

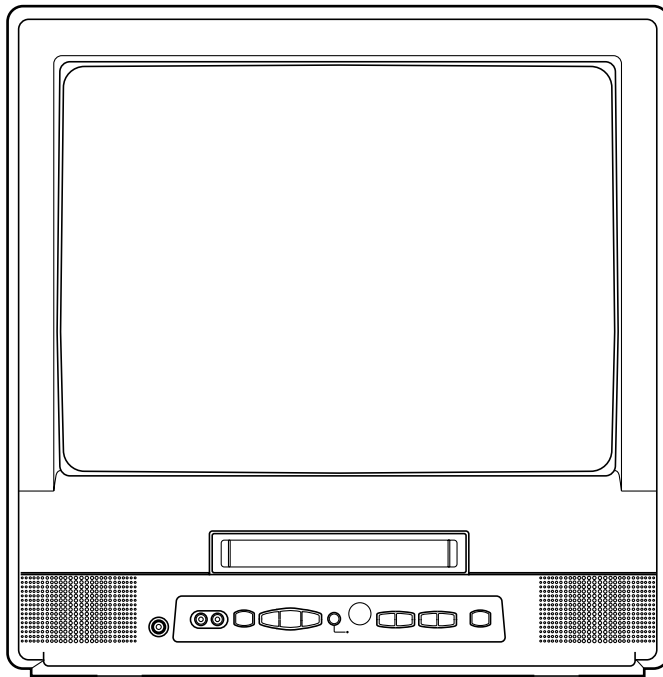

# OWNER'S MANUAL

# SYLVANIA

## COLOR TV/VCR 6313CCB (13 inch) 6319CCB (19 inch)



**This Owner's Manual is made of  
recycled paper.**

 As an ENERGY STAR® Partner, our company has determined that this product meets the ENERGY STAR® guidelines for energy efficiency. ENERGY STAR® is a U.S. registered mark.

If you need additional assistance for set-up or operating after reading owner's manual, please call  
**TOLL FREE : 1-800-287-4871.**

**VHS**

**WARNING:** TO REDUCE THE RISK OF FIRE OR ELECTRIC SHOCK, DO NOT EXPOSE THIS APPLIANCE TO RAIN OR MOISTURE.



**CAUTION**  
**RISK OF ELECTRIC SHOCK**  
**DO NOT OPEN**



**CAUTION:** TO REDUCE THE RISK OF ELECTRIC SHOCK, DO NOT REMOVE COVER (OR BACK). NO USER SERVICEABLE PARTS INSIDE. REFER SERVICING TO QUALIFIED SERVICE PERSONNEL.



THIS SYMBOL INDICATES THAT DANGEROUS VOLTAGE CONSTITUTING A RISK OF ELECTRIC SHOCK IS PRESENT WITHIN THIS UNIT.



THIS SYMBOL INDICATES THAT THERE ARE IMPORTANT OPERATING AND MAINTENANCE INSTRUCTIONS IN THE LITERATURE ACCOMPANYING THE APPLIANCE.

The caution marking is located on the rear of the cabinet.

## IMPORTANT SAFEGUARDS

**1. Read instructions**-All the safety and operating instructions should be read before the appliance is operated.

**2. Retain Instructions**-The safety and operating instructions should be retained for future reference.

**3. Heed Warnings**-All warnings on the appliance and in the operating instructions should be adhered to.

**4. Follow Instructions**-All operating and use instructions should be followed.

**5. Cleaning**-Unplug TV/VCR from the wall outlet before cleaning. Do not use liquid cleaners or aerosol cleaners. Use a damp cloth for cleaning.

**EXCEPTION:** A product that is meant for uninterrupted service and, that for some specific reason, such as the possibility of the loss of an authorization code for a CATV converter, is not intended to be unplugged by the user for cleaning or any other purpose, may exclude the reference to unplugging the appliance in the cleaning description otherwise required in item 5.

**6. Attachments**-Do not use attachments not recommended by the TV/VCR manufacturer as they may cause hazards.

**7. Water and Moisture**-Do not use this TV/VCR near water-for example, near a bath tub, wash bowl, kitchen sink, or laundry tub, in a wet basement, or near a swimming pool, and the like.

**8. Accessories**-Do not place this TV/VCR on an unstable cart, stand, tripod, bracket, or table. The TV/VCR may fall, causing serious injury to someone, and serious damage to the appliance. Use only with a cart, stand, tripod, bracket, or table recommended by the manufacturer, or sold with the TV/VCR. Any mounting of the appliance should follow the manufacturer's instructions and should use a mounting accessory recommended by the manufacturer. An appliance and cart combination should be moved with care.

PORTABLE CART WARNING



S3126A

Quick stops, excessive force, and uneven surfaces may cause the appliance and cart combination to overturn.

**9. Ventilation**-Slots and openings in the cabinet and the back or bottom are provided for ventilation and to ensure reliable operation of the TV/VCR and to protect it from overheating, and these openings must not be blocked or covered. The openings should never be blocked by placing the TV/VCR on a bed, sofa, rug, or other similar surface. This TV/VCR should never be placed near or over a radiator or heat register. This TV/VCR should not be placed in a built-in installation such as a bookcase or rack unless proper ventilation is provided or the manufacturer's instructions have been adhered to.

**10. Power Sources**-This TV/VCR should be operated only from the type of power source indicated on the marking label. If you are not sure of the type of power supply to your home, consult your appliance dealer or local power company. For TV/VCRs intended to operate from battery power, or other sources, refer to the operating instructions.

**11. Grounding or Polarization**-This TV/VCR is equipped with a polarized alternating-current line plug (a plug having one blade wider than the other). This plug will fit into the power outlet only one way. This is a safety feature. If you are unable to insert the plug fully into the outlet, try reversing the plug. If the plug should still fail to fit, contact your electrician to replace your obsolete outlet. Do not defeat the safety purpose of the polarized plug.

**12. Power-Cord Protection**-Power-supply cords should be routed so that they are not likely to be walked on or pinched by items placed upon or against them, paying particular attention to cords at plugs, convenience receptacles, and the point where they exit from the appliance.

**FIGURE A**  
**EXAMPLE OF ANTENNA GROUNDING AS PER**  
**NATIONAL ELECTRICAL CODE**

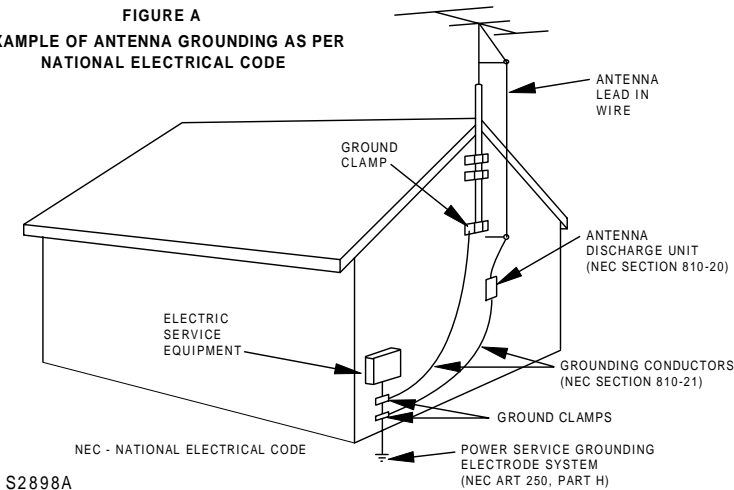

**13. Outdoor Antenna grounding-**If an outside antenna or cable system is connected to the TV/VCR, be sure the antenna or cable system is grounded so as to provide some protection against voltage surges and built-up static charges. Article 810 of the National Electrical Code, ANSI/NFPA No. 70, provides information with respect to proper grounding of the mast and supporting structure, grounding of the lead-in wire to an antenna discharge unit, size of grounding conductors, location of antenna-discharge unit, connection to grounding electrodes, and requirements for the grounding electrode. (Fig. A)

**14. Lightning-**For added protection for this TV/VCR receiver during a lightning storm, or when it is left unattended and unused for long periods of time, unplug it from the wall outlet and disconnect the antenna or cable system. This will prevent damage to the TV/VCR due to lightning and power-line surges.

**15. Power Lines-**An outside antenna system should not be located in the vicinity of overhead power lines or other electric light or power circuits, or where it can fall into such power lines or circuits. When installing an outside antenna system, extreme care should be taken to keep from touching such power lines or circuits as contact with them might be fatal.

**16. Overloading-**Do not overload wall outlets and extension cords as this can result in a risk of fire or electric shock.

**17. Object and Liquid Entry-**Never push objects of any kind into this TV/VCR through openings as they may touch dangerous voltage points or short out parts that could result in a fire or electric shock. Never spill liquid of any kind on the TV/VCR.

**18. Servicing-**Do not attempt to service this TV/VCR yourself as opening or removing covers may expose you to dangerous voltage or other hazards. Refer all servicing to qualified service personnel.

**19. Damage Requiring Service-**Unplug this TV/VCR from the wall outlet and refer servicing to qualified service personnel under the following conditions:

- a. When the power-supply cord or plug is damaged or frayed.
- b. If liquid has been spilled, or objects have fallen into the TV/VCR.
- c. If the TV/VCR has been exposed to rain or water.
- d. If the TV/VCR does not operate normally by following the operating instructions. Adjust only those controls that are covered by the operating instructions, as improper adjustment of other controls may result in damage and will often require extensive work by a qualified technician to restore the TV/VCR to its normal operation.
- e. If the TV/VCR has been dropped or damaged in any way.
- f. When the TV/VCR exhibits a distinct change in performance-this indicates a need for service.

**20. Replacement Parts-**When replacement parts are required, be sure the service technician has used replacement parts specified by the manufacturer that have the same characteristics as the original part. Unauthorized substitutions may result in fire, electric shock, injury to persons or other hazards.

**21. Safety Check-**Upon completion of any service or repairs to this TV/VCR, ask the service technician to perform routine safety checks to determine that the TV/VCR is in proper operating condition.

**22. Heat-**This TV/VCR product should be situated away from heat sources such as radiators, heat registers, stoves, or other products (including amplifiers) that produce heat.

# PRECAUTIONS

## LOCATION

For safe operation and satisfactory performance of your TV/VCR, keep the following in mind when selecting a place for its installation:

- Shield it from direct sunlight and keep it away from sources of intense heat.
- Avoid dusty or humid places.
- Avoid places with insufficient ventilation for proper heat dissipation. Do not block the ventilation holes at the top and bottom of the unit. Do not place the unit on a carpet because this will block the ventilation holes.
- Install unit in a horizontal position.
- Avoid locations subject to strong vibration.
- Do not place the TV/VCR near strong magnetic fields.
- Avoid moving TV/VCR to locations where temperature differences are extreme.

## AVOID THE HAZARDS OF ELECTRICAL SHOCK AND FIRE

- Do not handle the power cord with wet hands.
- Do not pull on the power cord when disconnecting it from an AC wall outlet. Grasp it by the plug.
- If, by accident, water is spilled on your unit, unplug the power cord immediately and take the unit to our Authorized Service Center for servicing.
- Do not put your fingers or objects into the TV/VCR cassette holder.
- Do not place anything directly on top of the unit.

## WARNING

Moisture condensation may occur inside the unit when it is moved from a cold place to a warm place, or after heating a cold room or under conditions of high humidity. If a tape is played in a TV/VCR which has moisture, it may damage the tape and TV/VCR. Therefore when the condensation occurs inside the unit, turn the POWER button on and allow at least 2 hours for the unit to dry out.

**CAUTION: TO PREVENT ELECTRIC SHOCK, MATCH WIDE BLADE OF PLUG TO WIDE SLOT, FULLY INSERT.**

### IMPORTANT COPYRIGHT INFORMATION

Unauthorized recording or use of broadcast television programming, video tape, film or other copyrighted material may violate applicable copyright laws. We assume no responsibility for the unauthorized duplication, use, or other acts which infringe upon the rights of copyright owners.

The serial number of this product may be found on the back of the unit. No other TV/VCR has the same serial number as yours. You should record the number and other vital information here and retain this book as a permanent record of your purchase to aid identification in case of theft. Serial numbers are not kept on file.

Date of Purchase	
Dealer Purchase from	
Dealer Address	
Dealer Phone No.	
Model No.	
Serial No.	

# TABLE OF CONTENTS

<ul style="list-style-type: none"> <li>■ <b>IMPORTANT SAFEGUARDS</b> .....2</li> <li>■ <b>PRECAUTIONS</b> .....4           <ul style="list-style-type: none"> <li>LOCATION .....4</li> <li>AVOID THE HAZARDS OF ELECTRICAL SHOCK AND FIRE .....4</li> <li>WARNING .....4</li> </ul> </li> <li>■ <b>FEATURES</b> .....6</li> <li>■ <b>SUPPLIED ACCESSORIES</b> .....6</li> <li>■ <b>VIDEO CASSETTE</b> .....7</li> <li>■ <b>OPERATING CONTROLS AND FUNCTIONS</b> 8</li> <li>■ <b>PREPARATION FOR USE</b> .....10           <ul style="list-style-type: none"> <li>ANTENNA/CABLE CONNECTIONS .....10</li> <li>INSTALLING THE BATTERIES .....11</li> <li>EXTERNAL INPUT MODE .....11</li> </ul> </li> <li>■ <b>SET UP FOR USE</b> .....12           <ul style="list-style-type: none"> <li>CHANNEL SET UP FOR THE FIRST TIME .12</li> <li>DELETING (OR ADDING) CHANNEL ....12</li> <li>CHANNEL SET UP AGAIN .....13</li> <li>SELECTING THE LANGUAGE .....13</li> <li>DAYLIGHT-SAVING TIME .....13</li> <li>CLOCK SET UP (AUTO / MANUAL) .....14</li> </ul> </li> <li>■ <b>ON SCREEN DISPLAY</b> .....16</li> <li>■ <b>SPECIAL FEATURES</b> .....16           <ul style="list-style-type: none"> <li>DEGAUSSING .....16</li> <li>REAL TIME TAPE COUNTER .....16</li> <li>AUTO REWIND-EJECT .....16</li> </ul> </li> <li>■ <b>TV OPERATION</b> .....17           <ul style="list-style-type: none"> <li>WATCHING A TV PROGRAM .....17</li> <li>GAME MODE .....17</li> <li>PICTURE CONTROL .....17</li> <li>CLOSED CAPTION SYSTEM .....18</li> <li>V-CHIP SET UP .....19</li> </ul> </li> </ul>	<ul style="list-style-type: none"> <li>■ <b>PLAYBACK</b> .....21           <ul style="list-style-type: none"> <li>NORMAL PLAYBACK .....21</li> <li>TRACKING ADJUSTMENT .....21</li> <li>PICTURE SEARCH .....21</li> <li>STILL PICTURE .....21</li> <li>NOISE CANCEL (in the Still mode) .....21</li> <li>VERTICAL HOLD CONTROL .....21</li> </ul> </li> <li>■ <b>SPECIAL PLAYBACK</b> .....22           <ul style="list-style-type: none"> <li>RENTAL PLAYBACK .....22</li> <li>AUTO REPEAT PLAYBACK .....22</li> </ul> </li> <li>■ <b>SEARCH</b> .....23           <ul style="list-style-type: none"> <li>ZERO RETURN .....23</li> <li>TIME SEARCH .....23</li> </ul> </li> <li>■ <b>RECORDING</b> .....24           <ul style="list-style-type: none"> <li>NORMAL RECORDING .....24</li> <li>SKIPPING UNWANTED SCENES DURING RECORDING .....24</li> <li>OTR (One Touch Recording) .....25</li> <li>COPYING A VIDEO CASSETTE (Requires a VCR or camcorder) .....25</li> </ul> </li> <li>■ <b>TIMER</b> .....26           <ul style="list-style-type: none"> <li>AUTOMATIC TIMER RECORDING .....26</li> <li>TIMER PROGRAM EXTENSION .....27</li> <li>HINTS FOR AUTOMATIC TIMER RECORDING .....28</li> <li>AUTO RETURN .....28</li> <li>WAKE UP TIMER .....28</li> <li>SLEEP TIMER .....29</li> </ul> </li> <li>■ <b>MAINTENANCE</b> .....29</li> <li>■ <b>TROUBLESHOOTING GUIDE</b> .....30</li> <li>■ <b>SPECIFICATIONS</b> .....31</li> <li>■ <b>CABLE CHANNEL DESIGNATIONS</b> .....31</li> <li>■ <b>WARRANTY</b> .....32</li> </ul>
---	---

## **A NOTE ABOUT RECYCLING**

This product's packaging materials are recyclable and can be reused. Please dispose of any materials in accordance with your local recycling regulations.

Batteries should never be thrown away or incinerated but disposed of in accordance with your local regulations concerning chemical wastes.

# FEATURES

- **Infrared remote control**
- **Bilingual on screen menu display selectable in English or French**
- **Real time counter**—This shows the elapsed recording or playback time in hours, minutes, and seconds. The “—” indication will appear when the tape is rewound further than the tape counter position “0:00:00”.
- **181 channel capability PLL frequency synthesizer tuner with direct station call**—(A converter may be necessary to view scrambled cable channels.)
- **Auto Clock Setting**—Allows you to set the clock function from a PBS broadcast station.
- **Closed caption system**—You may view specially labeled (cc) TV programs, movies, news, pre-recorded tapes, etc. with either a dialogue caption or text display added to the program.
- **Game mode**—Automatically sets external input mode and allows TV/VCR display to be suitable for use with TV games.
- **Auto power on and off system**—Automatically turns on the TV/VCR when you insert the cassette, turns off after auto-rewind, and ejects when the beginning of the tape is reached.
- **Auto rewind when the end of a tape is reached**—This function doesn’t occur when using timer recording.
- **2 Step picture search operation**—You can view a video program at a high speed or super high speed in either a forward or reverse direction in LP and SLP mode. For SP mode only high speed.
- **Three different playback tape speeds : SP/LP/SLP**
- **Two different recording tape speeds : SP/SLP**
- **Auto Head Cleaner**—Automatically cleans video heads as you insert or remove a cassette.
- **Zero Return**—The tape returns to counter of 0:00:00 by rewinding or fast forwarding.
- **Still**—“Freeze” the picture at any time, for close viewing of a particular scene. Only tapes recorded in SLP mode will show a fairly clear picture.
- **Digital Auto Tracking (DTR)**—Automatically adjusts the tracking for each tape you play.
- **Rental play mode**—Improves playback picture quality from worn tapes, such as rental tapes.
- **Auto repeat**—Allows you to repeat the playing of a tape indefinitely without pressing the PLAY button.
- **Time search**—Let you set the TV/VCR to advance the tape by entering the desired playback time you want to skip.
- **OTR (One Touch Recording)**—Instant timed recording from 30 to 480 minutes is possible at the push of the REC/OTR button.
- **1 Year, 8 events (including Daily and Weekly Timer Recording)**—The built-in timer allows you to record up to 8 programs at different times on different channels up to 1 year in advance. The Daily timer allows recordings to be made of daily broadcasts, and the Weekly timer allows recording to be made once a week up to the end of the tape.
- **Auto return**—After timer recording is finished, the TV/VCR can return to the beginning of the recording.
- **Wake up/Sleep timer**—Allows you to have the TV/VCR automatically turn on or off at a desired time.
- **Timer Program Extension**—Allow you to shift the time schedule for automatic timer recording.
- **V-CHIP**—Enables parents to prevent their children from watching inappropriate material on TV.

## SUPPLIED ACCESSORIES

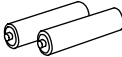
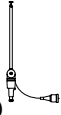
<p>Remote Control Unit</p>  <p>PART NO. (N0111UD)</p>	<p>2 AA Batteries</p> 	<p>Rod Antenna (13 inch model only)</p> <p>PART NO. (0EMN00673 or 0EMN01755 or 0EMN01599)</p> 
--	---	---

- If you need to replace these accessories, please refer to the PART NO. under the illustrations and call 1-800-287-4871.
- Depending on your antenna system, you may need different types of Combiners (Mixer) or Separators (Splitter). Contact your local electronics store for these items.
- We do not recommend the use of universal remote controls. Not all of the functions may be controlled with a universal remote control. If you decide to use a universal remote control with this unit, please be aware that the code number given may not operate this unit. In this case, please call the manufacturer of the universal remote control.

# VIDEO CASSETTE

This TV/VCR will operate with any cassette that has the **VHS** mark. For best results, we recommend the use of high-quality tapes. Do not use poor quality or damaged tapes.

## PRECAUTIONS

- Avoid moisture. Moisture condensation may occur on the tape if it is moved from a cold place to a warm place or visa versa. Before using a tape with these conditions, to avoid damage of the tape and your TV/VCR, wait until the tape has warmed to room temperature and the moisture has evaporated.
- Avoid extreme heat, high humidity and magnetic fields.
- Do not tamper with the cassette mechanism.
- Do not touch the tape with your fingers.

## TWO DIFFERENT TAPE SPEEDS

Before recording, select the tape speed from : **SP mode** (Standard Play) or **SLP mode** (Super Long Play).

The table below shows the maximum recording/playback time using T60, T120 or T160 tapes in each mode.

Tape Speed	Recording/Playback Time			
	Type of tape	T60	T120	T160
SP mode		1 hour	2 hours	2-2/3 hours
SLP mode		3 hours	6 hours	8 hours

**Note:** You can play back a tape recorded in LP mode (Long Play).

## INSERTING A CASSETTE

Insert the cassette in the direction as shown. Push in gently, but continuously, on the center-back of the cassette until it is drawn into the TV/VCR. The TV/VCR will automatically turn on.

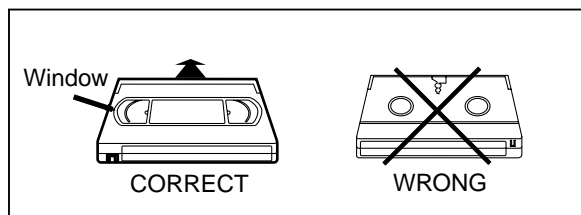

## REMOVING A CASSETTE

- 1) In the Stop mode, press the EJECT button on the remote control or press the STOP/EJECT button on the TV/VCR. The cassette will eject.
- 2) Pull the cassette out of the cassette compartment.
- 3) Store the cassette in its case as shown.

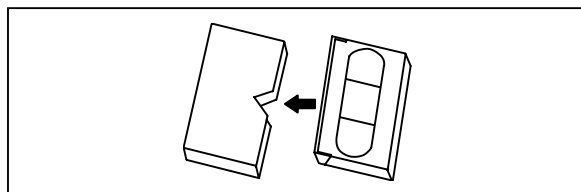

## ERASE PREVENTION

You can prevent accidental erasing of recording by breaking off the tab on the back edge of the cassette.

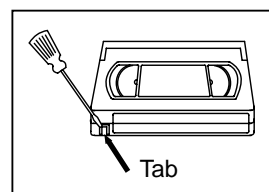

If you decide to record on the tape again, cover the hole with plastic tape.

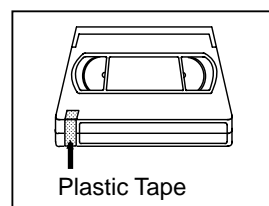

# OPERATING CONTROLS AND FUNCTIONS

This manual covers 13" and 19". The operation of the two models are exactly the same except the appearance. 19" model is illustrated in this manual.

## NOTE:

- We do not recommend the use of universal remote controls. Not all of the functions may be controlled with a universal remote control.

If you decide to use a universal remote control with this unit, please be aware that the code number given may not operate this unit. In this case, please call the manufacturer of the universal remote control.

## - TV/VCR FRONT PANEL -

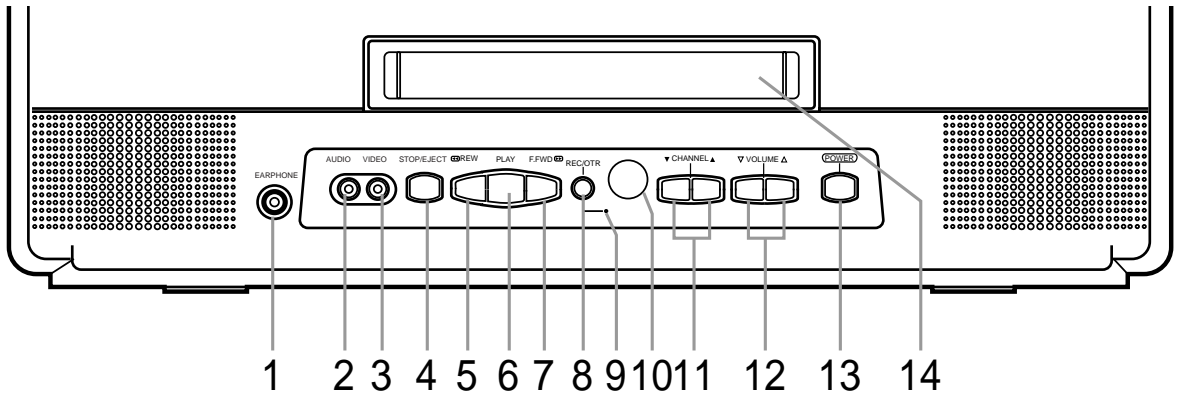

## - REMOTE CONTROL -

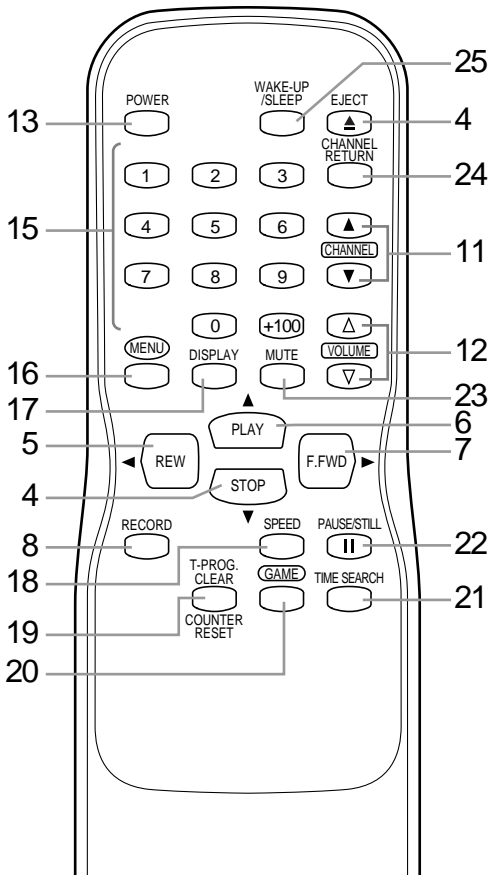

**1 EARPHONE jack**– Connects to earphones (not supplied) for personal listening. The size of jack is 1/8" monaural (3.5mm).

**2 AUDIO input jack**– Connect to the audio output jack of your audio equipment, video camera or another VCR.

**3 VIDEO input jack**– Connect to the video output jack of your video camera or another VCR.

**4 STOP button**– Press to stop the tape motion.

**EJECT button**– Press in the Stop mode to remove tape from TV/VCR.

### ▼ button–

- Press to select setting modes from the on screen menu.

- Press to enter digits when setting program.

(for example: setting clock or timer program)

**5 REW button**– Press to rewind the tape, or to view the picture rapidly in reverse during playback mode. (Rewind Search)

### ◀ button–

- Press to select a mode from a particular menu. (for example: LANGUAGE or USER'S SET UP)

**6 PLAY button**– Press to begin playback.

### ▲ button–

- Press to select setting modes from the on screen menu.

- Press to enter digits when setting program.

(for example: setting clock or timer program)



- REAR VIEW -

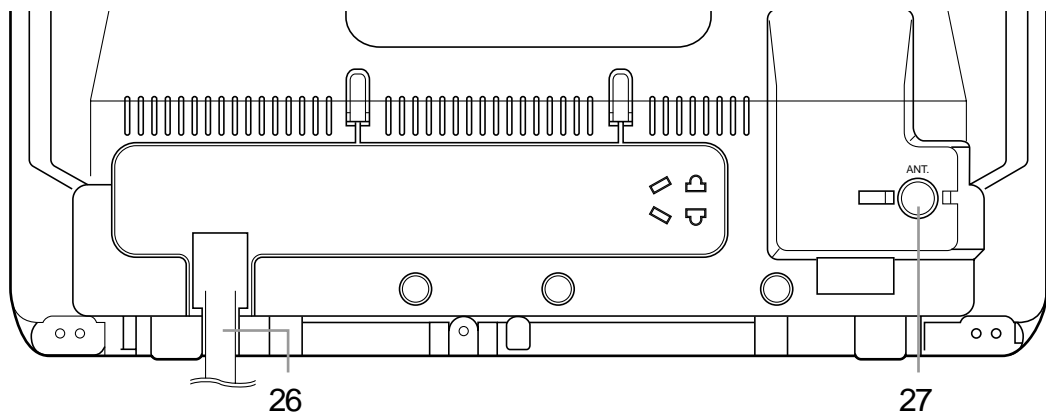

- 7 F.FWD button**– Press to rapidly advance the tape, or to view the picture rapidly in forward during playback mode. (Forward Search)
- ▶ **button**–
- When setting program (for example: setting clock or timer program), press to determine your selection and proceed to the next step you want to input.
  - Press to determine setting modes from on screen menu.
  - Press to select a mode from a particular menu. (for example: LANGUAGE or USER’S SET UP)
- 8 REC button**– Press for manual recording.
- OTR button**– Activates One Touch Recording. (only on the TV/VCR)
- 9 RECORD indicator**– Flashes during recording. Lights up in the Stand-by mode for Timer Recording.
- 10 Remote Sensor Window**– Receives the infrared signals from the remote control.
- 11 CHANNEL ▲ / ▼ buttons**– Press to select the desired channels for viewing or recording. You may display the main menu on the TV screen by pressing repeatedly this button on the TV/VCR.
- TRACKING function**– Press to minimize video ‘noise’ (lines or dots on screen) during playback mode. (See page 21.)
- 12 VOLUME ▲ / ▼ buttons**– Adjust the volume level.
- 13 POWER button**– Press to turn TV/VCR on and off. Press to activate timer recording.
- 14 Cassette compartment**
- 15 Number buttons**– Press to select desired channels for viewing or recording. To select channels from 1 to 9, first press the 0 button and then 1 to 9.
- +100 button**– When selecting cable channels which are higher than 99, press this button first, then press the last two digits. (To select channel 125, first press the “+100” button then press “2” and “5”).
- 16 MENU button**– Press to display the main menu on the TV screen.
- 17 DISPLAY button**– Display the counter or the current channel number and current time on the TV screen. (See page 16.)
- 18 SPEED button**– Press to choose the desired recording speed:SP/SLP.
- 19 T-PROG. CLEAR button**– Press to cancel a setting of timer program. (See page 27.)
- COUNTER RESET button**– Press to reset counter to 0:00:00.
- 20 GAME button**– Sets the game mode and external input mode at the same time. (See page 17.)
- 21 TIME SEARCH button**– Press to activate Time Search mode.
- 22 PAUSE/STILL button**– Press to temporarily stop the tape during the recording or to view a still picture during playback.
- 23 MUTE button**– Mutes the sound. Press it again to resume sound.
- 24 CHANNEL RETURN button**– Press to go back to the previously viewed channel. For example, pressing this button once will change channel display from 3 (present channel) to 10 (previously viewed channel), and pressing it a second time will return from 10 to 3.
- 25 WAKE-UP/SLEEP button**– Sets the Wake up or Sleep Timer. (See page 28 and 29.)
- 26 Power cord**– Connect to a standard AC outlet (120V/60Hz).
- 27 ANT. terminal**– Connect to an antenna or cable system.

# PREPARATION FOR USE

## ANTENNA/CABLE CONNECTIONS

### VHF/UHF COMBINED ANTENNA

The VHF/UHF Rod Antenna (supplied with 13 inch model only) is detachable. Insert the stem of the antenna into the hole on the upper-back portion of the TV/VCR. Connect the VHF/UHF Rod Antenna or VHF/UHF Combination Antenna to the ANT. terminal of the TV/VCR as shown in the diagram below. For the best reception, fully extend the VHF/UHF Rod Antenna and make the necessary adjustments. (Avoid touching the top section when adjusting.)

#### NOTE:

Before plugging the Rod antenna into antenna terminal, check that the pin is not bent. If it is bent, straighten the pin as illustrated, then plug the pin into antenna terminal.

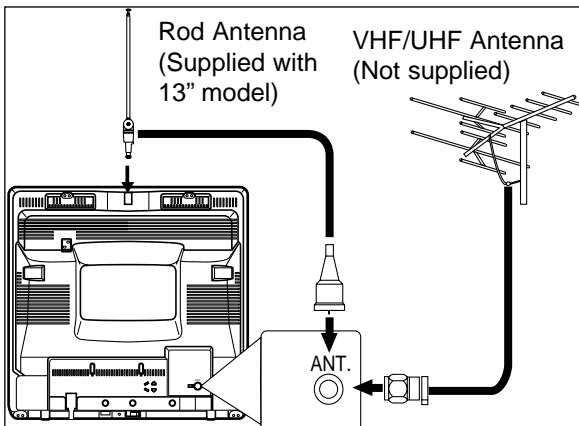
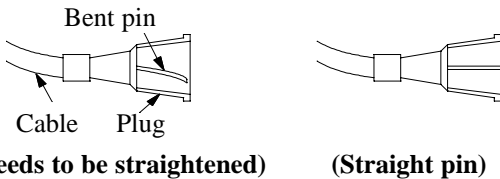

#### NOTE:

The connection of an indoor antenna may not always give acceptable TV reception.

### VHF/UHF SEPARATE ANTENNAS

In some areas it will be necessary to use an outdoor antenna.

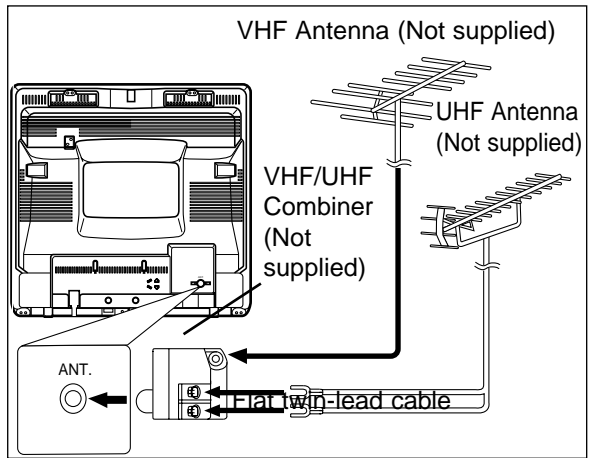

### CABLE WITHOUT CONVERTER/DESCRAMBLER BOX

Use this connection if your cable system connects directly to your TV/VCR without a converter box.

By using this connection you can:

- 1) Use the TV/VCR remote to select channels.
- 2) Program one or more unscrambled channels for Automatic Timer Recording.

**NOTE:** This unit will ONLY record and view the same channel.

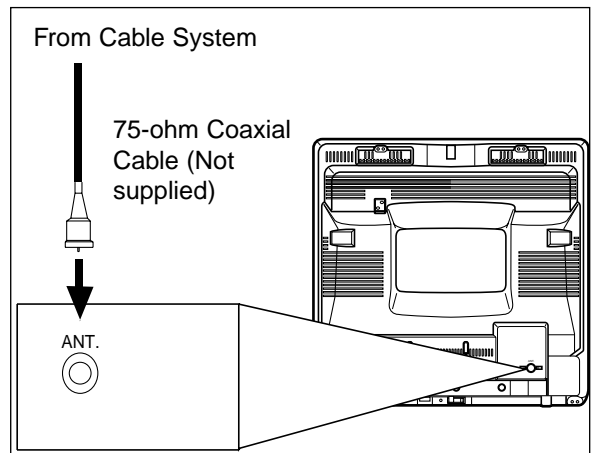

Antenna/Cable Connections Continued on the Next Page.

## **CABLE WITH CONVERTER/ DESCRAMBLER BOX OR SATELLITE BOX**

If your cable service supplies you with a converter box or if you use a satellite system, you can use the basic connection shown here.

By using this connection you can also record scrambled channels. However, channel selection must be made with the converter box or satellite box. This means that channels cannot be changed using the TV/VCR Remote Control. Unattended timer recording is limited to one channel at a time.

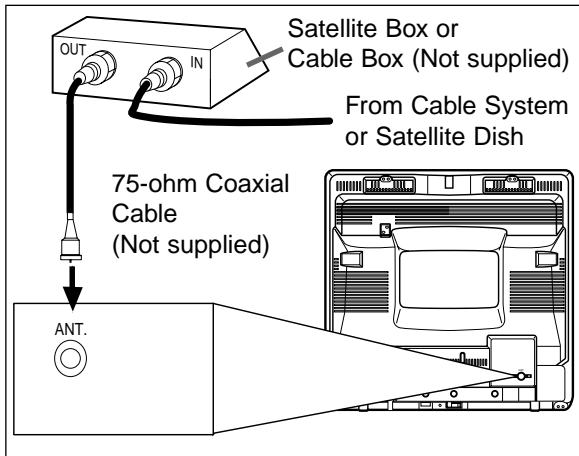

### **TO RECORD A SCRAMBLED/UNSCRAMBLED CHANNEL**

1. Set the TV/VCR channel selector to the output channel of the Cable Converter Box or Satellite Box. (Ex. CH3)
2. Select the channel to record from your Cable Converter Box or Satellite Box.

## **INSTALLING THE BATTERIES**

- 1) Open the battery compartment cover by pressing the cover on the remote unit in the direction of the arrow.
- 2) Insert 2 "AA" penlight batteries into the battery compartment in the direction indicated by the polarity (+/-) markings.
- 3) Replace the cover.

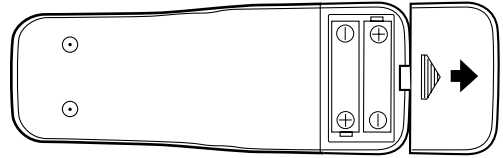

## **EXTERNAL INPUT MODE**

When using an external input signal (another VCR or video camera), connect the player's audio/video output cables to the AUDIO IN/ VIDEO IN jacks of your TV/VCR. Then press the CHANNEL ▲ or ▼ button until "AUX" appears on the screen.

AUX

# SET UP FOR USE

You can program the tuner to scan all the channels you receive in your area.

**NOTE:** Channel memory programming is NOT needed when connected to a cable box or satellite box. Just select the TV/VCR channel selector to the output channel of the cable box or satellite box (Ex CH3). Then select the channel to be viewed on the Cable Box or Satellite Box.

## CHANNEL SET UP FOR THE FIRST TIME

### 1 Plug in the TV/VCR power cord

Plug the TV/VCR power cord into a standard AC outlet.

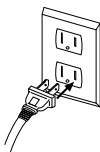

#### NOTE:

- If some digits appear in the corner of the screen, press the POWER button without unplugging the power cord.

### 2 Turn on the TV/VCR

Press the POWER button to turn on the TV/VCR.

### 3 Select "ENGLISH" or "FRANÇAIS"

Select "ENGLISH" or "FRANÇAIS"=French using the F.FWD/▶ or REW/◀ button. "[ ]" indicate the selected language.

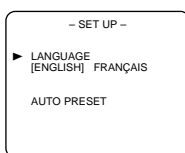

### 4 Begin auto preset

Press the PLAY/▲ or STOP/▼ button to point to "AUTO PRESET". Then press the F.FWD/▶ button. The tuner scans and memorizes all active channels in your area.

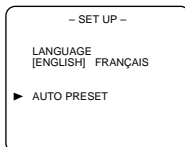

#### NOTES:

- The TV/VCR distinguishes between standard TV channels and cable channels.
- If you want to play or record a video tape **BEFORE** presetting the tuner, you must press the MENU button on the remote control. To preset the tuner again, see "CHANNEL SET UP AGAIN" on page 13.
- The TV/VCR may recognize TV channels to be CATV channels by the receiving conditions. In this case, try auto preset again in the fine receiving conditions.

### 5 After scanning

The tuner stops on the lowest memorized channel. If you want to recall the selected channels, you can select the desired channel directly with the remote control number buttons or CHANNEL ▲ or ▼ button.

## DELETING (OR ADDING) CHANNEL

The channels you no longer receive or seldom watch can be deleted from the memory. (Of course, you can add the deleted channel into the memory again.)

### 1 Select "CHANNEL SET UP"

Press the MENU button on the remote control.

Press the PLAY/▲ or STOP/▼ button to point to "CHANNEL SET UP".

Then, press the F.FWD/▶ button.

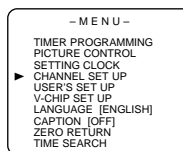

### 2 Select "ADD/DELETE CH"

Press the PLAY/▲ or STOP/▼ button to point to "ADD/DELETE CH".

Press the F.FWD/▶ button.

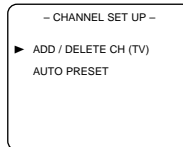

### 3 Enter the desired channel number

Press the PLAY/▲ or STOP/▼ button until your desired channel number appears. (You can also use the number buttons or the CHANNEL ▲/▼ button to enter it.) (Example: CH8)

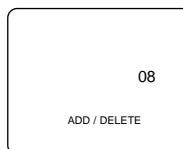

### 4 Delete (or add) it from (into) memory

Press the F.FWD/▶ or REW/◀ button. The channel number changes to light red. The channel is deleted from memory.

- To delete another channel, repeat steps [3] and [4].
- If you press the F.FWD/▶ or REW/◀ button again, the channel is memorized again.

**Added channel: Light blue.**  
**Deleted channel: Light red.**

### 5 Exit the channel setup mode

Press the MENU button on the remote control to return to TV mode.

**NOTE:** To confirm that channel(s) has been deleted or added, press the CHANNEL ▲ or ▼ button.

## CHANNEL SET UP AGAIN

### Make sure ...

- Press the POWER button to turn on the TV/VCR.

### 1 Select "CHANNEL SET UP"

Press the MENU button on the remote control.

Press the PLAY/▲ or STOP/▼ button to point to "CHANNEL SET UP".

Then, press the F.FWD/▶ button.

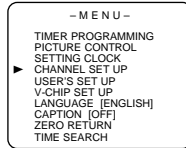

### 2 Begin auto preset

Press the PLAY/▲ or STOP/▼ button to point to "AUTO PRESET".

Then, press the F.FWD/▶ button. The tuner scans and memorizes all the active channels in your area.

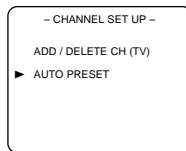

### 3 After scanning

The tuner stops on the lowest memorized channel.

## SELECTING THE LANGUAGE

### Make sure ...

- Press the POWER button to turn on the TV/VCR.

**NOTE:** This function effects only the language on the screen menu and not the audio source.

### 1 Select "LANGUAGE"

Press the MENU button on the remote control.

Press the PLAY/▲ or STOP/▼ button to point to "LANGUAGE".

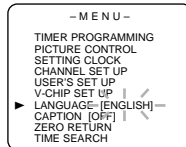

### 2 Select "ENGLISH" or "FRANÇAIS"

Select "ENGLISH" or "FRANÇAIS" = French using the F.FWD/▶ or REW/◀ button.

### 3 Exit the Language mode

Press the MENU button on the remote control to return to TV mode.

**NOTE:** If for some reason the menu is in French, press the MENU button on the remote control, press the PLAY/▲ button to point to "LANGAGE [FRANÇAIS]", then press the F.FWD/▶ button, then press the MENU button on the remote control.

## DAYLIGHT-SAVING TIME

Select this feature and the TV/VCR's clock automatically will advance one hour in April, then reverse one hour in October.

When Daylight-Saving Time is ON, the clock will change automatically as follows:

- **First Sunday of April** : At 2 AM the clock immediately changes to 3 AM. Any timer programming you have set to occur between 2 AM and 3 AM will not record.
- **Last Sunday of October** : At 2 AM the clock immediately changes to 1 AM.

### Make sure ...

- Press the POWER button to turn on the TV/VCR.

### 1 Select "SETTING CLOCK"

Press the MENU button on the remote control.

Press the PLAY/▲ or STOP/▼ button to point to "SETTING CLOCK".

Then, press the F.FWD/▶ button.

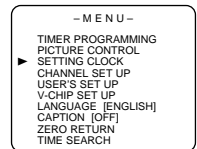

### 2 Set "D.S.T." (Daylight-Saving Time) to [ON]

Press the PLAY/▲ or STOP/▼ button to point to "D.S.T.".

Then, press the F.FWD/▶ or REW/◀ button until [ON] appears.

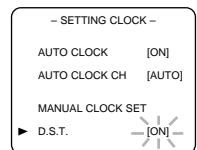

### 3 Exit the Daylight-Saving Time mode

Press the MENU button on the remote control to return to TV mode.

## TO CANCEL THE DAYLIGHT-SAVING TIME

Repeat steps [1] to [2], select [OFF] using the F.FWD/▶ or REW/◀ button. then, press the MENU button on the remote control to return to TV mode.

## CLOCK SET UP (AUTO / MANUAL)

Set the clock accurately for proper automatic timer recording. If the Public Broadcasting Station (PBS) is available in your area, follow "AUTO CLOCK SETTING". If it is not, follow "MANUAL CLOCK SETTING".

### AUTO CLOCK SETTING

You can have the TV/VCR set the clock automatically by using the Public Broadcasting Station (PBS) channel in your area. Once you have set the clock by using the following procedure, the TV/VCR will automatically monitor the correct time and date being broadcast by the PBS station in your area, using a new service called Extended Data Service (XDS).

#### Make sure ...

- TV/VCR power must be turned on.
- Confirm that the antenna connections are correct.
- The cable converter box must be turned on if your TV/VCR is connected directly to it. (See NOTES:)
- The channel is properly set in advance. (See page 13.)

#### NOTES:

- Auto clock setting only needs to be set once. But it can be done again if the clock's time has become incorrect for some reason.
- If the TV/VCR is connected directly to a cable converter box or satellite box, the local PBS station must be selected on the cable box itself, and the TV/VCR must be set to the output channel of the cable converter box or satellite box (usually channel 3 or 4), to be able to set up or correct the clock automatically.

If you do not know what your local PBS station is, then follow "Manual Clock Settings" on page 15.

The TV/VCR cannot control the channels of the cable converter box or satellite box.

### 1 Select "SETTING CLOCK"

Press the MENU button on the remote control.

Press the PLAY/▲ or STOP/▼ button to point to "SETTING CLOCK".

Then, press the F.FWD/▶ button.

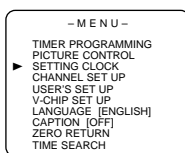

### 2 Set "AUTO CLOCK" to [ON]

Press the F.FWD/▶ or REW/◀ button repeatedly until [ON] appears.

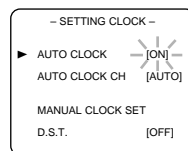

### 3 Enter the channel number for the PBS station

Press the PLAY/▲ or STOP/▼ button to point to "AUTO CLOCK CH".

Then press the F.FWD/▶ or REW/◀ button until the channel number for your local PBS station appears.

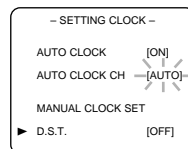

If you do not know the PBS channel number, leave it set to [AUTO] which is located before [2]. The TV/VCR will search automatically all available channels for the local PBS station, and will select that channel.

### 4 Exit the Auto Clock Setting

Press the MENU button on the remote control to return to TV mode.

### 5 Turn off the TV/VCR

Turn the TV/VCR off. Because the Auto Clock functions automatically while the TV/VCR is off.

#### If you choose [AUTO],

- the TV/VCR must search until the PBS channel is found. It must scan each channel for a couple of seconds to determine if that channel is transmitting the XDS signal.
- if the time, that is automatically set by this selected PBS station is incorrect, it may not be your local PBS station, but one from a different time zone. Or there is a case that no channel is broadcasting the XDS signal in your area, as shown by no time. In these cases, you must manually enter the correct local PBS station, or set the clock manually and turn off the Auto Clock Setting feature.

## MANUAL CLOCK SETTING

### Make sure ...

- TV/VCR power must be turned on.

### 1 Select "SETTING CLOCK"

Press the MENU button on the remote control.

Press the PLAY/▲ or STOP/▼ button to point to "SETTING CLOCK".

Then, press the F.FWD/▶ button.

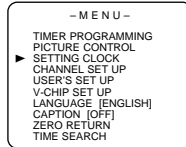

### 2 Select "MANUAL CLOCK SET"

Press the PLAY/▲ or STOP/▼ button to point to "MANUAL CLOCK SET".

Then, press the F.FWD/▶ button.

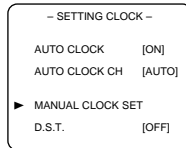

### 3 Select the month

Press the PLAY/▲ or STOP/▼ button until your desired month appears. (Example: May → 05)

Then, press the F.FWD/▶ button.

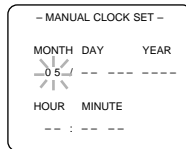

### 4 Select the day

Press the PLAY/▲ or STOP/▼ button until your desired day appears. (Example: 1st → 01)

Then, press the F.FWD/▶ button.

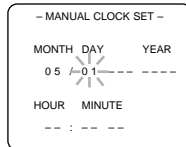

### 5 Select the year

Press the PLAY/▲ or STOP/▼ button until your desired year appears. (Example: 2001)

Then, press the F.FWD/▶ button.

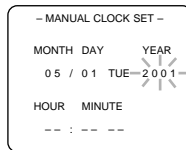

In the example below, the clock is to be set to:

DATE May 1st, 2001

SETTING TIME 5:40PM

### 6 Select the hour

Press the PLAY/▲ or STOP/▼ button until your desired hour appears. (Example: 5, PM)

Then, press the F.FWD/▶ button.

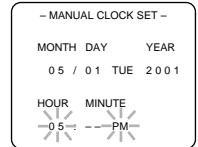

### 7 Select the minute

Press the PLAY/▲ or STOP/▼ button until the desired minute appears. (Example: 40)

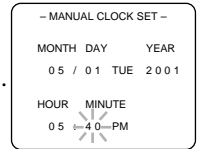

### 8 Start the clock

Press the MENU button on the remote control.

Although seconds are not displayed, they begin counting from 00 when you press the MENU button on the remote control. Use this feature to synchronize the clock with the correct time.

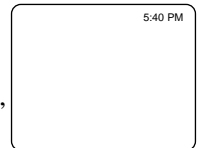

### NOTE:

When unplugging the AC cord or if there is a power failure for more than 30 seconds, you may have to reset the clock.

## TO CHANGE CLOCK SETTING

If you want to change the clock,

- 1) Follow steps [1] and [2].
- 2) Select where you want to change using the F.FWD/▶ or REW/◀ button.
- 3) Enter correct numbers using the PLAY/▲ or STOP/▼ button.
- 4) Press the MENU button on the remote control to start the clock.

### PLEASE NOTE:

If there is no local PBS station in your area or on your cable system, select "AUTO CLOCK" and press the F.FWD/▶ or REW/◀ button to turn [OFF] this function. Then you can manually adjust the clock.

## ON SCREEN DISPLAY

To check the Counter, Clock and Channel number on the TV screen, press the DISPLAY button on the remote control. Each time you press the DISPLAY button on the remote control, the TV screen will change as follows:

### When the Closed Caption mode is OFF:

- Counter mode: After 5 seconds, only the counter remains. To clear it, press the DISPLAY button.
- Clock mode: After 5 seconds, only the clock and the channel number remain. To clear them, press the DISPLAY button.

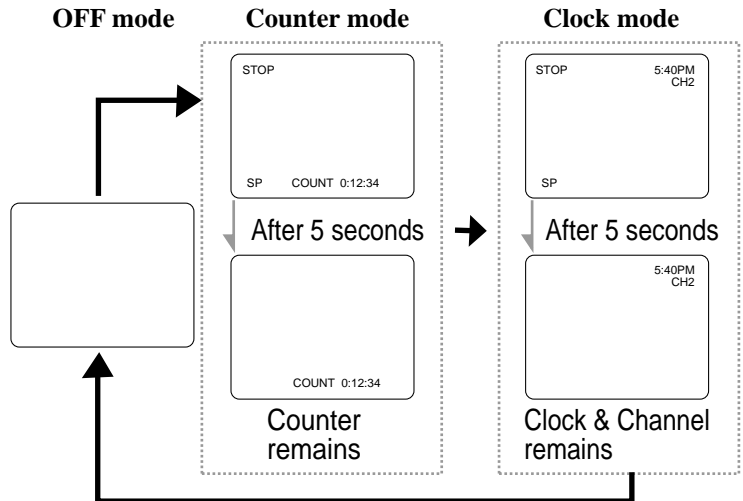

### When the Closed Caption mode is ON:

- The On Screen Display disappear after 5 seconds.
- This is true even if the MUTE button is pressed, or the PAUSE/STILL button is pressed while recording.

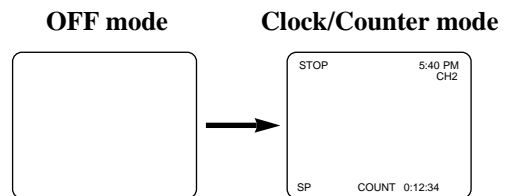

## SPECIAL FEATURES

### DEGAUSSING

Magnetism from nearby appliances might affect the color of the TV picture. If this happens, move this unit away from the appliance. If the color is still not correct, disconnect power cord from AC outlet then reconnect it after 30 minutes.

### REAL TIME TAPE COUNTER

This shows the elapsed recording or playback time in hours, minutes, and seconds. (The displayed time will not change on a blank tape or blank portions on the tape.) The “-” indication will appear when the tape has rewound further than “0:00:00” on the tape counter.

### AUTO REWIND-EJECT

- When the end of a tape is reached during recording, playback, or fast-forward, the tape will automatically rewind to the beginning. After rewinding finishes, the TV/VCR will eject the tape and turn itself to off.
- This function is operative when Repeat Play is set to the [OFF] position.
- The tape will not auto-rewind during timer recording or One Touch Recording.



# TV OPERATION

## WATCHING A TV PROGRAM

### 1 Turn on the TV/VCR

Press the POWER button to turn on the TV/VCR.

### 2 Select the channel number

Press the CHANNEL ▲ or ▼ button to select your desired channel number or press the number buttons on the remote control.

**Remember:** If the TV/VCR is connected to a cable box or satellite box, the TV/VCR must be on CH3 or CH4, then the channel to be viewed must be selected on the cable box or satellite box.

### 3 Adjust sound

Press the VOLUME ▲ or ▼ button to adjust the volume.

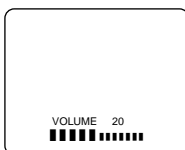

## GAME MODE

This function enables you to decrease the TV screen contrast and making it suitable for use with a TV GAME.

**NOTE:** This function can not be set during recording.

Press the GAME button on the remote control. "GAME" appears on the screen.

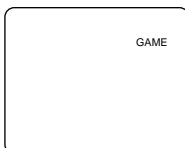

When you press the GAME button;

- The TV/VCR comes on automatically if it is off.
- The TV/VCR will be in external input mode automatically.

### TO CANCEL THE GAME MODE

Press the GAME button or CHANNEL ▲ or ▼ button on the remote control.

## PICTURE CONTROL

The TV/VCR's picture controls – **BRIGHT, CONTRAST, COLOR, TINT** and **SHARPNESS** – are preset to factory specifications. Although they are usually the best, you may need to make some further adjustments for a natural looking image.

### NOTES:

- Procedures must be followed within 5 seconds or the Picture Control mode will be cancelled.
- When setting the Picture Control, the Game mode will be cancelled.

### Make sure ...

- TV/VCR power must be turned on.

### 1 Select "PICTURE CONTROL"

Press the MENU button on the remote control.

Press the PLAY/▲ or STOP/▼ button to point to "PICTURE CONTROL".

Then, press the F.FWD/▶ button.

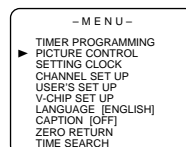

### 2 Select item you want to adjust

Press the PLAY/▲ or STOP/▼ button until desired control is displayed.

BRIGHT  
CONTRAST  
COLOR  
TINT  
SHARPNESS

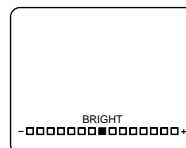

### 3 Adjust the picture control

Press the F.FWD/▶ or REW/◀ button to adjust to your desired level.

	REW/◀	F.FWD/▶
<b>BRIGHT</b>	to decrease brightness	to increase brightness
<b>CONTRAST</b>	to decrease contrast	to increase contrast
<b>COLOR</b>	to pale	to brilliant
<b>TINT</b>	to purple	to green
<b>SHARPNESS</b>	to soft	to clear

- If there is a power failure of any kind, the unit will retain its memory for this feature.

## CLOSED CAPTION SYSTEM

You can view specially labeled (cc) TV programs, movies, news, pre-recorded tapes with either a dialogue caption or text display.

**CAPTION mode:** By choosing the caption mode, you can watch dramas, movies and news while captioning the dialogues and the contents of news.

**TEXT mode:** By choosing the text mode, you can watch half screen text information if you want.

**1-2:** You may get these captions or text information by selecting either "1" or "2". Caption "2" is used, usually for a second language if available.

### NOTE:

Not all programs are broadcast with closed captions. Your television is designed to provide error free closed captions from high quality antenna, cable and VCR signals. Conversely, poor quality signals are likely to result in caption errors or no captions at all. Common signal conditions which may cause captions errors are listed below:

- Automobile ignition noise
- Electric motor brush noise
- Weak snowy reception on TV screen
- Multiplex signal reception displaying picture ghosts or airplane flutter.
- Playback of poorly recorded or worn VCR tapes.

### NOTE:

If the TV/VCR displays a black box on the TV screen, this means that the TV/VCR is set to the TEXT mode. To clear screen, select [CAPTION1], [CAPTION2] or [OFF].



### Make sure ...

- TV/VCR power must be turned on.

### 1 Select "CAPTION"

Press the MENU button on the remote control.

Press the PLAY/▲ or STOP/▼ button to point to "CAPTION".

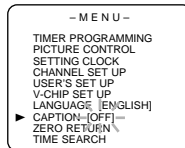

### 2 Select your desired caption menu

Press the F.FWD/▶ or REW/◀ button until your desired caption menu appears.

([CAPTION1], [CAPTION2], [TEXT1] or [TEXT2])

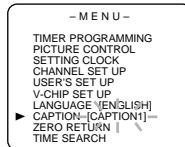

### 3 Exit the caption setting mode

Press the MENU button on the remote control to return to TV mode.

## TO CANCEL THE CLOSED CAPTION SYSTEM

Repeat steps [1] and [2], select [OFF] using the F.FWD/▶ or REW/◀ button. Press the MENU button on the remote control to return to TV mode.

## WHEN THE CLOSED CAPTION MODE IS ON

The On-Screen Display will disappear after 5 seconds.

- This is also true when the MUTE button is pressed, and when the PAUSE/STILL button is pressed while recording.
- If there is a power failure of any kind, the unit will retain its memory for this feature.

## V-CHIP SET UP

V-CHIP enables parents to prevent their children from watching inappropriate material on TV.

V-CHIP reads the ratings for programming (except for news and sports programs, unedited movies on premium cable channels, and Emergency Broadcast System signals), then denies access to programming if the program's rating meets the limitations you select. In this case, "PROTECTED PROGRAM by ..." message appears on the TV screen.

To block ratings, follow the steps below.

- Programming may be rated by the Motion Picture Association of America (MPAA) or according to the Television Parental Guidelines. In order to block any inappropriate programming, set your limits in both places (MPAA RATING and TV RATING).

### TV RATING SET UP

#### Make sure ...

- TV/VCR power must be turned on.

#### 1 Select "V-CHIP SET UP"

Press the MENU button on the remote control.

Press the PLAY/▲ or STOP/▼ button to point to "V-CHIP SET UP".

Then, press the F.FWD/▶ button.

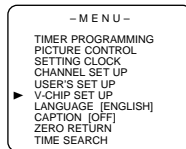

#### 2 Select "TV RATING"

Press the PLAY/▲ or STOP/▼ button to point to "TV RATING".

Then, press the F.FWD/▶ button.

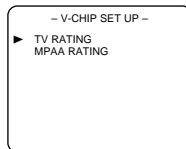

#### 3 Select your desired item

Press the PLAY/▲ or STOP/▼ button to point to your desired item.

Then, press the F.FWD/▶ button to select [BLOCK] or [VIEW].

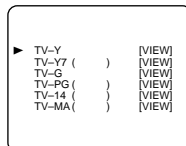

- When you select the rating category and turn it [BLOCK], the higher rating will turn [BLOCK] automatically. Also, the lower rating will turn [VIEW] automatically.
- When you turn "TV-Y" to [VIEW], the all ratings will turn to [VIEW] automatically.

Selection	Rating Category Explanations
TV-Y	Appropriate for all children
TV-Y7	Appropriate for children seven and older
TV-G	General Audience
TV-PG	Parental Guidance suggested.
TV-14	Unsuitable for children under 14
TV-MA	Mature audience only

When you select TV-Y7, TV-PG, TV-14, or TV-MA and you press the F.FWD/▶ button, the sub-ratings will appear on the TV screen.

If you select the rating category (example: TV-PG) and turn it [BLOCK] or [VIEW], the sub-ratings (example: V for Violence) will turn [BLOCK] or [VIEW] automatically.

You can set the sub-ratings to [BLOCK] or [VIEW] individually when the rating category is set to [BLOCK].

To set the sub-ratings individually, follow the steps below.

#### • When you select [TV-Y7]:

Press the STOP/▼ or PLAY/▲ button to select "FV" (Fantasy Violence).

Then, press the F.FWD/▶ button to select [BLOCK] or [VIEW].

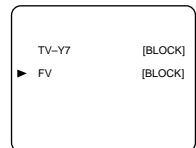

#### • When you select [TV-PG], [TV-14] or [TV-MA]:

Press the STOP/▼ or PLAY/▲ button to select "D"(Suggestive Dialog), "L"(Coarse Language), "S"(Sexual Situation), or "V"(Violence). Then, press the F.FWD/▶ button to select [BLOCK] or [VIEW].

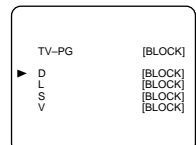

**Note:** When you select [TV-MA], "D" does not appear on the TV screen.

- The sub-ratings which set to [BLOCK] appears next to the rating category in the TV RATING menu.

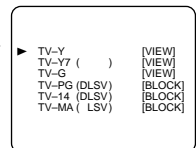

#### 4 Exit the V-Chip setting mode

Press the MENU button on the remote control to return to original mode.

## MPAA RATING SET UP

### Make sure ...

- TV/VCR power must be turned on.

### 1 Select "V-CHIP SET UP"

Press the MENU button on the remote control.

Press the PLAY/▲ or STOP/▼ button to point to "V-CHIP SET UP".

Then, press the F.FWD/▶ button.

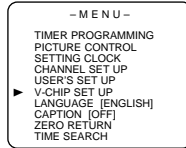

### 2 Select "MPAA RATING"

Press the PLAY/▲ or STOP/▼ button to point to "MPAA RATING".

Then, press the F.FWD/▶ button.

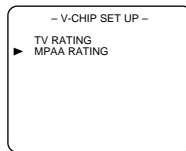

### 3 Select your desired item

Press the PLAY/▲ or STOP/▼ button to point to your desired item.

Then, press the F.FWD/▶ button to select [BLOCK] or [VIEW].

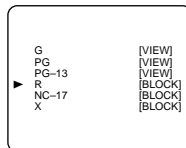

Selection	Rating Category Explanations
G	General Audience
PG	Parental Guidance suggested.
PG-13	Unsuitable for children under 13
R	Restricted; under 17 requires accompanying parent or adult guardian
NC-17	No one under 17 admitted
X	Mature audience only

- When you select the rating category and turn it [BLOCK], the higher rating will turn [BLOCK] automatically. Also, the lower rating will turn [VIEW] automatically.
- When you turn "G" to [VIEW], the all ratings will turn to [VIEW] automatically.

### 4 Exit the V-Chip setting mode

Press the MENU button on the remote control to return to original mode.

# PLAYBACK

## NORMAL PLAYBACK

### Make sure ...

- TV/VCR power must be turned on.

### 1 Insert a prerecorded tape

If the erase-protection tab has been removed, the TV/VCR will start playback automatically.

### 2 To begin playback

Press the PLAY button.



### 3 To stop playback

Press the STOP button when playback is completed.



## TRACKING ADJUSTMENT

- Tracking adjustment will be set automatically (Digital Tracking function) when you start playback.
- However when playing pre-recorded tapes or tapes recorded on units other than your own, noise lines (black and white streaks) may appear on the playback picture. If this occurs, you can adjust the tracking control manually by pressing the CHANNEL ▲ or ▼ button until the streaks disappear. To return to the DTR function, stop the tape once and start playback again.

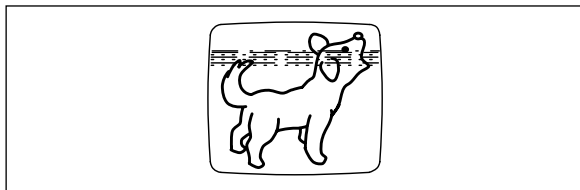

## PICTURE SEARCH

This feature is very useful in finding or skipping over a particular scene on a tape. In this mode, the sound will be muted.

- 1) You may view a video tape at a high speed in either a forward or reverse direction by pressing the F.FWD or REW button. (in the SP / LP / SLP modes)

- 2) Press it again and the TV/VCR will now search in super high speed. (in the LP / SLP modes only)

**NOTE:** Tapes recorded in the SP or LP mode will display a noise bar on the TV screen and the picture may revert to Black and White. This is normal.

- 3) Press the PLAY button to return to normal speed.

## STILL PICTURE

You can view a still picture on the TV screen during playback (the Still mode). Press the PAUSE/STILL button during playback. Only tapes recorded in the SLP mode will show the least amount of lines. Press the PLAY button to return to playback.

### NOTES:

- Usually there will be video “noise” lines (black and white streaks or dots) on the screen. This is normal.

If the tape was originally recorded in SP or LP mode, the still picture will be black and white in addition to the “noise” lines.

**This is not a fault of the machine, but is a by-product of the technology involved in producing a TV/VCR with 2 video heads.**

- If it is left in the Pause mode for more than five minutes, the TV/VCR will automatically switch to the Stop mode.

## NOISE CANCEL (in the Still mode)

This feature allows you to reposition or reduce the noise lines of a still picture. Press the PAUSE/STILL button so that the noise lines change position on the screen so you can see the picture in its entirety without distracting noise lines.

**NOTE:** This feature can be activated ONLY when viewing a tape recorded in the SLP mode. If the tape was originally recorded in the SP or LP mode, the still picture may revert to black and white in addition to the “noise bars”. This is normal.

## VERTICAL HOLD CONTROL

In the Pause/Still mode only, when the picture begins to vibrate vertically, stabilize the picture by pressing the CHANNEL ▲ or ▼ button.

### NOTE:

If there are video noise lines on the screen, reposition or reduce them. Refer to “NOISE CANCEL”.

# SPECIAL PLAYBACK

## Make sure ...

- TV/VCR power must be turned on.
- Insert a prerecorded tape.
- Before playback, follow steps below.

## RENTAL PLAYBACK

This function enables you to improve the picture quality when playing back worn cassettes such as rented tapes.

### 1 Select "USER'S SET UP"

Press the MENU button on the remote control.

Press the PLAY/▲ or STOP/▼ button to point to "USER'S SET UP". Then, press the F.FWD/▶ button.

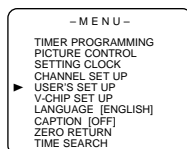

### 2 Set "RENTAL" to [ON]

Press the PLAY/▲ or STOP/▼ button to point to "RENTAL".

Press the F.FWD/▶ or REW/◀ button until [ON] appears.

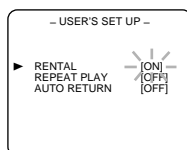

### 3 Exit the Rental setting

Press the MENU button on the remote control to return to the TV mode.

### 4 Start playback

Press the PLAY button to start playback. "RENTAL PLAY ▶" appears.

- Once you select the Rental mode, it stays in effect even after you turn off the TV/VCR.

## TO CANCEL THE RENTAL MODE

Repeat steps [1] and [2], select [OFF] using the F.FWD/▶ or REW/◀ button on the remote control. Press the MENU button on the remote control to return to TV mode.

**If there is a power failure of any kind, the unit will retain its memory for this feature.**

## AUTO REPEAT PLAYBACK

The TV/VCR has the auto repeat function that allows you to repeat a tape indefinitely without touching the PLAY button.

**ALL REPEAT:** Repeat playback from the beginning to the end of the tape.

**BLANK REPEAT:** Repeat playback from the beginning to a blank part, which is blank for more than 10 seconds.

### 1 Select "USER'S SET UP"

Press the MENU button on the remote control.

Press the PLAY/▲ or STOP/▼ button to point to "USER'S SET UP". Then, press the F.FWD/▶ button.



### 2 Select "ALL" or "BLANK"

Press the PLAY/▲ or STOP/▼ button to point to "REPEAT PLAY".

Press the F.FWD/▶ or REW/◀ button repeatedly until your desired selection [ALL] or [BLANK] appears.

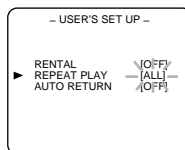

### 3 Exit the Repeat Play setting

Press the MENU button on the remote control to return to the TV mode.

### 4 Start playback

Press the PLAY button to start the Repeat Play. "REPEAT PLAY ▶" appears.

- Once you select the Repeat Play mode, it stays in effect even after you turn off the TV/VCR.
- If the Rental mode is set [ON], the "RENTAL PLAY ▶" display has priority.

## TO CANCEL THE REPEAT PLAY MODE

Repeat steps [1] and [2], select [OFF] using the F.FWD/▶ or REW/◀ button on the remote control. Press the MENU button on the remote control to return to TV mode.

**If there is a power failure of any kind, the unit will retain its memory for this feature.**

# SEARCH

## Make sure ...

- TV/VCR power must be turned on.
- Insert a tape.

## ZERO RETURN

This function allows you to search easily a beginning point that you want to review by rewinding or fast forwarding.

### NOTE:

Zero Return **WILL NOT** work on a blank tape or a blank portion of a tape.

### 1 Stop a tape at your desired point

Rewind or fast forward the tape to the beginning point at which you want to review.

### 2 Reset the counter to 0:00:00

Press the COUNTER RESET button repeatedly.

### 3 Begin recording or playback

Press the RECORD or PLAY button.

Press the STOP button when recording or playback is completed.

### 4 To activate "ZERO RETURN" mode

Press the MENU button on the remote control.

Press the PLAY/▲ or STOP/▼ button to point to "ZERO RETURN". Then, press the F.FWD/▶ button.

The counter will appear on the TV screen.

The tape will automatically stop when the counter returns to 0:00:00.

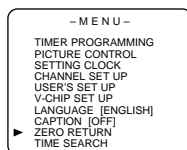

## TIME SEARCH

The Time Search function makes it possible to quickly advance the tape to your desired position simply by entering the exact amount of playback time you want to skip.

### NOTES:

- Time Search can be set up to a maximum of 9 hours 50 minutes (9:50) by 10 minutes at a time.

- This function will not operate in recording mode.
- This function is not operative when a cassette tape is not inserted in the TV/VCR.

*In the example below:* To watch a program after 2 hour 50 minutes from the present position, in either direction.

### 1 Insert a tape.

### 2 Select "TIME SEARCH" mode

Press the TIME SEARCH button (with each push it will increase by 10 minute).

#### OR

Press the MENU button on the remote control.

Press the PLAY/▲ or STOP/▼ button to point to "TIME SEARCH".

Then, press the F.FWD/▶ button.

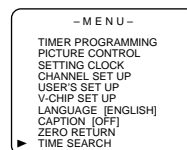

### 3 Enter your desired time

Press the PLAY/▲ or STOP/▼ button until your desired time appears. (Example: "2:50" stands for 2 hours 50 minutes)

If you wish to cancel the Time

Search at this point, press the MENU button on the remote control.

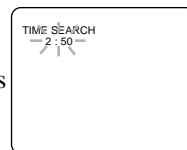

### 4 Begin Time Search

By pressing the REW/◀ or F.FWD/▶ button, the TV/VCR will rewind or fast forward to the specified point.

The time counts down as the searching progresses. When 0:00 is reached, the tape will start playback automatically.

### TO CANCEL THE TIME SEARCH at this point

Press the STOP/EJECT button on the TV/VCR or the remote control. This will delete the selected time.

# RECORDING

## Make sure ...

- TV/VCR power must be turned on.
- Insert a cassette tape with its erase prevention tab in place. (If necessary, rewind or fast forward the tape to the point at which you want to begin recording.)

**NOTE:** This unit will ONLY record and view the same channel.

## NORMAL RECORDING

You can ONLY watch the same TV program that is being recorded.

### 1 Select the channel to be recorded

Press the number buttons on the remote control or the CHANNEL ▲ or ▼ button.

Remember: If the TV/VCR is connected to a cable box or satellite box, the TV/VCR must be on CH3 or CH4, then the channel to be recorded must be selected on the cable box or satellite box.

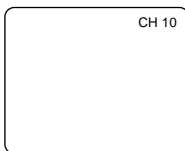

### 2 Select the tape speed

Press the SPEED button to select the desired tape speed (SP/ SLP).

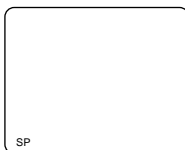

### 3 Begin recording

Press the RECORD button.

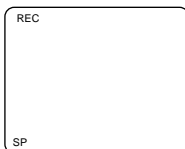

### 4 Stop recording

Press the STOP button when recording is completed.

## SKIPPING UNWANTED SCENES DURING RECORDING

Press the PAUSE/STILL button to temporarily stop recording.

Press the PAUSE/STILL or RECORD button to resume recording.

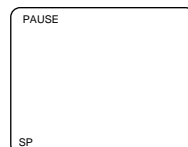

### NOTES:

- After five minutes, the TV/VCR will automatically switch to the Recording mode to prevent tape damage.
- If "CLOSED CAPTION (ON)" is selected, the On-Screen Display will appear for 5 seconds, then disappear.



## OTR (One Touch Recording)

This function enables you to set a recording length simply by pressing the REC/OTR button on the TV/VCR.

### Make sure ...

- TV/VCR power must be turned on.
- Insert a cassette tape with its erase prevention tab in place. (If necessary, rewind or fast forward the tape to the point at which you want to begin recording.)

### NOTES:

- This function CANNOT be done from the remote control.
- Recording starts immediately when the REC/OTR button is pressed.
- When the REC/OTR button is pressed 18 times, the TV/VCR returns to the Normal Recording mode.
- To stop the OTR operation, press the STOP button on the TV/VCR or on the remote control.
- To show the remaining time, press the DISPLAY button on the remote control so that "OTR" appears on the TV screen. (It will show up momentarily then disappear.)
- Recording stops when 0:00 is reached.
- Please note that in the SLP mode maximum recording time, assuming the tape is started at the beginning, is 8 hours using T-160 (or 6 hours using T-120).
- If the tape runs out before the end time, the TV/VCR will switch to the Stop mode immediately, ejects the tape and turns itself off.

### 1 Select the channel to be recorded

Press the number buttons on the remote control or the CHANNEL ▲ or ▼ button.

**Remember:** If the TV/VCR is connected to a cable box or satellite box, the TV/VCR must be on CH3 or CH4, then the channel to be recorded is selected on the cable box or satellite box.

### 2 Select the tape speed

Press the SPEED button to select the desired tape speed (SP/ SLP).

### 3 Begin OTR

Press the REC/OTR button on the TV/VCR as many times as needed. The recording length will be determined by the number of times you press the REC/OTR button. Each additional push will increase the recording time by 30 minutes. It is set up to 8 hours.

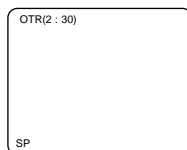

Push(es)	Display	Recording length
1 push		(normal recording)
2 pushes	0:30	30 minutes
3 pushes	1:00	60 minutes
↓	↓	↓
17 pushes	8:00	480 minutes

## COPYING A VIDEO CASSETTE (Requires a VCR or camcorder)

You can make copies of video tapes made by friends or relatives for your enjoyment.

**WARNING: Unauthorized recordings of copyrighted video tapes may be an infringement of copyright laws.**

Connect your TV/VCR and a Source (Playing) VCR using the following diagram.

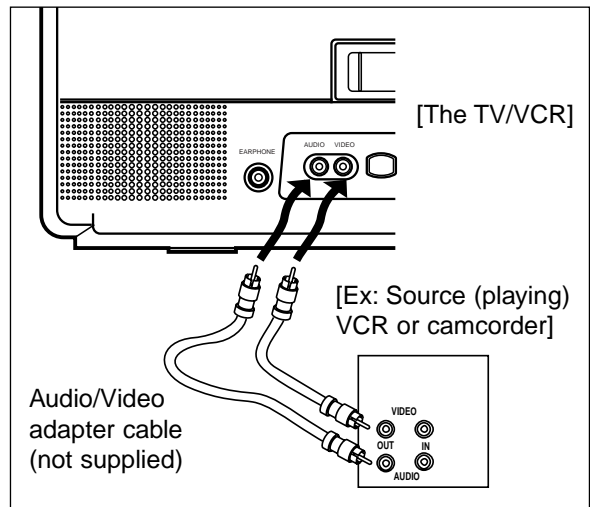

- 1) Insert a pre-recorded video cassette into the Source (Playing) VCR or camcorder.
- 2) Insert a blank video cassette, or one you want to record over, into the TV/VCR's cassette compartment.
- 3) Press the SPEED button on remote control for the TV/VCR to select the desired recording speed (SP/SLP).
- 4) Press the CHANNEL ▲ or ▼ button on the TV/VCR until "AUX" appears on the screen.
- 5) Press the RECORD button on the TV/VCR.
- 6) Begin playback of the tape in the source (Playing) VCR or camcorder.

**NOTE:** For best results during dubbing, use the TV/VCR's front panel controls whenever possible. The remote control might affect the source (Playing) VCR's playback operation.

# TIMER

## AUTOMATIC TIMER RECORDING

You may set the TV/VCR to start and end a recording while you are away. You can set 8 programs to record on specific days, daily or weekly within a 1 year period.

*In the example below, the timer is being set to record:*

DATE: July 6th, 2001  
 SETTING TIME: from 7:30PM to 8:50PM  
 CHANNEL: CH61  
 TAPE SPEED: SP

### Make sure ...

- If a cable box or satellite box is connected with the TV/VCR you will be limited to record only one channel. And the channel selector on the TV/VCR must be selected to the output channel of the boxes CH 3 or CH 4 and then the actual channel to be recorded must be selected on the boxes.
- Clock must be set to the correct time and date before setting the timer.
- TV/VCR power must be turned on to program it.
- Insert a cassette tape with its erase prevention tab in place. (If necessary, rewind or fast forward the tape to the point at which you want to begin recording.)
- The channel you want to record is properly set in advance. (See page 13.)

### Avoid overlap of programs ...

There is a chance that a program will not be recorded, when programs overlap;

- The program with an earlier start has priority.
- Once the earliest program finishes, the overlapping programs will begin recording in sequence.
- The illustration below demonstrates the sequence of recordings.

Program 1 10:00AM - 11:00AM  
 Program 2 9:00AM - 10:00AM  
 Program 3 9:30AM - 12:00PM

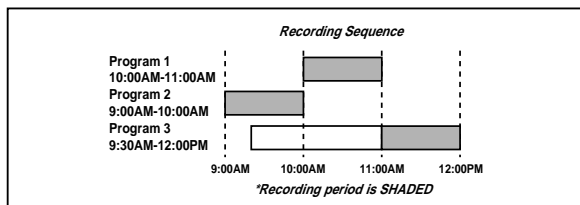

### 1 Select "TIMER PROGRAMMING"

Press the MENU button on the remote control. Confirm "TIMER PROGRAMMING" is pointed by pressing the PLAY/▲ button.

And press the F.FWD/▶ button.

- If you have not yet set the clock, "MANUAL CLOCK SET" appears. If so, follow steps [3] to [8] on page 15. Then set the timer recording.

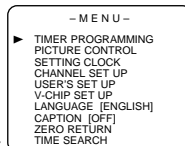

### 2 Select your desired program position (1~8)

Press the PLAY/▲ or STOP/▼ button to select the desired program position.

Then, press the F.FWD/▶ button.

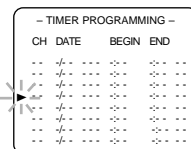

### 3 Set the channel number

Press the PLAY/▲ or STOP/▼ button until the desired channel number appears.

(Example: CH61)

Then, press the F.FWD/▶ button.

Remember: If the TV/VCR is connected to a cable box or satellite box, the TV/VCR must be on CH3 or CH4, then the channel to be recorded is selected on the cable box or satellite box.

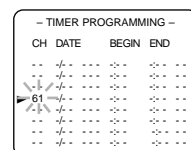

### 4 Select once, every day or weekly recording

#### For once recording :

Press the PLAY/▲ (up) button until the desired date appears. (Example: "7/06" for July 6th). Then, press the F.FWD/▶ button.

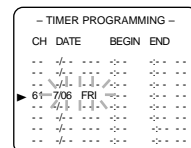

**For every day recording :** To record a TV program at the same time on the same channel every day. (Example: Monday through Sunday)

Press the STOP/▼ (down) button until "EVRY DAY" appears. Then, press the F.FWD/▶ button.

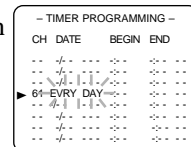

**For weekly recording :** To record a TV program at the same time on the same channel every week. (Example: every Monday)

Press the STOP/▼ (down) button until "EVRY" and your desired day of the week appear together. Then, press the F.FWD/▶ button.

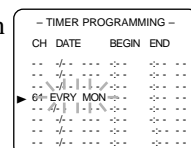

## 5 Set beginning hour

Press the PLAY/▲ or STOP/▼ button until the desired hour appears. (Example: “7, PM” for 7:30PM) Then, press the F.FWD/▶ button.

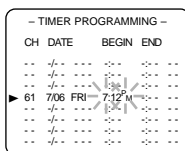

## 6 Set beginning minute

Press the PLAY/▲ or STOP/▼ button until the desired minute appears. (Example: “30” for 7:30PM) Then, press the F.FWD/▶ button.

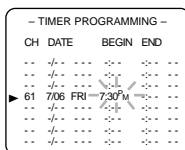

## 7 Set end hour

Press the PLAY/▲ or STOP/▼ button until the desired hour appears. (Example: “8, PM” for 8:50PM) Then, press the F.FWD/▶ button.

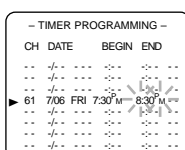

## 8 Set end minute

Press the PLAY/▲ or STOP/▼ button until the desired minute appears. (Example: “50” for 8:50PM) Then, press the F.FWD/▶ button.

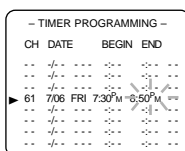

## 9 Set the tape speed

Press the PLAY/▲ or STOP/▼ button until the desired tape speed appears. (Example: SP)

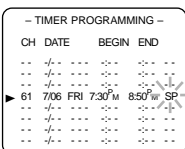

## 10 Finish setting the program

Press the F.FWD/▶ or REW/◀ button. The program is now completed.

- To set another program, repeat steps [2] to [10].
- Press the MENU button on the remote control to return to original mode.

## 11 Set the timer

Press the POWER button to set automatic timer recording. The TIMER REC indicator lights up.

- You must turn off the TV/VCR to activate automatic timer recording.

If power is not turned off and you continue watching TV, “TIMER REC STANDBY” starts flashing on the TV screen 2 minutes before the programmed start time.

## TIMER PROGRAM EXTENSION

To shift the time schedule of an automatic timer recording.

- 1) Press the POWER button.
- 2) Repeat step [1] on page 26.
- 3) Press the RECORD button and select the desired program using the PLAY/▲ or STOP/▼ button.
- 4) Press the RECORD button again.

Each additional push will shift forward the begin/end time for recording by 10 minutes. When the recording is already in progress, each additional push will shift forward the end time only. If you want to cancel while setting, press the PAUSE/STILL button on the remote control. The recording time returns to the original time.

**NOTE:** When you shift forward the time schedule during recording, the recording speed will automatically be set to the SLP mode.

- 5) Press the F.FWD/▶ or REW/◀ button to exit the setting menu. Then press the MENU button on the remote control to return to original mode.

## TO CORRECT A PROGRAM

- **While setting a program;** press the REW/◀ button to go back one step and enter the correct numbers using the PLAY/▲ or STOP/▼ button.
- **After setting a program;**
  - 1) Press the POWER button.
  - 2) Repeat steps [1] - [2] on page 26.
  - 3) Press the F.FWD/▶ button (or press the REW/◀ button to go back one step) until the part you want to correct begins flashing, then make the changes pressing the PLAY/▲ or STOP/▼ button.
  - 4) Press the POWER button to set automatic timer recording.

## TO CANCEL AN AUTOMATIC TIMER RECORDING

- **After setting a program;**
  - 1) Press the POWER button.
  - 2) Repeat steps [1] ~ [2] on page 26 and select a program you want to cancel.
  - 3) Press the T-PROG. CLEAR button.
  - 4) Press the MENU button on the remote control to return to TV mode.
- **While recording is in progress;**
  - 1) Press POWER button.
  - 2) Press the STOP/EJECT button on the TV/VCR.

## TO CHECK THE BEGIN/END TIME

- 1) Press the POWER button so that the REC indicator goes off.
- 2) Press the MENU button on the remote control.
- 3) Confirm "TIMER PROGRAMMING" is pointed.
- 4) Press the F.FWD/▶ button. The details of programs appear on the TV screen.
- 5) Press the MENU button on the remote control to return to TV mode.

## HINTS FOR AUTOMATIC TIMER RECORDING

- Make sure the channel you want to record is properly set in advance.
- It is not necessary to press the RECORD button for timer recording.
- Recording begins automatically at the Start time.
- If you are recording using a Timer mode, you may not operate the unit manually.
- The erase-prevention tab on the cassette must be in place (or you must put tape over the hole).
- If the erase-prevention tab is removed, the cassette will be ejected when the POWER button is pressed to off.
- If the tape runs out before the end time, the TV/VCR will switch to the Stop mode immediately, and the tape will be ejected.

## AUTO RETURN

With this feature, after timer recording is finished, the beginning of the recorded program(s) can be searched for automatically.

### 1 Select "USER'S SET UP"

Press the MENU button on the remote control.

Press the PLAY/▲ or STOP/▼ button to point to "USER'S SET UP". Then, press the F.FWD/▶ button.

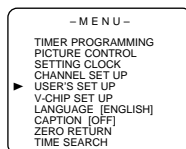

### 2 Set "AUTO RETURN" to [ON]

Press the PLAY/▲ or STOP/▼ button to point to "AUTO RETURN".

Press the F.FWD/▶ or REW/◀ button until [ON] appears. Then, press the MENU button on the remote control to return to TV mode.

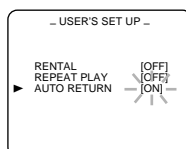

### 3 Auto Return will begin

When all the timer recordings are completed, the TV/VCR will rewind to the beginning of the recorded program(s).

#### NOTE:

- If you press the POWER button while tape is rewinding, the Auto Return will stop.

### 4 Watch the recorded program

Press the PLAY button.

## TO CANCEL THE AUTO RETURN MODE

Repeat steps [1] and [2], select [OFF] using the F.FWD/▶ or REW/◀ button. Then, press the MENU button on the remote control to return to TV mode.

**If there is a power failure of any kind, the unit will retain its memory for this feature.**

## WAKE UP TIMER

The Wake Up Timer function turns on the TV/VCR without using the POWER button after a desired period of time.

#### NOTES:

- Use the remote control for this procedure.
- Clock must be set to the correct time before setting the timer.
- If you want to select [TAPE], you must insert a cassette tape in the TV/VCR. The tape will start playback automatically on your desired time.

### 1 Select "WAKE UP TIMER"

Press the WAKE-UP/SLEEP button on the remote control once, and confirm "ON/OFF" is pointed.

Press the F.FWD/▶ or REW/◀ button until [ON] appears.

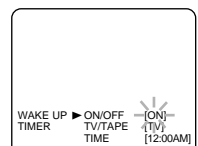

### 2 Select "TV" or "TAPE"

Press the PLAY/▲ or STOP/▼ button until to point to "TV/TAPE".

Press the F.FWD/▶ or REW/◀ button, and select [TV] or [TAPE].

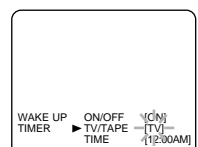

### 3 Set wake up time

Press the PLAY/▲ or STOP/▼ button until to point to "TIME".

Press the F.FWD/▶ or REW/◀ button until your desired wake up time appears.

Each additional push will increase (or decrease) the time by 10 minutes.

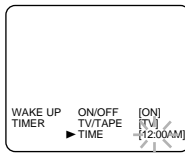

### 4 Exit the Wake Up Timer setting

Press the MENU button on the remote control to return to TV mode.

#### TO CANCEL THE WAKE UP TIMER

Press the WAKE-UP/SLEEP button on the remote control once, and confirm "ON/OFF" is pointed. Press the F.FWD/▶ or REW/◀ button until [OFF] appears..

## SLEEP TIMER

The Sleep Timer function turns off the TV/VCR without using the POWER button after a desired period of time.

#### NOTE:

- This function does not operate during Recording mode.

### 1 Select "SLEEP TIMER"

Press the WAKE UP/SLEEP button on the remote control until "SLEEP TIMER" appears.

### 2 Set sleep time

Press the PLAY/▲, STOP/▼, F.FWD/▶ or REW/◀ button until your desired sleep time appears.

Each additional push will increase the time by 30 minutes up to 120 minutes.

Press the MENU button on the remote control to exit the Sleep Timer setting.



#### TO CANCEL THE SLEEP TIMER

Press the WAKE-UP/SLEEP button on the remote control until "SLEEP TIMER" appears. To view the time left for sleep timer, press the WAKE-UP/SLEEP button twice, then press the MENU button on the remote control to exit the sleep timer setting.

## MAINTENANCE

### CABINET CLEANING

- Wipe the front panel and other exterior surfaces of the TV/VCR with a soft cloth immersed in lukewarm water and wrung dry.
- Never use a solvent or alcohol. Do not spray insecticide liquid near the TV/VCR. Such chemicals may cause damage and discoloration to the exposed surfaces.

### AUTO HEAD CLEANING

- Automatically cleans video heads as you insert or remove a cassette, so you can see a clear picture.
- Playback picture may become blurred or interrupted while the TV program reception is clear. Dirt accumulated on the video heads after long periods of use, or the usage of rental or worn tapes can cause this problem.

If a streaky or snowy picture appears during playback, the video heads in your TV/VCR may need to be cleaned.

1. Please visit your local Audio/Video store and purchase a good quality VHS Video Head Cleaner.
2. If a Video Head Cleaner does not solve the problem, please call our help line at 1-800-287-4871, to locate an Authorized Service Center.

#### NOTES:

- Remember to read the instructions included with the video head cleaner before use.
- Clean video heads only when problems occur.

### SERVICING

- Should your TV/VCR become inoperative, do not try to correct the problem by yourself. There are no user-serviceable parts inside. Turn off, unplug the power cord, and please call our help line at 1-800-287-4871, to locate an Authorized Service Center.

## TROUBLESHOOTING GUIDE

If you have followed the instructions contained in this manual and have difficulty in operating your TV/VCR, locate the **PROBLEM** in the left column below. Check the corresponding **CORRECTIVE ACTION** column to remedy the problem.

PROBLEM	CORRECTIVE ACTION
No power.	<ul style="list-style-type: none"> <li>• Make sure the AC cord is connected to an AC outlet.</li> <li>• Make sure the power is turned on.</li> </ul>
No picture and sound.	<ul style="list-style-type: none"> <li>• Make sure the AC cord is connected to an AC outlet.</li> <li>• Check antenna connection.</li> <li>• Let the TV/VCR program its' tuner memory.</li> </ul>
No picture or poor picture on TV/VCR.	<ul style="list-style-type: none"> <li>• Adjust direction or replace antenna.</li> <li>• Adjust picture controls.</li> </ul>
No sound or poor sound.	<ul style="list-style-type: none"> <li>• Adjust volume control on remote control or main unit.</li> <li>• Press the MUTE button to restore sound.</li> </ul>
Timer recording is not possible.	<ul style="list-style-type: none"> <li>• Make sure the timer recording is set correctly.</li> <li>• Make sure the power is off.</li> <li>• Make sure the TV/VCR clock is set correctly.</li> </ul>
Cannot go into Record mode.	<ul style="list-style-type: none"> <li>• Make sure the tape has an erase-prevention tab. If need, cover the hole with plastic tape.</li> </ul>
Playback picture is partially noisy.	<ul style="list-style-type: none"> <li>• Adjust tracking control for a better picture using the CHANNEL ▲ or ▼ button on the TV/VCR.</li> </ul>
No picture but the audio is OK in playback.	<ul style="list-style-type: none"> <li>• Head cleaning may be necessary. Refer to "AUTO HEAD CLEANING" on page 29.</li> </ul>
No operation by infrared Remote Control.	<ul style="list-style-type: none"> <li>• Make sure the AC cord is connected to an AC outlet.</li> <li>• Check batteries in remote control.</li> </ul>
Video or color fades in and out when making a copy of a video tape.	<ul style="list-style-type: none"> <li>• You can not copy a copyrighted video tape. You are experiencing copy guard protection.</li> </ul>

CLOSED CAPTION PROBLEM	POSSIBLE REMEDY
My TV/VCR is showing captions that are misspelled.	<ul style="list-style-type: none"> <li>• You are watching a live broadcast and spelling errors made by the closed captioning production company may pass through uncorrected. A prerecorded program will not show any misspelled words because of the normal time available for editing the captions.</li> </ul>
My TV/VCR will not show the text in its entirety or there is a delay of what is being said.	<ul style="list-style-type: none"> <li>• Captions that are delayed a few seconds behind the actual dialogue are common for live broadcast. Most captioning production companies can display a dialogue to a maximum of 220 words per minute. If a dialogue exceeds that rate, selective editing is used to insure that the captions remain up-to-date with the current TV screen dialogue.</li> </ul>
My captions are scrambled with white boxes on the TV screen.	<ul style="list-style-type: none"> <li>• Interference caused by building, power lines, thunderstorms, etc. may cause scrambled or incomplete captions to appear.</li> </ul>
My program guide listed a TV show as being closed captioned but none of the captions were displayed.	<ul style="list-style-type: none"> <li>• Broadcasters may at times use a time compression process to speed up the actual program so that additional advertising time can be given. Since the decoder cannot read the compressed information, captions will be lost.</li> </ul>
My prerecorded video tape does not show any captions. The tape box mentions it being closed captioned.	<ul style="list-style-type: none"> <li>• The video tape was either an illegal copy or the tape duplicating company accidentally left out the captioning signals during the copying process.</li> </ul>
My TV screen shows a black box on certain channels.	<ul style="list-style-type: none"> <li>• You are in the TEXT mode. Select CAPTION mode to CAPTION [OFF].</li> </ul>

# SPECIFICATIONS

## GENERAL SPECIFICATIONS

CRT : 13/19 inch in-line gun, 90° deflection tube

Television system : NTSC-M

Closed caption system : §15.119/FCC

Video Heads : Rotary two-head

Tape width : 1/2 inch

Tape speed

SP : 33.40mm/sec.

LP : 16.67mm/sec.

SLP : 11.12mm/sec.

Tuner channel

TV VHF Low : #2~#6

TV VHF High : #7~#13

TV UHF : #14~#69

CATV

VHF : 5A

MID band : A5~A1, A~I

SUPER band : J~W

HYPER band : W+1~W+84

Terminals

Antenna input : VHF/UHF 75 ohms unbalanced

Video input : RCA connector × 1

Audio input : RCA connector × 1

Earphone : 1/8" monaural (3.5 mm)

## ELECTRICAL SPECIFICATIONS

Video input level : 0.5~2.0Vp-p

Audio input level : -15dBs

Video S/N ratio : More than 46dB

Audio S/N ratio : More than 43dB

## OTHER SPECIFICATIONS

### [ 13 inch model ]

Power requirement : AC 120V/60Hz

Power consumption : 65W

Dimensions : H:15-3/4" (400mm)  
W:15-3/16" (386mm)  
D:14-13/16" (377mm)

Weight : 24.3 lbs (11kg)

### [ 19 inch model ]

Power requirement : AC 120V/60Hz

Power consumption : 90W

Dimensions : H:19-5/8" (498mm)  
W:19-3/8" (492mm)  
D:18-11/16" (474mm)

Weight : 44.1 lbs (20kg)

- Designs and specifications are subject to change without notice and without our legal obligation.
- If there is a discrepancy between languages, the default language will be English.

## CABLE CHANNEL DESIGNATIONS

If you subscribe to cable TV, the channels are displayed as 1-125. Cable companies often designate channels with letters or letter-number combinations. Please check with your local cable company. The following is a chart of common cable channel designations.

CATV channel	5A	2	3	4	5	6	7	8	9	10	11	12	13	A	B
TV Display	1	2	3	4	5	6	7	8	9	10	11	12	13	14	15
CATV channel	C	D	E	F	G	H	I	J	K	L	M	N	O	P	Q
TV Display	16	17	18	19	20	21	22	23	24	25	26	27	28	29	30
CATV channel	R	S	T	U	V	W	W+1	W+2	W+3	W+4	W+5	W+6	W+7	W+8	W+9
TV Display	31	32	33	34	35	36	37	38	39	40	41	42	43	44	45
CATV channel	W+10	W+11	W+12	W+13	W+14	W+15	W+16	W+17	W+18	W+19	W+20	W+21	W+22	W+23	W+24
TV Display	46	47	48	49	50	51	52	53	54	55	56	57	58	59	60
CATV channel	W+25	W+26	W+27	W+28	W+29	W+30	W+31	W+32	W+33	W+34	W+35	W+36	W+37	W+38	W+39
TV Display	61	62	63	64	65	66	67	68	69	70	71	72	73	74	75
CATV channel	W+40	W+41	W+42	W+43	W+44	W+45	W+46	W+47	W+48	W+49	W+50	W+51	W+52	W+53	W+54
TV Display	76	77	78	79	80	81	82	83	84	85	86	87	88	89	90
CATV channel	W+55	W+56	W+57	W+58	A-5	A-4	A-3	A-2	A-1	W+59	W+60	W+61	W+62	W+63	W+64
TV Display	91	92	93	94	95	96	97	98	99	100	101	102	103	104	105
CATV channel	W+65	W+66	W+67	W+68	W+69	W+70	W+71	W+72	W+73	W+74	W+75	W+76	W+77	W+78	W+79
TV Display	106	107	108	109	110	111	112	113	114	115	116	117	118	119	120
CATV channel	W+80	W+81	W+82	W+83	W+84										
TV Display	121	122	123	124	125										

## SYLVANIA HOME ENTERTAINMENT WARRANTY

We appreciate your purchase of a SYLVANIA Home Entertainment product. We take pride in the quality of our products and have manufactured your new Home Entertainment unit to exacting quality standards. We feel confident that in normal use, it will provide you with satisfactory performance. However, should you experience difficulty, you are protected under the provisions of this warranty.

SYLVANIA Home Entertainment products are warranted against manufacturing defects in materials and workmanship in normal use for the following periods from the date of purchase by the original user, and is conditional upon the unit being installed and used as directed in the instruction manual.

COLOUR MONITOR / VCR COMBO	
Parts and Labour	1 Year
Special Parts:	
Picture Tube	3 Years Parts / 1 Year Labour
Video Head	6 Months Parts and Labour
Remote Control	90 Days Parts and Labour

SYLVANIA'S obligation under this warranty shall be limited to the repair, including all necessary parts and the cost of the labour connected therewith, or at our option the exchange of any Home Entertainment product which shows evidence of a manufacturing defect within the warranty period.

Replacement parts, furnished in connection with this warranty shall be warranted for a period equal to the unexpired portion of the original equipment warranty.

### CUSTOMER OBLIGATIONS

This warranty applies to the product from the original date of purchase at retail. Therefore, the owner must provide a copy of the original, dated bill of sale. No warranty service will be performed without a bill of sale. Transportation to and from the service depot is the responsibility of the owner.

### WARRANTY EXCLUSIONS

This warranty is extended to SYLVANIA Home Entertainment products purchased and used in Canada. This warranty shall not apply to appearance or accessory items including but not limited to: cabinet, cabinet parts, batteries, connecting cables, tapes. This warranty shall, in addition, not apply to cleaning video/audio heads, pinch rollers, tape transport system damages due to handling, transportation, unpacking, set-up, installation, customer adjustments that are covered in the instruction book, repair or replacement of parts supplied by other than the SYLVANIA authorized service depot, any malfunction or failure caused by or resulting from abnormal environmental conditions, improper unauthorized service, improper maintenance, modifications or repair by the consumer, abuse, misuse, neglect, accident, fire, flood, or other Acts of God, and incorrect line voltage.

This Home Entertainment product is only warranted to the original retail purchaser. This warranty becomes void in the event of commercial or rental use. This warranty becomes void in the event serial numbers are altered, defaced or removed.

SYLVANIA reserves the right to make changes in design or to make additions to or improvements upon this product without incurring any obligation to install the same on products previously manufactured. The foregoing is in lieu of all other warranties expressed or implied and SYLVANIA neither assumes nor authorizes any person to assume for it any other obligation or liability in connection with the sale or service of this product. In no event shall SYLVANIA or its SYLVANIA dealers be liable for special or consequential damage arising from the use of this product, or for any delay in the performance of this warranty due to cause beyond our control.

The purchaser may have other rights under existing provincial or federal laws, and where any terms of this warranty are prohibited by such laws, they are deemed null and void, but the remainder of the warranty shall remain in effect.

### HOW TO OBTAIN SERVICE

Should this product require service, you may obtain specific information on how to obtain service by contacting the SYLVANIA Dealer from whom this product was purchased, or by contacting us directly:

#### SONIGEM SERVICE

300 Alden Road  
Markham, Ontario  
L3R 4C1

PHONE: (905) 940-5089 FAX: (905) 940-2303  
1-800-287-4871



TÉLÉVISEUR COULEUR/MAGNÉTOSCOPE  
**6313CCB** (13 POUCES)  
**6319CCB** (19 POUCES)

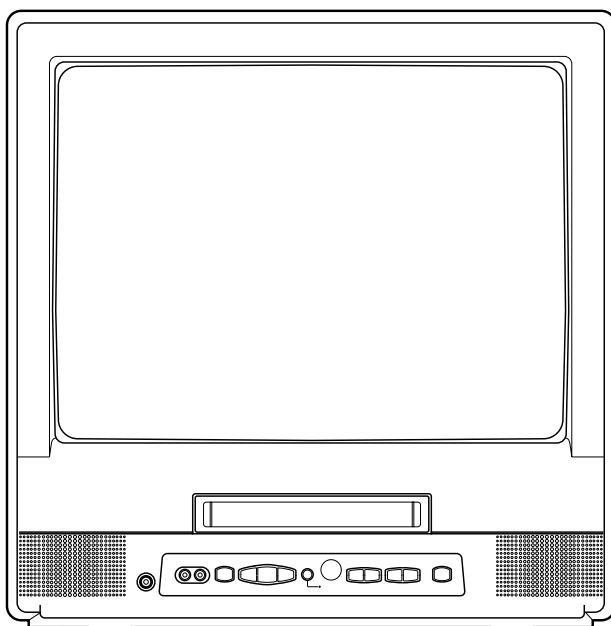

**Ce guide d'utilisation est fait en  
papier recyclé.**

 En tant que partenaire de  
ENERGY STAR®, notre  
société a conclu que ce produit  
répond aux normes d'économie  
énergétique de ENERGY STAR®.  
ENERGY STAR® est une marque  
déposée aux Etats Unis.

Si, après lecture de ce guide, vous avez besoin d'une aide supplémentaire  
concernant l'installation ou le fonctionnement de cet appareil,  
veuillez composer le numéro d'ASSISTANCE SANS FRAIS: 1-800-287-4871.

**VHS**

## AVERTISSEMENT:

AFIN DE PREVENIR LE RISQUE D'INCENDIE OU D'ELECTROCUTION, N'EXPOSEZ PAS CET APPAREIL À LA PLUIE OU À L'HUMIDITE.



### ATTENTION

RISQUE D'ELECTROCUTION  
NE PAS OUVRIR



**ATTENTION:** AFIN DE REDUIRE LE RISQUE D'ELECTROCUTION, N'ENLEVEZ PAS LA PARTIE ARRIERE (ENDOS) DU BOÏTIER DE CET APPAREIL. IL NE CONTIENT AUCUNE PIÈCE POUVANT ÊTRE REPARÉE PAR L'USAGER. CONFIEZ LA REPARATION À UN TECHNICIEN QUALIFIÉ.



Le symbole de l'éclair dans un triangle équilatéral indique la présence d'une tension suffisamment élevée pour engendrer un risque de choc électrique.



Le point d'exclamation dans un triangle équilatéral indique que le guide d'utilisation inclus avec l'appareil contient d'importantes recommandations quant au fonctionnement et à l'entretien de ce dernier.

Cette note importante est située à l'endos de l'appareil.

## CONSIGNES DE SÉCURITÉ

- 1. LISEZ LES INSTRUCTIONS-** Avant d'utiliser cet appareil, veuillez lire toutes les instructions relatives au fonctionnement et à la sécurité.
- 2. CONSERVEZ CE GUIDE D'UTILISATION-** Les instructions relatives au fonctionnement et à la sécurité doivent être conservées pour pouvoir les consulter ultérieurement.
- 3. RESPECTEZ LES AVERTISSEMENTS-** Il est très important de suivre tous les avertissements et les mises en garde apparaissant sur l'appareil ainsi que dans le guide d'utilisation.
- 4. SUIVEZ LES INSTRUCTIONS-** Il est très important de suivre toutes les directives du guide d'utilisation concernant le fonctionnement.
- 5. NETTOYAGE-** Débranchez le téléviseur/magnétoscope de la prise murale avant de procéder à un nettoyage. N'utilisez pas de produits à nettoyer liquides ou en aérosols. Utilisez un tissu légèrement humide.  
Exception: Ne débranchez pas un appareil devant être utilisé d'une manière ininterrompue et qui, pour une raison spécifique, tel que le risque de perdre un code d'autorisation pour un câblodistributeur, n'est pas conçu pour être débranché par l'utilisateur pour un entretien ou toute autre raison. Cependant, il est nécessaire de respecter les autres directives indiquées plus haut au paragraphe 5.
- 6. ACCESSOIRES-** N'utilisez que les accessoires recommandés par le fabricant du téléviseur/magnétoscope. L'utilisation d'autres accessoires risque d'être dangereuse.
- 7. EAU ET HUMIDITÉ-** N'utilisez pas cet appareil à proximité de l'eau; par exemple, près d'une baignoire, d'un évier, d'une piscine, d'une machine à laver, ou dans un sous-sol humide.
- 8. AMEUBLES-** Cet appareil ne doit être placé que sur un meuble (avec ou sans roulettes) recommandé par le fabricant. Si vous l'installez sur un meuble à roulettes, déplacez les deux ensembles avec précaution. Un arrêt brusque, l'utilisation d'une force excessive et des surfaces irrégulières risquent de déstabiliser l'ensemble et de le renverser.  

SYMBÔLE D'AVERTISSEMENT POUR  
LES COMPOSANTES  
APPAREIL ET MEUBLE À ROULETTES  
S5126A
- 9. VENTILATION-** Le boîtier de cet appareil est muni de fentes et d'orifice de ventilation permettant d'assurer un fonctionnement adéquat du téléviseur/magnétoscope en l'empêchant de surchauffer. Ces fentes et ces orifices ne doivent pas être bloquées ou recouverts. Ainsi, l'appareil ne doit pas être placé sur un lit, un divan, un tapis ou autre surface similaire risquant d'obstruer les orifices d'aération. De même, il ne doit pas être encastré dans une bibliothèque ou un meuble qui risquerait d'empêcher une circulation de l'air dans les orifices de ventilation.
- 10. SOURCE D'ALIMENTATION-** Cet appareil ne devra être branché que sur une prise du type spécifiquement indiqué dans le guide d'utilisation ou sur l'appareil.
- 11. MISE À LA TERRE ET POLARISATION-** Ce téléviseur/ magnétoscope a un fil d'alimentation C.A. dont la fiche est polarisée (une des lames est plus large que l'autre). Cette fiche ne s'insère dans la prise de courant que dans un sens par mesure de sécurité. Si l'insertion à fond de la fiche dans la prise de courant est difficile, inversez sa position. S'il est toujours impossible d'insérer la fiche, demandez à un électricien qualifié de la remplacer. N'essayez jamais d'insérer de force une fiche polarisée.
- 12. PROTECTION DES FILS D'ALIMENTATION-** Les fils d'alimentation devront être disposés de manière à ce qu'ils ne soient pas écrasés en marchant dessus ou en plaçant des objets dessus. Faites particulièrement attention aux fiches, aux prises murales et aux endroits où les fils sortent de l'appareil.
- 13. MISE À LA TERRE D'UNE ANTENNE EXTÉRIEURE-** Si une antenne extérieure est raccordée à cet appareil, veillez à ce que cette dernière ainsi que tous les fils de raccordement soient reliés à la terre pour éviter une surtension et des surcharges statiques. La section 810 du Code national de l'électricité (NEC) ANSI/NFPA N° 70, contient les renseignements concernant la mise à la terre du mât et de la structure qui le supporte, ainsi que du câble de descente vers le limiteur de tension, du calibrage du fil de terre, l'emplacement du limiteur de tension, le raccordement à l'électrode de terre et les normes touchant cette dernière (voyez la Figure A).

**Modèle de mise à la terre d'une antenne suivant les directives du Code national sur l'électricité.**

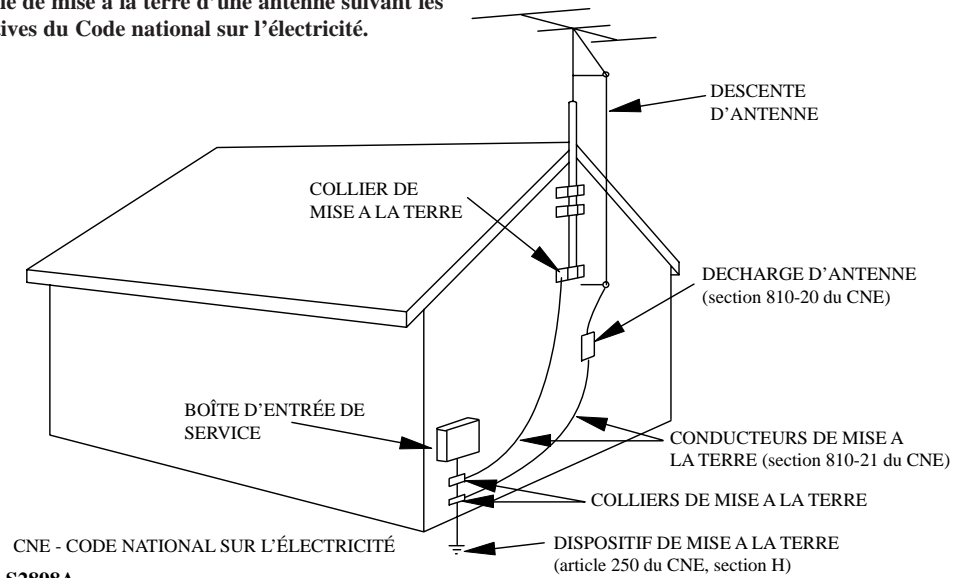

**14. ORAGES ÉLECTRIQUES-** Par mesure de protection supplémentaire du téléviseur/magnétoscope, il est conseillé lors d'orages ou d'une inutilisation prolongée de l'appareil de débrancher le fil d'alimentation du réseau électrique ainsi que le câble de raccordement à l'antenne. Cette mesure permettra d'éviter que l'appareil ne soit endommagé lors d'un orage ou d'une surtension.

**15. LIGNES ÉLECTRIQUES-** Une antenne extérieure reliée à cet appareil ne devra pas se trouver à proximité de câbles électriques ou d'un éclairage, ni près de circuits électriques sur lesquels elle risquerait de tomber. Lors de l'installation d'une telle antenne, faites en sorte de ne pas toucher de tels fils ou câbles car leur contact peut être mortel.

**16. SURCHARGE-** Ne surchargez pas les prises murales ou les fils de prolongement. Cela pourrait entraîner un risque d'incendie ou de choc électrique.

**17. OBJETS ET LIQUIDES-** Aucun objet ou liquide ne doit pénétrer à l'intérieur de l'appareil par l'intermédiaire des orifices de ventilation car cela risquerait de toucher des pièces sous haute tension ou de provoquer un court-circuit des composants entraînant un début d'incendie ou un choc électrique. Veillez aussi à ne renverser aucun liquide sur le téléviseur/ magnétoscope.

**18. RÉPARATIONS-** N'essayez jamais de réparer vous-même l'appareil. En ouvrant ou en retirant le boîtier de ce dernier on risque de s'exposer à la tension élevée de certaines pièces ainsi qu'à d'autres dangers. Pour n'importe quelle réparation, faites appel à un technicien qualifié.

**19. DOMMAGE NÉCESSITANT UNE RÉPARATION-** Débranchez l'appareil de la prise murale et confiez-le à un technicien qualifié dans les cas suivants:

- Lorsque le fil d'alimentation ou sa fiche est endommagé.
- Lorsqu'un liquide ou un objet a pénétré dans l'appareil.
- Lorsque l'appareil a été exposé à la pluie ou à de l'eau.

- Si l'appareil ne fonctionne pas normalement bien que l'on ait suivi les instructions. Ne réglez que les ajustements décrits dans ce guide d'utilisation. Un réglage erroné risque d'endommager l'appareil et de nécessiter ensuite un long travail de la part d'un technicien qualifié pour remettre l'appareil en état de fonctionner.
- Lorsqu'on a laissé tomber l'appareil ou qu'il a été endommagé.
- Lorsque le fonctionnement de l'appareil diffère de la période initiale ou ne présente plus les mêmes performances.

**20. PIÈCES DE RECHANGE-** Lorsque des pièces de rechange sont nécessaires, assurez-vous que le technicien utilise les pièces recommandées par le fabricant ou qu'elles présentent les mêmes caractéristiques que les pièces d'origine. L'utilisation de pièces différentes risque de provoquer un incendie, un choc électrique ou d'autres dommages.

**21. INSPECTION POUR LA SÉCURITÉ-** A l'achèvement de la réparation ou de l'entretien, demandez au technicien de procéder à une inspection afin de s'assurer que l'appareil soit en état de fonctionner sans danger.

**22. CHALEUR-** Ce téléviseur/magnétoscope doit être éloigné de sources de chaleur telles que celles d'un appareil de chauffage, d'une bouche d'air chaud, d'un poêle ou de tout autre appareil (y compris des amplificateurs) dégageant de la chaleur.

# PRÉCAUTIONS À PRENDRE

## EMPLACEMENT

Afin de s'assurer d'un fonctionnement sans danger de ce téléviseur/magnétoscope et de manière à en obtenir un rendement optimal, veuillez suivre les recommandations suivantes lors du choix d'un emplacement:

- Evitez une exposition à une lumière solaire directe et éloignez-le de toute source de chaleur intense.
- Ne l'installez pas dans un endroit humide ou poussiéreux.
- Evitez les endroits où la ventilation de l'appareil serait insuffisante. N'obstruez pas les orifices de ventilation situés sur le dessus et le dessous de l'appareil. Ne l'installez pas sur un tapis car cela bloquerait les orifices de ventilation.
- Installez l'appareil sur un plan horizontal.
- N'installez pas l'appareil dans un endroit où il risque d'être soumis à d'intenses vibrations.
- Ne placez pas l'appareil à proximité de champs magnétiques puissants.
- Ne déplacez pas subitement l'appareil d'une pièce chaude à une pièce froide, et vice versa.

## DANGERS D'ÉLECTROCUTION ET D'INCENDIE

- Ne manipulez pas le fil d'alimentation avec des mains mouillées.
- Pour débrancher le téléviseur/magnétoscope, ne tirez pas sur le fil d'alimentation de la prise secteur (C.A.). Tirez-le, en le tenant par sa fiche.
- Si de l'eau est accidentellement renversée sur l'appareil, débranchez immédiatement le fil d'alimentation secteur et apportez-le téléviseur/magnétoscope au centre d'entretien/dépannage le plus proche de votre domicile.
- N'introduisez pas les doigts dans l'appareil et ne tentez pas d'insérer des objets par la porte du compartiment pour vidéocassettes.
- Ne déposez rien sur le dessus de l'appareil.

## AVERTISSEMENT

De l'humidité provoquée par de la condensation risque d'apparaître à l'intérieur de l'appareil lorsque ce dernier est déplacé d'une pièce froide à une pièce chauffée, lorsqu'une pièce froide est chauffée ou lorsque les conditions d'humidité sont élevées. Si vous faites fonctionner l'appareil dans ces conditions, la vidéocassette et le téléviseur/magnétoscope seront endommagés. Par conséquent, si vous remarquez de la condensation dans l'appareil, appuyez sur l'interrupteur d'alimentation et laissez l'appareil sous tension pendant deux heures pour qu'il sèche.

**ATTENTION: POUR ÉVITER LES CHOC ÉLECTRIQUES, INTRODUIRE LA LAME LA PLUS LARGE DE LA FICHE DANS LA BORNE CORRESPONDANTE DE LA PRISE ET POUSSER JUSQU'AU FOND.**

## INFORMATION IMPORTANTE SUR LES DROITS D'AUTEURS

L'enregistrement ou l'utilisation non-autorisé d'émissions télévisées, de vidéocassette, de films ou de tout autre matériel protégé par la loi sur les droits d'auteurs est illégal. Nous n'assumons aucune responsabilité pour une reproduction non-autorisée qui serait réalisée, ainsi que toute utilisation ou toute action qui viendrait enfreindre la loi sur les droits d'auteurs des propriétaires.

Le numéro de série de ce téléviseur/magnétoscope est indiqué au dos de l'appareil. Aucun autre téléviseur/magnétoscope ne possède le même numéro. Vous devez mentionner ce numéro ainsi que d'autres renseignements importants indiqués ci-dessous et conservez ce guide en tant que référence permanente sur votre date d'achat et le type de modèle pour aider à son identification en cas de vol.

Date de l'achat	
Nom du revendeur	
Adresse du revendeur	
Numéro de téléphone du revendeur	
Numéro du modèle	
Numéro de série	

# TABLE DES MATIÈRES

■ <b>CONSIGNES DE SÉCURITÉ</b> .....	2	■ <b>LECTURE</b> .....	22
■ <b>PRÉCAUTIONS À PRENDRE</b> .....	4	LECTURE NORMALE .....	22
EMPLACEMENT .....	4	ALIGNEMENT .....	22
DANGERS D'ÉLECTROCUTION ET		RECHERCHE VISUELLE .....	22
D'INCENDIE .....	4	ARRÊT SUR IMAGE .....	22
AVERTISSEMENT .....	4	RÉDUCTION DES PARASITES	
■ <b>CARACTÉRISTIQUES</b> .....	6	(en mode d'arrêt sur image) .....	22
■ <b>ACCESSOIRES AVEC L'APPAREIL</b> .....	6	COMMANDE DE STABILITÉ VERTICALE .....	23
■ <b>VIDÉOCASSETTES</b> .....	7	■ <b>MODES DE LECTURE</b> .....	23
■ <b>EMPLACEMENT DES COMMANDES</b> .....	8	VISIONNEMENT DE VIDÉOCASSETTES DE	
■ <b>PRÉPARATION DE L'APPAREIL</b> .....	10	LOCATION .....	23
RACCORDEMENTS .....	10	RÉPÉTITION AUTOMATIQUE DE LA	
INSERTION DES PILES .....	11	LECTURE .....	23
ENTRÉE - SIGNAL EXTERNE .....	11	■ <b>RECHERCHE</b> .....	24
■ <b>PROGRAMMATION DE L'APPAREIL</b> .....	12	RETOUR À LA POSITION ZÉRO (00) .....	24
PREMIÈRE PROGRAMMATION		RECHERCHE SELON LA DURÉE .....	24
AUTOMATIQUE DES CANAUX EN		■ <b>ENREGISTREMENT</b> .....	25
MÉMOIRE .....	12	ENREGISTREMENT NORMALE .....	25
EFFACEMENT (OU AJOUT) DE CANAUX EN		INTERRUPTION MOMENTANÉE DE	
MÉMOIRE .....	12	L'ENREGISTREMENT .....	25
REPROGRAMMATION DE CANAUX EN		ENREGISTREMENT EXPRESS À UNE	
MÉMOIRE .....	13	SEULE TOUCHE (OTR) .....	26
SÉLECTION DE LANGUE D'UTILISATION	13	COPIES DE VIDÉOCASSETTES	
CHANGEMENT AUTOMATIQUE DE		(nécessite l'emploi d'un second magnétoscope ou	
L'HEURE .....	13	d'un caméscope) .....	26
RÉGLAGE DE L'HORLOGE (AUTOMA		■ <b>FONCTIONNEMENT DE LA MINUTERIE</b> .....	27
TIQUEMENT OU MANUELLEMENT) .....	14	ENREGISTREMENT PAR LA MINUTERIE .....	27
■ <b>AFFICHAGE À L'ÉCRAN</b> .....	16	EXTENSION DU PROGRAMME DE LA	
■ <b>CARACTÉRISTIQUES SPÉCIALES</b> .....	17	MINUTERIE .....	29
DÉMAGNÉTISATION .....	17	CONSEILS AU SUJET DE	
MINUTERIE/COMPTEUR DE BANDE .....	17	L'ENREGISTREMENT PAR LA MINUTERIE .....	29
REBOBINAGE/ÉJECTION AUTOMATIQUES .....	17	RETOUR AUTOMATIQUE .....	30
■ <b>FONCTIONNEMENT DU TÉLÉVISEUR</b> .....	17	MISE EN CIRCUIT AUTOMATIQUE .....	30
VISIONNEMENT D'UNE ÉMISSION		MINUTERIE-SOMMEIL .....	31
TÉLÉVISÉE .....	17	■ <b>ENTRETIEN</b> .....	32
MODE D'UTILISATION DE JEUX VIDÉO .....	17	■ <b>PROBLÈMES DE FONCTIONNEMENT</b> .....	33
AJUSTEMENT DE L'IMAGE .....	18	■ <b>FICHE TECHNIQUE</b> .....	34
DÉCODEUR DE SOUS-TITRES .....	18	■ <b>GARANTIE</b> .....	35
RÉGLAGE DU CIRCUIT V .....	20	■ <b>CORRESPONDANCES DES CANAUX DU</b>	
		<b>CÂBLE</b> .....	36

## REMARQUE CONCERNANT LE RECYCLAGE

Les matériaux d'emballage de ce produit sont recyclables et peuvent être réutilisés. Veuillez disposer de tout matériau conformément à vos règlements de recyclage locaux.

Les piles ne doivent jamais être jetées ou incinérées mais mises au rebut conformément aux règlements locaux concernant les déchets chimiques.

# CARACTÉRISTIQUES

- **Télécommande à infrarouge**
- **Choix sur l'affichage de l'écran du menu en deux langues: anglais ou français.**
- **Minuterie/compteur de bande** - Indique la durée de lecture ou d'enregistrement écoulée en heures, minutes et secondes. Le symbole "--" apparaîtra sur l'affichage si on rembobine la bande au-delà de "0:00:00".
- **Syntonisation des fréquences avec circuit de verrouillage de phase pour 181 canaux du câble avec accès direct aux canaux** - (pour la réception de certains canaux de la télévision payante, un convertisseur peut être nécessaire).
- **Réglage automatique de l'horloge** - Le raccordement au système de câblodistribution permet de régler automatiquement l'horloge de l'appareil.
- **Décodeur de sous-titres** - Permet d'afficher au bas de l'écran le texte ou le dialogue d'émissions télévisées spécifiques (variétés, bulletins d'information, films, matériel préenregistré, etc.) identifiées par les lettres "CC" et diffusées avec sous-titrage.
- **Mode d'utilisation pour des jeux vidéo** - L'appareil permet de présenter une image adaptée aux jeux vidéo.
- **Mise sous/hors tension automatique** - Dès que l'on y insère une vidéocassette, le téléviseur/magnétoscope se met en marche automatiquement et s'éteint de lui-même après avoir atteint la fin de la vidéocassette, avoir rebobiné cette dernière jusqu'au début et l'avoir éjecté.
- **Rembobinage automatique en fin de bande** - excepté sur le mode d'enregistrement par minuterie.
- **Recherche d'images à deux vitesses** - Il vous est possible de visionner un enregistrement à vitesse rapide (LP: longue durée) ou très rapide (SLP: super-longue durée) en avance rapide ou en sens inverse. Une recherche d'images ne peut être effectuée qu'à vitesse rapide sur des enregistrements réalisés à la vitesse SP (vitesse normale).
- **Trois vitesses différentes de défilement de la lecture: SP (vitesse normale), LP (longue durée), SLP (super-longue durée)**
- **Deux vitesses différentes de défilement de l'enregistrement: SP (vitesse normale)/SLP (super-longue durée)**
- **Retour à la position 0:00:00** - Cette fonction permet de rebobiner ou d'avancer sur la bande jusqu'à la position 0:00:00.
- **Arrêt sur l'image** - Vous pouvez à tout moment fixer une image sur l'écran afin de visionner attentivement une scène particulière. Seules les bandes contenant un enregistrement effectué à la vitesse SLP (super-longue durée) procureront une image claire lors de l'arrêt sur l'image.
- **Dépistage numérique et automatique (DTR) d'une image** - L'appareil effectue automatiquement le dépistage numérique nécessaire avec chaque vidéocassette utilisée.
- **Mode de lecture pour les vidéocassettes de location** - Ce mode permet d'améliorer la qualité de l'image lors du visionnement de bandes vidéos usagées, telles les vidéocassettes de location.
- **Répétition automatique d'une lecture** - Cette fonction vous permet de répéter indéfiniment la lecture d'une bande vidéo sans devoir appuyer sur la touche PLAY (lecture).
- **Positionnement sur la bande selon la durée** - Il vous est possible de programmer l'avance rapide du téléviseur/ magnétoscope sur une portion spécifique de la bande, portion que vous aurez déterminé par sa durée de visionnement.
- **Enregistrement express à une seule touche** - En appuyant simplement sur cette touche (REC/OTR), le téléviseur/magnétoscope peut effectuer un enregistrement d'une durée de 30 à 480 minutes.
- **Programmation 1 an/8 émissions (pouvant comprendre des enregistrements quotidiens ou hebdomadaires)** - La minuterie incorporée vous permet de programmer l'enregistrement de 8 émissions diffusées à des heures et sur des canaux différents sur une période d'une année. Cette minuterie permet de programmer l'enregistrement d'émissions diffusées quotidiennement ou hebdomadairement et ce, jusqu'à ce que le téléviseur/magnétoscope atteigne la fin du ruban de la vidéocassette.
- **Retour automatique** - Une fois effectué un enregistrement par la minuterie, il est possible d'utiliser cette fonction pour positionner exactement le téléviseur/magnétoscope à l'endroit où l'enregistrement débute sur la bande.
- **Mise en fonction automatique/minuterie** - Cette fonction permet de programmer à l'avance la mise en et hors fonction automatique du téléviseur/magnétoscope.
- **Extension programme minuterie** - Vous permet de commuter l'horaire pour l'enregistrement par la minuterie automatique.
- **CIRCUIT V** - Permet aux parents d'éviter que leurs enfants ne regardent des programmes télévisés qui ne leur sont pas destinés.

## ACCESSOIRES AVEC L'APPAREIL

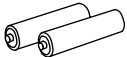
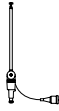
<p>Télécommande</p>  <p>Pièce no. (N0111UD)</p>	<p>2 piles de type AA</p> 	<p>Antenne tige (Fournie avec le modèle de 13 pouces seulement.)</p> <p>Pièce no. (OEMN00673 ou OEMN01755 ou OEMN01599)</p> 
--	---	---

- S'il est nécessaire de remplacer l'un des accessoires illustrés ci-dessus, veuillez mentionner le numéro de référence correspondant lorsque vous vous mettez en rapport avec le centre de service autorisé le plus près.
- Vous devrez utiliser un type de raccord ou de séparateur spécifiquement adapté au système de l'antenne raccordée à l'appareil. Pour cela, consultez votre revendeur d'articles électroniques.
- Nous vous conseillons de ne pas utiliser de télécommande universelle avec cet appareil car vous ne pourriez pas utiliser toutes les fonctions de ce téléviseur/magnétoscope avec une telle commande. Cependant, si vous décidez quand même d'en utiliser une, vous devez savoir que le code numérique de programmation d'une télécommande universelle correspondant au téléviseur/magnétoscope risque de ne pas fonctionner. Dans ce cas, il sera nécessaire de contacter le fabricant de la télécommande universelle pour résoudre ce problème.

# VIDÉOCASSETTES

Ce téléviseur/magnétoscope effectue la lecture de toutes les vidéocassettes de type **VHS**. Utilisez des vidéocassettes de bonne qualité afin d'obtenir les meilleurs résultats. N'utilisez pas des vidéocassettes abîmées ou de mauvaise qualité.

## PRÉCAUTIONS À PRENDRE AVEC LES VIDÉOCASSETTES

- Évitez l'humidité, il pourrait se former de la condensation sur la bande si une vidéocassette est déplacée rapidement d'un endroit froid à un endroit chaud. Si vous utilisez une vidéocassette avec une bande sur laquelle il y a de la condensation, cela endommagera la cassette et le téléviseur/magnétoscope. Avant d'utiliser une vidéocassette dans ces conditions, attendez que la vidéocassette soit à la température ambiante et que la condensation se soit évaporée.
- Évitez la chaleur ou l'humidité extrême, de même que les champs magnétiques.
- Ne tentez pas d'altérer le mécanisme de la vidéocassette.
- Ne touchez pas la bande de la vidéocassette avec vos doigts.

## DEUX VITESSES DE DÉFILEMENT DIFFÉRENTES

Avant d'effectuer un enregistrement, choisissez la vitesse de défilement souhaitée: **mode SP** (vitesse normale) ou **mode SLP** (super- longue durée).

Le tableau ci-dessous montre la durée d'enregistrement/ lecture maximale sur chaque mode pour les types de vidéocassettes T60, T120 et T160.

Vitesse de défilement	Durée d'enregistrement/lecture			
	Type de vidéocassette	T60	T120	T160
Mode SP		1 heure	2 heures	2-2/3 heures
Mode SLP		3 heures	6 heures	8 heures

**REMARQUE:** Vous pouvez faire jouer sur une bande enregistrée en mode LP (longue durée).

## INSERTION D'UNE VIDÉOCASSETTE

Insérez la vidéocassette dans la direction indiquée ci-dessous. Poussez-la doucement mais sans arrêter, sur le centre arrière de la vidéocassette jusqu'à ce que le mécanisme de chargement attire la vidéocassette en entier dans le téléviseur/magnétoscope.

Le téléviseur/magnétoscope se mettra en marche automatiquement lorsque la vidéocassette sera bien positionnée dans l'appareil.

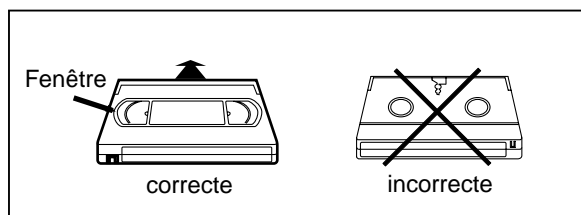

## RETRAIT D'UNE VIDÉOCASSETTE

- 1) Pressez la commande d'éjection (EJECT) située sur la télécommande ou la commande d'arrêt/éjection (STOP/EJECT) sur le téléviseur/magnétoscope.
- 2) Tirez doucement la vidéocassette hors de l'appareil.
- 3) Rangez la vidéocassette dans son étui tel qu'illustré ci-dessous.

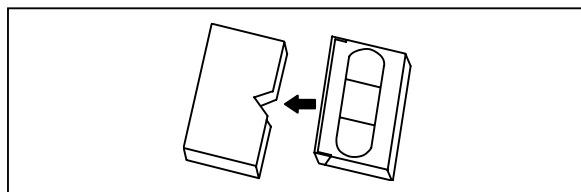

## PRÉVENTION CONTRE L'EFFACEMENT

Vous pouvez vous prémunir contre l'effacement accidentel d'un enregistrement contenu sur une vidéocassette en brisant la languette de protection située à l'arrière de la vidéocassette.

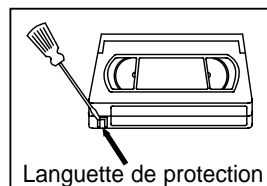

Si vous changez d'avis et désirez enregistrer à nouveau avec la vidéocassette, couvrez l'orifice de ruban adhésif.

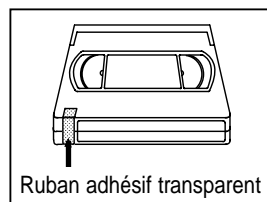

# EMPLACEMENT DES COMMANDES

Ce manuel couvre les modèles de 13" et de 19". Le fonctionnement de ces deux modèles est exactement le même, à l'exception de l'apparence. Le modèle de 19" est illustré dans ce manuel.

## - AVANT DE L'APPAREIL -

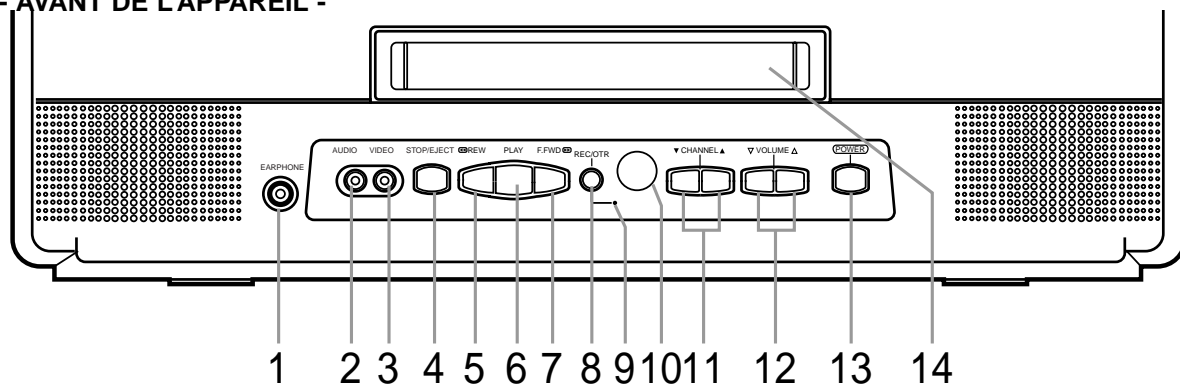

## - TÉLÉCOMMANDE -

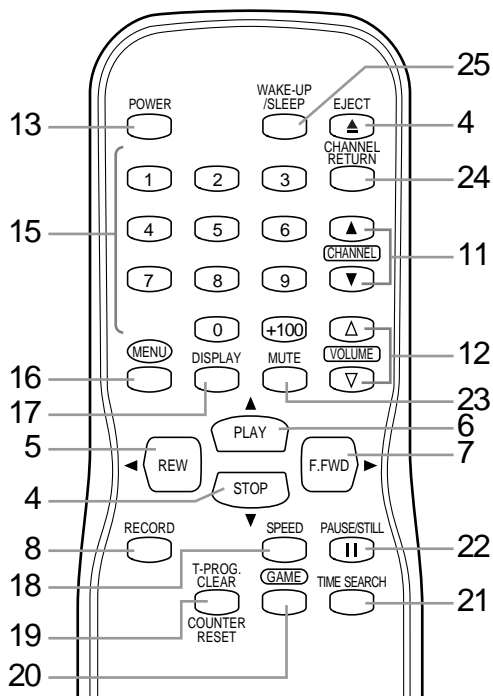

### Commande ▼ -

- Pressez-la pour sélectionner une des fonctions du menu à l'écran.
- Pressez-la pour programmer des données numériques (par exemple lorsque vous réglez l'horloge ou un enregistrement par minuterie).

**5 Commande de rembobinage (REW)** - Pressez cette touche pour rembobiner la vidéocassette ou pour visionner la bande en marche arrière à une vitesse plus rapide que la vitesse normale (recherche rapide en marche arrière).

### Commande ◀ -

- Pressez-la pour sélectionner un des paramètres d'un menu spécifique (par exemple : langue d'utilisation ou programmation).

**6 Commande de lecture (PLAY)** - Pressez cette touche afin d'entamer le visionnement d'une bande vidéo.

### Commande ▲ -

- Pressez-la pour sélectionner une des fonctions du menu à l'écran.
  - Pressez-la pour programmer des données numériques (par exemple lorsque vous réglez l'horloge ou un enregistrement par minuterie).
- 7 Commande d'avance rapide (F.FWD)** - Pressez cette touche afin de faire avancer la bande rapidement ou pour visionner la bande qui avance plus rapidement que la vitesse normale de défilement (recherche rapide en marche avant).

### Commande ▶ -

- Lorsque vous programmez une des fonctions de l'appareil (par exemple : réglage de l'horloge ou d'un enregistrement par la minuterie), pressez-la pour effectuer votre sélection et pour passer à l'étape suivante de la programmation.
  - Pressez-la pour sélectionner une des fonctions du menu à l'écran.
  - Pressez-la pour sélectionner un des paramètres d'un menu spécifique (par exemple : langue d'utilisation ou programmation).
- 8 Commande d'enregistrement (REC)** - Pressez cette touche afin d'entamer un enregistrement manuel.

**1 Prise pour écouteurs (EARPHONE)** - Branchez des écouteurs (non compris) sur cette prise afin d'écouter sans déranger votre entourage. Cette prise monaurale mesure 3,5 mm (1/8") de diamètre.

**2 Entrée audio (AUDIO)** - Raccordez cette borne à la borne de sortie d'une composante audio ou d'un autre magnétoscope.

**3 Entrée vidéo (VIDEO)** - Raccordez cette borne à la borne de sortie d'une composante vidéo ; d'un caméscope ou d'un autre magnétoscope.

**4 Commande d'arrêt (STOP)** - Une pression de cette touche arrête le défilement de la bande.

**Commande d'éjection (EJECT)** - Une pression de cette touche en mode arrêt actionne l'éjection de la vidéocassette se trouvant dans l'appareil.



## - ARRIÈRE DE L'APPAREIL -

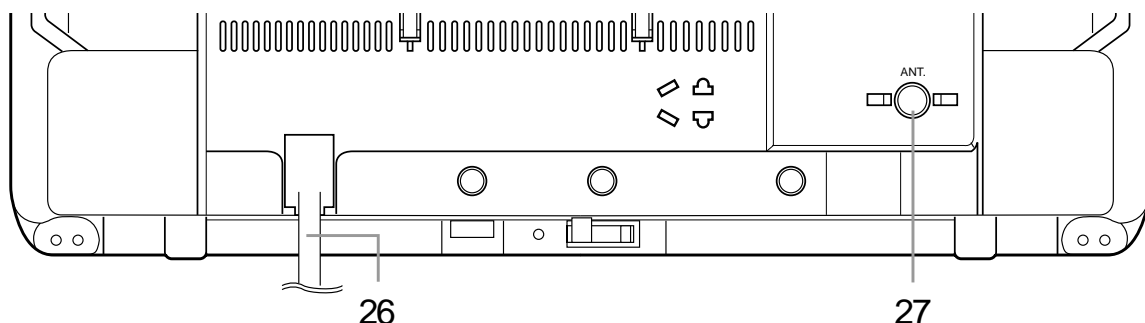

- Commande d'enregistrement express à une seule touche (OTR)** - Pressez cette touche (se trouvant sur la télécommande seulement) afin d'activer la fonction d'enregistrement à une seule touche.
- 9 Voyant d'enregistrement (REC)** - Clignote pour indiquer qu'un enregistrement est en cours. Il s'allume lorsqu'un enregistrement par minuterie a été programmé, avant qu'il ne soit effectué.
- 10 Fenêtre du capteur à infrarouge** - Reçoit les signaux infrarouges émis par la télécommande.
- 11 Commandes des canaux (CH ▲ / ▼)** - Pressez ces touches afin de sélectionner le canal désiré pour le visionnement ou l'enregistrement. Vous pouvez faire apparaître le menu principal à l'écran du téléviseur en appuyant plusieurs fois sur la touche TV/VCR.
- Fonction de dépiçage** - Pressez ces touches afin de réduire la quantité de parasites (lignes ou points blancs dans l'image) lors du visionnement d'enregistrements (consultez la page 20 à ce sujet).
- 12 Commandes de hausse ▲ / baisse ▼ du volume** - Servent à régler le volume au niveau d'intensité désiré.
- 13 Interrupteur d'alimentation (POWER)** - Pressez cet interrupteur pour allumer ou éteindre le téléviseur/magnétoscope. Pressez également la cet interrupteur pour activer la fonction d'enregistrement par minuterie.
- 14 Compartiment à cassette**
- 15 Commandes numériques** - Pressez ces touches afin de sélectionner les canaux désirés pour l'enregistrement ou le visionnement. Pour sélectionner les canaux 1 à 9, pressez d'abord la touche "0", puis appuyez sur la touche 1 à 9.
- Commande +100** - Lorsque vous sélectionnez des canaux de télévision par câble dont le numéro est supérieur à 100, pressez d'abord cette touche puis composez les deux derniers chiffres correspondants au numéro de canal désiré. (Ainsi, pour sélectionner le canal 125, pressez la touche +100, puis les touches "2" et "5").
- 16 Commande MENU** - Pressez cette touche afin de faire apparaître le menu principal à l'écran du téléviseur.
- 17 Commande d'affichage (DISPLAY)** - Pressez cette touche afin de faire apparaître à l'écran du téléviseur le compteur de bande, ou le numéro du canal syntonisé et l'heure (consultez la page 16 à ce sujet).
- 18 Sélecteur de vitesse de défilement (SPEED)** - Pressez ce sélecteur afin de sélectionner la vitesse de défilement de la bande désirée (SP/SLP).
- 19 Commande d'annulation d'un enregistrement par la minuterie (T. PROG CLEAR)** - Pressez-la pour annuler un enregistrement par la minuterie (consultez la page 29 à ce sujet).
- Commande de remise à zéro (COUNTER RESET)** - Pressez cette touche afin de remettre le compteur de bande à zéro (0 : 00 : 00).
- 20 Commande du mode de jeux vidéo (GAME)** - Pressez cet interrupteur afin d'activer le mode de jeux vidéo et simultanément, celui du mode d'entrée d'un signal externe. (consultez la page 17 à ce sujet)
- 21 Commande de recherche selon la durée (TIME SEARCH)** - Pressez cette touche afin d'activer le mode de recherche sur la bande selon la durée de visionnement.
- 22 Commande de pause/arrêt sur image (PAUSE/STILL)** - Pressez-la pour interrompre momentanément un enregistrement ou pour fixer une séquence spécifique à l'écran lors du visionnement d'une bande vidéo.
- 23 Commande de suppression du son (MUTE)** - Pressez-la pour couper la reproduction sonore. Une seconde pression sur cette touche activera à nouveau la reproduction sonore.
- 24 Commande de rappel de canal (CHANNEL RETURN)** - Pressez-la pour que l'appareil retourne au canal précédemment syntonisé. Par exemple, pressez la touche de rappel pour passer du 3 (syntonisé à ce moment-là) au canal 10 (canal syntonisé précédemment) et pressez-la à nouveau pour revenir au canal 3.
- 25 Commande de mise en circuit automatique/minuterie-sommeil (WAKE UP/SLEEP)** - Pressez cette commande pour programmer à l'avance l'heure à laquelle l'appareil se mettra automatiquement en ou hors circuit (consultez la page 30 à ce sujet).
- 26 Cordon d'alimentation** - Raccordez le cordon d'alimentation à la prise de courant alternatif conventionnelle (120 V/60 Hz).
- 27 Borne d'antenne (ANT.)** - Pour y raccorder le câble de l'antenne ou du système de câblodistribution.

# PRÉPARATION DE L'APPAREIL

## RACCORDEMENTS

### ANTENNE COMBINÉE VHF/UHF

L'antenne VHF/UHF à tige (Fournie avec le modèle de 13 pouces seulement.) est amovible. Poussez la tige en plastique à la base de l'antenne dans l'orifice prévu à cette fin dans la partie supérieure de l'appareil. Raccordez l'antenne tige de réception UHF/VHF ou une antenne combinée VHF/UHF à la borne d'antenne ANT. de l'appareil tel qu'indiqué dans l'illustration ci-dessous. Afin d'obtenir la meilleure réception possible, allongez l'antenne tige de réception UHF/VHF et réglez sa hauteur et sa position (ne manipulez pas l'antenne par son extrémité lorsque vous ajustez sa position).

### REMARQUE :

Avant de raccorder l'antenne tige sur la borne d'antenne de l'appareil, veillez à ce que la petite tige métallique à l'intérieur de la fiche soit bien droite. Si elle est tordue, redressez-la en position tel qu'illustré ci-dessous, puis branchez la fiche sur la borne d'antenne de l'appareil.

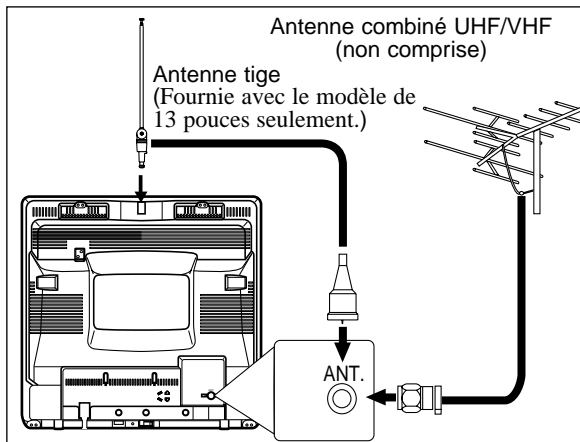
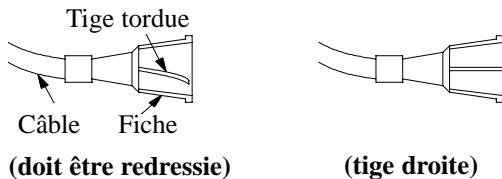

### REMARQUE :

Il est fort probable que le raccordement du téléviseur/magnétoscope à une antenne intérieure ne vous permette pas d'obtenir une image claire et de bonne qualité.

Autres raccordements à la page suivante.

### ANTENNES VHF/UHF SÉPARÉES

Dans certaines régions, vous devrez utiliser une antenne extérieure.

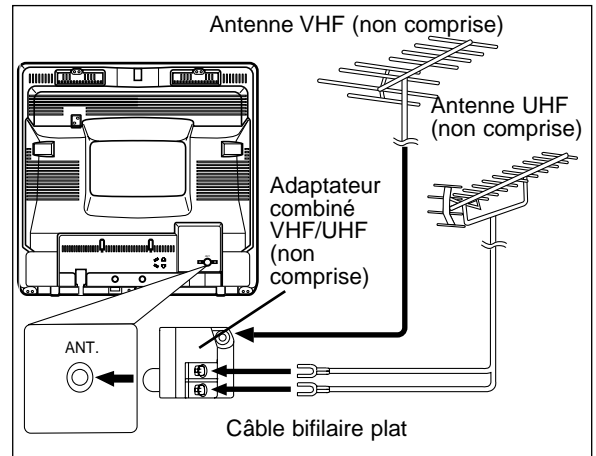

### RACCORDEMENT - ABONNÉ AU CÂBLE SANS CONVERTISSEUR NI DÉCODEUR SÉPARÉ

Effectuez ce type de raccordement si le téléviseur/magnétoscope est raccordé au système de câblodistribution directement, sans convertisseur séparé. Avec ce type de raccordement, vous pouvez :

- 1) utiliser la télécommande du téléviseur/magnétoscope pour syntoniser les canaux.
- 2) programmer l'enregistrement par la minuterie simultané d'émissions diffusées sur un ou plusieurs canaux débrouillés.

**REMARQUE :** Cet appareil ne vous permettra pas d'effectuer un enregistrement à partir d'un certain canal tout en visionnant un autre.

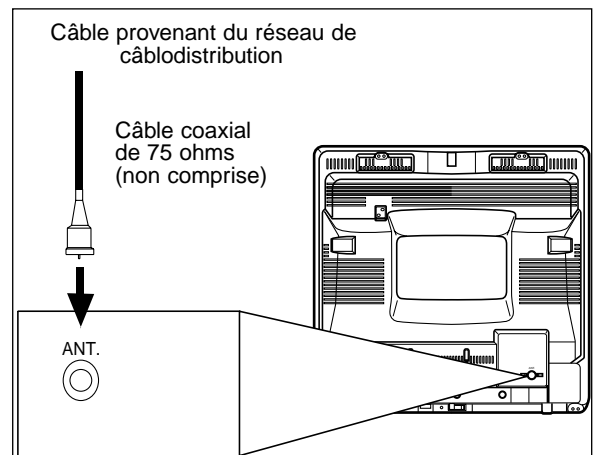

## RACCORDEMENT - ABONNÉ AU CÂBLE AVEC CONVERTISSEUR OU DÉCODEUR SÉPARÉ

Si la compagnie de câblodistribution desservant votre région vous fournit un convertisseur séparé ou si vous êtes branché sur une antenne parabolique, effectuez le type de raccordement illustré ci-dessous. Avec ce type de raccordement, vous pouvez effectuer un l'enregistrement d'émissions diffusées sur les canaux de la télévision payante (à condition, bien entendu, que vous y soyez abonné). Et pour le faire, la syntonisation de canaux doit être effectuée à partir du convertisseur fourni par le câblodistributeur ou le fournisseur du signal vidéo de l'antenne parabolique. Cela signifie aussi que vous ne pourrez pas syntoniser les canaux en utilisant la télécommande du téléviseur/magnétoscope. L'enregistrement sans visionnement simultané ne peut être effectué que sur un canal à la fois.

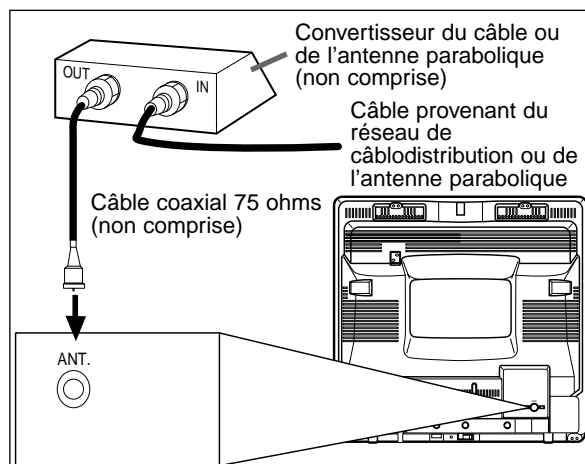

## ENREGISTREMENT ET VISIONNEMENT SIMULTANÉ D'UN CANAL DE LA TÉLÉVISION PAYANTE OU DU CÂBLE RÉGULIER

1. Le téléviseur/magnétoscope doit syntoniser le même canal que le convertisseur du câble ou de l'antenne parabolique (par ex. le canal 3).
2. Syntonisez, à partir du convertisseur, le canal à visionner ou à partir duquel vous désirez effectuer l'enregistrement.

## INSERTION DES PILES

- 1) Glissez le couvercle du compartiment à piles en pressant dessus dans la direction indiquée par la flèche.
- 2) Insérez deux (2) piles de type AA dans le compartiment en respectant les polarités indiquées par les signes (+ / -).
- 3) Remettez le couvercle du compartiment en place.

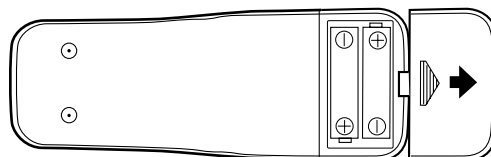

## ENTRÉE - SIGNAL EXTERNE

Lorsque le signal de télévision provient d'une source extérieure, vous devez raccorder les câbles audio/vidéo de la source de ce signal sur les bornes d'entrée audio (AUDIO IN) et vidéo (VIDEO IN) du téléviseur/magnétoscope. Ensuite, pressez les commandes des canaux (CH ▲ / ▼) à plusieurs reprises jusqu'à ce que l'abréviation AUX (pour composante auxiliaire) apparaisse à l'écran du téléviseur/magnétoscope.

AUX

# PROGRAMMATION DE L'APPAREIL

A ce stade-ci, nous vous recommandons de programmer tous les canaux que vous êtes en mesure de capter dans votre région.

**REMARQUE :** La programmation du syntonisateur de cet appareil n'est pas nécessaire lorsque vous utilisez un convertisseur/décodeur du câble ou de l'antenne parabolique. Il vous suffit de syntoniser, à partir du téléviseur/magnétoscope, le même canal que celui que syntonise le convertisseur/décodeur (par exemple, le canal 3). Puis, sélectionnez le canal de votre choix à partir du convertisseur du câble ou l'antenne parabolique.

## PREMIÈRE PROGRAMMATION AUTOMATIQUE DES CANAUX EN MÉMOIRE

### 1 Branchement du cordon d'alimentation du téléviseur/magnétoscope

Branchez le cordon d'alimentation du téléviseur/magnétoscope sur une prise de courant alternatif conventionnelle.

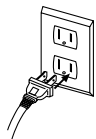

#### REMARQUES :

- Si des chiffres apparaissent dans le coin de l'écran, appuyez sur la touche "POWER" sans brancher le cordon d'alimentation.

### 2 Mise en circuit du téléviseur/magnétoscope

Appuyez sur l'interrupteur d'alimentation (POWER) afin de mettre le téléviseur/magnétoscope en circuit.

### 3 Sélection du langage d'utilisation: [ENGLISH] ou [FRANÇAIS]

A l'aide de la commande d'avance rapide (F.FWD/▶) ou rebobinage (REW/◀), sélectionnez le langage d'utilisation: l'anglais [ENGLISH] ou le français [FRANÇAIS]. Le mot correspondant au langage sélectionné apparaîtra entouré des symboles "[ ]".

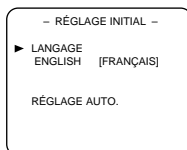

### 4 Programmation automatique du syntonisateur

Entamez la programmation automatique des canaux en mémoire en pressant la commande de lecture (PLAY/▲) ou d'arrêt (STOP/▼) jusqu'à ce que la flèche pointe les mots RÉGLAGE AUTO. à l'écran.

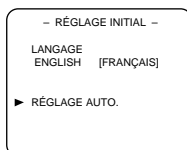

Puis pressez la commande d'avance rapide (F.FWD/▶). Le syntonisateur effectuera le balayage automatique des canaux en programmation en mémoire ceux qui sont captés dans votre région.

#### REMARQUES :

- Le téléviseur/magnétoscope détermine automatiquement s'il s'agit de canaux de la télévision (distribution par les ondes aériennes) du réseau de câblodistribution.
- Si vous désirez effectuer une reproduction ou un enregistrement sur une videocassette AVANT que le syntonisateur soit programmé, vous devez presser la commande MENU de la télécommande. Pour programmer les canaux à nouveau, consultez la section intitulée " Reprogrammation des canaux en mémoire " à la page 13 du présent guide.

- Le téléviseur/magnétoscope peut reconnaître les canaux de télévision pour ceux de télévision de câble à cause des conditions de réception. En cas, essayez le pré-réglage automatique de nouveau en les conditions fines de réception.

### 5 Après le balayage

Une fois le balayage terminé, le syntonisateur revient au plus bas canal disponible. Lorsque vous désirez syntoniser les canaux programmés dans la mémoire du syntonisateur, procédez directement, en pressant les touches numériques sur la télécommande ou les commandes des canaux (CH ▲ / ▼).

## EFFACEMENT (OU AJOUT) DE CANAUX EN MÉMOIRE

Voici la procédure pour effacer de la mémoire du syntonisateur les canaux qui ne diffusent plus dans votre région ou que vous regardez rarement. Évidemment, vous pourrez toujours les programmer à nouveau dans la mémoire de l'appareil si vous changez d'avis.

### 1 Sélection de la fonction RÉGLAGE DES CANAUX

Pressez la commande MENU de la télécommande.

Puis sélectionnez la fonction RÉGLAGE DES CANAUX en pressant la commande de lecture (PLAY/▲) ou d'arrêt (STOP/▼) plusieurs fois jusqu'à ce que la flèche pointe les mots RÉGLAGE DES CANAUX.

Puis pressez la commande d'avance rapide (F.FWD/▶).

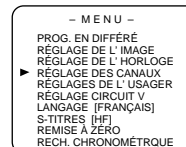

### 2 Sélection de la fonction AJOUT/SUPP.

Sélectionnez la fonction AJOUT/SUPP. en pressant la commande de lecture (PLAY/▲) ou d'arrêt (STOP/▼) plusieurs fois jusqu'à ce que la flèche pointe sur les mots AJOUT/SUPP.

Puis pressez la commande d'avance rapide (F.FWD/▶).

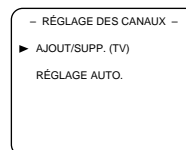

### 3 Sélection du canal

Sélectionnez le canal approprié en pressant la commande de lecture (PLAY/▲) ou d'arrêt (STOP/▼) plusieurs fois jusqu'à ce que ce canal désiré apparaisse à l'écran.

Vous pouvez également utiliser les commandes numériques ou les commandes des canaux (CH ▲ / ▼) de la télécommande pour le faire. Par exemple ici, on sélectionne le canal 8.

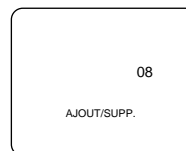

#### 4 Effacement (ou ajout) de la mémoire

Pressez les commandes d'avance rapide (F.FWD/▶) ou de rembobinage (REW/◀) afin d'effacer (ou ajouter) le canal sélectionné. Vous verrez le numéro du canal effacé passer au rouge à l'écran. Cela confirme son effacement de la mémoire.

- Si vous désirez effacer d'autres canaux de la mémoire, répétez les directives données aux étapes 3 et 4 ci-haut.
- Si vous pressez les commandes d'avance rapide (F.FWD/▶) ou de rembobinage (REW/◀) à nouveau, le canal sera remis en mémoire.

**UN CANAL AJOUTÉ A LA MÉMOIRE EST AFFICHÉ EN BLEU À L'ÉCRAN.  
UN CANAL EFFACÉ DE LA MÉMOIRE EST AFFICHÉ EN ROUGE À L'ÉCRAN.**

#### 5 Fin de la programmation de l'appareil

Pressez la commande MENU de la télécommande afin de revenir au mode télévision.

**REMARQUE :** Pour vérifier si le(s) canal(aux) a(ont) bel et bien été ajouté(s) ou effacé(s) de la mémoire du syntonisateur, essayer de le(s) syntoniser avec les commandes des canaux (CH ▲ / ▼).

### REPROGRAMMATION DE CANAUX EN MÉMOIRE

- Vous devez presser l'interrupteur d'alimentation (POWER) afin de mettre le téléviseur/magnétoscope en circuit.

#### 1 Sélection de la fonction RÉGLAGE DES CANAUX

Pressez la commande MENU de la télécommande. Sélectionnez la fonction RÉGLAGE DES CANAUX en pressant la commande de lecture (PLAY/▲) ou d'arrêt (STOP/▼) plusieurs fois jusqu'à ce que la flèche pointe les mots RÉGLAGE DES CANAUX.

Puis pressez la commande d'avance rapide (F.FWD/▶).

– MENU –  
PROG. EN DIFFÉRÉ  
RÉGLAGE DE L'IMAGE  
RÉGLAGE DE L'HORLOGE  
▶ RÉGLAGE DES CANAUX  
RÉGLAGES DE L'USAGER  
RÉGLAGE CIRCUIT V  
LANGAGE [FRANÇAIS]  
S-TITRES [HF]  
REMISE À ZÉRO  
RECH. CHRONOMÈTRE

#### 2 Programmation automatique

Entamez la programmation automatique des canaux en mémoire en pressant la commande de lecture (PLAY/▲) ou d'arrêt (STOP/▼) jusqu'à ce que la flèche pointe les mots RÉGLAGE AUTO. à l'écran.

Puis pressez la commande d'avance rapide (F.FWD/▶).

Le syntonisateur effectuera le balayage automatique des canaux en programmant en mémoire ceux qui sont captés dans votre région.

– RÉGLAGE DES CANAUX –  
AJOUT/SUPP. (TV)  
▶ RÉGLAGE AUTO.

#### 3 Après le balayage

Une fois le balayage terminé, le syntonisateur revient au plus bas canal disponible.

### SÉLECTION DE LA LANGUE D'UTILISATION

- Vous devez presser l'interrupteur d'alimentation (POWER) afin de mettre le téléviseur/magnétoscope en circuit.

**REMARQUE:** Cette fonction n'affecte que le langage sur le menu d'affichage mais pas le son de la source audio.

#### 1 Activez la fonction LANGAGE

Pressez la commande MENU de la télécommande. Sélectionnez la fonction LANGAGE (sélection langue d'utilisation) en pressant la commande de lecture (PLAY/▲) ou d'arrêt (STOP/▼) plusieurs fois jusqu'à ce que la flèche pointe le mot LANGAGE.

– MENU –  
PROG. EN DIFFÉRÉ  
RÉGLAGE DE L'IMAGE  
RÉGLAGE DE L'HORLOGE  
RÉGLAGE DES CANAUX  
RÉGLAGES DE L'USAGER  
RÉGLAGE CIRCUIT V  
▶ LANGAGE [FRANÇAIS]  
S-TITRES [HF]  
REMISE À ZÉRO  
RECH. CHRONOMÈTRE

#### 2 Sélection de [ENGLISH] ou [FRANÇAIS]

Sélectionnez l'anglais [ENGLISH] ou le français [FRANÇAIS] en utilisant la commande d'avance rapide (F.FWD/▶) ou rembobinage (REW/◀).

#### 3 Fin de la sélection de la langue d'utilisation

Pressez la commande MENU de la télécommande pour revenir au mode télévision.

**REMARQUE:** S'il advenait que le menu soit en anglais, pressez la commande MENU de la télécommande, puis pressez la commande de lecture (PLAY/▲) pour pointer les mots "LANGUAGE [ENGLISH]". Pressez ensuite la commande d'avance rapide (F.FWD/▶), puis pressez à nouveau la commande MENU de la télécommande.

### CHANGEMENT AUTOMATIQUE DE L'HEURE

Cette fonction permet au téléviseur/magnétoscope d'ajuster automatiquement l'heure de l'horloge lors des changements de saison. Elle avance l'horloge d'une heure en avril et la recule d'une heure en octobre. Lorsque le mode de changement automatique de l'heure est mis en fonction, l'heure de l'horloge est changée ainsi :

- **Le premier dimanche d'avril**, à 2 h du matin, l'horloge avance d'une heure (soit à 3 h) immédiatement. Tout enregistrement programmé devant débiter entre 2h00 et 3h00 ne sera pas enregistré.
- **Le dernier dimanche d'octobre**, à 2 h du matin, l'horloge recule d'une heure (soit à 1 h) immédiatement.

**Assurez-vous de faire ce qui suit...**

- Vous devez presser l'interrupteur d'alimentation (POWER) afin de mettre le téléviseur/magnétoscope en circuit.

## 1 Sélection de la fonction RÉGLAGE DE L'HORLOGE

Pressez la commande MENU de la télécommande. Sélectionnez la fonction RÉGLAGE DE

L'HORLOGE en pressant plusieurs fois la commande de lecture (PLAY/▲) ou d'arrêt (STOP/▼) jusqu'à ce que la flèche pointe les mots RÉGLAGE DE L'HORLOGE à l'écran. Puis pressez la commande d'avance rapide (F.FWD/▶).



## 2 Mettez l'HEURE D'ÉTÉ à [EF (En Fonction)].

Appuyez sur la commande de lecture (PLAY/▲) ou d'arrêt (STOP/▼) jusqu'à ce que la flèche pointe les mots [HEURE D'ÉTÉ]. Puis pressez la commande d'avance rapide (F.FWD/▶) ou de rebobinage (REW/◀) jusqu'à ce que le mot [EF (En Fonction)] apparaisse à l'écran.

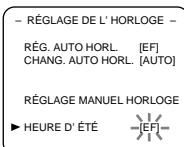

## 3 Fin de la sélection du mode de changement automatique de l'heure

Appuyez sur la touche MENU de la télécommande pour revenir au mode TV.

### ANNULATION DU MODE DE CHANGEMENT AUTOMATIQUE DE L'HEURE

Répétez les directives données aux étapes 1 et 2, puis pressez la commande d'avance rapide (F.FWD/▶) ou de rebobinage (REW/◀) jusqu'à ce que le mot [HF (Hors Fonction)] apparaisse à l'écran.

## RÉGLAGE DE L'HORLOGE (AUTOMATIQUEMENT OU MANUELLEMENT)

L'horloge du téléviseur/magnétoscope doit être mise à l'heure afin que l'appareil puisse effectuer un (des) enregistrement(s) par la minuterie. Si un des canaux du réseau de câblodistribution de votre région transmet l'heure avec son signal télévisé, suivez les directives données à la section RÉGLAGE AUTOMATIQUE DE L'HORLOGE, si ce n'est pas le cas, suivez les directives données à la section RÉGLAGE MANUEL DE L'HORLOGE.

### RÉGLAGE AUTOMATIQUE DE L'HORLOGE

Vous pouvez vous servir du réseau de câblodistribution de votre région pour régler l'horloge de votre téléviseur/magnétoscope. Une fois que vous aurez réglé l'horloge en suivant la procédure décrite ci-dessous, l'appareil assurera le réglage exact et continu de son horloge par l'entremise du réseau de câblodistribution et d'un des canaux qui - innovation - transmet l'heure avec le signal télévisé.

**Assurez-vous de faire ce qui suit...**

- Vous devez presser l'interrupteur d'alimentation (POWER) afin de mettre le téléviseur/magnétoscope en circuit.

- Veillez à ce que les raccordements d'antenne (s'il y a lieu) soient adéquats.
- Le convertisseur du câble doit être mis en circuit si votre téléviseur/magnétoscope y est raccordé (voir remarques plus bas).
- Le canal est correctement réglé à l'avance. (voir page 13.)

### REMARQUES :

- Le réglage automatique est effectué une seule fois. A moins que l'horloge se dérègle, il est inutile de répéter la procédure.
- Si le téléviseur/magnétoscope est directement raccordé à un convertisseur du câble ou de l'antenne parabolique, vous devez syntoniser le canal transmettant simultanément l'heure avec le signal télévisé à partir du convertisseur et le téléviseur/magnétoscope devra syntoniser le même canal que le sélecteur CH3/CH4 du convertisseur (soit le canal 3 ou 4) afin que l'horloge soit réglée de façon automatique et juste. Si vous ne savez pas quelle station de télévision offerte par votre réseau de câblodistribution diffuse à la fois l'heure et son signal télévisé, vous devrez régler l'horloge du téléviseur/magnétoscope de façon manuelle (consultez la section RÉGLAGE MANUEL DE L'HORLOGE). Le téléviseur/magnétoscope ne commande pas la syntonisation des canaux qui est effectuée à partir du convertisseur.

## 1 Sélection de la fonction RÉGLAGE DE L'HORLOGE

Pressez la commande MENU de la télécommande. Sélectionnez la fonction de réglage de l'horloge en pressant plusieurs fois la commande de lecture (PLAY/▲) ou d'arrêt (STOP/▼) jusqu'à ce que la flèche pointe les mots RÉGLAGE DE L'HORLOGE à l'écran.

Puis pressez la commande d'avance rapide (F.FWD/▶).



## 2 Sélection de la fonction RÉG. AUTO HORL.

Sélectionnez la fonction de réglage automatique de l'horloge en pressant plusieurs fois les commandes d'avance rapide (F.FWD/▶) ou de rebobinage (REW/◀) jusqu'à ce que le mot EF(En Fonction) apparaisse à côté des mots RÉG. AUTO HORL. à l'écran.

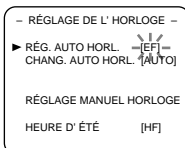

## 3 Sélection du canal diffusant l'heure avec son signal télévisé

Pressez plusieurs fois la commande de lecture (PLAY/▲) ou d'arrêt (STOP/▼) jusqu'à ce que la flèche pointe les mots CHANG. AUTO HORL. à l'écran. Puis pressez plusieurs fois les commandes d'avance rapide (F.FWD/▶) ou de rebobinage (REW/◀) jusqu'à ce que le numéro correspondant au canal désiré apparaisse à l'écran.

Si vous ne savez pas le numéro de la station diffusant

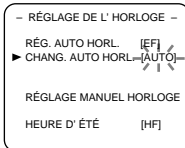

l'heure avec son signal télévisé, conservez la fonction de réglage automatique de l'horloge - le mot [AUTO] apparaît à l'écran à côté des mots CHANG. AUTO HORL.. Le téléviseur/magnétoscope recherchera automatiquement le canal approprié parmi tous les canaux diffusant dans votre région et le sélectionnera.

#### 4 Fin de la sélection de la fonction de réglage automatique de l'horloge

Appuyez sur la touche MENU de la télécommande pour revenir au mode TV.

#### 5 Mise hors circuit du téléviseur/magnétoscope

Mettez le téléviseur/magnétoscope hors circuit, Auto Clock (horloge automatique) fonctionne automatiquement lorsque le téléviseur/magnétoscope est hors circuit.

Si vous choisissez [AUTO],

- le téléviseur/magnétoscope doit rechercher les canaux jusqu'à ce que le canal PBS soit trouvé. L'appareil s'arrête sur chaque canal pendant quelques secondes pour déterminer si ce canal transmet l'heure avec le signal télévisé.
- si l'heure à laquelle la station a réglé l'horloge du téléviseur/magnétoscope est inexacte, il se peut que cela soit causé par le fait que cette station PBS se trouve dans un territoire où le fuseau horaire est différent de celui où vous habitez. Il se peut également que ce canal ne diffuse pas l'heure avec le signal télévisé dans votre région, comme l'indique l'absence d'heure. Dans ces cas, il vous faut entrer manuellement la station PBS locale correcte, ou bien régler l'horloge manuellement et mettre la caractéristique Auto Clock Setting (Réglage de l'horloge automatique) hors circuit.

### RÉGLAGE MANUEL DE L'HORLOGE

- Vous devez presser l'interrupteur d'alimentation (POWER) afin de mettre le téléviseur/magnétoscope en circuit.

Dans l'exemple ci-dessous, nous allons régler l'horloge comme suit :

DATE 1er mai 2001  
HEURE 5 :40 PM

#### 1 Sélection de la fonction RÉGLAGE DE L'HORLOGE

Appuyez sur la touche MENU de la télécommande pour revenir au mode TV. Sélectionnez la fonction de réglage de l'horloge en pressant plusieurs fois la commande de lecture (PLAY/▲) ou d'arrêt (STOP/▼) jusqu'à ce que la flèche pointe les mots RÉGLAGE DE L'HORLOGE à l'écran.

Puis pressez la commande d'avance rapide (F.FWD/▶).



#### 2 Sélection de la fonction RÉGLAGE MANUEL HORLOGE

Sélectionnez la fonction de réglage manuel de l'horloge en pressant plusieurs fois la commande de lecture (PLAY/▲) ou d'arrêt (STOP/▼) jusqu'à ce que la flèche pointe les mots RÉGLAGE MANUEL HORLOGE à l'écran.

Puis pressez la commande d'avance rapide (F.FWD/▶).

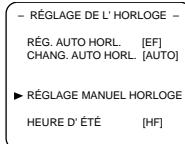

#### 3 Sélection du mois

Sélectionnez le mois qui convient en pressant plusieurs fois la commande de lecture (PLAY/▲) ou d'arrêt (STOP/▼) jusqu'à ce que le chiffre correspondant au mois désiré apparaisse à l'écran. Par exemple ici, on choisit le mois de mai, 05. Puis pressez la commande d'avance rapide (F.FWD/▶).

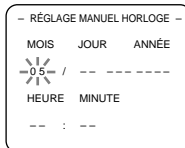

#### 4 Sélection de la date

Sélectionnez la date appropriée en pressant plusieurs fois la commande de lecture (PLAY/▲) ou d'arrêt (STOP/▼) jusqu'à ce que le chiffre correspondant à la date désirée apparaisse à l'écran. Par exemple ici, on choisit le premier jour du mois, 01. Puis pressez la commande d'avance rapide (F.FWD/▶).

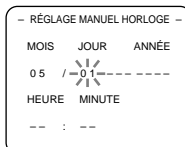

#### 5 Sélection de l'année

Sélectionnez l'année qui convient en pressant plusieurs fois la commande de lecture (PLAY/▲) ou d'arrêt (STOP/▼) jusqu'à ce que le chiffre correspondant à l'année désirée apparaisse à l'écran. Par exemple ici, on choisit 2001. Puis pressez la commande d'avance rapide (F.FWD/▶).



#### 6 Sélection de l'heure

Sélectionnez l'heure qui convient en pressant plusieurs fois la commande de lecture (PLAY/▲) ou d'arrêt (STOP/▼) jusqu'à ce que l'heure désirée apparaisse à l'écran. Par exemple ici, on choisit cinq heures de l'après-midi : 5 PM. Puis pressez la commande d'avance rapide (F.FWD/▶).

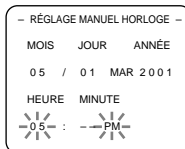

#### 7 Sélection des minutes

Sélectionnez les minutes qui conviennent en pressant plusieurs fois la commande de lecture (PLAY/▲) ou d'arrêt (STOP/▼) jusqu'à ce que le nombre de minutes désiré apparaisse à l'écran. Par exemple ici, on choisit quarante minutes ; 40.

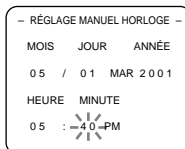

## 8 Mise en marche de l'horloge

Pressez la commande MENU de la télécommande.

Même si les secondes n'apparaissent pas à l'affichage, leur décompte débute à partir de 00 dès que vous pressez la commande MENU de la télécommande. Considérez ceci lorsque vous désirez que l'heure soit exacte à la seconde près.

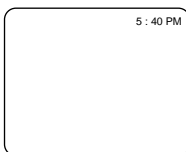

### REMARQUE :

Si vous débranchez l'appareil du réseau électrique pendant plus de 30 secondes ou si une panne de courant survient, vous devrez régler l'horloge du téléviseur/magnétoscope à nouveau.

### POUR CHANGER L'HEURE

Si vous désirez changer l'heure de l'horloge,

- 1) Suivez les directives données aux étapes 1 et 2.
- 2) Pressez les commandes d'avance rapide (FFWD/▶) ou de rebobinage (REW/◀) afin de pouvoir choisir le paramètre à changer.

3) Composez les numéros qui conviennent en utilisant la commande de lecture (PLAY/▲) ou d'arrêt (STOP/▼).

4) Pressez la commande MENU de la télécommande afin de remettre l'horloge en marche.

### REMARQUE :

Si aucune des stations de télévision captée via les ondes dans votre région ou offerte par votre câblodistributeur ne diffuse à la fois l'heure et son signal télévisé, sélectionnez la fonction de réglage automatique de l'horloge (RÉG. AUTO HORL.), puis pressez les commandes d'avance rapide (FFWD/▶) ou de rebobinage (REW/◀) jusqu'à ce que le mot HF (Hors Fonction) apparaisse à côté des mots RÉG. AUTO HORL. à l'écran. Vous devrez ensuite régler l'horloge du téléviseur/magnétoscope de façon manuelle (consultez la section RÉGLAGE MANUEL DE L'HORLOGE) à ce sujet.

## AFFICHAGE À L'ÉCRAN

Lorsque vous souhaitez faire apparaître le compteur de bande, l'heure et le numéro du canal syntonisé à l'écran du téléviseur/magnétoscope, pressez la commande d'affichage (DISPLAY) sur la télécommande. A chaque pression de la commande d'affichage (DISPLAY) sur la télécommande, l'information apparaissant à l'écran du téléviseur/magnétoscope changera dans l'ordre indiqué ci-dessous.

*Lorsque le mode d'affichage des sous-titres est désactivé :*

- En mode d'affichage du compteur de bande, seul le compteur de bande demeure affiché pendant plus de 5 secondes à l'écran. Pour le faire disparaître de l'écran, pressez la commande d'affichage (DISPLAY).
- En mode d'affichage de l'horloge, seuls l'heure et le numéro du canal syntonisé apparaissent à l'écran pendant plus de 5 secondes. Pour les faire disparaître de l'écran, pressez la commande d'affichage (DISPLAY).

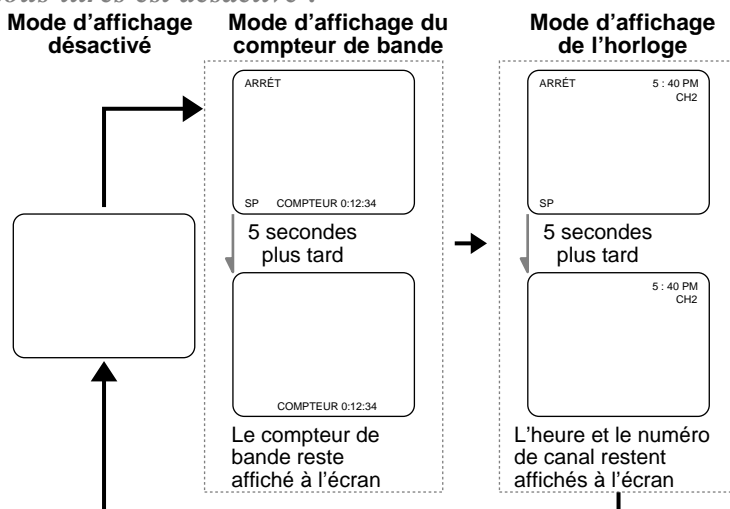

*Lorsque le mode d'affichage des sous-titres est mis en fonction :*

- L'affichage à l'écran disparaîtra après 5 secondes.
- Cela se produit même si la commande de suppression du son (MUTE) ou la commande de pause/arrêt sur image (PAUSE/STILL) est pressée pendant qu'un enregistrement est en cours.

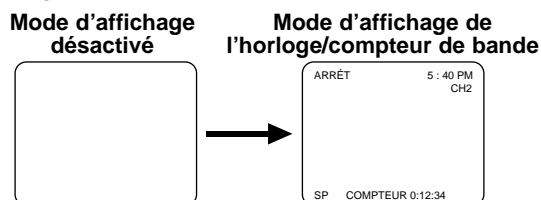



# CARACTÉRISTIQUES SPÉCIALES

## DÉMAGNÉTISATION

La magnétisation provenant d'appareils se trouvant à proximité risque d'altérer les couleurs de l'image du téléviseur/magnétoscope.

Si cela se produisait, éloignez le téléviseur/magnétoscope de tels appareils. Si, malgré cela, la couleur n'est pas acceptable, débranchez l'appareil de la prise de courant secteur et rebranchez-le après 30 minutes.

## MINUTERIE/COMPTEUR DE BANDE

Indique la durée d'enregistrement ou de lecture écoulée en heures, minutes et secondes (lors du défilement des portions vierges sur la bande la durée écoulée ne variera pas sur l'affichage).

Le symbole "-" apparaîtra sur l'affichage si l'on rebobine la bande au-delà de la position 0:00:00.

## REMOBINAGE / ÉJECTION AUTOMATIQUES

- Lorsque pendant une lecture, un enregistrement ou une avance rapide le téléviseur/magnétoscope atteint la fin de la cassette, il rebobinera automatiquement la bande jusqu'au début, puis, il éjectera la vidéocassette et se mettra hors circuit.
- Le rebobinage automatique ne s'effectuera que si la fonction de répétition automatique de la lecture est désactivée.
- Le téléviseur/magnétoscope ne rebobinera pas la bande si on effectue un enregistrement par minuterie ou un enregistrement express avec une seule touche.

# FONCTIONNEMENT DU TÉLÉVISEUR

## VISIONNEMENT D'UNE ÉMISSION TÉLÉVISÉE

### 1 Mise en circuit de l'appareil

Pressez l'interrupteur d'alimentation (POWER) afin de mettre le téléviseur/magnétoscope en circuit.

### 2 Sélection d'un canal

Sélectionnez le canal désiré en utilisant les commandes des canaux (CH ▲ / ▼) ou procédez directement en pressant les touches numériques de la télécommande pour composer le numéro du canal de votre choix.

**Remarque :** Si le téléviseur/magnétoscope est directement raccordé à un convertisseur de câble ou de l'antenne parabolique, il doit syntoniser le même canal que le sélecteur CH3/CH4 du convertisseur (soit le canal 3 ou 4), la sélection du canal à visionner doit ensuite être effectuée à partir du convertisseur lui-même.

### 3 Réglage du volume

Réglez le volume au niveau désiré à l'aide des commandes de hausse ▲/baisse ▼ du volume (VOLUME ▲/▼).

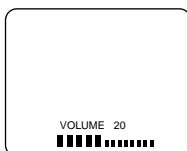

## MODE D'UTILISATION DE JEUX VIDÉO

Cette fonction vous permet d'ajuster l'image - en réduisant notamment le contraste - de manière à convenir parfaitement à l'utilisation de jeux vidéo.

**Remarque :** ce mode ne peut être sélectionné lorsqu'un enregistrement est en cours.

Pressez la commande du mode de jeux vidéo (GAME) se trouvant sur la télécommande. Le mot JEU apparaîtra dans le coin supérieur droit de l'écran.

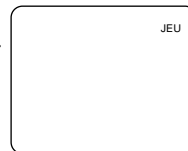

Lorsque vous pressez la commande du mode de jeux vidéo (GAME) ;

- Le téléviseur/magnétoscope se met automatiquement en circuit, s'il était éteint.
- Le téléviseur/magnétoscope sélectionne automatique le mode d'entrée d'un signal externe.

## ANNULATION DU MODE D'UTILISATION DE JEUX VIDÉO

Pressez l'interrupteur du mode de jeux vidéo (GAME) ou les commandes des canaux (CH ▲ / ▼) se trouvant sur la télécommande.

## AJUSTEMENT DE L'IMAGE

Les commandes de l'image du téléviseur/magnétoscope - **LUMINOSITÉ, CONTRASTE, COULEUR, TEINTE** et **NETTETÉ** - sont préréglées aux spécifications de l'usine. Bien que ces commandes soient préréglées au mieux, il vous sera peut-être nécessaire d'effectuer certains ajustements pour obtenir une image d'un aspect naturel.

### REMARQUES :

- Vous devez effectuer les procédures suivantes avant que 5 secondes ne s'écoulent, sinon, le mode d'ajustement de l'image sera désactivé.
- Lorsque vous ajustez les aspects de l'image, le mode d'utilisation de jeux vidéo (GAME MODE) sera automatiquement mis hors fonction (OFF).
- Vous devez presser l'interrupteur d'alimentation (POWER) afin de mettre le téléviseur/magnétoscope en circuit.

### 1 Sélection de la fonction RÉGLAGE DE L'IMAGE

Pressez la commande MENU de la télécommande. Sélectionnez le paramètre RÉGLAGE DE L'IMAGE en pressant plusieurs fois les commandes de lecture (PLAY/▲) ou d'arrêt (STOP/▼) jusqu'à ce que la flèche pointe les mots REGLAGE DE L'IMAGE à l'écran.



Puis pressez la commande d'avance rapide (F.FWD/▶).

### 2 Sélection des aspects de l'image

Sélectionnez l'aspect de l'image à ajuster en pressant plusieurs fois les commandes de lecture (PLAY/▲) ou d'arrêt (STOP/▼) jusqu'à ce que l'aspect désiré de l'image apparaisse à l'écran. Chaque pression sur ces touches fait apparaître les aspects de l'image : LUMINOSITÉ, CONTRASTE, COULEUR, TEINTE et NETTETÉ dans cet ordre à l'écran du téléviseur.

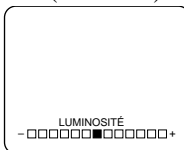

### 3 Ajustement des aspects de l'image

Ajustez chaque aspect de l'image en utilisant les commandes d'avance rapide (F.FWD/▶) ou de rembobinage (REW/◀).

TOUCHES	REW/◀	F.FWD/▶
LUMINOSITÉ	diminue	augmente
CONTRASTE	diminue	augmente
COULEUR	diminue	augmente
TEINTE	plus rouge	plus vive
NETTETÉ	plus floue	plus claire

- Si une interruption de l'alimentation électrique de l'appareil survient (panne ou débranchement), ce dernier conservera en mémoire l'ajustement des aspects de l'image.

## DÉCODEUR DE SOUS-TITRES

Cet appareil vous permet de visionner des émissions télévisées, des films, des enregistrements, etc. qui contiennent des sous-titres, du dialogue ou du texte de la bande sonore.

**Mode d'affichage de sous-titres :** Vous pouvez visionner des téléromans, des films ou le journal télévisé tout en ayant les sous-titres du dialogue ou du contenu des informations affichés au bas de l'écran du téléviseur/magnétoscope lorsque vous mettez le mode d'affichage des sous-titres (CAPTION) en fonction.

**Mode d'affichage du texte :** Vous pouvez visionner un texte informatif couvrant la moitié de l'écran du téléviseur/magnétoscope si vous le désirez, il vous suffit de mettre l'appareil en mode d'affichage de texte (TEXT).

**Canaux 1 et 2 (C1 / C2) :** Les sous-titres (dialogue, informations ou texte) sont diffusés sur les canaux 1 ou 2. Le canal 2, lorsqu'il est utilisé, sert plus particulièrement à la diffusion de sous-titres dans une autre langue que celle de télédiffusion.

### REMARQUE :

Toutes les émissions télévisées ne sont pas diffusées avec des sous-titres. Cet appareil a été conçu pour vous offrir des sous-titres de qualité, sans erreur en autant que ceux-ci proviennent d'une antenne, d'un système de câblodistribution ou d'un signal vidéo d'un magnétoscope de bonne qualité. Par conséquent, si le signal reçu est mauvais, il est fort probable que les sous-titres contiendront des erreurs ou qu'il n'y ait pas de sous-titres du tout. Voici une courte liste des principaux facteurs qui pourraient altérer la qualité des sous-titres apparaissant à l'écran.

- interférence causée par un moteur d'automobile
- interférence causée par le moteur d'un appareil électrique
- image faible et enneigée
- prolifération de signaux captés causant un dédoublement ou des ondes dans l'image
- bande vidéo dans le téléviseur/magnétoscope contenant un enregistrement de mauvaise qualité ou usée

### REMARQUE :

Si vous voyez apparaître un grand carré noir à l'écran ceci signifie que l'appareil est en mode d'affichage de texte (TEXT). Libérez l'écran en sélectionnant le mode [S-TIT1], [S-TIT2] ou [EF (En Fonction)].



- Le téléviseur/magnétoscope doit être mis en circuit pour effectuer cette opération.

## 1 Sélection de la fonction S-TITRES (Sous-TITRES)

Pressez la commande MENU de la télécommande. Sélectionnez la fonction S-TITRES (Sous-TITRES) en pressant plusieurs fois la commande de lecture (PLAY/▲) ou d'arrêt (STOP/▼) jusqu'à ce que la flèche pointe le mot S-TITRES à l'écran.

- MENU -  
PROG. EN DIFFÉRÉ  
RÉGLAGE DE L' IMAGE  
RÉGLAGE DE L' HORLOGE  
RÉGLAGE DES CANAUX  
RÉGLAGES DE L' USAGER  
RÉGLAGE CIRCUIT V  
LANGAGE (FRANÇAIS)  
▶ S-TITRES (S-TIT)  
REMISE À ZÉRO  
RECH. CHRONOMETRIQUE

## 2 Sélection du mode d'affichage de sous-titres approprié

Sélectionnez le mode d'affichage de sous-titres qui convient en utilisant les commandes d'avance rapide (F.FWD/▶) ou de rembobinage (REW/◀) jusqu'à ce que la flèche pointe le mot [S-TIT1], [S-TIT2], [TEXT1] ou [TEXT2] à l'écran.

- MENU -  
PROG. EN DIFFÉRÉ  
RÉGLAGE DE L' IMAGE  
RÉGLAGE DE L' HORLOGE  
RÉGLAGE DES CANAUX  
RÉGLAGES DE L' USAGER  
RÉGLAGE CIRCUIT V  
LANGAGE (FRANÇAIS)  
▶ S-TITRES (S-TIT)  
REMISE À ZÉRO  
RECH. CHRONOMETRIQUE

## 3 Fin de la sélection du mode d'affichage de sous-titres

Appuyez sur la touche MENU de la télécommande pour revenir au mode TV.

## ANNULATION DU MODE D'AFFICHAGE DE SOUS-TITRES

Répétez les directives données aux étapes 1 et 2 puis sélectionnez [EF (En Fonction)] en utilisant les commandes d'avance rapide (F.FWD/▶) ou de rembobinage (REW/◀). Appuyez sur la touche MENU de la télécommande pour revenir au mode TV.

## LORSQUE LE MODE D'AFFICHAGE DE SOUS-TITRES EST MIS EN FONCTION

L'affichage à l'écran disparaît après cinq (5) secondes.

- Ceci fonctionne même si la commande de suppression du son (MUTE) a été pressée ou même si la commande de pause/arrêt sur image (PAUSE/STILL) a été pressée lors d'un enregistrement.
- **Si une interruption de l'alimentation électrique de l'appareil survient (panne ou débranchement), ce dernier conservera en mémoire le mode d'affichage des sous-titres sélectionné.**

## RÉGLAGE DU CIRCUIT V

Le CIRCUIT V permet aux parents d'éviter que leurs enfants ne regardent des programmes télévisés qui ne leur sont pas destinés.

Le CIRCUIT V lit les classements pour la programmation (à l'exception des nouvelles et des programmes de sports, de films non montés sur des canaux de câbles à redevances et des signaux du système d'émissions d'urgence), et refuse alors l'entrée pour une programmation si le classement du programme répond aux limitations que vous choisissez. Dans ce cas, "ÉMISSION PROTÉGÉE par ..." apparaît sur l'écran du téléviseur.

Pour bloquer les classements, suivez les étapes ci-dessous.

- La programmation peut être classée par l'Association des Films des Etats-Unis (MPAA) ou selon les Règles Directrices Parentales sur la Télévision. De manière à verrouiller n'importe quelle programmation inappropriée, réglez vos limitations aux endroits COTE MPAA et COTE TV.

### RÉGLAGE COTE TV

Assurez-vous de faire ce qui suit...

- Le téléviseur/magnétoscope doit être mis en circuit.

#### 1 Sélectionnez "RÉGLAGE CIRCUIT V"

Pressez la commande MENU de la télécommande.

Pressez la commande de lecture (PLAY/▲) ou d'arrêt (STOP/▼) pour pointer sur "RÉGLAGE CIRCUIT V".

Puis, pressez la commande d'avance rapide (F.FWD/▶).

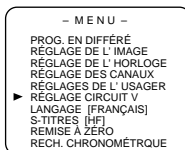

#### 2 Sélectionnez "COTE TV"

Pressez la commande de lecture (PLAY/▲) ou d'arrêt (STOP/▼) pour pointer sur "COTE TV".

Puis, pressez la commande d'avance rapide (F.FWD/▶).

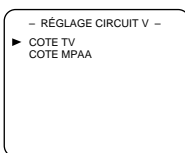

#### 3 Sélectionnez l'article que vous désirez

Pressez la commande de lecture (PLAY/▲) ou d'arrêt (STOP/▼) pour pointer sur l'article que vous désirez.

Puis, pressez la commande d'avance rapide (F.FWD/▶) pour sélectionner [BARRÉ] ou [VISION].

- Lorsque vous choisissez la catégorie de classement et que vous la tournez sur [BARRÉ], le classement le plus élevé tournera automatiquement sur [BARRÉ]. De même, le classement le plus bas tournera automatiquement sur [VISION].

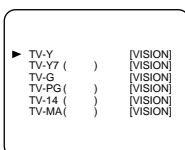

- Lorsque vous tournez "TV-Y" sur [VISION], tous les classements tourneront automatiquement sur [VISION].

Sélection	Explications sur la catégorie de classement
TV-Y	Approprié pour tous les enfants
TV-Y7	Approprié pour les enfants de 7 ans et plus
TV-G	Pour tout le monde
TV-PG	Gouverne parentale conseillée
TV-14	Ne convient pas pour les enfants au-dessous de 14 ans
TV-MA	Seulement pour les adultes

Lorsque vous sélectionnez TV-Y7, TV-PG, TV-14 ou TV-MA et que vous pressez la commande d'avance rapide (F.FWD/▶), les sous-classements apparaîtront sur l'écran du téléviseur.

Si vous sélectionnez une des catégorie de classement (exemple: TV-PG) et que vous la tournez sur [BARRÉ] ou [VISION], les sous-classements (exemple: V pour violence) tourneront automatiquement sur [BARRÉ] ou [VISION].

Vous pouvez régler individuellement les sous-classements sur [BARRÉ] ou [VISION] lorsque la catégorie de classement est réglée sur [BARRÉ].

Pour régler individuellement les sous-classements, suivez les étapes ci-dessous.

- Lorsque vous choisissez [TV-Y7]:

Pressez la commande d'arrêt (STOP/▼) ou de lecture (PLAY/▲) pour sélectionner "FV" (violence fantastique).

Puis, pressez la commande d'avance rapide (F.FWD/▶) pour sélectionner [BARRÉ] ou [VISION].

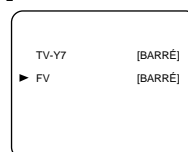

- Lorsque vous choisissez [TV-PG], [TV-14] ou [TV-MA]:

Pressez la commande d'arrêt (STOP/▼) ou de lecture (PLAY/▲) pour sélectionner "D" (dialogue suggestif), "L" (langage brutal), "S" (situation sexuelle) ou "V" (violence).

Puis, pressez la commande d'avance rapide (F.FWD/▶) pour sélectionner [BARRÉ] ou [VISION].

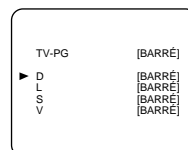

**Remarque:** Lorsque vous sélectionnez [TV-MA], "D" n'apparaîtra pas sur l'écran du téléviseur.

- Les sous-classements qui sont réglés sur [BARRÉ] apparaîtront à côté de la catégorie de classement sur le menu COTE TV.

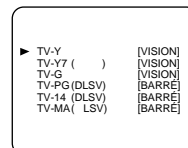

#### 4 Quittez le mode du réglage circuit V.

Pressez la commande MENU de la télécommande pour revenir au mode original.

## RÉGLAGE COTE MPAA

Assurez-vous de faire ce qui suit...

- Le téléviseur/magnétoscope doit être mis en circuit.

### 1 Sélectionnez "RÉGLAGE CIRCUIT V".

Pressez la commande MENU de la télécommande.

Pressez la commande de lecture (PLAY/▲) ou d'arrêt (STOP/▼) pour pointer sur "RÉGLAGE CIRCUIT V".

```
- MENU -  
PROG. EN DIFFÉRÉ  
RÉGLAGE DE L' IMAGE  
RÉGLAGE DE L' HORLOGE  
RÉGLAGE DES CANAUX  
RÉGLAGES DE L' USAGER  
▶ RÉGLAGE CIRCUIT V  
LANGAGE (FRANÇAIS)  
S-TITRES (HF)  
REMISE À ZÉRO  
RECH. CHRONOMÉTRIQUE
```

Puis, pressez la commande d'avance rapide (F.FWD/▶).

### 2 Sélectionnez "COTE MPAA".

Pressez la commande de lecture (PLAY/▲) ou d'arrêt (STOP/▼) pour pointer sur "COTE MPAA".

Puis, pressez la commande d'avance rapide (F.FWD/▶).

```
- RÉGLAGE CIRCUIT V -  
COTE TV  
▶ COTE MPAA
```

### 3 Sélectionnez l'article que vous désirez

Pressez la commande de lecture (PLAY/▲) ou d'arrêt (STOP/▼) pour pointer sur l'article que vous désirez.

Puis, pressez la commande d'avance rapide (F.FWD/▶) pour sélectionner [BARRÉ] ou [VISION].

```
G [VISION]  
PG [VISION]  
PG-13 [VISION]  
▶ R [BARRÉ]  
NC-17 [BARRÉ]  
X [BARRÉ]
```

Sélection	Explications sur la catégorie de classement
G	Pour tout le monde
PG	Gouverne parentale conseillée
PG-13	Ne convient pas pour les enfants au-dessous de 13 ans
R	Limité; au-dessous de 17 ans, nécessite la présence des parents ou d'un adulte
NC-17	Interdit aux enfants au-dessous de 17 ans
X	Seulement pour les adultes

- Lorsque vous choisissez la catégorie de classement et que vous la tournez sur [BARRÉ], le classement le plus élevé tournera automatiquement sur [BARRÉ]. De même, le classement le plus bas tournera automatiquement sur [VISION].
- Lorsque vous tournez "G" sur [VISION], tous les classements tourneront automatiquement sur [VISION].

### 4 Quittez le mode du réglage circuit V.

Pressez la commande MENU de la télécommande pour revenir au mode original.

# LECTURE

## LECTURE NORMALE

- Le téléviseur/magnétoscope doit être mis en circuit pour effectuer cette opération.

### 1 Introduisez une vidéocassette contenant déjà un enregistrement

Si la languette de protection de la vidéocassette a été brisée, le téléviseur/magnétoscope entamera automatiquement la lecture de la bande.

### 2 Entamez la lecture

Pressez la commande de lecture (PLAY) afin d'entamer la lecture de la bande.

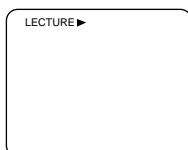

### 3 Interrompez la lecture

Pressez la commande d'arrêt (STOP) lorsque vous désirez cesser la lecture de la vidéocassette.



## ALIGNEMENT

- L'alignement est effectué de façon automatique par l'appareil (alignement numérique DTR) lorsque le téléviseur/magnétoscope est en mode de lecture.
- Toutefois, lorsque vous visionnez une bande contenant un enregistrement qui n'a pas été effectué avec votre propre téléviseur/magnétoscope, des lignes parasites (blanches et noires) pourraient apparaître sur l'image. Si cela se produit, ajustez la commande d'alignement en pressant les commandes des canaux (CH ▲ / ▼) se trouvant sur le téléviseur/magnétoscope jusqu'à ce que les lignes disparaissent. Réactivez la fonction de dépistage numérique (DTR) en arrêtant le défilement de la bande un moment, puis pressez la commande de lecture (PLAY) à nouveau.

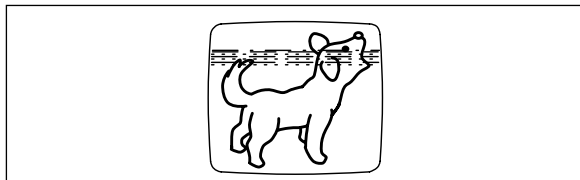

## RECHERCHE VISUELLE

Cette fonction est très utile pour chercher ou sauter une portion spécifique de la bande. Il n'y a pas de son dans ce mode.

- 1) Effectuez une recherche visuelle très rapide en pressant la commande d'avance rapide (F.FWD) ou de rembobinage (REW) lorsque l'appareil est en mode lecture (vitesses de défilement SP, LP ou SLP). Relâchez la touche.

- 2) Pressez-la à nouveau pendant une seconde. Vous activerez ainsi la recherche visuelle très rapide (vitesses de défilement LP ou SLP seulement).

**REMARQUE :** La recherche visuelle effectuée sur des bandes enregistrées à vitesse SP ou LP peuvent présenter des lignes parasites à l'écran, l'image pourrait même perdre ses couleurs. Ceci est normale.

- 3) Pressez la commande de lecture (PLAY) lorsque vous désirez reprendre le visionnement à une vitesse normale.

## ARRÊT SUR IMAGE

Vous pouvez fixer une image précise à l'écran lors du visionnement d'une bande (mode d'arrêt sur image).

Pressez la commande de pause/arrêt sur image (PAUSE/STILL) lors de la lecture et l'image se fixera à l'écran. Pressez la commande de lecture (PLAY) à nouveau afin de reprendre la lecture.

**REMARQUES :**

- Il devrait normalement y avoir des lignes ou points de couleur noir ou blanc à l'écran lorsque vous effectuez un arrêt sur image. Ceci est normale. Si l'enregistrement sur bande a été réalisé à vitesse SP ou LP, vous obtiendrez, en plus de ces lignes parasites, une image en noir et blanc lorsque vous tenterez de fixer une séquence à l'écran.

**Ceci ne représente pas un mauvais fonctionnement de l'appareil mais le résultat d'une technologie vous procurant un téléviseur/magnétoscope muni de deux têtes vidéo.**

- Le téléviseur/magnétoscope passera automatiquement au mode d'arrêt s'il est laissé en mode de pause/arrêt sur image pendant plus de cinq (5) minutes.

## RÉDUCTION DES PARASITES (en mode d'arrêt sur image)

Cette fonction vous permet de déplacer ou de réduire les lignes parasites apparaissant à l'écran lors d'un arrêt sur image.

Pressez la commande de pause/arrêt sur image (PAUSE/STILL) à plusieurs reprises afin que les lignes se déplacent à l'écran et que vous puissiez voir l'image en son entier sans aucun parasite.

**REMARQUE :** Cette fonction peut être utilisée uniquement avec des enregistrements effectués à vitesse SLP. Si vous tentez de réduire les parasites dans l'image obtenu à partir d'un enregistrement effectué à vitesse SP ou LP, l'écran pourrait perdre ses couleurs en plus des lignes parasites qui y apparaîtront. Ceci est normale.

## COMMANDE DE STABILITÉ VERTICALE

Cette commande sert exclusivement à faire cesser le déplacement vertical de l'image seulement lorsque le téléviseur/magnétoscope se trouve en mode d'arrêt sur image. Pour le faire, pressez les touches des canaux (CH ▲ / ▼).

## REMARQUE :

Si vous notez la présence de lignes parasites à l'écran, déplacez-les ou réduisez leur nombre en suivant les directives données à la section précédente (RÉDUCTION DES PARASITES).

## MODES DE LECTURE

- Vous devez presser l'interrupteur d'alimentation (POWER) afin de mettre le téléviseur/magnétoscope en circuit pour pouvoir utiliser les fonctions décrites ci-dessous.
- Insérez une vidéocassette contenant déjà un enregistrement dans l'appareil.
- Avant de procéder au visionnement, suivez les directives ci-dessous.

## VISIONNEMENT DE VIDÉOCASSETTES DE LOCATION

Cette fonction vous permet d'obtenir une meilleure qualité d'image lorsque le téléviseur/magnétoscope effectue la lecture de vidéocassettes dont la bande est usée telles les vidéocassettes de location.

### 1 Sélection de la fonction RÉGLAGES DE L'USAGER

Appuyez sur la touche MENU de la télécommande pour revenir au mode TV.

Sélectionnez le paramètre RÉGLAGES DE L'USAGER en pressant plusieurs fois la commande de lecture (PLAY/▲) ou d'arrêt (STOP/▼) jusqu'à ce que la flèche pointe les mots RÉGLAGES DE L'USAGER à l'écran. Puis pressez la commande d'avance rapide (F.FWD/▶).



### 2 Sélection du mode de lecture de vidéocassettes de location

Pressez d'abord la commande de lecture (PLAY/▲) ou d'arrêt (STOP/▼) plusieurs fois afin que la flèche pointe le mot LOCATION à l'écran. Puis activez le mode de lecture de vidéocassettes de location (RENTAL MODE) en pressant les commandes d'avance rapide (F.FWD/▶) ou de rembobinage (REW/◀) jusqu'à ce que le mot [EF (En Fonction)] apparaisse à l'écran à côté du mot LOCATION.

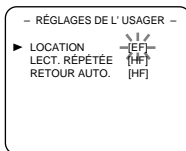

### 3 Fin de la sélection du mode de lecture de vidéocassettes de location

Appuyez sur la touche MENU de la télécommande pour revenir au mode TV.

### 4 Début de la lecture

Pressez la commande de lecture (PLAY) afin d'entamer la lecture, en mode de lecture de vidéocassettes de location. Les mots LECT. LOCATION (apparaîtront brièvement à l'écran.

- Une fois que l'appareil est en mode de lecture de vidéocassettes de location, il conserve ce mode de lecture même après que vous ayez éteint le téléviseur/magnétoscope.

## ANNULATION DU MODE DE LECTURE DE VIDÉOCASSETTES DE LOCATION

Répétez les directives données à l'étape 1 puis à l'étape 2, sélectionnez [HF (Hors Fonction)] en utilisant la touche F.FWD/▶ (avance rapide) ou REW/◀ (rembobinage) sur la télécommande. Appuyez sur la touche MENU de la télécommande pour revenir au mode TV.

**Si une interruption de l'alimentation électrique de l'appareil survient (panne ou débranchement), ce dernier conservera en mémoire la sélection du mode de lecture de vidéocassettes de location.**

## RÉPÉTITION AUTOMATIQUE DE LA LECTURE

Ce combiné téléviseur/magnétoscope est muni d'une fonction de répétition automatique de la lecture qui vous permet de répéter le visionnement d'une vidéocassette indéfiniment sans devoir presser la commande de lecture (PLAY) à chaque fois. Il y a deux modes de répétition de lecture :

**RÉPÉTITION TOUTE LA BANDE :** l'appareil répète la lecture de la vidéocassette au complet.

### RÉPÉTITION PORTIONS ENREGISTRÉES :

l'appareil répète la lecture uniquement des portions de la bande sur lesquelles un enregistrement a été effectué et saute toutes les portions de 10 secondes sans enregistrement.

### 1 Sélection de la fonction RÉGLAGES DE L'USAGER

Pressez la commande MENU de la télécommande.

Sélectionnez le paramètre RÉGLAGES DE L'USAGER en pressant plusieurs fois la commande de lecture (PLAY/▲) ou d'arrêt (STOP/▼) jusqu'à ce que la flèche pointe les mots RÉGLAGES DE L'USAGER à l'écran. Puis pressez la commande d'avance rapide (F.FWD/▶).



### 2 Sélection du mode de répétition approprié

Pressez plusieurs fois la commande de lecture (PLAY/▲) ou d'arrêt (STOP/▼) jusqu'à ce que la flèche

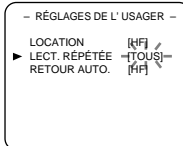

pointe les mots LECT. RÉPÉTÉE à l'écran. Puis activez le mode de répétition de lecture de votre choix (toute la bande ou portions enregistrées seulement) en pressant les commandes d'avance rapide (F.FWD/▶) ou de rebobinage (REW/◀) pour faire apparaître les mots [TOUS](toute la bande) ou [VIERGE] (seulement les portions enregistrées) à côté des mots LECT. RÉPÉTÉE à l'écran.

### 3 Fin de la sélection du mode de répétition

Appuyez sur la touche MENU de la télécommande pour revenir au mode TV.

### 4 Début de la répétition de lecture

Pressez la commande de lecture (PLAY) afin d'entamer la lecture, en mode de répétition automatique. Les mots LECT. RÉPÉTÉE apparaîtront brièvement à l'écran.

- Une fois que vous avez sélectionné la fonction de répétition de lecture, l'appareil conserve cette commande même après qu'il ait été mis hors circuit.

- Si le mode de lecture de vidéocassettes de location (RENTAL) a été mis en fonction [EF (En Fonction)], il aura priorité et les mots LECT. LOCATION apparaîtront à l'écran pour le confirmer.

## ANNULATION DE LA FONCTION DE RÉPÉTITION DE LECTURE

Répétez les directives données à l'étape 1 puis à l'étape 2, sélectionnez [HF (Hors Fonction)] en utilisant la commande F.FWD/▶ (avance rapide) ou REW/◀ (rebobinage) sur la télécommande.

Appuyez sur la touche MENU de la télécommande pour revenir au mode TV.

**Si une interruption de l'alimentation électrique de l'appareil survient (panne ou débranchement), ce dernier conservera en mémoire le mode de répétition de lecture sélectionné.**

## RECHERCHE

- Vous devez presser l'interrupteur d'alimentation (POWER) afin de mettre le téléviseur/magnétoscope en circuit pour pouvoir utiliser les fonctions décrites ci-dessous.
- Insérez une vidéocassette dans l'appareil.

### RETOUR À LA POSITION ZÉRO (00)

Cette fonction permet de rechercher facilement le début de l'endroit que vous désirez visualiser en rebobinage la bande ou en la faisant avancer rapidement.

#### REMARQUE:

Le retour sur zéro **NE FONCTIONNERA PAS** sur une bande vierge ou la portion vierge d'une bande.

### 1 Arrêt du défilement de la bande au point désiré

Faites avancer ou rebobiner la bande pour atteindre le point précis sur celle-ci où vous souhaitez revenir plus tard.

### 2 Remise à zéro du compteur de bande

Pressez plusieurs fois la commande de remise à zéro du compteur de bande (COUNTER RESET) afin de remettre le compteur à la position 0 : 00 : 00.

### 3 Enregistrement ou lecture

Pressez la commande d'enregistrement (RECORD) ou de lecture (PLAY) afin d'entamer l'opération de votre choix. Pressez la commande d'arrêt (STOP) pour cesser l'enregistrement ou la lecture.

### 4 Retour à la position zéro

Pressez la commande MENU de la télécommande. Sélectionnez le paramètre REMISE À ZÉRO en pressant plusieurs fois la commande de lecture (PLAY/▲)



ou (STOP/▼) jusqu'à ce que la flèche pointe les mots REMISE À ZÉRO à l'écran.

Puis pressez la commande d'avance rapide (F.FWD/▶).

Le compteur de bande apparaîtra à l'écran du téléviseur. Le téléviseur/magnétoscope rebobinera automatiquement la bande jusqu'au point 0 : 00 : 00.

### RECHERCHE SELON LA DURÉE

La fonction de positionnement sur la bande selon la durée de visionnement vous permet d'avancer rapidement à une portion spécifique de la bande en indiquant la durée exacte de défilement qui doit être "sautée".

#### REMARQUES :

- La durée maximale de visionnement pouvant être "sautée" est de 9 heures et 50 minutes, divisée en portions de 10 minutes.
- Cette fonction ne peut être utilisée en mode d'enregistrement.
- Cette fonction ne peut être utilisée s'il n'y a pas de vidéocassette dans l'appareil.

*Voici un exemple :* Vous désirez regarder un enregistrement situé à 2 heures 50 minutes du début de la bande.

### 1 Insérez une vidéocassette dans l'appareil.

### 2 Sélectionnez le mode RECH. CHRONOMÉTRIQUE

Pressez plusieurs fois la commande de recherche selon la durée (TIME SEARCH). Chaque pression ajoute 10 minutes à la durée de visionnement de bande "à sauter".

*OU*



Pressez la commande MENU de la télécommande. Pressez plusieurs fois la commande de lecture (PLAY/▲) ou d'arrêt (STOP/▼) jusqu'à ce que la flèche pointe les mots RECH. CHRONOMÉTRIQUE.



Puis pressez la commande d'avance rapide (F.FWD/▶).

### 3 Programmez la durée de visionnement correspondant à la portion de la bande où

l'appareil doit se positionner. Pressez la commande de lecture (PLAY/▲) ou d'arrêt (STOP/▼) plusieurs fois jusqu'à ce que la durée appropriée (dans cet exemple, il s'agit de 2h50 minutes) apparaisse à l'écran du téléviseur/magnétoscope. Pour cesser le mode de recherche sur la bande selon la durée de visionnement à ce stade-ci, pressez la commande MENU de la télécommande.



### 4 Activez le positionnement sur la bande selon la durée de visionnement

Pressez la commande d'avance rapide (F.FWD/▶) ou de rembobinage (REW/◀).

Le téléviseur/magnétoscope ira se positionner au point spécifique que vous avez identifié. La durée de visionnement "sautée" indiquée à l'écran diminue à mesure que l'appareil s'approche du point désiré. Lorsque la durée de visionnement est écoulée (0 :00), l'appareil entame automatiquement la lecture de la bande à partir du point où il se trouve.

### POUR CESSER LE MODE DE RECHERCHE SUR LA BANDE SELON LA DURÉE DE VISIONNEMENT À CE STADE-CI.

Pressez la commande d'arrêt/éjection (STOP/EJECT) sur le téléviseur/magnétoscope ou sur la télécommande. Cela effacera la durée de visionnement programmée en mémoire.

## ENREGISTREMENT

- Vous devez presser l'interrupteur d'alimentation (POWER) afin de mettre le téléviseur/magnétoscope en circuit pour effectuer les opérations suivantes.
- Introduisez dans le téléviseur/magnétoscope une vidéocassette dont la languette de protection est toujours en place. Au besoin, faites avancer la bande ou rembobinez-la afin de positionner l'appareil au point précis sur la bande où vous désirez que l'enregistrement débute.

**REMARQUE :** Cet appareil ne vous permettra pas d'effectuer un enregistrement à partir d'un certain canal tout en visionnant un autre.

### ENREGISTREMENT NORMALE

Vous devez visionner l'émission télévisée que vous enregistrez, vous ne pouvez en regarder une autre.

#### 1 Sélection du canal à partir duquel l'enregistrement sera effectué

Sélectionnez le canal diffusant l'émission que vous souhaitez enregistrer en pressant les touches numériques de la télécommande ou les commandes des canaux (CH ▲ / ▼).

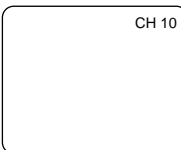

**Remarque :** Si le téléviseur/magnétoscope est directement raccordé à un convertisseur du câble ou une antenne parabolique, il doit syntoniser le même canal que le sélecteur CH3/CH4 du convertisseur (soit le canal 3 ou 4), la sélection du canal à partir duquel on effectue l'enregistrement doit ensuite être effectuée à partir du convertisseur lui-même.

#### 2 Sélection de la vitesse de défilement de la bande

Sélectionnez la vitesse de défilement qui convient (SP, SLP) en pressant la commande de vitesse de défilement (SPEED).

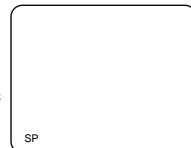

#### 3 Début de l'enregistrement

Entamez l'enregistrement en pressant la commande d'enregistrement (RECORD). Le voyant d'enregistrement (REC) apparaîtra momentanément à l'écran pour confirmer que l'opération est en cours.

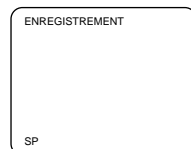

#### 4 Fin de l'enregistrement

Cessez l'enregistrement en pressant la commande d'arrêt (STOP) une fois que vous avez terminé.

### INTERRUPTION MOMENTANÉE DE L'ENREGISTREMENT

Pressez la commande de pause/arrêt sur image (PAUSE/STILL) lorsque vous désirez interrompre momentanément l'enregistrement afin d'éviter d'enregistrer du matériel indésirable. Pressez à nouveau la commande de pause/arrêt sur image (PAUSE/STILL) ou la commande d'enregistrement (RECORD) afin de poursuivre l'enregistrement.

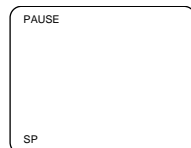

## REMARQUES :

- Afin de protéger le ruban de la vidéocassette, le téléviseur/magnétoscope ne reste pas en mode de pause pendant plus de 5 minutes. Lorsque ces 5 minutes se sont écoulées, l'appareil reprend l'enregistrement afin d'éviter que ruban soit abîmé.
- Si le mode d'affichage de sous-titres est activé S-TITRES [EF], l'affichage apparaîtra à l'écran pendant 5 secondes puis disparaîtra.

## ENREGISTREMENT EXPRESS À UNE SEULE TOUCHE (OTR)

- Cette fonction vous permet de programmer la durée d'un enregistrement d'une simple pression de la commande d'enregistrement express à une seule touche (REC/OTR) se trouvant sur le téléviseur/magnétoscope.
- Vous devez presser l'interrupteur d'alimentation (POWER) afin de mettre le téléviseur/magnétoscope en circuit pour effectuer les opérations suivantes.
  - Introduisez dans le téléviseur/magnétoscope une vidéocassette dont la languette de protection est toujours en place. Au besoin, faites avancer la bande ou rembobinez-la afin de positionner l'appareil au point précis sur la bande où vous désirez que l'enregistrement débute.

## REMARQUES :

- Il est impossible de commander un enregistrement express (OTR) à partir de la télécommande. Utilisez les commandes situées sur le téléviseur/magnétoscope.
- Le téléviseur/magnétoscope entame l'enregistrement dès que la commande d'enregistrement express (REC/OTR) est pressée.
- Si vous pressez la commande d'enregistrement express (REC/OTR) à 18 reprises, le téléviseur/magnétoscope retournera au mode d'enregistrement régulier.
- Si vous désirez arrêter l'enregistrement express, pressez la commande d'arrêt (STOP) sur la télécommande ou sur le téléviseur/magnétoscope.
- Pendant l'enregistrement express, vous pouvez presser la commande d'affichage (DISPLAY) sur la télécommande afin que les lettres "ECS" et la durée d'enregistrement restant à faire apparaissent à l'écran du téléviseur. Cet affichage ne durera que quelques secondes.
- L'enregistrement cesse lorsque la minuterie atteint 0:00.
- A la vitesse de défilement SLP, la durée maximale d'enregistrement pour une cassette de type T-160 est de 8 heures, à condition que l'enregistrement ait commencé au début de la bande (ou 6 heures pour les cassettes de type T-120).
- Si le téléviseur/magnétoscope atteint la fin de la vidéocassette utilisée avant que l'enregistrement express soit terminé, il s'arrêtera automatiquement, éjectera la vidéocassette et se mettra hors circuit de lui-même.

### 1 Sélectionnez le canal diffusant l'émission que vous désirez enregistrer

Pressez les touches numériques sur la télécommande ou utilisez les touches des canaux (CH ▲ / ▼).

**Remarque :** Si le téléviseur/magnétoscope est

directement raccordé à un convertisseur du câble ou de l'antenne parabolique, il doit syntoniser le même canal que le sélecteur CH3/CH4 du convertisseur (soit le canal 3 ou 4), la sélection du canal à partir duquel on effectue l'enregistrement doit ensuite être effectuée à partir du convertisseur lui-même.

### 2 Sélectionnez la vitesse de défilement de la bande.

Appuyez sur la commande de vitesse de défilement (SPEED) pour choisir la vitesse de défilement souhaitée: SP (vitesse normale)/SLP (super-longue durée).

### 3 Entamez l'enregistrement express

Pressez la commande d'enregistrement express (REC/OTR) le nombre de fois nécessaire. La durée de l'enregistrement sera déterminée par le nombre de fois que vous presserez la commande d'enregistrement express (REC/OTR).

Chaque pression sur la commande d'enregistrement express (REC/OTR) allonge la durée d'enregistrement de 30 minutes (jusqu'à un maximum de 8 heures ou la fin de la bande).

ECS (2:30)

SP

PRESSION(S)	AFFICHAGE	DURÉE D'ENREGISTREMENT
1 pression	(mode régulier d'enregistrement)	
2 pressions	0:30	30 minutes
3 pressions	1:00	60 minutes
↓	↓	↓
17 pressions	8:00	480 minutes

## COPIES DE VIDÉOCASSETTES (nécessite l'emploi d'un second magnétoscope ou d'un caméscope)

Cet appareil vous permet de copier des vidéocassettes afin de les échanger avec vos amis et les membres de votre famille.

**AVERTISSEMENT : le doublage des vidéocassettes dont le contenu est protégé par les droits d'auteurs est illégal en vertu de la loi sur les droits d'auteurs.**

Raccordez votre téléviseur/magnétoscope (effectuant l'enregistrement) et le magnétoscope source (effectuant la lecture) tel qu'illustré ci-dessous.

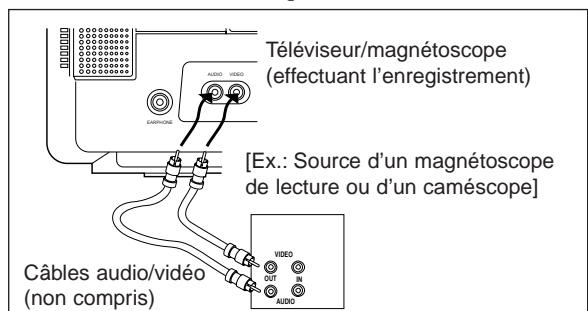

- 1) Introduisez une vidéocassette préenregistrée dans la source du magnétoscope de lecture ou du caméscope.
- 2) Insérez une vidéocassette vierge (ou une vidéocassette sur laquelle vous pouvez effectuer un second enregistrement) dans le téléviseur/magnétoscope (effectuant l'enregistrement).
- 3) Pressez la commande de vitesse de défilement (TAPE SPEED) sur le téléviseur/magnétoscope afin de sélectionner la vitesse désirée (SP/SLP).
- 4) Pressez les commandes des canaux (CH ▲ / ▼) à plusieurs reprises jusqu'à ce que l'abréviation "AUX" (pour composante auxiliaire) apparaisse à l'écran du téléviseur/magnétoscope.

- 5) Pressez la commande d'enregistrement (RECORD) du téléviseur/magnétoscope (effectuant l'enregistrement).
- 6) Commencez la lecture de la bande à partir de la source du magnétoscope de lecture ou du caméscope.

**REMARQUE :** Afin d'obtenir de meilleurs résultats lors du doublage, utilisez autant que possible les commandes situées sur le téléviseur/magnétoscope (et non celles sur les télécommandes). Il se peut que les télécommandes affectent le fonctionnement du magnétoscope de lecture, source du signal vidéo à doubler.

## FONCTIONNEMENT DE LA MINUTERIE

### ENREGISTREMENT PAR LA MINUTERIE

Vous pouvez programmer le téléviseur/magnétoscope pour qu'il entame et termine un enregistrement pendant votre absence. Vous pouvez programmer l'enregistrement de 8 émissions différentes diffusées une journée précise, quotidiennement ou de façon hebdomadaire sur une période d'un an.

*Dans l'exemple suivant, nous allons programmer la minuterie pour effectuer un enregistrement :*

DATE : 6 juillet 2001  
 HEURES : de 7 :30 PM à 8 :50 PM  
 CANAL : 61  
 VITESSE DE DÉFILEMENT : SP

#### Assurez-vous de faire ce qui suit...

- Si le téléviseur/magnétoscope est directement raccordé à un convertisseur du câble ou de l'antenne parabolique, vous ne pourrez effectuer l'enregistrement qu'à partir d'un seul et unique canal.
- De plus, le téléviseur/magnétoscope doit syntoniser le même canal que le sélecteur CH3/CH4 du convertisseur (soit le canal 3 ou 4) et la sélection du canal à partir duquel on effectue l'enregistrement doit ensuite être effectuée à partir du convertisseur lui-même.
- L'horloge doit être réglée correctement (heure et date) pour que vous puissiez programmer un enregistrement par la minuterie.
- Le téléviseur/magnétoscope doit être mis en circuit pour que vous puissiez programmer un enregistrement par la minuterie.
- Introduisez dans le téléviseur/magnétoscope une vidéocassette dont la languette de protection est toujours en place. Au besoin, faites avancer la bande ou rembobinez-la afin de positionner l'appareil au point précis sur la bande où vous désirez que l'enregistrement débute.
- Assurez-vous que le canal à partir duquel vous désirez effectuer un enregistrement par la minuterie soit bien bel et bien programmé dans la mémoire du syntonisateur du téléviseur/magnétoscope. (consultez la page 13 à ce sujet)

#### Évitez les chevauchements dans la programmation...

Dans certains cas, une programmation ne pourra être enregistrée s'il y a un chevauchement des programmations.

- Lorsque plusieurs programmations d'enregistrement par la minuterie se chevauchent, la programmation dont l'heure de déclenchement est la première dans l'ordre chronologique a la priorité.
- Lorsque la première programmation d'enregistrement par la minuterie est terminée et que plus d'une programmation se chevauchent, l'appareil sélectionne la programmation ayant le numéro d'identification le moins élevé.
- Si les programmations d'enregistrement en mémoire sont telles qu'illustrées ci-dessous, l'enregistrement sera effectué de la façon suivante (les zones grises correspondant aux enregistrements effectués).

Programmation 1 (10:00 AM à 11:00 AM)  
 Programmation 2 (9:00 AM à 10:00 AM)  
 Programmation 3 (9:30 AM à 12:00 PM)

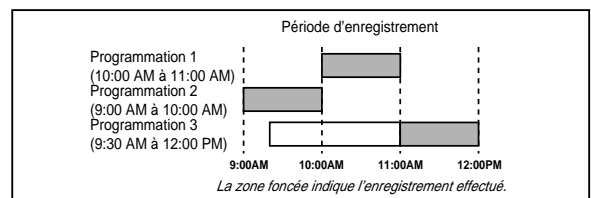

### 1 Sélectionnez le menu PROG. EN DIFFÉRÉ

Pressez la commande MENU de la télécommande.

Pressez la commande de lecture (PLAY/▲) à plusieurs reprises jusqu'à ce que la flèche pointe les mots PROG. EN DIFFÉRÉ à l'écran.

Puis pressez la commande d'avance rapide (F.FWD/▶).

- Si vous n'avez toujours mis l'horloge de l'appareil à l'heure, les mots RÉGLAGE MANUEL HORLOGE apparaîtront à l'écran. Dans ce cas, suivez les directives données aux étapes 3 à 8 de la page 15,16 du présent manuel afin de mettre l'horloge à l'heure. Vous pourrez ensuite programmer un enregistrement par minuterie.



## 2 Sélectionnez la position de la programmation désirée (1 à 8).

Appuyez sur la commande PLAY/▲ (lecture) ou STOP/▼ (arrêt) à plusieurs reprises jusqu'à ce que la flèche pointe la position de la programmation désirée.

Puis pressez la commande d'avance rapide (F.FWD/▶).

- PROG. EN DIFFÉRÉ -			
CH	DATE	DÉBUT	FIN
..	..	..	..
..	..	..	..
..	..	..	..
..	..	..	..
..	..	..	..
..	..	..	..
..	..	..	..
..	..	..	..
..	..	..	..
..	..	..	..

## 3 Sélectionnez le canal diffusant l'émission que vous désirez enregistrer

Pressez la commande de lecture (PLAY/▲) ou d'arrêt (STOP/▼) à plusieurs reprises jusqu'à ce que le numéro du canal diffusant l'émission que vous désirez enregistrer apparaisse à l'écran du téléviseur (par exemple ici, on sélectionne le canal 61).

Puis pressez la commande d'avance rapide (F.FWD/▶).

**Remarque :** Si le téléviseur/magnétoscope est directement raccordé à un convertisseur du câble ou à une antenne parabolique, il doit syntoniser le même canal que le sélecteur CH3/CH4 du convertisseur (soit le canal 3 ou 4), la sélection du canal à partir duquel on effectue l'enregistrement doit ensuite être effectuée à partir du convertisseur lui-même.

- PROG. EN DIFFÉRÉ -			
CH	DATE	DÉBUT	FIN
..	..	..	..
..	..	..	..
..	..	..	..
..	..	..	..
..	..	..	..
..	..	..	..
..	..	..	..
..	..	..	..
..	..	..	..
..	..	..	..

## 4 Sélectionnez le type d'enregistrement : unique, quotidien ou hebdomadaire

### Pour l'enregistrement unique :

Pressez la commande de lecture (PLAY/▲) plusieurs fois jusqu'à ce que la date désirée apparaisse à l'écran (par exemple ici, on sélectionne 7/06, soit le 6 juillet).

Puis pressez la commande d'avance rapide (F.FWD/▶).

**Pour l'enregistrement quotidien :** ce mode vous permet d'enregistrer une émission diffusée chaque jour, sur le même canal et à la même heure (par exemple: du lundi au dimanche).

Pressez la commande d'arrêt (STOP/▼) à plusieurs reprises jusqu'à ce que les mots TOUS JR(JOUR) apparaissent à l'écran.

Puis pressez la commande d'avance rapide (F.FWD/▶).

**Pour l'enregistrement hebdomadaire :** ce mode vous permet d'enregistrer une émission diffusée chaque semaine, sur le même canal et à la même heure (par exemple : tous les lundis).

Pressez la commande d'arrêt (STOP/▼) à plusieurs reprises jusqu'à ce que le mot TOUR et le jour (de la semaine) approprié apparaissent à l'écran.

Puis pressez la commande d'avance rapide (F.FWD/▶).

- PROG. EN DIFFÉRÉ -			
CH	DATE	DÉBUT	FIN
..	..	..	..
..	..	..	..
..	..	..	..
..	..	..	..
..	..	..	..
..	..	..	..
..	..	..	..
..	..	..	..
..	..	..	..
..	..	..	..

- PROG. EN DIFFÉRÉ -			
CH	DATE	DÉBUT	FIN
..	..	..	..
..	..	..	..
..	..	..	..
..	..	..	..
..	..	..	..
..	..	..	..
..	..	..	..
..	..	..	..
..	..	..	..
..	..	..	..

- PROG. EN DIFFÉRÉ -			
CH	DATE	DÉBUT	FIN
..	..	..	..
..	..	..	..
..	..	..	..
..	..	..	..
..	..	..	..
..	..	..	..
..	..	..	..
..	..	..	..
..	..	..	..
..	..	..	..

## 5 Sélectionnez l'heure à laquelle l'enregistrement doit débuter

Pressez la commande de lecture (PLAY/▲) ou d'arrêt (STOP/▼) à plusieurs reprises jusqu'à ce que l'heure à laquelle vous désirez que l'enregistrement débute apparaisse à l'écran du téléviseur (par exemple ici, on sélectionne 7 heures du soir = 7, PM).

Puis pressez la commande d'avance rapide (F.FWD/▶).

- PROG. EN DIFFÉRÉ -			
CH	DATE	DÉBUT	FIN
..	..	..	..
..	..	..	..
..	..	..	..
..	..	..	..
..	..	..	..
..	..	..	..
..	..	..	..
..	..	..	..
..	..	..	..
..	..	..	..

## 6 Sélectionnez les minutes dans l'heure à laquelle l'enregistrement doit débuter

Pressez la commande de lecture (PLAY/▲) ou d'arrêt (STOP/▼) à plusieurs reprises jusqu'à ce que le nombre de minutes correspondant à l'heure précise à laquelle vous désirez que l'enregistrement débute apparaisse à l'écran du téléviseur (par exemple ici, on sélectionne 30 minutes = 30).

Puis pressez la commande d'avance rapide (F.FWD/▶).

- PROG. EN DIFFÉRÉ -			
CH	DATE	DÉBUT	FIN
..	..	..	..
..	..	..	..
..	..	..	..
..	..	..	..
..	..	..	..
..	..	..	..
..	..	..	..
..	..	..	..
..	..	..	..
..	..	..	..

## 7 Sélectionnez l'heure à laquelle l'enregistrement doit se terminer

Pressez la commande de lecture (PLAY/▲) ou d'arrêt (STOP/▼) à plusieurs reprises jusqu'à ce que l'heure à laquelle vous désirez que l'enregistrement se termine apparaisse à l'écran du téléviseur (par exemple ici, on sélectionne 8 heures du soir = 8, PM).

Puis pressez la commande d'avance rapide (F.FWD/▶).

- PROG. EN DIFFÉRÉ -			
CH	DATE	DÉBUT	FIN
..	..	..	..
..	..	..	..
..	..	..	..
..	..	..	..
..	..	..	..
..	..	..	..
..	..	..	..
..	..	..	..
..	..	..	..
..	..	..	..

## 8 Sélectionnez les minutes dans l'heure à laquelle l'enregistrement doit se terminer

Pressez la commande de lecture (PLAY/▲) ou d'arrêt (STOP/▼) à plusieurs reprises jusqu'à ce que le nombre de minutes correspondant à l'heure précise à laquelle vous désirez que l'enregistrement se termine apparaisse à l'écran du téléviseur (par exemple ici, on sélectionne 50 minutes = 50). Puis pressez la commande d'avance rapide (F.FWD/▶).

- PROG. EN DIFFÉRÉ -			
CH	DATE	DÉBUT	FIN
..	..	..	..
..	..	..	..
..	..	..	..
..	..	..	..
..	..	..	..
..	..	..	..
..	..	..	..
..	..	..	..
..	..	..	..
..	..	..	..

## 9 Sélectionnez la vitesse de défilement de la bande lors de l'enregistrement

Pressez la commande de lecture (PLAY/▲) ou d'arrêt (STOP/▼) à plusieurs reprises jusqu'à ce que les lettres correspondant à la vitesse de défilement désirée apparaissent à l'écran du téléviseur (par exemple ici, on sélectionne la vitesse SP).

- PROG. EN DIFFÉRÉ -			
CH	DATE	DÉBUT	FIN
..	..	..	..
..	..	..	..
..	..	..	..
..	..	..	..
..	..	..	..
..	..	..	..
..	..	..	..
..	..	..	..
..	..	..	..
..	..	..	..

## 10 Quittez le mode de programmation

Appuyez sur la touche F.FWD/▶ (avance rapide) ou REW/◀ (rembobinage). La programmation est maintenant achevée.

- **Pour programmer un autre enregistrement par la minuterie, répétez les directives données aux étapes 2 à 10.**
- Appuyez sur la touche MENU de la télécommande pour revenir au mode initial.

## 11 Réglez la minuterie.

Pressez l'interrupteur d'alimentation (POWER). Le voyant d'enregistrement (REC) s'allumera.

- Vous devez mettre le téléviseur/magnétoscope hors circuit afin d'activer la fonction d'enregistrement par la minuterie.

Si vous n'éteignez pas l'appareil et continuez de visionner une émission télévisée, les mots MISE EN ATT. MINUTERIE se mettront à clignoter à l'écran du téléviseur deux minutes avant l'heure à laquelle l'enregistrement a été programmé pour débiter.

## EXTENSION DU PROGRAMME DE LA MINUTERIE

Pour commuter l'heure programmée de la fonction d'enregistrement par la minuterie.

- 1) Appuyez sur l'interrupteur d'alimentation POWER.
- 2) Répétez les directives données à l'étape 1 à la page 27.
- 3) Appuyez sur la commande d'enregistrement (REC) puis sélectionnez la programmation désirée en utilisant la commande de lecture (PLAY/▲) ou d'arrêt (STOP/▼).
- 4) Appuyez sur la commande d'enregistrement (REC) à nouveau.

Chaque pression supplémentaire fera avancer l'heure de démarrage/fin de l'enregistrement de 10 minutes. Lorsque l'enregistrement est déjà en cours, chaque pression supplémentaire fera avancer seulement l'heure de fin. Si vous désirez annuler pendant le réglage, appuyez sur la commande de pause/arrêt sur image de la télécommande. L'heure d'enregistrement retourne à l'heure initiale.

**REMARQUE:** Lorsque vous commutez l'horaire vers l'avant pendant l'enregistrement, la vitesse d'enregistrement sera automatiquement réglée sur le mode SLP (super-longue durée).

- 5) Appuyez sur la commande d'avance rapide (F.FWD/▶) ou de rebobinage (REW/◀) pour sortir du menu de réglage. Ensuite, appuyez sur la touche MENU de la télécommande pour revenir au mode initial.

## CHANGEMENT DE LA PROGRAMMATION D'ENREGISTREMENT PAR LA MINUTERIE

- **Pendant les étapes de la programmation d'un enregistrement par la minuterie,** pressez la commande de rebobinage (REW/◀) si vous désirez revenir sur une étape précédente de la démarche de programmation de l'appareil et programmez les paramètres numériques qui

conviennent en utilisant la commande de lecture (PLAY/▲) ou d'arrêt (STOP/▼).

- **Une fois que la programmation a été complétée :**
  - 1) Pressez l'interrupteur d'alimentation (POWER) du téléviseur/magnétoscope.
  - 2) Répétez les étapes 1 et 2 à la page 27.
  - 3) Pressez la commande d'avance rapide (F.FWD/▶) (ou de rebobinage (REW/◀)) afin de faire défiler tour à tour les paramètres de l'enregistrement par minuterie à l'écran du téléviseur/magnétoscope et effectuer les changements désirés en pressant la commande de lecture (PLAY/▲) ou d'arrêt (STOP/▼).
  - 4) Pressez l'interrupteur d'alimentation (POWER) du téléviseur/magnétoscope afin d'activer la fonction d'enregistrement par la minuterie.

## ANNULATION D'UNE PROGRAMMATION D'ENREGISTREMENT PAR LA MINUTERIE

- **Une fois la programmation terminée :**
  - 1) Pressez l'interrupteur d'alimentation (POWER) du téléviseur/magnétoscope.
  - 2) Répétez les étapes 1 et 2 à la page 27 et sélectionnez la programmation que vous souhaitez annuler.
  - 3) Pressez la commande d'annulation d'un enregistrement par la minuterie (T. PROG CLEAR).
  - 4) Appuyez sur la touche MENU de la télécommande pour revenir au mode TV.
- **Pendant que l'enregistrement par la minuterie est en cours :**
  - 1) Pressez l'interrupteur d'alimentation (POWER) du téléviseur/magnétoscope.
  - 2) Pressez la commande d'arrêt/éjection (STOP/EJECT) se trouvant sur le téléviseur/magnétoscope.

## VÉRIFICATION DE L'HEURE À LAQUELLE DOIT DÉBUTER ET SE TERMINER UN ENREGISTREMENT PAR LA MINUTERIE

- 1) Pressez l'interrupteur d'alimentation (POWER) pour éteindre le voyant d'enregistrement (REC).
- 2) Pressez la commande MENU de la télécommande.
- 3) Assurez-vous que la flèche pointe les mots PROG. EN DIFFÉRÉ à l'écran.
- 4) Pressez la commande d'avance rapide (F.FWD/▶) afin de faire défiler tour à tour les paramètres de l'enregistrement par minuterie à l'écran du téléviseur/magnétoscope.
- 5) Appuyez sur la touche MENU de la télécommande pour revenir au mode TV.

## CONSEILS AU SUJET DE L'ENREGISTREMENT PAR LA MINUTERIE

Veillez à ce que le canal diffusant l'émission à enregistrer soit correctement programmé dans la mémoire du syntonisateur du téléviseur/magnétoscope.

- Il n'est pas nécessaire de presser la commande d'enregistrement (RECORD) pour effectuer un enregistrement par la minuterie.
- Les enregistrements par la minuterie commencent automatiquement à l'heure pour laquelle ils ont été programmés pour débiter.
- Lorsque vous effectuez un enregistrement par la minuterie, vous ne pouvez pas utiliser les commandes de l'appareil, à moins d'annuler celui-ci en suivant les directives données à la section intitulée "Annulation d'une programmation par la minuterie" à la page précédente.
- La languette de protection contre les enregistrements accidentels doit être intacte (ou l'orifice doit être couvert de ruban).
- Une vidéocassette n'ayant pas de languette de protection sera automatiquement éjectée de l'appareil dès qu'il sera mis hors circuit.
- Si le téléviseur/magnétoscope atteint la fin de la bande de la vidéocassette utilisée avant la fin de l'enregistrement, il s'arrêtera automatiquement et la vidéocassette sera éjectée.

## RETOUR AUTOMATIQUE

Grâce à cette fonction, vous pourrez positionner l'appareil précisément au début de chaque enregistrement par la minuterie effectué sur la bande d'une vidéocassette.

### 1 Sélectionnez le menu approprié

Pressez la commande MENU de la télécommande.

Sélectionnez le paramètre RÉGLAGES DE

L'USAGER en pressant plusieurs

fois la commande de lecture

(PLAY/▲) ou d'arrêt (STOP/▼)

jusqu'à ce que la flèche pointe les

mots RÉGLAGES DE L'USAGER

à l'écran.

Puis pressez la commande d'avance

rapide (F.FWD/▶).



### 2 Activez la fonction de retour automatique au début de l'enregistrement par la minuterie

Pressez la commande de lecture (PLAY/▲) ou d'arrêt

(STOP/▼) plusieurs fois afin que la flèche pointe les

mots RETOUR AUTO. Puis

activez la fonction de retour

automatique au début de

l'enregistrement par la minuterie

(RETOUR AUTO.) en pressant la

commande d'avance rapide

(F.FWD/▶) ou de rembobinage (REW/◀) jusqu'à ce

que le mot [EF (En Fonction)] apparaisse à l'écran à

côté des mots RETOUR AUTO.

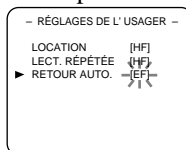

### 3 Le retour automatique au début des enregistrements par la minuterie commence

Une fois que tous les enregistrements par la minuterie programmés ont été effectués, le téléviseur/magnétoscope rebobinera la bande jusqu'au début des enregistrements.

#### REMARQUE :

- Si vous pressez l'interrupteur d'alimentation (POWER) pendant que l'appareil effectue le retour automatique, l'opération sera interrompue.

### 4 Regardez vos enregistrements

Pour visionner les enregistrements effectués, pressez la commande de lecture (PLAY).

## ANNULATION DE LA FONCTION DE RETOUR AUTOMATIQUE

Répétez les directives données aux étapes 1 et 2 puis, désactivez la fonction de retour automatique en pressant la commande d'avance rapide (F.FWD/▶) ou de rembobinage (REW/◀) jusqu'à ce que le mot [HF (Hors Fonction)] apparaisse à l'écran à côté des mots RETOUR AUTO.

**Si une interruption de l'alimentation électrique de l'appareil survient (panne ou débranchement), ce dernier conservera en mémoire la sélection de la fonction de retour automatique.**

## MISE EN CIRCUIT AUTOMATIQUE

Cette fonction vous permet de programmer à l'avance la mise en fonction automatique du téléviseur/magnétoscope sans que vous ayez à presser l'interrupteur d'alimentation.

#### REMARQUES :

- Vous devez utiliser la télécommande pour effectuer les opérations suivantes.
- L'horloge du téléviseur/magnétoscope doit être mis à l'heure pour que vous puissiez utiliser cette fonction.
- Si vous souhaitez utiliser le magnétoscope, il vous faudra mettre une vidéocassette dans l'appareil. Ainsi, la composante magnétoscope de votre téléviseur/magnétoscope se mettra automatiquement à faire la lecture de la vidéocassette à l'heure où vous aurez programmé la mise en circuit automatique de l'appareil.

### 1 Activez la fonction MINUTERIE RÉVEIL

Pressez la commande de mise en

circuit automatique/minuterie-

sommeil (WAKE UP/SLEEP) de la

télécommande une fois, et vérifiez

que les mots "EF/HF" sont

pointés.

Pressez la commande d'avance rapide (F.FWD/▶)

ou de rembobinage (REW/◀) jusqu'à ce que le mot

[EF] apparaisse à l'écran.

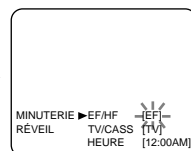

## 2 Sélectionnez la composante qui se mettra en marche ; le téléviseur (TV) ou le magnétoscope (CASS)

Pressez la commande de lecture (PLAY/▲) ou d'arrêt (STOP/▼) plusieurs fois jusqu'à ce que la flèche pointe sur les mots

TV/CASS. Pressez la commande d'avance rapide (F.FWD/▶) ou de rembobinage (REW/◀) afin de sélectionner la composante qui fonctionnera lorsque l'appareil se mettra en circuit automatiquement ; le téléviseur [TV] ou le magnétoscope [CASS].

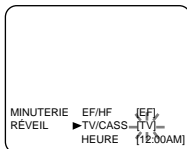

## 3 Programmez la durée de temps qui doit s'écouler avant la mise en circuit automatique de l'appareil

Pressez la commande de lecture (PLAY/▲) ou d'arrêt (STOP/▼) plusieurs fois jusqu'à ce que la flèche pointe le mot HEURE à l'écran.

Pressez la commande d'avance rapide (F.FWD/▶) ou de rembobinage (REW/◀) le nombre de fois correspondant à la durée de temps qui doit s'écouler avant que l'appareil ne se mette en marche apparaisse à l'écran.

Chaque pression de ces touches ajoute (ou enlève) dix minutes à durée programmée.

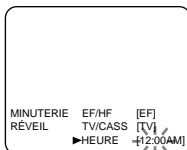

## 4 Quittez le mode de programmation de la mise en circuit automatique

Appuyez sur la touche MENU de la télécommande pour revenir au mode TV.

### ANNULATION DE LA FONCTION DE MISE EN CIRCUIT AUTOMATIQUE

Répétez les directives données à l'étape 1 et pressez la commande d'avance rapide (F.FWD/▶) ou de rembobinage (REW/◀) jusqu'à ce que le mot [HF (Hors Fonction)] apparaisse à l'écran.

## MINUTERIE-SOMMEIL

La minuterie-sommeil vous permet de programmer à l'avance l'heure à laquelle le téléviseur/magnétoscope se mettra hors circuit de lui-même sans que vous ayez à presser l'interrupteur d'alimentation (POWER).

### REMARQUE :

- Cette ne peut être utilisée lorsque l'appareil est en mode d'enregistrement.

## 1 Mettez la minuterie-sommeil en fonction

Pressez la commande de mise en circuit automatique/minuterie-sommeil (WAKE UP/SLEEP) située sur la télécommande jusqu'à ce que les mots MINUTERIE-SOMMEIL apparaissent à l'écran.

## 2 Programmez la durée de temps qui doit s'écouler avant la mise hors circuit automatique de l'appareil

Pressez la commande de lecture (PLAY/▲), la commande d'arrêt (STOP/▼), la commande d'avance rapide, (F.FWD/▶) ou la commande de rembobinage (REW/◀) jusqu'à ce que la durée de temps qui doit s'écouler avant que l'appareil s'éteigne de lui-même apparaisse à l'écran.

Chaque pression d'une de ces commandes augmente la durée de 30 minutes. La durée maximale pendant laquelle l'appareil peut fonctionner avant de s'éteindre de lui-même est de 120 minutes.

Pressez la commande MENU de la télécommande pour quitter le réglage de la minuterie-sommeil.

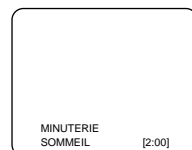

### ANNULATION DE LA FONCTION DE MISE HORS CIRCUIT AUTOMATIQUE

Pressez la commande de mise en circuit automatique/minuterie-sommeil (WAKE UP/SLEEP) située sur la télécommande jusqu'à ce que les mots MINUTERIE-SOMMEIL apparaissent à l'écran. Pour voir le temps restant de la minuterie-sommeil, pressez la commande de mise en circuit automatique/minuterie-sommeil (WAKE UP/SLEEP) deux fois, et pressez la commande MENU de la télécommande pour quitter le réglage de la minuterie-sommeil.

# ENTRETIEN

---

## *NETTOYAGE DU BOÎTIER EXTÉRIEUR*

- Essuyez le panneau frontal et les autres surfaces externes avec un tissu doux trempé dans de l'eau tiède et essorez- le bien.
- N'utilisez jamais de solvant ou de l'alcool. Ne vaporisez pas un insecticide liquide à proximité de l'appareil. De tels produits chimiques risquent d'endommager et de décolorer les surfaces exposées.

## *NETTOYAGE AUTOMATIQUE DES TÊTES*

- Pour une image claire et nette, les têtes vidéo sont automatiquement nettoyées lorsqu'une vidéocassette est introduite ou retirée.
- L'image visionnée risque d'être brouillée ou interrompue alors que la réception d'un programme télévisé est claire. La saleté accumulée sur les têtes vidéo après de longues périodes d'utilisation, ou l'utilisation de vidéocassettes de location ou usées peut provoquer ce problème. Si des images présentant des trainées horizontales ou un effet de chute de neige apparaissent pendant la lecture, les têtes vidéo de votre téléviseur/magnétoscope ont sans doute besoin d'être nettoyées.

1. Achetez un nettoyeur de têtes vidéo VHS de bonne qualité dans votre magasin Audio/Vidéo.
2. Si le nettoyeur de têtes vidéo ne résout pas le problème, appelez notre numéro d'assistance sans frais 1-800-287-4871 afin de localiser un Centre de réparation agréé.

### **REMARQUES:**

- N'oubliez pas de lire les instructions jointes au nettoyeur de têtes vidéo avant de l'utiliser.
- Ne nettoyez les têtes vidéo que lorsqu'un problème se présente.

## *RÉPARATION*

- Si votre appareil fonctionne mal, n'essayez pas de le réparer vous-même. L'appareil ne contient aucune pièce réparable par l'utilisateur. Mettez hors circuit, débranchez le cordon d'alimentation et appelez notre numéro d'assistance sans frais 1-800-287-4871 afin de localiser un Centre de réparation agréé.



## PROBLÈMES DE FONCTIONNEMENT

Si vous avez suivi les instructions contenues dans ce manuel et vous éprouvez toujours de la difficulté à faire fonctionner l'appareil, consultez la colonne intitulée "PROBLÈMES" puis la ligne correspondante dans la colonne intitulée "MESURES CORRECTIVES" afin de remédier au problème.

PROBLÈMES	MESURES CORRECTIVES
Pas d'alimentation.	<ul style="list-style-type: none"> <li>• Assurez-vous que le cordon d'alimentation CA soit sur une prise murale de courant alternatif conventionnelle.</li> <li>• Le téléviseur/magnétoscope doit être hors circuit.</li> </ul>
Pas d'image ni de reproduction sonore.	<ul style="list-style-type: none"> <li>• Assurez-vous que le cordon d'alimentation CA soit sur une prise murale de courant alternatif conventionnelle.</li> <li>• Vérifiez si l'antenne est correctement raccordée à l'appareil.</li> <li>• Les canaux doivent être programmés dans la mémoire du syntonisateur du téléviseur/magnétoscope.</li> </ul>
Pas d'image ou image de mauvaise qualité à l'écran du téléviseur/magnétoscope.	<ul style="list-style-type: none"> <li>• Ajustez l'orientation de l'antenne ou changez-la.</li> <li>• Ajustez les paramètres de l'image.</li> </ul>
Pas de reproduction sonore ou reproduction sonore de mauvaise qualité.	<ul style="list-style-type: none"> <li>• Réglez la commande de volume à partir de l'appareil ou de la télécommande.</li> <li>• Pressez la commande de suppression du son (MUTE) afin de réactiver la reproduction sonore.</li> </ul>
Impossible d'effectuer un enregistrement par minuterie.	<ul style="list-style-type: none"> <li>• Vérifiez si la programmation de l'enregistrement par la minuterie a été effectuée correctement.</li> <li>• L'appareil doit être hors circuit.</li> <li>• L'horloge du téléviseur/magnétoscope doit être correctement mise à l'heure.</li> </ul>
Impossible de mettre l'appareil en mode d'enregistrement.	<ul style="list-style-type: none"> <li>• La vidéocassette doit être munie d'une languette de protection, si celle-ci a été brisée, couvrez l'orifice sur la vidéocassette de ruban adhésif.</li> </ul>
Il y a des parasites dans l'image lors du visionnement.	<ul style="list-style-type: none"> <li>• Réglez la commande de dépistage en pressant les commandes des canaux (CH ▲ / ▼) situées sur le téléviseur/magnétoscope.</li> </ul>
Pas d'image, seulement la reproduction sonore lors de la lecture d'une vidéocassette.	<ul style="list-style-type: none"> <li>• Un nettoyage des têtes est peut-être nécessaire. Se référer à la section "NETTOYAGE AUTOMATIQUE DES TÊTES" à la page 32.</li> </ul>
La télécommande ne fonctionne pas.	<ul style="list-style-type: none"> <li>• Assurez-vous que le cordon d'alimentation CA soit sur une prise murale de courant alternatif conventionnelle.</li> <li>• Vérifiez les piles de la télécommande, elles sont peut-être trop faibles.</li> </ul>
On perd l'image ou les couleurs lorsqu'on tente de doubler une vidéocassette.	<ul style="list-style-type: none"> <li>• Vous ne pouvez pas copier une vidéocassette dont les droits sont réservés. Vous êtes en train de reproduire une vidéocassette présentant un programme de protection de copie.</li> </ul>

<b>PROBLÈMES AVEC LES SOUS-TITRES</b>	<b>CAUSES POSSIBLES</b>
Les sous-titres comportent des fautes d'orthographe.	• Il se peut que l'émission télévisée que vous regardez en direct soit diffusée avec des sous-titres qui contiennent des erreurs. Les émissions enregistrées ne devraient pas comporter des fautes d'orthographe étant donné le temps disponible pour vérifier et corriger les sous-titres.
Les sous-titres sont incomplets ou apparaissent en retard sur le dialogue.	• Il est normale que les sous-titres apparaissent avec quelques secondes de retard pour les émissions diffusées en direct. La plupart des compagnies oeuvrant dans ce domaine sont en mesure d'afficher 220 mots à la minute. Si le dialogue est plus rapide, des coupures sont effectuées dans la transmission du dialogue afin que ce dernier suive l'action à l'écran.
Les sous-titres sont parsemés de blocs blancs.	• De l'interférence causé par l'édifice où se trouve l'appareil, les réseaux électriques à proximité, les orages, etc. pourrait brouiller ou provoquer des coupures dans les sous-titres.
Selon l'horaire publié, l'émission que je regarde devrait être diffusée avec les sous-titres, et pourtant aucun n'apparaît au bas de l'écran.	• Il arrive souvent que les stations accélèrent le rythme de l'émission afin de laisser plus de temps pour la diffusion de publicité. Étant donné que le décodeur de sous-titres ne peut déchiffrer de l'information "accélérée", les sous-titres n'apparaissent pas au bas de l'écran.
La vidéocassette que je visionne contient des sous-titres, pourtant ceux-ci n'apparaissent pas au bas de l'écran lorsque je visionne la bande.	• Il s'agit peut-être d'une vidéocassette copiée illégalement, ou les signaux comportant les sous-titres ont peut-être été coupés lors de la copie légitime de la bande.
Il y a un carré noir à l'écran lorsque je syntonise certains canaux.	• L'appareil est en mode d'affichage de texte (TEXT). Utilisez la commande d'affichage (DISPLAY) afin de mettre la fonction d'affichage des sous-titres (S-TITRES) hors circuit [HF (Hors Fonction)].

## CORRESPONDANCES DES CANAUX DU CÂBLE

Si vous êtes abonné à un service de câblodistribution des stations de télévision, cet appareil vous permettra de recevoir 125 canaux. Les différentes compagnies de câblodistribution désignent souvent d'autres canaux avec des lettres ou des combinaisons lettre-numéro. Veuillez contacter votre câblodistributeur afin d'obtenir plus de renseignements à ce sujet. Le tableau suivant contient les correspondances de canaux les plus couramment utilisées.

Canaux du câble	5A	2	3	4	5	6	7	8	9	10	11	12	13	A	B
Affichage du téléviseur	1	2	3	4	5	6	7	8	9	10	11	12	13	14	15
Canaux du câble	C	D	E	F	G	H	I	J	K	L	M	N	O	P	Q
Affichage du téléviseur	16	17	18	19	20	21	22	23	24	25	26	27	28	29	30
Canaux du câble	R	S	T	U	V	W	W+1	W+2	W+3	W+4	W+5	W+6	W+7	W+8	W+9
Affichage du téléviseur	31	32	33	34	35	36	37	38	39	40	41	42	43	44	45
Canaux du câble	W+10	W+11	W+12	W+13	W+14	W+15	W+16	W+17	W+18	W+19	W+20	W+21	W+22	W+23	W+24
Affichage du téléviseur	46	47	48	49	50	51	52	53	54	55	56	57	58	59	60
Canaux du câble	W+25	W+26	W+27	W+28	W+29	W+30	W+31	W+32	W+33	W+34	W+35	W+36	W+37	W+38	W+39
Affichage du téléviseur	61	62	63	64	65	66	67	68	69	70	71	72	73	74	75
Canaux du câble	W+40	W+41	W+42	W+43	W+44	W+45	W+46	W+47	W+48	W+49	W+50	W+51	W+52	W+53	W+54
Affichage du téléviseur	76	77	78	79	80	81	82	83	84	85	86	87	88	89	90
Canaux du câble	W+55	W+56	W+57	W+58	A-5	A-4	A-3	A-2	A-1	W+59	W+60	W+61	W+62	W+63	W+64
Affichage du téléviseur	91	92	93	94	95	96	97	98	99	100	101	102	103	104	105
Canaux du câble	W+65	W+66	W+67	W+68	W+69	W+70	W+71	W+72	W+73	W+74	W+75	W+76	W+77	W+78	W+79
Affichage du téléviseur	106	107	108	109	110	111	112	113	114	115	116	117	118	119	120
Canaux du câble	W+80	W+81	W+82	W+83	W+84										
Affichage du téléviseur	121	122	123	124	125										

# FICHE TECHNIQUE

## RENSEIGNEMENTS GÉNÉRAUX

Tube image : 13 ou 19 pouces, canon à rayons alignés tube à parcours électronique dirigé à 90°

Système télévision : NTSC télévision standard

Décodeur de sous-titres : 15.119/FCC

Système d'enregistrement : rotatif à deux têtes

Largeur de la bande : 1/2 pouce (12,65 mm)

Vitesses de la bande :

SP	33,40 mm/sec.
LP	16,67 mm/sec.
SLP	11,12 mm/sec.

Syntonisation des canaux :

Bande télévision VHF basse :	2 à 6
Bande télévision VHF haute :	7 à 13
Bande télévision UHF:	14 à 69

Câblodistribution

Bande VHF :	5A
Bande moyenne :	A5 - A1, A - I
Super bande :	J - W
Hyper bande :	W + 1 - W + 84

Bornes:

Entrée d'antenne :	borne UHF/VHF 75 ohms, non-équilibrée
Entrée vidéo:	1 borne de type RCA
Entrée audio :	1 bornes de type RCA
Casque d'écoute :	borne monaurale de 1/8" de diamètre (3,5 mm)

## SPÉCIFICATIONS - ÉLECTRICITÉ

Niveau - sortie vidéo : 0,5 - 2,0Vp-p

Niveau - sortie audio : -15 décibels

Rapport signal /bruit - vidéo :	plus de 46 décibels
Rapport signal /bruit audio :	plus de 43 décibels

## AUTRES SPÉCIFICATIONS

[ 13 pouces ]

Source d'alimentation : courant alternatif 120 volts, 60 hertz

Consommation : 65 watts

Dimensions :

Hauteur	15-3/4" (400mm)
Largeur	15-3/16" (386mm)
Profondeur	14-13/16" (377mm)

Poids : 24,3 lb (11kg)

[ 19 pouces ]

Source d'alimentation : courant alternatif 120 volts, 60 hertz

Consommation : 90W

Dimensions :

Hauteur	19-5/8" (498mm)
Largeur	19-3/8" (492mm)
Profondeur	18-11/16" (474mm)

Poids : 44.1 lbs (20kg)

- **La conception et les spécifications de cet appareil peuvent être changées sans préavis ni obligation légale.**
- **S'il y a une différence entre les langues, l'anglais est décisif.**

## GARANTIE D'UN APPAREIL DE DIVERTISSEMENT SYLVANIA

Nous vous remercions d'avoir acheté un appareil de divertissement SYLVANIA. Votre nouvel appareil, comme tous ceux de notre production, se conforme à de normes de qualité. Dans des conditions normales d'usage, nous sommes certains qu'il vous donnera entière satisfaction pendant de nombreuses années. Cependant, en cas de problèmes, vous êtes protégé en vertu des clauses de cette garantie.

Les appareils de divertissement SYLVANIA sont garantis, à l'usage normal, contre tous défauts de matériaux et de fabrication pour les périodes spécifiées ci-dessous à condition que les dits appareils aient été installés et utilisés tel qu'expliqué dans le guide d'utilisation.

<b>COMBINAISON MAGNETOSCOPE / MONITEUR COULEUR</b>	
Pièces et main d'ouvres	1 an
<b>Pièces Spéciales :</b>	
Tube écran	3 an Pièces / 1 an Main d'ouvres
Têtes vidéo	6 mois Pièce / Main d'ouvres
Télécommande	90 jours Pièces / Main d'ouvres

L'obligation de SYLVANIA en vertu des clauses de cette garantie, est limitée à la réparation, y compris le remplacement des pièces et le coût de la main-d'oeuvre pertinente, ou, à notre discrétion, au remplacement de tout appareil de divertissement qui présente des défauts de fabrication pendant le période de garantie. Les pièces remplacées fournies en rapport avec cette garantie, sont couverts pour une période égale à la portion restante de la garantie de l'équipement original.

### OBLIGATIONS DU CLIENT

L'appareil est couvert par la garantie à partir de la date de l'achat initial au détail. En cas de service couverts par la garantie, le propriétaire de l'appareil doit présenter la facture originale, datée. Aucun service ne sera effectué sans présentation de la facture. Le propriétaire est seul responsable pour l'expédition ou le transport de l'appareil vers le centre de service et son retour.

### EXCLUSIONS DE LA GARANTIE

Cette garantie ne s'applique qu'aux appareils de divertissement SYLVANIA achetés et utilisés au Canada. Cette garantie ne s'applique ni à l'apparence ni aux accessoires comprenant mais n'étant pas limités aux pièces du boîtier, piles, câbles de raccord, vidéocassettes, peu importe la cause du dommage. En outre, cette garantie ne s'applique pas non plus aux nettoyage des têtes de vidéo/audio, galets presseurs, système d'entraînement de la bande dommages causés par ou survenus lors de la manipulation, le transport, le déballage, l'installation, les réglages effectués par le client et mentionnés dans le guide d'utilisation, les réparations ou le remplacement des pièces fournies par un service autre que le Centre de Service et de Réparations de SYLVANIA à tout mauvais fonctionnement ou toute panne causé par ou résultant de conditions environnementales anormales, des réparations inadéquates par un service non autorisé, un entretien incorrect, des réparations ou modifications effectuées par le client, les mauvais traitements ou un fonctionnement non approprié la négligence, un accident, un incendie, une inondation ou tout autre cas de force majeure, ou le branchement à un circuit à tension incorrecte. La garantie de cet appareil de divertissement ne s'applique qu'à l'acheteur au détail initial. Cette garantie est nulle en cas d'utilisation commerciale de l'appareil ou à des fins de location, ou si les numéros de série ont été modifiés, égratignés ou effacés.

SYLVANIA se réserve le droit de changer le concept, de faire des modifications ou des améliorations aux produits, sans avoir l'obligation d'effectuer les mêmes changements aux mêmes produits fabriqués auparavant. Ce qui précède remplace toute autre garantie explicite ou implicite et SYLVANIA n'assume responsabilité ni autorise quiconque d'accepter en son nom toute obligation ou responsabilité liée à la vente, à l'entretien ou aux réparations de ce produit. En aucunes circonstances, SYLVANIA et ses détaillants SYLVANIA ne seront responsables des dommages spéciaux ou indirects résultant de l'utilisation de ce produit ou de tout retard dans l'application de cette garantie attribuable à des causes indépendants de notre volonté.

En vertu de certaines lois provinciales ou fédérales, l'acheteur peut avoir d'autres droits spécifiques, et si certaines clauses de cette garantie sont interdites en vertu de ces lois, ces clauses seront nulles et non avenues, mais les autres clauses de cette garantie resteront en vigueur.

### COMMENT OBTENIR DU SERVICE OU DES RÉPARATIONS

En cas de besoin, vous pouvez obtenir tous les renseignements sur les services et réparations en vous adressant au marchand SYLVANIA qui vous a vendu cet appareil, ou en vous adressant directement à:

#### **SONIGEM SERVICE**

300 Alden Road  
Markham, Ontario  
L3R 4C1

TÉL.: (905) 940-5089 FAX: (905) 940-2303  
1-800-287-4871

## Free Manuals Download Website

<http://myh66.com>

<http://usermanuals.us>

<http://www.somanuals.com>

<http://www.4manuals.cc>

<http://www.manual-lib.com>

<http://www.404manual.com>

<http://www.luxmanual.com>

<http://aubethermostatmanual.com>

Golf course search by state

<http://golfingnear.com>

Email search by domain

<http://emailbydomain.com>

Auto manuals search

<http://auto.somanuals.com>

TV manuals search

<http://tv.somanuals.com>