

OWNER'S MANUAL

SYLVANIA

DVD PLAYER DVL100CB

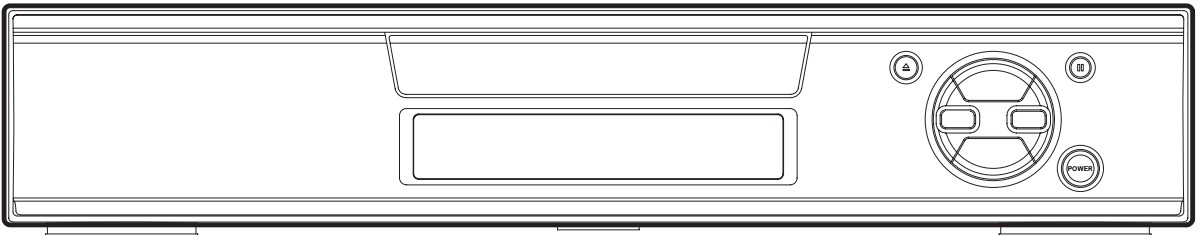

If you need additional assistance for set-up or operating
after reading owner's manual, please call
TOLL FREE : 1-800-287-4871

WARNING:

TO REDUCE THE RISK OF FIRE OR ELECTRIC SHOCK, DO NOT EXPOSE THIS APPLIANCE TO RAIN OR MOISTURE.

**CAUTION**

RISK OF ELECTRIC SHOCK
DO NOT OPEN

**CAUTION:**

TO REDUCE THE RISK OF ELECTRIC SHOCK, DO NOT REMOVE COVER (OR BACK). NO USER SERVICEABLE PARTS INSIDE. REFER SERVICING TO QUALIFIED SERVICE PERSONNEL.



The lightning flash with arrowhead symbol, within an equilateral triangle, is intended to alert the user to the presence of uninsulated "dangerous voltage" within the product's enclosure that may be of sufficient magnitude to constitute a risk of electric shock to persons.



The exclamation point within an equilateral triangle is intended to alert the user to the presence of important operating and maintenance (servicing) instructions in the literature accompanying the appliance.

LASER SAFETY

This unit employs a laser. Only a qualified service person should remove the cover or attempt to service this device, due to possible eye injury.

CAUTION: USE OF CONTROLS OR ADJUSTMENTS OR PERFORMANCE OF PROCEDURES OTHER THAN THOSE SPECIFIED HEREIN MAY RESULT IN HAZARDOUS RADIATION EXPOSURE.

CAUTION: VISIBLE AND INVISIBLE LASER RADIATION WHEN OPEN AND INTERLOCK DEFEATED. DO NOT STARE INTO BEAM.

LOCATION: INSIDE, NEAR THE DECK MECHANISM.

FCC WARNING- This equipment may generate or use radio frequency energy. Changes or modifications to this equipment may cause harmful interference unless the modifications are expressly approved in the instruction manual. The user could lose the authority to operate this equipment if an unauthorized change or modification is made.

RADIO-TV INTERFERENCE

This equipment has been tested and found to comply with the limits for a Class B digital device, pursuant to Part 15 of the FCC Rules. These limits are designed to provide reasonable protection against harmful interference in a residential installation. This equipment generates, uses, and can radiate radio frequency energy and, if not installed and used in accordance with the instructions, may cause harmful interference to radio communications. However, there is no guarantee that interference will not occur in a particular installation. If this equipment does cause harmful interference to radio or television reception, which can be determined by turning the equipment off and on, the user is encouraged to try to correct the interference by one or more of the following measures:

- 1) Reorient or relocate the receiving antenna.
- 2) Increase the separation between the equipment and receiver.
- 3) Connect the equipment into an outlet on a circuit different from that to which the receiver is connected.
- 4) Consult the dealer or an experienced radio/TV technician for help.

This Class B digital apparatus complies with Canadian ICES-003.

CAUTION: TO PREVENT ELECTRIC SHOCK, MATCH WIDE BLADE OF PLUG TO WIDE SLOT, FULLY INSERT.

IMPORTANT SAFEGUARDS

- 1) Read Instructions - All the safety and operating instructions should be read before the product is operated.
- 2) Retain Instructions - The safety and operating instructions should be retained for future reference.
- 3) Heed Warnings - All warnings on the product and in the operating instructions should be adhered to.
- 4) Follow Instructions - All operating and use instructions should be followed.
- 5) Cleaning - Unplug this product from the wall outlet before cleaning. Do not use liquid cleaners or aerosol cleaners. Use a damp cloth for cleaning.
- 6) Attachments - Do not use attachments not recommended by the product manufacturer as they may cause hazards.
- 7) Water and Moisture - Do not use this product near water - for example, near a bath tub, wash bowl, kitchen sink, or laundry tub; in a wet basement; or near a swimming pool; and the like.
- 8) Accessories - Do not place this product on an unstable cart, stand, tripod, bracket, or table. The product may fall, causing serious injury to a child or adult, and serious damage to the product. Use only with a cart, stand, tripod, bracket, or table recommended by the manufacturer, or sold with the product. Any mounting of the product should follow the manufacturer's instructions, and should use a mounting accessory recommended by the manufacturer.
- 9) A product and cart combination should be moved with care. Quick stops, excessive force, and uneven surfaces may cause the product and cart combination to overturn.
- 10) Ventilation - Slots and openings in the cabinet are provided for ventilation and to ensure reliable operation of the product and to protect it from overheating, and these openings must not be blocked or covered. The openings should never be blocked by placing the product on a bed, sofa, rug, or other similar surface. This product should not be placed in a built-in installation such as a bookcase or rack unless proper ventilation is provided or the manufacturer's instructions have been adhered to.
- 11) Power Sources - This product should be operated only from the type of power source indicated on the marking label. If you are not sure of the type of power supply to your home, consult your product dealer or local power company. For products intended to operate from battery power, or other sources, refer to the operating instructions.
- 12) Grounding or Polarization - This product may be equipped with a polarized alternating-current line plug (a plug having one blade wider than the other). This plug will fit into the power outlet only one way. This is a safety feature. If you are unable to insert the plug fully into the outlet, try reversing the plug. If the plug should still fail to fit, contact your electrician to replace your obsolete outlet. Do not defeat the safety purpose of the polarized plug.
- 13) Power-Cord Protection - Power-supply cords should be routed so that they are not likely to be walked on or pinched by items placed upon or against them, paying particular attention to cords at plugs, convenience receptacles, and the point where they exit from the product.
- 14) Lightning - For added protection for this product during a lightning storm, or when it is left unattended and unused for long periods of time, unplug it from the wall outlet and disconnect the antenna or cable system. This will prevent damage to the product due to lightning and power-line surges.
- 15) Power lines - An outside antenna system should not be located in the vicinity of overhead power lines or other electric light or power circuits, or where it can fall into such power lines or circuits. When installing an outside antenna system, extreme care should be taken to keep from touching such power lines or circuits as contact with them might be fatal.
- 16) Overloading - Do not overload wall outlets, extension cords, or integral convenience receptacles as this can result in a risk of fire or electric shock.
- 17) Object and Liquid Entry - Never push objects of any kind into this product through openings as they may touch dangerous voltage points or short-out parts that could result in a fire or electric shock. Never spill liquid of any kind on the product.
- 18) Servicing - Do not attempt to service this product yourself as opening or removing covers may expose you to dangerous voltage or other hazards. Refer all servicing to qualified service personnel.
- 19) Damage Requiring Service - Unplug this product from the wall outlet and refer servicing to qualified service personnel under the following conditions:
 - a) When the power-supply cord or plug is damaged,
 - b) If liquid has been spilled, or objects have fallen into the product,
 - c) If the product has been exposed to rain or water,
 - d) If the product does not operate normally by following the operating instructions. Adjust only those controls that are covered by the operating instructions as an improper adjustment of other controls may result in damage and will often require extensive work by a qualified technician to restore the product to its normal operation,
 - e) If the product has been dropped or damaged in any way, and
 - f) When the product exhibits a distinct change in performance - this indicates a need for service.
- 20) Replacement Parts - When replacement parts are required, be sure the service technician has used replacement parts specified by the manufacturer or have the same characteristics as the original part. Unauthorized substitutions may result in fire, electric shock, or other hazards.
- 21) Safety Check - Upon completion of any service or repairs to this product, ask the service technician to perform safety checks to determine that the product is in proper operating condition.
- 22) Heat - The product should be situated away from heat sources such as radiators, heat registers, stoves, or other products (including amplifiers) that produce heat.

PORTABLE CART WARNING
(Symbol provided by RETAC)



A NOTE ABOUT RECYCLING

This product's packaging materials are recyclable and can be reused. Please dispose of any materials in accordance with your local recycling regulations.

Batteries should never be thrown away or incinerated but disposed of in accordance with your local regulations concerning chemical wastes.

The serial number of this product may be found on the back of the DVD player. No others have the same serial number as yours. You should record the number and other vital information here and retain this book as a permanent record of your purchase to aid identification in case of theft. Serial numbers are not kept on file.

Date of Purchase	
Dealer Purchase from	
Dealer Address	
Dealer Phone No.	
Model No.	
Serial No.	

ABOUT COPYRIGHT

Unauthorized copying, broadcasting, public performance and lending of discs are prohibited.

This product incorporates copyright protection technology that is protected by method claims of certain U.S. patents and other intellectual property rights owned by Macrovision Corporation and other rights owners. Use of this copyright protection technology must be authorized by Macrovision Corporation, and is intended for home and other limited viewing uses only unless otherwise authorized by Macrovision Corporation. Reverse engineering or disassembly is prohibited.

SUPPLIED ACCESSORIES

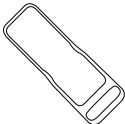
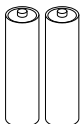
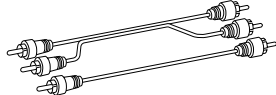
<p>Remote control</p>  <p>(N9150UD)</p>	<p>Two AA batteries</p> 	<p>A/V cables</p>  <p>(approx. 3 feet (100 cm) long) (WPZ0102TM015)</p>
--	---	---

SYMBOLS USED IN THIS MANUAL

The following symbols appear below in some headings and notes in this manual, with the following meanings!

DVD

: Description refers to playback of DVD video discs.

CD

: Description refers to playback of audio CDs.

TABLE OF CONTENTS

■ LASER SAFETY	2
■ IMPORTANT SAFEGUARDS	3
ABOUT COPYRIGHT	4
SUPPLIED ACCESSORIES	4
SYMBOLS USED IN THIS MANUAL	4
■ FEATURES	6
■ ABOUT THE DISCS	7
PLAYABLE DISCS	7
DISC TYPES	7
■ OPERATING CONTROLS AND FUNCTIONS	8
DISPLAY	9
DISPLAYS DURING OPERATION	9
LOADING THE BATTERIES	9
■ HOOKUPS	10
CONNECTING TO A TV	10
CONNECTING TO A STEREO SYSTEM	10
CONNECTING TO AN AMPLIFIER EQUIPPED WITH DIGITAL INPUT JACKS, MD DECK OR DAT DECK	11
CONNECTING TO A TV OR A STEREO TV THAT HAS COMPONENT VIDEO IN JACKS	11
CONNECTING TO A DOLBY DIGITAL DECODER OR DTS DECODER	12
■ PLAYING A DISC	13
PLAYING A DVD VIDEO OR AN AUDIO CD	13
USING THE DVD MENUS	13
USING THE TITLE MENU	14
PAUSING PLAYBACK OR DISPLAYING A STILL PICTURE	14
RESUMING PLAYBACK FROM THE POINT WHERE PLAYBACK STOPPED	14
STEPPING THROUGH FRAMES	14
FAST FORWARD/REVERSE	15
SLOW MOTION	15
STARTING FROM A DESIRED TRACK	15
STARTING FROM A DESIRED TIME COUNT	15
PLAYING FROM A DESIRED TITLE OR CHAPTER	16
RANDOM (Audio CD)	16
REPEAT	16
A-B REPEAT	17
PROGRAM (Audio CD)	17
■ SETTINGS	18
ZOOM PLAYBACK	18
CHANGING THE AUDIO LANGUAGE OR SOUND MODE	18
CHANGING THE SUBTITLE LANGUAGE	19
CHANGING THE CAMERA ANGLE (Multi-Angle Pictures)	19
CHANGING THE ON-SCREEN DISPLAY	20
■ CHANGING THE SETUP ITEMS	21
LANGUAGE SETTINGS	21
DISPLAY SETTINGS	22
AUDIO SETTINGS	23
PARENTAL LOCK	24
■ LANGUAGE CODE LIST	25
■ TROUBLESHOOTING GUIDE	26
■ HANDLING PRECAUTIONS	27
DISC HANDLING	27
■ SPECIFICATIONS	28
■ WARRANTY	BACK COVER

FEATURES

- **Dolby Digital sound**

This player can handle Dolby Digital surround sound having 5.1 channels when connected to a Dolby Digital decoder.

- **Still/fast/slow/step playback**

Various playback modes are available including still pictures, fast forward/reverse, slow motion and step frames.

- **Random playback for audio CD**

This player can shuffle the order of tracks to play them in random order.

- **Program playback for audio CD**

You can program the order of tracks to play them in any desired order.

- **DVD menus in a desired language**

You can display DVD menus in a desired language, if available on a DVD.

- **Screen saver/Auto power-off functions**

The screen saver program starts when there is no input from the player for five minutes in the stop mode. When the screen saver program is activated for 30 minutes, the power is automatically turned off.

- **Subtitles in a desired language**

You can select a desired language for the display subtitles, if that language is available on a disc.

- **Selecting a camera angle**

You can select the desired camera angle, if a disc contains sequences recorded from different angles.

- **Choices for audio language and sound mode**

You can select the desired audio language and sound mode, if different languages and modes are available on a disc.

- **Parental lock**

You can set the control level to limit playback of discs which may not be suitable for children.

- **Automatic detection of discs**

This player automatically detects if a loaded disc is DVD or audio CD.

- **On-screen display**

Information about the current operation can be displayed on a TV screen, allowing you to confirm the currently active functions (such as program playback), on the TV screen using the remote control.

- **DTS (Digital Theater System)**

Sound system different from Dolby Digital sound system

- **Search**

Chapter search: Search for the chapter designated by user is possible.

Title search: Search for the title designated by user is possible.

Track search: Search for the track designated by user is possible.

Time search: Search for the time designated by user is possible.

- **Repeat**

Chapter: Repeated playback of the chapter of the disc being played is possible.

Title: Repeated playback of the title of the disc being played is possible.

Track: Repeated playback of the track of the disc being played is possible.

Disc(audio CD): Repeated playback of the entire disc being played is possible.

A-B: The part between A and B designated by user is possible.

- **Zoom**

4-time magnified screen can be displayed.

- **Marker**

The part designated by user can be called back.

- **Resume Play**

User can resume to playback from the part at which the play was stopped.

- **SRS TruSurround**

You can enjoy stereophonic virtual space on your existing stereo system.

- **Dimmer**

Brightness of the display can be varied.

- **Bit rate indication**

- **Dynamic range control**

This unit employs TruSurround system

TruSurround[™] by **SRS** (●) of SRS Labs, Inc. as virtual technology.



TruSurround and the (●)[®] symbol are trademarks of SRS Labs, Inc.

TruSurround technology is incorporated under license from SRS Labs, Inc.

ABOUT THE DISCS

PLAYABLE DISCS

The following discs can be played back on this DVD player.

Disc Type	Logo	Contents	Disc Size	Maximum Playback Time
DVD Video		Sound and Pictures	12 cm	Approx. 4 h (single-sided) Approx. 8 h (double-sided)
			8 cm	Approx. 80 min (single-sided) Approx. 160 min (double-sided)
Audio CD		Sound	12 cm	74 min
			8 cm (singles)	20 min

This player conforms to the NTSC color system. You cannot play discs recorded in other color systems such as PAL or SECAM.

- Some discs include region codes as shown below.



- The number inside the symbol refers to a region of the world, and a disc encoded in a specific region format can only be played back on DVD players with the same region code.

The following discs cannot be played back on this DVD player.

- DVD with region codes other than 1 or ALL.
- DVD-ROM
- DVD-RAM (Never play back, otherwise malfunction may result.)
- CD-ROM
- VSD
- CDV (Only plays back the audio part.)
- CD-G (Only plays back the sound.)
- CD-R (Never play back, otherwise malfunction may result.)
- CD-I (Never play back, otherwise malfunction may result.)

- Photo CD (Never play back, otherwise malfunction may result.)
- Video CD (Never play back, otherwise malfunction may result.)

Any other discs without compatibility indications

DISC TYPES

[DVD]

Data on a DVD is divided into sections called "titles", and then into subsections called "chapters", each of which is given a title or chapter number. Playback conditions are preset on some DVD video discs, and these playback conditions take priority over user operations on this player. If a function you selected does not run as desired, refer to the manual accompanying the disc.

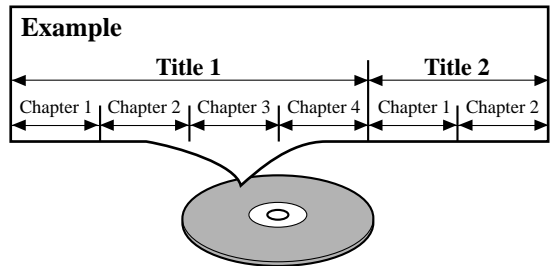

[AUDIO CD]

Data on an audio CD is divided into sections called "tracks", each of which is given a track number.

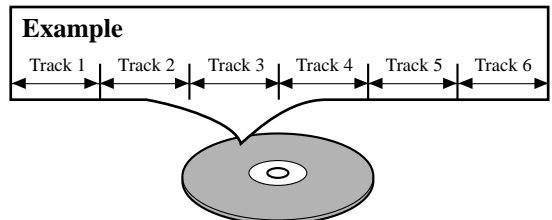

OPERATING CONTROLS AND FUNCTIONS

FRONT PANEL

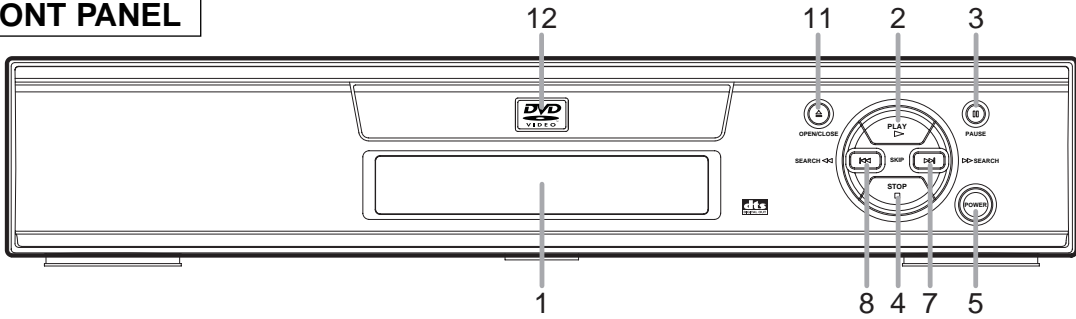

REMOTE CONTROL

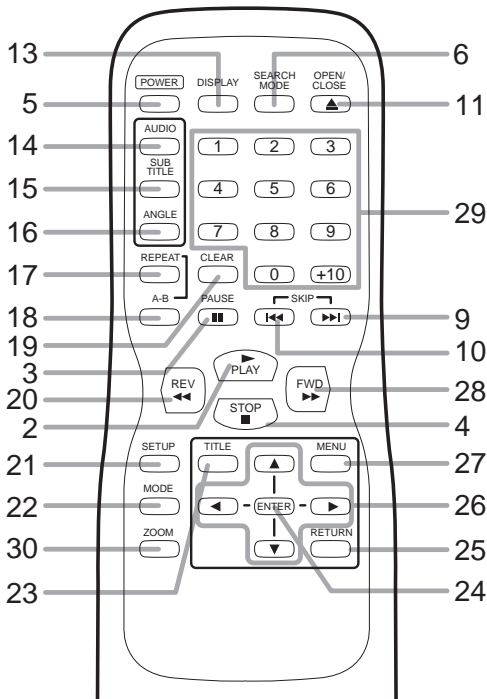

1. Display, Remote Sensor Window

2. PLAY Button [page 13]

Starts playback of the disc contents.

3. PAUSE Button [page 14]

Pauses the current disc operation.

4. STOP Button [page 14]

Stops operation of the disc.

5. POWER Button [page 13]

Press to turn the power on and off.

6. SEARCH MODE Button [pages 15,16]

Press to locate a desired point.

7. SKIP UP/FWD Button (main unit)

Plays back from the beginning of the next chapter or track. Hold down to fast forward playback.

8. SKIP DOWN/REV Button (main unit)

Plays back from the beginning of the current chapter or track. Hold down to fast reverse playback.

9. SKIP UP Button (remote control)

Plays back from the beginning of the chapter or track.

10. SKIP DOWN Button (remote control)

Plays back from the beginning of the current chapter or track.

11. OPEN/CLOSE Button [page 13]

Press to insert discs into or remove them from the tray.

12. Disc loading tray

13. DISPLAY Button [page 20]

Displays the current status on the TV screen for checking purposes.

14. AUDIO Button [page 18]

Press to select a desired audio language or sound mode.

15. SUBTITLE Button [page 19]

Press to select a desired subtitle language.

16. ANGLE Button [page 19]

Press to change the camera angle to see the sequence being played back from a different angle.

17. REPEAT Button [page 16]

Repeats playback of the current disc, title, chapter or track.

18. A-B REPEAT Button [page 17]

Repeats playback of a selected section.

19. CLEAR Button [pages 17]

Resets a setting.

20. REV Button

Fast reverse playback to a desired point.

21. SETUP Button [page 21]

Press to enter the setup mode or to change setup items.

22. MODE Button [pages 16,17]

Activates program playback or random playback mode.

23. TITLE Button [page 14]

Displays the title menu.

24. ENTER Button

Press to accept a setting.

25. RETURN Button

Returns to the previous operation.

26. Arrow Buttons

Use when making settings while watching the display on a TV screen.

27. MENU Button [page 13]

Displays the DVD menus.

28. FWD Button [page 15]

Fast forwards playback to a desired point.

29. Numeric Buttons [page 16]

30. ZOOM Button

Enlarges part of a DVD-reproduced image.

REAR VIEW

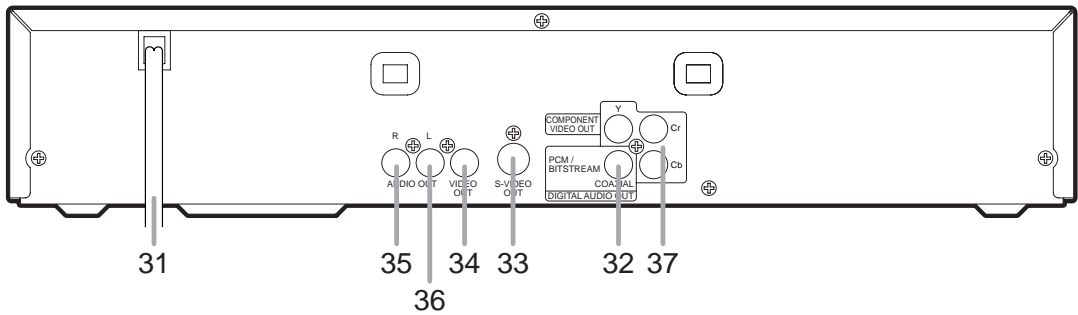

- 31. Power Cord
- 32. COAXIAL DIGITAL AUDIO OUT Jack
- 33. S-VIDEO OUT Jack
- 34. VIDEO OUT Jack

- 35. Right AUDIO OUT Jack
- 36. Left AUDIO OUT Jack
- 37. Component Video Out Jacks

DISPLAY

Stays on when the A-B repeat function is on.

Stays on when the repeat function is on.

Lights up when a DVD is inserted on the tray.

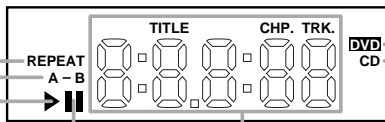

Lights up when the inserted disc comes to a pause.

Lights up when a CD is inserted on the tray.

Stays on when the inserted disc is being played back.

Displays how long a current title or track has been played back. When a chapter or track has switched, the number of a new title, chapter or track is displayed. (in the search mode or when the skip up/down button is pressed.)

DISPLAYS DURING OPERATION

	Power on
	No disc inserted
	Tray open
	Tray closed
	Loading the Disc
	Power off

LOADING THE BATTERIES

1. Open the battery compartment cover.
2. Insert two AA batteries, with each one oriented correctly.
3. Close the cover.

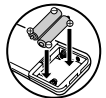

Notes

- Do not mix alkaline and manganese batteries.
- Do not mix old and new batteries.

HOOKUPS

CONNECTING TO A TV

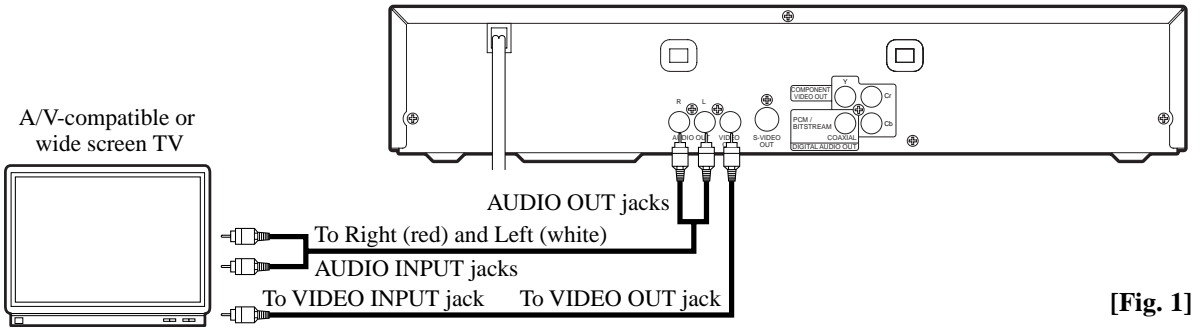

FOR TVs WITH S-VIDEO INPUT JACK

Use an S-Video cable (commercially available) in place of the yellow video cable to enjoy pictures at higher quality.

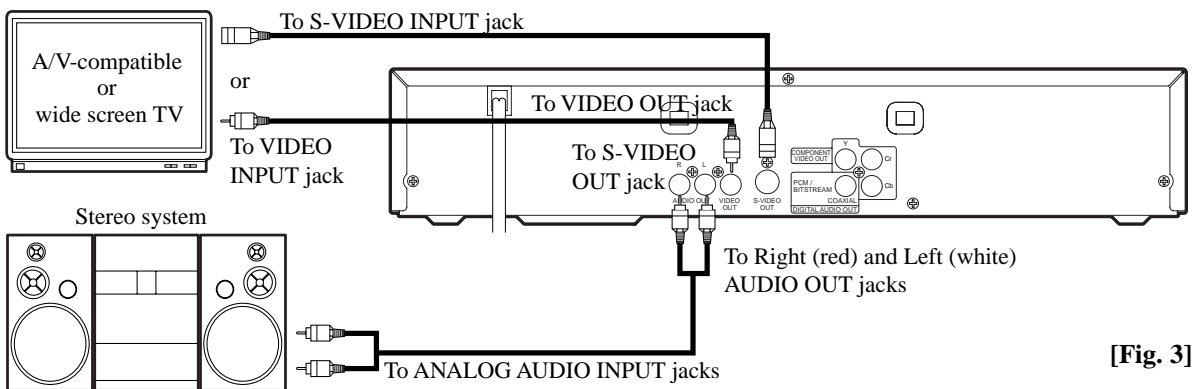
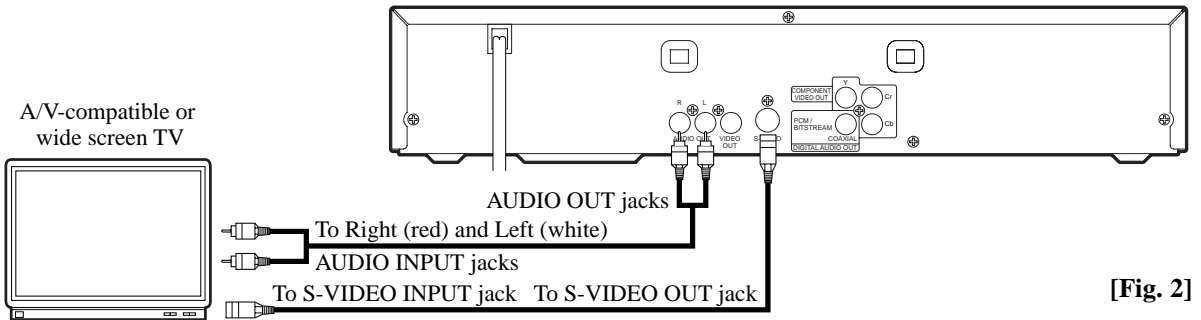

Notes

- Connect the DVD player directly to a TV. If the A/V cables are connected to a VCR, pictures may be distorted due to the copy protection system.
- Be sure to turn off the power to all components in the system before connecting another component.
- Refer to the Owner's Manuals for your TV, stereo system and any other components to be connected to the DVD player.

CONNECTING TO AN AMPLIFIER EQUIPPED WITH DIGITAL INPUT JACKS, MD DECK OR DAT DECK

Use audio coaxial digital cables (commercially available) for the audio connections.

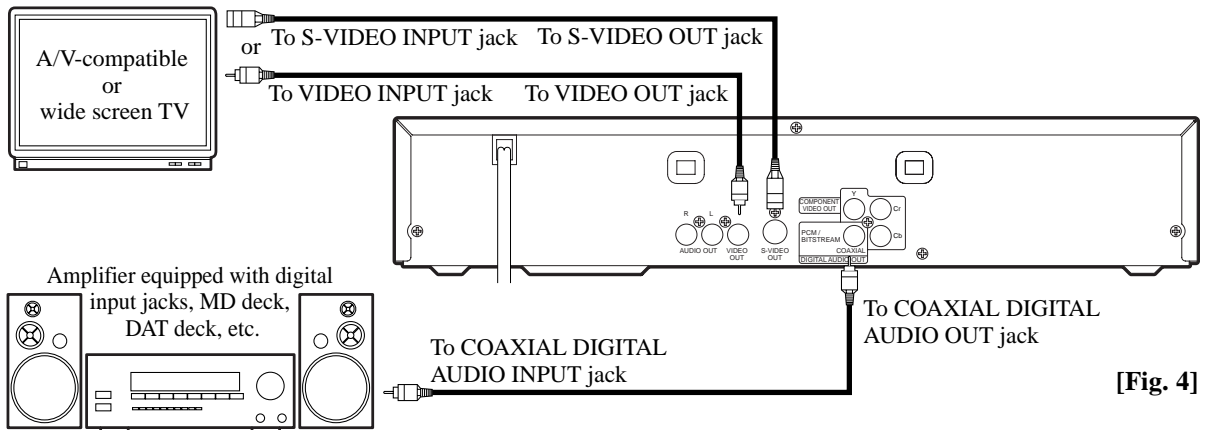

CONNECTING TO A TV OR A STEREO TV THAT HAS COMPONENT VIDEO IN JACKS

Set Dolby Digital and DTS to OFF on the DVD Player. If you play a DVD when the settings are wrong, the sound will be distorted or you may damage the speakers.

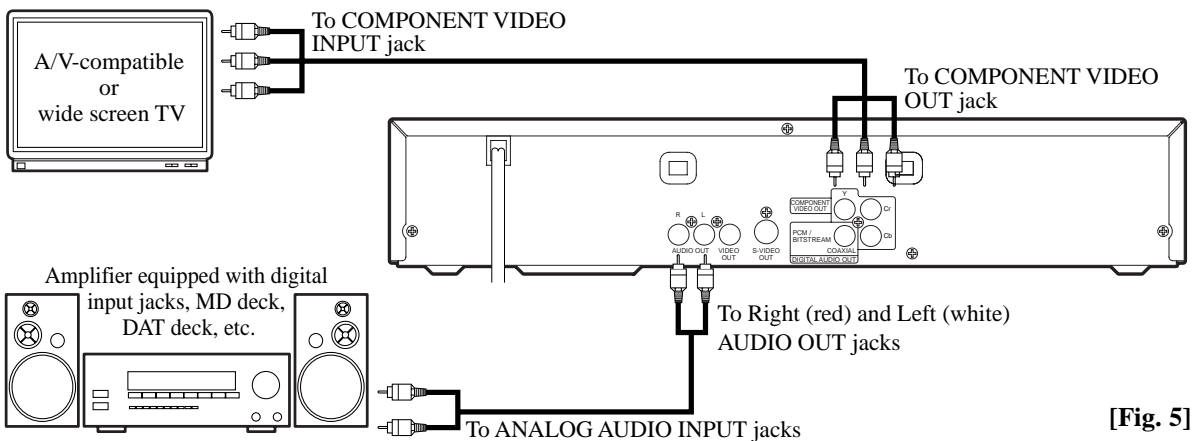

Notes

- The audio source on a disc in a 5.1 channel Dolby Digital surround format cannot be recorded as digital sound by an MD or DAT deck.
- Be sure to turn off the power to all components in the system before connecting another component.
- Refer to the Owner's Manuals for the components to be connected to the DVD player.
- Set Dolby Digital and DTS to off for audio output in the setup mode. Playing a DVD using incorrect settings may generate noise distortion, and may also damage the speakers.

HOW TO CONNECT TO A TV WITHOUT AUDIO/VIDEO INPUT JACKS

If your TV does not have RCA type audio and video input jacks it is still possible to connect this DVD player to your TV's 75-ohm coaxial antenna terminal using an optional Stereo Audio/Video RF Modulator, not included. Connect the audio and video outputs of the DVD player to the audio and video inputs on the RF Modulator, and then connect the coaxial output of the RF Modulator (usually marked "TO TV") to the 75 ohm coaxial antenna terminal on your TV. Follow the instruction supplied with the RF Modulator for more details.

If your TV's 75 ohm coaxial antenna terminal is already occupied by an antenna or cable box connection, remove that cable from your TV's antenna terminal and reconnect it to the coaxial antenna input terminal of the RF Modulator (usually marked "ANT IN"), then connect the RF modulator to your TV's antenna terminal as described above.

Note

- The picture quality from DVD discs will not be as good if the DVD player is connected to the TV's antenna terminal through an RF Modulator.

CONNECTING TO A DOLBY DIGITAL DECODER OR DTS DECODER

If using this DVD player to play back a DVD in a 5.1 channel Dolby Digital surround or DTS surround format, the DVD player outputs a Dolby Digital or DTS data stream from its COAXIAL DIGITAL AUDIO OUT jack. By hooking the player up to a Dolby Digital or DTS decoder, you can enjoy a more convincing, realistic ambience with powerful and high-quality surround sound of a professional standard such as can be heard in movie theaters.

Use audio coaxial digital cables (commercially available) for the audio connections.

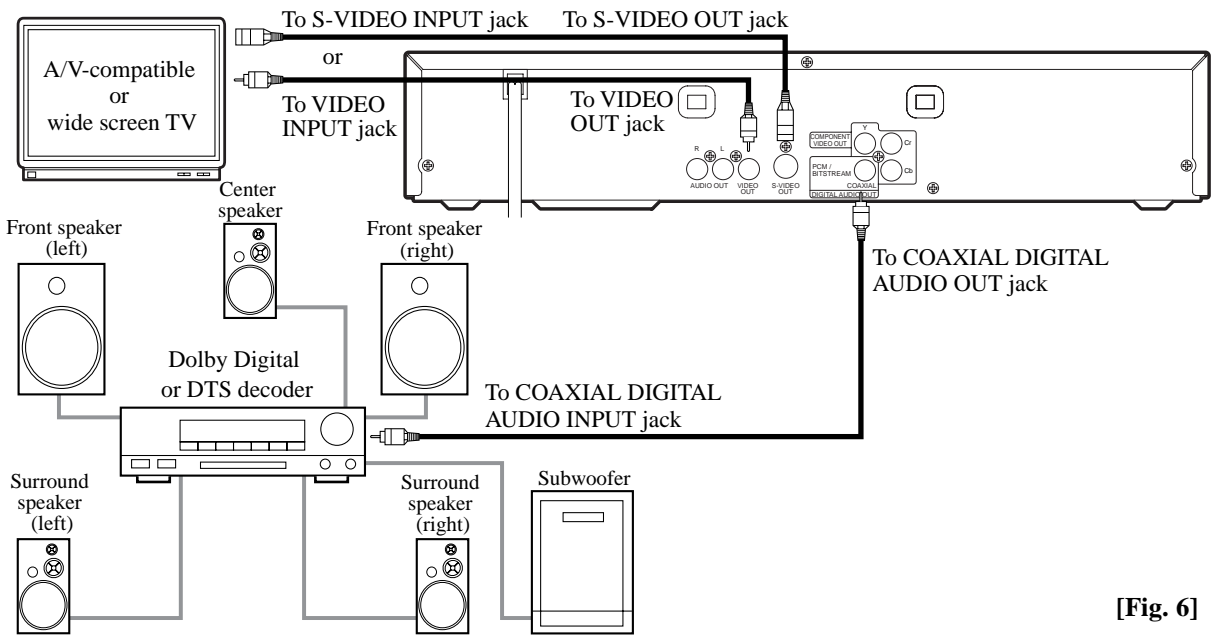

[Fig. 6]

Notes

- Be sure to turn off the power to all components in the system before connecting another component.
- Refer to the Owner's Manuals for the components to be connected to the DVD player.
- If connected to a Dolby Digital decoder, set Dolby Digital to on for audio output in the setup mode.
- If connected to a DTS decoder, set DTS to ON for audio output in the setup mode.
- Unless connected to a Dolby Digital decoder or a DTS decoder, set Dolby Digital and DTS to off for audio output in the setup mode. Playing a DVD using incorrect settings may generate noise distortion, and may also damage the speakers.

Manufactured under license from Dolby Laboratories. "Dolby" and the double-D symbol are trademarks of Dolby Laboratories. Confidential Unpublished Works. ©1992-1997 Dolby Laboratories, Inc. All rights reserved.

DTS is a trademark of Digital Theater Systems Inc. in the United States of America.

PLAYING A DISC

PLAYING A DVD VIDEO OR AN AUDIO CD

DVD

CD

Getting started

Turn on the power of the TV, amplifier and any other components which are connected to the DVD player. (Change the input system to suit the DVD player, and check that the sound volume is correct.)

1 Press the POWER button.

- The power will turn on.

2 Press the OPEN/CLOSE button.

- The disc loading tray will open.

3 Place a disc into the tray.

- Make sure the disc is sitting properly in the correct recess, with the label side up.

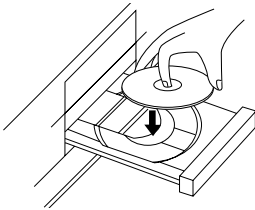

4 Press the PLAY button.

- The tray will close automatically, and playback will then start from the first chapter or track of the disc. You need to press the PLAY button only when the tray has been closed by pressing the OPEN/CLOSE button.
- When you play back the DVD which a title menu is recorded, the menu may appear on the screen. In this case, refer to "USING THE TITLE MENU".

5 Press the STOP button to stop play.

Notes

- A "prohibited icon" may appear at the top-right on the TV screen during operation, warning that a prohibited operation has been encountered by the DVD player or the disc. 
- If a disc is dirty or has scratches, the pictures may appear distorted and the playback operation may stop. In such cases, clean the disc and unplug the power cord and then plug it again before resuming playback.
- With DVDs that use some titles for playback program signals, playback may start from the second title, or it may skip these titles.

USING THE DVD MENUS

DVD

Some DVDs contain their own menus, such as a guidance menu which describes the contents of the disc or a selection menu for sound, language and other customized settings.

1 Press the MENU button.

- The DVD menu will appear.

2 Select the desired title.

- Press the arrow buttons (▼/▲/▶/◀) to change the setting, and then press the ENTER button.

3 Playback will start from the selected title.

USING THE TITLE MENU

DVD

With a DVD containing a title menu, you can select desired titles from the menu.

1 Press the TITLE button.

- The title menu will appear.

2 Select the desired title.

- Press the arrow buttons (▼/▲/▶/◀) to change the setting, and then press the ENTER button.

CALLING UP A MENU SCREEN DURING PLAYBACK

For DVDs

- Press the MENU button to call up the DVD menu.
- Press the TITLE button to call up the title menu.

Note

- Contents of menus and corresponding menu operations may vary between discs. Refer to the manual accompanying the disc for details.

PAUSING PLAYBACK OR DISPLAYING A STILL PICTURE

DVD

CD

1 Press the PAUSE button during playback.

- Playback will pause, with sound muted.

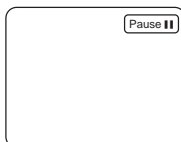

2 Press the PLAY button to resume playback.



RESUMING PLAYBACK FROM THE POINT WHERE PLAYBACK STOPPED

DVD

CD

1 Press the STOP button during playback.

- Playback will stop, and then appear the resuming message at the center.



2 Press the PLAY button. Playback will start from the point where the previous playback session was stopped.



Note

- The resume function can be reset by pressing the STOP button twice or by opening the disc loading tray.

STEPPING THROUGH FRAMES

DVD

1 Press the PAUSE/STILL button while playback is paused.

- The next picture frame is displayed with sound muted each time the button is pressed.

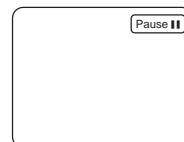

2 Press the PLAY button to resume playback.



FAST FORWARD/REVERSE

DVD

CD

1 Press the FWD ►► or REV ◀◀ button during playback.

- For DVDs, pressing the FWD ►► or REV ◀◀ button cycles the playback speed in three steps.
- For audio CDs, the playback speed is ×16 fixed.

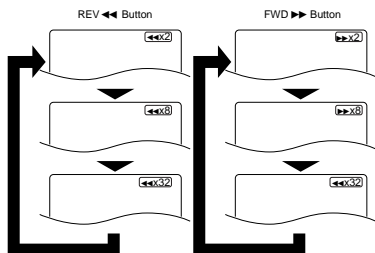

2 Press the PLAY button to return to normal playback speed.

SLOW MOTION

DVD

1 Press the FWD ►► button while playback is paused. (Sound remains muted.)

- Slow motion mode will be activated.
- Pressing the FWD ►► button cycles the playback speed in three steps. Select an appropriate speed while referring to the speed indication on the screen.

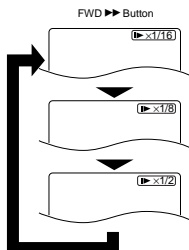

2 Press the PLAY button to return to normal playback speed.

Notes

- Slow playback is not available with audio CDs.
- The reverse of slow playback is not available.

STARTING FROM A DESIRED TRACK

CD

1 Press the numeric buttons to enter the desired track number.

- The selected track will be located, and playback will start. You can also press the SEARCH MODE button, use the numeric buttons to enter the track number, when the track number is entered in the entry box, playback of the desired track will start automatically.

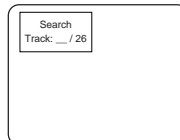

TRICKS WITH THE SKIP BUTTONS (◀◀, ►►)

If the SKIP button ►► is pressed during playback or while playback is paused, the current track is skipped and the next track is played. When the SKIP button ◀◀ is pressed once, the top of the current track is located for replaying. When the SKIP button ◀◀ is pressed again while Within 2-second playback, the previous track is located.

STARTING FROM A DESIRED TIME COUNT

DVD

CD

1 Press the SEARCH MODE button.

- Press the button twice for DVDs or two times for audio CDs.

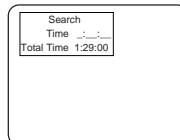

2 Press the numeric buttons to set the desired time count.

- **Example:** 1 hour, 23 minutes and 30 seconds
1 → 2 → 3 → 3 → 0

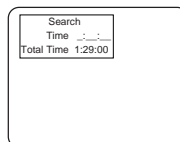

Notes

- In the case of DVD, Time Search in Title is effective. (But Time Search in Chapter is ineffective.)
- In the case of CD, Time Search in Track is effective. (But Time Search in the entire disc is ineffective.)
- Playback from a desired time count is not available with some discs.
- Specific time playback is not available with some discs or if the unit is in stop mode.

PLAYING FROM A DESIRED TITLE OR CHAPTER

DVD

You can also press the **SEARCH MODE** button, use the numeric buttons to enter the chapter number.

- Perform the title search and the chapter search after setting them on the same screen at the same time. Changeover by ▲/▼ buttons.

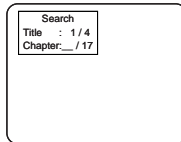
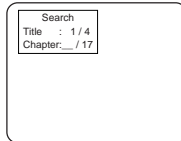

Note

- Playback from a desired title or chapter is not available with some DVDs.

RANDOM (Audio CD)

CD

1 Press the **MODE** button in stop mode.

- The program setting menu screen will appear.

2 Press the **MODE** button again.

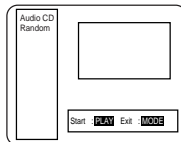

3 Press the **PLAY** button. Random playback will then start.

Note

- Program playback is not available during random playback.

REPEAT

DVD

CD

1 Press the **REPEAT** button.

For DVDs

- A single title or chapter is played back repeatedly.
- Pressing the **REPEAT** button cycles the display on the screen as follows.

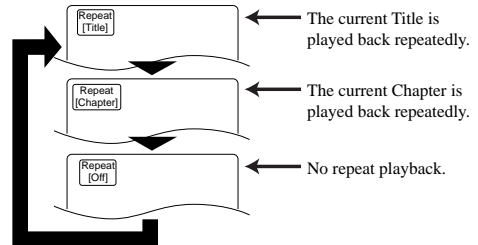

For audio CDs

- The whole disc or a single track is played back repeatedly.
- Pressing the **REPEAT** button cycles the display on the screen through **All**, **Repeat Track** and **Off**.

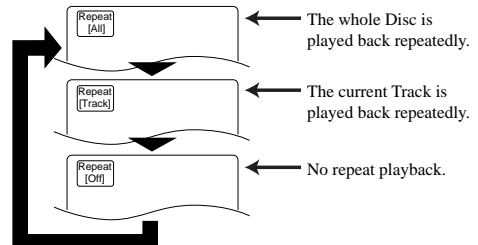

If the **REPEAT** button is pressed once during program/random playback, the program/random playback is performed repeatedly.

If the **REPEAT** button is pressed again, the current track is played back repeatedly.

Notes

- Repeat playback is not available with some discs.
- The **REPEAT** setting will be cleared when moving to other title, chapter or track.

A-B REPEAT

DVD

CD

You can define a section to be played back repeatedly.

1 Press the A-B REPEAT button during playback.

- The starting point (A) will then be selected.

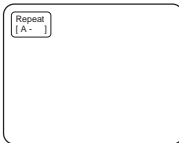

2 Press the A-B REPEAT button again at the end point (B) of the desired section.

- The selected section will be played back repeatedly.

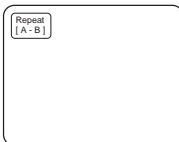

3 To exit A-B repeat playback, press the A-B REPEAT button and set it to OFF.

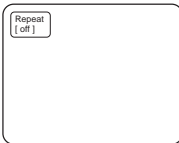

Notes

- With DVDs, the A-B repeat section can be set only within the current title.
- With audio CDs, the A-B repeat section can be set within the current track.
- A-B repeat is not available with some scenes in DVD.
- To cancel the A point which was set, press RETURN button.

PROGRAM (Audio CD)

CD

1 Press the MODE button in stop mode.

- The program screen will appear.

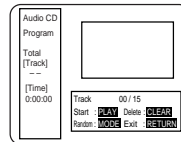

2 Press the numeric buttons to enter the desired track numbers.

- The total playback time for the selected tracks will appear on the TOTAL line.

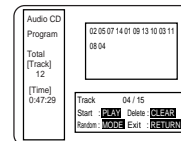

3 Press the PLAY button.

- Playback will start in the programmed order.
- While the program is being played back, the STOP button works as follows.
- Press the STOP button once and then the PLAY button again, playback will restart from the point where the STOP button was pressed. (Program continued)
- Press the STOP button twice and then the PLAY button again, playback will restart from the first tune in the program in the usual way. (Program continued)
- Press the STOP button three times and then the PLAY button again, playback will restart from the track in the usual way. (Program cleared)

Notes

- Adding programs is not possible during program playback. You must stop the current playback before such operations can be carried out.
- Press the CLEAR button to cancel a program. The most recently entered program will then be deleted.
- Numbers which exceed the number of tracks on the disc in the tray are not accepted.
- Playback from a desired track and random playback are not available during program playback.
- Program settings are cleared when the power is turned off or the disc loading tray is opened.
- If the track no. is once set in the program, the setting cannot be changed.

SETTINGS

ZOOM PLAYBACK (enlargement onscreen)

DVD

Images can be enlarged four times on the screen to your taste.

Press the **ZOOM** button during playback.

- An image will be enlarged at the center of the screen.
- Press the **ZOOM** button again, and the image will be back to the previous size.

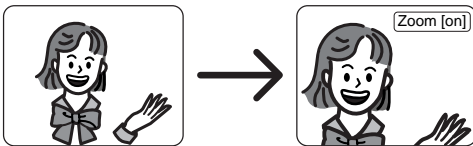

When the cursor (**▲/▼/◀/▶**) button is pressed during zoom play, the part to be zoomed moves.

- The zooming frame can be moved from the center 4 steps to the right. 4 steps to the left. 4 steps to the top. 4 steps to the bottom.

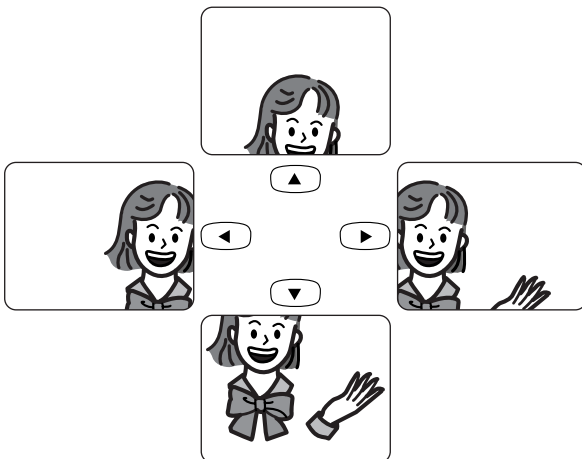

Note

- Zooming function does not work while operation display screen is shown.

CHANGING THE AUDIO LANGUAGE OR SOUND MODE

DVD

The DVD player has a function which allows you to select the desired audio language and sound mode.

For DVDs

Press the **AUDIO** button during playback, and then press the **AUDIO** button to select the desired audio language.

- The audio language can be changed if multiple languages are recorded on the DVD being played.

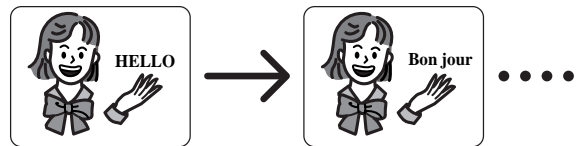
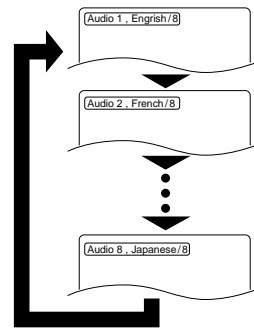

Notes

- Pressing the Audio button may not work on some DVDs with multiple audio languages (e.g. DVDs which allow audio language setting on the disc menu). Operation varies between discs, so refer to the manual accompanying the disc.
- If a desired language is not shown after pressing the Audio button several times, the disc does not have an audio source in that language.
- The audio language resets to the one which has been selected in the setup mode, every time the power is turned on or discs are replaced. If that language is not available on a disc, a language defined by the disc is selected.
- The screen display will disappear after about 5 seconds.

CHANGING THE SUBTITLE LANGUAGE

DVD

The DVD player has a function which allows you to select the desired language for subtitles.

Press the **SUBTITLE** button during playback, and then press the **SUBTITLE** button to select the desired subtitle language.

- The subtitle language can be changed if the subtitles are recorded in multiple languages on the DVD being played.
- The subtitle language cannot be changed if the subtitles are recorded in a single language on the DVD being played.

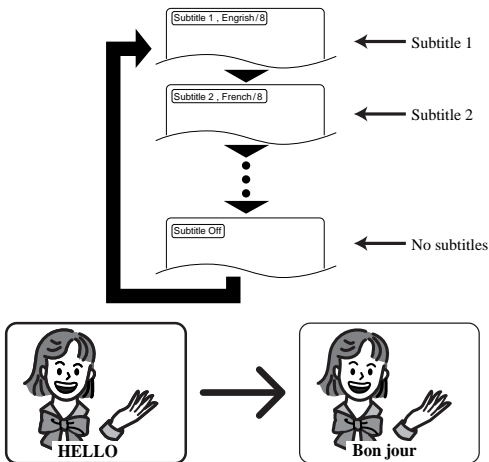

- Pressing the **SUBTITLE** button cycles the subtitle language from **SUBTITLE 1**, **SUBTITLE 2** and all the languages recorded through to off.

Notes

- Some discs allow subtitle language setting on the disc menu. (Operation varies between discs, so refer to the manual accompanying the disc.)
- If the desired language is not shown after pressing the **SUBTITLE** button several times, the disc does not have subtitles in that language.
- The subtitle language resets to the one which has been selected in the setup mode, every time the power is turned on or discs are replaced. If that language is not available on a disc, a language defined by the disc is selected.
- It may take time to display the subtitles in the selected language.
- The screen display will disappear after about 5 seconds.
- When “Subtitle Not Available” appears onscreen, it means no subtitle is recorded on the scene.

CHANGING THE CAMERA ANGLE (Multi-Angle Pictures)

DVD

The DVD player has a function which allows you to select the desired camera angle.

1 Press the **ANGLE** button during playback.

- If the disc contains sequences recorded from different camera angles, the angle icon (⏏) will appear at the top-right of the screen. You can change the camera angle when the icon appears on the screen.
- The camera angle cannot be changed if the disc does not contain sequences recorded from different camera angles.

2 Press the **ANGLE** button while the angle number is shown on the screen.

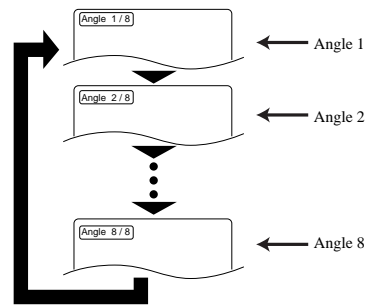

Note

- The screen display will disappear after about 5 seconds.

CHANGING THE ON-SCREEN DISPLAY

DVD

CD

You can check the information about the disc by pressing the DISPLAY button on the remote control.

For audio CDs and DVDs

1

Press the DISPLAY button, the display on the screen.

2

For the selecting the item of the Playback Setup Window, press the ▲/▼ button to select the item, then press the ENTER button.

For audio CDs

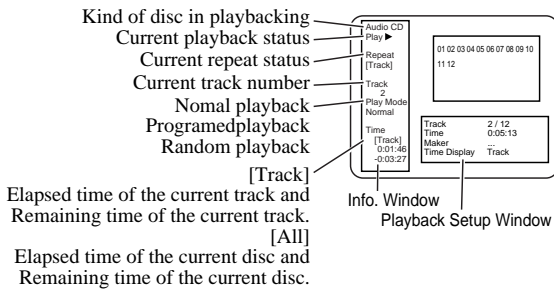

Playback Setup Window (CD)

ITEM	DISPLAY CONTENTS
Track	Current track number / the number of total tracks
Time	Total time of the current track
Marker	Place the cursor and press the ENTER button to activate the Marker function. [Set the marker] Using ▲/▼ button, position the cursor on to the marker number shown as "Not Set". Press the ENTER button when the screen to be reviewed appears. Up to 5 points can be marked. [Call back the marker] Using ▲/▼ button, position the cursor on to the marker number to be called back and press the ENTER button. [Clear the marker] Using ▲/▼ button, position the cursor on to the marker number to be cleared and press the CLEAR button. To clear all markers, place the cursor on "All Clear Markers" and press the ENTER button.
Time Display	The time informations displays on the left side of the screen (Track/All)

For DVDs

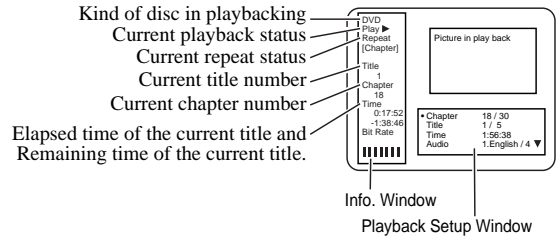

Playback Setup Window (DVD)

ITEM	DISPLAY CONTENTS
Chapter	Current chapter number / the number of total chapters
Title	Current title number / the number of total titles
Time	Total time of the current title
Audio	Audio No., audio language / the number of available audio languages in the disc
Subtitle	Subtitle No., subtitle language / the number of available subtitle languages in the disc Off : Subtitle is not displays. Not Available : Subtitle is not included.
Angle	Angle No. / total number of the angles 1/1 : Multi angle is not included in the disc.
Marker	Place the cursor and press the ENTER button to activate the Marker function. [Set the marker] Using ▲/▼ button, position the cursor on to the marker number shown as "Not Set". Press the ENTER button when the screen to be reviewed appears. Up to 5 points can be marked. [Call back the marker] Using ▲/▼ button, position the cursor on to the marker number to be called back and press the ENTER button. [Clear the marker] Using ▲/▼ button, position the cursor on to the marker number to be cleared and press the CLEAR button. To clear all markers, place the cursor on "All Clear Markers" and press the ENTER button.
SRS TruSurround	The current setting (On/Off) is displayed.

To exit the display (DVD and CD):

Press the RETURN button.

In the playback Setup Window, press the RETURN button to change the present indication to the former one.

CHANGING THE SETUP ITEMS

Note

- When you change the setup items, press the STOP button if you are in playback mode.

LANGUAGE SETTINGS

1 Press the SETUP button.

- The setup screen appears.

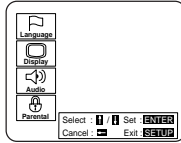

2 Press the ▲/▼ buttons to select Language, and then press the ENTER button.

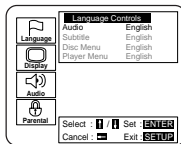

3 Press the ▲/▼ buttons to select an item, and then press the ENTER button.

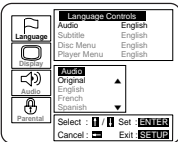

(Voice is played back in selected language.)

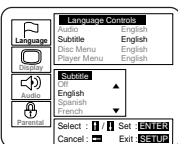

(Subtitles are shown in selected language.)

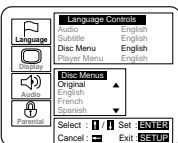

(The disc menu appears in selected language.)



(The on-screen display appears in selected language.)

4 Press the ▲/▼ buttons to select a desired item, and then press the ENTER button.

- If Other is selected on the Audio, Subtitle or Disc Menu setting screen, the Language Code setting screen will appear. Press the numeric buttons to enter the desired language code while referring to the list on page 25.

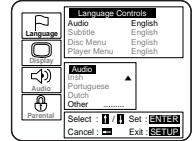

5 Press the SETUP button.

- The setup mode will be canceled and the ordinary screen will appear.

Note

- Language Setting for Audio and Subtitle is not available with some discs. Then use the Audio and Subtitle button. Details are on pages 18 and 19.

DISPLAY SETTINGS

1 Press the SETUP button.

- The setup screen will appear.

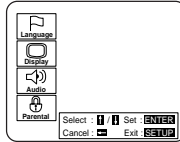

2 Press the ▲/▼ buttons to select Display and then press the ENTER button.

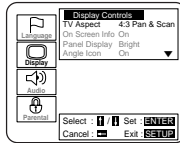

3 Press the ▲/▼ buttons to select an item, and then press the ENTER button.

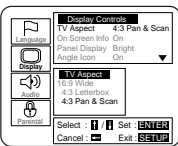

TV Aspect
 (Default : 4:3 Pan & Scan)
 4:3 Pan & Scan : Full height picture, trimmed both sides
 4:3 Letter Box : Wide screen with black bars on top and bottom
 16:9 wide : If wide screen TV is connected

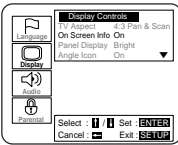

On Screen Info (Default : On)
 Display or not display the disc status (Example "PLAY▶").

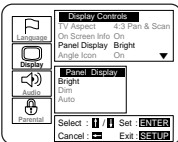

Panel Display (Default : Bright)
 Adjust the brightness of the display of the unit.
 * Auto: Stays dim only during playback.

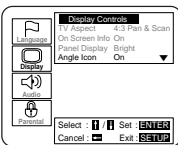

Angle Icon (Default : On)
 Display or not display the Angle icon on the screen.

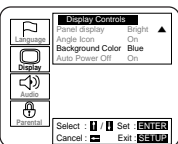

Background Color (Default : Blue)
 Select blue or gray.

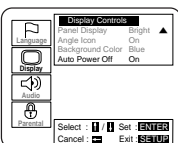

Auto Power Off (Default : On)
 Set or not set to turn off after the screen saver is started and no keys are pressed for 30 minutes.

4 Press the ▲/▼ buttons to select a desired item, and then press the ENTER button.

5 Press the SETUP button.

- The setup mode will be canceled and the ordinary screen will appear.

AUDIO SETTINGS

1 Press the SETUP button.

- The setup screen will appear.

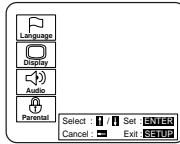

2 Press the ▲/▼ buttons to select Audio and then press the ENTER button.

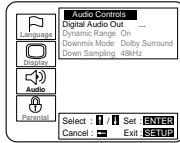

3 Press the ▲/▼ buttons to select an item, and then press the ENTER button.

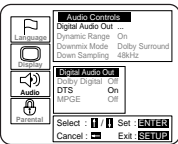

Digital audio out setting (Next step)

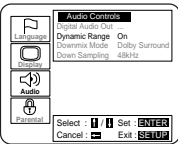

Dynamic Range (Default : Off)
On : Dynamic range is available

- This function is for controlling the range of sound volume. By compressing the range of sound volume, it is possible not only to suppress the output of loud sound at night and but also to raise the volume of low sound.
- However, this function is effective only for the sound recorded by Dolby Digital recording. When the sound recorded by Dolby Digital 5.1ch is outputted, the sound is compressed automatically even with this function being set at "Off".

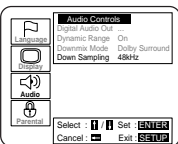

Down Sampling (Default : 48kHz)

Set the output for the DVD recorded in PCM 96kHz (96kHz or 48kHz)

4 Press the ▲/▼ buttons to select a desired item, and then press the ENTER button.

- If PCM, Dolby Digital or DTS MPEG is selected on the Digital Audio Out setting screen, press the ▲/▼ buttons again to select a further item, and then press the ENTER button.

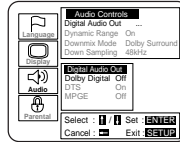

Dolby Digital (default : Off)
On : Output by Dolby Digital

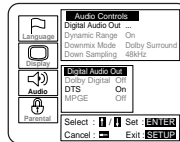

DTS (Default : Off)
On : Output DTS sound

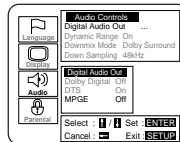

MPEG (Default : Off)
On : Output by MPEG
Off : Convert the MPEG to PCM

5 Press the SETUP button.

- The setup mode will be canceled and the ordinary screen will appear.

PARENTAL LOCK

1 Press the SETUP button.

- The setup screen will appear.

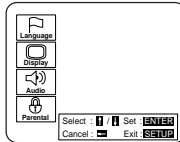

2 Press the ▲/▼ buttons to select Parental, and then press the ENTER button.

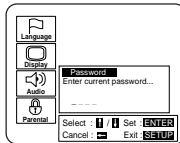

3 Press the numeric buttons to enter the 4-digit password, and then press the ENTER button.

- When doing this for the first time, enter any 4 digits. That number will be used as the password from the second time onward.
- By entering the password, you can then change the control level and password settings.

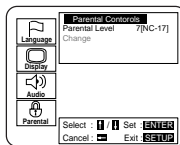

4 Press the ▲/▼ buttons to select an item, and then press the ENTER button.

When Parental Level is selected

- Press the ▲/▼ buttons to select an item from 8 to 1 and then press the ENTER button.
- When Change is selected, press the numeric buttons to enter the four digits password. Then press the ENTER button.

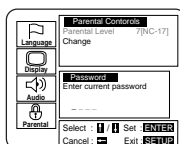
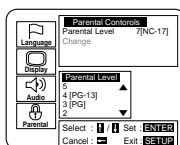

5 Press the RETURN button.

- The setup screen will appear.

CONTROL LEVELS

- **Level 8**
DVD software of any grade (adult/general/children) can be played back.
- **Levels 7 to 2**
Only DVD software intended for general use and children can be played back.
- **Level 1**
Only DVD software intended for children can be played back, with those intended for adult and general use prohibited.

Notes

- With some DVDs, it may be difficult to find if they are compatible with parental lock. Be sure to check if the parental lock function operates in the way that you have set.
- Record the password in case you forget it.

IF YOU FORGET THE PASSWORD

- 1) Open the tray.
- 2) Press the 1, 2, 3, 4, then DISPLAY button on the remote control. the default setup screen will appear. Then, press the ENTER button.
- 3) Disconnect the power once and reconnect, then proceed the step 1 to 4 of the PARENTAL LOCK again.

Note: If you proceed the above steps, ALL the settings of the DVD player will be cleared. To use the DVD player under the previous settings, set each setting item all over again.

LANGUAGE CODE LIST

No.	Language	Country code	No.	Language	Country code
1	Afar	4 7 4 7	69	Latvian;Lettish	5 8 6 8
2	Abkhazian	4 7 4 8	70	Malagasy	5 9 5 3
3	Afrikaans	4 7 5 2	71	Maori	5 9 5 5
4	Amharic	4 7 5 9	72	Macedonian	5 9 5 7
5	Arabic	4 7 6 4	73	Malayalam	5 9 5 8
6	Assamese	4 7 6 5	74	Mongolian	5 9 6 0
7	Aymara	4 7 7 1	75	Moldavian	5 9 6 1
8	Azerbaijani	4 7 7 2	76	Marathi	5 9 6 4
9	Bashkir	4 8 4 7	77	Malay	5 9 6 5
10	Byelorussian	4 8 5 1	78	Maltese	5 9 6 6
11	Bulgarian	4 8 5 3	79	Burmese	5 9 7 1
12	Bihari	4 8 5 4	80	Nauru	6 0 4 7
13	Bislama	4 8 5 5	81	Nepali	6 0 5 1
14	Bengali;Bangla	4 8 6 0	82	Dutch	6 0 5 8
15	Tibetan	4 8 6 1	83	Norwegian	6 0 6 1
16	Breton	4 8 6 4	84	Occitan	6 1 4 9
17	Catalan	4 9 4 7	85	(Afan)Oromo	6 1 5 9
18	Corsican	4 9 6 1	86	Oriya	6 1 6 4
19	Czech	4 9 6 5	87	Panjabi	6 2 4 7
20	Welsh	4 9 7 1	88	Polish	6 2 5 8
21	Danish	5 0 4 7	89	Pashto;Pushto	6 2 6 5
22	German	5 0 5 1	90	Portuguese	6 2 6 6
23	Bhutani	5 0 7 2	91	Quechua	6 3 6 7
24	Greek	5 1 5 8	92	Rhaeto-Romance	6 4 5 9
25	English	5 1 6 0	93	Kirundi	6 4 6 0
26	Esperanto	5 1 6 1	94	Romanian	6 4 6 1
27	Spanish	5 1 6 5	95	Russian	6 4 6 7
28	Estonian	5 1 6 6	96	Kinyarwanda	6 4 6 9
29	Basque	5 1 6 7	97	Sanskrit	6 5 4 7
30	Persian	5 2 4 7	98	Sindhi	6 5 5 0
31	Finnish	5 2 5 5	99	Sangho	6 5 5 3
32	Fiji	5 2 5 6	100	Serbo-Croatian	6 5 5 4
33	Faroese	5 2 6 1	101	Singhalese	6 5 5 5
34	French	5 2 6 4	102	Slovak	6 5 5 7
35	Frisian	5 2 7 1	103	Slovenian	6 5 5 8
36	Irish	5 3 4 7	104	Samoan	6 5 5 9
37	Scots Gaelic	5 3 5 0	105	Shona	6 5 6 0
38	Galician	5 3 5 8	106	Somali	6 5 6 1
39	Guarani	5 3 6 0	107	Albanian	6 5 6 3
40	Gujarati	5 3 6 7	108	Serbian	6 5 6 4
41	Hausa	5 4 4 7	109	Siswat	6 5 6 5
42	Hindi	5 7 5 5	110	Sesotho	6 5 6 6
43	Croatian	5 4 6 4	111	Sundanese	6 5 6 7
44	Hungarian	5 4 6 7	112	Swedish	6 5 5 8
45	Armenian	5 4 7 1	113	Swahili	6 5 6 9
46	Interlingua	5 5 4 7	114	Tamil	6 6 4 7
47	Interlingue	5 5 5 1	115	Telugu	6 6 5 2
48	Inupiak	5 5 5 7	116	Tajik	6 6 5 3
49	Indonesian	5 5 6 0	117	Thai	6 6 5 4
50	Icelandic	5 5 6 5	118	Tigrinya	6 6 5 5
51	Italian	5 5 6 6	119	Turkmen	6 6 5 7
52	Hebrew	5 5 6 9	120	Tagalog	6 6 5 8
53	Japanese	5 6 4 7	121	Setswana	6 6 6 0
54	Yiddish	5 6 5 5	122	Tonga	6 6 6 1
55	Javanese	5 6 6 9	123	Turkish	6 6 6 4
56	Georgian	5 7 4 7	124	Tsonga	6 6 6 5
57	Kazakh	5 7 5 7	125	Tatar	6 6 6 6
58	Greenlandic	5 7 5 8	126	Twi	6 6 6 9
59	Cambodian	5 7 5 9	127	Ukrainian	6 7 5 7
60	Kannada	5 7 6 0	128	Urdu	6 7 6 4
61	Korean	5 7 6 1	129	Uzbek	6 7 7 2
62	Kashmiri	5 7 6 5	130	Vietnamese	6 8 5 5
63	Kurdish	5 7 6 7	131	Volapuk	6 8 6 1
64	Kirghiz	5 7 7 1	132	Wolof	6 9 6 1
65	Latin	5 8 4 7	133	Xhosa	7 0 5 4
66	Lingala	5 8 6 0	134	Yoruba	7 1 6 1
67	Laothian	5 8 6 1	135	Chinese	7 2 5 4
68	Lithuanian	5 8 6 6	136	Zulu	7 2 6 7

[Fig. 6]

TROUBLESHOOTING GUIDE

If the DVD player does not perform properly when operated as instructed in this Owner's Manual, check the player, consulting the following checklist.

Symptom	Cause	Remedy
No power	<ul style="list-style-type: none"> ● Loose power plug. 	<ul style="list-style-type: none"> ● Insert the power plug firmly into the wall outlet.
The player does not respond to the remote control.	<ul style="list-style-type: none"> ● The remote control is not aimed at the sensor on the player. ● Obstacles present between the remote control and the sensor. ● The remote control is too far away from the player. ● Dead batteries. 	<ul style="list-style-type: none"> ● Aim the remote control directly at the sensor on the player. ● Remove the obstacles from the signal path. ● Use the remote control within 7m of the player. ● Replace the batteries.
No picture	<ul style="list-style-type: none"> ● Loose video connection. ● Wrong disc. 	<ul style="list-style-type: none"> ● Connect the video cables firmly. ● Insert a correct video disc that plays on this player.
Disc cannot be played	<ul style="list-style-type: none"> ● No disc. ● Dirty disc. ● Disc is placed upside down. ● Parental lock is active. 	<ul style="list-style-type: none"> ● Insert a disc. ● Clean the disc. ● Place the disc correctly, with the label side up. ● Cancel the parental lock or change the control level.
No sound	<ul style="list-style-type: none"> ● Loose audio connection. ● The power of the connected audio component is off. ● Wrong audio output settings. ● Wrong input settings on the connected audio component. 	<ul style="list-style-type: none"> ● Connect the audio cables firmly. ● Turn the power of the audio component on. ● Correct the audio output settings. ● Correct the input settings on the audio component.
Distorted picture	<ul style="list-style-type: none"> ● Copy protection is active. ● Immediately after playing, press fast forward or in reverse. 	<ul style="list-style-type: none"> ● Connect the player directly to the TV. ● There are some cases where pictures may be slightly distorted, which are not a sign of a malfunction.
Audio or subtitle language does not match the setup.	<ul style="list-style-type: none"> ● The selected language is not available for audio or subtitles on the DVD. 	<ul style="list-style-type: none"> ● No malfunction.
The camera angle cannot be changed.	<ul style="list-style-type: none"> ● The DVD does not contain sequences recorded from different camera angles. 	<ul style="list-style-type: none"> ● No malfunction.
Audio or subtitle language cannot be changed.	<ul style="list-style-type: none"> ● The DVD does not contain audio source or subtitles in the selected language. 	<ul style="list-style-type: none"> ● No malfunction.
“Prohibited icon” appears on the screen, prohibiting an operation.	<ul style="list-style-type: none"> ● That operation is prohibited by the player or disc. 	<ul style="list-style-type: none"> ● No malfunction.

Notes

Some functions are not available in specific modes, but this is not a malfunction. Read the description in this Owner's Manual for details on correct operations.

- Playback from a desired track and random playback are not available during program playback.

HANDLING PRECAUTIONS

SERVICING

Should your DVD player become inoperative, do not try to correct the problem by yourself. There are no user-serviceable parts inside. Turn off, unplug the power cord, and please call our help line at 1-800-287-4871, to locate an Authorized Service Center.

CABINET CLEANING

- Wipe the front panel and other exterior surfaces of the DVD player with a soft cloth immersed in lukewarm water and wrung dry.
- Never use a solvent or alcohol. Do not spray insecticide liquid near the DVD player. Such chemicals may cause damage and discoloration to the exposed surfaces.

IF THE LASER OPTICAL PICKUP UNIT IS DIRTY

- If the player still does not perform properly when it is operated while referring to the relevant sections and to "TROUBLESHOOTING GUIDE" in this Owner's Manual, the laser optical pickup unit may be dirty. Consult your dealer or an Authorized Service Center for inspection and cleaning of the laser optical pickup unit.

DISC HANDLING

- Use discs which have the following logos on them. (Optical audio digital discs.)



- Handle the discs so that fingerprints and dust do not adhere to the surfaces of the discs.

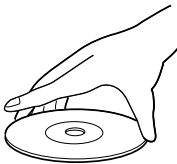
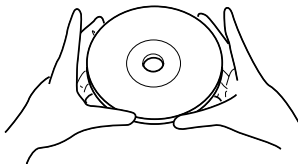

- Always store the disc in its protective case when it is not used.

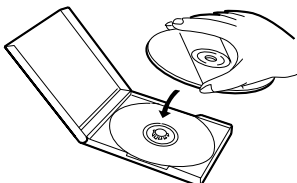

- To clean-off, use a soft cloth.
- Do not use a hard cloth since this will mar the disc.
- Wipe the disc in a straight line from center to edge.
- Never wipe with a circular motion.

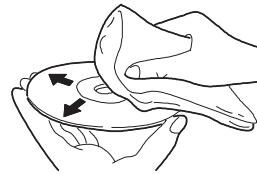

- Do not use detergent or abrasive cleaning agents.

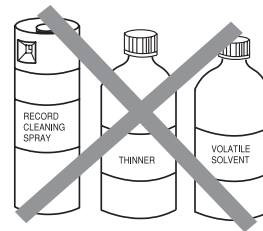

SPECIFICATIONS

Product type :	DVD Player
Discs :	DVD video Audio CD
Output signal format :	NTSC color
Frequency response	
DVD (linear sound) :	20 Hz to 22 kHz (sample rate: 48 kHz) 20 Hz to 44 kHz (sample rate: 96 kHz)
CD :	20 Hz to 20 kHz
Signal-to-noise ratio (S/N ratio)	
CD :	110 dB (EIAJ)
Dynamic range	
DVD (linear sound) :	95 dB
CD :	94 dB (EIAJ)
Total distortion factor	
CD :	0.007% (EIAJ)
Wow and flutter :	Below the measurement limitation (+/-0.001% W PEAK) (EIAJ)
Connections	
S-Video output :	Mini DIN 4-pin jack (75 ohm)
Video output :	One RCA connector, 1 Vpp (75 ohm)
Coaxial digital audio output :	One pin jack, 500mVpp (75 ohm)
Analog audio output :	Two RCA connectors (one left channel, one right channel) 2 Vrms (47 kilo-ohm)
Power source :	120 V AC +/- 10%, 60 Hz +/- 0.5%
Power consumption :	17 W (standby: 5 W)
Operating temperature :	5°C to 40°C
Dimensions :	W 17-1/8" (435mm) H 3-11/32" (85mm) D 8-5/16" (211mm)
Weight :	5.07 lbs (2.3kg)

- **Designs and specifications are subject to change without notice.**
- **If there is a discrepancy between languages, the default language will be English.**

SYLVANIA HOME ENTERTAINMENT WARRANTY

We appreciate your purchase of a SYLVANIA Home Entertainment product. We take pride in the quality of our products and have manufactured your new Home Entertainment unit to exacting quality standards. We feel confident that in normal use, it will provide you with satisfactory performance. However, should you experience difficulty, you are protected under the provisions of this warranty.

SYLVANIA Home Entertainment products are warranted against manufacturing defects in materials and workmanship in normal use for the following period from the date of purchase by the original user, and is conditional upon the unit being installed and used as directed in the instruction manual.

Product	Parts and Labour
D.V.D. Players	1 year
Remote Control	90 days

SYLVANIA's obligation under this warranty shall be limited to the repair, including all necessary parts and the cost of the labour connected therewith, or at our option the exchange of any Home Entertainment product which shows evidence of a manufacturing defect within the warranty period.

Replacement parts, furnished in connection with this warranty shall be warranted for a period equal to the unexpired portion of the original equipment warranty.

CUSTOMER OBLIGATIONS

This warranty applies to the product from the original date of purchase at retail. Therefore, the owner must provide a copy of the original, dated bill of sale. No warranty service will be performed without a bill of sale. Transportation to and from the service depot is the responsibility of the owner.

WARRANTY EXCLUSIONS

This warranty is extended to SYLVANIA Home Entertainment products purchased and used in Canada. This warranty shall not apply to appearance or accessory items including but not limited to: antenna, cabinet, cabinet parts, knobs, batteries, connecting cables, cassette tapes, compact discs. This warranty shall, in addition, not apply to damages due to handling, transportation, unpacking, set-up, installation, customer adjustments that are covered in the instruction book, repair or replacement of parts supplied by other than the SYLVANIA authorized service depot, any malfunction or failure caused by or resulting from abnormal environmental conditions, improper unauthorized service, improper maintenance, modifications or repair by the consumer, abuse, misuse, neglect, accident, fire, flood, or other Acts of God, and incorrect line voltage.

This Home Entertainment product is only warranted to the original retail purchaser. This warranty becomes void in the event of commercial or rental use. This warranty becomes void in the event serial numbers are altered, defaced or removed.

SYLVANIA reserves the right to make changes in design or to make additions to or improvements upon this product without incurring any obligation to install the same on products previously manufactured. The foregoing is in lieu of all other warranties expressed or implied and SYLVANIA neither assumes nor authorizes any person to assume for it any other obligation or liability in connection with the sale or service of this product. In no event shall SYLVANIA or its SYLVANIA dealers be liable for special or consequential damage arising from the use of this product, or for any delay in the performance of this warranty due to cause beyond our control.

The purchaser may have other rights under existing provincial or federal laws, and where any terms of this warranty are prohibited by such laws, they are deemed null and void, but the remainder of the warranty shall remain in effect.

HOW TO OBTAIN SERVICE

Should this product require service, you may obtain specific information on how to obtain service by contacting the SYLVANIA Dealer from whom this product was purchased, or by contacting us directly:

SYLVANIA SERVICE

300 Alden Road
Markham, Ontario
L3R 4C1

PHONE: (905) 940-5089 FAX: (905) 940-2303
1-800-287-4871

LECTEUR DE DVD
DVL100CB

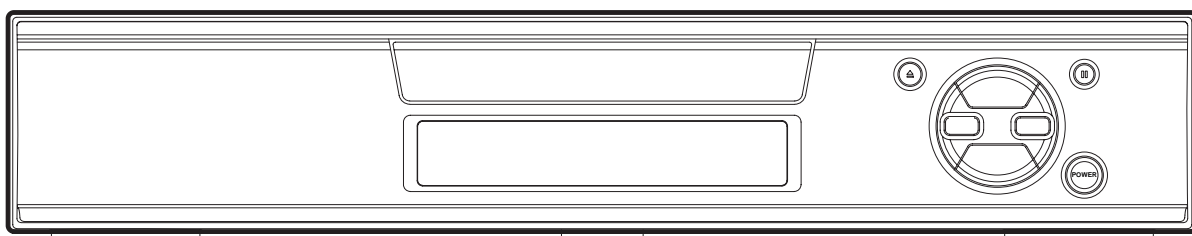

Si, après lecture de ce guide d'utilisation, vous avez besoin d'une aide supplémentaire pour la configuration ou le remplacement, veuillez composer le numéro d'APPEL GRATUIT: 1-800-287-4871.

AVERTISSEMENT:

Afin de prévenir le risque d'incendie ou d'électrocution n'exposez pas cet appareil à la pluie ou à l'humidité.



ATTENTION

RISQUE DE CHOC ÉLECTRIQUE
NE PAS OUVRIR



ATTENTION:

Afin de réduire le risque d'électrocution, n'enlevez pas la partie arrière (endos) du boîtier de cet appareil - il ne contient aucune pièce pouvant être réparée par l'utilisateur. Confiez la réparation à un technicien qualifié.

Cette étiquette est apposée à l'endos de l'appareil.



Le symbole de l'éclair dans un triangle équilatéral est conçu pour alerter l'utilisateur de la présence d'une "tension dangereuse" non isolée à l'intérieur de l'appareil et qui peut être d'une importance suffisante pour constituer le risque d'une électrocution.



Le symbole du point d'exclamation dans un triangle équilatéral est conçu pour avertir l'utilisateur que la documentation accompagnant l'appareil contient des instructions importantes concernant le fonctionnement et l'entretien (réparation) de l'appareil.

SÉCURITÉ CONCERNANT LE LASER

Cette unité utilise un laser. À cause de possibles blessures aux yeux, seul un technicien qualifié est habilité à retirer le couvercle ou à essayer de réparer cet appareil.

ATTENTION: L'UTILISATION DE COMMANDES, L'AJUSTEMENT OU L'EXÉCUTION DE PROCÉDURES AUTRES QUE CELLES SPÉCIFIÉES DANS CE GUIDE PEUVENT ENTRAÎNER LE RISQUE D'EXPOSITION À DES RADIATIONS DANGEREUSES.

ATTENTION: RAYON LASER VISIBLE ET INVISIBLE LORSQUE L'APPAREIL EST OUVERT AVEC LE VERROUILLAGE INVALIDÉ. NE PAS REGARDER LE RAYON.

EMPLACEMENT: À L'INTÉRIEUR, PRÈS DU MÉCANISME DE LA PLATINE.

AVERTISSEMENT FCC- Cet appareil peut générer ou utiliser l'énergie de fréquences radio. Tout changement ou modification subit par cet appareil peut entraîner des parasites néfastes à moins que ces modifications aient été expressément approuvées dans le manuel d'instructions. L'utilisateur peut perdre le droit de faire fonctionner cet appareil si une modification ou un changement non autorisé est effectué.

Parasites radio-télévision

Cet appareil a été testé et jugé conforme aux limites pour un dispositif numérique de la classe B conformément à la partie 15 des règlements FCC. Ces limites sont conçues pour fournir une protection raisonnable contre les parasites dangereux d'une installation résidentielle. Cet appareil génère, utilise et peut émettre de l'énergie de fréquences radio et, s'il n'est pas installé et utilisé conformément aux instructions, il peut provoquer des parasites néfastes aux communications radio. Il n'est cependant pas garanti que des parasites ne se produiront pas avec une installation particulière. Si cet appareil provoque des parasites néfastes à la réception radio ou télévision, qui peuvent être constatés en mettant l'appareil hors tension et sous tension, il est recommandé à l'utilisateur d'essayer de corriger les parasites en appliquant l'une ou plusieurs des mesures suivantes:

- 1) Réorienter ou changer l'emplacement de l'antenne de réception.
- 2) Augmenter la distance séparant l'appareil du récepteur.
- 3) Brancher l'appareil à une prise faisant partie d'un circuit différent de celui auquel le récepteur est branché.
- 4) Consulter le revendeur ou un technicien Radio/Télévision qualifié.

Cet appareil numérique de la classe B est conforme à la norme ICES-003 du Canada.

ATTENTION: POUR ÉVITER LES CHOC ÉLECTRIQUES, INTRODUIRE LA LAME LA PLUS LARGE DE LA FICHE DANS LA BORNE CORRESPONDANTE DE LA PRISE ET POUSSER JUSQU'AU FOND.

CONSIGNES DE SÉCURITÉ

- 1) **LIRE LES INSTRUCTIONS** - Avant d'utiliser cet appareil, lire toutes les instructions relatives au fonctionnement et à la sécurité.
- 2) **CONSERVER CE MANUEL D'INSTRUCTIONS** - Les instructions relatives au fonctionnement et à la sécurité doivent être conservées pour pouvoir les consulter ultérieurement.
- 3) **RESPECTER LES AVERTISSEMENTS** - Il est très important de suivre tous les avertissements et les mises en garde apparaissant sur l'appareil ainsi que dans le guide d'utilisation.
- 4) **SUIVRE LES INSTRUCTIONS** - Il est nécessaire de suivre toutes les directives du guide d'utilisation concernant le fonctionnement et l'utilisation de cet appareil.
- 5) **NETTOYAGE** - Débrancher l'appareil de la prise de courant avant de procéder à un nettoyage. Ne pas utiliser de produits à nettoyer liquides ou en aérosols. Pour essuyer, utiliser un tissu légèrement humide.
- 6) **ACCESSOIRES** - N'utiliser que les accessoires recommandés par le fabricant de l'appareil. L'utilisation d'autres accessoires risque d'être dangereuse.
- 7) **EAU ET HUMIDITÉ** - Ne pas utiliser cet appareil à proximité de l'eau; par exemple, près d'une baignoire, d'un évier, d'une machine à laver, dans un sous-sol humide, près d'une piscine ou d'autres endroits semblables.
- 8) **MEUBLES** - Ne pas installer cet appareil sur un meuble, un socle, un support, un trépied ou une table instable. Il risquerait de tomber, d'être endommagé et de blesser quelqu'un. N'utiliser que le meuble recommandé par le fabricant ou vendu avec l'appareil. Suivre les directives du fabricant pour le montage de l'appareil et n'utiliser que les accessoires de montage recommandés par ce dernier.
- 9) Si on l'installe sur un meuble à roulettes, déplacer les deux ensembles avec précaution. Un arrêt brusque, l'utilisation d'une force excessive et des surfaces irrégulières risquent de déstabiliser l'ensemble et de le renverser.
- 10) **VENTILATION** - Le boîtier de cet appareil est muni de fentes et d'orifices de ventilation permettant d'assurer un fonctionnement adéquat en l'empêchant de surchauffer. Ces fentes et ces orifices ne doivent pas être bloqués ou recouverts. Ainsi, l'appareil ne doit pas être placé sur un lit, un divan, un tapis ou autre surface similaire risquant d'obstruer ces orifices d'aération. De même, il ne doit pas être installé à proximité de ou sur un appareil de chauffage, ni encastré dans un meuble ou une bibliothèque qui risquerait d'empêcher une circulation de l'air dans les orifices de ventilation, à moins que l'aération ne soit adéquate ou que les directives du fabricant ne soient respectées.
- 11) **SOURCE D'ALIMENTATION** - Cet appareil ne devra être branché que sur une prise d'alimentation correspondant aux indications des étiquettes placées sur l'appareil. Si l'on ne connaît pas les paramètres du réseau électrique auquel on est raccordé, consulter le revendeur ou la compagnie d'électricité à ce sujet. Dans le cas d'appareils fonctionnant sur piles ou d'autres sources de courant, voir le guide d'utilisation.
- 12) **MISE À LA TERRE ET POLARISATION** - Cet appareil est muni d'un câble d'alimentation dont la fiche est polarisée (une des lames est plus large que l'autre). Cette fiche ne s'insère dans une prise de courant murale polarisée que dans un sens par mesure de sécurité. Si l'insertion à fond de la fiche dans la prise de courant est difficile, inverser sa position. S'il est toujours impossible d'insérer la fiche, demander à un électricien qualifié de la remplacer. Ne jamais essayer de forcer ce dispositif de sécurité polarisé.
- 13) **PROTECTION DES CBLES D'ALIMENTATION** - Les câbles d'alimentation devront être disposés de manière à ce que l'on ne risque pas de marcher dessus, ni qu'ils soient écrasés ou coincés en plaçant des objets dessus. Faire particulièrement attention aux fiches des câbles d'alimentation, aux prises murales et aux endroits où les câbles sortent des appareils.
- 14) **ORAGES ÉLECTRIQUES** - Par mesure de protection supplémentaire il est conseillé, lors d'orages ou d'une inutilisation prolongée de l'appareil, de le débrancher du câble d'alimentation de la prise de courant murale, de l'antenne extérieure et du réseau de câblo-distribution. Cette mesure permettra d'éviter que l'appareil ne soit endommagé lors d'un orage ou d'une surtension du réseau électrique.
- 15) **LIGNES ÉLECTRIQUES** - Une antenne extérieure reliée à cet appareil ne devra jamais se trouver à proximité de câbles électriques, d'un éclairage ou de transformateurs sur lesquels elle risquerait de tomber. Lors de l'installation d'une telle antenne, faire en sorte que l'antenne n'entre pas en contact avec de tels fils ou câbles, éclairage ou transformateurs, car leur contact peut être mortel.
- 16) **SURCHARGE** - Ne pas surcharger les prises de courant (ou les câbles de prolongement). Cela pourrait entraîner un risque d'incendie ou de commotion électrique.
- 17) **OBJETS ET LIQUIDES** - Aucun objet ou liquide ne doit pénétrer à l'intérieur de l'appareil par l'intermédiaire des orifices de ventilation, car cela risquerait de toucher des pièces sous haute tension ou de provoquer un court-circuit des composants entraînant un début d'incendie ou un risque de choc électrique. Veiller aussi à ne renverser aucun liquide sur l'appareil.
- 18) **RÉPARATIONS** - Ne jamais essayer de réparer soi-même l'appareil. En ouvrant ou en démontant le boîtier on risque de s'exposer à la tension élevée de certaines pièces ainsi qu'à d'autres dangers. Pour n'importe quelle réparation, faire appel à un technicien qualifié.
- 19) **ENDOMMAGEMENTS NÉCESSITANT UNE RÉPARATION** - Débrancher l'appareil de la prise de courant et le confier à un technicien qualifié dans les cas suivants:
 - a) Lorsque le câble d'alimentation (ou sa fiche) est endommagé.
 - b) Lorsqu'un liquide ou un objet a pénétré dans l'appareil.
 - c) Lorsque l'appareil a été exposé à la pluie ou à de l'eau.
 - d) Si l'appareil ne fonctionne pas normalement bien que l'on ait suivi toutes les instructions, ne régler que les ajustements décrits dans ce guide. Un réglage erroné d'autres pièces ou commandes risque d'endommager l'appareil et de nécessiter ensuite un long travail de la part d'un technicien qualifié pour le remettre en état de fonctionner.
 - e) Lorsqu'on a laissé tomber l'appareil ou que son boîtier a été endommagé.
 - f) Lorsque le fonctionnement de l'appareil diffère de la période initiale ou ne présente plus les mêmes performances.
- 20) **PIÈCES DE RECHANGE** - Lorsque des pièces de rechange sont nécessaires, s'assurer que le technicien utilise les pièces recommandées par le fabricant ou qu'elles présentent les mêmes caractéristiques que les pièces d'origine. L'utilisation de pièces différentes risque de provoquer un incendie, un choc électrique ou d'autres risques.
- 21) **INSPECTION POUR LA SÉCURITÉ** - A l'achèvement de la réparation ou de l'entretien, demander au technicien de procéder à une inspection afin de s'assurer que l'appareil est en état de fonctionner normalement sans danger.
- 22) **CHALEUR** - Cet appareil doit être éloigné de toute source de chaleur intense, telle que celle d'un appareil de chauffage, d'une calorifère, d'une bouche d'air chaud, d'une cuisinière électrique ou de tout autre appareil (y compris des amplificateurs) qui dégagent de la chaleur.

PORTABLE CART WARNING
(Symbol provided by RETAC)



S3125A

UNE REMARQUE CONCERNANT LE RECYCLAGE

Les matériaux d'emballage de ce produit sont recyclables et peuvent être réutilisés. Veuillez disposer de tout matériau conformément aux règlements de recyclage locaux.

Les piles ne doivent jamais être jetées ou incinérées, mais mises au rebut conformément aux règlements locaux concernant les déchets chimiques.

Le numéro de série de ce produit se trouve à l'arrière du lecteur de DVD. Aucun autre ne possède le même numéro de série. Enregistrez le numéro et autres informations vitales dans ce livret et conservez-le comme une preuve permanente de votre achat pour faciliter l'identification en cas de vol. Les numéros de série ne sont pas

Date d'achat	
Nom du revendeur	
Adresse du revendeur	
No. de téléphone du revendeur	
No. du modèle	
No. de série	

À PROPOS DU COPYRIGHT

La copie sans autorisation, la diffusion, la présentation publique et le prêt de disques sont interdits.

Une technologie de protection du copyright est intégrée à ce produit qui est protégé par une méthode de réclamation de certaines patentes américaines et autres droits à la propriété intellectuelle dont Macrovision Corporation et d'autres sont propriétaires. L'utilisation de cette technologie de protection du copyright doit faire l'objet d'une autorisation de la part de Macrovision Corporation et est conçue pour le foyer et autres utilisations limitées à moins qu'elles ne soit autorisées par Macrovision Corporation. Le démontage est interdit.

ACCESSOIRES FOURNIS

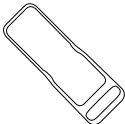
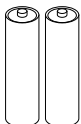
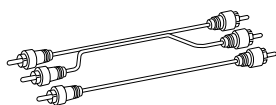
<p>Télécommande</p>  <p>(N9150UD)</p>	<p>Deux piles AA</p> 	<p>Câbles audiovisuels</p>  <p>(environ 100 cm de long) (WPZ0102TM015)</p>
--	--	--

SYMBOLES UTILISÉS DANS CE MANUEL

Les symboles suivants apparaissent ci-dessous dans certains en-têtes et remarques dans ce manuel avec les significations suivantes!

DVD

: La description fait référence à la lecture de disques DVD vidéo.

CD

: La description fait référence à la lecture de CD audio.

TABLE DES MATIÈRES

■ SÉCURITÉ CONCERNANT LE LASER	2
■ CONSIGNES DE SÉCURITÉ	3
À PROPOS DU COPYRIGHT	4
ACCESSOIRES FOURNIS	4
SYMBOLES UTILISÉS DANS CE MANUEL	4
■ CARACTÉRISTIQUES	6
■ À PROPOS DES DISQUES	7
DISQUES DONT LA LECTURE PEUT ÊTRE EFFECTUÉE	7
TYPES DE DISQUE	7
■ COMMANDES DE FONCTIONNEMENT ET FONCTIONS	8
AFFICHAGE	9
AFFICHAGES PENDANT LE FONCTIONNEMENT	9
MISE EN PLACE DES PILES	9
■ RACCORDEMENTS	10
CONNEXION À UN TÉLÉVISEUR	10
CONNEXION À UN AMPLIFICATEUR ÉQUIPÉ DE JACKS ENTRÉE NUMÉRIQUE, À UNE PLATINE MD OU À UNE PLATINE DAT	11
CONNEXION A UN TELEVISEUR OU A UN TELEVISEUR STEREO POSSEDANT DES JACKS VIDEO COMPONENT IN	11
CONNEXION À UN DÉCODEUR DOLBY DIGITAL OU À UN DÉCODEUR DTS	12
■ LECTURE D'UN DISQUE	13
LECTURE D'UN DVD VIDÉO OU D'UN CD AUDIO	13
UTILISATION DES MENUS DU DVD	13
UTILISATION DU MENU DES TITRES	14
PAUSE DE LECTURE OU AFFICHAGE D'UNE IMAGE FIXE	14
REPRISE DE LA LECTURE DEPUIS LE POINT OÙ LA LECTURE S'EST ARRÊTÉE	14
PASSAGE D'UNE VUE À L'AUTRE	14
AVANCE RAPIDE/ARRIÈRE (FAST FORWARD/REVERSE)	15
RALENTI	15
COMMENCER PAR LA PISTE DÉSIRÉE	15
COMMENCER À PARTIR D'UNE DURÉE DÉSIRÉE	15
LECTURE À PARTIR D'UN TITRE OU D'UN CHAPITRE DÉSIRÉ	16
ALÉATOIRE (CD Audio)	16
RÉPÉTITION	16
RÉPÉTITION A-B	17
PROGRAMME (CD audio)	17
■ RÉGLAGES	18
LECTURE ZOOM (agrandissement sur l'écran)	18
CHANGEMENT DE LA LANGUE AUDIO OU DU MODE SON	18
CHANGEMENT DE LA LANGUE DES SOUS-TITRES	19
CHANGEMENT DE L'ANGLE DE LA CAMÉRA (Images à angles multiples)	19
CHANGEMENT DE L'AFFICHAGE SUR L'ÉCRAN	20
■ CHANGEMENT DE L'AFFICHAGE SUR L'ÉCRAN	21
RÉGLAGE DES LANGUES	21
AFFICHAGE DES RÉGLAGES	22
RÉGLAGES AUDIO	23
BLOQUE PARENTAL	24
■ LISTE DES CODES DE LANGUE	25
■ GUIDE DE DÉPANNAGE	26
■ PRÉCAUTION DE MANIPULATION	27
MANIPULATION DES DISQUES	27
■ DONNÉES TECHNIQUES	28
■ GARANTIE DE SYLVANIA HOME ENTERTAINMENT	BACK COVER

CARACTÉRISTIQUES

● Son Dolby Digital

Ce lecteur, étant doté de canaux 5.1, peut traiter le son ambiophonique Dolby Digital lorsqu'il est raccordé à un décodeur Dolby Digital.

● Lecture Fixe/rapide/lent/étape

Différents modes de lecture sont disponibles, comprenant images fixes, avance/recul rapide, avance lente et vues par étapes.

● Lecture aléatoire de CD audio

Ce lecteur peut mélanger l'ordre des pistes pour en effectuer la lecture dans un ordre aléatoire.

● Lecture programmée des CD audio

L'ordre des pistes peut être programmé pour en effectuer la lecture dans n'importe quel ordre désiré.

● Les menus DVD dans la langue désirée.

Les menus DVD peuvent être affichés dans la langue désirée, si elles sont disponibles dans le DVD.

● Fonctions de sauvegarde de l'écran/mise hors circuit automatique

Le programme de sauvegarde de l'écran démarre lorsqu'il n'y a pas eu d'entrée depuis le lecteur pendant 5 minutes dans le mode Arrêt. Lorsque le programme utilitaire de protection d'écran a été actif pendant 30 minutes, l'alimentation est automatiquement mise hors circuit.

● Sous-titres dans la langue désirée

La langue d'affichage des sous-titres peut être sélectionnée si cette langue est disponible dans le disque.

● Sélection de l'angle de la caméra

L'angle désiré de la caméra peut être sélectionné si le disque contient des séquences enregistrées depuis des angles différents.

● Choix de la langue audio et du mode son

La langue audio et le mode son désirés peuvent être sélectionnés si différentes langues et différents modes son sont disponibles dans le disque.

● Bloque parental

Il est possible de régler le niveau de commande afin de restreindre la lecture de disques qui pourraient ne pas convenir aux enfants.

● Détection automatique des disques

Ce lecteur détecte automatiquement si le disque chargé est un DVD ou un CD audio.

● Affichage sur l'écran

Les informations concernant l'opération en cours peuvent être affichées sur un l'écran d'un téléviseur, permettant de confirmer les fonctions actuellement actives (telles que la lecture programmée) sur l'écran du téléviseur à l'aide de la télécommande.

● DTS (Système de Théâtre Numérique)

Système sonore différent du système sonore Dolby Digital.

● Recherche

Recherche de chapitre: La recherche du chapitre désigné par l'utilisateur est possible.

Recherche de titre: La recherche du titre désigné par l'utilisateur est possible.

Recherche de piste: La recherche de la piste désignée par l'utilisateur est possible.

Recherche de durée: La recherche de la durée désignée par l'utilisateur est possible.

● Répéter

Chapitre: La lecture répétée du chapitre du disque en cours de lecture est possible.

Titre: La lecture répétée du titre du disque en cours de lecture est possible.

Piste: La lecture répétée de la piste du disque en cours de lecture est possible.

Disque (CD audio): La lecture répétée du disque entier en cours de lecture est possible.

A-B: La lecture de la partie entre A et B désignée par l'utilisateur est possible.

● Zoom

Un écran agrandi 4 fois peut être affiché.

● Marqueur

La partie désignée par l'utilisateur peut être rappelée.

● Reprendre la lecture

L'utilisateur peut reprendre la lecture à partir de l'endroit où la lecture a été arrêtée.

● SRS TruSurround

L'espace virtuel stéréophonique peut être apprécié sur le système stéréo existant.

● Gradateur

La luminosité de l'affichage peut être variée.

● Indication du débit binaire

● Contrôle de la gamme dynamique

Cette unité utilise le système TruSurround

TruSurround
by **SRS** (●) de SRS Labs, Inc. comme
technologie virtuelle.



TruSurround et le symbole (●) sont des marques
de fabrique de SRS Labs, Inc.

La technologie TruSurround est incorporée sous
licence de SRS Labs, Inc.

À PROPOS DES DISQUES

DISQUES DONT LA LECTURE PEUT ÊTRE EFFECTUÉE

La lecture des disques suivants peut être effectuée sur ce lecteur de DVD.

Type de disque	Logo	Contenu	Taille du disque	Durée de lecture maximum
DVD vidéo		Son et images	12 cm	Environ 4 h (une face) Environ 8 h (deux faces)
			8 cm	Environ 80 min. (une face) Environ 160 min. (deux faces)
CD audio		Son	12 cm	74 min.
			8 cm (simple)	20 min.

Ce lecteur est conforme au système de couleur NTSC. Il n'est pas possible d'effectuer la lecture de disques enregistrés dans d'autres systèmes de couleur tels que PAL ou SECAM.

- Certains disques comprennent des codes de région comme montré ci-dessous.



- Le numéro à l'intérieur du symbole fait référence à une région du monde et la lecture d'un disque encodé dans le format d'une région spécifique ne peut être effectuée que sur des lecteurs de DVD ayant le même code de région.

La lecture des disques suivants ne peut pas être effectuée sur ce lecteur de DVD.

- DVD avec des codes de région autres que 1 ou TOUS.
- DVD-ROM
- DVD-RAM (Ne jamais en effectuer la lecture, un mauvais fonctionnement pourrait se produire.)
- CD-ROM
- VSD
- CDV (N'effectue que la lecture de la partie audio.)
- CD-G (N'effectue que la lecture du son.)
- CD-R (Ne jamais en effectuer la lecture, un mauvais fonctionnement pourrait se produire.)
- CD-1 (Ne jamais en effectuer la lecture, un mauvais fonctionnement pourrait se produire.)

- CD Photo (Ne jamais en effectuer la lecture, un mauvais fonctionnement pourrait se produire.)

- CD Vidéo (Ne jamais en effectuer la lecture, un mauvais fonctionnement pourrait se produire.)

Tout autre disque sans indication de compatibilité

TYPES DE DISQUE

[DVD]

Les données sur un DVD sont divisées en sections appelées "titre" et en sous sections appelées "chapitre" qui chacune reçoit un numéro de titre ou de chapitre. Les conditions de lecture sont préréglées sur certains disques DVD vidéo et ces conditions de lecture ont la priorité sur les opérations de l'utilisateur sur ce lecteur. Si une fonction sélectionnée ne fonctionne pas comme voulu, se référer au manuel accompagnant le disque.

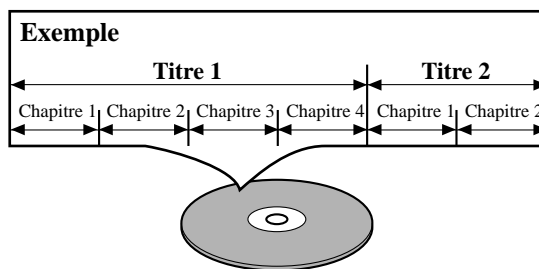

[CD Audio]

Les données sur un CD Audio sont divisées en sections appelées "piste" qui chacune reçoit un numéro de piste.

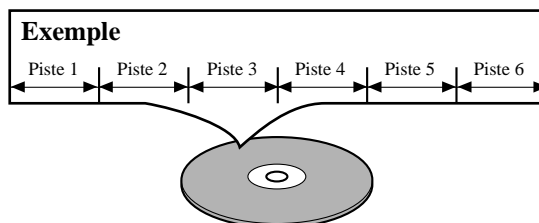

COMMANDES DE FONCTIONNEMENT ET FONCTIONS

PANNEAU FRONTAL

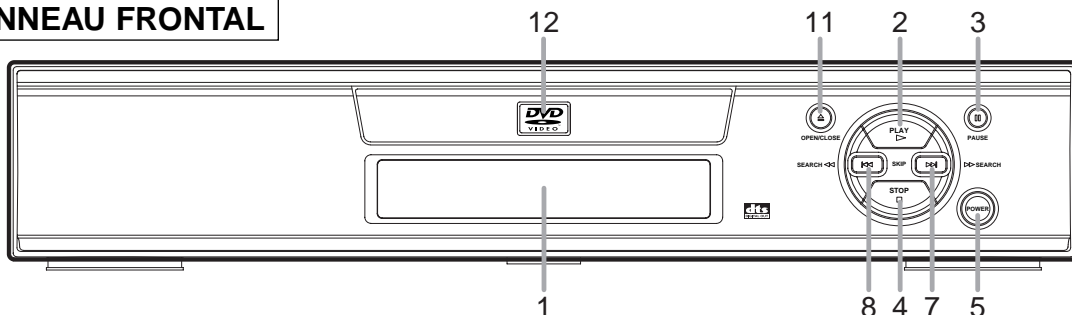

TÉLÉCOMMANDE

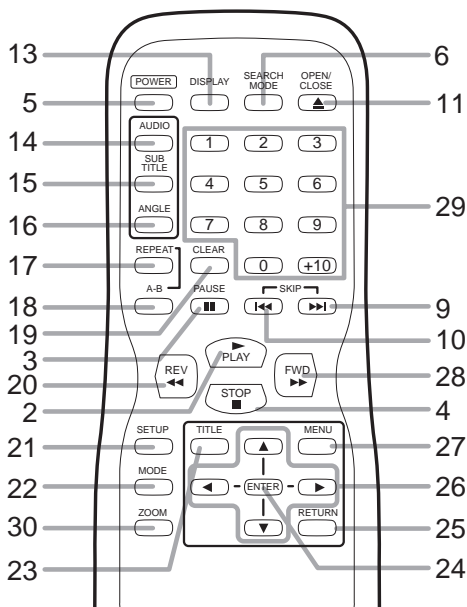

1. Fenêtre d'affichage, Capteur à distance

2. Touche LECTURE (PLAY) [page 13]

Démarre la lecture du contenu du disque.

3. Touche PAUSE [page 14]

Arrête momentanément l'opération du disque en cours.

4. Touche ALIMENTATION (POWER) [page 13]

Appuyer sur cette touche pour mettre l'alimentation sous tension et hors tension.

5. POWER Button [page 13]

Press to turn the power on and off.

6. Touche MODE DE RECHERCHE (SEARCH MODE) [pages 15, 16]

Appuyer sur cette touche pour localiser un endroit désiré.

7. Touche SAUTER VERS LE HAUT/AVANCE (SKIP UP/FWD) (unité principale)

Effectue la lecture depuis le début du chapitre suivant ou de la piste suivante. La maintenir enfoncée pour effectuer l'avance rapide de la lecture.

8. Touche SAUTER VERS LE BAS/ARRIÈRE (SKIP DOWN/REV) (unité principale)

Effectue la lecture depuis le début du chapitre en cours ou de la piste en cours. La maintenir enfoncée pour effectuer la lecture arrière rapide.

9. Touche SAUTER VERS LE HAUT (SKIP UP) (télécommande)

Effectue la lecture depuis le début du chapitre ou de la piste.

10. Touche SAUTER VERS LE BAS (SKIP DOWN) (télécommande)

Effectue la lecture depuis le début du chapitre en cours ou de la piste en cours.

11. Touche OUVRIR/FERMER (OPEN/CLOSE) [page 13]

Appuyer sur cette touche pour insérer les disques dans le plateau ou les retirer du plateau.

12. Plateau de chargement de disque

13. Touche AFFICHAGE (DISPLAY) [page 20]

Affiche l'état actuel sur l'écran du téléviseur pour vérification.

14. Touche AUDIO [page 18]

Appuyer sur cette touche pour sélectionner la langue audio désirée ou le mode son.

15. Touche SOUS-TITRE (SUBTITLE) [page 19]

Appuyer sur cette touche pour sélectionner la langue des sous-titres désirée.

16. Touche ANGLE [page 19]

Appuyer sur cette touche pour changer l'angle de la caméra afin d'effectuer la lecture de la séquence depuis un angle différent.

17. Touche RÉPÉTITION (REPEAT) [page 16]

Répète la lecture du disque, du titre, du chapitre ou de la piste en cours.

18. Touche RÉPÉTITION A-B (REPEAT A-B) [page 17]

Répète la lecture d'une section sélectionnée.

19. Touche LIBÉRER (CLEAR) [page 17]

Remet un réglage à zéro.

20. Touche ARRIÈRE (REV)

Effectue la lecture arrière rapide jusqu'à un point désiré.

21. Touche CONFIGURATION (SETUP) [page 21]

Appuyer sur cette touche pour entrer le mode Configuration ou pour changer des articles de la configuration.

22. Touche MODE [pages 16, 17]

Active le mode de lecture programmée ou le mode de lecture aléatoire.

23. Touche TITRE (TITLE) [page 14]

Affiche le menu des titres.

24. Touche ENTRER (ENTER)

Appuyer sur cette touche pour accepter un réglage.

25. Touche RETOUR (RETURN)

Retourne à l'opération précédente.

26. Touches FLÈCHE (ARROW)

Utiliser ces touches pour effectuer des réglages tout en regardant l'affichage sur l'écran d'un téléviseur.

27. Touche MENU [page 13]

Affiche le menu des DVD.

28. Touche AVANCE (FWD) [page 15]

Effectue l'avance rapide de la lecture jusqu'à un point désiré.

29. Touches numériques [page 16]

30. Touche ZOOM

Agrandit une partie de l'image reproduite par un DVD.

VUE ARRIÈRE

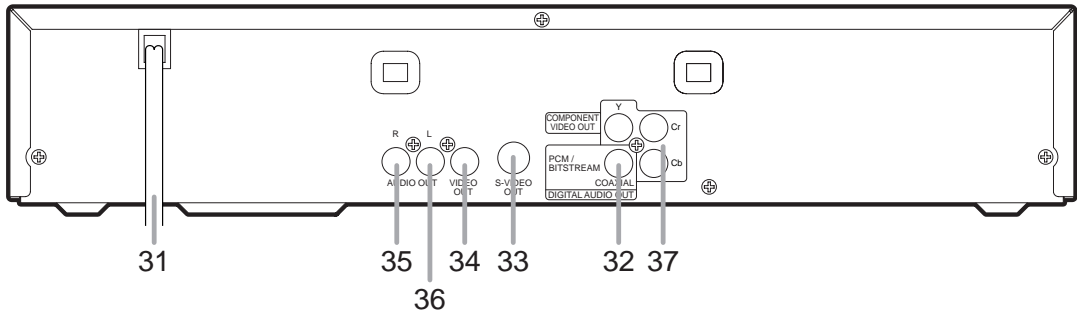

31. Cordon d'alimentation

32. Jack SORTIE AUDIO NUMÉRIQUE COAXIALE (COAXIAL DIGITAL AUDIO OUT)

33. Jack SORTIE S-VIDÉO (S-VIDEO OUT)

34. Jack SORTIE VIDÉO (VIDEO OUT)

35. Jack SORTIE AUDIO (AUDIO OUT) de droite

36. Jack SORTIE AUDIO (AUDIO OUT) de gauche

37. Prises de sortie vidéo composantes

AFFICHAGE

Reste allumé lorsque la fonction Répétition A-B est activée.

Reste allumé lorsque la fonction Répétition est activée.

S'allume lorsqu'un DVD est inséré dans le plateau.

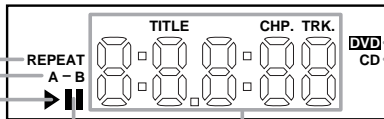

S'allume lorsque le disque inséré s'arrête momentanément.

S'allume lorsqu'un CD est inséré dans le plateau.

Reste allumé lorsque la lecture du disque inséré est effectuée.

Affiche la durée pendant laquelle la lecture du titre ou de la piste en cours a été effectuée.

Lorsqu'un chapitre ou un titre a changé, le numéro du nouveau titre, chapitre ou piste s'affiche (dans le mode Recherche ou lorsque la touche Sauter haut/bas est pressée.)

AFFICHAGES PENDANT LE FONCTIONNEMENT

	Alimentation sous tension
	Pas de disque inséré
	Plateau ouvert
	Plateau fermé
	Disque en cours de chargement
	Alimentation hors tension

MISE EN PLACE DES PILES

1. Ouvrir le couvercle du compartiment des piles



2. Insérer deux piles AA en les orientant correctement.

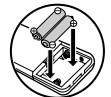

3. Fermer le couvercle.



Remarques

- Ne pas mélanger des piles alcalines et des piles au manganèse.
- Ne pas mélanger des piles neuves et des vieilles piles.

RACCORDEMENTS

CONNEXION À UN TÉLÉVISEUR

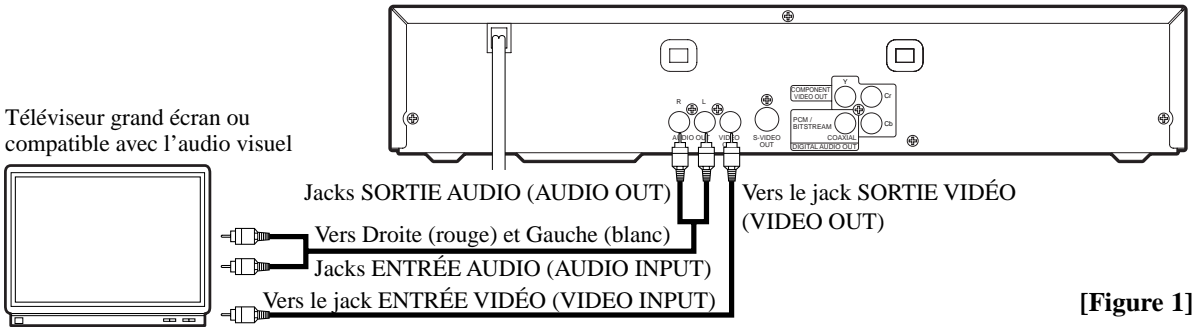

POUR LES TÉLÉVISEURS MUNIS D'UN JACK ENTRÉE S-VIDÉO (S-VIDEO INPUT)

Utiliser un câble S-Vidéo (disponible dans le commerce) à la place du câble vidéo jaune pour apprécier des images de qualité plus élevée.

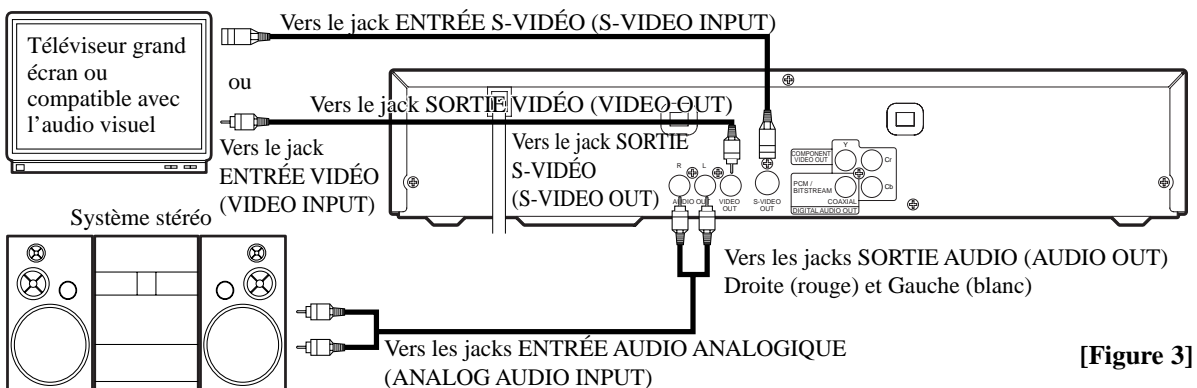
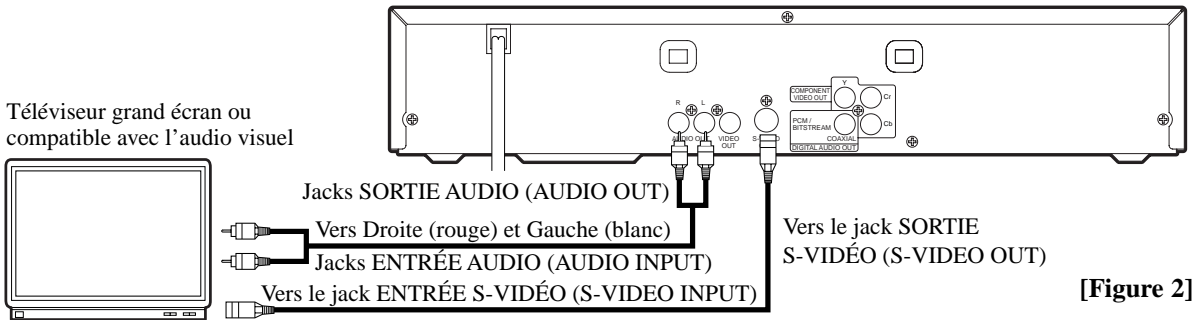

Remarques

- Connecter le lecteur de DVD directement à un téléviseur. Si les câbles audio visuels sont connectés à un magnétoscope, le système de protection de copie peut entraîner la distorsion des images.
- Veiller à mettre l'alimentation de tous les composants du système hors tension avant de connecter un autre composant.
- Se référer au Guide d'utilisation du téléviseur, du système stéréo et de tout autre composant devant être connecté au lecteur de DVD.

CONNEXION À UN AMPLIFICATEUR ÉQUIPÉ DE JACKS ENTRÉE NUMÉRIQUE, À UNE PLATINE MD OU À UNE PLATINE DAT

Utiliser des câbles coaxiaux numériques (disponibles dans le commerce) pour les connexions audio.

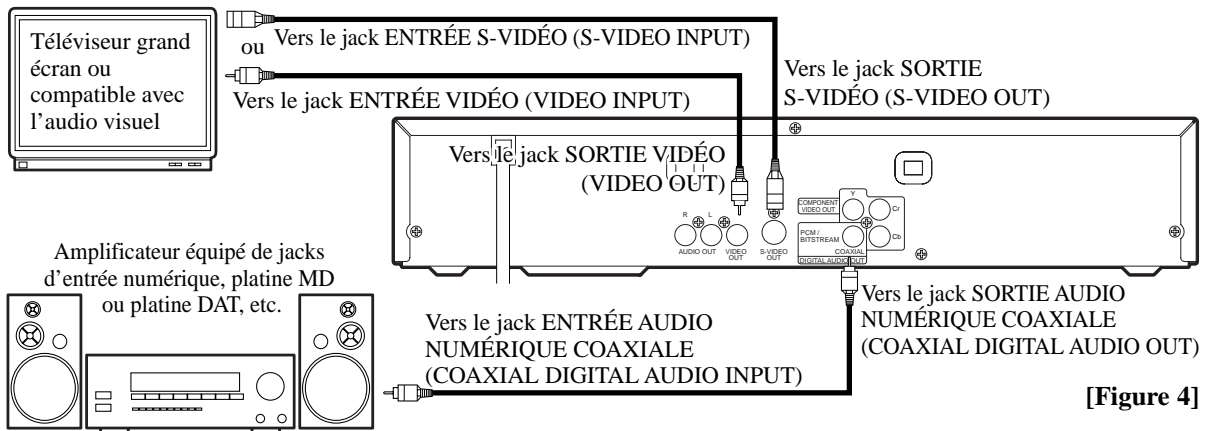

[Figure 4]

CONNEXION A UN TELEVISEUR OU A UN TELEVISEUR STEREO POSSEDANT DES JACKS VIDEO COMPONENT IN

Régler Dolby Digital et DTS sur OFF sur le lecteur de DVD. Si la lecture d'un DVD est effectuée alors que les réglages sont incorrects, le son est distordu et les enceintes peuvent être endommagées.

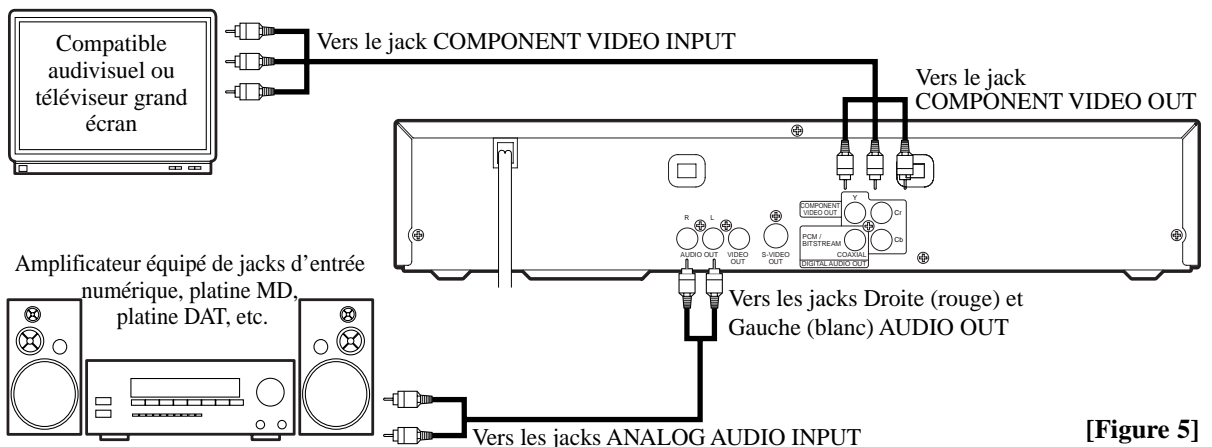

[Figure 5]

Remarques

- La source audio sur un disque dans un canal 5.1 de format ambiophonique Dolby Digital ne peut pas être enregistrée comme son numérique par une platine MD ou DAT.
- Veiller à mettre l'alimentation de tous les composants du système hors tension avant de connecter un autre composant.
- Se référer au Guide d'utilisation pour les composants devant être connectés au lecteur de DVD.
- Régler Dolby Digital et DTS sur arrêt pour la sortie audio dans le mode configuration. La lecture d'un DVD en utilisant des réglages incorrects peut entraîner des distorsions de bruit et peut également endommager les enceintes.

COMMENT CONNECTER À UN TÉLÉVISEUR SANS JACKS D'ENTRÉE AUDIO/VIDÉO

Si le téléviseur ne possède pas de jacks d'entrée audio et vidéo de type RCA, il est tout de même possible de connecter ce lecteur de DVD à la borne d'antenne coaxiale de 75 ohms du téléviseur en utilisant le Modulateur RF Stéréo Audio/Vidéo en option non inclus. Connecter les sorties audio et vidéo du lecteur de DVD aux entrées audio et vidéo du Modulateur RF, puis connecter la sortie coaxiale du Modulateur RF (habituellement marquée "TO TV") à la borne d'antenne coaxiale de 75 ohms du téléviseur. Pour plus de détails, suivre les instructions jointes au Modulateur RF.

Si la borne de l'antenne coaxiale de 75 ohms du téléviseur est déjà occupée par une antenne ou par la connexion d'un coffret de câbles, retirer ce câble de la borne d'antenne du téléviseur et le reconnecter à la borne d'entrée d'antenne coaxiale du Modulateur RF (habituellement marquée "ANT IN"), puis connecter le Modulateur RF à la borne d'antenne du téléviseur comme décrit ci-dessus.

Remarque

- La qualité de l'image des disques DVD ne sera pas aussi bonne que si le lecteur de DVD était connecté à la borne d'antenne du téléviseur par le Modulateur RF.

CONNEXION À UN DÉCODEUR DOLBY DIGITAL OU À UN DÉCODEUR DTS

Si ce lecteur de DVD est utilisé pour effectuer la lecture d'un DVD sur un canal 5.1 de format ambiophonique Dolby Digital ou DTS, le lecteur de DVD sort un flot de données Dolby Digital ou DTS depuis son jack SORTIE AUDIO NUMÉRIQUE COAXIALE (COAXIAL DIGITAL AUDIO OUT). Le branchement du lecteur à un décodeur Dolby Digital ou DTS permet d'apprécier une ambiance plus convaincante, plus réaliste avec le son ambiophonique puissant et de haute qualité des normes professionnelles telles qu'elles peuvent être entendues dans les salle de cinéma.

Utiliser des câbles coaxiaux numériques (disponibles dans le commerce) pour les connexions audio.

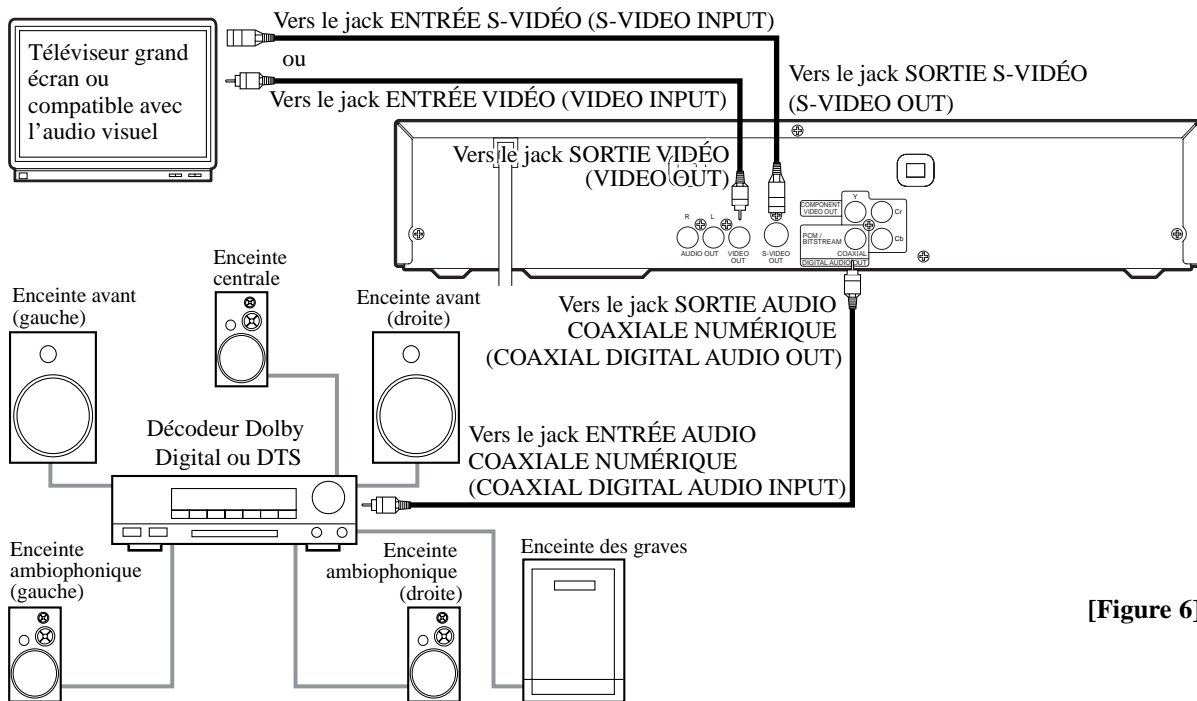

[Figure 6]

Remarques

- Veiller à mettre tous les composants du système hors tension avant de connecter un autre composant.
- Se référer au Guide d'utilisation pour les composants devant être connectés au lecteur de DVD.
- Si la connexion est effectuée à un décodeur Dolby Digital, activer Dolby Digital pour la sortie audio dans le mode Configuration.
- Si la connexion est effectuée à un décodeur DTS, activer DTS pour la sortie audio dans le mode Configuration.
- A moins que la connexion ne soit effectuée à un décodeur Dolby Digital ou DTS, désactiver Dolby Digital et DTS pour la sortie audio dans le mode

Configuration. La lecture d'un DVD avec des réglages incorrects peut entraîner des distorsions de bruit et peut également endommager les enceintes.

Fabriqué sous licence de Dolby Laboratories. "Dolby" et le symbole double D sont des marques de fabrique de Dolby Laboratories. Travaux non publiés confidentiels. ©1992-1997 Dolby Laboratories, Inc. Tous droits réservés.

DTS est une marque de fabrique de Digital Theater Systems Inc. aux Etats Unis d'Amérique.

LECTURE D'UN DISQUE

LECTURE D'UN DVD VIDÉO OU D'UN CD AUDIO

DVD

CD

Pour commencer

Mettre l'alimentation du téléviseur, de l'amplificateur ou de tout autre composant connecté au lecteur de DVD sous tension. (Changer le système d'entrée pour qu'il corresponde au lecteur de DVD et s'assurer que le volume sonore est correct.)

1 Appuyer sur la touche ALIMENTATION (POWER).

- L'alimentation se met sous tension.

2 Appuyer sur la touche OUVRIR/FERMER (OPEN/CLOSE).

- Le plateau de chargement de disque s'ouvre.

3 Mettre un disque en place sur le plateau.

- S'assurer que le disque est correctement mis en place dans son emplacement avec le côté portant l'étiquette tourné vers le haut.

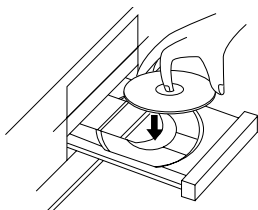

4 Appuyer sur la touche LECTURE (PLAY)

- Le plateau se referme automatiquement et la lecture commence à partir du premier chapitre ou de la première piste du disque. N'appuyer sur la touche LECTURE (PLAY) que lorsque le plateau s'est refermé en appuyant sur la touche OUVRIR/FERMER (OPEN/CLOSE).
- Lorsque la lecture d'un DVD avec un menu des titres est effectuée, le menu apparaît sur l'écran. Dans ce cas, se référer à "UTILISATION DU MENU DES TITRES".

- 5 Appuyer sur la touche ARRÊT (STOP) pour arrêter la lecture.

Remarques

- Une icône "Interdit" peut apparaître en haut et à droite de l'écran du téléviseur pendant le fonctionnement, avertissant que le lecteur de DVD ou le disque a rencontré une opération interdite. 
- Si le disque est sale ou rayé, les images peuvent apparaître distordues et l'opération de lecture peut s'arrêter. Dans de tels cas, nettoyer le disque et débrancher le cordon d'alimentation, puis le rebrancher avant de reprendre la lecture.
- Avec les DVD qui utilisent des titres pour la lecture des signaux de programme, la lecture peut commencer depuis le second titre ou bien elle peut sauter ces titres.

UTILISATION DES MENUS DU DVD

DVD

Certains DVD contiennent leurs propres menus, comme un menu de guidage qui décrit le contenu du disque ou un menu de sélection pour le son, la langue et autres réglages personnalisés.

1 Appuyer sur la touche Menu.

- Le menu du DVD s'affiche.

2 Sélectionner le titre désiré.

- Appuyer sur les touches flèche (▼/▲/▶/◀) pour changer le réglage, puis appuyer sur la touche ENTRER (ENTER).

3 lecture commence à partir du titre sélectionné.

UTILISATION DU MENU DES TITRES

DVD

Avec un DVD contenant un menu des titres, il est possible de sélectionner les titres depuis le menu.

1 Appuyer sur la touche TITRE (TITLE).

- Le menu des titres s'affiche.

2 Sélectionner le titre désiré.

- Appuyer sur les touches flèche (▼/▲/►/◄) pour changer le réglage, puis appuyer sur la touche ENTRER (ENTER).

APPEL D'UN ÉCRAN DE MENU PENDANT LA LECTURE

Pour les DVD

- Appuyer sur la touche MENU pour appeler le menu du DVD.
- Appuyer sur la touche TITRE (TITLE) pour appeler le menu des titres.

Remarque

- Le contenu des menus et les opérations de menu correspondantes peuvent varier entre les disques. Pour plus de détails, se référer au manuel accompagnant le disque.

REPRISE DE LA LECTURE DEPUIS LE POINT OÙ LA LECTURE S'EST ARRÊTÉE

DVD

CD

1 Appuyer sur la touche ARRÊT (STOP) pendant la lecture.

- La lecture s'arrête et le message de reprise apparaît au centre.

2 Appuyer sur la touche LECTURE (PLAY). La lecture commence à partir du point où la session de lecture précédente s'était arrêtée.

Remarque

- La fonction de reprise peut être remise à zéro en appuyant deux fois sur la touche ARRÊT (STOP) ou en ouvrant le plateau de chargement de disque.

PAUSE DE LECTURE OU AFFICHAGE D'UNE IMAGE FIXE

DVD

CD

1 Appuyer sur la touche PAUSE pendant la lecture.

- La lecture s'arrête momentanément avec le son mis en sourdine.

2 Appuyer sur la touche LECTURE (PLAY) pour reprendre la lecture.

PASSAGE D'UNE VUE À L'AUTRE

DVD

1 Appuyer sur la touche PAUSE/ARRÊT SUR IMAGE (PAUSE/STILL) pendant l'arrêt momentané de la lecture.

- La vue suivante est affichée avec le son en sourdine à chaque pression sur la touche.

2 Appuyer sur la touche LECTURE (PLAY) pour reprendre la lecture.

AVANCE RAPIDE/ARRIÈRE

DVD

CD

1 Appuyer sur la touche FWD▶▶ ou sur la touche REC◀◀ pendant la lecture.

- Pour les DVD, lorsque la touche FWD▶▶ ou la touche REV◀◀ est pressée, la vitesse de lecture passe par un cycle à trois étapes.
- Pour les CD, la vitesse de lecture est $\times 16$ fixée.

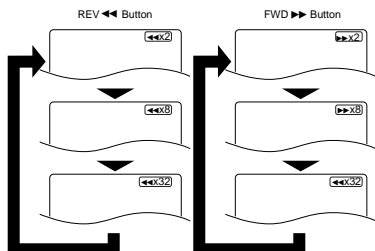

2 Appuyer sur la touche LECTURE (PLAY) pour retourner à la vitesse de lecture normale.

RALENTI

DVD

1 Appuyer sur la touche FWD▶▶ pendant la pause de la lecture. (Le son reste en sourdine.)

- Le mode Ralenti est activé.
- Lorsque le touche FWD▶▶ est pressée, la vitesse de lecture passe par un cycle à trois étapes. Sélectionner une vitesse appropriée tout en se référant aux indications concernant la vitesse sur l'écran.

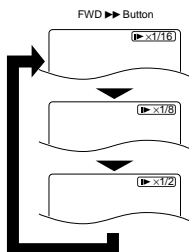

2 Appuyer sur la touche LECTURE (PLAY) pour retourner à la vitesse de lecture normale.

Remarques

- La lecture au ralenti n'est pas disponible sur les CD audio.
- La lecture au ralenti arrière n'est pas disponible.

COMMENCER PAR LA PISTE DÉSIRÉE

CD

1 Appuyer sur les touches numériques pour entrer le numéro de la piste désirée.

- La piste sélectionnée est localisée et la lecture commence. Il est également possible d'appuyer sur la touche MODE RECHERCHE (SEARCH MODE). Utiliser les touches numériques pour entrer le numéro de la piste. Lorsque le numéro de la piste est entré dans la boîte d'entrée, la lecture de la piste désirée commence automatiquement.

ASTUCES POUR L'UTILISATION DES BOUTONS DE SAUT (SKIP) (◀◀, ▶▶)

Lorsque la touche SAUTER (SKIP) ▶▶ est pressée pendant la lecture ou pendant la pause de la lecture, la piste en cours est sautée et la lecture de la piste suivante est effectuée. Lorsque la touche SAUTER (SKIP) ◀◀ est pressée une fois, le haut de la piste en cours est localisé pour la relecture. Lorsque la touche SAUTER (SKIP) ◀◀ est de nouveau pressée dans les 2 secondes de la lecture, la piste précédente est localisée.

COMMENCER À PARTIR D'UNE DURÉE DÉSIRÉE.

DVD

CD

1 Appuyer sur la touche MODE RECHERCHE (SEARCH MODE).

- Appuyer deux fois sur la touche pour les DVD et pour les CD audio.

2 Appuyer sur les touches numériques pour régler la durée désirée.

- **Exemple:** 1 heure, 23 minutes et 30 secondes.
1 → 2 → 3 → 3 → 0

Remarques

- Dans le cas d'un DVD, Recherche de durée (Time Search) dans Titre (Title) est effective. (Mais Recherche de durée (Time Search) dans Chapitre (Chapter) est sans effet.)
- Dans le cas d'un CD, Recherche de durée (Time Search) dans Piste (Track) est effective. (Mais Recherche de durée (Time Search) dans le disque entier est sans effet.)
- La lecture à partir d'une durée désirée n'est pas disponible sur certains disques.
- La lecture d'une durée spécifique n'est pas disponible sur certains disques ou si l'unité est en mode Arrêt.

LECTURE À PARTIR D'UN TITRE OU D'UN CHAPITRE DÉSIRÉ

DVD

Il est également possible d'appuyer sur la touche MODE RECHERCHE (SEARCH MODE). Utiliser les touches numériques pour entrer le numéro du chapitre.

- Exécuter la recherche du titre et la recherche du chapitre après les avoir réglés sur le même écran, au même moment. Commuter en utilisant les touches ▲/▼.

Remarque

- La lecture à partir d'un titre ou d'un chapitre désiré n'est pas disponible sur certains DVD.

ALÉATOIRE (CD Audio)

CD

1 Appuyer sur la touche MODE dans le mode Arrêt.

- Le menu de réglage des programmes s'affiche.

2 Appuyer de nouveau sur la touche MODE.

3 Appuyer sur la touche LECTURE (PLAY). La lecture aléatoire commence alors.

Remarque

- La lecture programmée n'est pas disponible pendant la lecture aléatoire.

RÉPÉTITION

DVD

CD

1 Appuyer sur la touche RÉPÉTITION (REPEAT).

Pour les DVD

- La lecture d'un titre ou d'un chapitre simple est répétée.
- Lorsque la touche RÉPÉTITION est pressée, l'affichage passe par un cycle sur l'écran comme suit.

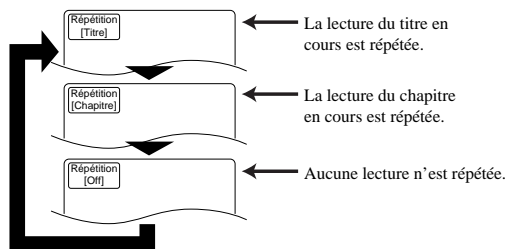

Pour les CD audio

- La lecture du disque entier ou d'une piste simple est répétée.
- Lorsque la touche RÉPÉTITION est pressée, l'affichage passe par le cycle sur l'écran: Tout, Répétition de la piste et ARRÊT (OFF).

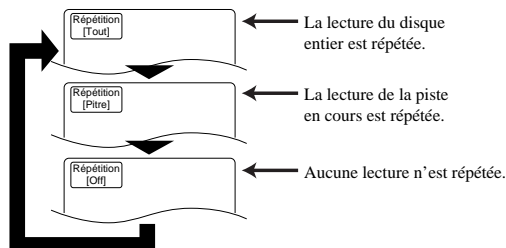

Si la touche RÉPÉTITION (REPEAT) est pressée une fois pendant la lecture programmée/aléatoire, la lecture programmée/aléatoire est répétée.

Si la touche RÉPÉTITION (REPEAT) est pressée de nouveau, la lecture de la piste actuelle est répétée.

Remarques

- La lecture répétée n'est pas disponible sur certains disques.
- Le réglage RÉPÉTITION (REPEAT) est libéré lors du passage à un autre titre, chapitre ou à une autre piste.

RÉPÉTITION A-B

DVD

CD

Une section dont la lecture doit être répétée peut être définie.

1 Appuyer sur la touche RÉPÉTITION A-B (REPEAT A-B) pendant la lecture.

- Le point de départ (A) est alors sélectionné.

2 Appuyer de nouveau sur la touche RÉPÉTITION A-B (REPEAT A-B) au point final de la section désirée.

- La lecture de la section sélectionnée est répétée.

3 Pour sortir de la lecture répétée A-B, appuyer sur la touche RÉPÉTITION A-B (REPEAT A-B) et la régler sur ARRÊT (OFF).

Remarques

- Avec les DVD, la section A-B répétée ne peut être réglée qu'à l'intérieur du titre en cours.
- Avec les CD audio, la section A-B répétée ne peut être réglée qu'à l'intérieur de la piste en cours.
- La répétition A-B n'est pas disponibles pour certaines scènes de DVD.
- Pour annuler le point A qui a été réglé, appuyer sur la touche RETOUR (RETURN).

PROGRAMME (CD audio)

CD

1 Appuyer sur la touche MODE dans le mode Arrêt.

- L'écran de programmation apparaît.

2 Appuyer sur les touches numériques pour entrer le numéro des pistes désirées.

- La durée de lecture totale des pistes sélectionnées s'affiche sur la ligne TOTAL.

3 Appuyer sur la touche LECTURE (PLAY).

- La lecture commence dans l'ordre programmé.
- Pendant que la lecture du programme est effectuée, la touche ARRÊT (STOP) fonctionne comme suit.
- Appuyer une fois sur la touche ARRÊT (STOP), puis de nouveau sur la touche LECTURE (PLAY). La lecture recommence à partir du point où la touche ARRÊT (STOP) a été pressée. (Le programme continue).
- Appuyer deux fois sur la touche ARRÊT (STOP) et de nouveau sur la touche LECTURE (PLAY). La lecture recommence à partir du premier morceau du programme de la façon habituelle. (Le programme continue).
- Appuyer trois fois sur la touche ARRÊT (STOP) et de nouveau sur la touche LECTURE (PLAY). La lecture recommence à partir de la piste de la façon habituelle. (Le programme est libéré).

Remarques

- Les additions au programme ne sont pas possibles pendant la lecture d'un programme. La lecture en cours doit être arrêtée avant de pouvoir effectuer une telle opération.
- Appuyer sur la touche LIBÉRER (CLEAR) pour annuler un programme. Le programme entré le plus récemment est alors supprimé.
- Les numéros qui dépassent le nombre de pistes du disque dans le plateau ne sont pas acceptés.
- La lecture à partir d'une piste désirée et la lecture aléatoire ne sont pas disponibles pendant la lecture programmée.
- Les réglages des programmes sont libérés lorsque l'alimentation est mise hors tension ou lorsque le plateau de chargement du disque est ouvert.
- Lorsque le numéro de la piste est réglé une fois dans le programme, le réglage ne peut pas être changé.

RÉGLAGES

LECTURE ZOOM (agrandissement sur l'écran)

DVD

Les images peuvent être agrandies quatre fois sur l'écran comme voulu.

Appuyer sur la touche ZOOM pendant la lecture.

- L'image est agrandie au centre de l'écran.
- Appuyer de nouveau sur la touche ZOOM, et l'image retourne à sa taille précédente.

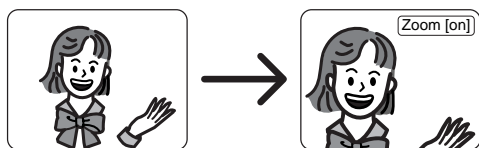

Lorsque la touche de curseur (▲/▼/◀/▶) est pressée pendant la lecture Zoom, la partie devant être agrandie se déplace.

- La vue agrandie peut être déplacée du centre. 4 pas vers la droite. 4 pas vers la gauche. 4 pas vers le haut. 4 pas vers le bas.

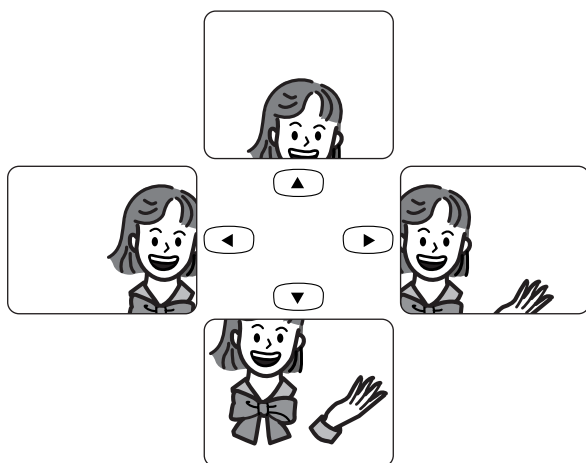

Remarque

- La fonction Zoom ne fonctionne pas pendant l'affichage de l'écran de fonctionnement.

CHANGEMENT DE LA LANGUE AUDIO OU DU MODE SON

DVD

Le lecteur de DVD est doté d'une fonction permettant de sélectionner la langue audio et le mode son désirés.

Pour les DVD.

Appuyer sur la touche AUDIO pendant la lecture, puis appuyer sur la touche AUDIO pour sélectionner la langue audio désirée.

- La langue audio peut être changée si de multiples langues sont enregistrées sur le DVD en cours de lecture.

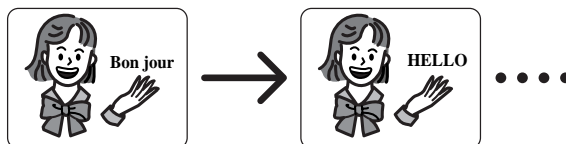
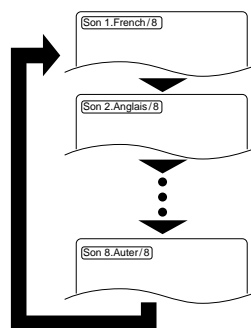

Remarques

- Appuyer sur la touche AUDIO peut ne pas fonctionner sur certains DVD avec de multiples langues audio (par exemple les DVD qui permettent le réglage de la langue audio sur le menu du disque). Le fonctionnement variant entre les disques, se référer au manuel qui accompagne le disque.
- Si la langue désirée ne s'affiche pas après avoir appuyé sur la touche Audio plusieurs fois, le disque ne possède pas de source audio dans cette langue.
- La langue audio se remet à zéro à la langue qui a été sélectionnée dans le mode Configuration chaque fois que l'alimentation est mise sous tension ou chaque fois que le disque est remplacé. Si cette langue n'est pas disponible sur un disque, une langue définie par le disque est sélectionnée.
- L'affichage de l'écran disparaît après environ 5 secondes.

CHANGEMENT DE LA LANGUE DES SOUS-TITRES

DVD

Le lecteur de DVD est doté d'une fonction qui permet de sélectionner la langue désirée pour les sous-titres.

Appuyer sur la touche **SOUS-TITRE (SUBTITLE)** pendant la lecture, puis appuyer sur la touche **SOUS-TITRE (SUBTITLE)** pour sélectionner la langue des sous-titres désirée.

- La langue des sous-titres peut être changée si les sous-titres sont enregistrés dans de multiples langues dans le DVD en cours de lecture.
- La langue des sous-titres ne peut pas être changée si les sous-titres sont enregistrés dans une seule langue dans le DVD en cours de lecture.

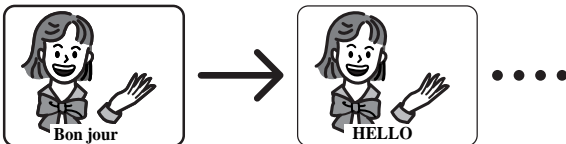
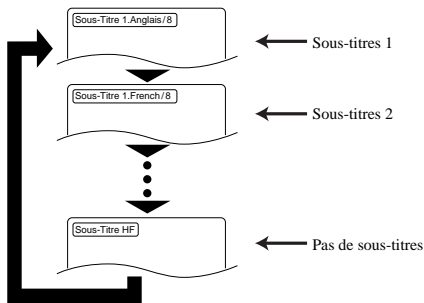

- Appuyer sur la touche **SOUS-TITRE (SUBTITLE)** fait passer la langue des sous-titres par le cycle **SOUS-TITRES 1 (SUBTITLE 1)**, **SOUS-TITRE 2 (SUBTITLE 2)** et par toutes les langues enregistrées jusqu'à l'arrêt.

Remarques

- Certains disques permettent le réglage de la langue des sous-titres sur le menu du disque. (Le fonctionnement variant entre les disques, se référer au manuel qui accompagne le disque.)
- Si la langue des sous-titres désirée n'apparaît pas après avoir appuyé plusieurs fois sur la touche **SOUS-TITRE (SUBTITLE)**, le disque ne possède pas de sous-titres disponibles dans cette langue..
- La langue des sous-titres se remet à zéro à celle qui a été sélectionnée dans le mode Configuration chaque fois que l'alimentation est mise sous tension ou chaque fois que le disque est remplacé. Si cette langue n'est pas disponible sur le disque, une langue définie par le disque est sélectionnée.

- L'affichage des sous-titres dans la langue sélectionnée peut prendre un certain temps.
- L'écran d'affichage disparaît après environ 5 secondes.
- Lorsque "Sous-titres non disponibles" apparaît sur l'écran, cela signifie qu'aucun sous-titre n'est enregistré pour la scène.

CHANGEMENT DE L'ANGLE DE LA CAMÉRA (Images à angles multiples)

DVD

Le lecteur de DVD est doté d'une fonction qui permet de sélectionner l'angle de la caméra désiré.

1 Appuyer sur la touche **ANGLE** pendant la lecture.

- Si le disque contient des séquences enregistrées depuis des angles de caméra différents, l'icône de l'angle (📷) apparaît en haut et à droite de l'écran. Il est possible de changer l'angle de la caméra lorsque cette icône apparaît sur l'écran.
- L'angle de la caméra ne peut pas être changé si le disque ne contient pas de séquence enregistrée depuis différents angles de caméra.

2 Appuyer sur la touche **ANGLE** pendant que le numéro de l'angle est affiché sur l'écran.

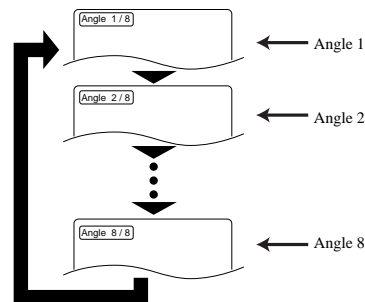

Remarque

- L'affichage de l'écran disparaît après environ 5 secondes.

CHANGEMENT DE L’AFFICHAGE SUR L’ÉCRAN

DVD

CD

Il est possible de vérifier les informations concernant le disque en appuyant sur la touche AFFICHAGE (DISPLAY) sur la télécommande.

Pour les CDs en DVD

1

Appuyer sur la touche AFFICHAGE (DISPLAY) affiche l’écran suivant.

2

Pour sélectionner l’article de la fenêtre Configuration de lecture, appuyer sur la touche ▲/▼ pour sélectionner l’article, puis appuyer sur la touche ENTER.

Pour les CD audio

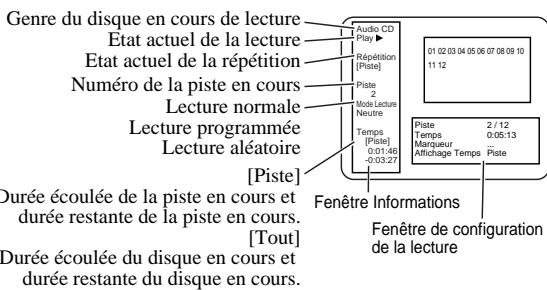

Fenêtre de configuration de la lecture (CD)

ARTICLE	CONTENU DE L’AFFICHAGE
Piste	Numéro de la piste en cours/nombre total de pistes
Durée	Durée totale de la piste en cours
Marqueur	Placer le curseur et appuyer sur la touche ENTRER (ENTER) pour activer la fonction Marqueur. [Régler le marqueur] À l’aide de la touche ▲/▼, positionner le curseur sur le numéro du marqueur indiqué comme “Non réglé”. Appuyer sur la touche ENTRER (ENTÉR) lorsque l’écran devant être révisé apparaît. Il est possible de marquer jusqu’à 5 points. [Rappeler le marqueur] À l’aide de la touche ▲/▼, positionner le curseur sur le numéro du marqueur devant être rappelé et appuyer sur la touche ENTRER (ENTER). [Libérer le marqueur] À l’aide de la touche ▲/▼, positionner le curseur sur le numéro du marqueur devant être libéré et appuyer sur la touche LIBÉRER (CLEAR). Pour libérer tous les marqueurs, placer le curseur sur “Libérer tous les marqueurs” et appuyer sur la touche ENTRER (ENTER).
Affichage de la durée	Les informations concernant la durée s’affichent du côté gauche de l’écran (Piste/Tout)

Pour les CD audio

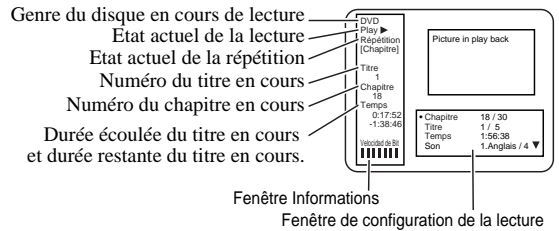

Fenêtre de configuration de la lecture (DVD)

ARTICLE	CONTENU DE L’AFFICHAGE
Chapitre	Numéro du chapitre en cours/nombre total de chapitres
Titres	Numéro du titre en cours/nombre total de titres
Durée	Durée totale du titre en cours
Audio	No. audio, langue audio/nombre de langues audio disponibles dans le disque
Sous-titres	No. des sous-titres, langue des sous-titres/nombre de langues de sous-titres disponibles dans le disque Arrêt: sous-titres non affichés Non disponible: sous-titres non inclus
Angle	No. de l’angle/nombre total d’angles 1/1: angles multiples non inclus dans le disque. Placer le curseur et appuyer sur la touche ENTRER (ENTER) pour activer la fonction Marqueur. [Régler le marqueur] À l’aide de la touche ▲/▼, positionner le curseur sur le numéro du marqueur indiqué comme “Non réglé”. Appuyer sur la touche ENTRER (ENTÉR) lorsque l’écran devant être révisé apparaît. Il est possible de marquer jusqu’à 5 points. [Rappeler le marqueur] À l’aide de la touche ▲/▼, positionner le curseur sur le numéro du marqueur devant être rappelé et appuyer sur la touche ENTRER (ENTER). [Libérer le marqueur] À l’aide de la touche ▲/▼, positionner le curseur sur le numéro du marqueur devant être libéré et appuyer sur la touche LIBÉRER (CLEAR). Pour libérer tous les marqueurs, placer le curseur sur “Libérer tous les marqueurs” et appuyer sur la touche ENTRER (ENTER).
Marqueur	
SRS TruSurround	Le réglage actuel (Marche/Arrêt) s’affiche.

Pour sortir de l’affichage (DVD et CD):

Appuyer sur la touche RETOUR (RETURN)

Dans la fenêtre de configuration de la lecture, appuyer sur la touche RETOUR (RETURN) pour remplacer l’indication actuelle par la précédente.

CHANGEMENT DES ARTICLES DE CONFIGURATION

Remarque

- Pour changer les articles de configuration, appuyer sur la touche ARRÊT (STOP) si le mode Lecture est engagé.

RÉGLAGE DES LANGUES

1 Appuyer sur la touche CONFIGURATION

- L'écran de configuration apparaît.

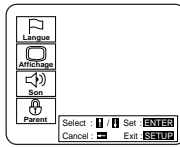

2 Appuyer sur les touches ▲/▼ pour sélectionner Langue et appuyer sur la touche ENTRER (ENTER).



3 Appuyer sur les touches ▲/▼ pour sélectionner un article, puis appuyer sur la touche ENTRER (ENTER).

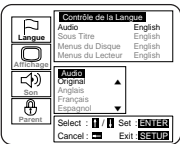

(La lecture de la voix est effectuée dans la langue sélectionnée.)



(Les sous-titres sont montrés dans la langue sélectionnée.)



(Le menu du disque apparaît dans la langue sélectionnée.)



(L'affichage sur l'écran apparaît dans la langue sélectionnée.)

4 Appuyer sur les touches ▲/▼ pour sélectionner l'article désiré, puis appuyer sur la touche ENTRER (ENTER).

- Si Autre est sélectionné dans l'écran de réglage Menu de Audio, de Sous-titres ou de Disque, le réglage de l'écran Code de langue apparaît. Appuyer sur les touches numériques pour entrer le code de la langue désirée en se référant à la liste de la page 25.

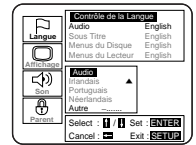

5 Appuyer sur la touche CONFIGURATION (SETUP).

- Le mode Configuration est annulé et l'écran ordinaire apparaît.

Remarque

- Le réglage de la langue pour Audio et Sous-titre n'est pas disponible sur certains disques. Utiliser alors les touches Audio et Sous-titre. Se reporter aux détails des pages 18 et 19.

AFFICHAGE DES RÉGLAGES

1 Appuyer sur la touche CONFIGURATION (SETUP)

- L'écran de configuration apparaît.

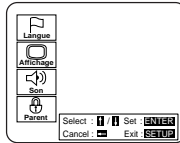

2 Appuyer sur les touches ▲/▼ pour sélectionner AFFICHAGE (DISPLAY), puis appuyer sur la touche ENTRER (ENTER).

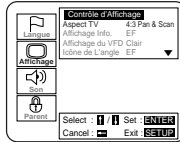

3 Appuyer sur les touches ▲/▼ pour sélectionner un article, puis appuyer sur la touche ENTRER (ENTER).

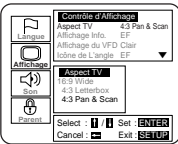

Aspect TV
(Défaut: 4:3 Pan & Scan)
4:3 Pan & Scan: image pleine hauteur, coupée des deux côtés
4:3 Letter Box: grand écran avec barres noires en haut et en bas
16:9 large : si un téléviseur grand écran est connecté.

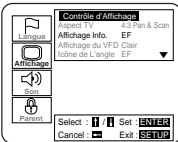

Informations sur l'écran
(Défaut: EF)
Afficher ou ne pas afficher l'état du disque (Exemple "LECTURE▶").

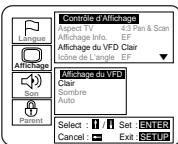

Affichage du VFD
(Défaut: clair)
Ajuster la luminosité de l'affichage de l'unité.
* Automatique: ne reste sombre que pendant la lecture.

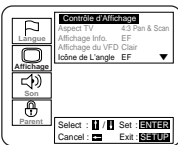

Icône de l'angle
(Défaut: EF)
Afficher ou ne pas afficher l'icône de l'angle sur l'écran.



Couleur de l'arrière-plan
(Défaut: bleu)
Sélectionner bleu ou gris.



Mise à l'arrêt automatique
(Défaut: EF)
Régler ou ne pas régler l'arrêt automatique après que l'utilitaire de protection d'écran ait démarré et qu'aucune touche n'a été pressée pendant 30 minutes.

- 4 Appuyer sur les touches ▲/▼ pour sélectionner l'article désiré, puis appuyer sur la touche ENTRER (ENTER).

5 Appuyer sur la touche CONFIGURATION (SETUP)

- Le mode Configuration est annulé et l'écran ordinaire apparaît.

RÉGLAGES AUDIO

1 Appuyer sur la touche CONFIGURATION (SETUP).

- L'écran de configuration apparaît.

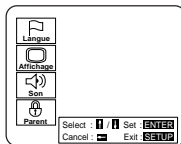

2 Appuyer sur les touches ▲/▼ pour sélectionner Audio, puis appuyer sur la touche ENTRER (ENTER).

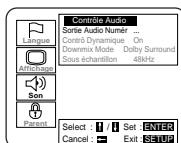

3 Appuyer sur les touches ▲/▼ pour sélectionner un article, puis appuyer sur la touche ENTRER (ENTER).

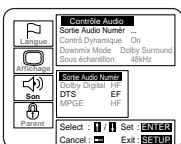

Réglage de la sortie audio numérique (Étape suivante)

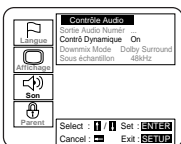

Contrôl. Dynamique (Défaut: HF)
EF: le contrôle dynamique est disponible

- Cette fonction sert à contrôler la gamme du volume sonore. En compressant la gamme du volume sonore, il est possible non seulement de supprimer la sortie du son puissant la nuit, mais également d'augmenter le volume du son faible.
- Cependant, cette fonction n'est effective que pour le son enregistré par l'enregistrement Dolby Digital. Lorsque le son enregistré par le canal 5.1 de Dolby Digital est sorti, le son est automatiquement compressé, même lorsque cette fonction est réglée sur "Off".

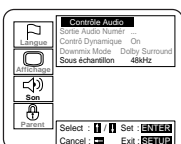

Sous échantillon
(Défaut: 48KHz)
Régler la sortie pour le DVD enregistré en PCM 96KHz (96KHz ou 48KHz)

4 Appuyer sur les touches ▲/▼ pour sélectionner l'article désiré, puis appuyer sur la touche ENTRER (ENTER).

- Si PCM, Dolby Digital ou DTS MPEG est sélectionné sur l'écran de réglage de sortie audio numérique, appuyer de nouveau sur les touches ▲/▼ pour sélectionner un article de plus, puis appuyer sur la touche ENTRER (ENTER).

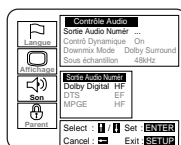

Dolby Digital (Défaut: HF)
EF: sortie par Dolby Digital

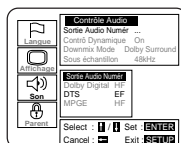

DTS (Défaut: HF)
EF: sortie du son DTS

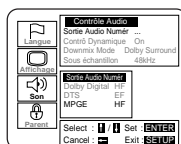

MPEG (Défaut: HF)
EF: sortie par MPEG
HF: convertir MPEG en PCM

5 Appuyer sur la touche CONFIGURATION (SETUP)

- Le mode Configuration est annulé et l'écran ordinaire apparaît.

BLOQUE PARENTAL

1 Appuyer sur la touche CONFIGURATION (SETUP).

- L'écran de configuration apparaît.

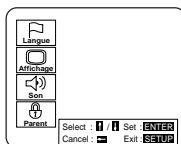

2 Appuyer sur les touches ▲/▼ pour sélectionner Parental, puis appuyer sur la touche ENTRER (ENTER).

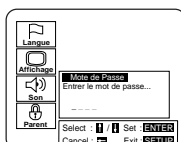

3 Appuyer sur les touches numériques pour entrer le mot de passe de quatre chiffres, puis appuyer sur la touche ENTRER (ENTER).

- Lorsque ceci est effectué pour la première fois, entrer n'importe quels 4 chiffres. Ce nombre sera utilisé comme mot de passe à partir de la seconde fois.

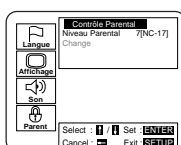

- L'entrée du mot de passe permet de changer le niveau de contrôle et les réglages du mot de passe.

4 Appuyer sur les touches ▲/▼ pour sélectionner un article, puis appuyer sur la touche ENTRER (ENTER).

Lorsque le niveau parental est sélectionné

- Appuyer sur les touches ▲/▼ pour sélectionner un article de 8 à 1, puis appuyer sur la touche ENTRER (ENTER).

- Lorsque Change est sélectionné, appuyer sur les touches numériques pour entrer le mot de passe de quatre chiffres. Puis appuyer sur la touche ENTRER (ENTER).

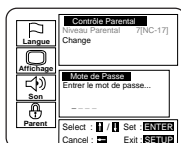
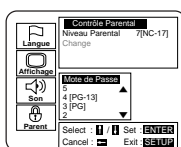

5 Appuyer sur la touche RETOUR (RETURN).

- L'écran de configuration apparaît.

NIVEAUX DE CONTRÔLE

• Niveau 8

La lecture des logiciels DVD de tout grade (adulte/général/enfants) peut être effectuée.

• Niveaux 7 à 2

Seule la lecture des logiciels DVD pour usage général et pour enfants peut être effectuée.

• Niveau 1

Seule la lecture des logiciels pour enfants peut être effectuée, avec ceux pour usage pour adultes et général interdits.

Remarques

- Avec certains DVD, il peut être difficile de trouver s'ils sont compatibles avec le bloque parental. Veiller à s'assurer que le bloque parental fonctionne de la façon dont il a été réglé.
- Enregistrer le mot de passe dans le cas où il a été oublié.

SI VOUS AVEZ OUBLIÉ LE MOT DE PASSE

- 1) Ouvrir le tiroir
- 2) Appuyer sur les touches 1, 2, 3, 4, puis DISPLAY sur la télécommande. L'écran de configuration par défaut apparaît. Puis appuyer sur la touche ENTER.
- 3) Débrancher une fois l'alimentation et la rebrancher puis passer de nouveau aux étapes 1 à 4 de BLOQUE PARENTAL

Remarque: si les étapes ci-dessus sont exécutées, TOUS les réglages du lecteur de DVD seront libérés. Afin d'utiliser le lecteur de DVD avec les réglages précédents, régler de nouveau chaque article de réglage.

LISTE DES CODES DE LANGUE

No.	Langue	Code de pays	No.	Langue	Code de pays
1	Afari	4 7 4 7	69	Latvien; Letton	5 8 6 8
2	Abkhazien	4 7 4 8	70	Malaysien	5 9 5 3
3	Afrikans	4 7 5 2	71	Maori	5 9 5 5
4	Amhar	4 7 5 9	72	Macédonien	5 9 5 7
5	Arabe	4 7 6 4	73	Malayalamien	5 9 5 8
6	Assamien	4 7 6 5	74	Mongol	5 9 6 0
7	Aymara	4 7 7 1	75	Moldavien	5 9 6 1
8	Azerbaïdjanais	4 7 7 2	76	Marathi	5 9 6 4
9	Bashkir	4 8 4 7	77	Malais	5 9 6 5
10	Biélorusse	4 8 5 1	78	Maltais	5 9 6 6
11	Bulgare	4 8 5 3	79	Birman	5 9 7 1
12	Biharis	4 8 5 4	80	Nauru	6 0 4 7
13	Bislamien	4 8 5 5	81	Népalais	6 0 5 1
14	Bengalais	4 8 6 0	82	Néerlandais	6 0 5 8
15	Tibétain	4 8 6 1	83	Norvégien	6 0 6 1
16	Breton	4 8 6 4	84	Occitan	6 1 4 9
17	Catalan	4 9 4 7	85	(Afan) Omoran	6 1 5 9
18	Corse	4 9 6 1	86	Oriyen	6 1 6 4
19	Tchèque	4 9 6 5	87	Panjabi	6 2 4 7
20	Gallois	4 9 7 1	88	Polonais	6 2 5 8
21	Danois	5 0 4 7	89	Pushtu; pushto	6 2 6 5
22	Allemand	5 0 5 1	90	Portugais	6 2 6 6
23	Bouthanais	5 0 7 2	91	Quéchuan	6 3 6 7
24	Grec	5 1 5 8	92	Rhaeto-roman	6 4 5 9
25	Anglais	5 1 6 0	93	Kirundi	6 4 6 0
26	Espéranto	5 1 6 1	94	Roumain	6 4 6 1
27	Espagnol	5 1 6 5	95	Russe	6 4 6 7
28	Estonien	5 1 6 6	96	Kinyarwandais	6 4 6 9
29	Basque	5 1 6 7	97	Sanscrit	6 5 4 7
30	Perse	5 2 4 7	98	Sindhi	6 5 5 0
31	Finois	5 2 5 5	99	Sangho	6 5 5 3
32	Fijien	5 2 5 6	100	Serbo-croate	6 5 5 4
33	Faroésien	5 2 6 1	101	Singhalais	6 5 5 5
34	Français	5 2 6 4	102	Slovaque	6 5 5 7
35	Frison	5 2 7 1	103	Slovène	6 5 5 8
36	Irlandais	5 3 4 7	104	Samoan	6 5 5 9
37	Gaélique écossais	5 3 5 0	105	Shonan	6 5 6 0
38	Galicien	5 3 5 8	106	Somalien	6 5 6 1
39	Guarani	5 3 6 0	107	Albanais	6 5 6 3
40	Gujarati	5 3 6 7	108	Serbe	6 5 6 4
41	Hausa	5 4 4 7	109	Siswat	6 5 6 5
42	Hindi	5 7 5 5	110	Sesotho	6 5 6 6
43	Croatien	5 4 6 4	111	Soudanais	6 5 6 7
44	Hongrois	5 4 6 7	112	Suédois	6 5 5 8
45	Arménien	5 4 7 1	113	Swahili	6 5 6 9
46	Interlingue	5 5 4 7	114	Tamoul	6 6 4 7
47	Interlingue	5 5 5 1	115	Télugu	6 6 5 2
48	Inupiak	5 5 5 7	116	Tajique	6 6 5 3
49	Indonésien	5 5 6 0	117	Thaïlandais	6 6 5 4
50	Islandais	5 5 6 5	118	Tigrinya	6 6 5 5
51	Italien	5 5 6 6	119	Turkmène	6 6 5 7
52	Hebrew	5 5 6 9	120	Tagalog	6 6 5 8
53	Japonais	5 6 4 7	121	Setswanais	6 6 6 0
54	Yiddish	5 6 5 5	122	Tongais	6 6 6 1
55	Javanais	5 6 6 9	123	Turc	6 6 6 4
56	Georgien	5 7 4 7	124	Tsongais	6 6 6 5
57	Kazakh	5 7 5 7	125	Tatare	6 6 6 6
58	Groenlandais	5 7 5 8	126	Twi	6 6 6 9
59	Cambodgien	5 7 5 9	127	Ukrainien	6 7 5 7
60	Kannada	5 7 6 0	128	Urdu	6 7 6 4
61	Coréen	5 7 6 1	129	Ouzbèque	6 7 7 2
62	Cashmiri	5 7 6 5	130	Vietnamien	6 8 5 5
63	Kurde	5 7 6 7	131	Volapük	6 8 6 1
64	Kirghize	5 7 7 1	132	Wolof	6 9 6 1
65	Latin	5 8 4 7	133	Xhosa	7 0 5 4
66	Lingalais	5 8 6 0	134	Yoruba	7 1 6 1
67	Laotien	5 8 6 1	135	Chinois	7 2 5 4
68	Lithuanien	5 8 6 6	136	Zoulou	7 2 6 7

[Figure 6]

GUIDE DE DÉPANNAGE

Si le lecteur de DVD ne fonctionne pas correctement lorsqu'il est opéré comme décrit dans ce Guide d'utilisation, vérifier le lecteur en consultant la liste des vérifications suivante.

Symptôme	Cause	Remède
Pas d'alimentation	<ul style="list-style-type: none"> ● Fiche d'alimentation lâche. 	<ul style="list-style-type: none"> ● Insérer la fiche d'alimentation dans la prise murale.
Le lecteur ne réagit pas à la télécommande.	<ul style="list-style-type: none"> ● La télécommande n'est pas dirigée vers le capteur du lecteur. ● Des obstacles se trouvent entre la télécommande et le capteur. ● La télécommande est trop éloignée du lecteur. ● Les piles sont épuisées. 	<ul style="list-style-type: none"> ● Diriger la télécommande directement sur le capteur du lecteur. ● Retirer les obstacles du chemin du signal. ● Utiliser la télécommande à moins de 7 m du lecteur. ● Remplacer les piles.
Pas d'image	<ul style="list-style-type: none"> ● Connexion vidéo lâche. ● Mauvais disque. 	<ul style="list-style-type: none"> ● Bien connecter le câble vidéo. ● Insérer un disque vidéo dont la lecture peut être effectuée sur ce lecteur.
La lecture du disque ne peut pas être effectuée.	<ul style="list-style-type: none"> ● Absence de disque. ● Disque sale. ● Le disque est à l'envers. ● Le bloque parental est actif. 	<ul style="list-style-type: none"> ● Insérer un disque ● Nettoyer le disque. ● Mettre le disque en place correctement avec le côté portant l'étiquette tourné vers le haut. ● Annuler le bloque parental ou changer le niveau de contrôle.
Pas de son.	<ul style="list-style-type: none"> ● Connexion audio lâche. ● L'alimentation du composant connecté est hors tension. ● Mauvais réglages de la sortie audio. ● Mauvais réglages d'entrée sur le composant audio connecté. 	<ul style="list-style-type: none"> ● Bien connecter les câbles audio. ● Mettre l'alimentation du composant audio sous tension. ● Corriger les réglages de la sortie audio. ● Corriger les réglages d'entrée du composant audio.
Image déformée.	<ul style="list-style-type: none"> ● La protection de copie est active. ● Appuyer sur Avance rapide ou sur Arrière immédiatement après la lecture. 	<ul style="list-style-type: none"> ● Connecter le lecteur directement sur le téléviseur. ● Dans certains cas, les images peuvent être légèrement déformées. Ceci n'est pas un signe de mauvais fonctionnement.
La langue audio ou de sous-titre ne correspond pas à la configuration.	<ul style="list-style-type: none"> ● La langue sélectionnée n'est pas disponible pour l'audio ou les sous-titres sur le DVD. 	<ul style="list-style-type: none"> ● Pas de mauvais fonctionnement.
L'angle de la caméra ne peut pas être changé.	<ul style="list-style-type: none"> ● Le DVD ne contient pas de séquences enregistrées sous des angles de caméra différents. 	<ul style="list-style-type: none"> ● Pas de mauvais fonctionnement.
L'audio ou la langue de sous-titre ne peut pas être changé.	<ul style="list-style-type: none"> ● Le DVD ne contient pas de source audio ou de sous-titre dans la langue sélectionnée. 	<ul style="list-style-type: none"> ● Pas de mauvais fonctionnement.
L'icône "Interdit" apparaît sur l'écran, interdisant l'opération.	<ul style="list-style-type: none"> ● Cette opération est interdite par le lecteur ou par le disque. 	<ul style="list-style-type: none"> ● Pas de mauvais fonctionnement.

Remarques

Certaines fonctions ne sont pas disponibles dans des modes spécifiques, mais ceci n'est pas un mauvais fonctionnement. Lire la description dans ce Guide d'utilisation pour plus de détails sur le fonctionnement correct.

- La lecture à partir d'une piste désirée et la lecture aléatoire ne sont pas disponibles pendant la lecture programmée.

PRÉCAUTION DE MANIPULATION

RÉPARATION

Dans le cas où votre lecteur de DVD ne fonctionnerait plus, n'essayez pas de corriger le problème par vous-même. L'intérieur ne contient aucune pièce réparable. Mettez l'alimentation hors tension, débranchez le cordon d'alimentation et veuillez appeler notre ligne d'aide à 1-800-287-4871 afin de localiser un Centre de Réparation Agréé.

NETTOYAGE DU COFFRET

- Essuyer le panneau frontal et autres surfaces extérieures du lecteur de DVD avec un chiffon doux humecté d'eau tiède et bien essoré.
- Ne jamais utiliser de solvant ou d'alcool. Ne pas vaporiser d'insecticide liquide à proximité du lecteur de DVD. De tels produits chimiques peuvent endommager et décolorer les surfaces exposées.

SI L'UNITÉ DE PICK-UP DU LASER OPTIQUE EST SALE

- Si le lecteur ne fonctionne toujours pas correctement, taprès s'être référé aux chapitres correspondants et au "GUIDE DE DÉPANNAGE" de ce Guide d'utilisation, l'unité de pick-up du laser optique peut être sale. Consulter le revendeur ou un Centre de réparation agréé pour l'inspection et le nettoyage de l'unité de pick-up du laser optique.

MANIPULATION DES DISQUES

- Utiliser des disques portant les logos suivants. (Disques numériques audio optiques.)



- Manipuler les disques de façon à ne pas laisser de marques de doigts ou de poussière sur la surface des disques.

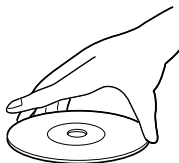
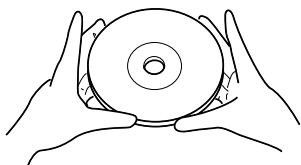

- Toujours ranger les disques dans leur coffret protecteur lorsqu'ils ne sont pas utilisés.

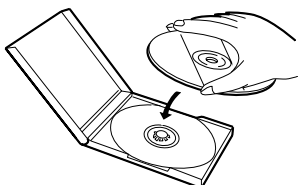

- Pour le nettoyage, utiliser un chiffon doux.
- Ne pas utiliser de chiffon dur, cela pourrait rayer le disque.
- Essuyer le disque en ligne droite depuis centre vers le bord.
- Ne jamais essayer avec un mouvement circulaire.

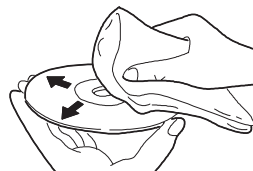

- Ne pas utiliser de détergent ou d'agent de nettoyage abrasif.



DONNÉES TECHNIQUES

Type du produit:	Lecteur de DVD
Disques:	DVD vidéo
Format du signal de sortie:	NTSC couleur
Réponse de fréquence	
DVD (son linéaire):	20 Hz à 22 KHz (taux d'échantillonnage: 48 KHz) 20 Hz à 44 KHz (taux d'échantillonnage: 96 KHz)
CD:	20 Hz à 20 KHz
Taux signal à bruit (Taux S/N)	
CD:	110 dB (EIAJ)
Contrôle dynamique	
DVD (son linéaire):	95 dB
CD:	94 dB (EIAJ)
Facteur de distorsion totale	
CD:	0,007% (EIAJ)
Plourage et scintillement:	Au-dessous de la limite de mesure (+/-0,001% W POINTE) (EIAJ)
Connexions	
Sortie S-Vidéo:	Jack à 4 broches mini DIN (75 ohm)
Sortie vidéo:	Un connecteur RCA, 1 Vpp (75 ohm)
Sortie audio numérique coaxiale:	Jack à une broche, 500m Vpp (75 ohm)
Sortie audio analogique:	Deux connecteurs RCA (un canal de gauche, un canal de droite) 2 Vrms (47 kilo-ohm)
Alimentation:	120 V CA +/- 10%, 60 Hz +/-5%
Consommation:	17 W (Attente: 5 W)
Température de fonctionnement:	5°C à 40°C
Dimensions:	Largeur 17-1/8po. (435 mm) Hauteur 3-11/32po. (85 mm) Profondeur 8-5/16po. (211 mm)
Poids:	5,07 lbs (2,3 kg)

- **La conception et les données techniques peuvent être sujettes à des modifications sans avertissement préalable ni obligation légale.**
- **S'il y a une différence entre les langues, la langue implicite sera l'anglais.**

GARANTIE D'UN APPAREIL DE DIVERTISSEMENT SYLVANIA

Nous vous remercions d'avoir acheté un appareil de divertissement SYLVANIA. Votre nouvel appareil, comme tous ceux de notre production, se conforme à de normes de qualité. Dans des conditions normales d'usage, nous sommes certains qu'il vous donnera entière satisfaction pendant de nombreuses années. Cependant, en cas de problèmes, vous êtes protégé en vertu des clauses de cette garantie.

Les appareils de divertissement SYLVANIA sont garantis, à l'usage normal, contre tous défauts de matériaux et de fabrication pour les période spécifiées ci-dessous à condition que les dits appareils aient été installés et utilisés tel qu'explique dans le manuel d'instruction.

PRODUCT	MAIN-D'OEUVRE
Lecteurs D.V.D.	1 an
Telecommande	90 jours

L'obligation de SYLVANIA, en vertu des clauses de cette garantie, est limitée à la réparation, y compris le remplacement des pièces et le coût de la main-d'oeuvre pertinente, ou, à notre discrétion, au remplacement de tout appareil de divertissement qui présente des défauts de fabrication pendant le période de garantie.

Les pièces remplacées fournies en rapport avec cette garantie, sont couverts pour une période égale à la portion restante de la garantie de l'équipement original.

EXCLUSIONS DE LA GARANTIE

Cette garantie ne s'applique qu'aux appareils de divertissement SYLVANIA achetés et utilisés au Canada. Cette garantie ne s'applique ni à l'apparence ni aux accessoires comprenant mais n'étant pas limités aux antennes, pièces du boîtier, boutons, piles, couvercles, câbles de raccord, cassettes, disques compacts, boîtiers, peu importe la cause du dommage. En outre, cette garantie ne s'applique pas non plus aux dommages causés par ou survenus lors de la manipulation, le transport, le déballage, l'installation, les réglages effectués par le client et mentionnés dans le manuel d'instructions, les réparations ou le remplacement des pièces fournies par un service autre que le Centre de Service et de Réparations de SYLVANIA, à tout mauvais fonctionnement ou toute panne causé par ou résultant de conditions environnementales anormales, des réparations inadéquates par un service non autorisé, un entretien incorrect, des réparations ou modifications effectuées par le client, les mauvais traitements ou un fonctionnement non approprié la négligence, un accident, un incendie, une inondation ou tout autre cas de force majeure, ou le branchement à un circuit à tension incorrecte.

La garantie de cet appareil de divertissement ne s'applique qu'à l'acheteur au détail initial. Cette garantie est nulle en cas d'utilisation commerciale de l'appareil ou à des-fins de location, ou si les numéros de série ont été modifiés, égratignés ou effacés.

SYLVANIA se réserve le droit de changer le concept, de faire des modifications ou des améliorations aux produits, sans avoir l'obligation d'effectuer les mêmes changements aux mêmes produits fabriqués auparavant.

Ce qui précède remplace toute autre garantie explicite ou implicite et SYLVANIA n'assume responsabilité ni autorise quiconque d'accepter en son nom toute obligation ou responsabilité liée à la vente, à l'entretien ou aux réparations de ce produit. En aucunes circonstances, SYLVANIA et ses détaillants SYLVANIA ne seront responsables des dommages spéciaux ou indirects résultant de l'utilisation de ce produit ou de tout retard dans l'application de cette garantie attribuable à des causes indépendants de notre volonté.

En vertu de certaines lois provinciales ou fédérales, l'acheteur peut avoir d'autres droits spécifiques, et si certaines clauses de cette garantie sont interdites en vertu de ces lois, ces clauses seront nulles et non avenues, mais les autres clauses de cette garantie resteront en vigueur.

OBLIGATIONS DU CLIENT

L'appareil est couvert par la garantie à partir de la date de l'achat initial au détail. En cas de service couverts par la garantie, le propriétaire de l'appareil doit présenter la facture originale, datée. Aucun service ne sera effectué sans présentation de la facture. Le propriétaire est seul responsable pour l'expédition ou le transport de l'appareil vers le centre de service et son retour.

COMMENT OBTENIR LES SERVICES OU REPARATIONS

En cas de besoin, vous pouvez obtenir tous les renseignements sur les services et réparations en vous adressant au marchand SYLVANIA qui vous a vendu cet appareil, ou en vous adressant directement à:

SYLVANIA SERVICE

300 Alden Road
Markham, Ontario
L3R 4C1

PHONE: (905) 940-5089 FAX: (905) 940-2303
1-800-287-4871

Free Manuals Download Website

<http://myh66.com>

<http://usermanuals.us>

<http://www.somanuals.com>

<http://www.4manuals.cc>

<http://www.manual-lib.com>

<http://www.404manual.com>

<http://www.luxmanual.com>

<http://aubethermostatmanual.com>

Golf course search by state

<http://golfingnear.com>

Email search by domain

<http://emailbydomain.com>

Auto manuals search

<http://auto.somanuals.com>

TV manuals search

<http://tv.somanuals.com>