

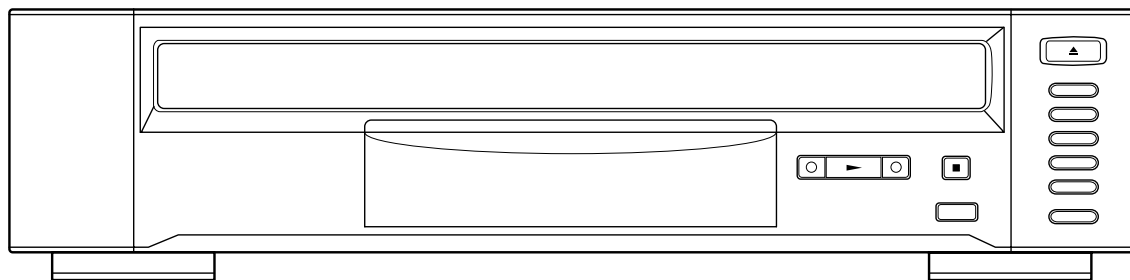

OWNER'S MANUAL

SYLVANIA

DVD PLAYER with 5-DISC CHANGER DVL500A





INSTRUCCIONES EN ESPAÑOL INCLUIDAS.



 As an ENERGY STAR® Partner, our company has determined that this product meets the ENERGY STAR® guidelines for energy efficiency. ENERGY STAR® is a U.S. registered mark.

If you need additional assistance for set-up or operating after reading owner's manual, please call
TOLL FREE : 1-800-968-3429.

WARNING:

TO REDUCE THE RISK OF FIRE OR ELECTRIC SHOCK, DO NOT EXPOSE THIS APPLIANCE TO RAIN OR MOISTURE.

	CAUTION RISK OF ELECTRIC SHOCK DO NOT OPEN	
CAUTION: TO REDUCE THE RISK OF ELECTRIC SHOCK, DO NOT REMOVE COVER (OR BACK). NO USER SERVICEABLE PARTS INSIDE. REFER SERVICING TO QUALIFIED SERVICE PERSONNEL.		

	The lightning flash with arrowhead symbol, within an equilateral triangle, is intended to alert the user to the presence of uninsulated "dangerous voltage" within the product's enclosure that may be of sufficient magnitude to constitute a risk of electric shock to persons.
	The exclamation point within an equilateral triangle is intended to alert the user to the presence of important operating and maintenance (servicing) instructions in the literature accompanying the appliance.

LASER SAFETY

This unit employs a laser. Only a qualified service person should remove the cover or attempt to service this device, due to possible eye injury.

CAUTION: USE OF CONTROLS OR ADJUSTMENTS OR PERFORMANCE OF PROCEDURES OTHER THAN THOSE SPECIFIED HEREIN MAY RESULT IN HAZARDOUS RADIATION EXPOSURE.

CAUTION: VISIBLE AND INVISIBLE LASER RADIATION WHEN OPEN AND INTERLOCK DEFEATED. DO NOT STARE INTO BEAM.

LOCATION: INSIDE, NEAR THE DECK MECHANISM.

FCC WARNING- This equipment may generate or use radio frequency energy. Changes or modifications to this equipment may cause harmful interference unless the modifications are expressly approved in the instruction manual. The user could lose the authority to operate this equipment if an unauthorized change or modification is made.

RADIO-TV INTERFERENCE

This equipment has been tested and found to comply with the limits for a Class B digital device, pursuant to Part 15 of the FCC Rules. These limits are designed to provide reasonable protection against harmful interference in a residential installation. This equipment generates, uses, and can radiate radio frequency energy and, if not installed and used in accordance with the instructions, may cause harmful interference to radio communications. However, there is no guarantee that interference will not occur in a particular installation. If this equipment does cause harmful interference to radio or television reception, which can be determined by turning the equipment off and on, the user is encouraged to try to correct the interference by one or more of the following measures:

- 1) Reorient or relocate the receiving antenna.
- 2) Increase the separation between the equipment and receiver.
- 3) Connect the equipment into an outlet on a circuit different from that to which the receiver is connected.
- 4) Consult the dealer or an experienced radio/TV technician for help.

This Class B digital apparatus complies with Canadian ICES-003.

Cet appareil numérique de la classe B est conforme à la norme NMB-003 du Canada.

CAUTION: TO PREVENT ELECTRIC SHOCK, MATCH WIDE BLADE OF PLUG TO WIDE SLOT, FULLY INSERT.

ATTENTION: POUR ÉVITER LES CHOC ÉLECTRIQUES, INTRODUIRE LA LAME LA PLUS LARGE DE LA FICHE DANS LA BORNE CORRESPONDANTE DE LA PRISE ET POUSSER JUSQU'AU FOND.

IMPORTANT SAFEGUARDS

- 1) Read Instructions - All the safety and operating instructions should be read before the product is operated.
- 2) Retain Instructions - The safety and operating instructions should be retained for future reference.
- 3) Heed Warnings - All warnings on the product and in the operating instructions should be adhered to.
- 4) Follow Instructions - All operating and use instructions should be followed.
- 5) Cleaning - Unplug this product from the wall outlet before cleaning. Do not use liquid cleaners or aerosol cleaners. Use a damp cloth for cleaning.
- 6) Attachments - Do not use attachments not recommended by the product manufacturer as they may cause hazards.
- 7) Water and Moisture - Do not use this product near water - for example, near a bath tub, wash bowl, kitchen sink, or laundry tub; in a wet basement; or near a swimming pool; and the like.
- 8) Accessories - Do not place this product on an unstable cart, stand, tripod, bracket, or table. The product may fall, causing serious injury to a child or adult, and serious damage to the product. Use only with a cart, stand, tripod, bracket, or table recommended by the manufacturer, or sold with the product. Any mounting of the product should follow the manufacturer's instructions, and should use a mounting accessory recommended by the manufacturer.
- 9) A product and cart combination should be moved with care. Quick stops, excessive force, and uneven surfaces may cause the product and cart combination to overturn.
- 10) Ventilation - Slots and openings in the cabinet are provided for ventilation and to ensure reliable operation of the product and to protect it from overheating, and these openings must not be blocked or covered. The openings should never be blocked by placing the product on a bed, sofa, rug, or other similar surface. This product should not be placed in a built-in installation such as a bookcase or rack unless proper ventilation is provided or the manufacturer's instructions have been adhered to.
- 11) Power Sources - This product should be operated only from the type of power source indicated on the marking label. If you are not sure of the type of power supply to your home, consult your product dealer or local power company. For products intended to operate from battery power, or other sources, refer to the operating instructions.
- 12) Grounding or Polarization - This product may be equipped with a polarized alternating-current line plug (a plug having one blade wider than the other). This plug will fit into the power outlet only one way. This is a safety feature. If you are unable to insert the plug fully into the outlet, try reversing the plug. If the plug should still fail to fit, contact your electrician to replace your obsolete outlet. Do not defeat the safety purpose of the polarized plug.
- 13) Power-Cord Protection - Power-supply cords should be routed so that they are not likely to be walked on or pinched by items placed upon or against them, paying particular attention to cords at plugs, convenience receptacles, and the point where they exit from the product.
- 14) Lightning - For added protection for this product during a lightning storm, or when it is left unattended and unused for long periods of time, unplug it from the wall outlet and disconnect the antenna or cable system. This will prevent damage to the product due to lightning and power-line surges.
- 15) Power lines - An outside antenna system should not be located in the vicinity of overhead power lines or other electric light or power circuits, or where it can fall into such power lines or circuits. When installing an outside antenna system, extreme care should be taken to keep from touching such power lines or circuits as contact with them might be fatal.
- 16) Overloading - Do not overload wall outlets, extension cords, or integral convenience receptacles as this can result in a risk of fire or electric shock.
- 17) Object and Liquid Entry - Never push objects of any kind into this product through openings as they may touch dangerous voltage points or short-out parts that could result in a fire or electric shock. Never spill liquid of any kind on the product.
- 18) Servicing - Do not attempt to service this product yourself as opening or removing covers may expose you to dangerous voltage or other hazards. Refer all servicing to qualified service personnel.
- 19) Damage Requiring Service - Unplug this product from the wall outlet and refer servicing to qualified service personnel under the following conditions:
 - a) When the power-supply cord or plug is damaged,
 - b) If liquid has been spilled, or objects have fallen into the product,
 - c) If the product has been exposed to rain or water,
 - d) If the product does not operate normally by following the operating instructions. Adjust only those controls that are covered by the operating instructions as an improper adjustment of other controls may result in damage and will often require extensive work by a qualified technician to restore the product to its normal operation,
 - e) If the product has been dropped or damaged in any way, and
 - f) When the product exhibits a distinct change in performance - this indicates a need for service.
- 20) Replacement Parts - When replacement parts are required, be sure the service technician has used replacement parts specified by the manufacturer or have the same characteristics as the original part. Unauthorized substitutions may result in fire, electric shock, or other hazards.
- 21) Safety Check - Upon completion of any service or repairs to this product, ask the service technician to perform safety checks to determine that the product is in proper operating condition.
- 22) Heat - The product should be situated away from heat sources such as radiators, heat registers, stoves, or other products (including amplifiers) that produce heat.

PORTABLE CART WARNING
(Symbol provided by RETAC)



A NOTE ABOUT RECYCLING

This product's packaging materials are recyclable and can be reused. Please dispose of any materials in accordance with your local recycling regulations.

Batteries should never be thrown away or incinerated but disposed of in accordance with your local regulations concerning chemical wastes.

The serial number of this product may be found on the back of the DVD player. No others have the same serial number as yours. You should record the number and other vital information here and retain this book as a permanent record of your purchase to aid identification in case of theft. Serial numbers are not kept on file.



Date of Purchase	
Dealer Purchase from	
Dealer Address	
Dealer Phone No.	
Model No.	
Serial No.	

ABOUT COPYRIGHT

Unauthorized copying, broadcasting, public performance and lending of discs are prohibited.

This product incorporates copyright protection technology that is protected by method claims of certain U.S. patents and other intellectual property rights owned by Macrovision Corporation and other rights owners. Use of this copyright protection technology must be authorized by Macrovision Corporation, and is intended for home and other limited viewing uses only unless otherwise authorized by Macrovision Corporation. Reverse engineering or disassembly is prohibited.

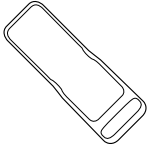
SUPPLIED ACCESSORIES

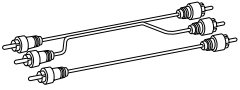
<p>Remote control</p>  <p>(N9353UD)</p>	<p>Two AA batteries</p> 	<p>A/V cables</p>  <p>(approx. 100 cm long) (WPZ0102LG008)</p>
--	---	--

SYMBOLS USED IN THIS MANUAL

The following symbols appear below in some headings and notes in this manual, with the following meanings!

DVD

: Description refers to playback of DVD video discs.

CD

: Description refers to playback of audio CDs.

TABLE OF CONTENTS

■ LASER SAFETY	2
■ IMPORTANT SAFEGUARDS	3
ABOUT COPYRIGHT	4
SUPPLIED ACCESSORIES.....	4
SYMBOLS USED IN THIS MANUAL.....	4
■ FEATURES	6
■ ABOUT THE DISCS	7
PLAYABLE DISCS.....	7
DISC TYPES.....	7
■ OPERATING CONTROLS AND FUNCTIONS	8
DISPLAY	9
DISPLAYS DURING OPERATION.....	9
LOADING THE BATTERIES	9
■ HOOKUPS	10
CONNECTING TO A TV	10
CONNECTING TO A STEREO SYSTEM.....	10
CONNECTING TO AN AMPLIFIER EQUIPPED WITH DIGITAL INPUT JACKS, MD DECK OR DAT DECK ..	11
CONNECTING TO A DOLBY DIGITAL DECODER OR DTS DECODER	12
■ PLAYING A DISC	13
PLAYING A DVD VIDEO OR AN AUDIO CD	13
USING THE DVD MENUS	13
USING THE TITLE MENU	14
PAUSING PLAYBACK OR DISPLAYING A STILL PICTURE.....	14
RESUMING PLAYBACK FROM THE POINT WHERE PLAYBACK STOPPED	14
STEPPING THROUGH FRAMES.....	14
FAST FORWARD/REVERSE	15
SLOW MOTION.....	15
STARTING FROM A DESIRED TRACK	15
STARTING FROM A DESIRED TIME COUNT	15
PLAYING FROM A DESIRED TITLE OR CHAPTER	16
RANDOM (Audio CD).....	16
REPEAT	16
A-B REPEAT	17
PROGRAM (Audio CD).....	17
■ SETTINGS	18
CHANGING THE AUDIO LANGUAGE OR SOUND MODE.....	18
CHANGING THE SUBTITLE LANGUAGE.....	19
CHANGING THE CAMERA ANGLE (Multi-Angle Pictures).....	19
CHANGING THE ON-SCREEN DISPLAY	20
■ CHANGING THE SETUP ITEMS	21
LANGUAGE SETTINGS.....	21
VIDEO SETTINGS.....	22
AUDIO SETTINGS	22
PARENTAL LOCK	23
OTHER SETTINGS.....	24
■ LANGUAGE CODE LIST	25
■ TROUBLESHOOTING GUIDE	26
■ HANDLING PRECAUTIONS	27
DISC HANDLING.....	27
■ SPECIFICATIONS	28
■ WARRANTY	BACK COVER

INDICE

■ SEGURIDAD DEL LÁSER	29
■ IMPORTANTE PARA SU SEGURIDAD	30
ALGUNAS PALABRAS SOBRE EL DERECHO DE AUTOR (COPYRIGHT).....	31
ACCESORIOS SUMINISTRADOS	31
SÍMBOLOS UTILIZADOS EN ESTE MANUAL.....	31
■ INFORMACIÓN SOBRE LOS DISCOS	31
DISCOS REPRODUCIBLES.....	31
TIPOS DE DISCOS.....	31
■ CONTROLES Y FUNCIONES OPERATIVOS	32
VISOR.....	32
CARGA DE LAS PILAS	32
■ CONEXIONES	32
CONEXIÓN A UN TELEVISOR	32
CONEXIÓN A UN SISTEMA ESTÉREO	32
CONEXIÓN A UN AMPLIFICADOR EQUIPADO CON CONECTORES DE ENTRADA DIGITAL, DECK MD O DECK DAT.....	32
CONEXIÓN A UN DECODIFICADOR O DECODIFICADOR DTS DOLBY DIGITAL	33
■ REPRODUCCIÓN DE UN DISCO	33
REPRODUCCIÓN DE UN DVD VIDEO O CD AUDIO.....	33
USO DE LOS MENÚES DVD	33
USO DEL MENÚ DE TÍTULO	33
REALIZACIÓN DE UNA PAUSA EN LA REPRODUCCIÓN O AL EXHIBIR UN CUADRO QUIETO	34
RETOMAR LA REPRODUCCIÓN (PLAY) DESDE EL PUNTO EN QUE LA MISMA SE DETUVO	34
AVANCE CUADRO POR CUADRO	34
AVANCE RÁPIDO (FWD)/REBOBINADO (REV).....	34
CÁMARA LENTA.....	34
COMIENZO DESDE UNA PISTA DESEADA.....	34
COMIENZO DESDE UN CONTEO DE TIEMPO DESEADO	34
REPRODUCCIÓN DESDE UN TÍTULO O CAPÍTULO DESEADO	34
RANDOM (ALEATORIO) (CD de audio).....	35
REPETICIÓN (REPEAT)	35
A-B REPETIR (A-B REPEAT).....	35
PROGRAMA (CD de audio).....	35
■ AJUSTES	35
CAMBIO DEL IDIOMA DE AUDIO O MODO DE SONIDO ..	35
CAMBIO DEL IDIOMA DE SUBTÍTULO	36
CAMBIO DEL ÁNGULO DE LA CÁMARA (Cuadros de múltiples ángulos)	36
CAMBIO DE LA REPRESENTACIÓN VISUAL EN PANTALLA	36
■ CAMBIO DE LOS ÍTEMS DE CONFIGURACIÓN (SETUP)	36
FIJACIÓN DE IDIOMAS	36
FIJACIONES DE VÍDEO.....	36
FIJACIONES DE AUDIO.....	36
BLOQUEO DE PADRES.....	37
OTRAS FIJACIONES	37
■ LISTA DE CÓDIGOS DE IDIOMAS	37
■ PRECAUCIONES DE MANEJO	38
MANEJO DEL DISCO	38
■ GUÍA PARA SOLUCIÓN DE PROBLEMAS	39

FEATURES

- **Dolby Digital sound**

This player can handle Dolby Digital surround sound having 5.1 channels when connected to a Dolby Digital decoder.

- **Still/fast/slow/step playback**

Various playback modes are available including still pictures, fast forward/reverse, slow motion and step frames.

- **Random playback for audio CD**

This player can shuffle the order of tracks to play them in random order.

- **Program playback for audio CD**

You can program the order of tracks to play them in any desired order.

- **DVD menus in a desired language**

You can display DVD menus in a desired language, if available on a DVD.

- **Screen saver and auto power-off functions**

Screen saver is automatically activated when there is no input from the player or the remote control for one minute in stop mode.

The power is automatically turned off when there is no input for 31 minutes in still or stop mode.

- **Subtitles in a desired language**

You can select a desired language for the display subtitles, if that language is available on a disc.

- **Selecting a camera angle**

You can select the desired camera angle, if a disc contains sequences recorded from different angles.

- **Choices for audio language and sound mode**

You can select the desired audio language and sound mode, if different languages and modes are available on a disc.

- **Parental lock**

You can set the control level to limit playback of discs which may not be suitable for children.

- **Automatic detection of discs**

This player automatically detects if a loaded disc is DVD or audio CD.



- **On-screen display**

Information about the current operation can be displayed on a TV screen, allowing you to confirm the currently active functions (such as program playback), on the TV screen using the remote control.

ABOUT THE DISCS

PLAYABLE DISCS

The following discs can be played back on this DVD player.

Disc Type	Logo	Contents	Disc Size	Maximum Playback Time
DVD Video		Sound and Pictures	12 cm	Approx. 4 h (single-sided) Approx. 8 h (double-sided)
			8 cm	Approx. 80 min (single-sided) Approx. 160 min (double-sided)
Audio CD		Sound	12 cm	74 min
			8 cm (singles)	20 min

This player conforms to the NTSC color system. You cannot play discs recorded in other color systems such as PAL or SECAM.

- Some discs include region codes as shown below.



- The number inside the symbol refers to a region of the world, and a disc encoded in a specific region format can only be played back on DVD players with the same region code.

The following discs cannot be played back on this DVD player.

- DVD with region codes other than 1 or ALL.
- DVD-ROM
- DVD-R/DVD-RAM
(Never play back, otherwise malfunction may result.)
- CD-ROM
- VSD
- CDV
(Only plays back the audio part.)
- CD-G
(Only plays back the sound.)
- CD-R
(Never play back, otherwise malfunction may result.)
- CD-I
(Never play back, otherwise malfunction may result.)

- Photo CD
(Never play back, otherwise malfunction may result.)
- Video CD
(Never play back, otherwise malfunction may result.)

Any other discs without compatibility indications

DISC TYPES

[DVD]

Data on a DVD is divided into sections called "titles", and then into subsections called "chapters", each of which is given a title or chapter number. Playback conditions are preset on some DVD video discs, and these playback conditions take priority over user operations on this player. If a function you selected do not run as desired, refer to the manual accompanying the disc.

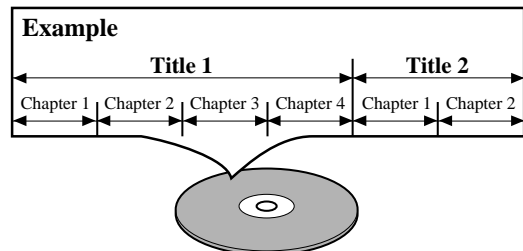

[AUDIO CD]

Data on an audio CD is divided into sections called "tracks", each of which is given a track number.

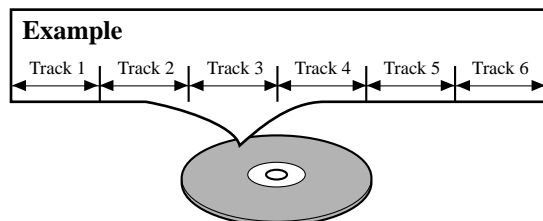

OPERATING CONTROLS AND FUNCTIONS

—FRONT PANEL—

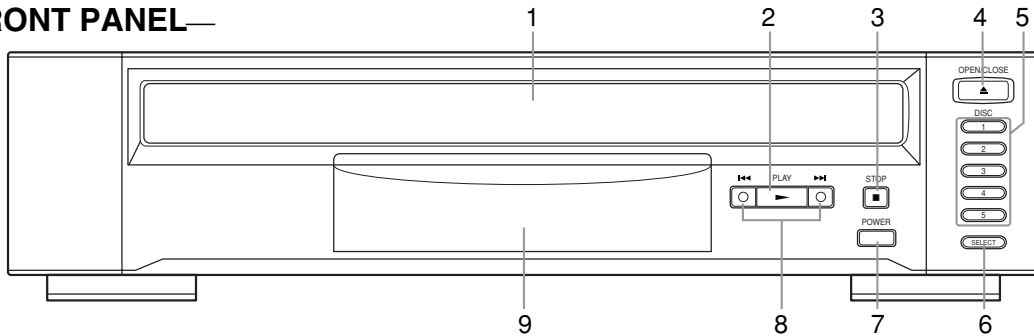

—REMOTE CONTROL—

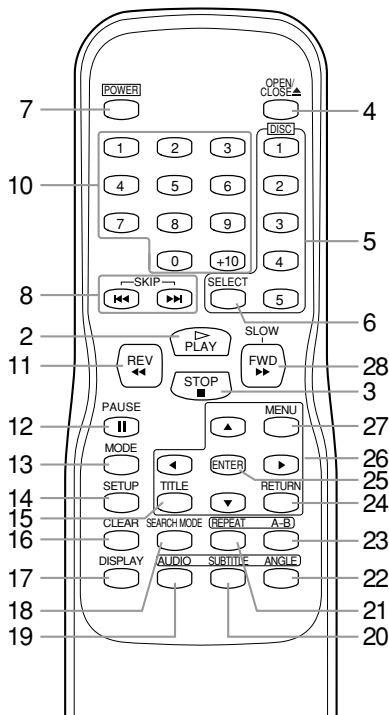

1. Disc loading tray

2. **PLAY Button [page 13]** Starts playback of the disc contents.

3. **STOP Button [page 14]** Stops operation of the disc.

4. **OPEN/CLOSE Button [page 13]** Press to insert discs into or remove them from the tray.

5. **DISC Number Buttons [page 13]** Press to select a desired disc or disc tray directly.

6. **DISC SELECT Button [page 13]** Press to select a desired disc or disc tray.

7. **POWER Button [page 13]** Press to turn the power on and off.

8. **SKIP Buttons [page 15]** Skip chapters or tracks to a desired point.

9. Display, Remote Sensor Window

10. Numeric Buttons [page 16]

11. **REV Button [page 15]** Fast reverses playback to a desired point.

12. **PAUSE Button [page 14]** Pauses the current disc operation.

13. **MODE Button [pages 16,17]** Activates program playback or random playback mode.

14. **SETUP Button [page 21]** Press to enter the setup mode or to change setup items.

15. **TITLE Button [page 14]** Displays the title menu.

16. **CLEAR Button [pages 17]** Resets a setting.

17. **DISPLAY Button [page 20]** Displays the current status on the TV screen for checking purposes.

18. **SEARCH MODE Button [pages 15,16]** Press to locate a desired point.

19. **AUDIO Button [page 18]** Press to select a desired audio language or sound mode.

20. **SUBTITLE Button [page 19]** Press to select a desired subtitle language.

21. **REPEAT Button [page 16]** Repeats playback of the current disc, title, chapter or track.

22. **ANGLE Button [page 19]** Press to change the camera angle to see the sequence being played back from a different angle.

23. **A-B REPEAT Button [page 17]** Repeats playback of a selected section.

24. **RETURN Button** Returns to the previous operation.

25. **ENTER Button** Press to accept a setting.

26. **Arrow Buttons** Use when making settings while watching the display on a TV screen.

27. **MENU Button [page 13]** Displays the DVD menus.

28. **FWD Button [page 15]** Fast forwards playback to a desired point.

—REAR VIEW—

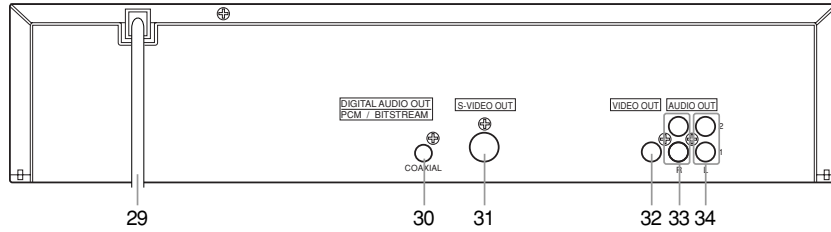

29. Power Cord

30. COAXIAL DIGITAL AUDIO OUT Jack

31. S-VIDEO OUT Jack

32. VIDEO OUT Jack

33. Right AUDIO OUT Jacks

34. Left AUDIO OUT Jacks

DISPLAY

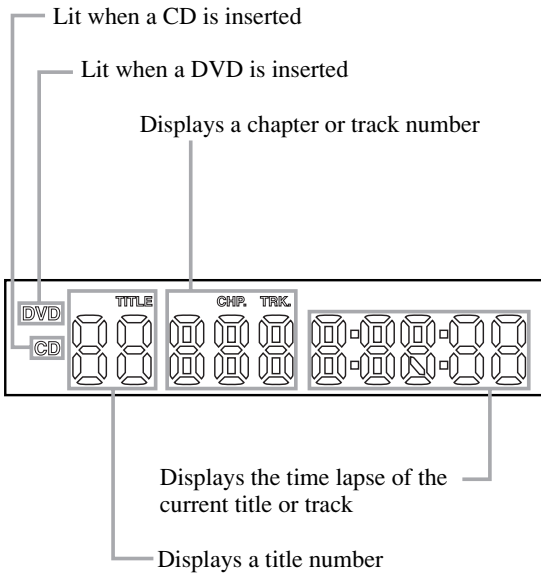

DISPLAYS DURING OPERATION

	Power on
	No disc inserted
	Tray open
	Tray closed
	Tray rotation
	During search mode
	Power off
	During disc load
	Disc setting error

LOADING THE BATTERIES

1. Open the battery compartment cover.



2. Insert two AA batteries, with each one oriented correctly.

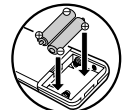

3. Close the cover.

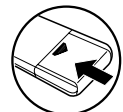

Notes

- Do not mix alkaline and manganese batteries.
- Do not mix old and new batteries.

HOOKUPS

CONNECTING TO A TV

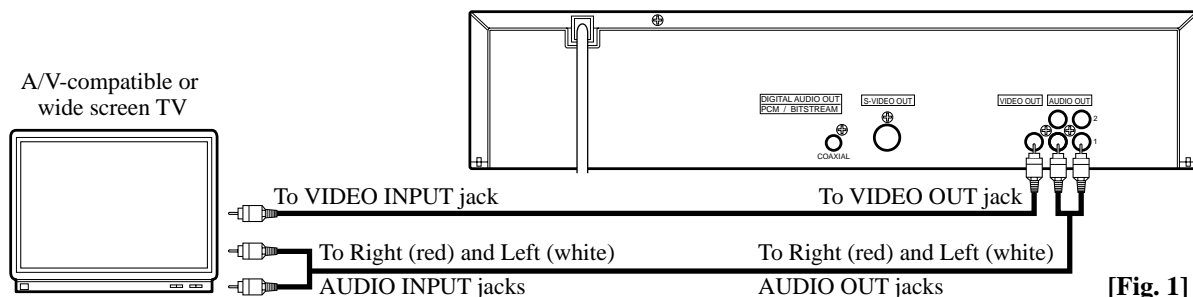

FOR TVs WITH S-VIDEO INPUT JACK

Use an S-Video cable (commercially available) in place of the yellow video cable to enjoy pictures at higher quality.

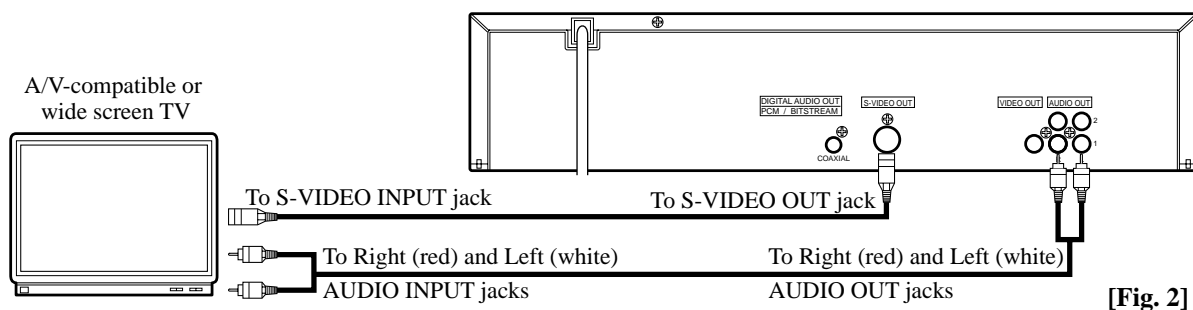

CONNECTING TO A STEREO SYSTEM

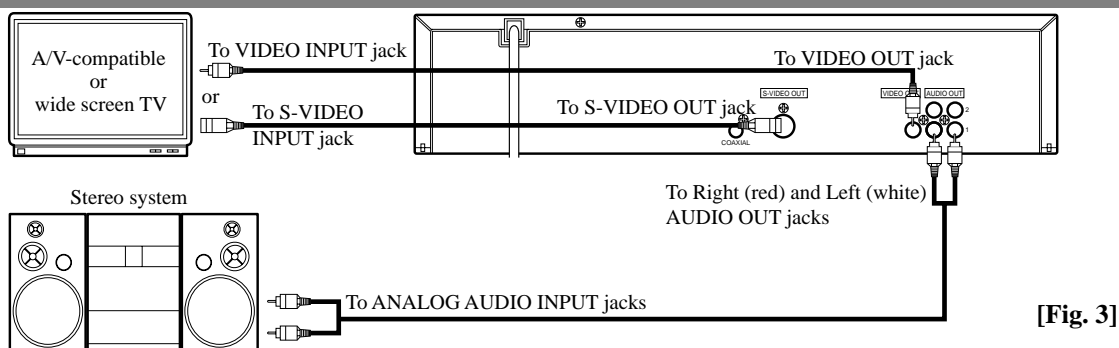

Notes

- Connect the DVD player directly to a TV. If the A/V cables are connected to a VCR, pictures may be distorted due to the copy protection system.
- Be sure to turn off the power to all components in the system before connecting another component.
- Refer to the Owner's Manuals for your TV, stereo system and any other components to be connected to the DVD player.

CONNECTING TO AN AMPLIFIER EQUIPPED WITH DIGITAL INPUT JACKS, MD DECK OR DAT DECK

Use audio coaxial digital cables (commercially available) for the audio connections.

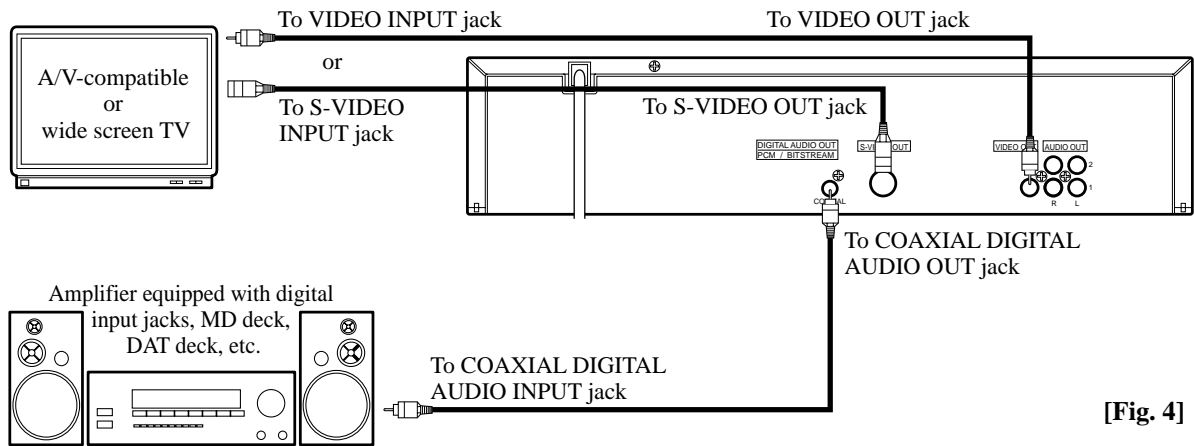

[Fig. 4]

Notes

- The audio source on a disc in a 5.1 channel Dolby Digital surround format cannot be recorded as digital sound by an MD or DAT deck.
- Be sure to turn off the power to all components in the system before connecting another component.
- Refer to the Owner's Manuals for the components to be connected to the DVD player.
- Set DOLBY DIGITAL and DTS to OFF for audio output in the setup mode. Playing a DVD using incorrect settings may generate noise distortion, and may also damage the speakers.
- When DOLBY DIGITAL is set to OFF and VIRTUAL 3D to ON for audio output in the setup mode and you select the audio source in a 5.1 channel Dolby Digital surround format, the audio will be muted.

CONNECTING TO A DOLBY DIGITAL DECODER OR DTS DECODER

If using this DVD player to play back a DVD in a 5.1 channel Dolby Digital surround or DTS surround format, the DVD player outputs a Dolby Digital or DTS data stream from its COAXIAL DIGITAL AUDIO OUT jack. By hooking the player up to a Dolby Digital or DTS decoder, you can enjoy a more convincing, realistic ambience with powerful and high-quality surround sound of a professional standard such as can be heard in movie theaters. Use audio coaxial digital cables (commercially available) for the audio connections.

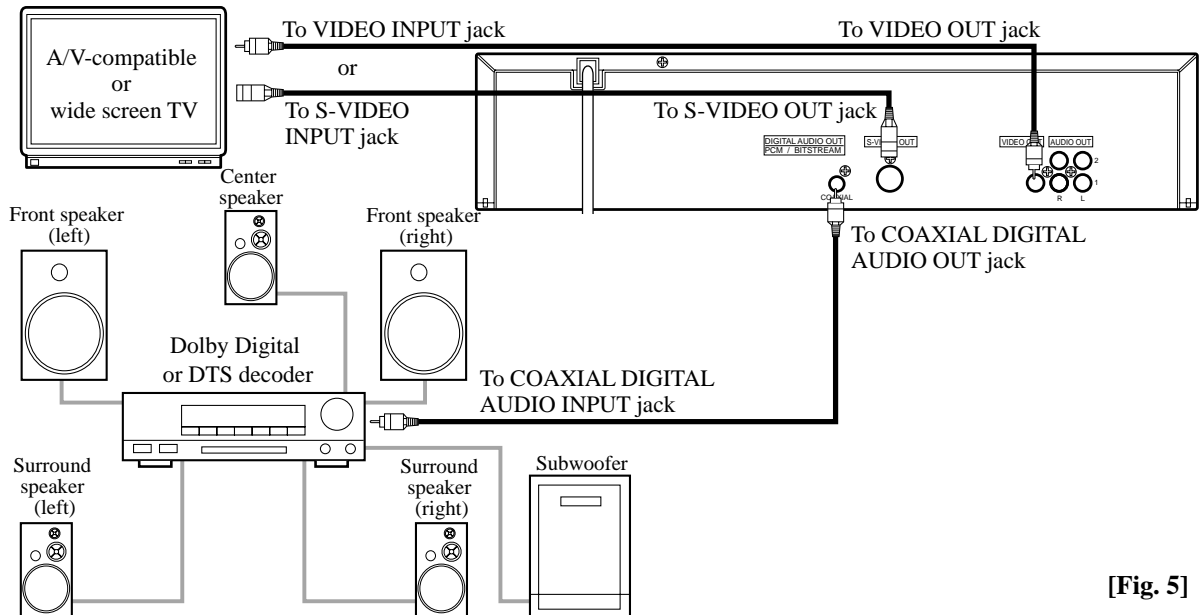

[Fig. 5]

Notes

- Be sure to turn off the power to all components in the system before connecting another component.
- Refer to the Owner's Manuals for the components to be connected to the DVD player.
- If connected to a Dolby Digital decoder, set DOLBY DIGITAL to ON for audio output in the setup mode.
- If connected to a DTS decoder, set DTS to ON for audio output in the setup mode.
- Unless connected to a Dolby Digital decoder or a DTS decoder, set DOLBY DIGITAL and DTS to OFF for audio output in the setup mode. Playing a DVD using incorrect settings may generate noise distortion, and may also damage the speakers.
- When DOLBY DIGITAL is set to OFF and VIRTUAL 3D to ON for audio output in the setup mode and you select the audio source in a 5.1 channel Dolby Digital surround format, the audio will be muted.

Manufactured under license from Dolby Laboratories. "Dolby" and the double-D symbol are trademarks of Dolby Laboratories. Confidential Unpublished Works. ©1992-1997 Dolby Laboratories, Inc. All rights reserved.

DTS is a trademark of Digital Theater Systems Inc. in the United States of America.

PLAYING A DISC

PLAYING A DVD VIDEO OR AN AUDIO CD

DVD

CD

Getting started

Turn on the power of the TV, amplifier and any other components which are connected to the DVD player. (Change the input system to suit the DVD player, and check that the sound volume is correct.)

1 Press the POWER button.

- The power will turn on.

2 Press the OPEN/CLOSE button.

- The disc loading tray will open.

3 Press the DISC SELECT button repeatedly or the DISC Number button.

- The desired disc tray moves to the front position.

4 Place a disc into the tray.

- Make sure the disc is sitting properly in the correct recess, with the label side up.
- Repeat steps 3 and 4 to load more discs.

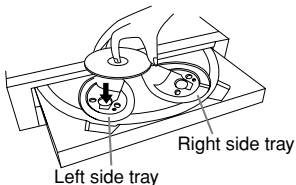

5 Press the PLAY button.

- The tray will close automatically, and playback will then start from the first chapter or track of the disc on the left side. You may need to press the PLAY button for some discs when the tray has been closed by pressing the OPEN/CLOSE button.
- If the disc has not been set on the tray, the DVD player will play the disc which is set on the right side tray.
- When you want to select the other disc, press the DISC SELECT button repeatedly or the DISC Number button for your desired disc.
- When you play back the DVD which a title menu is recorded, the menu may appear on the screen. In this case, refer to "USING THE TITLE MENU".

6 Press the STOP button to stop play.

Notes

- A "prohibited icon" may appear at the bottom right on the TV screen during operation, warning that a prohibited operation has been encountered by the DVD player or the disc.
- If a disc is dirty or has scratches, the pictures may appear distorted and the playback operation may stop. In such cases, clean the disc and unplug the power cord and then plug it again before resuming playback.
- With DVDs that use some titles for playback program signals, playback may start from the second title, or it may skip these titles.
- When the DVD player has finished playing the current disc, it will go to the stop mode.
- You can not change the other disc during playback. After the DVD player is stopped, press the OPEN/CLOSE button.

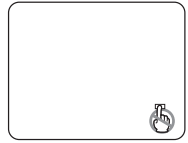

USING THE DVD MENUS

DVD

Some DVDs contain their own menus, such as a guidance menu which describes the contents of the disc or a selection menu for sound, language and other customized settings.

1 Press the MENU button.

- The DVD menu will appear.

2 Select the desired title.

- Press the arrow buttons (▼/▲/▶/◀) to change the setting, and then press the ENTER button.

3 Playback will start from the selected title.

USING THE TITLE MENU

DVD

With a DVD containing a title menu, you can select desired titles from the menu.

1 Press the TITLE button.

- The title menu will appear.

2 Select the desired title.

- Press the arrow buttons (▼/▲/▶/◀) to change the setting, and then press the ENTER button.

CALLING UP A MENU SCREEN DURING PLAYBACK

For DVDs

- Press the MENU button to call up the DVD menu.
- Press the TITLE button to call up the title menu.

Note

- Contents of menus and corresponding menu operations may vary between discs. Refer to the manual accompanying the disc for details.

PAUSING PLAYBACK OR DISPLAYING A STILL PICTURE

DVD

CD

1 Press the PAUSE button during playback.

- Playback will pause, with sound muted.

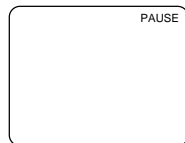

2 Press the PLAY button to resume playback.

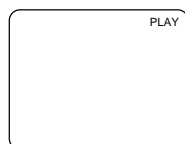

RESUMING PLAYBACK FROM THE POINT WHERE PLAYBACK STOPPED

DVD

1 Press the STOP button during playback.

- Playback will stop, and "STOP" will appear at the top-right of the screen and then "MEMO ON" at the top-left.

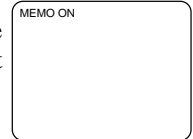

2 Press the PLAY button. Playback will start from the point where the previous playback session was stopped.

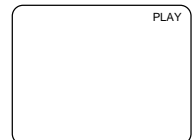

Notes

- The resume function can be reset by pressing the STOP button twice or by opening the disc loading tray.
- The resume function is not available with audio CDs.

STEPPING THROUGH FRAMES

DVD

1 Press the PAUSE button while playback is paused.

- The next picture frame is displayed with sound muted each time the button is pressed.

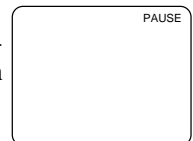

2 Press the PLAY button to resume playback.

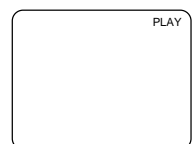

FAST FORWARD/REVERSE

DVD

CD

1 Press the FWD ►► or REV ◀◀ button during playback. (The sound for DVD is muted.)

- For DVDs, pressing the FWD ►► or REV ◀◀ button cycles the playback speed in three steps.
- For audio CDs, the playback speed is fixed.

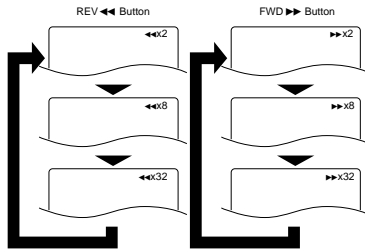

2 Press the PLAY button to return to normal playback speed.

SLOW MOTION

DVD

1 Press the FWD ►► button while playback is paused. (Sound remains muted.)

- Slow motion mode will be activated.
- Pressing the FWD ►► button cycles the playback speed in three steps. Select an appropriate speed while referring to the speed indication on the screen.

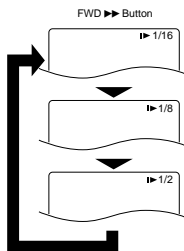

2 Press the PLAY button to return to normal playback speed.

Notes

- Slow playback is not available with audio CDs.
- The reverse of slow playback is not available.

STARTING FROM A DESIRED TRACK

CD

1 Press the numeric buttons to enter the desired track number.

- The selected track will be located, and playback will start.

You can also press the SEARCH MODE button, use the numeric or ▲/▼ buttons to enter the track number, and then press the PLAY button.

Pressing the SEARCH MODE button during playback causes the current track number to be displayed in square brackets.

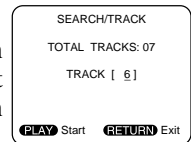

TRICKS WITH THE SKIP BUTTONS (◀◀, ►►)

If the SKIP button ►► is pressed during playback or while playback is paused, the current track is skipped and the next track is played. When the SKIP button ◀◀ is pressed once, the top of the current track is located for replaying. When the SKIP button ◀◀ is pressed again while playback is paused, the previous track is located. Each time the SKIP button ◀◀ is pressed while playback is paused, the disc is searched backward track by track. Once playback has started, pressing the SKIP button ◀◀ locates the top of the current track.

STARTING FROM A DESIRED TIME COUNT

DVD

CD

1 Press the SEARCH MODE button.

- Press the button three times for DVDs or two times for audio CDs.

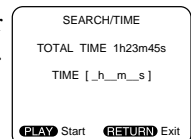

2 Press the numeric buttons to set the desired time count.

- **Example:** 1 hour, 23 minutes and 30 seconds

1→+10→+10→3→
+10→+10→+10→0

- To enter 0 (zero), press the numeric 0 (zero) button or press the ► button.

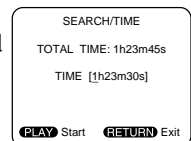

3 Press the PLAY button. Playback will then start from the set time count.

Notes

- Playback from a desired time count is not available with some discs.
- Specific time playback is not available with some discs or if the unit is in stop mode.

PLAYING FROM A DESIRED TITLE OR CHAPTER

DVD

- Press the numeric buttons to enter the desired chapter number during playback. The selected chapter will be located within the current title and then played back.
- Title search starts when any numeric button is pressed during stop mode.

You can also press the SEARCH MODE button, use the numeric or ▲/▼ buttons to enter the chapter number, and then press the PLAY button.

- For title search, call up the chapter search screen, press the SEARCH MODE button, and then operate in the same manner as above.

Pressing the SEARCH MODE button during playback causes the current chapter or title number to be displayed in square brackets.

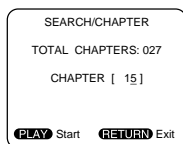

Note

- Playback from a desired title or chapter is not available with some DVDs.

RANDOM (Audio CD)

CD

1 Press the MODE button in stop mode.

- The program setting menu screen will appear.

2 Press the MODE button again.

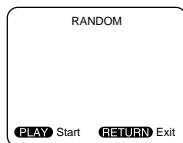

3 Press the PLAY button. Random playback will then start.

Notes

- Program playback is not available during random playback.
- Random playback is available only with current disc.

REPEAT

DVD

CD

1 Press the REPEAT button.

For DVDs

- A single title or chapter is played back repeatedly.
- Pressing the REPEAT button cycles the display on the screen as follows.

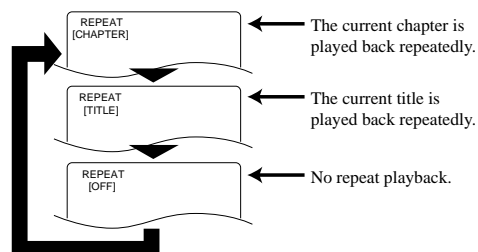

- If normal playback is performed after **REPEAT CHAPTER** has been selected without any chapter number entered, the first chapter is played back repeatedly. If the chapter number is changed using the numeric buttons or the SKIP buttons (◀◀◀▶▶▶) during playback, the newly selected chapter is played back repeatedly.

For audio CDs

- The whole disc or a single track is played back repeatedly.
- Pressing the REPEAT button cycles the display on the screen through **REPEAT TRACK**, **REPEAT ALL** (only with current disc) and **REPEAT OFF**.

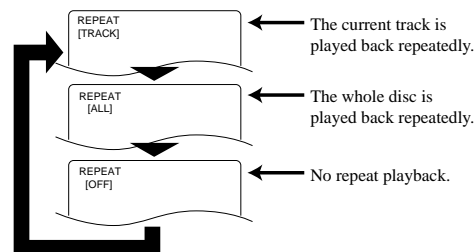

- If normal playback is performed after **REPEAT TRACK** has been selected without any track number entered, the first track will be played back repeatedly. If the track number is changed using the numeric buttons or the SKIP buttons (◀◀◀▶▶▶) during playback, the newly selected track is played back repeatedly.

If the REPEAT button is pressed during program playback, that program is played back repeatedly.

Note

- Repeat playback is not available with some discs.

A-B REPEAT

DVD

CD

You can define a section to be played back repeatedly.

1 Press the A-B REPEAT button during playback.

- The starting point (A) will then be selected.

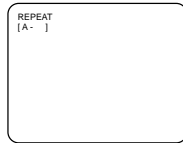

2 Press the A-B REPEAT button again at the end point (B) of the desired section.

- The selected section will be played back repeatedly.

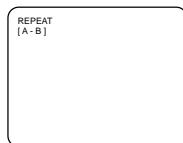

3 To exit A-B repeat playback, press the A-B REPEAT button and set it to OFF.

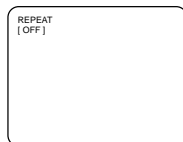

Notes

- If B is selected at a point which is earlier than point A, the previous setting of A is canceled and the point selected as B will become the setting for A.
- With DVDs, the A-B repeat section can be set only within the current title.
- With audio CDs, the A-B repeat section can be set across different tracks.
- A-B repeat is not available with some scenes in DVD.

PROGRAM (Audio CD)

CD

1 Press the MODE button in stop mode.

- The program screen will appear.

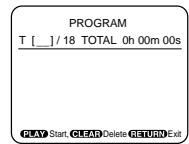

2 Press the numeric or ▲/▼ buttons to enter the desired track numbers, and then press the ENTER button to select the settings.

- The total playback time for the selected tracks will appear on the TOTAL line.

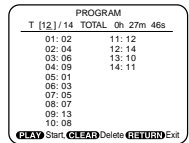

3 Press the PLAY button.

- Playback will start in the programmed order.
- The contents of the program are retained after the program playback ends.

Notes

- Addition or confirmation of programs is not possible during program playback. You must stop the current program playback before such operations can be carried out.
- Press the CLEAR button to cancel a program. The most recently entered program will then be deleted.
- Up to 20 programs can be stored at any time.

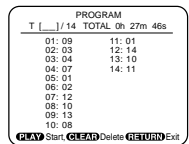

- Numbers which exceed the number of tracks on the disc in the tray are not accepted.
- Playback from a desired track and random playback are not available during program playback.
- Program settings are cleared when the power is turned off or the disc loading tray is opened.
- Program playback is available only with current disc.

SETTINGS

CHANGING THE AUDIO LANGUAGE OR SOUND MODE

DVD

CD

The DVD player has a function which allows you to select the desired audio language and sound mode.

For DVDs

Press the **AUDIO** button during playback, and then press the **▲/▼** buttons to select the desired audio language.

- The audio language can be changed if multiple languages are recorded on the DVD being played.

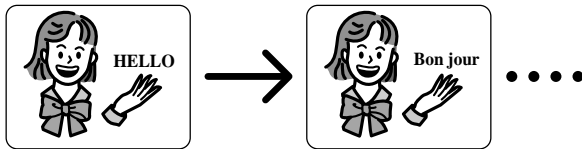
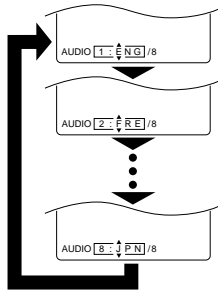

For audio CDs

Press the **AUDIO** button during playback.

- Pressing the **▲/▼** buttons cycles the sound mode through STEREO, L-CH and R-CH.

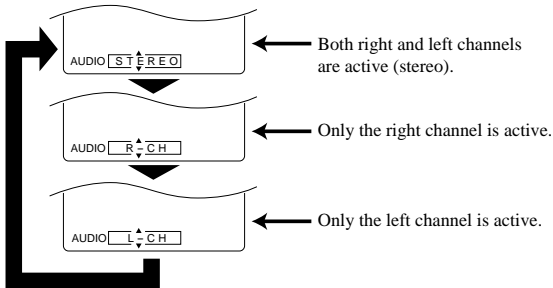

Notes

- Pressing the **▲/▼** buttons may not work on some DVDs with multiple audio languages (e.g. DVDs which allow audio language setting on the disc menu). Operation varies between discs, so refer to the manual accompanying the disc.
- If a desired language is not shown after pressing the **▲/▼** buttons several times, the disc does not have an audio source in that language.
- The audio language resets to the one which has been selected in the setup mode, every time the power is turned on or discs are replaced. If that language is not available on a disc, a language defined by the disc is selected.
- The screen display will disappear after about 15 seconds.
- If you use **DIGITAL AUDIO OUT** jack, the sound mode of audio CDs can not be changed.

CHANGING THE SUBTITLE LANGUAGE

DVD

The DVD player has a function which allows you to select the desired language for subtitles.

Press the **SUBTITLE** button during playback, and then press the **▲/▼** buttons to select the desired subtitle language.

- The subtitle language can be changed if the subtitles are recorded in multiple languages on the DVD being played.
- The subtitle language cannot be changed if the subtitles are recorded in a single language on the DVD being played.

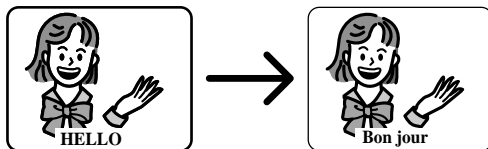
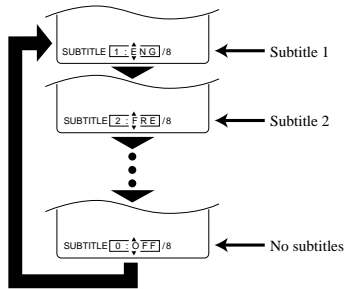

- Pressing the **▲/▼** buttons cycles the subtitle language from SUBTITLE 1, SUBTITLE 2 and all the languages recorded through to OFF.

Notes

- Some discs allow subtitle language setting on the disc menu. (Operation varies between discs, so refer to the manual accompanying the disc.)
- If the desired language is not shown after pressing the **▲/▼** buttons several times, the disc does not have subtitles in that language.
- The subtitle language resets to the one which has been selected in the setup mode, every time the power is turned on or discs are replaced. If that language is not available on a disc, a language defined by the disc is selected.
- It may take time to display the subtitles in the selected language.
- The screen display will disappear after about 15 seconds.

CHANGING THE CAMERA ANGLE (Multi-Angle Pictures)

DVD

The DVD player has a function which allows you to select the desired camera angle.

1 Press the **ANGLE** button during playback.

- If the disc contains sequences recorded from different camera angles, the angle icon () will appear at the bottom-right of the screen. You can change the camera angle when the icon appears on the screen.
- The camera angle cannot be changed if the disc does not contain sequences recorded from different camera angles.

2 Press the **▲/▼** buttons while the angle number is shown on the screen.

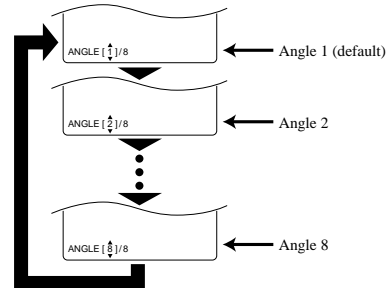

Note

- The screen display will disappear after about 15 seconds.

CHANGING THE ON-SCREEN DISPLAY

DVD

CD

You can check the information about the disc by pressing the DISPLAY button on the remote control.

For DVDs

Press the DISPLAY button.

- Pressing the DISPLAY button cycles the display on the screen.

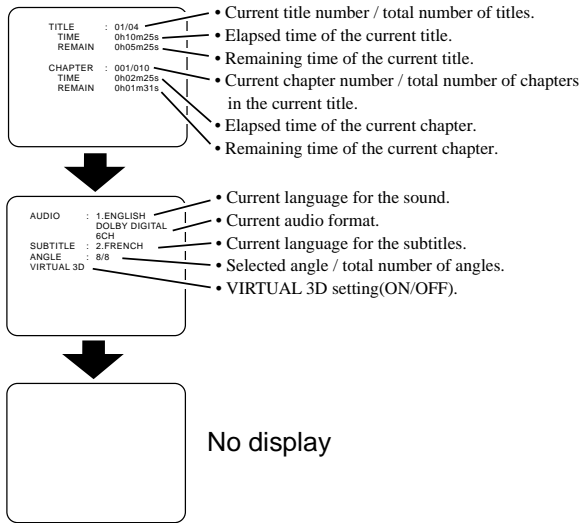

Note

- DOLBY DIGITAL 5.1 Channel is displayed as "DOLBY DIGITAL 6CH".

For audio CDs

Press the DISPLAY button.

- Pressing the DISPLAY button toggles the display on the screen.

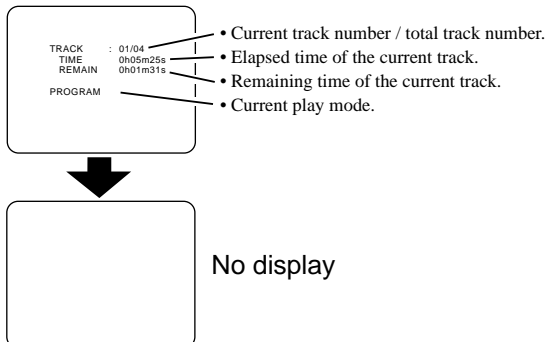

CHANGING THE SETUP ITEMS

LANGUAGE SETTINGS

1 Press the SETUP button.

- The setup screen appears.

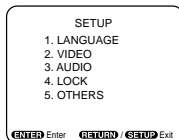

2 Press the ▲/▼ or numeric buttons to select LANGUAGE, and then press the ENTER button.

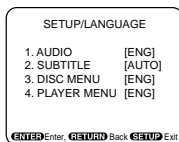

3 Press the ▲/▼ or numeric buttons to select an item, and then press the ENTER button.

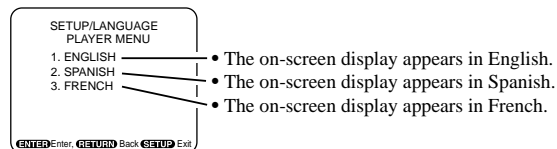
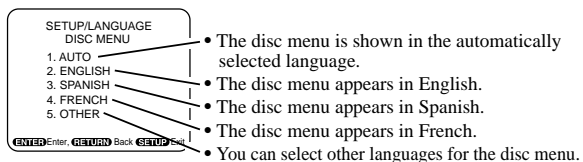
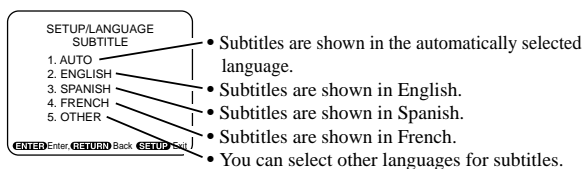
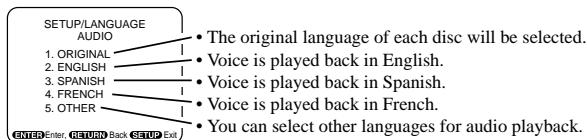

4 Press the ▲/▼ or numeric buttons to select a desired item, and then press the ENTER button.

- If OTHER is selected on the AUDIO, SUBTITLE or DISC MENU setting screen, the COUNTRY CODE setting screen will appear. Press the numeric buttons to enter the desired language (country) code while referring to the list on page 25, and then press the ENTER button.



5 Press the SETUP button.

- The setup mode will be canceled and the ordinary screen will appear.

Notes

- If the automatically selected language in "AUTO" for subtitle is same as the selected language for "AUDIO", the subtitle will not be shown.
- If the numeric buttons are used in steps 2 to 4, the settings are immediately selected. (You do not need to press the ENTER button.)
- Language Setting for AUDIO and SUBTITLE is not available with some discs. Then use the AUDIO and SUBTITLE button. Details are on pages 18 and 19.

VIDEO SETTINGS

1 Press the SETUP button.

- The setup screen will appear.

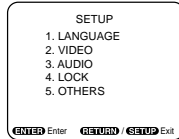

2 Press the ▲/▼ or numeric buttons to select VIDEO, and then press the ENTER button.

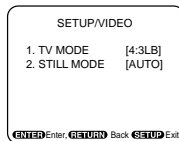

3 Press the ▲/▼ or numeric buttons to select an item, and then press the ENTER button.

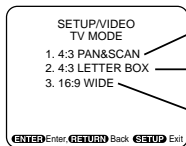

- Full-height pictures are shown with one or both sides trimmed.
- Wide screen (full-width) pictures are shown with black bars at top and bottom.
- If a wide screen TV is connected.

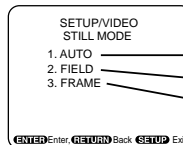

- AUTO is normally selected.
- If pictures are blurred in auto mode.
- For showing motionless pictures at high resolution in still mode.

4 Press the ▲/▼ or numeric buttons to select the desired item, and then press the ENTER button.

5 Press the SETUP button.

- The setup mode will be canceled and the ordinary screen will appear.

Note

- If the numeric buttons are used in steps 2 to 4, the settings are immediately selected. (You do not need to press the ENTER button.)

AUDIO SETTINGS

1 Press the SETUP button.

- The setup screen will appear.

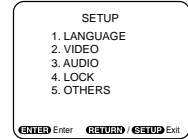

2 Press the ▲/▼ or numeric buttons to select AUDIO, and then press the ENTER button.

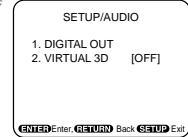

3 Press the ▲/▼ or numeric buttons to select an item, and then press the ENTER button.

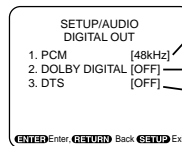

- Sets the sample rate for playing a disc recorded with high sound quality.
- When a Dolby Digital decoder is connected.
- When a DTS decoder is connected.

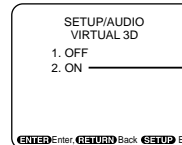

- To activate the 3D effect.

4 Press the ▲/▼ or numeric buttons to select the desired item, and then press the ENTER button.

- If PCM, DOLBY DIGITAL or DTS is selected on the DIGITAL OUT setting screen, press the ▲/▼ or numeric buttons again to select a further item, and then press the ENTER button.

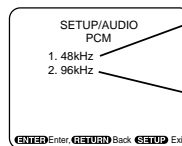

- Audio signals are converted to 48 kHz/16 bit signals for digital output when playing a DVD recorded with high sound quality (48 kHz/20 bit/24 bit, 96 kHz).
- Sound is reproduced at the high quality of 96 kHz when playing a DVD recorded with high sound quality (48 kHz/20 bit/24 bit, 96 kHz). For 48 kHz discs or when 4:3 LETTER BOX is selected in TV MODE, sound is reproduced at 48 kHz.

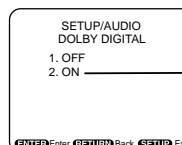

- When a Dolby Digital decoder built-in amplifier is used.

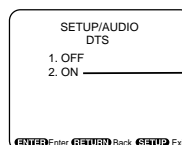

- When a DTS decoder built-in amplifier is used.

5 Press the SETUP button.

- The setup mode will be canceled and the ordinary screen will appear.

Note

- If the numeric buttons are used in steps 2 to 4, the settings are immediately selected. (You do not need to press the ENTER button.)

This unit employs TruSurround system **TruSurround**™ of SRS Labs, Inc. as the VIRTUAL 3D technology.

TruSurround and the  symbol are trademarks of SRS Labs, Inc. in the United States and selected foreign countries. TruSurround technology is incorporated under license from SRS Labs, Inc.

PARENTAL LOCK

1 Press the SETUP button.

- The setup screen will appear.

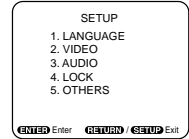

2 Press the ▲/▼ or numeric buttons to select LOCK, and then press the ENTER button.

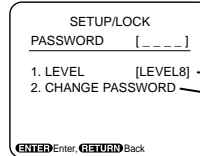

- To set the control level to 1 to 8 or none.
- To cancel the current password and set a new one on the same screen.

3 Press the numeric buttons to enter the 4-digit password, and then press the ENTER button.

- When doing this for the first time, enter any 4 digits. That number will be used as the password from the second time onward.
- By entering the password, you can then change the control level and password settings.

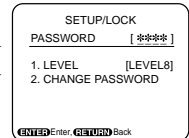

4 Press the ▲/▼ or numeric buttons to select an item, and then press the ENTER button.

When LEVEL is selected

- Press the ▲/▼ buttons to select an item from LEVEL 1 to LEVEL 8 or NONE, and then press the ENTER button.

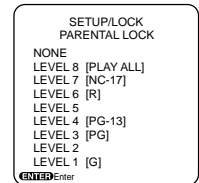

When CHANGE PASSWORD is selected

- The password entry screen will be displayed and the password which has already been set will be cleared. The four digits entered in step 3 will then be set as the new password.

5 Press the RETURN button.

- The setup screen will appear.

CONTROL LEVELS

- **Level 8**
DVD software of any grade (adult/general/children) can be played back.
- **Levels 7 to 2**
Only DVD software intended for general use and children can be played back.
- **Level 1**
Only DVD software intended for children can be played back, with those intended for adult and general use prohibited.
- **None**
Parental lock is canceled.

Notes

- With some DVDs, it may be difficult to find if they are compatible with parental lock. Be sure to check if the parental lock function operates in the way that you have set.
- If the numeric buttons are used in steps 2 to 4, the settings are immediately selected. (You do not need to press the ENTER button.)
- Record the password in case you forget it.

[Cannot remember your password?]

Reset the setup items by the following step:

- Turn off the power, and while pressing and holding the SKIP button ►►|, turn the power back on.

OTHER SETTINGS

1 Press the SETUP button.

- The setup screen will appear.

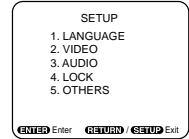

2 Press the ▲/▼ or numeric buttons to select OTHERS, and then press the ENTER button.

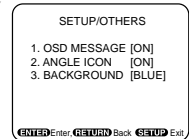

3 Press the ▲/▼ or numeric buttons to select an item, and then press the ENTER button.

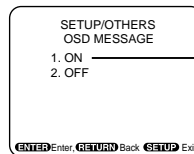

- Selects whether to display messages on the screen.

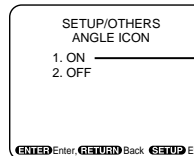

- Selects whether to display the angle icon.

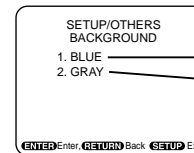

- Turns the background to blue.
- Turns the background to gray.

4 Press the ▲/▼ or numeric buttons to select a desired item, and then press the ENTER button.

5 Press the SETUP button.

- The setup mode will be canceled and the ordinary screen will appear.

Note

- If the numeric buttons are used in steps 2 to 4, the settings are immediately selected. (You do not need to press the ENTER button.)

LANGUAGE CODE LIST

No.	Language	Country code	No.	Language	Country code
1	Afar	4747	69	Latvian;Lettish	5868
2	Abkhazian	4748	70	Malagasy	5953
3	Afrikaans	4752	71	Maori	5955
4	Amharic	4759	72	Macedonian	5957
5	Arabic	4764	73	Malayalam	5958
6	Assamese	4765	74	Mongolian	5960
7	Aymara	4771	75	Moldavian	5961
8	Azerbaijani	4772	76	Marathi	5964
9	Bashkir	4847	77	Malay	5965
10	Byelorussian	4851	78	Maltese	5966
11	Bulgarian	4853	79	Burmese	5971
12	Bihari	4854	80	Nauru	6047
13	Bislama	4855	81	Nepali	6051
14	Bengali;Bangla	4860	82	Dutch (DUT)	6058
15	Tibetan	4861	83	Norwegian	6061
16	Breton	4864	84	Occitan	6149
17	Catalan	4947	85	(Afan)Oromo	6159
18	Corsican	4961	86	Oriya	6164
19	Czech	4965	87	Panjabi	6247
20	Welsh	4971	88	Polish	6258
21	Danish	5047	89	Pashto;Pushto	6265
22	German (GER)	5051	90	Portuguese	6266
23	Bhutani	5072	91	Quechua	6367
24	Greek	5158	92	Rhaeto-Romance	6459
25	English (ENG)	5160	93	Kirundi	6460
26	Esperanto	5161	94	Romanian	6461
27	Spanish (SPA)	5165	95	Russian	6467
28	Estonian	5166	96	Kinyarwanda	6469
29	Basque	5167	97	Sanskrit	6547
30	Persian	5247	98	Sindhi	6550
31	Finnish	5255	99	Sangho	6553
32	Fiji	5256	100	Serbo-Croatian	6554
33	Faroese	5261	101	Singhalese	6555
34	French (FRE)	5264	102	Slovak	6557
35	Frisian	5271	103	Slovenian	6558
36	Irish	5347	104	Samoan	6559
37	Scots Gaelic	5350	105	Shona	6560
38	Galician	5358	106	Somali	6561
39	Guarani	5360	107	Albanian	6563
40	Gujarati	5367	108	Serbian	6564
41	Hausa	5447	109	Siswat	6565
42	Hindi	5455	110	Sesotho	6566
43	Croatian	5464	111	Sundanese	6567
44	Hungarian	5467	112	Swedish	6568
45	Armenian	5471	113	Swahili	6569
46	Interlingua	5547	114	Tamil	6647
47	Interlingue	5551	115	Telugu	6652
48	Inupiak	5557	116	Tajik	6653
49	Indonesian	5560	117	Thai	6654
50	Icelandic	5565	118	Tigrinya	6655
51	Italian (ITA)	5566	119	Turkmen	6657
52	Hebrew	5569	120	Tagalog	6658
53	Japanese (JPN)	5647	121	Setswana	6660
54	Yiddish	5655	122	Tonga	6661
55	Javanese	5669	123	Turkish	6664
56	Georgian	5747	124	Tsonga	6665
57	Kazakh	5757	125	Tatar	6666
58	Greenlandic	5758	126	Twi	6669
59	Cambodian	5759	127	Ukrainian	6757
60	Kannada	5760	128	Urdu	6764
61	Korean (KOR)	5761	129	Uzbek	6772
62	Kashmiri	5765	130	Vietnamese	6855
63	Kurdish	5767	131	Volapuk	6861
64	Kirghiz	5771	132	Wolof	6961
65	Latin	5847	133	Xhosa	7054
66	Lingala	5860	134	Yoruba	7161
67	Laothian	5861	135	Chinese (CHI)	7254
68	Lithuanian	5866	136	Zulu	7267

[Fig. 6]

TROUBLESHOOTING GUIDE

If the DVD player does not perform properly when operated as instructed in this Owner's Manual, check the player, consulting the following checklist.

Symptom	Cause	Remedy
No power	<ul style="list-style-type: none"> ● Loose power plug. 	<ul style="list-style-type: none"> ● Insert the power plug firmly into the wall outlet.
The player does not respond to the remote control.	<ul style="list-style-type: none"> ● The remote control is not aimed at the sensor on the player. ● Obstacles present between the remote control and the sensor. ● The remote control is too far away from the player. ● Dead batteries. 	<ul style="list-style-type: none"> ● Aim the remote control directly at the sensor on the player. ● Remove the obstacles from the signal path. ● Use the remote control within 7m of the player. ● Replace the batteries.
No picture	<ul style="list-style-type: none"> ● Loose video connection. ● Wrong disc. 	<ul style="list-style-type: none"> ● Connect the video cables firmly. ● Insert a correct video disc that plays on this player.
Disc cannot be played	<ul style="list-style-type: none"> ● No disc. ● Dirty disc. ● Disc is placed upside down. ● Parental lock is active. 	<ul style="list-style-type: none"> ● Insert a disc. ● Clean the disc. ● Place the disc correctly, with the label side up. ● Cancel the parental lock or change the control level.
No sound	<ul style="list-style-type: none"> ● Loose audio connection. ● The power of the connected audio component is off. ● Wrong audio output settings. ● Wrong input settings on the connected audio component. 	<ul style="list-style-type: none"> ● Connect the audio cables firmly. ● Turn the power of the audio component on. ● Correct the audio output settings. ● Correct the input settings on the audio component.
Distorted picture	<ul style="list-style-type: none"> ● Copy protection is active. ● Immediately after playing, press fast forward or in reverse. 	<ul style="list-style-type: none"> ● Connect the player directly to the TV. ● There are some cases where pictures may be slightly distorted, which are not a sign of a malfunction.
Audio or subtitle language does not match the setup.	<ul style="list-style-type: none"> ● The selected language is not available for audio or subtitles on the DVD. 	<ul style="list-style-type: none"> ● No malfunction.
The camera angle cannot be changed.	<ul style="list-style-type: none"> ● The DVD does not contain sequences recorded from different camera angles. 	<ul style="list-style-type: none"> ● No malfunction.
Audio or subtitle language cannot be changed.	<ul style="list-style-type: none"> ● The DVD does not contain audio source or subtitles in the selected language. 	<ul style="list-style-type: none"> ● No malfunction.
"Prohibited icon" appears on the screen, prohibiting an operation.	<ul style="list-style-type: none"> ● That operation is prohibited by the player or disc. 	<ul style="list-style-type: none"> ● No malfunction.

Note

Some functions are not available in specific modes, but this is not a malfunction. Read the description in this Owner's Manual for details on correct operations.

- Playback from a desired track and random playback are not available during program playback.

HANDLING PRECAUTIONS

SERVICING

Should your DVD player become inoperative, do not try to correct the problem by yourself. There are no user-serviceable parts inside. Turn off, unplug the power cord, and please call our help line at 1-800-968-3429, to locate an Authorized Service Center.

CABINET CLEANING

- Wipe the front panel and other exterior surfaces of the DVD player with a soft cloth immersed in luke-warm water and wrung dry.
- Never use a solvent or alcohol. Do not spray insecticide liquid near the DVD player. Such chemicals may cause damage and discoloration to the exposed surfaces.

IF THE LASER OPTICAL PICKUP UNIT IS DIRTY

- If the player still does not perform properly when it is operated while referring to the relevant sections and to "TROUBLESHOOTING GUIDE" in this Owner's Manual, the laser optical pickup unit may be dirty. Consult your dealer or an Authorized Service Center for inspection and cleaning of the laser optical pickup unit.

DISC HANDLING

- Use discs which have the following logos on them. (Optical audio digital discs.)



- Handle the discs so that fingerprints and dust do not adhere to the surfaces of the discs.

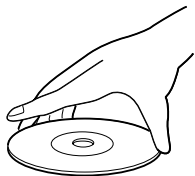
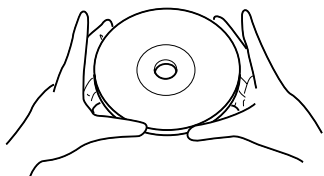

- Always store the disc in its protective case when it is not used.

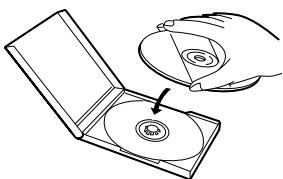

- To clean-off, use a soft cloth.
- Do not use a hard cloth since this will mar the disc.
- Wipe the disc in a straight line from center to edge.
- Never wipe with a circular motion.

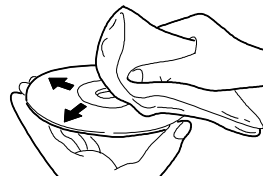

- Do not use detergent or abrasive cleaning agents.

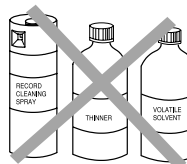

SPECIFICATIONS

Product type :	DVD Changer
Discs :	DVD video Audio CD
Output signal format :	NTSC color
Frequency response	
DVD (linear sound) :	20 Hz to 22 kHz (sample rate: 48 kHz) 20 Hz to 44 kHz (sample rate: 96 kHz)
CD :	20 Hz to 20 kHz
Signal-to-noise ratio (S/N ratio)	
CD :	110 dB (EIAJ)
Dynamic range	
DVD (linear sound) :	95 dB
CD :	94 dB (EIAJ)
Total distortion factor	
CD :	0.007% (EIAJ)
Wow and flutter :	Below the measurement limitation (+/-0.001% W PEAK) (EIAJ)
Connections	
S-Video output :	Mini DIN 4-pin jack (75 ohm)
Video output :	One RCA connector, 1 Vpp (75 ohm)
Coaxial digital audio output :	One pin jack, 500mVpp (75 ohm)
Analog audio output :	Four RCA connectors (two left channels, two right channels) 2 Vrms (47 kilo-ohm)
Power source :	120 V AC +/- 10%, 60 Hz +/- 0.5%
Power consumption :	22 W (standby: 2.7 W)
Operating temperature :	5°C to 40°C
Dimensions :	W 17" (430mm) H 4-3/32" (104mm) D 14-9/32" (363mm)
Weight :	8.38bs. (3.8Kg) (approx.)

- **Designs and specifications are subject to change without notice.**
- **If there is a discrepancy between languages, the default language will be English.**

ADVERTENCIA:

PARA REDUCIR EL RIESGO DE INCENDIO O DESCARGA ELÉCTRICA, NO EXPONGA ESTE APARATO A LLUVIA O HUMEDAD.



PRECAUCIÓN:

RIESGO DE DESCARGA ELÉCTRICA, NO ABRIR.



PRECAUCIÓN: PARA REDUCIR EL RIESGO DE DESCARGA ELÉCTRICA, NO ABRA LA TAPA (PARTE POSTERIOR), NO EXISTEN PARTES QUE PUEDAN SER REEMPLAZABLES POR EL USUARIO. CONSULTE SOLAMENTE CON EL PERSONAL CALIFICADO DE MANTENIMIENTO.



El símbolo de rayo con la flecha apuntando hacia abajo, dentro de un triángulo equilátero, tiene el propósito de alertar al usuario sobre la presencia de "tensión peligrosa" no aislada dentro del recinto del producto, que pueda ser de una magnitud suficiente como para constituir un riesgo de descarga eléctrica para las personas.



El signo de exclamación dentro de un triángulo equilátero tiene el propósito de alertar al usuario sobre la presencia de instrucciones importantes tanto operativas como de mantenimiento, en la literatura que acompaña el artefacto.

SEGURIDAD DEL LÁSER

Esta unidad emplea una unidad láser. Solamente personal calificado de mantenimiento debería quitar la tapa o intentar realizar el mantenimiento del equipo, dado el riesgo de posible lesión ocular.

PRECAUCIÓN: EL USO DE CONTROLES O AJUSTES O CUMPLIMIENTO DE PROCEDIMIENTOS DISTINTOS DE LOS ESPECIFICADOS EN EL PRESENTE, PUEDE DAR COMO RESULTADO UNA EXPOSICIÓN PELIGROSA A LA RADIACIÓN.

PRECAUCIÓN: LA RADIACIÓN VISIBLE O INVISIBLE CUANDO SE ABRE O QUIEBRA UN ENCLAVAMIENTO. NO MIRE DIRECTAMENTE AL HAZ DE LUZ.

UBICACIÓN: INTERNA, CERCA DEL MECANISMO DEL DECK.

ADVERTENCIA DE LA FCC -- Este equipo puede generar o utilizar energía de radiofrecuencia. Los cambios o modificaciones del equipo pueden causar serias interferencias si dichos cambios o modificaciones no han sido expresamente aprobados en el manual de instrucciones. El usuario podrá perder la autoridad para operar este equipo si efectúa una modificación o cambio no autorizado.

INTERFERENCIA DE RADIO/TELEVISIÓN

Este equipo ha sido probado y cumple con los límites establecidos para un dispositivo digital Clase B, de conformidad con lo establecido en la Sección 15 de las Reglamentaciones FCC. Estos límites están diseñados para brindar una protección razonable ante interferencias perjudiciales en una instalación residencial. Este equipo genera, utiliza y puede radiar energía de radio frecuencia y, en el caso de no ser instalado y utilizado de acuerdo con las instrucciones, puede causar una interferencia perjudicial a las comunicaciones radiales. Sin embargo, no existe garantía alguna de que no interfiera en una instalación en particular, Si este equipo causara ciertamente una interferencia perjudicial a la recepción radial o televisiva, hecho que pueda determinarse apagando y encendiendo, se solicita al usuario que intente corregir la interferencia, a través de una o más de las siguientes medidas:

- 1) Reoriente o reubique la antena receptora.
- 2) Incremente la separación entre el equipo y el receptor.
- 3) Conecte el equipo en un toma corriente que se encuentre en un circuito diferente al que está conectado el equipo.
- 4) Consulte al distribuidor o a un técnico experimentado de radio/televisión para obtener ayuda.

Este aparato digital Clase B cumple con la norma canadiense ICES-003.

PRECAUCIÓN: PARA EVITAR EL RIESGO DE DESCARGA ELÉCTRICA, HAGA COINCIDIR LA PARTE ANCHA DEL ENCHUFE CON LA RANURA ANCHA, TOTALMENTE INSERTADA.

IMPORTANTE PARA SU SEGURIDAD

- 1) Lea las instrucciones – Lea detenidamente todas las instrucciones de seguridad y operación antes de usar el aparato.
- 2) Conserve las instrucciones – Conserve las instrucciones de seguridad y operación para consultas futuras.
- 3) Respete las advertencias – Observe estrictamente todas las advertencias impresas en el aparato y las incluidas en el manual de instrucciones.
- 4) Sigala instrucciones – Sigatodas las instrucciones de operación.
- 5) Limpieza – Desconecte este aparato del tomacorriente mural antes de limpiarlo. No use limpiadores líquidos ni aerosol. Use un paño húmedo para la limpieza del aparato.
- 6) Enchufes – No use enchufes no recomendados por el fabricante del aparato, ya que podría ser peligroso.
- 7) Agua y humedad – No use este aparato cerca del agua, por ejemplo, cerca de una bañera o lavamanos, cerca del fregadero de la cocina o lavandería, en un piso mojado, cerca de una piscina, etc.
- 8) Accesorios – No instale este aparato en un carro, soporte, trípode o mesa inestables. El aparato podría caerse, causando serias lesiones a un niño o adulto, resultando también severamente dañado. Uselo sólo el un carro, soporte, trípode o mesa recomendados por el fabricante, o vendidos con el aparato.
- 9) La combinación de aparato y carro debe ser movida con cuidado. Las detenciones bruscas, la fuerza excesiva y las superficies dispares podrán hacer que el aparato y el carro se vuelquen.
- 10) Ventilación – El gabinete del aparato tiene ranuras y aberturas de ventilación que garantizan el funcionamiento confiable del aparato, evitando que se recaliente. Estas aberturas no deberán ser bloqueadas ni cubiertas. Para evitar bloquear las aberturas, nunca sitúe aparato encima de una cama, sofá, alfombra u otra superficie similar. El aparato no debe ser instalado en un mueble empotrado, como una repisa para libros o bastidor, a menos que se pueda garantizar una ventilación adecuada, o cuando las instrucciones del fabricante así lo especifiquen.
- 11) Alimentación – Este aparato sólo debe ser operado mediante el tipo de fuente de alimentación especificado en la etiqueta indicadora. Si no esta seguro del tipo de fuente de alimentación que tiene en su casa, consulte a su distribuidor o a la compañía de electricidad local. En el caso de aparatos de diseñados para funcionar a pilas o con otras fuentes de alimentación, consulte el manual de instrucciones respectivo.
- 12) Conexión a tierra o polarización – Este aparato está equipado con una clavija polarizada de corriente alterna (una clavija que tiene una espiga más ancha que la otra). Esta clavija solamente podrá ser insertada en el tomacorriente en una sola dirección. Esta es una medida de seguridad. Si no pudiera insertar completamente la clavija en el tomacorriente, vuelva a intentarlo invirtiendo la clavija. Si aún no fuera posible insertar la clavija, tome contacto con un electricista para que repare su tomacorriente obsoleto. No modifique las características de seguridad de la clavija polarizada.
- 13) Protección del cable de alimentación – Los cables de alimentación deberán ser tendidos de manera tal que la probabilidad de que sean pisados o aplastados por otros objetos sea mínima.
- 14) Tormentas eléctricas – Como medida adicional de protección durante tormentas eléctricas, o cuando el grabador permanezca sin uso durante períodos prolongados de tiempo, desconéctelo del tomacorriente mural y desconecte la antena o sistema de cable. Esto evitará que el aparato resulte dañado por tormentas eléctricas o sobretensiones en la línea de alimentación.
- 15) Líneas de alimentación – Un antena exterior no debe ser instalada en la cercanía de líneas de alimentación aéreas ni de otros circuitos de potencia para iluminación eléctrica, o donde pueda caerse y hacer contacto con tales líneas o circuitos. Al instalar un sistema de antena exterior, tenga mucho cuidado de no tocar tales líneas o circuitos de alimentación, ya que el contacto con ellos podría ser fatal.
- 16) Sobrecarga – No sobrecargue los tomacorrientes murales ni los cables de extensión, ya que esto podría causar incendios o descargas eléctricas.
- 17) Entrada de objetos y líquidos – Nunca introduzca objetos de ningún tipo por las aberturas de este aparato, ya que podría tocar peligrosos puntos de alta tensión o cortocircuitar partes, provocando incendios o descargas eléctricas. Nunca derrame ningún tipo de líquido sobre el aparato.
- 18) Servicio – No intente reparar el aparato usted mismo; al abrir o desmontar las cubiertas usted se expondrá a alta tensión y a otros peligros. Solicite todo servicio a personal calificado.
- 19) Daños que requieran reparación—En los siguientes casos, desconecte el aparato del tomacorriente mural y llame a un técnico de servicio calificado:
 - a) Cuando el cable de alimentación o la clavija estén dañados.
 - b) Si se ha derramado líquido sobre la unidad, o si algún objeto ha caído dentro del aparato.
 - c) Si el aparato ha sido expuesto a la lluvia o al agua.
 - d) Cuando a pesar de haber seguido las instrucciones de operación, el aparato no funcione normalmente. Ajuste solamente los controles mencionados en el manual de instrucciones; el ajuste incorrecto de otros controles podrá causar daños a la unidad, la que por lo general requerirá de un prolongado trabajo de reparación (por un técnico calificado) para que sus condiciones normales de operación puedan ser restablecidas.
 - e) Si el aparato se ha caído o si el gabinete se ha dañado.
 - f) Cuando el aparato muestre un cambio notorio en su rendimiento.
- 20) Piezas de repuesto – Cuando sea necesario reemplazar piezas, asegúrese de que el técnico de servicio emplee las piezas de repuesto especificadas por el fabricante, o piezas que tengan las mismas características que las piezas originales. Las sustituciones no autorizadas podrán causar incendios, descargas eléctricas y otros problemas.
- 21) Revisión de seguridad – Al finalizar cualquier servicio de mantenimiento o reparación de este aparato, solicítele al técnico que efectúe comprobaciones de seguridad para determinar si el aparato se encuentra o no en condiciones óptimas de operación.
- 22) Calor – Este producto vídeo debe colocarse fuera del alcance de fuentes de calor tales como radiadores, rejillas de calefacción, estufas o cualquier otro aparato destinado a producir calor, incluyendo los amplificadores.

ADVERTENCIA DE CARRETA POR ATIL

(SIMBOLO PROPORCIONADO POR RETAC)



S3125A

NOTA ACERCA DEL RECICLAJE

Los materiales del embalaje de este producto son reciclables y pueden volver a ser utilizados. Disponga de cualquiera ellos según las normas de reciclaje de su localidad.

Las pilas nunca deberán tirarse ni incinerarse sino que deberán tratarse según las normas locales relacionadas con desperdicios químicos.

El número de serie de este producto se encuentra en la parte posterior del aparato. Ningún otro reproductor DVD tiene el mismo número de serie que el suyo. Anote el número de serie y otra información vital aquí, y conserve este manual como un registro permanente de su compra, a fin de facilitar la identificación de la unidad en caso de robo. Los números de serie no se guardan en archivos.

Fecha de compra	
Distribuidor donde se compró	
Dirección del distribuidor	
N° de teléfono del distribuidor	
N° de modelo	
N° de serie	

ALGUNAS PALABRAS SOBRE EL DERECHO DE AUTOR (COPYRIGHT)

Queda prohibida la copia, emisión, reproducción pública o entrega de discos no autorizadas.

Este producto incorpora la tecnología de protección de derechos de autor (Copyright) mediante un método que protege ciertas patentes de EE.UU. y otros derechos de propiedad intelectual pertenecientes a Macrovision Corporation y otros propietarios de derechos. La utilización de esta tecnología de protección deberá ser autorizada por Macrovision Corporation, y tiene como fin la utilización en el hogar y otros usos de contemplación limitados a menos que Macrovision Corporation autorice otra cosa. Está prohibido modificar esta ingeniería y desmontar la unidad.

ACCESORIOS SUMINISTRADOS

Control remoto	N9353UD
Dos pilas AA	
Cables de Audio/Vídeo (aproximadamente 100 cm de largo)	WPZ0102LG008

SÍMBOLOS UTILIZADOS EN ESTE MANUAL

Los siguientes símbolos que aparecen debajo de algunos titulares y en algunas notas de este manual, tienen los siguientes significados: (DVD)

La descripción se refiere a la reproducción de discos de vídeo DVD. (CD)

La descripción se refiere a la reproducción de CDs de audio.

INFORMACIÓN SOBRE LOS DISCOS

DISCOS REPRODUCIBLES

Los siguientes discos pueden ser reproducidos en este reproductor DVD.

Tipo de disco	Logo	Contenido	Tamaño del disco	Tiempo máximo de reproducción
Vídeo DVD		Sonido y Cuadros	12 cm	Aproximadamente 4 horas (único lado). Aproximadamente 8 horas (doble lado).
			8 cm	Aproximadamente 80 minutos (único lado). Aproximadamente 160 minutos (doble lado)
CD de audio		Sonido	12 cm	74 minutos
			8 cm (simples)	20 minutos

Este reproductor cumple con las especificaciones del sistema de color NTSC. No puede reproducir discos grabados en otros sistemas de color tales como PAL o SECAM.

- Algunos discos incluyen códigos de región tal como se ilustra a continuación.



- El número que aparece dentro del símbolo se refiere a una región del mundo, y un disco codificado en un formato específico de región sólo puede ser reproducido en reproductores DVD que posean el mismo código de región.

Los siguientes discos no pueden reproducirse en este reproductor DVD.

- DVD con código de región que no sea 1 u TODOS
- DVD-ROM
- DVD-R/DVD-RAM (No lo reproduzca, de lo contrario puede provocar malfuncionamiento.)
- CD-ROM
- VSD
- CDV (Reproducir solamente la sección de audio)
- CD-G (Reproducir solamente el sonido)
- CD-R (Nunca lo reproduzca, de lo contrario puede provocar malfuncionamiento.)
- CD-I (Nunca lo reproduzca, de lo contrario puede provocar malfuncionamiento.)
- Photo CD (No lo reproduzca, de lo contrario puede provocar malfuncionamiento.)
- Vídeo CD (No lo reproduzca, de lo contrario puede provocar malfuncionamiento.)

Cualquier otro disco sin indicaciones de compatibilidad

TIPOS DE DISCOS

[DVD]

La información en un DVD se divide en secciones denominadas "títulos", y luego en subsecciones denominadas "capítulos", a cada uno de los cuales se le brinda un título o número de capítulo. Las condiciones de reproducción se encuentran prefijadas en algunos discos de vídeo DVD y estas condiciones de reproducción tienen prioridad por sobre las operaciones del usuario en este reproductor. Si una función que usted selecciona no opera conforme a lo seleccionado, consulte el manual que acompaña el disco.

[AUDIO CD]

La información en un CD de audio se divide en secciones denominadas "pistas", a cada una de ellas se le suministra un número de pista.

CONTROLES Y FUNCIONES OPERATIVOS

[Consulte las ilustraciones de las páginas 8 ~ 9.]

1. **Bandeja de carga de discos.**
2. **Botón de reproducción (PLAY) (página 33)** Inicia la reproducción del contenido del disco.
3. **Botón de detención (STOP) (página 34).** Detiene la operación del disco.
4. **Botón Abrir/Cerrar (OPEN/CLOSE) (página 33).** Púselo para insertar o quitar los discos de la bandeja.
5. **Botones de números de discos (DISC Number) (página 33).** Púselo para seleccionar directamente un disco deseado o una bandeja de discos deseada.
6. **Botón de selección de disco (DISC SELECT) (página 33).** Púselo para seleccionar un disco deseado o una bandeja de discos deseada.
7. **Botón de encendido (POWER) (página 33).** Púselo para apagar/encender el equipo.
8. **Botones de saltar (SKIP) (página 34).** Pasa por alto capítulos o pistas hasta un punto deseado.
9. **Visor, Ventana del sensor remoto**
10. **Botones numéricos (página 34)**
11. **Botón rebobinar (REV) (página 34).** Rebobina rápidamente la reproducción hasta un punto deseado.
12. **Botón de pausa fija (PAUSE) (página 34),** Realiza una pausa en la operación del disco en cuestión.
13. **Botón modo (MODE) (página 35).** Activa la reproducción programada o el modo de reproducción al azar.
14. **Botón SETUP (Configuración) (página 36).** Púselo para ingresar al modo configuración o modo de reproducción al azar.
15. **Botón título (TITLE) (página 33).** Exhibe el menú de títulos.
16. **Botón reposición (CLEAR) (página 35).** Repone a cero un valor determinado.
17. **Botón de representación visual (DISPLAY) (página 36).** Exhibe el estado actual en la pantalla de TV a los efectos de verificación.
18. **Botón modo de búsqueda (SEARCH MODE) (página 34)** Púselo para localizar un punto deseado.
19. **Botón de audio (AUDIO) (página 35).** Púselo para seleccionar un idioma de audio deseado o modo de sonido.
20. **Botón de subtítulo (SUBTITLE) (página 36)** Púselo para seleccionar un idioma de subtítulo deseado.
21. **Botón repetir (REPEAT) (página 35).** Repite la reproducción del disco, título, capítulo o pista actuales.
22. **Botón ángulo (ANGLE) (página 36).** Púselo para cambiar el ángulo de la cámara, para ver la secuencia que se está reproduciendo desde un ángulo diferente.
23. **Botón repetir A-B (A-B REPEAT) (página 35).** Repite la reproducción de una sección seleccionada.
24. **Botón retorno (RETURN).** Retorna a la operación anterior.
25. **Botón ingresar (ENTER).** Púselo para aceptar un valor.
26. **Botón flecha.** Utilícelo cuando realiza cambios de valores mientras observa la reproducción en una pantalla de televisión.
27. **Botón menú (MENU) (página 33).** Exhibe los menús DVD.
28. **Botón avance (FWD) (página 34).** Avanza rápidamente la reproducción hasta un punto deseado.
29. **Cable de alimentación eléctrica.**
30. **Conector de salida coaxial de Audio Digital**
31. **Conector de salida de S-Video**
32. **Conector de salida de vídeo**
33. **Conector de salida de audio derecho**
34. **Conector de salida de audio izquierdo**

VISOR

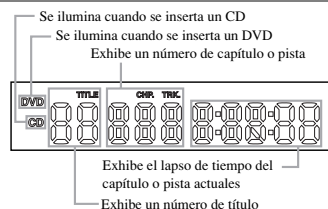

CARGA DE LAS PILAS

1. Abra la tapa del compartimento de pilas.
2. Inserte dos pilas AA, con su orientación/polaridad correcta.
3. Cierre la tapa.

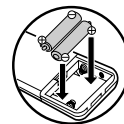

Notas:

- No mezcle pilas alcalinas con pilas de manganeso.
- No mezcle pilas nuevas y viejas.

CONEXIONES

CONEXIÓN A UN TELEVISOR

Consulte la figura 1 de la página 10.

PARA TELEVISORES CON CONECTOR DE ENTRADA DE S-VIDEO

Utilice un cable S-Vídeo (disponible comercialmente) en lugar del cable de vídeo amarillo, para obtener cuadros con una calidad superior.

Consulte la figura 2 de la página 10.

CONEXIÓN A UN SISTEMA ESTÉREO

Consulte la figura 3 de la página 10.

Notas:

- Conecte el reproductor DVD directamente a un televisor. Si se conectan a través de un VCR, el sistema de protección de copias podría distorsionar las películas durante la reproducción.
- Asegúrese de que ningún componente tenga alimentación eléctrica antes de conectar otro componente.
- Consulte el Manual del Propietario de su televisor, sistema estéreo y cualquier otro componente a conectarse al reproductor DVD.

CONEXIÓN A UN AMPLIFICADOR EQUIPADADO CON CONECTORES DE ENTRADA DIGITAL, DECK MD O DECK DAT

Utilice cables coaxiales digitales para audio (disponibles comercialmente) para las conexiones de audio.

Consulte la figura 4 de la página 11.

Notas:

- La fuente de audio en un disco y en un formato envolvente Dolby Digital de 5,1 canales no puede grabarse como sonido digital con un deck MD o DAT.
- Asegúrese de desactivar la alimentación eléctrica de todos los componentes del sistema antes de conectar cualquier otro componente.
- Asimismo consulte el Manual del Propietario respecto a los componentes a conectarse a un reproductor DVD.
- Fije DOLBY DIGITAL y DTS en APDO, para la salida de audio en el modo configuración. La reproducción de un DVD con el uso de valores incorrectos puede generar distorsión de ruido y puede asimismo dañar los parlantes.

- El sonido se apaga cuando se ajusta DOLBY DIGITAL en APDO. y 3D VIRTUAL en ENC. para la salida de audio en el modo ajuste y luego se selecciona la fuente de audio en un formato envolvente Dolby Digital de 5,1 canales.

CONEXIÓN A UN DECODIFICADOR O DECODIFICADOR DTS DOLBY DIGITAL

Si se utiliza este reproductor DVD para reproducir un DVD en un formato envolvente Dolby Digital o DTS, el reproductor DVD genera un flujo de datos Dolby Digital o DTS a partir de su conector DE SALIDA DE AUDIO DIGITAL COAXIAL. Conectando el reproductor a un decodificador Dolby Digital o DTS, usted puede gozar de un ambiente más convincente y realista, con un sonido envolvente poderoso y de alta calidad de un nivel profesional igual al que pueda escucharse en salas de cine. Utilice cables digitales coaxiales de audio (disponibles comercialmente) para las conexiones de audio.

Consulte la figura 5 de la página 12.

Notas

- Asegúrese de desactivar la alimentación eléctrica de todos los componentes del sistema antes de conectar cualquier otro componente.
- Asimismo consulte el Manual del Propietario respecto a los componentes a conectarse a un reproductor DVD.
- De conectarse a un decodificador Dolby Digital, fije DOLBY DIGITAL en ENC. para la salida de audio en el modo configuración.
- De conectarse a un decodificador DTS, fije DTS en ENC. para la salida de audio en el modo configuración.
- De no conectarse a un decodificador Dolby Digital o un decodificador DTS, fije DOLBY DIGITAL y DTS en APDO. para la salida de audio en el modo configuración. La reproducción de un DVD con el uso de valores incorrectos puede generar distorsión de ruido y puede asimismo dañar los parlantes.
- El sonido se apaga cuando se ajusta DOLBY DIGITAL en APDO. y 3D VIRTUAL en ENC. para la salida de audio en el modo ajuste y luego se selecciona la fuente de audio en un formato envolvente Dolby Digital de 5,1 canales.

Fabricado bajo licencia de Dolby Laboratories. "Dolby" y el símbolo con una doble D son marcas registradas de Dolby Laboratories. Trabajos confidenciales no publicados. ©1992-1997 por Dolby Laboratories. Todos los derechos quedan reservados.

DTS es una marca comercial de Digital Theater Systems Inc, en los Estados Unidos de América.

REPRODUCCIÓN DE UN DISCO

REPRODUCCIÓN DE UN DVD VIDEO O CD AUDIO

(DVD) (CD)

Introducción

Encienda el televisor, amplificador y cualquier otro componente que se conecte al reproductor DVD. (Cambie el sistema de entrada para adecuarse al reproductor DVD y verifique que el volumen sonoro sea correcto).

- 1) Pulse el botón POWER.
 - Se activará la alimentación eléctrica.
- 2) Pulse el botón OPEN/CLOSE.
 - Se abrirá la bandeja de carga de discos.
- 3) Pulse repetidamente el botón DISC SELECT o DISC Number.
 - La bandeja del disco deseado se pone en la posición delantera.
- 4) Coloque un disco en la bandeja.
 - Asegúrese de que el disco se asiente adecuadamente en el encastre, con el rótulo hacia arriba.
 - Repita los pasos 3 y 4 para cargar más discos.

5) Pulse el botón PLAY.

- La bandeja se cerrará automáticamente y comenzará la reproducción desde el primer capítulo o pista del disco del lado izquierdo. Tal vez tenga que pulsar el botón PLAY para algunos discos cuando se haya cerrado la bandeja pulsando el botón OPEN/CLOSE.
 - Si no se ha puesto un disco en la bandeja, el reproductor DVD reproducirá el disco que se puso en la bandeja del lado derecho.
 - Cuando quiera seleccionar otro disco, pulse repetidamente el botón DISC SELECT o el botón DISC Number correspondiente al disco deseado.
 - Al reproducir el DVD en el que hay grabado un menú de títulos, el menú puede aparecer en pantalla. En este caso, consulte "USO DEL MENÚ DE TÍTULO".
- 6) Pulse el botón STOP para parar la reproducción.

Notas:

- Durante la operación, puede aparecer un "ícono de prohibido" en el extremo inferior derecho de la pantalla de TV, advirtiendo que el reproductor DVD o el disco ha detectado una operación prohibida.
- Si un disco está sucio o tiene rayaduras, los cuadros pueden aparecer distorsionados y la operación de reproducción puede pararse. En tal caso, limpie el disco, y desenchufe el cable de alimentación eléctrica y enchúfelo nuevamente antes de retomar la reproducción.
- Con DVDs que utilizan algunos títulos para las señales del programa de reproducción, la reproducción puede comenzar desde el segundo título, o puede pasar por alto estos títulos.
- Cuando el reproductor DVD termine de reproducir el disco actual, éste se pondrá en el modo de parada.
- Durante la reproducción no se pueden cambiar discos. Pulse el botón OPEN/CLOSE después de pararse el reproductor DVD.

USO DE LOS MENÚES DVD

(DVD)

Algunos DVDs contienen sus propios menús, tales como un menú de guía que describe los comentarios del disco o un menú de selección de sonido, idioma y otros valores específicos.

- 1) Pulse el botón MENU.
 - Aparece el menú DVD.
- 2) Seleccione el título deseado.
 - Pulse los botones de flecha (▼/▲▶/◀) para cambiar los valores y luego pulse el botón ENTER.
- 3) La reproducción comenzará desde el título seleccionado.

USO DEL MENÚ DE TÍTULO

(DVD)

Con un DVD que contenga un menú de título, puede seleccionar los títulos deseados desde el menú.

- 1) Pulse el botón TITLE.
 - Aparece el menú de título.
- 2) Seleccione el título deseado.
 - Pulse los botones de flecha (▼/▲▶/◀) para cambiar los valores y luego pulse el botón ENTER.

SOLICITAR UNA PANTALLA DE MENÚ DURANTE LA REPRODUCCIÓN (PLAY)

Para DVDs

- Pulse el botón MENU para solicitar el menú DVD.
- Pulse el botón TITLE para solicitar el menú de títulos.

Nota:

- El contenido de los menús y las correspondientes operaciones de menú pueden variar entre disco y disco. Consulte el manual que acompaña cada disco para obtener detalles.

REALIZACIÓN DE UNA PAUSA EN LA REPRODUCCIÓN O AL EXHIBIR UN CUADRO QUIETO

(DVD) (CD)

- 1) Pulse el botón PAUSE durante la reproducción.
 - Se hace una pausa en la reproducción sin sonido.
- 2) Pulse el botón PLAY para retomar la reproducción.

RETOMAR LA REPRODUCCIÓN (PLAY) DESDE EL PUNTO EN QUE LA MISMA SE DETUVO

(DVD)

- 1) Pulse el botón STOP durante la reproducción.
 - Se detiene la reproducción, y aparece la leyenda "PARAR" en el ángulo superior derecho de la pantalla y "MEMO ON" en el ángulo superior izquierdo.
- 2) Pulse el botón PLAY. Comenzará la reproducción desde el punto donde se paró la sesión anterior de reproducción.

Notas:

- La función retomar puede reponerse pulsando dos veces el botón STOP o abriendo la bandeja de carga de discos.
- La función retomar no se dispone en CDs de audio.

AVANCE CUADRO POR CUADRO

(DVD)

- 1) Pulse el botón PAUSE mientras la reproducción está en modo pausa.
 - Se exhibe el siguiente cuadro de la película, sin sonido, cada vez que se pulsa este botón.
- 2) Pulse el botón PLAY para retomar la reproducción.

AVANCE RÁPIDO (FWD)/REBOBINADO (REV)

(DVD) (CD)

- 1) Pulse el botón FWD ►► o REV ◀◀ durante la reproducción. (No existe sonido de un DVD.)
 - Para DVDs, la pulsación del botón FWD ►► o REV ◀◀ cicla la velocidad de reproducción en tres pasos.
 - Para CDs de audio, la velocidad de reproducción es fija.
- 2) Pulse el botón PLAY para retornar a la velocidad normal de reproducción.

CÁMARA LENTA

(DVD)

- 1) Pulse el botón FWD ►► mientras que la reproducción está en pausa (El sonido continúa desactivado).
 - Se activará el modo cámara lenta.
 - La pulsación del botón FWD ►► cicla la velocidad de reproducción en tres pasos. Seleccione una velocidad apropiada mientras observa la indicación de velocidad en la pantalla.
- 2) Pulse el botón PLAY para retornar a la velocidad normal de reproducción.

Notas:

- La reproducción lenta no se encuentra disponible en CDs de audio.
- La inversión de la cámara lenta no puede hacerse.

COMIENZO DESDE UNA PISTA DESEADA

(CD)

- 1) Pulse los botones numéricos para ingresar el número de pista deseado.
 - Se ubicará la pista seleccionada y comenzará la reproducción.
- Puede también pulsar el botón de SEARCH MODE, utilizar los botones numéricos o ▲/▼ para ingresar el número de pista y luego pulsar el botón PLAY.

La pulsación del botón SEARCH MODE durante la reproducción, hace que el número actual de pista se exhiba entre paréntesis.

TRUCOS CON LOS BOTONES DE PASAJE POR ALTO (SKIP) (◀◀, ►►)

Si se pulsa el botón SKIP ►► durante la reproducción o mientras que la reproducción está en pausa, se pasa por alto la pista actual y se pasa a la siguiente. Cuando se pulsa una vez el botón SKIP ◀◀, se busca la primera parte de la pista actual para su reproducción. Cuando se pulsa nuevamente el botón ◀◀ mientras la reproducción está en pausa, se localiza la pista anterior. Cada vez que se pulsa el botón SKIP ◀◀ mientras la reproducción se encuentra en pausa, el disco busca hacia atrás, pista por pista. Una vez que la reproducción ha comenzado, la pulsación del botón SKIP ◀◀ localiza la primera parte de la pista actual.

COMIENZO DESDE UN CONTEO DE TIEMPO DESEADO

(DVD) (CD)

- 1) Pulse el botón SEARCH MODE.
 - Pulse el botón tres veces para DVDs o dos veces para CDs de audio.
- 2) Pulse los botones numéricos para fijar el conteo de tiempo deseado.
 - **Ejemplo:** 1 hora, 23 minutos y 30 segundos
1→+10→+10→+3→+10→+10→+10→0
 - Para ingresar 0 (cero), pulse el botón numérico 0 (cero) o pulse el botón ►.
- 3) Pulse el botón PLAY. La reproducción comenzará desde el conteo de fecha fijado.

Notas:

- Con algunos discos, no está disponible la reproducción desde un conteo de tiempo deseado.
- La reproducción a la hora específica no se puede hacer con algunos discos o si la unidad esté en el modo STOP.

REPRODUCCIÓN DESDE UN TÍTULO O CAPÍTULO DESEADO

(DVD)

- Pulse los botones numéricos para ingresar el número deseado de capítulo durante la reproducción. Se ubicará el capítulo seleccionado dentro del título actual y luego se reproducirá.
- La búsqueda de título comienza cuando se pulsa cualquier botón numérico dentro del modo detención (stop).

Asimismo, puede pulsar el botón de SEARCH MODE, utilizar los botones numéricos o ▲/▼ para ingresar el número de capítulo, y luego pulsar el botón PLAY.

- Para la búsqueda de títulos, solicite la pantalla de búsqueda de capítulo, pulse el botón SEARCH MODE y luego opere en la misma forma que se ilustró anteriormente.

La pulsación del botón de SEARCH MODE durante la reproducción hace que en número actual de capítulo o título se indique entre corchetes.

Nota:

- La reproducción desde un título o capítulo deseado es una función no disponible con algunos DVDs.

- Si utiliza el enchufe DIGITAL AUDIO OUT, no se puede modificar el modo de sonido de los CD de audio.

CAMBIO DEL IDIOMA DE SUBTÍTULO

(DVD)

El reproductor DVD posee una función que le permite seleccionar el idioma deseado para los subtítulos.

Pulse el botón SUBTITLE durante la reproducción, y luego pulse los botones ▲/▼ para seleccionar el idioma deseado para subtítulos.

- El idioma de subtítulos puede cambiarse si los subtítulos se encuentran grabados en múltiples idiomas en el DVD que se está reproduciendo.
- El idioma de subtítulos no puede cambiarse si los subtítulos se encuentran grabados en un único idioma en el DVD que se está reproduciendo.
- La pulsación de los botones ▲/▼ cicla el idioma de subtítulos de SUBT. 1, SUBT. 2 y todos los idiomas grabados hasta OFF.

Notas:

- Algunos discos permiten la fijación del idioma de subtítulos en el menú del disco (La operación varía entre discos, por lo que le conviene consultar el manual que acompaña al disco).
- Si el idioma deseado no se indica luego de presionar los botones ▲/▼ varias veces, el disco no tiene subtítulos en ese idioma.
- El idioma de subtítulos se repone al que ha sido seleccionado en el modo de configuración cada vez que se enciende el equipo o se reemplazan los discos. Si no se dispone de un idioma en el disco, se selecciona un idioma definido por el disco.
- Puede demorar cierto tiempo exhibir los subtítulos en el idioma seleccionado.
- La representación de la pantalla desaparecerá en aproximadamente 15 segundos.

CAMBIO DEL ÁNGULO DE LA CÁMARA (Cuadros de múltiples ángulos)

(DVD)

El reproductor DVD posee una función que le permite seleccionar el ángulo deseado de cámara.

- 1) Pulse el botón ANGLE durante la reproducción.
 - Si el disco contiene secuencias grabadas desde diferentes ángulos de cámara, el ícono de ángulo () aparecerá en el ángulo inferior derecho de la pantalla. Puede cambiar el ángulo de la cámara cuando el ícono aparece en pantalla.
 - El ángulo de la cámara no puede cambiarse si el disco no contiene secuencias grabadas desde diferentes ángulos de cámara.
- 2) Pulse los botones ▲/▼ mientras el número del ángulo se indica en la pantalla.

Nota:

- La representación visual en la pantalla desaparecerá en aproximadamente 15 segundos.

CAMBIO DE LA REPRESENTACIÓN VISUAL EN PANTALLA

(DVD) (CD)

Se puede verificar la información del disco pulsando el botón DISPLAY del control remoto.

Para DVDs

Pulse el botón DISPLAY.

- La pulsación del botón DISPLAY cicla la representación visual en la pantalla.

Nota:

- El canal de DOLBY DIGITAL 5.1 se indica como "DOLBY DIGITAL 6CH".

Para CDs de audio

Pulse el botón DISPLAY.

- La pulsación del botón DISPLAY cambia la representación visual en la pantalla.

CAMBIO DE LOS ÍTEMS DE CONFIGURACIÓN (SETUP)

FIJACIÓN DE IDIOMAS

- 1) Pulse el botón SETUP.
 - Aparece el menú de preparación (CONFIGURACIÓN (SETUP)).
- 2) Pulse los botones ▲/▼ o numéricos para seleccionar el IDIOMA y luego pulse el botón ENTER.
- 3) Pulse los botones ▲/▼ o numéricos para seleccionar un ítem, y luego pulse el botón ENTER.
- 4) Pulse los botones ▲/▼ o numéricos para seleccionar un ítem deseado, y luego pulse el botón ENTER.
 - Si se selecciona OTRO en la pantalla de fijación AUDIO, SUBTÍTULO O MENÚ DISCO, aparecerá la pantalla de fijación CÓDIGO DE PAÍS. Pulse los botones numéricos para ingresar el código (de país) del idioma deseado al tiempo que consulta la lista de la página 25 y luego pulse la tecla ACEPTAR (ENTER).
- 5) Pulse el botón SETUP.
 - Se cancelará el modo configuración y aparecerá la pantalla común.

Notas:

- Si el idioma seleccionado automáticamente en "AUTO" para los subtítulos es el mismo que el idioma seleccionado para "AUDIO", no se muestra el subtítulo.
- Si se usan los botones numéricos en los pasos 2 a 4, los valores se seleccionan automáticamente (No necesita pulsar el botón ENTER).
- El ajuste de idiomas para AUDIO y SUBTÍTULO no se puede hacer con algunos discos. Luego utilice los botones AUDIO y SUBTITLE. Los detalles se dan a las página 35 y 36.

FIJACIONES DE VIDEO

- 1) Pulse el botón SETUP.
 - Aparece la pantalla de preparación (CONFIGURACIÓN (SETUP)).
- 2) Pulse los botones ▲/▼ o numéricos para seleccionar VIDEO y luego pulse el botón ENTER.
- 3) Pulse los botones ▲/▼ o numéricos para seleccionar un ítem, y luego pulse el botón ENTER.
- 4) Pulse los botones ▲/▼ o numéricos para seleccionar el ítem deseado y luego pulse el botón ENTER.
- 5) Pulse el botón SETUP.
 - Se cancela el modo configuración y aparece la pantalla común.

Nota:

- Si se utilizan los botones numéricos en los pasos 2 a 4, los valores se seleccionan automáticamente (No necesita pulsar el botón ENTER).

FIJACIONES DE AUDIO

- 1) Pulse el botón SETUP.
 - Aparece la pantalla de configuración.
- 2) Pulse los botones ▲/▼ o numéricos para seleccionar AUDIO, luego pulse el botón ENTER.
- 3) Pulse los botones ▲/▼ o numéricos para seleccionar un ítem, y luego pulse el botón ENTER.
- 4) Pulse los botones ▲/▼ o numéricos para seleccionar el ítem deseado, y luego pulse el botón ENTER.
 - Si se selecciona PCM, DOLBY DIGITAL o DTS en la pantalla de fijación SALIDA DIGITAL, pulse los botones ▲/▼ o numéricos nuevamente para seleccionar otro ítem, y luego pulse el botón ENTER.

5) Pulse el botón SETUP.

- Se cancela el modo configuración y aparecerá la pantalla común.

Nota:

- Si se utilizan los botones numéricos en los pasos 2 a 4, los valores se seleccionan automáticamente (No necesita pulsar el botón ENTER).

Esta unidad emplea el sistema TruSurround  de SRS Labs, Inc. para la tecnología a VIRTUAL 3D.

TruSurround y el símbolo  son marcas de SRS Labs, Inc. en los Estados Unidos de América y en países del extranjero seleccionados. La tecnología TruSurround está incorporada bajo licencia de SRS Labs, Inc.

BLOQUEO DE PADRES

1) Pulse el botón SETUP.

- Aparece la pantalla de configuración.
- 2) Pulse los botones ▲/▼ o numéricos para seleccionar BLOQUEAR, y luego pulse el botón ENTER.
- 3) Pulse los botones numéricos para ingresar la contraseña de 4 dígitos, y luego pulse el botón ENTER.
- Cuando lo haga por primera vez, ingrese 4 dígitos cualesquiera. Ese número se utilizará como contraseña desde la segunda vez que lo ingrese en más.
 - Ingresando la contraseña, usted puede cambiar el nivel de control y los valores de la contraseña.
- 4) Pulse los botones ▲/▼ o numéricos para seleccionar el ítem deseado, y luego pulse el botón ENTER.

Cuando se selecciona NIVEL

- Pulse los botones ▲/▼ o numéricos para seleccionar un ítem, desde NIVEL 1 a NIVEL 8, o NINGUNO, y luego pulse el botón ENTER.

Cuando se selecciona CAMBIAR CONTRASEÑA

- Se exhibe la pantalla de ingreso de contraseña y se repone la contraseña que ha sido fijada anteriormente. Los cuatro dígitos ingresados en el paso 4 se fijan como la nueva contraseña.
- 5) Pulse el botón RETURN.
- Aparece la pantalla de configuración.

NIVELES DE CONTROL

- **Nivel 8**
Puede reproducirse el software DVD de cualquier categoría (adulto/general/niños).
- **Nivel 7 a 2**
Solamente puede reproducirse software DVD para uso general y niños.
- **Nivel 1**
Solamente puede reproducirse software DVD para niños, estando prohibido el material para adultos y general.
- **Ninguno:**
Se cancela la traba de padres.

Notas:

- Con algunos DVDs, puede resultar difícil de encontrar, si son compatibles con la traba de padres. Asegúrese de verificar si la función de traba de padres opera en la forma en la que ha fijado.
- Si se usan los botones numéricos en los pasos 2 a 4, los valores se seleccionan automáticamente (No necesita pulsar el botón ENTER).
- Conserve la contraseña en caso de que la olvide.

[¿No puede recordar su contraseña?]

Reponga los ítems de configuración de la siguiente forma:

- Apague el equipo, y mientras pulsa y mantiene pulsado el botón SKIP ►►, encienda de nuevo el equipo.

OTRAS FIJACIONES

1) Pulse el botón SETUP.

- Aparece la ventana de configuración.
- 2) Pulse los botones ▲/▼ o numéricos para seleccionar OTROS, y luego pulse el botón ENTER.
- 3) Pulse los botones ▲/▼ o numéricos para seleccionar un ítem, y luego pulse el botón ENTER.
- 4) Pulse los botones ▲/▼ o numéricos para seleccionar un ítem deseado, y luego pulse el botón ENTER.
- 5) Pulse el botón SETUP.

- Se cancela el modo configuración y aparecerá la pantalla normal.

Notas

- Si se usan los botones numéricos en los pasos 2 a 4, los valores se seleccionan automáticamente (No necesita pulsar el botón ENTER).

LISTA DE CÓDIGOS DE IDIOMAS

Consulte la figura 6 de la página 25.

PRECAUCIONES DE MANEJO

MANTENIMIENTO

En caso de que su reproductor DVD se transforme en no operativo, no intente corregir el problema por usted mismo. No existen en el equipo partes que el usuario pueda reemplazar. Apague el equipo, quite el cable de alimentación eléctrica y sírvase llamar a nuestra línea de asistencia 1-800-968-3429 para ubicar un Centro de Mantenimiento Autorizado.

LIMPIEZA DEL GABINETE

- Limpie el panel frontal y otras superficies exteriores del reproductor DVD con un paño suave embebido en agua tibia, retorciéndolo para que se seque.
- Nunca utilice solvente o alcohol. No rocíe con líquido insecticida cerca del reproductor DVD. Estos químicos pueden dañar y decolorar las superficies expuestas.

SI LA UNIDAD LECTORA ÓPTICA LÁSER SE ENSUCIA

- Si el reproductor aún no funciona adecuadamente cuando lo opera conforme a lo establecido en las secciones relevantes y a la sección "GUÍA PARA SOLUCIÓN DE PROBLEMAS" de este Manual del Propietario, la unidad lectora óptica láser puede estar sucia. Consulte con su distribuidor o Centro de Mantenimiento Autorizado para la inspección y limpieza de la unidad lectora óptica láser.

MANEJO DEL DISCO

- Utilice discos que poseen los siguientes logos. (Discos digitales ópticos de audio).



- Maneje los discos de forma tal que las huellas digitales y el polvo no se adhieran a las superficies del disco.
 - Guarde siempre los discos en sus cajas porta DVD cuando no los use.
 - Para limpiarlos, utilice un paño suave.
 - No utilice paños ásperos, dado que puede estropear el disco.
 - Limpie el disco en línea recta desde el centro hacia el borde.
 - Nunca limpie el disco con movimientos circulares.
 - No utilice detergente o agentes de limpieza abrasivos.
-
- **Los diseños y especificaciones están sujetos a cambio sin previa notificación.**
 - **De existir discrepancias entre los idiomas, el idioma inglés será el de aplicación válida.**

GUÍA PARA SOLUCIÓN DE PROBLEMAS

Si el reproductor DVD no funcionara adecuadamente tal como se indica en este Manual del Propietario, verifique el reproductor, consultando la siguiente lista de verificación:

Síntoma	Causa	Solución
Sin alimentación eléctrica	<ul style="list-style-type: none"> ● Enchufe suelto. 	<ul style="list-style-type: none"> ● Inserte el enchufe firmemente en el toma corriente.
El reproductor no responde al control remoto	<ul style="list-style-type: none"> ● El control remoto no apunta al sensor del reproductor. ● Presencia de obstáculos entre el control remoto y el sensor. ● El control remoto está muy alejado del reproductor. ● Pilas agotadas. 	<ul style="list-style-type: none"> ● Apunte el control remoto directamente al sensor del reproductor. ● Quite los obstáculos del sendero de la señal. ● Utilice el control remoto dentro de una distancia máxima de 7 metros del reproductor. ● Reemplace las pilas.
Sin cuadros de película	<ul style="list-style-type: none"> ● Conexión floja de vídeo. ● Disco equivocado. 	<ul style="list-style-type: none"> ● Conecte firmemente los cables de vídeo. ● Inserte un disco adecuado de vídeo en este reproductor.
No puede reproducirse el disco.	<ul style="list-style-type: none"> ● Inexistencia de disco. ● Disco sucio. ● El disco está colocado en forma inversa. ● Bloqueo de padres activo. 	<ul style="list-style-type: none"> ● Inserte un disco. ● Limpie el disco. ● Coloque el disco correctamente, con el rótulo hacia arriba. ● Cancele el bloqueo de padres o cambie el nivel de control.
Inexistencia de sonido	<ul style="list-style-type: none"> ● Conexión de audio floja. ● La alimentación eléctrica de los componentes de audio conectadas está desconectada. ● Valores de referencia erróneas de salida de audio. ● Valor de referencia erróneo de entrada en el componente de audio conectado. 	<ul style="list-style-type: none"> ● Conecte firmemente los cables de audio. ● Conecte la alimentación del componente de audio. ● Corrija los valores de referencia de salida de audio. ● Corrija los valores de referencia de entrada del componente de audio.
Cuadros de imagen distorsionados	<ul style="list-style-type: none"> ● La protección de copia está activa. ● Inmediatamente luego de reproducir en avance rápido o en reversa. 	<ul style="list-style-type: none"> ● Conecte el reproductor directamente al televisor. ● Existen algunos casos en los que los cuadros de películas pueden distorsionarse ligeramente, lo que no es un signo de funcionamiento incorrecto.
El idioma de audio o de subtítulo no concuerda con el de la configuración.	<ul style="list-style-type: none"> ● El idioma seleccionado no se encuentra disponible para audio o subtítulos en el DVD. 	<ul style="list-style-type: none"> ● Ningún malfuncionamiento.
No puede cambiarse el ángulo de la cámara.	<ul style="list-style-type: none"> ● El DVD no contiene secuencias grabadas desde diferentes ángulos de cámara. 	<ul style="list-style-type: none"> ● Ningún malfuncionamiento.
No puede cambiarse el idioma de audio o de subtítulo.	<ul style="list-style-type: none"> ● El DVD no contiene fuente de audio o subtítulos en el idioma seleccionado. 	<ul style="list-style-type: none"> ● Ningún malfuncionamiento.
Aparece el "icono de prohibición" en la pantalla, prohibiendo una operación.	<ul style="list-style-type: none"> ● Esa operación está prohibida por el reproductor o por el disco. 	<ul style="list-style-type: none"> ● Ningún malfuncionamiento.

Nota:

Algunas funciones no se encuentran disponibles en modo específico, pero ello no es un malfuncionamiento. Lea la descripción en este Manual del Propietario para obtener detalles sobre las operaciones correctas.

- Durante la reproducción de programa, no se dispone de la posibilidad de reproducción desde una pista deseada como tampoco la reproducción al azar.

SYLVANIA

LIMITED WARRANTY

Funai Corporation will exchange or repair this product, at its option, in the event of defect in materials or workmanship as follows:

EXCHANGE DURATION:

1-90 DAYS: FUNAI CORPORATION will exchange for a new unit without charge for a period of ninety (90) days from the date of original retail purchase.

91-365 DAYS: FUNAI CORPORATION will exchange for a factory-service-to-new-condition unit for a charge of \$49.00 for the period of ninety one (91) days to three hundred sixty five (365) days from the date of original retail purchase.

REPAIR DURATION:

LABOR: FUNAI CORPORATION will provide the labor without charge for a period of ninety (90) days from the date of original retail purchase.

PARTS: FUNAI CORPORATION will provide parts to replace defective parts without charge for a period of one (1) year from the date of original retail purchase. Certain parts are excluded from this warranty.

LIMITS AND EXCLUSIONS:

This warranty is extended only to the original retail purchaser. A purchase receipt or other proof of original retail purchase will be required together with the product to obtain exchange or service under this warranty.

This warranty shall not be extended to any other person or transferee.

This warranty is void and of no effect if any serial numbers on the product are altered, replaced, defaced or missing. This SYLVANIA Limited warranty applies only to product purchased and used in the United States.

This warranty only covers failures due to defects in material or workmanship, which occur during normal use. It does not cover damage which occurs in shipment, or failures which are caused by repairs, alterations, or parts not supplied by FUNAI CORPORATION, or damage which results from accident, misuse, abuse, mishandling, misapplication, alteration, faulty installation, improper maintenance, commercial use such as hotel, rental or office use of this product, or damage which results from fire, flood, lightning or other acts of God.

THIS WARRANTY DOES NOT COVER PACKING MATERIALS, ANY ACCESSORIES (EXCEPT REMOTE CONTROL UNITS), ANY COSMETIC PARTS, COMPLETE ASSEMBLY PARTS, DEMONSTRATION OR FLOOR MODELS.

FUNAI CORPORATION AND ITS REPRESENTATIVES OR AGENTS SHALL IN NO EVENT BE LIABLE FOR ANY GENERAL, INDIRECT OR CONSEQUENTIAL DAMAGES ARISING OUT OF OR OCCASIONED BY THE USE OF OR THE INABILITY TO USE THIS PRODUCT. THIS WARRANTY IS MADE IN LIEU OF ALL OTHER WARRANTIES INCLUDING THE WARRANTY OF MERCHANT ABILITY, AND FITNESS FOR A PARTICULAR PURPOSE, THAT ARE HEREBY DISCLAIMED BY FUNAI CORPORATION AND ITS REPRESENTATIVES OR AGENTS IN THE UNITED STATES.

ALL WARRANTY INSPECTIONS AND REPAIRS MUST BE PERFORMED BY A FUNAI AUTHORIZED CENTER. THIS WARRANTY IS VALID WHEN THE PRODUCT IS DELIVERED PREPAID TO A FUNAI AUTHORIZED SERVICE FACILITY.

PRIOR TO RETURNING THIS PRODUCT TO THE FACTORY SERVICE CENTER FOR REPAIR, CONTACT THE FUNAI SERVICE DEPARTMENT TO RECEIVE A RETURN FOR REPAIR AUTHORIZATION. ANY POSTAGE, INSURANCE, AND SHIPPING COSTS INCURRED IN PRESENTING PRODUCT FOR REPAIR ARE THE SHIPPER'S RESPONSIBILITIES.

CAREFULLY PACK WITH PROPER PACKING MATERIALS, PREFERABLY IN THE ORIGINAL CARTON OR PACKING MATERIALS AND CARTON OBTAINED FROM FUNAI CORPORATION.

ENCLOSE WRITTEN DOCUMENTATION DETAILING THE COMPLAINT. PLACE INSIDE THE CARTON OR IN A PACKING SLIP ENVELOPE ON THE OUTSIDE OF THE CARTON.

A COPY OF THE ORIGINAL RETAIL PURCHASE RECEIPT MUST ACCOMPANY THE PRODUCT. IF NO PROOF OF PURCHASE IS INCLUDED, THE WARRANTY WILL NOT BE HONORED.

IMPORTANT:

THIS LIMITED WARRANTY GIVES YOU SPECIFIC LEGAL RIGHTS. YOU MAY HAVE OTHER RIGHTS THAT VARY FROM STATE TO STATE, IF AT ANY TIME DURING THE WARRANTY PERIOD YOU ARE UNABLE TO OBTAIN SATISFACTION WITH THE EXCHANGE OR REPAIR OF THIS PRODUCT, PLEASE CONTACT FUNAI CORPORATION.

ATTENTION:

FUNAI CORPORATION RESERVES THE RIGHT TO MODIFY ANY DESIGN OF THIS PRODUCT WITHOUT PRIOR NOTICE. For information about your product, or for information on how to exchange or repair your product, telephone or write to the following:

FUNAI CORPORATION

Customer Service

100 North Street; Teterboro, NJ 07608

Telephone (800)968-3429

Free Manuals Download Website

<http://myh66.com>

<http://usermanuals.us>

<http://www.somanuals.com>

<http://www.4manuals.cc>

<http://www.manual-lib.com>

<http://www.404manual.com>

<http://www.luxmanual.com>

<http://aubethermostatmanual.com>

Golf course search by state

<http://golfingnear.com>

Email search by domain

<http://emailbydomain.com>

Auto manuals search

<http://auto.somanuals.com>

TV manuals search

<http://tv.somanuals.com>