

SYLVANIA

26 inch Digital / Analog LCD TV

Owner's Manual **6626LG**



HDTV
HIGH-DEFINITION TELEVISION

HDMI
HIGH-DEFINITION MULTIMEDIA INTERFACE

DOLBY
DIGITAL

**TO RECEIVE DIGITAL/ANALOG SIGNAL,
YOU MUST CONNECT ANTENNA.**

IF YOU NEED ADDITIONAL ASSISTANCE WITH SET-UP OR OPERATING AFTER READING OWNER'S MANUAL, PLEASE CALL TOLL FREE 1-800-968-3429, OR VISIT OUR WEB SITE AT <http://www.SylvaniaConsumerElectronics.com>

WARNING:

TO REDUCE THE RISK OF FIRE OR ELECTRIC SHOCK, DO NOT EXPOSE THIS APPLIANCE TO RAIN OR MOISTURE.



CAUTION: TO REDUCE THE RISK OF ELECTRIC SHOCK, DO NOT REMOVE COVER (OR BACK). NO USER SERVICEABLE PARTS INSIDE. REFER SERVICING TO QUALIFIED SERVICE PERSONNEL.



THIS SYMBOL INDICATES THAT DANGEROUS VOLTAGE CONSTITUTING A RISK OF ELECTRIC SHOCK IS PRESENT WITHIN THIS UNIT.



THIS SYMBOL INDICATES THAT THERE ARE IMPORTANT OPERATING AND MAINTENANCE INSTRUCTIONS IN THE LITERATURE ACCOMPANYING THE APPLIANCE.

The important note is located on the rear of the cabinet.

IMPORTANT SAFEGUARDS

1. READ INSTRUCTIONS-All the safety and operating instructions should be read before the appliance is operated.
2. RETAIN INSTRUCTIONS-The safety and operating instructions should be retained for future reference.
3. HEED WARNINGS-All warnings on the appliance and in the operating instructions should be adhered to.
4. FOLLOW INSTRUCTIONS-All operating and use instructions should be followed.
5. CLEANING-Unplug TV from the wall outlet before cleaning. Do not use liquid cleaners or aerosol cleaners. Use a damp cloth for cleaning. EXCEPTION: A product that is meant for uninterrupted service and, that for some specific reason, such as the possibility of the loss of an authorization code for a CATV converter, is not intended to be unplugged by the user for cleaning or any other purpose, may exclude the reference to unplugging the appliance in the cleaning description otherwise required in item 5.
6. ATTACHMENTS-Do not use attachments not recommended by the TV manufacturer as they may cause hazards.
7. WATER AND MOISTURE-Do not use this TV near water, for example, near a bath tub, wash bowl, kitchen sink, or laundry tub, in a wet basement, or near a swimming pool, and the like.
8. ACCESSORIES-Do not place this TV on an unstable cart, stand, tripod, bracket, or table. The TV may fall, causing serious injury to someone, and serious damage to the appliance. Use only with a cart, stand, tripod, bracket, or table recommended by the manufacturer, or sold with the TV.

Any mounting of the appliance should follow the manufacturer's instructions and should use a mounting accessory recommended by the manufacturer. An appliance and cart combination should be moved with care. Quick stops, excessive force, and uneven surfaces may cause the appliance and cart combination to overturn.

AMEUBLES- Cet appareil ne doit être placé que sur un meuble (avec ou sans roulettes) recommandé par le fabricant. Si vous l'installez sur un meuble à roulettes, déplacez les deux ensembles avec précaution. Un arrêt brusque, l'utilisation d'une force excessive et des surfaces irrégulières risquent de déstabiliser l'ensemble et de le renverser.

9. VENTILATION-Slots and openings in the cabinet and the back or bottom are provided for ventilation and to ensure reliable operation of the TV and to protect it from overheating, these openings must not be blocked or covered. The openings should never be blocked by placing the TV on a bed, sofa, rug, or other similar surface. This TV should never be placed near or over a radiator or heat register. This TV should not be placed in a built-in installation such as a bookcase or rack unless proper ventilation is provided or the manufacturer's instructions have been adhered to.

10. POWER SOURCES-This TV should be operated only from the type of power source indicated on the marking label. If you are not sure of the type of power supply to your home, consult your appliance dealer or local power company. For TVs intended to operate from battery power, or other sources, refer to the operating instructions.
11. GROUNDING OR POLARIZATION-This TV is equipped with a polarized alternating-current line plug (a plug having one blade wider than the other). This plug will fit into the power outlet only one way. This is a safety feature. If you are unable to insert the plug fully into the outlet, try reversing the plug. If the plug should still fail to fit, contact your electrician to replace your obsolete outlet. Do not defeat the safety purpose of the polarized plug.
12. POWER-CORD PROTECTION-Power-supply cords should be routed so that they are not likely to be walked on or pinched by items placed upon or against them, paying particular attention to cords at plugs, convenience receptacles, and the point where they exit from the appliance.
13. OUTDOOR ANTENNA GROUNDING-If an outside antenna or cable system is connected to the TV, be sure the antenna or cable system is grounded so as to provide some protection against voltage surges and built-up static charges. Article 810 of the National Electrical Code, ANSI/NFPA No. 70, provides information with respect to proper grounding of the mast and supporting structure, grounding of the lead-in wire to an antenna discharge unit, size of grounding conductors, location of antenna-discharge unit, connection to grounding electrodes, and requirements for the grounding electrode. (Fig. A)

PORTABLE CART WARNING



S3T26A

SYMBÔLE D'AVERTISSEMENT POUR LES COMPOSANTES APPAREIL ET MEUBLE À ROULETTES



S3T26A

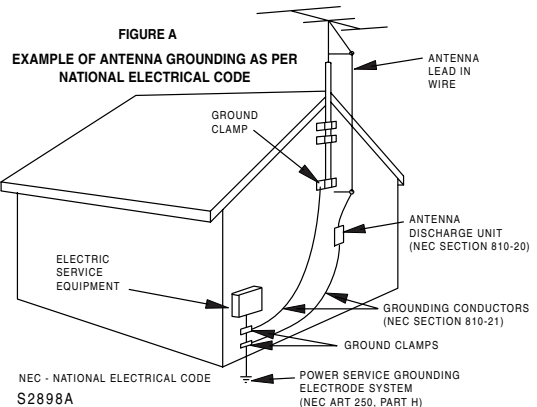

NEC - NATIONAL ELECTRICAL CODE S2898A

14. LIGHTNING-For added protection for this TV receiver during a lightning storm, or when it is left unattended and unused for long periods of time, unplug it from the wall outlet and disconnect the antenna or cable system. This will prevent damage to the TV due to lightning and power-line surges.
15. POWER LINES-An outside antenna system should not be located in the vicinity of overhead power lines or other electric light of power circuits, or

where it can fall into such power lines or circuits. When installing an outside antenna system, extreme care should be taken to keep from touching such power lines or circuits as contact with them might be fatal.

16. **OVERLOADING**-Do not overload wall outlets and extension cords as this can result in a risk of fire or electric shock.
17. **OBJECT AND LIQUID ENTRY**-Never push objects of any kind into this TV through openings as they may touch dangerous voltage points or short out parts that could result in a fire or electric shock. Never spill liquid of any kind on the TV.
18. **SERVICING**-Do not attempt to service this TV yourself as opening or removing covers may expose you to dangerous voltage or other hazards. Refer all servicing to qualified service personnel.
19. **DAMAGE REQUIRING SERVICE**-Unplug this TV from the wall outlet and refer servicing to qualified service personnel under the following conditions:
 - a. When the power supply cord or plug is damaged or frayed.
 - b. If liquid has been spilled, or objects have fallen into the TV.
 - c. If the TV has been exposed to rain or water.
- d. If the TV does not operate normally by following the operating instructions. Adjust only those controls that are covered by the operating instructions, as improper adjustment of other controls may result in damage and will often require extensive work by a qualified technician to restore the TV to its normal operation.
- e. If the TV has been dropped or damaged in any way.
- f. When the TV exhibits a distinct change in performance, this indicates a need for service.
20. **REPLACEMENT PARTS**-When replacement parts are required, be sure the service technician uses replacement parts specified by the manufacturer that have the same characteristics as the original part. Unauthorized substitutions may result in fire, electric shock, injury to persons or other hazards.
21. **SAFETY CHECK**-Upon completion of any service or repairs to this TV, ask the service technician to perform routine safety checks to determine that the TV is in proper operating condition.
22. **HEAT**-This TV product should be situated away from heat sources such as radiators, heat registers, stoves, or other products (including amplifiers) that produce heat.

PRECAUTIONS

- Place your TV in a room with adequate ventilation.
- Keep your TV set away from sources of direct heat, such as heat registers or direct sunlight.
- Do not place your TV on soft surfaces, such as rugs or blankets.
- Leave enough room for air to circulate around the bottom, top and back of the set.

FCC WARNING: This equipment may generate or use radio frequency energy. Changes or modifications to this equipment may cause harmful interference unless the modifications are expressly approved in the owner's manual. The user could lose the authority to operate this equipment if an unauthorized change or modification is made.

CAUTION: TO PREVENT ELECTRIC SHOCK, MATCH WIDE BLADE OF PLUG TO WIDE SLOT, FULLY INSERT.

ATTENTION: POUR ÉVITER LES CHOC ÉLECTRIQUES, INTRODUIRE LA LAME LA PLUS LARGE DE LA FICHE DANS LA BORNE CORRESPONDANTE DE LA PRISE ET POUSSER JUSQU'AU FOND.

Note to CATV system installer:

This reminder is provided to call the CATV system installer's attention to Article 820-40 of the NEC that provides guidelines for proper grounding and, in particular, specifies that the cable ground should be connected to the grounding system of the building as close to the point of cable entry as practical.

The serial number of this product may be found on the back of the TV. No others have the same serial number as yours. You should record the number and other vital information here and retain this book as a permanent record of your purchase to aid identification in case of theft.

Model No.		Date of Purchase	
Serial No.		Dealer Phone No.	
Dealer Purchase from		Dealer Address	

A NOTE ABOUT RECYCLING: Batteries should never be thrown away or incinerated but disposed of in accordance with your local regulations concerning chemical wastes.

SUPPLIED ACCESSORIES

- Owner's Manual (1EMN21762)

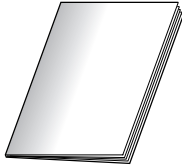

- Remote control unit (NF000UD)

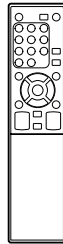

- Batteries ("AA" x 2)

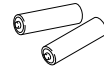

- If you need to replace these accessories, please refer to the PART NO, with the illustrations and call our help line mentioned on the front page.
- Depending on your antenna system, you may need different types of Combiners (Mixer) or Separator (Splitter). Contact your local electronics store for these items.

FEATURES

- **DTV/TV/CATV**

This TV lets you easily switch TV(NTSC) and DTV(ATSC) with the remote control. This feature enables you to simply view from conventional analog TV to Standard Definition TV, High Definition TV. You can also connect this TV to CATV if you have a CATV box.

- **Program Information Display (DTV)**

You can display the title, contents and other information of the current DTV program on the screen.

- **Autoscan**

This TV can automatically scan and memorize the channels receivable in your residential area. This feature eliminates the need of a difficult setting procedure.

- **V-CHIP**

This feature lets you set the viewing limitations to prevent your children from watching inappropriate programs.

- **Closed Caption Decoder**

This TV contains the built-in Closed Caption Decoder that displays text across the screen. It allows you to read the dialogue of a TV program or other information in the Closed Caption-supported programs.

- **MTS/SAP Tuner**

This feature allows you to select with the remote control your desired audio language.

- **Auto Shut Off Function**

If there is no signal input from the antenna terminal and no operation for 15 minutes, the unit will turn itself off automatically.

- **On-Screen Function Display (English / Spanish / French)**

This feature lets you select the language displayed in the setup screen from English, Spanish or French.

- **Stereo Sound Function**

- **Full-Function Remote Control**

- **PLL Frequency Synthesized Tuning**

- **HDMI Input**

This TV accepts 480i / 480p / 720p / 1080i video signals and 32kHz / 44.1kHz / 48kHz audio signals.

- **Component VIDEO Input**

This TV accepts 480i / 480p / 720p / 1080i video signals.

- **S-VIDEO Input**

- **AV Input**

- **Analog Audio Output**

- **Digital Audio Output (Coaxial)**

- **Resume**

This feature will automatically memorized settings if the power failed has occurred.

CONTENTS

IMPORTANT SAFEGUARDS	2
PRECAUTIONS	3
SUPPLIED ACCESSORIES	4
FEATURES	4
FUNCTIONS	6
REMOTE CONTROL, TOP AND REAR PANEL FUNCTION	6
INSTALLING THE BATTERIES	7
BATTERY PRECAUTIONS	7
PREPARATION FOR USE	8
CONNECTION	8
ANTENNA CABLE CONNECTION	8
CONNECTION TO CABLE/SATELLITE BOX	8
EXTERNAL CONNECTION	9
HDMI CONNECTION	9
COMPONENT CONNECTION	10
S-VIDEO CONNECTION	10
ANALOG AUDIO/VIDEO CONNECTION	11
AUDIO OUTPUT CONNECTION	11
INITIAL SETTINGS	12
INITIAL SETTINGS	12
CHANNEL SETTINGS	13
AUTOSCAN	13
CHANNEL LIST	14
MANUAL REGISTER	15
ANTENNA CONFIRMATION	16
LANGUAGE SELECTION	17
WATCHING TV	18
CHANNEL SELECTION	18
VOLUME ADJUSTMENT	18
STILL MODE	19
SWITCHING AUDIO	19
SWITCHING EXTERNAL INPUT	20
CHANGING THE SCREEN DISPLAY MODE	21
SCREEN INFORMATION	22
SLEEP TIMER	23
OPTIONAL SETTINGS	23
SETUP SCREEN	23
PICTURE ADJUSTMENT	24
CLOSED CAPTION	25
DTV CLOSED CAPTION	26
CLOSED CAPTION STYLE	26
V-CHIP	28
HDMI AUDIO	31
MISCELLANEOUS	32
TROUBLESHOOTING GUIDE	32
GLOSSARY	34
MAINTENANCE	34
SPECIFICATIONS	35
WARRANTY	BACK COVER

SYMBOLS USED IN THIS MANUAL

The following is the description for the symbols used in this manual.

TV : Settings only for the analog mode

DTV : Settings only for the digital mode

- If there is no symbol under the function heading, those are common settings for the analog mode and digital mode.

REMOTE CONTROL, TOP AND REAR PANEL FUNCTION

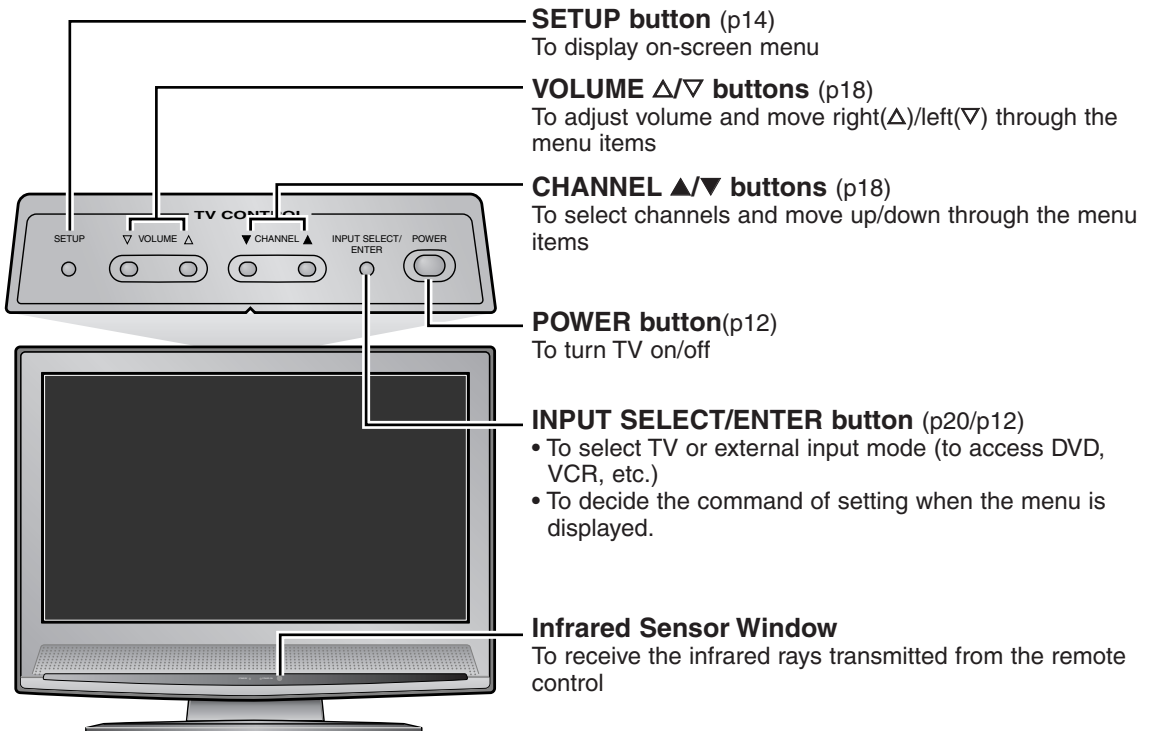
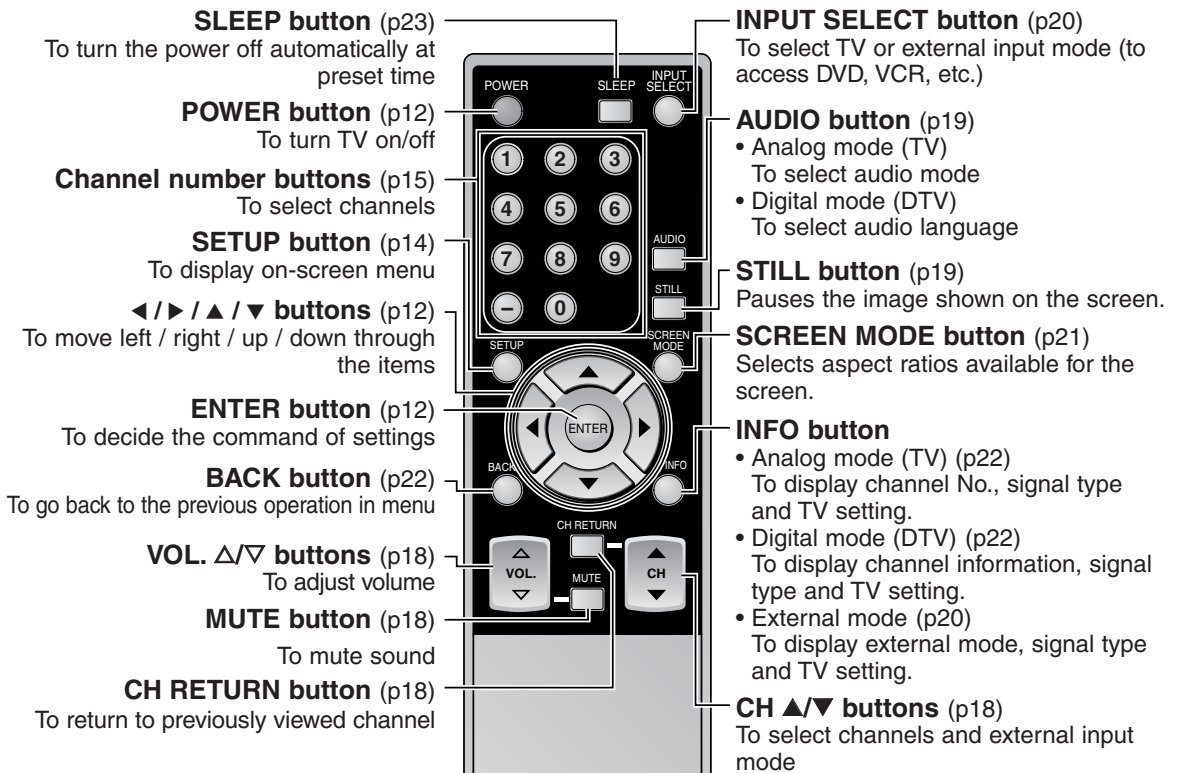

NOTE:

• With buttons [VOL. ▲/▼] or [MUTE], you can only adjust the volume of the main unit. You cannot adjust the volume of the external devices with these buttons.

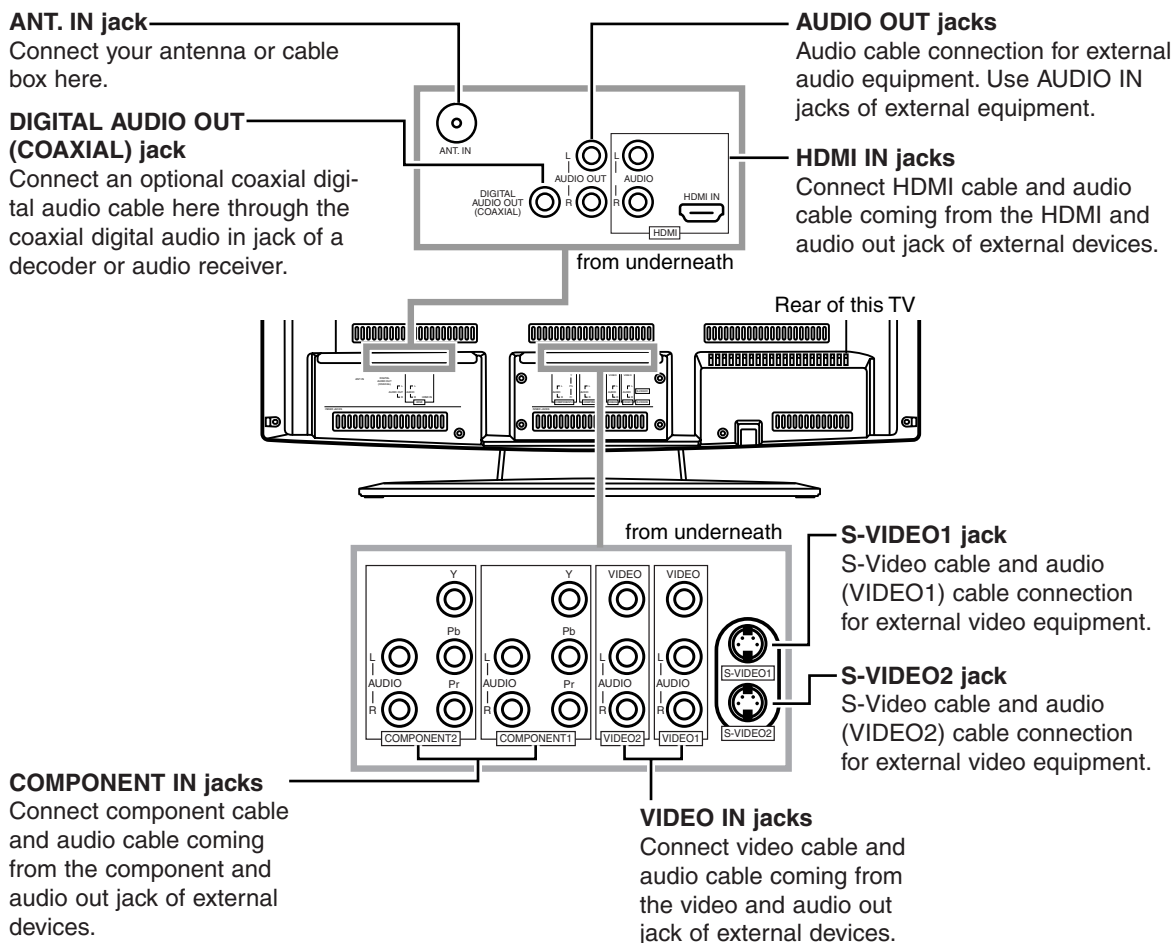

INSTALLING THE BATTERIES

Install two AA batteries (supplied) matching the polarity indicated inside battery compartment of the remote control.

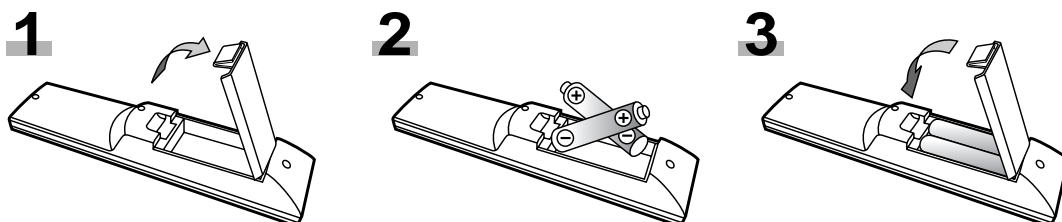

[BATTERY PRECAUTIONS]

- Be sure to follow the correct polarity as indicated in the battery compartment. Reversed batteries may cause damage to the device.
- Do not mix different types of batteries together (e.g. Alkaline and Carbon-Zinc) or old batteries with fresh ones.
- If the device is not to be used for a long period of time, remove the batteries to prevent damage or injury from possible battery leakage.
- Do not try to recharge batteries not intended to be recharged; they can overheat and rupture.

PREPARATION FOR USE

CONNECTION

This section describes how to connect this TV to reception and other sources.

MAKE SURE YOU HAVE AN ANTENNA

As DTV is only available over the air, you need an antenna to receive digital signal.

NOTE:

Be sure that antenna or cable is connected properly **before** plugging the power cord.

[ANTENNA CABLE CONNECTION]

1) When connecting TV to antenna

Connect the RF cable or antenna cable on your home outlet to the ANT. IN jack of this TV.

2) When connecting TV to RF/Incoming cable (without box)

Connect the RF cable or incoming cable on your home outlet to the ANT. IN jack of this TV.

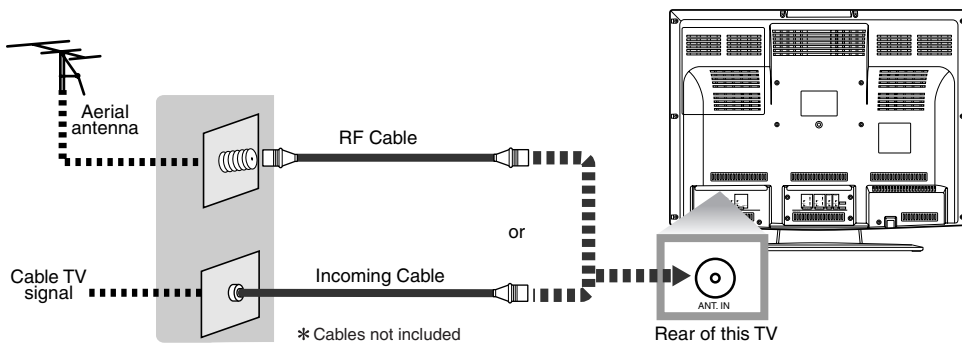

NOTES:

- For your safety and to avoid damages to the unit, unplug the antenna cable from the ANT. IN jack before moving the unit.
- If you use an antenna in order to receive analog TV, the same antenna generally will work for DTV reception. Outdoor or attic antennas will be more effective than set-top versions.
- To easily switch between antenna and cable wires, you can purchase "Antenna Selector" commercially available.

*Once connections are completed, turn on the TV and begin initial setup.

Channel scanning is necessary for the TV to memorize all available channels in your area if using antenna or RF/Incoming cable. (Refer to "INITIAL SETTINGS" on page 12.)

[CONNECTION TO CABLE/SATELLITE BOX]

1) Connect the antenna cable on your home outlet to the input jack of the CABLE/SATELLITE box.

2) Use the corresponding cable to connect the ANT. IN jack of this TV and the output jack of the CABLE/SATELLITE box.

*Required cables in 2) and connecting methods differ depending on the CABLE/SATELLITE box. For more information, please contact the store where you purchased the CABLE/SATELLITE box or nearby electric appliance stores.

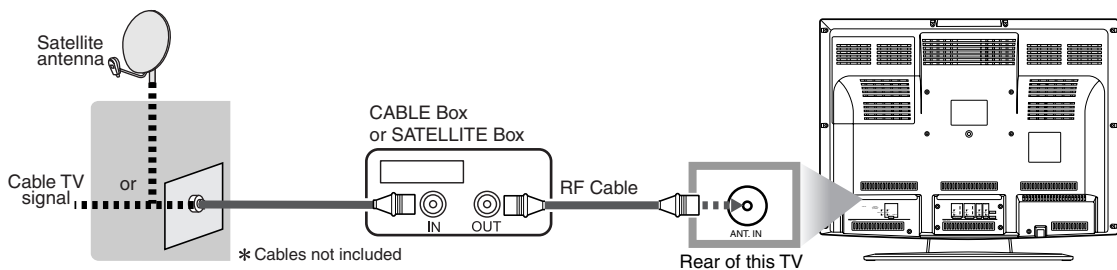

*If you connect cable system directly, contact the CATV installer.

EXTERNAL CONNECTION

[HDMI CONNECTION]

- 1) This is the best method to connect this TV to video devices with the HDMI output jack, such as DVD player with HDMI output jack, etc. It can minimize the deterioration of image quality. Use the HDMI cable (commercially available) for connection.

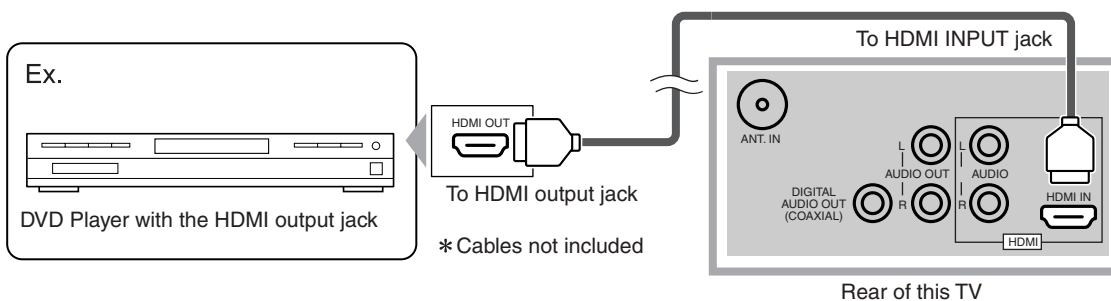

NOTE:

This TV accepts 480i / 480p / 720p / 1080i video signals, and 32kHz / 44.1kHz / 48kHz audio signals.

This TV accepts only 2 channel audio signal (LPCM).

You need to select "PCM" for the digital audio output of the device you connect or the HDMI audio setting. Audio sometimes makes no sound if you select "Bitstream", etc..

This TV only accept signals corresponding EIA861.

- 2) When your video devices has the DVI output jack, use the HDMI conversion cable from DVI output jack (commercially available) for connection as illustrated below.

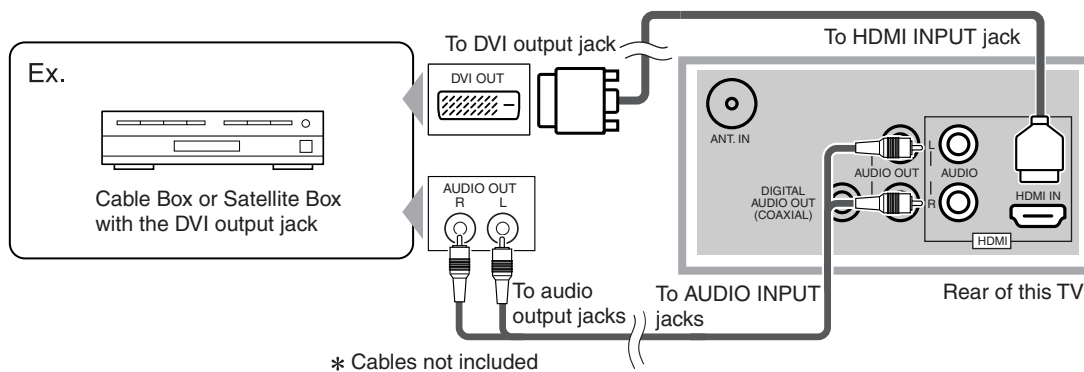

NOTE:

This TV accepts 480i / 480p / 720p / 1080i video signals.

Audio signals are converted to an analog signal from the digital if you make a connection above.

DVI does not show image if the 480i does not accept EIA/CEA-861/861B.

"HDMI, the HDMI logo and High-Definition Multimedia Interface are trademarks or registered trademarks of HDMI Licensing LLC."

[COMPONENT CONNECTION]

1) This is a better method to connect this TV to video devices with the Component output jack, such as DVD player, etc.

Use the Component cable (commercially available) for connection.

If you connect component output jack to COMPONENT1 input jack, connect an audio cable to AUDIO L/R jacks of COMPONENT1.

If you connect component output jack to COMPONENT2 input jack, connect an audio cable to AUDIO L/R jacks of COMPONENT2.

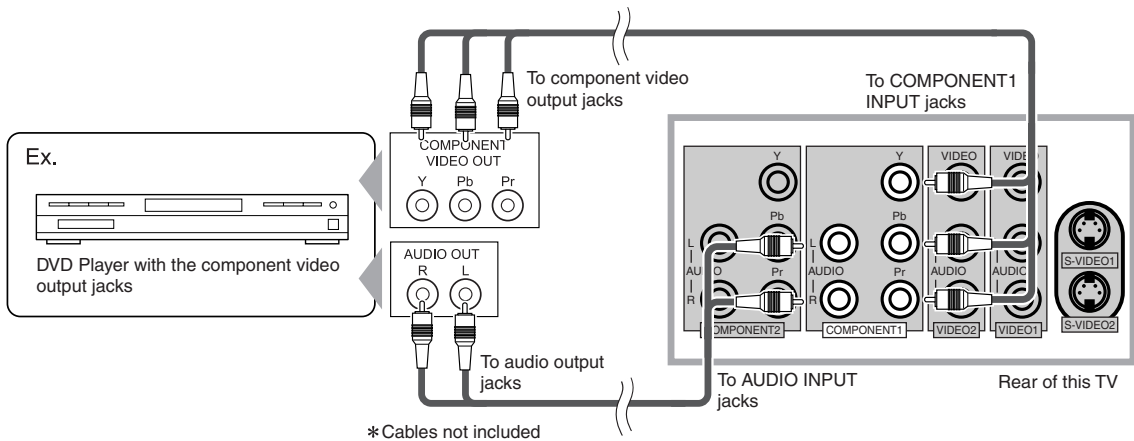

NOTE:

This TV accepts 480i / 480p / 720p / 1080i video signals.

[S-VIDEO CONNECTION]

1) This is good method to connect this TV to the video devices with the S-video output jack. You can expect better picture quality than the normal video cable connection.

Use the S-video cable (commercially available) for connection.

If you connect S-video output jack to S-VIDEO1 input jack, connect an audio cable to AUDIO L/R jacks of VIDEO1.

If you connect S-video output jack to S-VIDEO2 input jack, connect an audio cable to AUDIO L/R jacks of VIDEO2.

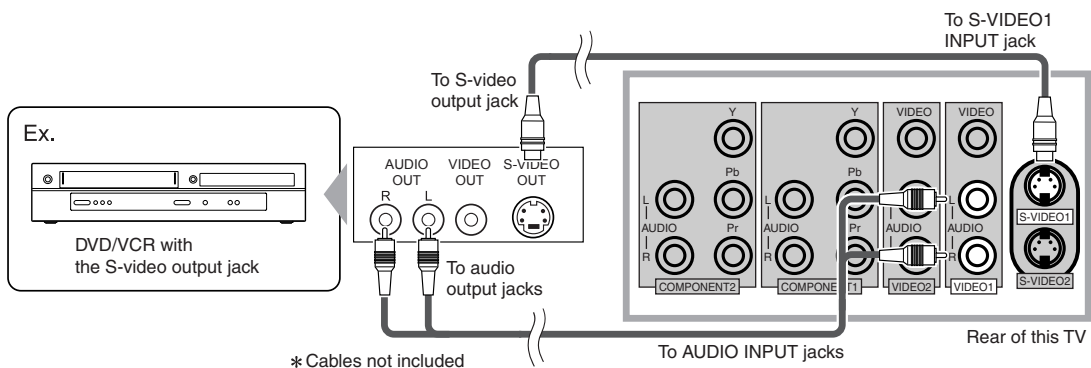

NOTE:

If you connect to the S-VIDEO jack and the VIDEO jack at the same time, S-video connection will have priority.

[ANALOG AUDIO/VIDEO CONNECTION]

1) This is the general method to connect this TV to video devices with the video and audio output jacks, such as VCR, Camcorder, Video Game, etc..
 When the audio jack of video devices is monaural, connect this TV to the Audio L jack.

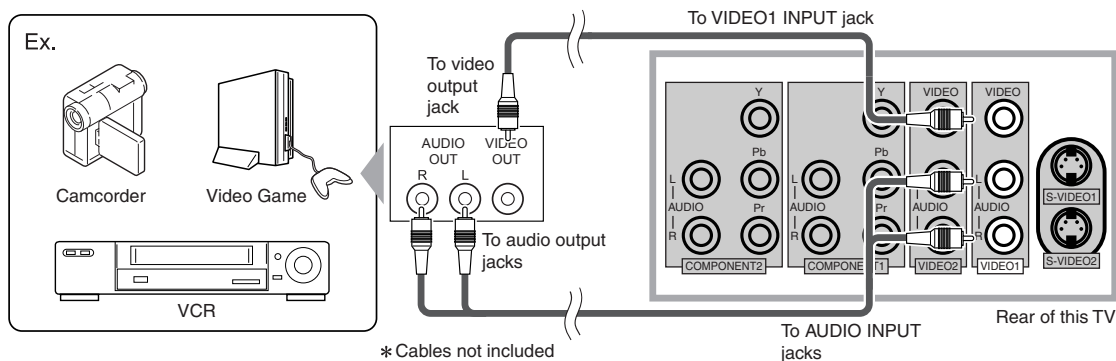

[AUDIO OUTPUT CONNECTION]

1) If you connect this TV to the external audio devices, you can enjoy much more of the broadcasting programs with the feeling of being at a live program.
 Use the Digital Audio Coaxial cable or Audio cable (commercially available) for connection.

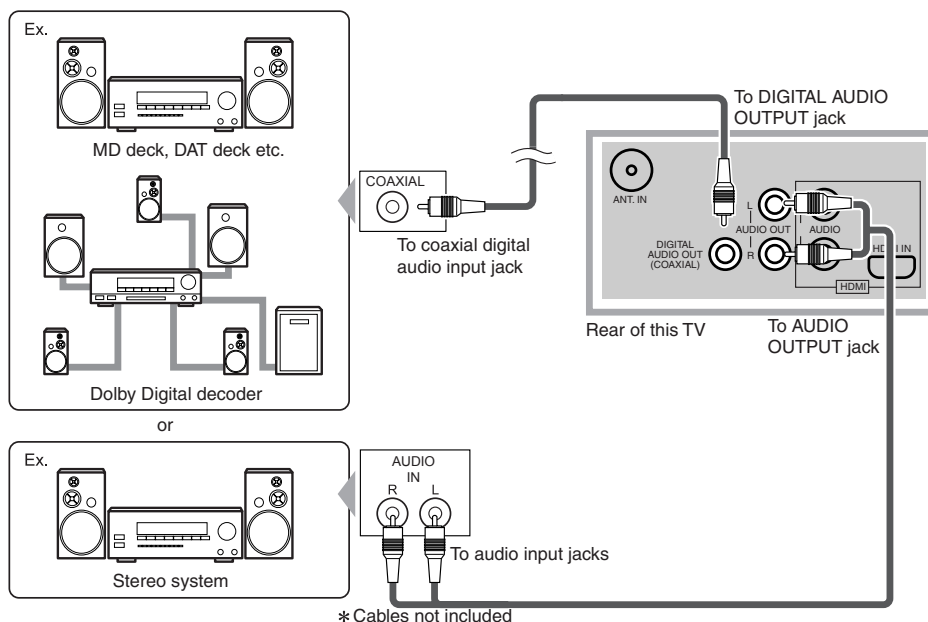

Manufactured under license from Dolby Laboratories. "Dolby" and the double-D symbol are trademarks of Dolby Laboratories.

INITIAL SETTINGS

Hint: Before starting initial setup you must connect antenna.

INITIAL SETTINGS

This section describes the initial settings when you first turn on the power after purchase. The initial setting items are shown below.

• LANGUAGE SELECTION

You can select the menu language displayed on the screen among English, Spanish and French.

• AUTOSCAN (TV/DTV) (Select "Air" when using antenna)

The channels broadcasted in TV and DTV are automatically scanned and memorized. Only the receivable channels in the area where this TV is used will be memorized.

• AUTOSCAN (CATV) (Select "Cable" when using RF/Incoming cable)

The channels broadcasted in CATV are automatically scanned and memorized.

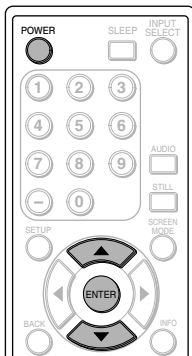

1 After making all the necessary connections, turn on this TV.

2 Press **[POWER]**. Initial Setup menu will appear.

- This operation may take a few moments.
- If initial setup menu does not appear press and hold **[ENTER]** for 3 seconds initial setup will appear then proceed to step 3 below. If you have already turned on this TV before, refer to "LANGUAGE SELECTION" on page 17 to select a language for the on-screen displays.

3 Select your language using **[▲/▼]**, press **[ENTER]**.

When you first turn on the power, the following screen is displayed.

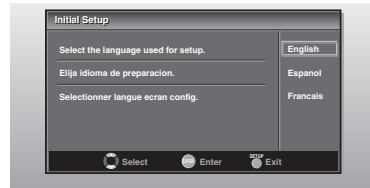

The Antenna Confirmation will be displayed in the selected language after you press **[ENTER]**.

4 Select destination of RF In jack using **[▲/▼]**, press **[ENTER]**.

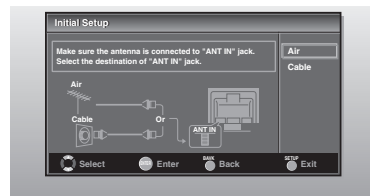

5 Autoscan will start automatically.

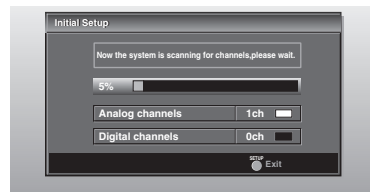

- When scanning has completed, the lowest memorized channel will be displayed.

NOTES:

- The initial Autoscan function can be executed for either "Air" or "Cable" only once. When you change the connection (Air/Cable), set the "Autoscan" again. (Refer to page 13.)
- When the scanning is not completed, Helpful Hint will displayed every time you turn on the power. If you have previously registered channels when this screen appears you can select a channel with number buttons.

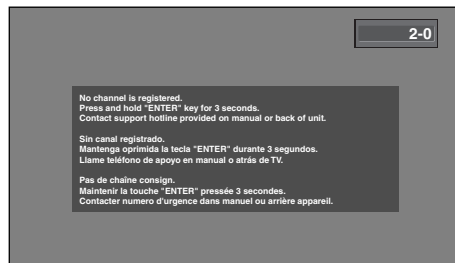

- Support hotline is provided on the front page of this manual.

CHANNEL SETTINGS

AUTOSCAN

If you switch wires (e.g. between antenna and CATV) or if you move the TV to a different area after the initial setting, you need to perform Autoscan again. This function lets you easily select the receivable channels with [CH ▲▼] and the TV memorizes them even if you switch wires.

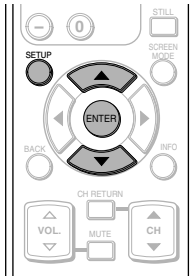

NOTE:

- Make sure if the TV is connected to antenna or cable.

1 Display the setup screen.

- Press [SETUP].
The following setup screen is displayed.



2 Select "CHANNEL" and press [ENTER] to confirm.

- Using [▲▼], select "Autoscan".



- Press [ENTER].

3 For TV channels, using [▲▼], select "Air".
For CATV channels, select "Cable".

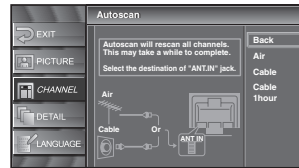

- Press [ENTER].
Scanning and memorizing the channels automatically starts.

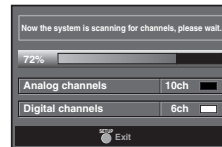

- When the scanning and memorizing are completed, the lowest memorized channel in the broadcasting will be displayed.

NOTES:

- If you connect a cable system directly, contact the CATV installer.
- If you press [POWER] or [SETUP] during Autoscan, this setting will be canceled.
- If there is no reception connected or poor signal is detected, a Hint will appear on screen once scanning stops.

CHANNEL LIST

The Channel List function lets you skip the unnecessary channels from the Channel registration list.

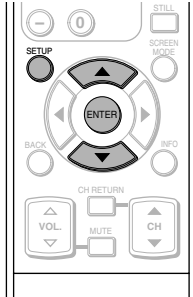

1 Display the setup screen.

- Press **[SETUP]**.
The following setup screen is displayed.



2 Select "CHANNEL" and press **[ENTER]** to confirm.

- Using **[▲/▼]**, select "Channel List".

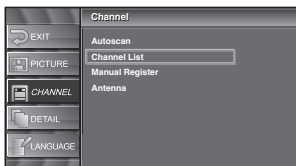

- Press **[ENTER]**.

3 Select the channel you want to skip.

- Using **[▲/▼]**, select the channel.



- Press **[ENTER]**, and the highlight on the selected channel disappears, then the channel is set as skip. With **[CH ▲/▼]**, you cannot select the channel set as skip.
- If you want to revive the skipped channel, select your desired channel and press **[ENTER]**.
- If you skip a major channel, you skip the minor channels too.

NOTE:

- The channel with "DTV" indicated on the display is ATSC, otherwise the channel is NTSC.

4 To exit the setup, press **[SETUP]**.

MANUAL REGISTER

You can register shortage of channels that were not scanned by the Autoscanner function due to the bad reception status at the initial setting.



1 Display the setup screen.

- Press **[SETUP]**.
The following setup screen is displayed.



2 Select "CHANNEL" and press **[ENTER]** to confirm.

- Using **[▲/▼]**, select "Manual Register".



- Press **[ENTER]**.

3 Select the channel you want to add.

- Using **Channel number** buttons, select your desired channel.

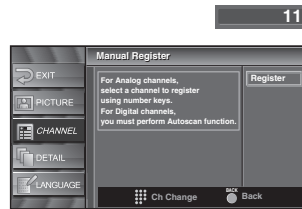

- Select "Register" with **[ENTER]**.

4 To exit the setup, press **[SETUP]**.

NOTE:

- The color of the number is dim before registered and bright after registered.

ANTENNA CONFIRMATION

You can verify the signal strength of each channel to get a clearer picture.

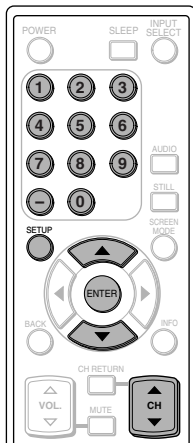

- If the channel is set to external input, you cannot confirm the antenna situation.

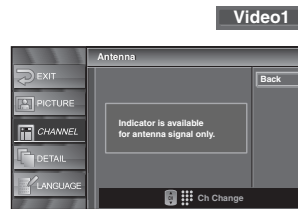

3 To exit the setup, press **[SETUP]**.

1 Display the setup screen.

- Press **[SETUP]**.
The following setup screen is displayed.



2 Select "CHANNEL" and press **[ENTER]** to confirm.

- Using **[▲/▼]**, select "Antenna".

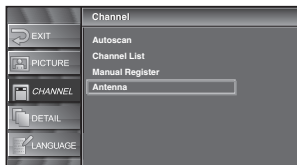

- Press **[ENTER]**.
- Using **Channel number** buttons or **[CH ▲/▼]**, select the channel you want to confirm the antenna situation.

11

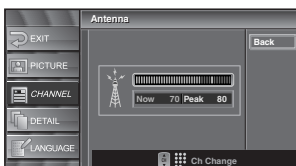

LANGUAGE SELECTION

You can choose your on screen language from one of the following English, Spanish or French.

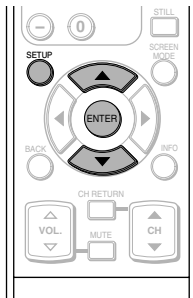

1 Display the setup screen.

- Press **[SETUP]**.
The following setup screen is displayed.



2 Select “LANGUAGE” and press **[ENTER]** to confirm.

- Using **[▲/▼]**, select “English/Español/Français”.

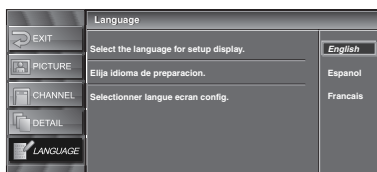

- Press **[ENTER]**.

3 To exit the setup, press **[SETUP]**.

CHANNEL SELECTION

You can select the channel by using either **[CH ▲/▼]** or **Channel number** buttons. How to select the channel in each way is shown below.

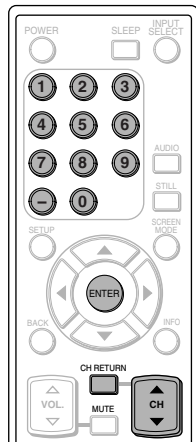

1 Using **[CH ▲/▼]** or **Channel number** buttons, and pressing **[ENTER]**.

- Using **[CH ▲/▼]**, change the channel.
- When you select a channel press the channel number you want to view with **Channel number** buttons. The selected channel will be displayed.
- When selecting analog channel 12



- When selecting digital channel 12-1
Be sure to press **[-]** before entering the minor-channel number.
- If the channel broadcasts NTSC and ATSC both and you don't press **[-]**, then you will receive the NTSC channel only. The moment you press **[-]**, the lowest memorized digital channel will be displayed.
- When you press **[CH RETURN]**, the previously selected channel will be selected.
- Same operation is available with **[CHANNEL ▲/▼]** on the top panel of the main unit.

NOTE:

In the DTV broadcasting, one channel sometimes broadcasts multiple programs depending on the air time. In this case, the main channel is called major channel and the minor-channel is called minor channel.

About minor-channel broadcasting:

There may be different programs being broadcast on minor-channels through a single channel from ATSC. You can watch each minor-channel program being broadcast by selecting one of the minor-channels.

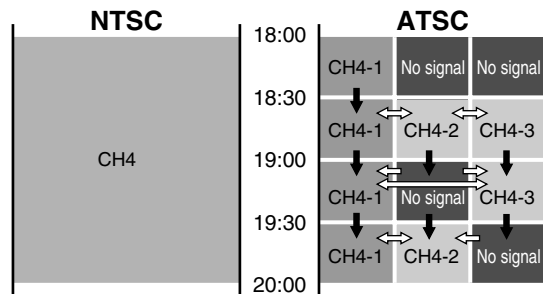

➔ : changes automatically
↔ : change manually by pressing **[CH ▲ / ▼]** on your remote control.

NOTE:

"No signal" will appear on the screen after the minor-channel broadcast is over. You will need to change the channel to continue watching another TV program.

VOLUME ADJUSTMENT

This section describes how to adjust the volume when viewing TV. The MUTE function, which is useful when you have a visitor or a phone call, will be also described.

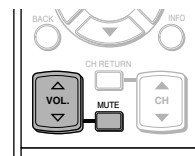

1 Using **[VOL. ▲/▼]** or **[MUTE]**

[VOL. ▲/▼]

- You can adjust the audio volume with **[VOL. ▲/▼]**.
- The volume bar is displayed at the bottom of the screen when adjusting the volume.
- Same operation is available with **[VOLUME ▲/▼]** on the top panel of the main unit.



- The volume bar display will automatically disappear in a few seconds.

[MUTE]

- Press **[MUTE]** on the remote control to mute the sound.
- To release the Mute status, press **[MUTE]** again or press **[VOL. ▲/▼]**.



- "Mute" is displayed on the screen for a few seconds.

STILL MODE

You can freeze the image shown on the screen.

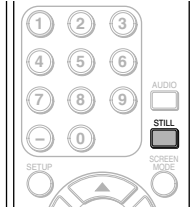

1 Pausing image.

- Press **[STILL]**, the image shown on the screen is paused.



- The audio is not paused and keeps on reading out.
- If the digital signal is gone or protected, the image will remain paused and the audio will be muted.
- The Still function will be released after 5 minutes.

2 Canceling Still function

- The Still function will be canceled by pressing any button while Still function is working.

NOTE:

- Press any key except **[POWER]** to cancel still mode.

SWITCHING AUDIO

This section describes how to switch the audio in the analog mode and how to switch the audio language in the digital mode.



TV

1 Switch the audio.

- Every time you press **[AUDIO]**, the audio will be switched as below.

When the broadcasting has all audio...



When the broadcasting has SAP and stereo audio...



When the broadcasting has SAP and monaural audio...



When the broadcasting is having only monaural audio...

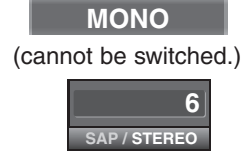

- STEREO : Outputs stereo-audio
- SAP : Outputs second audio program
- MONO : Outputs mono-audio

DTV

1 Switch the audio language.

- When you press **[AUDIO]**, the currently selected language and the number of received languages will be displayed on the screen.
- Every time you press **[AUDIO]**, the language will be switched.

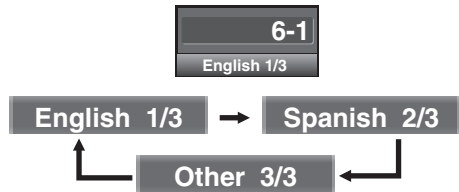

"Other" is indicated when the language is not English, Spanish or French.

* For international stations audio language will still be displayed as English.

- Languages you can switch differ depending on the receiving broadcast.
- The information display will automatically disappear in one minute.

NOTE:

The **[AUDIO]** feature does not affect external source sound.

SWITCHING EXTERNAL INPUT

When you connect external devices including a video cassette recorder and home audio system, you can easily switch the input mode with the remote control.

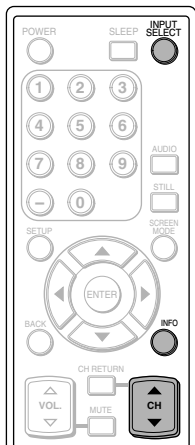

1 Switch the input mode.

- When you press **[INPUT SELECT]** or **[CH ▲/▼]** on the remote control, the input mode will be switched as below.

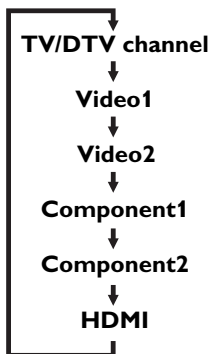

- To use the VIDEO1 or S-VIDEO1 INPUT jack on the TV, select "Video1".
- To use the VIDEO2 or S-VIDEO2 INPUT jack on the TV, select "Video2".
- To use the COMPONENT1 INPUT jacks on the TV, select "Component1".
- To use the COMPONENT2 INPUT jacks on the TV, select "Component2".
- To use the HDMI INPUT jack on the TV, select "HDMI".

- When you press **[INFO]**, the current external input mode, the type of resolutions for video signal, TV aspect ratio CC and TV rating will be displayed at the top-right of the screen.

1) When using VIDEO1 or S-VIDEO1 INPUT jack



2) When using VIDEO2 or S-VIDEO2 INPUT jack



3) When using COMPONENT1 INPUT jacks



4) When using COMPONENT2 INPUT jacks



5) When using HDMI INPUT jack



- The information display will automatically disappear in one minute.

CHANGING THE SCREEN DISPLAY MODE

Each 4 types of display mode can be selected in the screen mode in both 4:3 and 16:9 TV aspect ratio.

You can select your favorite screen mode and enjoy the program.

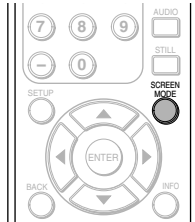

1 Switch the Screen mode.

- Every time you press **[SCREEN MODE]**, "LETTERBOX" and "ZOOM" will be switched alternately.

2 To press **[SCREEN MODE]** repeatedly until the normal screen displays.

NOTE:

You may not switch the display mode depending on the program.

When the broadcast is sending 4:3 video signal...

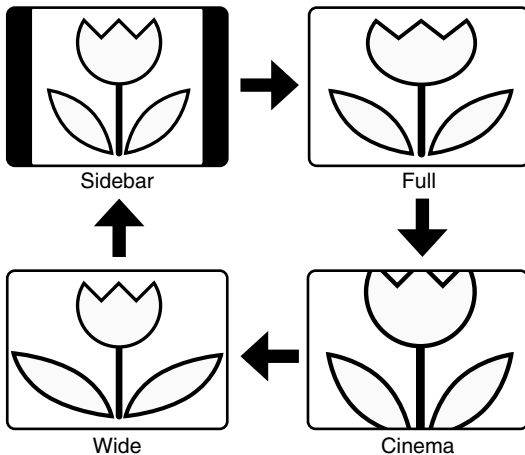

[Sidebar]

Sidebar will display a 4:3 picture at its standard 4:3 size. Sidebars will be displayed on the right and left edges of the screen.

[Full]

Full will display a 4:3 picture at a 16:9 size, with horizontal elongation necessary to fill the screen.

[Cinema]

Cinema will display a 4:3 picture at a 16:9 size, with less horizontal elongation necessary to fill the screen because a little bit of the top and bottom edge of the screen will be cut off.

[Wide]

Wide will display the center of the picture as original size and the either side of the picture will be elongation. The size of the picture will depend on the original signal.

When the broadcast is sending 16:9 video signal...

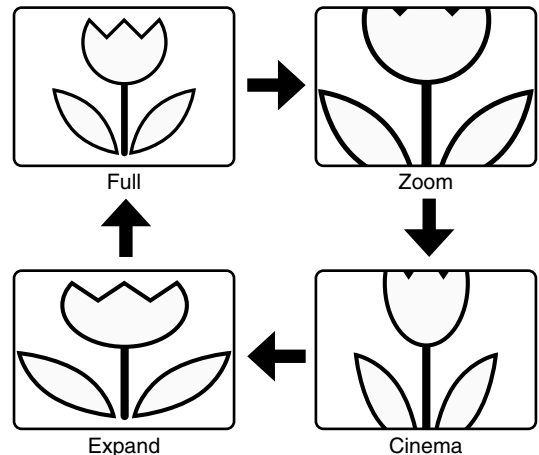

[Full]

A picture will be displayed at 16:9 size as it is.

[Zoom]

Zoom will display a 16:9 picture without changing its horizontal to vertical ratio, at its maximum size.

[Cinema]

Cinema will display a 16:9 picture with vertical elongation.

[Expand]

Expand will display a 16:9 picture with horizontal elongation.

SCREEN INFORMATION

You can display the currently selected channel number or other information such as the audio mode on the screen for checking.

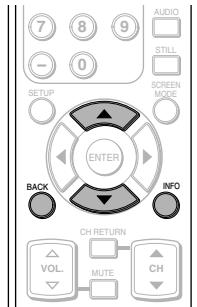

TV

In the analog mode, the currently selected channel number and the audio mode are displayed.

1 Display the channel number and the audio mode.

- Press **[INFO]** on the remote control. The currently selected channel number, the audio mode the type of resolutions for video signal, TV aspect ratio, CC and TV rating are displayed at the top-right of the screen.



- To clear the display, press **[BACK]** or **[INFO]** again.

DTV

In the digital mode, the detailed information for the currently selected channel such as the Program guide is displayed.

1 Display the detailed information for the channel.

- Press **[INFO]** on the remote control. The currently selected program details are displayed on the screen.
- The following information is displayed.
 - (1) Program title
 - (2) Broadcast station
 - (3) Program guide (max. 4 lines displayed)
 - (4) Channel number
 - (5) Audio language ("Other" is displayed when the audio language cannot be acquired, or the acquired languages are other than English, Spanish or French.)
 - (6) Effective scanning lines and scan mode
 - (7) Program definition
 - (8) Program aspect rating
 - (9) Program rating
 - (10) CC (Not available if the CC set to "Off")

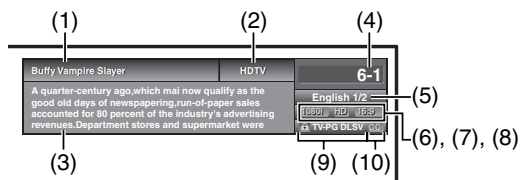

NOTES:

- When the program guide is displayed in more than 5 lines, use **[▲/▼]** and scroll for reading.
- "No description provided" is displayed when the program guide is not provided.

- The following screens are displayed when connecting to external devices: e.g.) When using VIDEO1 INPUT jack for connection



SLEEP TIMER

The SLEEP TIMER function will automatically turn off the power of the unit at a preset time.

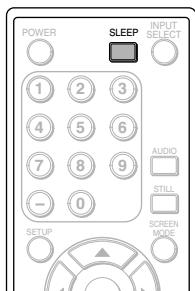

1 Use SLEEP TIMER.

- Press **[SLEEP]** on the remote control.
- The setting display for SLEEP TIMER is shown on the screen.



2 Set the timer.

- You can select 10, 20, 30, 40, 50, 60, 70, 80 and 90 minutes by pressing **[SLEEP]**. (You cannot set the timer per one minute.)
- You can set the timer up to 90 minutes.
- After setting, you can check the remained time per 1 minute by pressing **[SLEEP]**.
- To cancel the sleep timer, press **[SLEEP]** repeatedly until "Sleep Off" is displayed.
- The Sleep Timer setting display will automatically disappear in a few seconds.



NOTE:

- When you disconnect the unit from the AC outlet or when a power failure occurs, the sleep timer setting will be cancelled.

SETUP SCREEN

This section describes the overview of the setup screen displayed when you press **[SETUP]**. For more details, see the reference page for each item.

The setup screen consists of the function setting items below.



To exit settings.



You can adjust the picture quality (Mode, Brightness, Contrast, Color, Tint, Sharpness, Color Temp., and Energy Saving). (Refer to "PICTURE ADJUSTMENT" on page 24.)



You can automatically scan the receivable channels and add or delete the channel as necessary. (Refer to "AUTOSCAN" on page 13.)



You can change the display format for Closed Caption as well as varied font styles, which displays the dialogue of a TV program or other information across the screen. (Refer to "CLOSED CAPTION" on page 25.) Also, can set the viewing limitations such as V-Chip of an MPAA rating and the TV rating. (Refer to "V-CHIP" on page 28.) HDMI Audio if the TV is connected to digital external device such as DVD player. (Refer to "HDMI AUDIO" on page 31.)



You can change the language (English, Spanish, French) displayed in the setup screen. (Refer to "LANGUAGE SELECTION" on page 17.)

NOTE:

- To move to the normal screen, press **[SETUP]**.

PICTURE ADJUSTMENT

You can enjoy your favorite picture mode select from five picture default settings that will adjust colors to enhance your viewing experience. Also, the brightness, contrast, color, tint, sharpness color temperature, and energy saving adjustments can be varied.

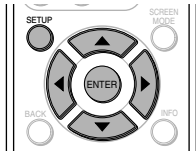

1 Display the setup screen.

- Press **[SETUP]**.
The following setup screen is displayed.



2 Select "PICTURE", and press [ENTER] to confirm.

- Using **[▲/▼]**, select the your desired item and press **[ENTER]** to confirm.

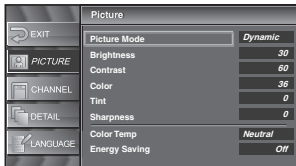

3 Adjust the picture quality.

- Using **[▲/▼]**, select the picture quality item you want to adjust.

Picture Mode

Using **[▲/▼]**, adjust Picture Mode from the selection, then press **[ENTER]**. (Standard, Dynamic, Movie, News and Manual)

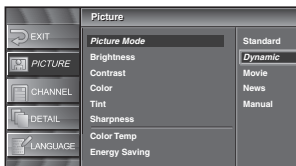

Brightness

Using **[◀ / ▶]**, adjust until the darkest parts of the picture are as bright as you prefer.

- ◀: To decrease brightness
- ▶: To increase brightness



Contrast

Using **[◀ / ▶]**, adjust to increase or decrease contrast

- ◀: To decrease contrast
- ▶: To increase contrast



Color

Using **[◀ / ▶]**, adjust to be brilliant or pale color.

- ◀: To pale
- ▶: To brilliant



Tint

Using **[◀ / ▶]**, adjust to obtain natural skin tones.

- ◀: To red
- ▶: To green



Sharpness

Using **[◀ / ▶]**, adjust the detail of the picture.

- ◀: To soft
- ▶: To clear



Color Temp.

Using **[▲/▼]**, adjust Color Temperature from the selection, then press **[ENTER]**. (Cool, Neutral and Warm)

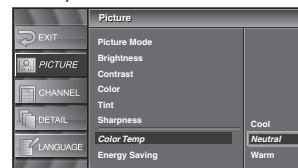

Energy Saving

Using **[◀ / ▶]**, adjust brightness of backlight.

- ◀: To bright
- ▶: To dark



- The adjustment bar for picture quality item is displayed on the screen.

NOTE:

- To move to the normal screen, press **[SETUP]**.

4 To exit the setup, press [SETUP].

CLOSED CAPTION

You can view specially labeled (cc) TV programs, movies, news and prerecorded tapes, etc. with either a dialogue caption or text display added to the program.

You can also change the font size and the font style by selecting by selecting options in the "Conventional CC".

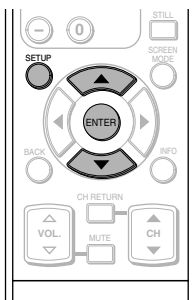

1 Display the setup screen.

- Press **[SETUP]**.
The following setup screen is displayed.



2 Select "DETAIL" and press **[ENTER]** to confirm.

- Using **[▲/▼]**, select "Closed Caption" and press **[ENTER]** to confirm.

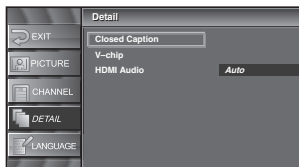

3 Select "Conventional CC" and press **[ENTER]** to confirm.

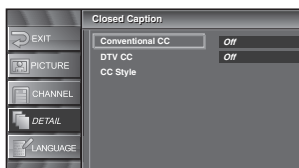

4 Switch the Closed Caption mode.

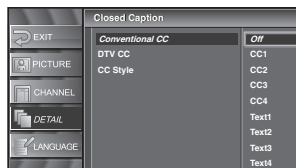

- Using **[▲/▼]**, select the desired closed caption, then press **[ENTER]**.

[Caption Mode]

CC1 and Text1:

are the primary caption and text services. The captioning or text is displayed in the same language as the program's dialog.

(up to 4 lines of script on the screen, where it does not obstruct relevant parts of the picture)

CC3 and Text3:

serve as the preferred data channels.

The captioning or text is often a secondary language translation, simplified English or displayed at a slower rate.

CC2, CC4, Text2 and Text4:

are rarely available and broadcasters use them only in special conditions, such as when CC1 and CC3 are not available or Text1 and Text3 are not available.

- There are three display modes according to programs:

Paint-on mode: Displays input characters on the screen immediately.

Pop-on mode : Once characters are stored in memory, they are displayed all at once.

Roll-up mode : Displays the characters continuously by scrolling (max. 4 lines).

5 To exit the setup, press **[SETUP]**.

NOTES:

- If the closed caption is not broadcasted, nothing is displayed.
- When your TV receives a special effects playback signal (i.e., Search, Slow and Still) from a VCR's video output channel (CH3 or CH4), the TV may not display the correct caption or text.
- Captions and texts may not match the TV voice exactly.
- Interference may cause the closed caption system not to function properly.
- The caption or text characters will not be displayed while the menu display or functions display is shown.
- If a black box appears on the screen, this means that the TV is set to TEXT mode. To clear screen, select CAPTION "CC1", "CC2", "CC3", "CC4" or "Off".

DTV CLOSED CAPTION

DTV

1 Display the setup screen.

- Press [**SETUP**].
The following setup screen is displayed.



2 Select "DETAIL" and press [**ENTER**] to confirm.

- Using [**▲/▼**], select "Closed Caption" and press [**ENTER**] to confirm.



3 Select "DTV CC" and press [**ENTER**] to confirm.

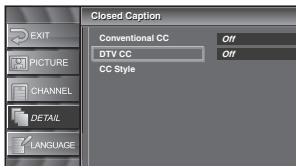

4 Switch the DTV Closed Caption mode.

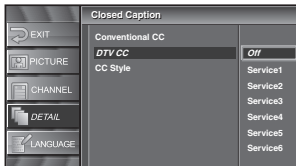

- Using [**▲/▼**], select the desired DTV Closed Caption, then press [**ENTER**].

NOTE:

DTV CC:

Apart from closed captions, DTV has its own closed captions called DTV CC. Use this menu to change the settings for DTV CC.

Off: Select if you do not want DTV CC. This is the default.

Service 1 to Service 6: Select one of these before changing any other item in the Closed Caption menu. Choose Service 1 under normal circumstances.

5 To exit the setup, press [**SETUP**].

CLOSED CAPTION STYLE

1 Display the setup screen.

- Press [**SETUP**].
The following setup screen is displayed.



2 Select "DETAIL" and press [**ENTER**] to confirm.

- Using [**▲/▼**], select "Closed Caption" and press [**ENTER**] to confirm.

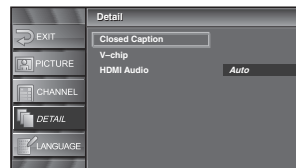

3 Select "CC Style" and press [**ENTER**] to confirm.

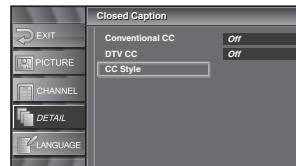

4 Switch the Closed Caption Style.

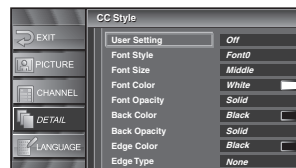

- Using [**▲/▼**], select the desired Closed Caption Style.

5 Use "User Setting".

- The "User Setting" function lets you change CC style.

- Using [**▲/▼**], select "User Setting".

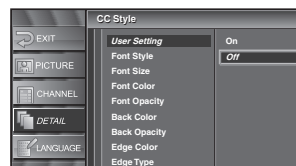

6 Set each item.

- When “User Setting” is set to “On”, you can set the following items.
- Press **[ENTER]** and set “User Setting” to “ON”.
- CC style set by “User Setting” will be displayed.
- Using **[▲/▼]**, select the item you want to set.
- You can switch the setting for each item with **[▲/▼]**.

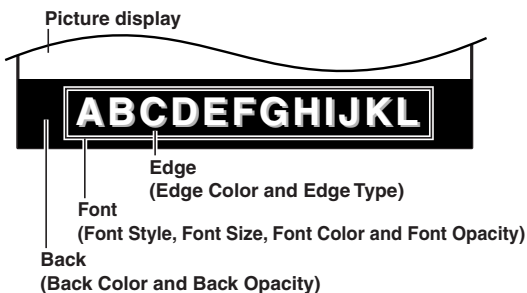

- The setting description for each item is shown below.

[Font Style]

Font style of the displayed caption can be switched as below.

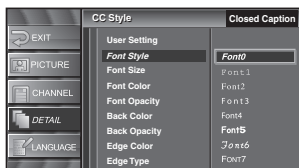

[Font Size]

Font size of the displayed caption can be switched as below.

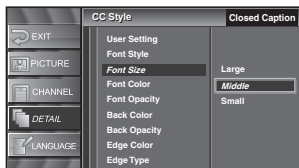

[Font Color]

Font color of the displayed caption can be switched as below.

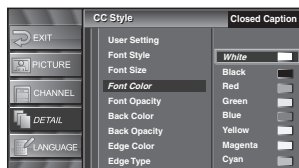

[Font Opacity]

Font opacity of the displayed caption can be switched as below.

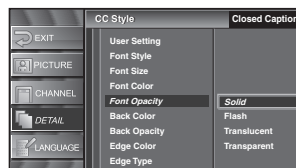

[Back Color]

Background color of the displayed caption can be switched as below.

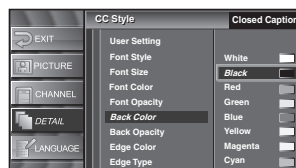

[Back Opacity]

Background opacity of the displayed caption can be switched as below.

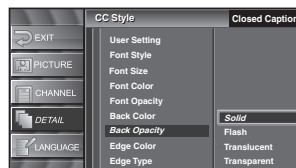

[Edge Color]

Edge color of the displayed caption can be switched as below.

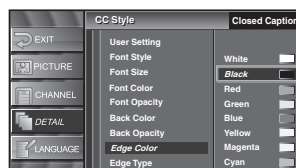

[Edge Type]

Edge type of the displayed caption can be switched as below.

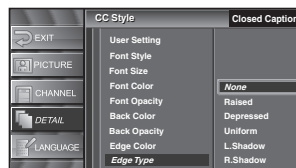

7 To exit the setup, press **[SETUP]**.

V-CHIP

You can set the viewing limitations to prevent your children from watching inappropriate programs including disagreeable expression and description. The viewing limitations set for the program can be released by entering the access code.



1 Display the setup screen.

- Press **[SETUP]**.
The following setup screen is displayed.



2 Select "DETAIL" and press [ENTER] to confirm.

- Using **[▲/▼]**, select "V-chip".

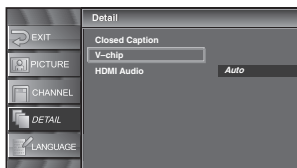

- Press **[ENTER]**.
The password entry screen is displayed.



3 Enter the password.

- Use **Channel number** buttons and enter the 4-digit number.



- When you have not set up your password, enter 0000.
- When the password is correct, the following "V-chip" screen is displayed.

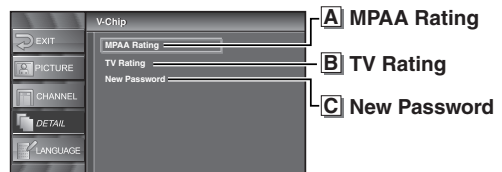

See the following description for setting each item.

NOTES: for MPA Rating and TV Rating

- When you select a rating and set it to "Block", the higher ratings will be blocked automatically. The lower ratings will be available for viewing.
- When you select a rating and set it to "View", the lower ratings will be available for viewing automatically. The higher ratings will be blocked.

A MPA Rating

4 Display the "MPAA Rating" screen.

- Using **[▲/▼]**, select "MPAA Rating".



- Press **[ENTER]**.



5 Set “MPAA Rating”.

- Using the [▲/▼], select the rating.
- Press [ENTER] and set to “View” or “Block”.

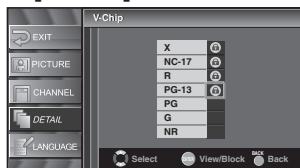

6 To exit the setup, press [SETUP].

<Selection>	<Rating Category Explanations>
X :	Mature audience only
NC-17 :	No one under 17 admitted
R :	Restricted; under 17 requires accompanying parent or adult guardian
PG-13 :	Unsuitable for children under 13
PG :	Parental Guidance suggested
G :	General Audience
NR :	No Rating

B TV Rating

4 Display the “TV Rating” screen.

- Using [▲/▼], select “TV Rating”.



- Press [ENTER].

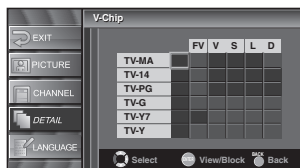

5 Set “TV Rating”.

- Using [▲/▼], select the rating.
- Press [ENTER] and set to “View” or “Block” for the rating without sub categories.

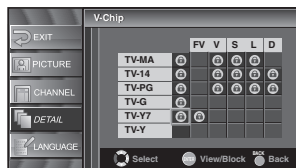

- For the rating with sub categories, they are displayed by pressing [ENTER] twice. Press [▲/▼/◀/▶] and select the rating. Then press [ENTER] and set to “View” or “Block”.

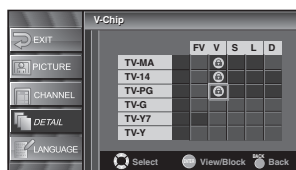

6 To exit the setup, press [SETUP].

<Selection>	<Rating Category Explanations>
TV-MA :	Mature audience only
TV-14 :	Unsuitable for children under 14
TV-PG :	Parental Guidance suggested
TV-G :	General Audience
TV-Y7 :	Appropriate for children seven and older
TV-Y :	Appropriate for all children

<Selection>	<Rating SubCategory Explanations>
FV :	Fantasy Violence
V :	Violence
S :	Sexual Situation
L :	Coarse Language
D :	Suggestive Dialog

C New Password

4 Display the “New Password” screen.

- Using [▲/▼], select “New Password”.



- Press [ENTER].

5 Change the Password.

- Use **Channel number** buttons on the remote control and enter the NEW 4-digit Password.
- Enter Password again in “Confirm Password” box.



6 To exit the setup, press [SETUP].

NOTES:

- Make sure to enter the exact same new password in the “Confirm Password” space as one in the space. If they are different, the space is cleared for reentering.
- Your password will be erased and return to the default (0000) when a power failure occurs or when you turn off the power using a wall switch. If you forget the password, unplug the power cord for 10 seconds to restore the password to 0000.

HDMI AUDIO

Set the method of sound input for HDMI jack.

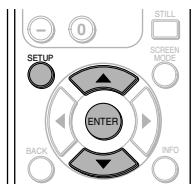

1 Display the setup screen.

- Press **[SETUP]**.
The following setup screen is displayed.



2 Select “DETAIL” and press **[ENTER]** to confirm.

- Using **[▲/▼]**, select “HDMI Audio” and press **[ENTER]** to confirm.

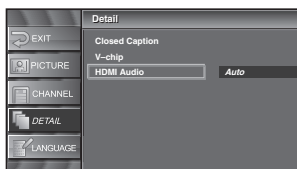

3 Switch the HDMI Audio.

- Using **[▲/▼]**, select the desired HDMI Audio, then press **[ENTER]**.

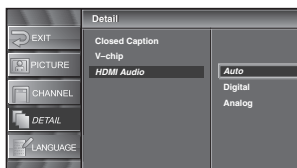

- Select “Auto” if you connected to both digital device with HDMI jack and analog device for audio sources. Digital audio input signal has prior in this setting.
- Select “Digital” if you connected to digital device with HDMI jack for digital audio input signal.
- Select “Analog” if you connected to analog device with analog jacks for analog audio input signal.

4 To exit the setup, press **[SETUP]**.

TROUBLESHOOTING GUIDE

Before calling for service, check the following chart again.

Symptom	Remedy
No power	<ul style="list-style-type: none"> • Be sure the Power cord is connected to outlet. • If a power failure occurs, unplug the power cord for 30 minutes to allow the unit to reset itself.
No picture or sound	<ul style="list-style-type: none"> • Check if the power is on. • Check the outlet connection. • Check the antenna or cable connection to the main unit. • When the outside antenna is used, check the wire condition and connection. • Try to view other channels. It may be the problem on the broadcasting station. • Turn off the power and wait for about 1 minute, then turn it on again.
No color	<ul style="list-style-type: none"> • Check the antenna or cable connection to the main unit. • When the outside antenna is used, check the wire condition and connection. • Try to view other channels. It may be the problem on the broadcasting station. • Adjust the color in the setup screen.
Sound OK, Picture Poor	<ul style="list-style-type: none"> • Check the antenna or cable connection to the main unit. • When the outside antenna is used, check the wire condition and connection. • Electric waves may be interfered due to the electric appliances, etc. nearby. • Adjust Contrast and Brightness in the setup screen. • Try to view other channels. It may be the problem on the broadcasting station.
Picture Distorted	<ul style="list-style-type: none"> • When the outside antenna is used, check the wire condition and connection. • Try to view other channels. It may be the problem on the broadcasting station.
Weak Picture	<ul style="list-style-type: none"> • Check the antenna or cable connection to the main unit. • When the outside antenna is used, check the wire condition and connection. • Adjust Contrast and Brightness in the setup screen. • Try to view other channels. It may be the problem on the broadcasting station.
Lines or Streaks in Picture	<ul style="list-style-type: none"> • When the outside antenna is used, check the wire condition and connection. • Electric waves may be interfered due to the electric appliances, etc. nearby. • Try to view other channels. It may be the problem on the broadcasting station.
Picture blurred	<ul style="list-style-type: none"> • When the outside antenna is used, check the wire condition and connection. • Try to view other channels. It may be the problem on the broadcasting station.
Ghosts in picture	<ul style="list-style-type: none"> • Check the antenna or cable connection to the main unit. • When the outside antenna is used, check the wire condition and connection. • Electric waves may be interfered due to the electric appliances, etc. nearby. • Try to view other channels. It may be the problem on the broadcasting station.
Bars on screen	<ul style="list-style-type: none"> • When the outside antenna is used, check the wire condition and connection. • Electric waves may be interfered due to the electric appliances, etc. nearby.

Symptom	Remedy
Picture rolls vertically	<ul style="list-style-type: none"> • When the outside antenna is used, check the wire condition and connection. • Electric waves may be interfered due to the electric appliances, etc. nearby. • Try to view other channels. It may be the problem on the broadcasting station.
Different color marks on screen	<ul style="list-style-type: none"> • Move the TV apart from electric appliances nearby. Turn off the power and wait for about 30 minutes, then turn it on again. • Try to view other channels. It may be the problem on the broadcasting station.
Poor reception on some channels	<ul style="list-style-type: none"> • Check the antenna or cable connection to the main unit. • When the outside antenna is used, check the wire condition and connection. • Electric waves may be interfered due to the electric appliances, etc. nearby. • Try to view other channels. It may be the problem on the broadcasting station.
Picture OK, sound poor	<ul style="list-style-type: none"> • Electric waves may be interfered due to the electric appliances, etc. nearby. • Try to view other channels. It may be the problem on the broadcasting station.
No reception of digital signals	<ul style="list-style-type: none"> • Make sure that Autoscan in Setup menu has been completed. It will be required when you setup TV for the first time or when TV is moved to a location where other channels are broadcast. • The selected channel does not exist at that time. There are not always minor-channels being broadcast. • When Autoscan is interrupted and not completed, some channels will not be received. Make sure to complete Autoscan in Setup menu.
The entered channel number changes automatically	<ul style="list-style-type: none"> • Many digital channels have alternate channel numbers. TV changes the numbers automatically to the ones signifying the broadcasting stations. These are the numbers used for analog broadcasts.
Remote control doesn't work	<ul style="list-style-type: none"> • Check the antenna or cable connection to the main unit. • Check the battery life of the remote control. • Check if there is an obstacle between the sensor and the remote control. • Test the signal output. If OK, then possible remote sensor trouble. (Refer to "IR SIGNAL CHECK" on page 34.)

Problems on Closed Caption

Misspelled captions are displayed.	<ul style="list-style-type: none"> • Closed captioning production companies may broadcast programs without correcting the misspelling in a live broadcast.
Captions are not entirely displayed, or captions are delayed behind the dialogue.	<ul style="list-style-type: none"> • Captions that are delayed a few seconds behind the actual dialogue are common for live broadcasts. Most captioning production companies can display a dialogue to a maximum of 220 words per minute. If a dialogue exceeds that rate, selective editing is used to insure that the captions remain up-to-date with the current TV screen dialogue.
Captions are displayed as a white box. No caption is displayed in the Closed Caption-supported program.	<ul style="list-style-type: none"> • When electric waves are interfered due to buildings, weather conditions etc., incomplete captions may be displayed. • Broadcasting station may shorten the program to insert the advertisement. The closed caption decoder cannot read the information of the shortened program.
No caption is displayed when playing the videotape containing captions.	<ul style="list-style-type: none"> • The videotape may be illegally copied, or the caption signal may fail to be read while copying.
Black box is displayed in the screen.	<ul style="list-style-type: none"> • [Text] mode is selected for caption. Select [CC1], [CC2] [CC3], [CC4] or [Off].

The LCD panel is manufactured to provide many years of useful life. Occasionally a few non active pixels may appear as a fixed point of blue, green or red. This is not to be considered a defect in the LCD screen.

GLOSSARY

ATSC

Acronym that stands for Advanced Television Systems Committee and the name of the digital broadcasting standard in the United States.

Aspect ratio

The width of a TV screen relative to its height. Conventional TVs are 4:3 (in other words, the screen is almost square); widescreen models are 16:9 (the screen is almost twice as wide as it is high).

Component video

This is a video signal format that conveys each of three principal colors of light (red, blue and green) through different signal lines. This allows the viewers to experience picture colors as original as it is. There are several signal formats, including Y / Pb / Pr and Y / Cb / Cr.

Dolby Digital

The system developed by Dolby Laboratories to compress digital sound. It offers you sound of stereo (2ch) or multi-channel audio (up to 5.1ch).

HDMI (High-Definition Multimedia Interface)

Interface that supports all uncompressed, digital audio/video formats including set-top box, DVD Player or digital television, over a single cable.

High Definition TV (HDTV)

Ultimate digital format that produces high resolution and high picture quality.

Letterbox

Letterbox refers to the format displaying a wide-screen picture on a standard 4:3 aspect ratio television screen with black bars above and below. It is used to maintain the aspect ratio of the original source such as a motion picture (16:9 or wider).

NTSC

Acronym that stands for National Television Systems Committee and the name of the current analog broadcasting standard used in the United States.

LPCM

(Linear Pulse Code Modulation)

LPCM is a format that can have

up to 8 channels of audio. It is mainly used in music production. The format samples and captures analog signals and transforms them into digital signals without compressing the sound data.

Password:

A stored 4-digit number that you must provide in order to make settings for V-CHIP.

SAP

(Secondary Audio Program)

Second-audio channel delivered separately from main-audio channel. This audio channel is used as an alternate in bilingual broadcasting.

Standard Definition TV (SDTV)

Standard digital format that is similar to the NTSC picture quality.

S-Video

It delivers independently each signal of color(C) and luminance (Y) to TV as video signals, so that higher-quality picture will be gained.

MAINTENANCE

CABINET CLEANING

- Wipe the front panel and other exterior surfaces of the TV with a soft cloth immersed in lukewarm water and wrung dry.
- Never use a solvent or alcohol. Do not spray insecticide liquid near the TV. Such chemicals may cause damage and discoloration to the exposed surfaces.

LCD CLEANING

Wipe the LCD of the TV with a soft cloth. Before cleaning the LCD, disconnect the power cord.

SERVICING

Should your unit become inoperative, do not try to correct the problem by yourself. There are no user serviceable parts inside. Turn off, unplug the power cord and please call our help line mentioned on the front page, to locate an Authorized Service Center.

IR SIGNAL CHECK

If the remote control doesn't work properly, You can test if the remote control sends out the infrared signal with AM radio or a digital camera (including built-in camera of cellular phone). It will help to define the cause of malfunction.

• With an AM radio:

Tune a AM radio to a band with no broadcasting. Press a button on remote control toward the radio. Sound will be fluttering when you press any key and the radio receives the signal. This means the remote control unit is working.

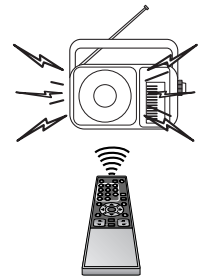

• With a digital camera (including built-in camera of cellular phone):

Direct a digital camera to remote control, press and hold a button on remote control. If infrared light appears through digital camera, the remote is working.



SPECIFICATIONS

GENERAL SPECIFICATIONS

Television system:	ATSC NTSC-M TV Standard
Closed Caption System:	§15.119/FCC (Analog CC) §15.122/FCC (Digital CC)
Channel coverage (ATSC/NTSC)	
VHF:	2 ~ 13
UHF:	14 ~ 69
CATV:	2 ~ 13, A ~ W, W+1 ~ W+94, A-5 ~ A-1, 5A
Tuning System:	Channel frequency synthesized tuning system
Channel access:	Direct access keyboard, Programmable scan, and Up/down
Terminals	
Antenna input:	VHF/UHF/CATV 75 ohm unbalanced (F-type)
S-Video input:	Mini DIN 4-pin jack x 2
Video input:	RCA jack x 2
Audio input:	RCA jack (L/R) x 4
Component Video/Audio input:	One pin jack (Y) / 1Vpp x 2 Two pin jacks (Pb/Pr) / 700mVpp x 4 RCA jack (L/R) x 4
HDMI / Audio input:	HDMI jack RCA jack (L/R) x 2
Coaxial digital audio output:	One pin jack, 500mVpp
Analog Audio output:	RCA jack (L/R) x 2
Stereo Sound System Speaker	

ELECTRICAL SPECIFICATIONS

Sound output: 5W, 8 ohm x 2

OTHER SPECIFICATIONS

Remote control:	Digital encoded infrared light system
Operating temperature:	5°C to 40°C (41°F to 104°F)
Power requirements:	AC120V, 60Hz
Power consumption (Maximum):	140W
LCD:	26" wide XGA panel (1,366 x 768 pixels)
Dimensions:	<Without stand> H : 20-5/8" (524mm) W : 27-15/16" (710mm) D : 4-5/16" (110mm) <With stand> H : 22-5/8" (574mm) W : 27-15/16" (710mm) D : 10-13/16" (275mm)
Weight:	28.7 lbs. (13kg)

- Designs and specifications are subject to change without notice and without our legal obligation.
- If there is a discrepancy between languages, the default language will be English.

SYLVANIA

LIMITED WARRANTY

FUNAI CORP. will repair this product, free of charge in the USA in the event of defect in materials or workmanship as follows:

DURATION:

PARTS:

FUNAI CORP. will provide parts to replace defective parts without charge for one (1) year from the date of original retail purchase. Certain parts and LCD image burn-in are excluded from this warranty.

LABOR:

FUNAI CORP. will provide the labor without charge for a period of ninety (90) days from the date of original retail purchase.

LIMITS AND EXCLUSIONS:

THIS WARRANTY IS EXTENDED ONLY TO THE ORIGINAL RETAIL PURCHASER. A PURCHASE RECEIPT OR OTHER PROOF OF ORIGINAL RETAIL PURCHASE WILL BE REQUIRED TOGETHER WITH THE PRODUCT TO OBTAIN SERVICE UNDER THIS WARRANTY.

This warranty shall not be extended to any other person or transferee.

This warranty is void and of no effect if any serial numbers on the product are altered, replaced, defaced, missing or if service was attempted by an unauthorized service center. This limited warranty does not apply to any product not purchased and used in the United States.

This warranty only covers failures due to defects in material or workmanship which occurs during normal use. It does not cover damage which occurs in shipment, or failures which are caused by repairs, alterations or product not supplied by FUNAI CORP., or damage which results from accident, misuse, abuse, mishandling, misapplication, alteration, faulty installation, improper maintenance, commercial use such as hotel, rental or office use of this product or damage which results from fire, flood, lightning or other acts of God.

THIS WARRANTY DOES NOT COVER PACKING MATERIALS, ANY ACCESSORIES (EXCEPT REMOTE CONTROL), ANY COSMETIC PARTS, COMPLETE ASSEMBLY PARTS, DEMO OR FLOOR MODELS.

FUNAI CORP. AND ITS REPRESENTATIVES OR AGENTS SHALL IN NO EVENT BE LIABLE FOR ANY GENERAL, INDIRECT OR CONSEQUENTIAL DAMAGES ARISING OUT OF OR OCCASIONED BY THE USE OF OR THE INABILITY TO USE THIS PRODUCT. THIS WARRANTY IS MADE IN LIEU OF ALL OTHER WARRANTIES, EXPRESS OR IMPLIED, AND OF ALL OTHER LIABILITIES ON THE PART OF FUNAI, ALL OTHER WARRANTIES INCLUDING THE WARRANTY OF MERCHANTABILITY AND FITNESS FOR A PARTICULAR PURPOSE, ARE HEREBY DISCLAIMED BY FUNAI AND ITS REPRESENTATIVES IN THE UNITED STATES.

ALL WARRANTY INSPECTIONS AND REPAIRS MUST BE PERFORMED BY AN AUTHORIZED SERVICE CENTER. THIS WARRANTY IS ONLY VALID WHEN THE UNIT IS CARRIED-IN TO AN AUTHORIZED SERVICE CENTER.

THE PRODUCT MUST BE ACCOMPANIED BY A COPY OF THE ORIGINAL RETAIL PURCHASE RECEIPT. IF NO PROOF OF PURCHASE IS ATTACHED, THE WARRANTY WILL NOT BE HONORED AND REPAIRS COSTS WILL BE CHARGED.

IMPORTANT:

THIS LIMITED WARRANTY GIVES YOU SPECIFIC LEGAL RIGHTS. YOU MAY HAVE OTHER RIGHTS THAT VARY FROM STATE TO STATE. IF, AT ANY TIME DURING THE WARRANTY PERIOD, YOU ARE UNABLE TO OBTAIN SATISFACTION WITH THE REPAIR OF THIS PRODUCT, PLEASE CONTACT FUNAI CORP.

ATTENTION:

FUNAI CORP. RESERVES THE RIGHT TO MODIFY ANY DESIGN OF THIS PRODUCT WITHOUT PRIOR NOTICE.

WARRANTY STATEMENT REGARDING NON AUTHORIZED REPAIRS:

To obtain warranty service, you must take the product, or deliver the product freight prepaid, in either its original packaging or packaging affording an equal degree of protection, to any AUTHORIZED SERVICE CENTER. FUNAI CORP. will not reimburse you for any service done by unauthorized service providers without prior written approval.

To locate your nearest AUTHORIZED SERVICE CENTER or for general service inquiries, please contact us at :

FUNAI CORPORATION
Customer Service

Tel :1-800-968-3429

<http://www.SylvaniaConsumerElectronics.com>

19900 Van Ness Avenue, Torrance, CA 90501

SYLVANIA

Televisión con pantalla LCD digital/analógica de 26 pulgadas

Manual del Usuario **6626LG**



HDTV
HIGH-DEFINITION TELEVISION

HDMI
HIGH-DEFINITION MULTIMEDIA INTERFACE

DOLBY
DIGITAL

**PARA RECIBIR SEÑAL DIGITAL ANALÓGICA
DEBE CONECTAR LA ANTENA.**

SI NECESITA AYUDA ADICIONAL CON LA INSTALACIÓN O CON EL FUNCIONAMIENTO
DESPUÉS DE LEER EL MANUAL DEL USUARIO, LLAME AL TELÉFONO GRATUITO **1-800-605-
8453** O VISITE NUESTRO SÍTIO WEB EN <http://www.SylvaniaConsumerElectronics.com>

ADVERTENCIA:

PARA REDUCIR EL RIESGO DE INCENDIO O CHOQUE ELÉCTRICO, NO EXPONGA ESTE EQUIPO A LA LLUVIA O HUMEDAD.



PRECAUCIÓN: PARA REDUCIR EL RIESGO DE CHOQUE ELÉCTRICO, NO RETIRE LA CUBIERTA (O PARTE POSTERIOR). NO EXISTEN PARTES REPARABLES POR EL USUARIO EN EL INTERIOR. LAS REPARACIONES DEBEN REALIZARSE POR PERSONAL DE SERVICIO CALIFICADO.



ESTE SÍMBOLO INDICA QUE DENTRO DE ESTA UNIDAD SE ENCUENTRA PRESENTE VOLTAJE PELIGROSO QUE CONSTITUYE UN RIESGO DE CHOQUE ELÉCTRICO.



ESTE SÍMBOLO INDICA QUE EXISTEN IMPORTANTES INSTRUCCIONES DE OPERACIÓN Y MANTENIMIENTO EN LA LITERATURA QUE ACOMPAÑA ESTE APARATO.

La nota importante está situada en la parte trasera del gabinete.

IMPORTANTE PARA SU SEGURIDAD

1. LEA LAS INSTRUCCIONES - Se deberán leer todas las instrucciones de seguridad y operación antes de operar el aparato.
2. CONSERVE LAS INSTRUCCIONES - Las instrucciones de seguridad y de operación deberán conservarse para referencia futura.
3. TOME EN CUENTA LAS ADVERTENCIAS - Deberán seguirse todas las advertencias en la unidad y en las instrucciones de operación.
4. SIGA LAS INSTRUCCIONES - Deberán seguirse todas las instrucciones de operación y uso.
5. LIMPIEZA - Desconecte la unidad del tomacorriente antes de limpiarla. No use limpiadores líquidos o en aerosol. Use un paño húmedo para limpiar. EXCEPCIÓN: Los productos que requieren el uso de servicio ininterrumpido y que, por alguna razón específica, como la posibilidad de pérdida del código de autorización del convertidor CATV, no permiten que el usuario los desconecte para limpiarlos o por cualquier otra razón, no requieren seguir las instrucciones que indican desconectar el aparato en la descripción de limpieza necesaria en el punto 5.
6. ACCESORIOS - No use accesorios que no hayan sido recomendados por el fabricante de la unidad ya que podrían causar problemas peligrosos.
7. AGUA Y HUMEDAD - No use esta unidad cerca del agua; por ejemplo, cerca de una bañera, lavabo, fregadero de cocina, o lavadero; en un sótano mojado o cerca de una piscina, o en lugares similares.
8. ACCESORIOS - No coloque esta unidad sobre una carretilla, trípode, plataforma o mesa inestable. La unidad podría caerse y causar lesiones graves a alguna persona y daños graves al aparato. Use sólo con carretillas, trípodes, plataformas, o mesas recomendadas por el fabricante o que se vendan con la unidad. Cualquier montaje del aparato deberá seguir las instrucciones del fabricante y deberán usarse accesorios de montaje recomendados por el fabricante. La combinación de este equipo y carretilla debe moverse con cuidado. Las paradas repentinas, la fuerza excesiva y las superficies irregulares pueden causar que el equipo y la carretilla se volteen de lado.
9. VENTILACIÓN - Las ranuras y aberturas en el gabinete y en la parte posterior o inferior se proporcionan para fines de ventilación, para asegurar la operación confiable de la unidad y para protegerla contra el sobrecalentamiento; estas aberturas no deberán bloquearse o cubrirse. Las aberturas no deberán bloquearse nunca al colocar la unidad sobre una cama, sofá, alfombra u otra superficie similar. Este equipo no deberá colocarse nunca cerca o sobre un radiador o registro de calefacción. Esta unidad no deberá colocarse en una instalación integrada, como un librero o estantería, a menos que se proporcione ventilación apropiada o se hayan seguido las instrucciones del fabricante.
10. FUENTES DE ENERGÍA - Esta unidad debe operarse únicamente con el tipo de fuente de energía que se indica en la etiqueta de marcaje. Si no esta seguro del tipo de fuente de energía que usa en el hogar, consulte con el distribuidor del equipo o con la compañía local de energía eléctrica. Para unidades dis-



ADVERTENCIA SOBRE LA CARRETILLA PORTÁTIL

S3126A

11. CONEXIÓN A TIERRA O POLARIZACIÓN - Esta unidad está equipada con un enchufe polarizado de corriente alterna (un enchufe que tiene una lamina más ancha que la otra). Este enchufe se conecta al tomacorriente de una sola forma. Esta es una característica de seguridad. Si no puede insertar completamente el enchufe en el tomacorriente, intente dar vuelta al enchufe. Si aún así el enchufe no entra, comuníquese con su electricista para que reemplace el tomacorriente obsoleto. No anule el propósito de seguridad del conector a tierra polarizado.
12. PROTECCIÓN DEL CABLE DE ALIMENTACIÓN - Los cables de alimentación eléctrica deben colocarse de tal forma que no se pisen o queden aplastados por objetos colocados contra ellos; preste atención especial a los cables conectados a tomacorrientes y al lugar de donde salen del equipo.
13. CONEXIÓN A TIERRA DE LA ANTENA AL AIRE LIBRE - Sí una antena externa o un sistema de cable esta conectado al equipo, asegúrese de que la antena o el sistema de cable esté conectado a tierra, para proporcionar algo de protección contra sobretensiones de voltaje y la acumulación de cargas estáticas. El artículo 810 del código nacional eléctrico, ANSI/NFPA No. 70 proporciona información con respecto a la conexión a tierra del poste y la estructura de soporte, la conexión a tierra del alambre principal de una unidad de descarga de antena, el tamaño de los conductores de la conexión a tierra y la conexión del electrodo de conexión a tierra. (Fig. A)

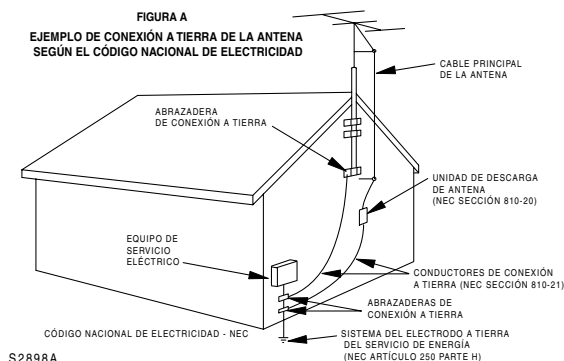

14. RELÁMPAGOS - Para protección adicional de esta unidad durante una tormenta con relámpagos, o cuando no se use durante largos periodos, desconéctela del tomacorriente y desconecte la antena o el sistema de cable. Esto evitará daños a la unidad debido a sobretensión en las líneas de alto voltaje o relámpagos.
15. LÍNEAS DE ALTO VOLTAJE - El sistema de antena exterior no deberá estar ubicado cerca de líneas de alto voltaje u otros circuitos de luz eléctrica o de energía, o donde pueda caer sobre dichos circuitos o líneas de alto voltaje. Al

- instalar un sistema de antena externa, se debe tener cuidado extremo para no tocar los circuitos o líneas de alto voltaje ya que el contacto con ellos podría ser fatal.
16. SOBRECARGA - No sobrecargue los tomacorrientes y los cables de extensión ya que esto podría resultar en riesgo de incendio o choque eléctrico.
 17. INTRODUCCIÓN DE OBJETOS Y LÍQUIDOS - Nunca inserte objetos de ningún tipo en esta unidad a través de las aberturas, ya que podrían tocar puntos de voltaje peligrosos o hacer corto circuito con otros componentes que podrían resultar en incendio o choque eléctrico. Nunca derrame líquidos de ninguna clase sobre la unidad.
 18. REPARACIONES - No trate de reparar esta unidad usted mismo, ya que abrir o retirar las cubiertas puede exponerlo a voltajes peligrosos u otros riesgos. Remita todas las reparaciones al personal de servicio calificado.
 19. DAÑOS QUE REQUIEREN REPARACIÓN - Desconecte esta unidad del tomacorriente y refiera la reparación a personal calificado bajo las siguientes condiciones:
 - a. Cuando el cable de alimentación o enchufe esté dañado o raído.
 - b. Si se ha derramado líquido o han caído objetos dentro de la unidad.
 - c. Si la unidad se ha expuesto a lluvia o agua.
 - d. Si la unidad no opera normalmente al seguir las instrucciones de operación. Ajuste sólo los controles que se cubren en las instrucciones de operación, ya que el ajuste incorrecto de otros controles podría resultar en daños y con frecuencia requerirá trabajo intensivo con un técnico calificado para restaurar la operación normal de la unidad.
 - e. Si la unidad se ha caído o dañado de cualquier forma.
 - f. Cuando la unidad muestra un cambio evidente en el funcionamiento, esto indica que necesita reparación.
 20. REPUESTOS - Cuando se requieren repuestos, asegúrese de que el técnico de reparación use repuestos especificados por el fabricante o que tengan las mismas características que la parte original. Las sustituciones no autorizadas pueden resultar en incendio, choque eléctrico, lesiones a personas u otros peligros.
 21. VERIFICACIÓN DE SEGURIDAD - Después de completar la reparación de esta unidad, pida al técnico de servicio que realice verificaciones de seguridad para determinar que la unidad se encuentra en condiciones de operación apropiada.
 22. CALOR - Esta unidad deberá situarse lejos de fuentes de calor como radiadores, registros de calefacción, estufas u otros aparatos (incluso amplificadores) que produzcan calor.

PRECAUCIONES

- Coloque el TV en una habitación suficientemente ventilada.
- Manténgalo alejado de fuentes de calor, como aparatos de calefacción, o de la acción directa del sol.
- No coloque el TV sobre superficies blandas, como alfombrillas o mantas.
- Deje suficiente espacio para que circule el aire alrededor del equipo.

ADVERTENCIA DE LA FCC: Este equipo puede generar o utilizar energía de radiofrecuencia. Los cambios o modificaciones del equipo pueden causar serias interferencias si dichos cambios o modificaciones no han sido expresamente aprobados en el manual del usuario. El usuario podrá perder la autoridad para operar este equipo si efectúa una modificación o cambio no autorizado.

PRECAUCIÓN: PARA EVITAR CHOQUES ELÉCTRICOS, CONECTE LA LÁMINA ANCHA DEL ENCHUFE EN LA RANURA ANCHA DE LA TOMA DE CORRIENTE; INSERTE POR COMPLETO.

Nota para el instalador del sistema CATV:

Este recordatorio se proporciona para que el instalador del sistema CATV preste atención al Artículo 820-40 del NEC el cual proporciona pautas para una correcta conexión a tierra y, en particular, especifica que la conexión a tierra del cable debe estar conectada al sistema de tierra del edificio, tan cerca al punto de entrada del cable como sea práctico.

Podrá encontrar el número de serie correspondiente en la parte trasera de la unidad. Ninguna otra unidad tiene el mismo número de serie que la suya. Deberá registrar aquí el número y otra información importante, y conservar este libro como registro permanente de su compra para ayudarle a identificar la unidad en caso de robo. Los números de serie no se conservan en el archivo.

Modelo núm.		Fecha de compra	
Núm. de serie		Teléfono de la tienda	
Tienda donde se compró		Dirección de la tienda	

NOTA SOBRE RECICLADO:

Los materiales de embalaje de este producto son reciclables y se pueden volver a utilizar. Disponga de estos materiales siguiendo los reglamentos de reciclaje de su localidad.
Las pilas no deben tirarse o incinerarse, sino descartarse de acuerdo con las normativas locales concernientes a desechos químicos.

ACCESORIOS SUMINISTRADOS

- Manual del usuario (1EMN21880)

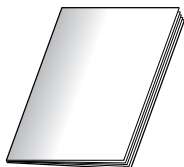

- Unidad de control remoto (NF000UD: Negro / Plata)
o (NF006UD: Negro)



- Pilas ("AA" x 2)

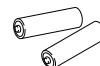

- Si necesita cambiar estos accesorios, consulte el NO. de PIEZA encima de la figura y llame a nuestra línea de asistencia mencionado en la página delantera.
- Dependiendo del sistema de su antena, es posible que necesite diferentes tipos de combinadores (mezcladora) o separadores (divisor). Comuníquese con la tienda local de electrónica para adquirir estos artículos.

CARACTERÍSTICAS

• DTV/TV/CATV

Este TV le permite cambiar fácilmente entre TV(NTSC) y DTV(ATSC) con el mando a distancia. Con esta función se puede ver la televisión analógica convencional como televisión de definición estándar o de alta definición. También se puede conectar a la CATV, si dispone de caja de CATV.

• Pantalla de información de programas (DTV)

Se puede mostrar en la pantalla el título, los contenidos y otra información acerca del programa DTV que se está viendo.

• Autoscan (Exploración automática)

Este TV puede buscar y memorizar automáticamente los canales que se reciban. Con esta función se elimina la necesidad de llevar a cabo complicados procedimientos de ajuste.

• V-CHIP

Esta función le permite establecer una serie de limitaciones de cara a evitar que los niños puedan ver determinados programas.

• Decodificador de subtítulos

Este TV dispone de decodificador de subtítulos incorporado que muestra el texto en la pantalla. Le permite leer los diálogos de un programa de TV o cualquier otra información en los programas que disponen de esta función de subtítulos.

• Sintonizador MTS/SAP

Mediante esta función puede seleccionar el idioma deseado con el mando a distancia.

• Función de apagado automático

Si no hay entrada de señal del terminal de antena ni se hace funcionar durante 15 minutos, el TV se apagará automáticamente.

• Idioma de pantalla (Inglés/Español/Francés)

Esta función le permite seleccionar el idioma que se visualiza en la pantalla de instalación entre Inglés, Español o Francés.

• Función de sonido estéreo

• Mando a distancia con todas las funciones

• Sintonización sintetizada de frecuencia PLL

• Entrada HDMI

Este TV acepta señales de vídeo de 480i / 480p / 720p / 1080i, y señales de audio de 32 kHz / 44,1 kHz / 48 kHz.

• Toma de entrada VIDEO componente

Este TV acepta señales de vídeo de 480i / 480p / 720p / 1080i.

• Entrada S-VIDEO

• Entrada audiovisual

• Salida de audio analógica

• Salida de audio digital (coaxial)

• Reanudar

Esta función activará automáticamente los ajustes memorizados si se ha producido un corte de suministro eléctrico.

ÍNDICE

IMPORTANTE PARA SU SEGURIDAD	2
PRECAUCIONES	3
ACCESORIOS SUMINISTRADOS	4
CARACTERÍSTICAS	4
FUNCIONES	6
FUNCIONES DEL MANDO A DISTANCIA Y DEL PANEL SUPERIOR Y TRASERO	6
INSTALACIÓN DE LAS PILAS	7
PRECAUCIONES RELACIONADAS CON LAS PILAS	7
PREPARACIÓN PARA EL USO	8
CONEXIÓN	8
CONEXIÓN DE CABLE DE ANTENA	8
CONEXIÓN CON CAJA DE CONVERTIDOR/CAJA DE SATÉLITE	8
CONEXIÓN EXTERNA	9
CONEXIÓN HDMI	9
CONEXIÓN DE COMPONENTE	10
CONEXIÓN DE S-VIDEO	10
CONEXIÓN AUDIO/VIDEO ANALÓGICA	11
CONEXIÓN DE SALIDA DE AUDIO	11
PREAJUSTES INICIAL	12
PREAJUSTES INICIAL	12
AJSUTE DE LOS CANALES	13
PREA. AUTO CA.	13
LISTA DE CANALES	14
REGISTRO MANUAL	15
CONFIRMACIÓN DE ANTENA	16
SELECCIÓN DE IDIOMA	17
PARA MIRAR TV	18
SELECCIÓN DE CANAL	18
AJUSTE DEL VOLUMEN	18
MODO DE IMAGEN FIJA	19
CAMBIO DEL MODO DE AUDIO	19
SELECCIÓN DE LA ENTRADA EXTERNA	20
CAMBIO DEL MODO DE VISUALIZACIÓN DE PANTALLA	21
INFORMACIÓN DE PANTALLA	22
TEMPORIZADOR DE APAGADO AUTOMÁTICO	23
AJUSTES OPCIONALES	23
PANTALLA DE INSTALACIÓN	23
AJUSTE DE LA IMAGEN	24
SUBTÍTULOS	25
SUBTÍTULOS DE DTV	26
ESTILO DE SUBTÍTULO CERRADO	26
V-CHIP	28
AUDIO HDMI	31
VARIOS	32
GUÍA DE LOCALIZACIÓN DE PROBLEMAS	32
GLOSARIO	34
MANTENIMIENTO	34
ESPECIFICACIONES	35
GARANTÍA LIMITADA	Tapa Trasera

SÍMBOLOS EMPLEADOS EN ESTE MANUAL

A continuación se describen los símbolos utilizados en este manual:

TV : Ajustes solo para el modo analógico

DTV : Ajustes solo para el modo digital

- Si no aparece ningún símbolo debajo del título de la función, se trata de ajustes normales para los modos analógico y digital.

FUNCIONES

FUNCIONES DEL MANDO A DISTANCIA Y DEL PANEL SUPERIOR Y TRASERO

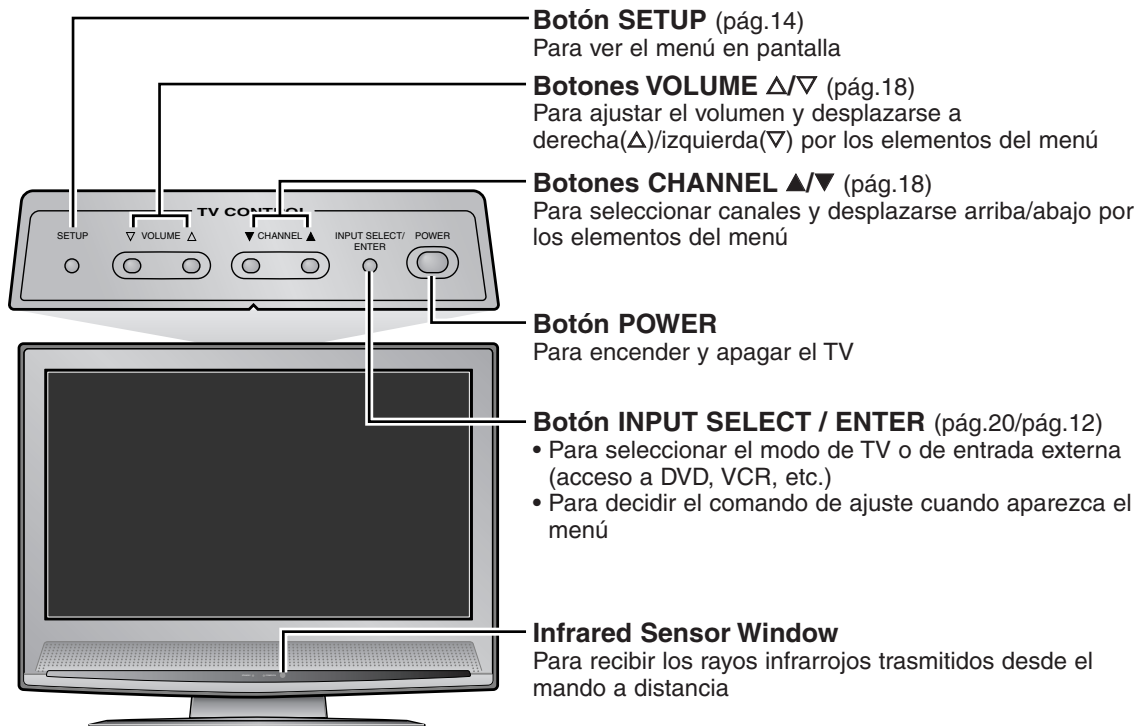
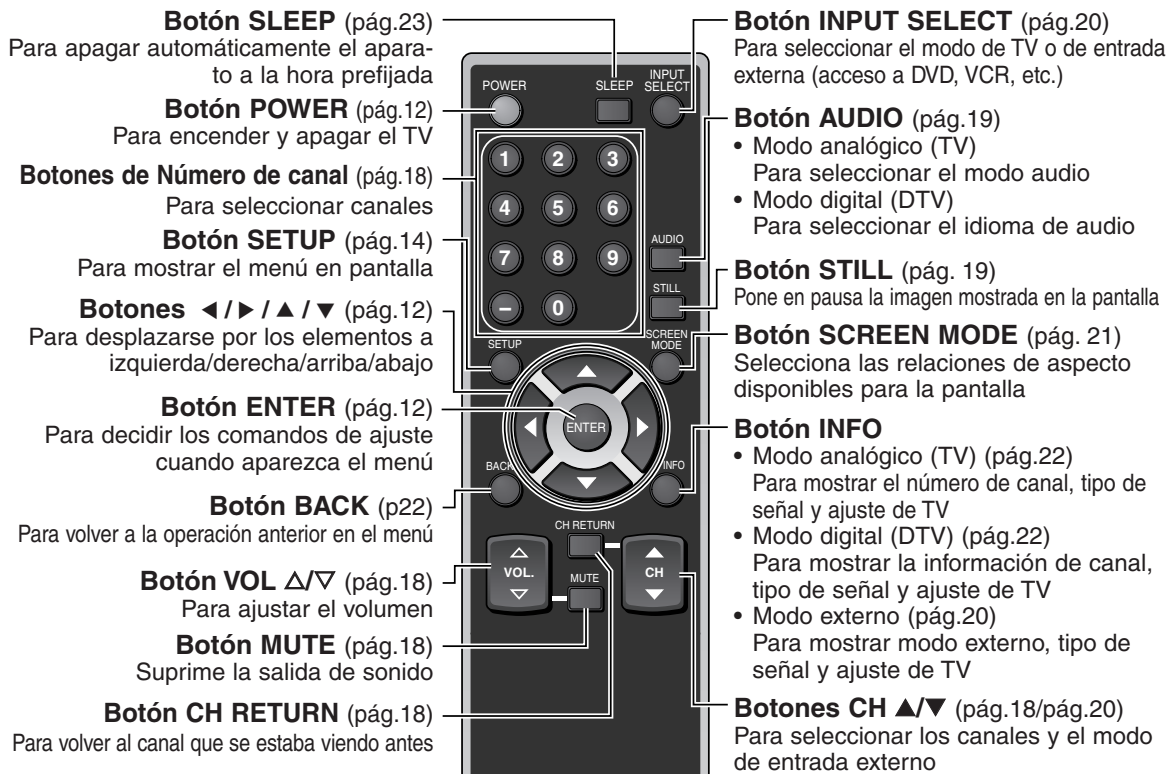

NOTA:

Con los botones [VOL. ▲/▼] o [MUTE], solamente puede ajustar el volumen de la unidad principal. No puede ajustar el volumen de los dispositivos externos con estos botones.

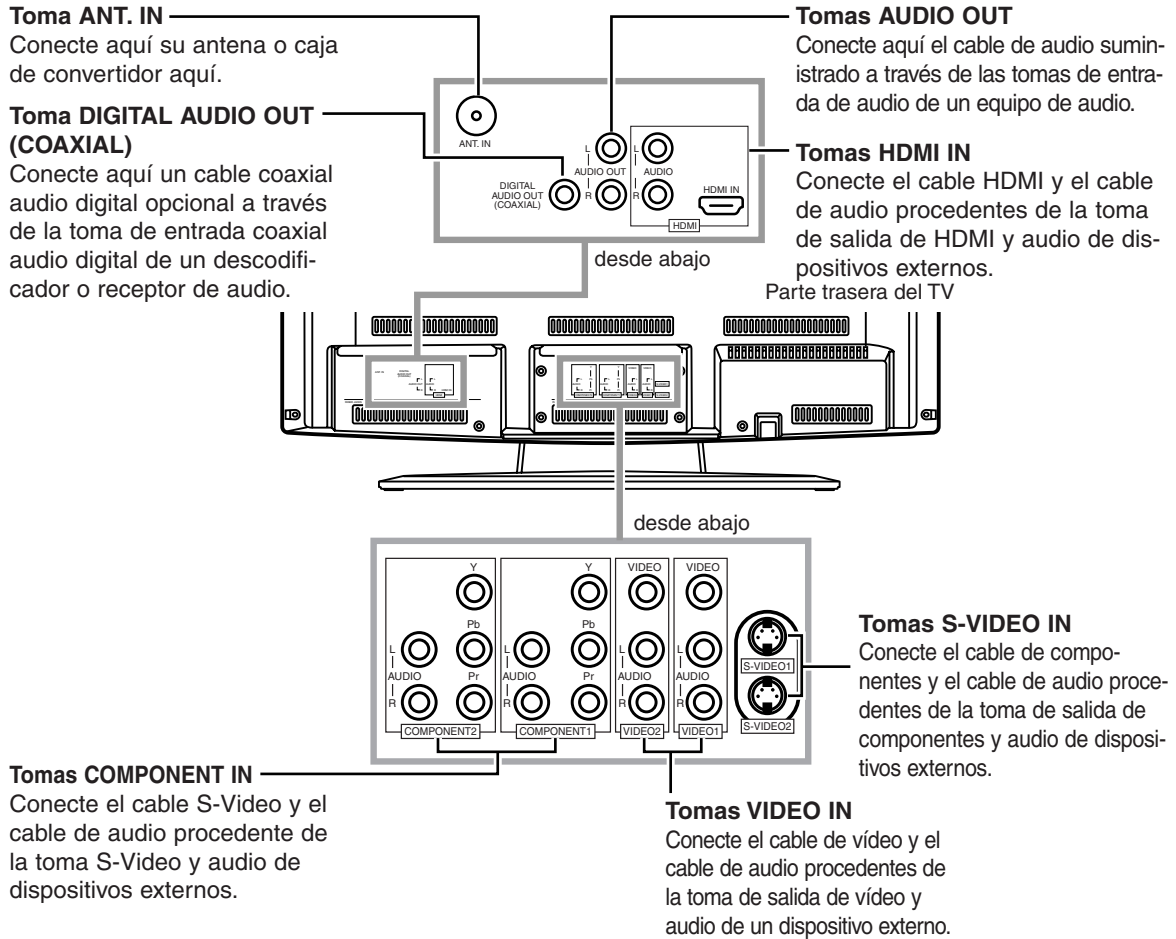

INSTALACIÓN DE LAS PILAS

Coloque las dos pilas AA suministradas haciendo coincidir la polaridad indicada dentro del compartimento del mando a distancia.

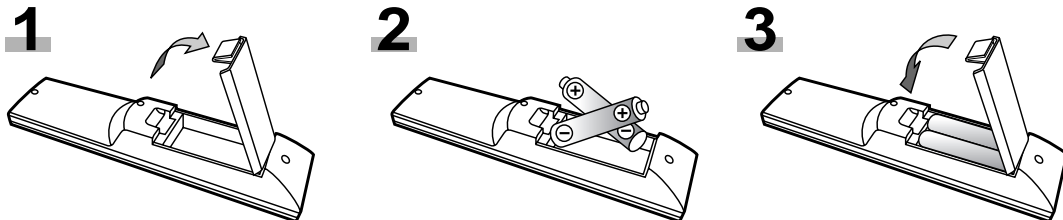

[PRECAUCIONES RELACIONADAS CON LAS PILAS]

- Asegúrese de respetar la polaridad correcta como se indica en el compartimento de las pilas. Si invierte las pilas puede causar daño al dispositivo.
- No combine tipos diferentes de pilas. (por ej., Alcalinas y Carbón-Zinc) o pilas usadas con pilas nuevas.
- Sí el dispositivo no se usará por un periodo largo, se deben retirar las pilas para evitar daños o lesiones causadas por el posible derrame del ácido en su interior.
- No intente recargar pilas que no están diseñadas para ese fin, ya que pueden sobrecalentarse y agrietarse.

PREPARACIÓN PARA EL USO

CONEXIÓN

En esta sección se describe cómo hay que conectar este TV a fuentes receptoras y otras.

ASEGÚRESE DE TENER UNA ANTENA.

Como el DTV sólo existe en ondas aéreas, necesita una antena para recibir señal digital.

NOTA:

Asegúrese de que la antena o el cable están correctamente conectados **antes de enchufar el cable de la corriente.**

[CONEXIÓN DE CABLE DE ANTENA]

1) Cuando se conecta el TV a la antena

Conecte el cable RF o cable de la antena de televisión de su casa a la toma ANT.IN del TV.

2) Cuando se conecta el TV al cable RF/entrante (sin caja)

Conecte el cable RF o cable de la antena de televisión de su casa a la toma ANT.IN del TV.

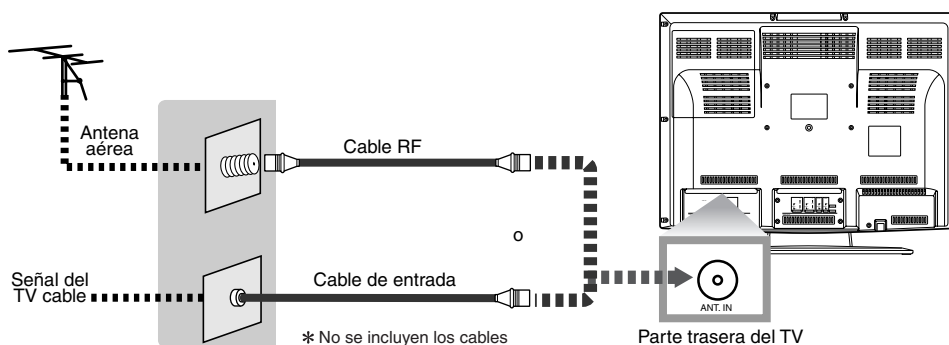

NOTAS:

- Para su seguridad y con objeto de evitar posibles daños en la unidad, desenchufe el cable de antena de la toma ANT.IN antes de moverla.
- Si utiliza una antena para recibir TV analógica, la misma antena permitirá recibir la DTV. Las antenas exteriores o en el techo serán más efectivas que la versiones encima del aparato de TV.
- Para cambiar fácilmente entre los cables de antena y de cable puede comprar un "Selector de Antena" de venta en los comercios.
- Si desea conectar el sistema de cable directamente, póngase en contacto con el instalador del sistema CATV.

*Una vez hechas las conexiones, encienda el TV y empiece con los ajustes iniciales.

La exploración de canales es necesaria para que el TV memorice todos los canales disponibles en su zona si utiliza un cable de antena o un cable RF/entrante. (Consulte el "PREAJUSTES INICIAL" en la página 12.)

[CONEXIÓN CON CAJA DE CONVERTIDOR/CAJA DE SATÉLITE]

1) Conecte el cable de la antena de la toma de su casa al conector de entrada de la caja de CABLE/SATÉLITE.

2) Utilice el cable correspondiente para conectar la toma ANT. IN del TV y la clavija de salida a la caja de CABLE/SATÉLITE.

*Los cables necesarios en 2) y los métodos de conexión varían según la caja de CABLE/SATÉLITE.

Para más información, póngase en contacto con el proveedor de cable/satélite.

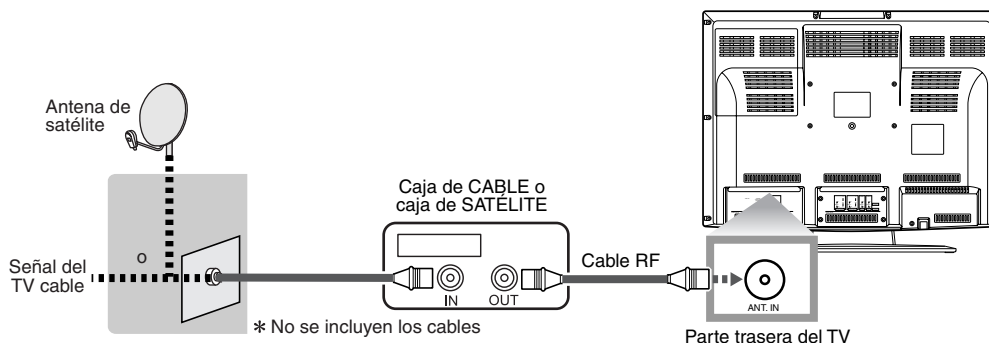

CONEXIÓN EXTERNA

[CONEXIÓN HDMI]

1) Éste es el mejor método para conectar este TV a dispositivos de vídeo con la toma de salida HDMI, tales como un reproductor de DVD con toma de salida HDMI, etc. Puede minimizar el deterioro de la calidad de imagen.

Utilice el cable HDMI (disponible en el mercado) para la conexión.

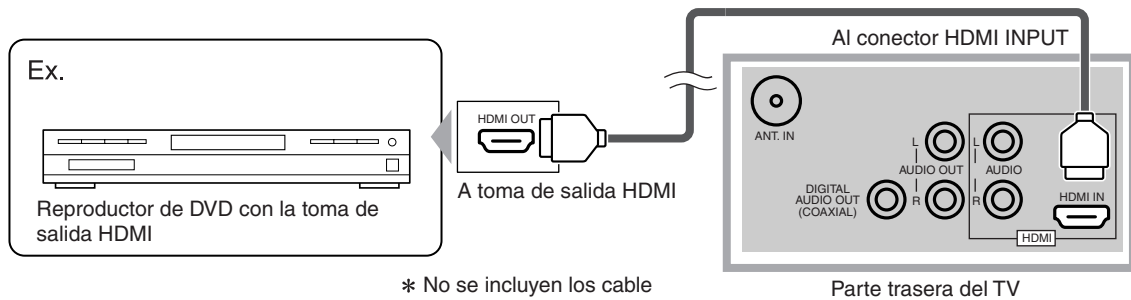

NOTAS:

Este TV acepta señales de vídeo de 480i / 480p / 720p / 1080i, y señales de audio de 32 kHz / 44,1 kHz / 48 kHz.

Este TV acepta solamente señal de audio de dos canales (LPCM).

Necesita seleccionar "PCM" para la salida de audio digital del dispositivo que conecte o para el ajuste de audio HDMI. El audio a veces no emite sonidos si selecciona "Bitstream", etc.

Este TV solamente acepta señales correspondientes a EIA861.

2) Cuando su dispositivo de vídeo tenga la toma de salida DVI, utilice el cable de conversión HDMI (disponible en el mercado) para su conexión, como se muestra en el gráfico.

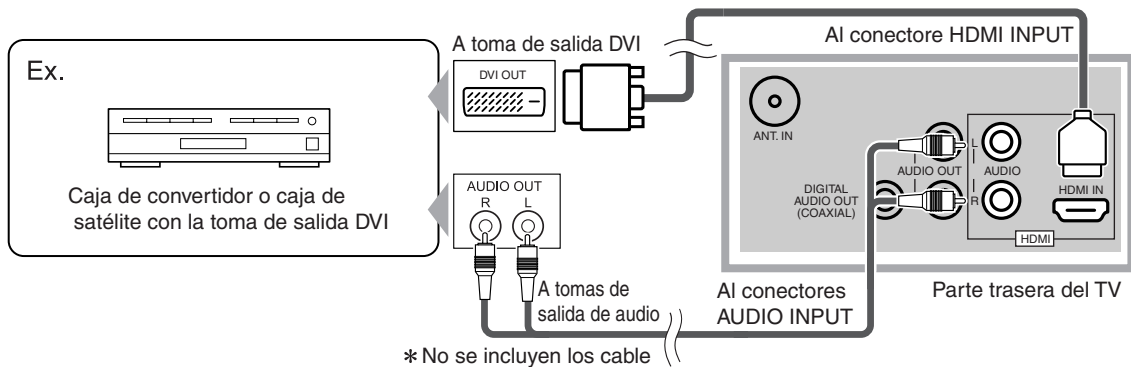

NOTAS:

Este TV acepta señales de vídeo de 480i / 480p / 720p / 1080i.

Las señales de audio se convierten de señal digital a señal analógica si se establece una conexión como se indica anteriormente.

DVI no muestra imagen si la señal 480i no acepta EIA/CEA-861/861B.

“HDMI el logotipo HDMI y High-Definition Multimedia Interface (Interface de Multimedia de Alta Definición) son marcas comerciales o marcas registradas de HDMI Licensing LLC.”

[CONEXIÓN DE COMPONENTE]

1) Éste es un mejor método para conectar este TV a dispositivos de vídeo con la toma de salida de componente, tales como un reproductor de DVD, etc.

Para la conexión utilice el cable del componente (comercialmente disponible).

Si conecta la toma de salida componente a la toma de entrada COMPONENT1, conecte un cable de audio a las tomas AUDIO L/R (izquierda/derecha) de COMPONENT1.

Si conecta la toma de salida componente a la toma de entrada COMPONENT2, conecte un cable de audio a las tomas AUDIO L/R (izquierda/derecha) de COMPONENT2.

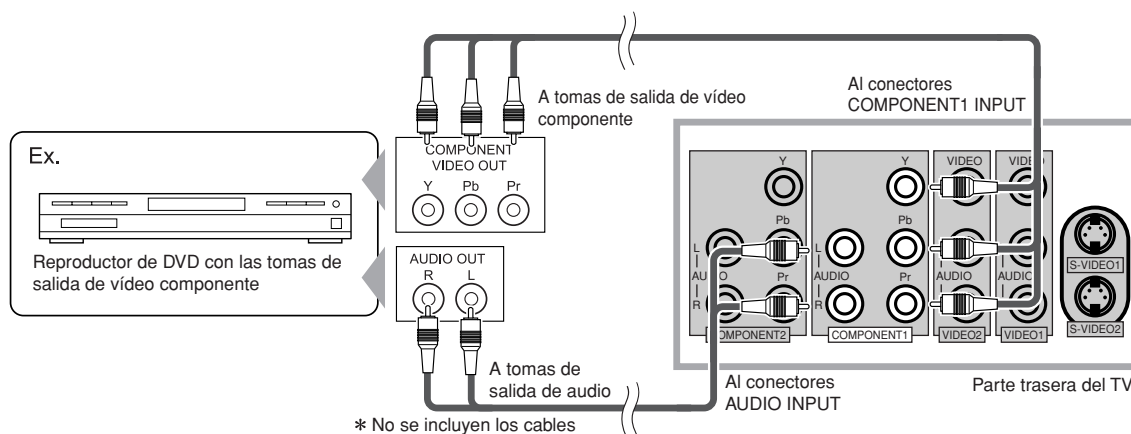

NOTA:

Este TV acepta señales de vídeo de 480i / 480p / 720p / 1080i.

[CONEXIÓN DE S-VIDEO]

1) Éste es un buen método para conectar este TV a los dispositivos de vídeo con la toma de salida S-Video.

Cabe esperar una calidad de imagen mejor que con la conexión de cable de vídeo normal.

Para realizar la conexión, utilice el cable S-video (comercialmente disponible).

Si conecta la toma de salida S-Video a la toma de entrada S-VIDEO1, conecte un cable de audio a las tomas AUDIO L/R (izquierda/derecha) de VIDEO1.

Si conecta la toma de salida S-Video a la toma de entrada S-VIDEO2, conecte un cable de audio a las tomas AUDIO L/R (izquierda/derecha) de VIDEO2.

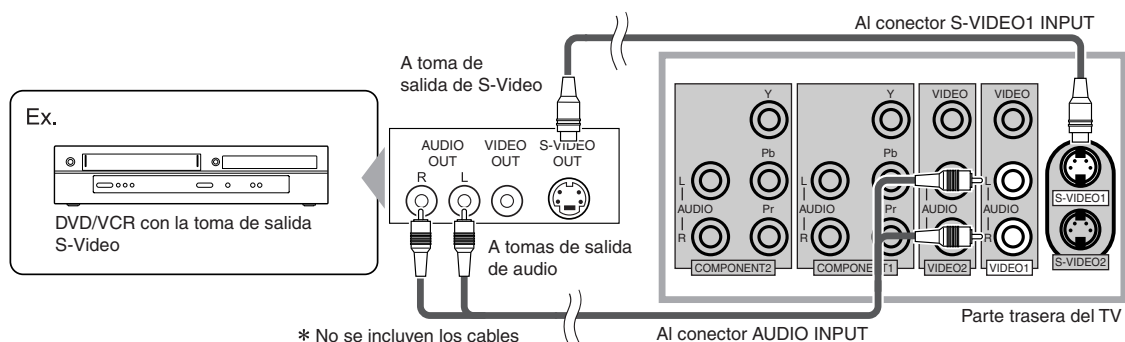

NOTA:

Si se conecta al mismo tiempo al conector S-VIDEO y al conector VIDEO será la conexión del S-video la que tenga prioridad.

[CONEXIÓN AUDIO/VIDEO ANALÓGICA]

1) Este es el método general para conectar el TV a aparatos de vídeo, como por ejemplo una videograbadora, mediante las tomas de salida de audio y vídeo.

Cuando el conector audio de los equipos de vídeo sea monoaural, conecte el TV a la clavija Audio L.

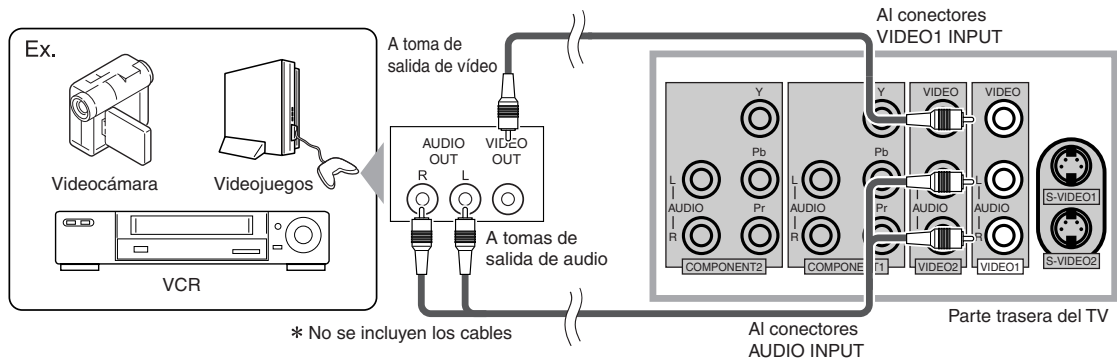

[CONEXIÓN DE SALIDA DE AUDIO]

1) Si conecta este TV a el dispositivo de audio digital, podrá disfrutar de sonido de audio multicanal, por ejemplo sonido de emisiones digitales de 5.1ch.

Utilice el cable coaxial de audio digital (disponible en el mercado) para la conexión.

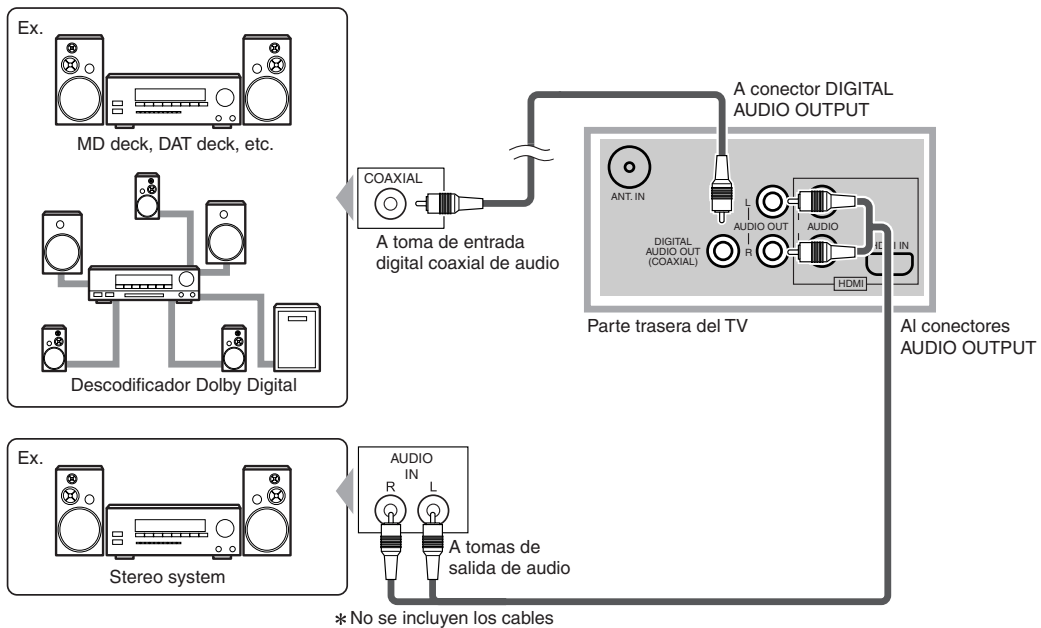

Fabricado bajo licencia de Dolby Laboratories. "Dolby" y el símbolo de la doble D son marcas comerciales de Dolby Laboratories.

PREAJUSTES INICIAL

Sugerencia: Antes de iniciar el ajuste inicial, debe conectar la antena.

PREAJUSTES INICIAL

En esta sección se describen los ajustes iniciales cuando se enciende por primera vez el equipo tras su compra. Más abajo se muestran los elementos de dichos ajustes.

• SELECCIÓN DE IDIOMA

Puede seleccionar el idioma del menú que aparece en la pantalla entre inglés, español y francés.

• Autoscan (Exploración automática) (TV/DTV)

(Seleccione "Aire" cuando utilice antena.)

Los canales emitidos en TV y DTV se buscan y memorizan automáticamente. Solo quedarán memorizados los canales que se puedan recibir en la zona en donde se use el TV.

• Autoscan (Exploración automática) (CATV)

(Seleccione "Cable" cuando utilice un cable básico.)
Los canales emitidos en CATV se buscan y memorizan automáticamente.

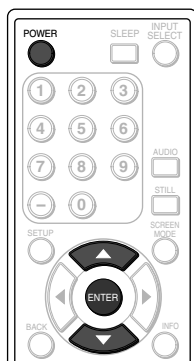

1 Una vez hechas todas las conexiones necesarias, encienda este TV.

2 Presione [POWER]. Aparecerá el menú de ajuste inicial.

- Esta operación puede tardar unos momentos en empezar.
- Si el menú de Ajuste Inicial no aparece, mantenga presionado [ENTER] durante tres segundos, para que aparezca el ajuste inicial y luego pase al paso 3. Si ha encendido el TV de antemano, consulte "SELECCIÓN DE IDIOMA" en la página 17 para seleccionar un idioma para las indicaciones en pantalla.

3 Seleccione su idioma mediante [▲/▼], y presione [ENTER].

Cuando encienda por primera vez el equipo, se mostrará la siguiente pantalla.

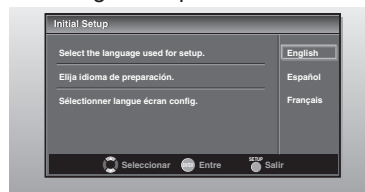

Aparecerá en pantalla la confirmación de antena en el idioma seleccionado después de presionar [ENTER].

4 Seleccione el destino de la toma ANT. IN mediante [▲/▼], y presione [ENTER].



5 Autoscan se iniciará automáticamente.

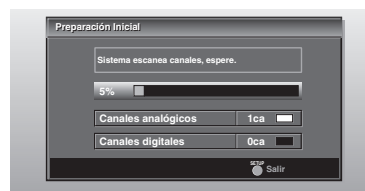

- Cuando se haya terminado la exploración, se mostrará el canal memorizado más pequeño.

NOTAS:

- La función de Autoscan inicial puede ejecutarse para "Aire" o para "Cable" solamente una vez. Cuando cambie la conexión (Aire/Cable), ajuste de nuevo "Autoscan". (Consulte la página 13.)
- Si desea conectar el sistema de cable directamente, póngase en contacto con el instalador del sistema CATV.
- Cuando no termine la exploración, Sugerencias Útiles se visualizará cada vez que usted conecte la alimentación. Si ha registrado canales previamente cuando aparece esta pantalla, usted podrá seleccionar un canal con los botones de números.

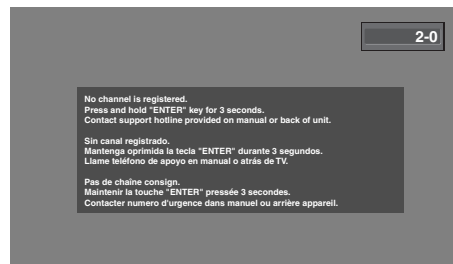

- El número de teléfono del centro de servicio está indicado en la portada de este manual.

AJSUTE DE LOS CANALES

PREA. AUTO CA.

Si cambia de cables (por ej., de cable de antena al cable CATV) o si mueve el TV a un área diferente después de completar el ajuste inicial, deberá realizar de nuevo Autoscan (exploración automática). Esta función permite seleccionar fácilmente los canales sintonizables con [CH ▲/▼] y el TV los memoriza incluso si conmuta cables.

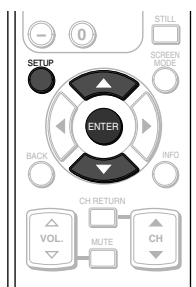

NOTA:

- Asegúrese que el TV está conectado a la antena o cable.

1 Visualización de la pantalla de instalación.

- Presione [SETUP].
Se visualizará la siguiente pantalla de instalación.



2 Selección de "CANAL" y presione [ENTER] para confirmar su selección.

- Con [▲/▼], seleccione "Autoscan".



- Presione [ENTER].

3 Para canales de TV, mediante [▲/▼], seleccione "Aire". Para canales CATV, seleccione "Cable".



- Presione [ENTER].
Se iniciará automáticamente la búsqueda y memorización de los canales.

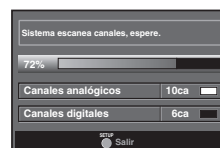

- Cuando finalice este proceso, se mostrará el canal más pequeño memorizado de la emisión.

NOTAS:

- Si desea conectar el sistema de cable directamente, póngase en contacto con el instalador del sistema CATV.
- Si presiona [POWER] o [SETUP] durante Autoscan, se cancelará este ajuste.
- Si no hay recepción conectada o si se detecta una señal deficiente, aparecerá una Sugerencia en pantalla al finalizar la exploración.

LISTA DE CANALES

La función de lista de canales le permite omitir los canales innecesarios de la lista de registro de canales.

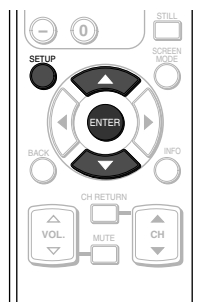

1 Visualización de la pantalla de instalación.

- Presione **[SETUP]**.
Se visualizará la siguiente pantalla de instalación.



2 Selección de "CANAL" y presione **[ENTER]** para confirmar su selección.

- Con **[▲/▼]**, seleccione "Lista Canales".



- Presione **[ENTER]**.

3 Seleccione el canal que desea añadir.

- Con **[▲/▼]**, seleccione el canal.

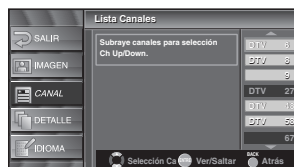

- Presione **[ENTER]**, y el resalte del canal seleccionado desaparece. Luego, este canal será omitido. Mediante **[CH ▲/▼]**, no puede ajustar el canal para que sea omitido.
- Si quiere recuperar el canal omitido, seleccione su canal deseado y presione **[ENTER]**.
- Si omite un canal importante, también omitirá los canales inferiores.

NOTA:

- El canal con "DTV" indicado en la pantalla es ATSC, de lo contrario el canal es NTSC.

4 Para salir de la instalación, presione **[SETUP]**.

REGISTRO MANUAL

Puede registrar la ausencia de canales que no fueron explorados por la función Autoscan debido a su estado de recepción deficiente en el ajuste inicial.



1 Visualización de la pantalla de instalación.

- Presione **[SETUP]**.
Se visualizará la siguiente pantalla de instalación.



2 Selección de "CANAL" y presione **[ENTER]** para confirmar su selección.

- Con **[▲/▼]**, seleccione "Registro Manual".



- Presione **[ENTER]**.

3 Seleccione el canal que desea añadir.

- Mediante los botones de **Número de canal**, seleccione el canal deseado.



- Seleccione "Registra" con **[ENTER]**.

4 Para salir de la instalación, presione **[SETUP]**.

NOTA:

- Si la configuración se realiza con éxito, aparecerá en pantalla "Registro en lista canales".
- Si la configuración no se realiza con éxito, como en caso de utilizarse "Video-1", aparece en la pantalla "No disponible".

CONFIRMACIÓN DE ANTENA

Puede verificar la intensidad de señal de cada canal para obtener una imagen más clara.



- Si el canal es puesto a la entrada externa, usted no puede confirmar la situación de antena.

Video1

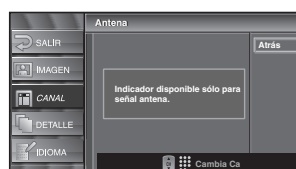

- 4 Para salir del instalación, presione **[SETUP]**.

1 Visualización de la pantalla de instalación.

- Presione **[SETUP]**.
Se visualizará la siguiente pantalla de instalación.



2 Selección de "CANAL" y presione **[ENTER]** para confirmar su selección.

- Con **[▲/▼]**, seleccione "Antena".



- Presione **[ENTER]**.
- Mediante los botones de **Número de canal** o **[CH ▲/▼]**, seleccione el canal en el que desea confirmar la situación de la antena.

11



SELECCIÓN DE IDIOMA

Puede elegir su idioma de pantalla entre los siguientes: "Inglés", "Español" o "Francés".

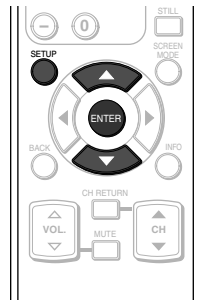

1 Visualización de la pantalla de instalación.

- Presione **[SETUP]**.
Se mostrará la siguiente pantalla de instalación.



2 Selección de "IDIOMA" y presione **[ENTER]** para confirmar su selección.

- Con **[▲/▼]**, seleccione "English", "Español" o "Français".

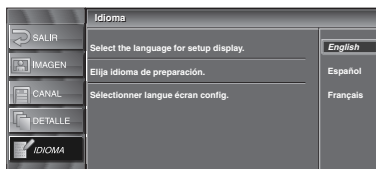

- Presione **[ENTER]**.

3 Para salir de la instalación, presione **[SETUP]**.

PARA MIRAR TV

SELECCIÓN DE CANAL

Puede seleccionar el canal usando bien [CH ▲/▼] o los botones de **Número de canal**. A continuación se muestran los dos modos de hacerlo.



1 Utilice [CH ▲/▼] o los botones de **Número de canal** y presione [ENTER].

- Cambie el canal usando [CH ▲/▼].
- Cuando seleccione un canal, presione el número de canal que desea ver con los botones de **Número de canal**. Se mostrará el canal seleccionado.
- Cuando seleccione el canal analógico 12

1 → 2 → ENTER

- Cuando seleccione el canal digital 12-1 Asegúrese de presionar [-] antes de introducir el número de subcanal.

1 → 2 → - → 1 → ENTER

- Si el canal emite indistintamente NTSC y ATSC y usted no presiona [-], recibirá solamente el canal NTSC. En el momento en que presione [-], se mostrará el canal digital memorizado más pequeño.
- Cuando presione [CH RETURN], se seleccionará el canal anteriormente seleccionado.
- La misma operación puede realizarse con [CHANNEL ▲/▼] en el panel superior de la unidad principal.

NOTA:

En la radiodifusión DTV, a veces un canal emite múltiples programas dependiendo de la hora de emisión. En este caso, el canal principal se conoce como canal mayor y el subcanal como canal menor.

Sobre la emisión de subcanales:

Puede haber diferentes programas emitidos en subcanales a través de un único canal procedente de ATSC. Puede ver cada programa de subcanal emitido seleccionando uno de los subcanales.

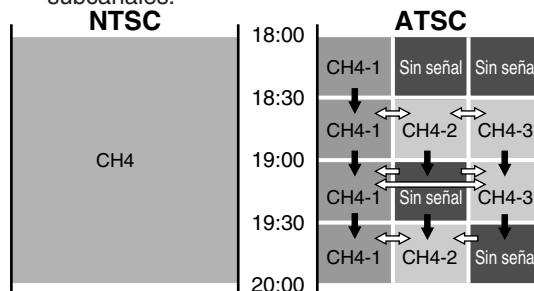

→ : cambia automáticamente

⇔ : cambia manualmente presionando [CH ▲/▼] en su mando a distancia.

NOTA:

Aparecerá "Sin señal" en la pantalla una vez terminada la emisión de subcanal. Necesitará cambiar el canal para seguir viendo otro programa de televisión.

AJUSTE DEL VOLUMEN

En esta sección se describe el modo de ajustar el volumen cuando se está viendo la TV. También se describe la función Mute, la cual resulta muy útil cuando se tiene una visita o se recibe una llamada de teléfono.

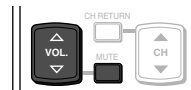

1 Uso [VOL. ▲/▼] o [MUTE]

[VOL. ▲/▼]

- Se puede ajustar el volumen de sonido con [VOL. ▲/▼].
- Al ajustar el volumen, se mostrará la barra de progreso en la parte inferior de la pantalla.
- En el panel cima del TV podrá realizar la misma operación con [VOLUME ▲/▼].



- La barra de volumen desaparecerá automáticamente dentro de unos segundos.

[MUTE]

- Presione [MUTE] del mando a distancia para quitar el sonido.
- Para desactivar el estado de silenciamiento, presione [MUTE] de nuevo o presione [VOL. ▲/▼].



- "Mudo" aparece en la pantalla durante unos segundos.

MODO DE IMAGEN FIJA

Puede congelar la imagen mostrada en la pantalla.

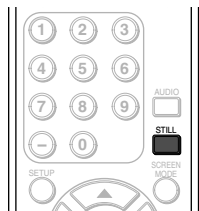

1 Para poner en pausa la imagen.

- Presione **[STILL]**, y la imagen mostrada en la pantalla se pone en pausa.



- El sonido no se interrumpe y sigue su lectura.
- Después de que la señal digital desaparezca o quede protegida, la imagen sigue en pausa y el sonido sigue silenciado.
- La función de imagen fija se desactivará después de 5 minutos.

2 Para cancelar la función de imagen fija

- La función de imagen fija se cancelará al presionar cualquier botón durante el funcionamiento de esta función.

CAMBIO DEL MODO DE AUDIO

En esta sección se describe el modo de cambiar el sistema de audio en el modo analógico y como seleccionar el idioma de audio en el modo digital.



TV

1 Cambio de audio.

- Cada vez que presione **[AUDIO]**, éste cambiará como se indica a continuación.

Cuando la emisión es de todo audio...

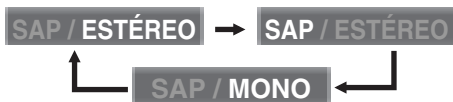

Cuando la emisión contiene SAP y audio estéreo...



Cuando la emisión contiene SAP y audio monoaural...



Cuando la emisión contiene solamente audio monoaural...

MONO

(no puede cambiarse.)



ESTÉREO: Emite audio estéreo.

SAP : Emite durante un segundo un programa de audio.

MONO : audio monoaural.

TV

1 Cambio del idioma de audio.

- Si se presiona **[AUDIO]**, se mostrarán en la pantalla el idioma actualmente seleccionado y el número de idiomas recibidos.
- Cada vez que presione **[AUDIO]**, se cambiará el idioma.



Se indica "Otro" cuando el idioma no sea inglés, español o francés.

* En emisoras internacionales, el idioma de audio seguirá mostrándose en inglés.

- Los idiomas que se pueden seleccionar difieren dependiendo de la emisión que se reciba.
- La pantalla de información desaparecerá automáticamente en un minuto.

NOTA:

La función **[AUDIO]** no afecta al sonido de fuente externa.

SELECCIÓN DE LA ENTRADA EXTERNA

Si se conectan equipos externos, incluyendo grabadores de vídeo y sistemas de cine en casa, se podrá seleccionar fácilmente el modo de entrada con el mando a distancia.



1 Selección del modo de entrada.

- Si se presiona **[INPUT SELECT]** o **[CH ▲/▼]** del mando a distancia, se cambiará el modo de entrada como se muestra a continuación.

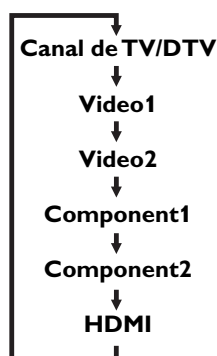

- Para utilizar la toma VIDEO1 o S-VIDEO1 INPUT del TV, seleccione "Video1".
- Para utilizar la toma VIDEO2 o S-VIDEO2 INPUT del TV, seleccione "Video2".
- Para utilizar las tomas COMPONENT1 INPUT del TV, seleccione "Component1".
- Para utilizar las tomas COMPONENT2 INPUT del TV, seleccione "Component2".
- Para utilizar la toma HDMI INPUT del TV, seleccione "HDMI".

- Si presiona **[INFO]**, se mostrará el modo de entrada externa actual en la parte superior derecha de la pantalla.

1) Si usa el conector VIDEO-1 o S-VIDEO-1 INPUT



2) Si usa el conector VIDEO-2 o S-VIDEO-2 INPUT



3) Si usa el conector COMPONENT 1 INPUT



4) Si usa el conector COMPONENT2 INPUT



5) Si usa el conector HDMI INPUT



- La pantalla de información desaparecerá automáticamente en un minuto.

CAMBIO DEL MODO DE VISUALIZACIÓN DE PANTALLA

Cada uno de los 4 tipos de modo de visualización se puede seleccionar en el modo de pantalla, con las relaciones de aspecto del televisor 4:3 y 16:9.

Puede seleccionar su modo de pantalla favorito y disfrutar de los programas.

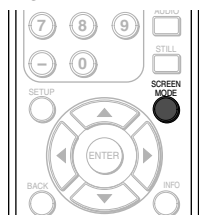

1 Cambie el modo de pantalla.

- Cada vez que presione **[SCREEN MODE]**, la relación de aspecto del televisor cambiará de forma alterna.

2 Presion **[SCREEN MODE]** repetidamente hasta que aparezca la pantalla normal.

NOTA:

Dependiendo del programa, podría no ser necesario tener que cambiar el modo de visualización.

Cuando la relación de aspecto del TV está ajustada en 4:3...

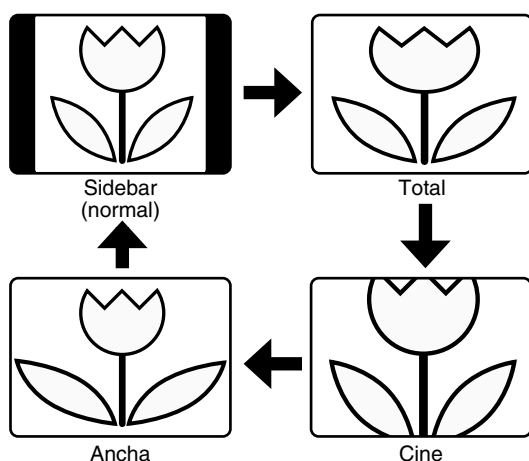

[Sidebar]

Sidebar (barra lateral) mostrará una imagen 4:3 en su tamaño normal 4:3. Aparecerán barras laterales en los bordes derecho e izquierdo de la pantalla.

[Total]

Total mostrará una imagen de 4:3 a un tamaño de 16:9, con alargamiento horizontal necesario para llenar la pantalla.

[Cine]

Cine mostrará una imagen de 4:3 con un tamaño de 16:9, con menos alargamiento horizontal necesario para llenar la pantalla porque se recortará una pequeña zona en los bordes superior e inferior de la pantalla.

[Ancha]

Ancha mostrará el centro de la imagen como tamaño original y ambos lados de la imagen (izquierda/derecha) se ampliarán. El tamaño de la imagen dependerá de la señal original.

Cuando la relación de aspecto del TV está ajustada en 16:9...

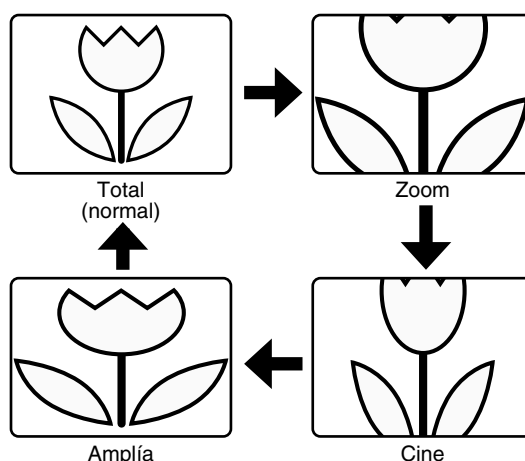

[Full]

Se mostrará una imagen con su aspecto real a un tamaño de 16:9.

[Zoom]

"Zoom" mostrará una imagen en 16:9 sin cambiar su relación horizontal/vertical, en su tamaño máximo.

[Cine]

"Cinema" mostrará una imagen en 16:9 con alargamiento vertical.

[Amplía]

"Expand" mostrará una imagen en 16:9 con alargamiento horizontal.

INFORMACIÓN DE PANTALLA

Con esta función se puede visualizar en la pantalla el número de canal seleccionado u otra información como el modo de audio para su comprobación.

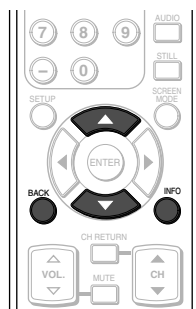

TV

En el modo analógico, se muestra el número de canal seleccionado y el modo de audio.

1 Visualización del número de canal y el modo de audio.

- Presione **[INFO]** en el mando a distancia. En la parte superior derecha de la pantalla, se visualizarán el número de canal actualmente seleccionado, el modo de audio, el tipo de resoluciones para la señal de vídeo, la relación de aspecto de TV, subtítulos y clase de TV.



- Para borrar la pantalla, presione nuevamente **[BACK]** o **[INFO]**.

DTV

En el modo digital, se mostrará la información detallada para el canal actualmente seleccionado, como la guía de programación.

1 Visualización de la información detallada para el canal.

- Presione **[INFO]** en el mando a distancia. Se muestran en pantalla los detalles de los datos del programa actualmente seleccionado.
- Se muestra la siguiente información:
 - (1) Título del programa
 - (2) Emisora
 - (3) Guía de programa (máx. 4 líneas mostradas)
 - (4) Número de canal
 - (5) Idioma de audio (se muestra "Otro" cuando no puede obtenerse el idioma de audio o si los idiomas obtenidos no son inglés, español o francés.)
 - (6) Líneas de exploración efectiva y modo de exploración
 - (7) Definición de programa
 - (8) Relación de aspecto del programa
 - (9) Clase de programa
 - (10) S.C. (No disponible si los subtítulos están ajustados en "Off")

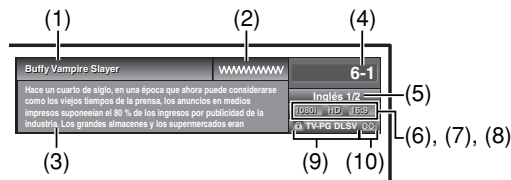

NOTAS:

- Cuando la guía de programación ocupe más de 5 líneas, utilice **[▲/▼]** para desplazarse por el texto.
- Aparecerá el mensaje "No se proporciona descripción" cuando no haya guía de programación.

- Cuando se conecten equipos externos se mostrarán las siguientes pantalla:
por ej.: Cuando utilice la toma VIDEO1 INPUT para la conexión

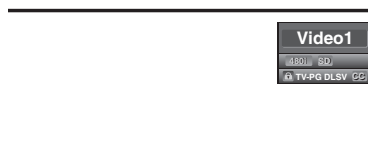

AJUSTES OPCIONALES

TEMPORIZADOR DE APAGADO AUTOMÁTICO

La función Temporizador de Apagado Automático apagará automáticamente la corriente de la unidad a una hora determinada.



1 Uso del Temporizador de Apagado Automático.

- Presione [**SLEEP**] del mando a distancia.
- Se mostrará la pantalla para el ajuste del Temporizador de Apagado Automático.



2 Ajuste del temporizador.

- Puede seleccionar 10, 20, 30, 40, 50, 60, 70, 80 y 90 minutos presionando [**SLEEP**]. (No puede ajustar el temporizador por un minuto.)
- El temporizador se puede ajustar hasta 90 minutos.
- Después de ajustarlo, podrá verificar el tiempo restante en minutos presionando [**SLEEP**].
- Para cancelar el temporizador de apagado automático, presione repetidamente [**SLEEP**] hasta que aparezca "Reposar Off".
- La pantalla del temporizador de apagado automático desaparecerá automáticamente tras 10 segundos.



NOTA:

- Si desconecta la unidad del tomacorriente o si se produce un fallo en la corriente, se cancelará el ajuste del temporizador de apagado automático.

PANTALLA DE INSTALACIÓN

Esta sección describe el resumen de la pantalla de instalación que se muestra al presionar [**SETUP**]. Para más detalles, vea la página de referencia de cada elemento.

La pantalla de instalación está formada por los elementos que se muestran a continuación.



Para salir de los ajustes.



Para ajustar la calidad de imagen (Modo de Imagen, Claridad, Contraste, Color, Matiz, Nitidez y Tempe. de Color).

(Vea el apartado "AJUSTE DE LA IMAGEN" en la página 24.)



Para buscar automáticamente los canales que se pueden recibir, y ver o saltar los que se necesiten. (Vea el apartado "PREA. AUTO CA." en la página 13.)



Puede cambiar el formato de pantalla para los subtítulos, así como utilizar variados estilos de fuentes, que muestran el diálogo de un programa de televisión u otra información en la pantalla. (Consulte "SUBTÍTULOS" en página 25.)

También pueden ajustarse las limitaciones de visión, tales como V-Chip de clase de MPAA y la clase de TV. (Consulte "V-CHIP" en página 28.) Audio HDMI si el TV está conectado a un dispositivo digital externo, por ejemplo un reproductor de DVD. (Consulte "AUDIO HDMI" en página 31.)



Para cambiar el idioma (ESPAÑOL, FRANCÉS, INGLÉS) que se muestra en la pantalla de instalación. (Vea el apartado "SELECCIÓN DE IDIOMA" en la página 17.)

NOTA:

- Para ir a la pantalla normal, presione [**SETUP**].

AJUSTE DE LA IMAGEN

Puede disfrutar de su modo de imagen preferido seleccionando entre las cinco configuraciones predeterminadas de imagen que ajustarán los colores para mejorar su experiencia de visión. Además, pueden variarse los ajustes de brillo, contraste, color, matiz, nitidez, temperatura de color y ahorro eléctrico.

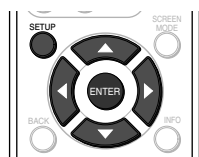

1 Visualización de la pantalla de instalación.

- Presione **[SETUP]**.
Se visualizará la siguiente pantalla de instalación.



2 Selección de "IMAGEN" y presione **[ENTER]** para confirmar su selección.

- Mediante **[▲/▼]**, seleccione el elemento deseado y presione **[ENTER]** para confirmar.

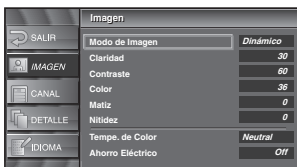

3 Ajuste de la calidad de imagen.

- Mediante **[▲/▼]**, seleccione el elemento de calidad de imagen que desee ajustar.

Modo de Imagen

Mediante **[▲/▼]**, ajuste "Modo de imagen" de la selección, y presione **[ENTER]**. (Normal, Dinámico, Cine, Noticia y Manual)

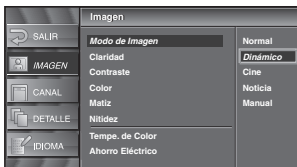

Claridad

Mediante **[◀/▶]**, ajuste hasta que las partes más oscuras de la imagen tengan el brillo preferido.

- ◀: Para disminuir la claridad
- ▶: Para aumentar la claridad



Contraste

Mediante **[◀/▶]**, ajuste para aumentar o reducir el contraste.

- ◀: Para disminuir el contraste
- ▶: Para aumentar el contraste



Color

Mediante **[◀/▶]**, ajuste el color a brillante o pálido.

- ◀: Más brillante
- ▶: Más pálido



Matiz

Mediante **[◀/▶]**, ajuste para obtener tonos de piel naturales

- ◀: Más verde
- ▶: Más rijo



Nitidez

Mediante **[◀/▶]**, ajuste para ver más detalles en la imagen.

- ◀: Más suave
- ▶: Más claror



Temp. de Color

Mediante **[▲/▼]**, ajuste "Tempe. de Color" (Temperatura de color) de la selección, y presione **[ENTER]**. (Frio, Neutral y Caliente)

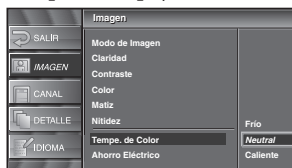

Ahorro Eléctrico

Mediante **[◀/▶]**, ajuste el brillo de la luz de fondo.

- ◀: A claro
- ▶: A oscuro



- La barra de ajuste para el elemento de calidad de imagen se muestra en la pantalla.

NOTA:

- Para pasar a pantalla normal, presione **[SETUP]**.

4 Para salir de la configuración, presione **[SETUP]**.

SUBTÍTULOS

Podrá ver películas, noticias, programas de TV, etc. especialmente identificados (cc) ya sea con subtítulos del diálogo o con visualización de texto agregados al programa.

También puede cambiar el tamaño y el estilo de la fuente seleccionando opciones en "S.C. Convencional".

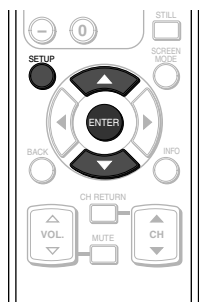

1 Visualización de la pantalla de instalación.

- Presione [SETUP].

Se visualizará la siguiente pantalla de instalación.



2 Seleccione "DETALLE" y presione [ENTER] para confirmar su selección.

- Mediante [▲/▼], seleccione "Subtítulo Cerrado" y presione [ENTER] para confirmar su selección.



3 Seleccione "S.C. Convencional" y presione [ENTER] para confirmar su selección.



4 Cambie el modo de Subtítulo Cerrado.

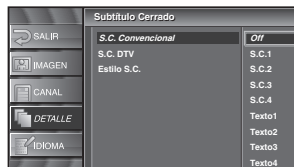

- Mediante [▲/▼], seleccione el subtítulo cerrado deseado.

[MODO DE TÍTULO]

S.C.1 y Texto1

Son los servicios primarios de subtítulos y texto. Los subtítulos o el texto se muestran en el mismo idioma que el diálogo del programa. (hasta cuatro líneas de escritura sobre pantalla, sin obstruir zonas relevantes de la imagen.)

S.C.3 y Texto3

Sirven como canales de datos preferidos. Los subtítulos o el texto son a menudo una traducción de un idioma secundario, inglés simplificado o mostrado a una velocidad más lenta.

S.C.2, S.C.4, Texto2 y Texto4

Están raramente disponibles y las emisoras los utilizan solamente en condiciones especiales, por ejemplo cuando S.C.1 y S.C.3 no están disponibles o cuando Texto1 y Texto3 no están disponibles.

- Hay tres modos de visualización de acuerdo con los programas:

Modo Paint-on: Muestra inmediatamente los caracteres de entrada en la pantalla.

Modo Pop-on : Una vez que se han guardado los caracteres en la memoria, se muestran todos a la vez.

Modo Roll-up : Muestra los caracteres avanzando de forma continua (máx. 4 líneas).

5 Para salir del instalac'ón, presione [SETUP].

NOTAS:

- Si la emisión que se está recibiendo no tiene subtítulos, no se verá nada.
- El subtítulo no se visualiza cuando se utiliza la conexión HDMI.
- Cuando el TV recibe una señal de reproducción con efectos especiales (es decir, búsqueda, cámara lenta e imagen congelada) del canal de salida de vídeo del VCR (CA3 o CA4), el TV podría dejar de mostrar el título o texto correcto.
- Los títulos y textos pueden no coincidir de forma exacta con las voces.
- Las interferencias pueden provocar que el sistema de subtítulos no funcione correctamente.
- Los caracteres de los títulos o los textos no se mostrarán mientras que se estén viendo las pantallas de menú o de funciones.
- Si aparece un cuadro negro en la pantalla quiere decir que el TV está ajustado para el modo TEXTO. Para borrar la pantalla seleccione TITULO "S.C.1", "S.C.2", "S.C.3", "S.C.4" o "Off".

SUBTÍTULOS DE DTV

DTV

1 Visualización de la pantalla de instalación.

- Presione **[SETUP]**.
Se visualizará la siguiente pantalla de instalación.



2 Seleccione "DETALLE" y presione **[ENTER]** para confirmar su selección.

- Mediante **[▲/▼]**, seleccione "Subtítulo Cerrado" y presione **[ENTER]** para confirmar su selección.



3 Seleccione "S.C. DTV" y presione **[ENTER]** para confirmar su selección.

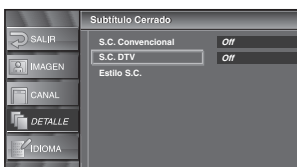

4 Cambie al modo de Subtítulo Cerrado DTV.

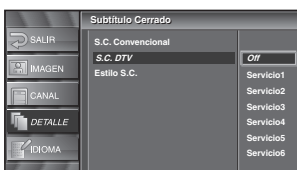

- Mediante **[▲/▼]**, seleccione el subtítulo cerrado DTV deseado, y presione **[ENTER]**.

NOTA:

S.C. DTV:

Aparte de los subtítulos cerrados, DTV tiene sus propios subtítulos cerrados, denominados S.C. DTV. Utilice este menú para cambiar la configuración de S.C. DTV.

Off: Selecciónelo si no desea S.C. DTV. Éste es el ajuste predeterminado.

Servicio 1 a Servicio 6: Seleccione uno de ellos antes de cambiar cualquier otro elemento del menú de subtítulos cerrados. Seleccione Servicio 1 en circunstancias normales.

5 Para salir del menú, presione **[SETUP]**.

ESTILO DE SUBTÍTULO CERRADO

1 Visualización de la pantalla de instalación.

- Presione **[SETUP]**.
Se visualizará la siguiente pantalla de instalación.



2 Seleccione "DETALLE" y presione **[ENTER]** para confirmar su selección.

- Mediante **[▲/▼]**, seleccione "Subtítulo Cerrado" y presione **[ENTER]** para confirmar su selección.



3 Seleccione "Estilo S.C." y presione **[ENTER]** para confirmar su selección.

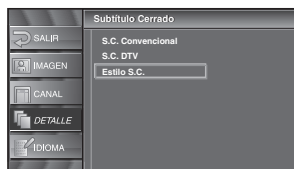

4 Cambie al estilo de Subtítulo Cerrado.



- Mediante **[▲/▼]**, seleccione el estilo de subtítulo cerrado deseado.

5 Utilice "Config. Usuarid".

- La función "Config. Usuarid" le permite cambiar el Estilo S.C..
- Mediante **[▲/▼]**, seleccione "Config. Usuarid".

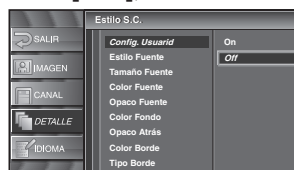

6 Ajuste cada elemento.

- Cuando "Config. Usuarid" esté ajustado en "On", puede ajustar los elementos siguientes.
- Aparece el estilo CC ajustado por la emisora.
- Aparece el estilo CC ajustado en "Config. Usuarid".
- Con [▲/▼], seleccione el elemento que desee ajustar.
- Puede cambiar la configuración de cada uno de los elementos con [▲/▼].

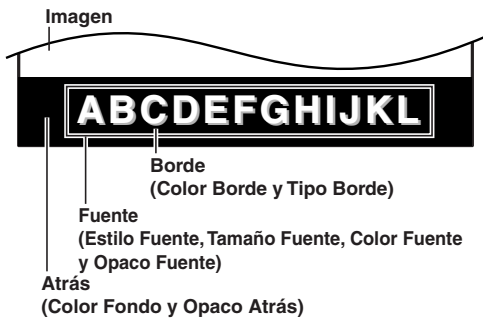

- A continuación se muestra la descripción de los ajustes de estos elementos.

[Estilo Fuente]

Se puede cambiar el estilo de fuente del título mostrado de la siguiente forma.



[Tamaño Fuente]

El tamaño del texto del título mostrado se puede cambiar del siguiente modo.



[Color Fuente]

Se puede cambiar el color del texto del título mostrado de la siguiente forma.

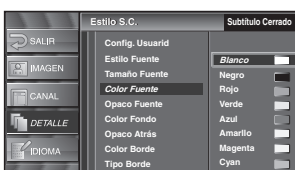

[Opaco Fuente]

Se puede cambiar la opacidad del texto del título mostrado de la siguiente forma.



[Color Fondo]

Se puede cambiar el color de fondo del título mostrado de la siguiente forma.

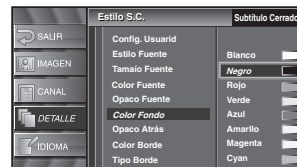

[Opaco Atrás]

Se puede cambiar la opacidad del fondo del título mostrado de la siguiente forma.

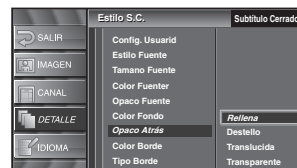

[Color Borde]

El color de borde del subtítulo mostrado puede cambiarse como se indica a continuación.



[Tipo Borde]

Se puede cambiar el borde de los caracteres del título mostrado de la siguiente forma.



- Presione [ENTER] y ajuste "Config. Usuarid" en "On".

7 Para salir del instalación, presione [SETUP].

V-CHIP

Permite que los padres eviten que sus niños vean programas de televisión que contienen material inapropiado, incluyendo expresiones y descripciones desagradables. Se pueden cancelar las limitaciones de programas establecidas introduciendo la contraseña.



1 Visualización de la pantalla de instalación.

- Presione **[SETUP]**.
Se visualizará la siguiente pantalla de instalación.



2 Seleccione "DETALLE" y presione **[ENTER]** para confirmar su selección.

- Con **[▲/▼]**, seleccione "V-chip".



- Presione **[ENTER]**.
Se muestra la pantalla de introducción de contraseña.



3 Introduzca la contraseña.

- Con los botones de **Número de canal** introduzca el número de 4 dígitos.



- Cuando no haya configurado su contraseña, introduzca 0000.
- Cuando la contraseña sea correcta, se muestra la siguiente pantalla "V-chip".

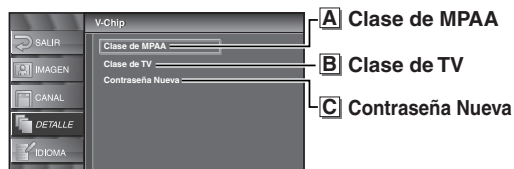

Para realizar el ajuste de cada uno de los elementos vea la siguiente descripción.

A Clase de MPAA

4 Visualización de la pantalla "Clase de MPAA".

- Con **[▲/▼]**, seleccione "Clase de MPAA".

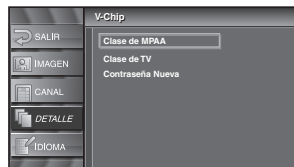

- Presione **[ENTER]**.



5 Ajuste de "Clase de MPAA".

- Con [▲/▼], seleccione la clase.
- Presione [ENTER] y ajuste "Mirar" o "Bloq.".

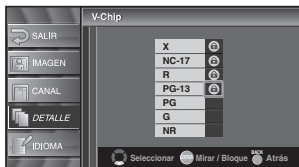

6 Para salir del instalación, presione [SETUP].

<Selección>	<Explicación de la categoría>
X :	Sólo para adultos
NC-17 :	Prohibido para menores de 17 años
R :	Restringido; los menores de 17 años necesitan de la presencia de los padres o algún adulto
PG-13 :	No adecuado para niños de menos de 13 años
PG :	Se recomienda la presencia de los padres
G :	Público general
NR:	No clase

B Clase de TV

4 Visualización de la pantalla "Clase de TV".

- Con [▲/▼], seleccione "Clase de TV".



- Presione [ENTER].

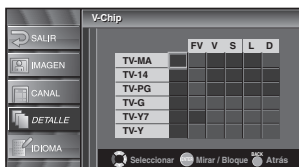

5 Ajuste de "Clase de TV".

- Con [▲/▼], seleccione la clase.
- Presione [ENTER] y ajuste "Mirar" o "Bloq." para la clase sin subcategorías.

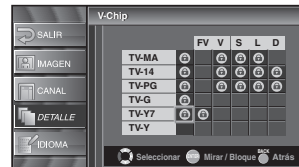

- En la clase con subcategorías, se muestran presionando dos veces [ENTER]. Presione [▲/▼/◀/▶] y seleccione la clase. Después presione [ENTER] y ajuste "Mirar" o "Bloq.".

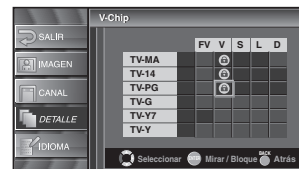

6 Para salir del instalación, presione [SETUP].

<Selección>	<Explicación de la categoría>
TV-MA:	Sólo para adultos
TV-14 :	No apto para niños de menos de 14 años
TV-PG :	Se sugiere Guía de Padres
TV-G :	Auditorio general
TV-Y7 :	Apto para niños mayores de 7 años
TV-Y :	Apto para todos los niños

<Selección>	<Explicaciones de la clasificación de la subcategoría>
FV :	Fantasia violencia
V :	Violencia
S :	Escenas de carácter sexual
L :	Lenguaje vulgar
D :	Diálogos provocativos

NOTAS:

para la CLASE DE TV y CLASE DE MPAA

- Cuando seleccione una clase y la ponga en "Bloq.", se bloquearán automáticamente las clases que estén por encima. Las que queden por debajo estarán disponibles para poder verlas.
- Cuando seleccione una clase y la ponga en "Mirar", el resto de clases estarán automáticamente disponibles para ver.

C Contraseña Nueva

4 Visualización de la pantalla "Contraseña Nueva".

- Con [▲/▼], seleccione "Contraseña Nueva".



- Presione [ENTER].

5 Cambie la contraseña.

- Use los botones de **Número de canal** del mando a distancia e introduzca la NUEVA contraseña de 4 dígitos.
- Introduzca de nuevo la contraseña en la casilla "Confirme contraseña".



6 Para salir del menú, presione [SETUP].

NOTAS:

- Asegúrese de introducir exactamente la misma contraseña nueva en el espacio "Confirme contraseña". Si son diferentes, el espacio se queda en blanco para volver a introducirla.
- Su contraseña se borrará y volverá a la predeterminada (0000) cuando se produzca un fallo eléctrico o cuando apague el aparato mediante un interruptor de pared. Si olvida la contraseña, desenchufe el cable de corriente durante 10 segundos para restaurar la contraseña en 0000.

AUDIO HDMI

Ajuste el método de entrada de sonido para la toma HDMI.

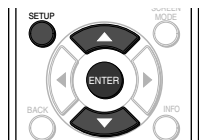

1 Active la pantalla de configuración.

- Presione **[SETUP]**.
Se muestra la siguiente pantalla de configuración.



2 Seleccione "DETALLE" y presione **[ENTER]** para confirmar su selección.

- Mediante **[▲/▼]**, seleccione "Audio HDMI" y presione **[ENTER]** para confirmar su selección.



3 Cambie a Audio HDMI.

- Mediante **[▲/▼]**, seleccione Audio HDMI deseado, y presione **[ENTER]**.



- Seleccione "Automático" si ha conectado a ambos, a un dispositivo digital con toma HDVI, y a un dispositivo analógico para fuentes de audio. En este ajuste, las señales de entrada de audio digital tiene prioridad.
- Seleccione "Digital" si ha conectado a un dispositivo digital con toma HDVI para señales de entrada de audio digital.
- Seleccione "Analógico" si ha conectado a un dispositivo analógico con tomas analógicas para señales de entrada de audio analógico.

4 Para salir del instalación, presione **[SETUP]**.

GUÍA DE LOCALIZACIÓN DE PROBLEMAS

Antes de llamar al servicio técnico, compruebe una vez más el siguiente cuadro.

Síntoma	Solución
No hay corriente	<ul style="list-style-type: none"> • Asegúrese de que el cable de alimentación está enchufado en el tomacorriente. • Si se produce un fallo de corriente, desenchufe el cable de alimentación durante 30 minutos para permitir que la unidad se reinicie por sí misma.
No hay imagen o sonido	<ul style="list-style-type: none"> • Compruebe que está encendida la corriente. • Compruebe la conexión del tomacorriente. • Compruebe la antena o el cable de conexión de la unidad principal. • Si está usando una antena exterior, compruebe el estado del cable así como el de la conexión. • Trate de ver otros canales. Puede que sea un problema de la emisora que está sintonizando. • Apague la corriente, espere aproximadamente 1 minuto y enciéndala de nuevo.
No hay color	<ul style="list-style-type: none"> • Compruebe la antena o la conexión del cable que va a la unidad principal. • Si está usando una antena exterior, compruebe el estado del cable así como el de la conexión. • Trate de ver otros canales. Puede que sea un problema de la emisora que está sintonizando. • Ajuste el Color en la pantalla instalación.
El sonido es correcto, la imagen es deficiente	<ul style="list-style-type: none"> • Compruebe la antena o la conexión del cable que va a la unidad principal. • Si está usando una antena exterior, compruebe el estado del cable así como el de la conexión. • Las ondas eléctricas pueden verse interferidas debido a la excesiva proximidad de algún electrodoméstico. • Ajuste el Contraste y la Claridad en la pantalla instalación. • Trate de ver otros canales. Puede que sea un problema de la emisora que está sintonizando.
Imagen distorsionada	<ul style="list-style-type: none"> • Si está usando una antena exterior, compruebe el estado del cable así como el de la conexión. • Trate de ver otros canales. Puede que sea un problema de la emisora que está sintonizando.
Imagen débil	<ul style="list-style-type: none"> • Compruebe la antena o la conexión del cable que va a la unidad principal. • Si está usando una antena exterior, compruebe el estado del cable así como el de la conexión. • Ajuste el Contraste y la Claridad en la pantalla instalación. • Trate de ver otros canales. Puede que sea un problema de la emisora que está sintonizando.
Líneas o rayas en la imagen	<ul style="list-style-type: none"> • Si está usando una antena exterior, compruebe el estado del cable así como el de la conexión. • Las ondas eléctricas pueden verse interferidas debido a la excesiva proximidad de algún electrodoméstico. • Trate de ver otros canales. Puede que sea un problema de la emisora que está sintonizando.
Imagen borrosa	<ul style="list-style-type: none"> • Si está usando una antena exterior, compruebe el estado del cable así como el de la conexión. • Trate de ver otros canales. Puede que sea un problema de la emisora que está sintonizando.
Imágenes fantasma	<ul style="list-style-type: none"> • Compruebe la antena o la conexión del cable que va a la unidad principal. • Si está usando una antena exterior, compruebe el estado del cable así como el de la conexión. • Las ondas eléctricas pueden verse interferidas debido a la excesiva proximidad de algún electrodoméstico. • Trate de ver otros canales. Puede que sea un problema de la emisora que está sintonizando.
Barras en la pantalla	<ul style="list-style-type: none"> • Si está usando una antena exterior, compruebe el estado del cable así como el de la conexión. • Las ondas eléctricas pueden verse interferidas debido a la excesiva proximidad de algún electrodoméstico.

Síntoma	Solución
La imagen se desplaza verticalmente	<ul style="list-style-type: none"> • Si está usando una antena exterior, compruebe el estado del cable así como el de la conexión. • Las ondas eléctricas pueden verse interferidas debido a la excesiva proximidad de algún electrodoméstico. • Trate de ver otros canales. Puede que sea un problema de la emisora que está sintonizando.
Marcas de otro color en la pantalla	<ul style="list-style-type: none"> • Aleje el TV de cualquier electrodoméstico que pueda haber cercano. Apague la corriente, espere unos 30 minutos y vuelva a encenderla. • Trate de ver otros canales. Puede que sea un problema de la emisora que está sintonizando.
Recepción defectuosa de algunos canales	<ul style="list-style-type: none"> • Compruebe la antena o la conexión del cable que va a la unidad principal. • Si está usando una antena exterior, compruebe el estado del cable así como el de la conexión. • Las ondas eléctricas pueden verse interferidas debido a la excesiva proximidad de algún electrodoméstico. • Trate de ver otros canales. Puede que sea un problema de la emisora que está sintonizando.
La imagen es correcta, el sonido es deficiente	<ul style="list-style-type: none"> • Las ondas eléctricas pueden verse interferidas debido a la excesiva proximidad de algún electrodoméstico. • Trate de ver otros canales. Puede que sea un problema de la emisora que está sintonizando.
No se reciben señales digitales	<ul style="list-style-type: none"> • Asegúrese de que se ha completado la autoexploración (Autoscan) en el menú de configuración. Será necesario cuando configure el TV por primera vez o cuando el TV sea trasladado a un lugar donde se emitan otros canales. • El canal seleccionado no existe en ese momento. No siempre hay subcanales emitidos. • Cuando Autoscan se interrumpe y no se finaliza, algunos canales no se recibirán. Asegúrese de finalizar Autoscan en el menú de configuración.
El número de canal introducido cambia automáticamente	<ul style="list-style-type: none"> • Muchos canales digitales tienen números de canal alternativos. El TV cambia dichos números automáticamente a los emitidos por las emisoras. Estos son los números utilizados para emisiones analógicas.
El mando a distancia no funciona	<ul style="list-style-type: none"> • Compruebe la antena o la conexión del cable que va a la unidad principal. • Compruebe el estado de las pilas. • Compruebe que no haya obstáculos entre el sensor y el mando a distancia. • Haga una prueba de salida de señal. Si está bien, puede haber un fallo del sensor a distancia. (Consulte el "VERIFICACIÓN DE LA SENAL DE INFRARROJOS" en la página 34.)
Problemas con los Subtítulos	
Se ven subtítulos con errores ortográficos.	<ul style="list-style-type: none"> • En las emisiones en directo, las empresas encargadas de realizar los subtítulos pueden emitir programas sin una corrección ortográfica previa.
No se ven los subtítulos por completo, o aparecen retrasados con respecto al diálogo.	<ul style="list-style-type: none"> • En las emisiones en directo es normal que los subtítulos vayan retrasados unos segundos con respecto a los diálogos reales. La mayoría de empresas que se dedican a la producción de subtítulos pueden mostrar los diálogos a un máximo de 220 palabras por minuto. Si el diálogo excede esta velocidad, se utiliza una edición selectiva para asegurar que los subtítulos permanecen actualizados con respecto al diálogo que se está viendo en cada momento.
Los subtítulos aparecen como un recuadro blanco. No se ven los subtítulos en los programas que sí los tienen.	<ul style="list-style-type: none"> • Cuando las ondas eléctricas se ven interferidas debido a edificios, condiciones meteorológicas, etc., se podrían ver los subtítulos de una forma incompleta. • La estación emisora puede acortar los programas para insertar anuncios. El descodificador de subtítulos no puede leer la información de los programas acortados.
No se ven subtítulos al poner una cinta de vídeo que los tiene.	<ul style="list-style-type: none"> • La cinta de vídeo puede ser una copia ilegal o la señal de los subtítulos podría haber fallado durante el proceso de copiado.
Se ve un recuadro negro en la pantalla.	<ul style="list-style-type: none"> • Está seleccionado el modo "Texto" para los subtítulos. Seleccione "S.C.1", "S.C.2", "S.C.3", "S.C.4" o "Off".

El panel de cristal líquido se fabricó para que disfrute de muchos años de uso. A veces pueden aparecer algunos pixeles no activos como puntos fijos en azul, verde o rojo. Esto no se considera un defecto de la pantalla de cristal líquido.

GLOSARIO

ATSC

Acrónimo de Advanced Television Systems Committee y nombre del estándar de radiodifusión digital.

Contraseña:

Un número almacenado de cuatro dígitos que usted debe proporcionar para realizar ajustes para V-CHIP.

Dolby Digital

El sistema desarrollado por Dolby Laboratories para comprimir el sonido digital. Le ofrece un sonido de audio estéreo (2 canales) o de audio multi-canal (hasta 5,1 canales).

HDMI (Interfaz multimedia de alta definición)

Interfaz que permite todos los formatos de audio/vídeo digital no comprimidos, incluidos un descodificador, un reproductor DVD o una televisión digital, sobre un único cable.

LPCM (Modulación por codificación de pulsos lineales)

LPCM es un formato que puede tener hasta ocho canales de audio. Se utiliza principalmente en la producción de música. El formato muestrea y

captura señales analógicas y las transforma en señales digitales sin comprimir los datos de sonido.

NTSC

Acrónimo de National Television Systems Committee y nombre del estándar de radiodifusión analógico actual empleado.

Relación de aspecto

La anchura de una pantalla de TV con respecto a su altura. Los TVs convencionales son de 4:3 (en otras palabras, la pantalla es casi cuadrada); los modelos de pantalla ancha son de 16:9 (la pantalla es casi dos veces más ancha que alta).

Salida S-Video

Proporciona independientemente la señal de color (C) y la de luminancia (Y) al TV como señales de vídeo, con lo que se obtiene una mayor calidad de imagen.

SAP

(Un segundo un programa de audio)

Canal de audio secundario que se ofrece aparte del canal de audio principal. Este canal se usa como alternativa en las emisiones bilingües.

TV de alta definición (HDTV o High Definition TV)

Último formato digital que produce una alta resolución y calidad de imagen.

TV de definición estándar (SDTV o Standard Definition TV)

Formato digital estándar cuya calidad es similar a la imagen NTSC.

Vídeo componente

Se trata de un formato de señal de vídeo que transmite cada uno de los tres colores principales de luz (rojo, azul y verde) a través de diferentes líneas de señal. Esto permite a los espectadores experimentar colores de imagen muy similares a los originales. Existen diversos formatos de señal, incluidos Y / Pb / Pr e Y / Cb / Cr.

MANTENIMIENTO

LIMPIEZA DE LA CAJA

- Limpie el panel frontal y el resto de superficies exteriores del TV con un paño suave empapado en agua tibia y totalmente escurrido.
- No utilice nunca disolventes o alcohol. No use insecticidas en aerosol cerca del TV. Los agentes químicos que contienen podrían provocar daños y la decoloración de las superficies expuestas.

LIMPIEZA DE PANTALLA LCD

Limpie la pantalla LCD del TV con un paño suave. Antes de limpiar la pantalla LCD, desconecte el cable de la corriente.

REPARACIONES

Si su TV se estropea, no intente repararlo usted mismo. Dentro del equipo no hay piezas que puedan arreglar los usuarios. Apáguelo, desconéctelo de la corriente y llame al número de teléfono que aparece en la portada para localizar al Centro de Servicio Autorizado.

VERIFICACIÓN DE LA SEÑAL DE INFRARROJOS

Si el mando a distancia tiene problemas, pruebe si el mando a distancia envía la señal de infrarrojos a la radio AM o una cámara digital (incluyendo la cámara integrada en un teléfono celular). Ayudará a determinar la causa del mal funcionamiento.

• Con una radio AM:

Sintonice una radio AM a una banda sin emisoras. Presione un botón en el mando a distancia hacia la radio. El sonido se escuchará con intermitencia cuando presione una tecla y la radio reciba la señal. Esto significa que la unidad del mando a distancia está funcionando.

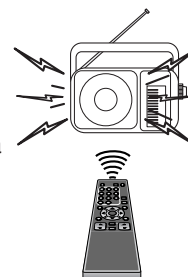

• Con una cámara digital (incluyendo la cámara integrada en un teléfono celular):

Apunte una cámara digital hacia el mando a distancia y mantenga presionado un botón en el mando a distancia. Si aparece una luz de infrarrojos en la cámara digital, el mando a distancia está funcionando.



E ESPECIFICACIONES

ESPECIFICACIONES GENERALES

Sistema de televisión: ATSC
NTSC-M
TV estándar

Sistema de subtítulos narrativos: §15.119/FCC (CC analógica)
§15.122/FCC (CC digital)

Gama de canales (ATSC/NTSC)

VHF: 2 ~ 13
UHF: 14 ~ 69
CATV: 2 ~ 13, A ~ W,
W+1 ~ W+94,
A-5 ~ A-1, 5A

Sistema de sintonización: Sistema de sintonización sintetizada de frecuencia de canales

Acceso de canal: Teclado de acceso directo, programable para barrido arriba/abajo

Terminales

Entrada de antena: VHF/UHF/CATV
75 ohmios desequilibrado (tipo F)

Entrada S-Video: Toma de 4 patillas Mini DIN x 2

Entrada de vídeo: Toma de RCA x 2

Entrada de audio: Toma de RCA (L/R) x 4

Entrada de vídeo/audio componente:
Una toma de patilla (Y) / 1Vpp x 2
Dos tomas de patilla (Pb/Pr) / 700mVpp x 4
Toma de RCA (L/R) x 4

Entrada de HDMI/audio:
Toma de HDMI
Toma de RCA (L/R) x 2

Salida digital coaxial de audio:
Toma de una patilla, 500 mVpp

Salida de audio analógica:
Toma de RCA (L/R) x 2

Altavoz de sistema de sonido estereofónico

ESPECIFICACIONES ELÉCTRICAS

Salida de sonido: 5W, 8 ohmios x 2

OTRAS ESPECIFICACIONES

Mando a distancia: Sistema de infrarrojos con codificación digital

Temperatura de funcionamiento: 5°C a 40°C
(41°F a 104°F)

Requisitos eléctricos: CA de 120V, 60Hz

Consumo eléctrico

(máximo): 140W

LCD: Panel XGA de 26 pulgadas de ancho
(1366 x 768 píxeles)

Dimensiones: <Sin soporte>

Al : 20-5/8 pulg. (524mm)

An : 27-15/16 pulg. (710mm)

Prof : 4-5/16 pulg. (110mm)

<Con soporte>

Al : 22-5/8 pulg. (574mm)

An : 27-15/16 pulg. (710mm)

Prof : 10-13/16 pulg. (275mm)

Peso: 28,7 lbs. (13kg)

- El diseño y las especificaciones están sujetos a cambios sin previo aviso y sin obligación legal.
- Si hay una diferencia entre idiomas, el idioma básico será el inglés.

SYLVANIA

GARANTIA LIMITADA

FUNAI CORP. reparará este producto libre de cargos en los EE.UU. de América, en caso de defectos en los materiales u obra de mano, de la siguiente manera:

DURACION:

Partes: FUNAI CORP. proveerá las partes necesarias para reemplazar las piezas defectuosas sin ningún cargo durante un (1) año a partir de la fecha de la compra original al minorista. Ciertas partes quedan excluidas de esta garantía.

Mano de obra: FUNAI CORP. proveerá la mano de obra necesaria sin cargos por un período de noventa (90) días a partir de la fecha de compra original al minorista.

LIMITES Y EXCLUSIONES:

ESTA GARANTÍA ES EXTENSIVA SOLAMENTE AL COMPRADOR ORIGINAL DEL MINORISTA. UN RECIBO DE COMPRA U OTRA PRUEBA DE LA COMPRA ORIGINAL SERÁ REQUERIDA JUNTO CON EL PRODUCTO PARA OBTENER SERVICIO CUBIERTO POR ESTA GARANTÍA.

Esta garantía no será extendida a ninguna otra persona o cesionario.

Esta garantía queda anulada y no tendrá efecto si cualquier número serial del producto es alterado, reemplazado, mutilado o faltante, o si un centro de servicio no autorizado intenta realizar reparaciones. Esta garantía limitada no es aplicable a cualquier producto que no haya sido comprado y usado en los Estados Unidos de América.

Esta garantía solamente cubre fallas debido a defectos en los materiales o mano de obra que hayan ocurrido durante el uso normal del producto. Por lo tanto no cubre daños ocurridos durante su transporte, o fallas causadas por su reparación, alteración o productos no provistos por FUNAI CORPORATION, o daños que resulten de accidentes, mal uso, abuso, maltrato, uso indebido, alteración, instalación defectuosa, mantenimiento incorrecto, uso comercial como en hoteles, renta u oficinas, o daños como consecuencia de incendio, inundación, rayos u otros casos de fuerza mayor.

ESTA GARANTIA NO CUBRE LOS MATERIALES DE EMPAQUE, NINGUN ACCESORIO (EXCEPTO EL CONTROL REMOTO), NINGUNA PARTE COSMETICA, PARTES COMPLETAS DE MONTAJE, DEMOSTRACION O MODELOS DE EXHIBICION.

FUNAI CORP. Y SUS REPRESENTANTES O AGENTES NO SERAN SOMETIDOS BAJO NINGUN CONCEPTO A NINGUNA RESPONSABILIDAD POR DAÑOS GENERALES, INDIRECTOS O COMO CONSECUENCIA, ORIGINADOS U OCASIONADOS POR EL USO O LA INCAPACIDAD DE USAR ESTE PRODUCTO. ESTA GARANTIA ES EMITIDA EN LUGAR DE CUALQUIER OTRA GARANTIA, EXPRESA O IMPLICITA, Y DE CUALQUIER OTRA RESPONSABILIDAD DE PARTE DE FUNAI. CUALQUIER OTRA GARANTIA INCLUYENDO LA GARANTIA DE COMERCIALIZACION, Y APTITUD PARA UN OBJETIVO EN PARTICULAR, QUEDA POR LA PRESENTE RECHAZADA POR FUNAI Y SUS REPRESENTANTES EN LOS ESTADOS UNIDOS DE AMERICA. CUALQUIER INSPECCION Y REPARACION BAJO GARANTIA DEBERA SER REALIZADA POR EL CENTRO DE SERVICIO AUTORIZADO. ESTA GARANTIA ES VALIDA CUANDO EL APARATO ES LLEVADO A UN CENTRO DE SERVICIO AUTORIZADO.

EL PRODUCTO DEBERA LLEGAR ACOMPAÑADO POR UNA COPIA DEL RECIBO ORIGINAL DE COMPRA. SI NO SE AGREGA NINGUN COMPROBANTE DE LA COMPRA, LA GARANTIA NO TENDRA VALIDEZ Y LOS GASTOS DE REPARACION SERAN CARGADOS AL CLIENTE.

IMPORTANTE:

ESTA GARANTIA LIMITADA LE OTORGA A USTED DERECHOS LEGALES ESPECIALES. POSIBLEMENTE USTED TENGA OTROS DERECHOS QUE VARIAN DE ACUERDO AL ESTADO EN QUE VIVE. SI, EN CUALQUIER MOMENTO DURANTE EL PERIODO DE GARANTIA USTED SE VE IMPEDIDO DE SENTIRSE SATISFECHO CON LA REPARACION DE ESTE PRODUCTO, POR FAVOR CONTACTE A FUNAI CORP.

ATENCION:

FUNAI CORP. SE RESERVA EL DERECHO A MODIFICAR CUALQUIER PARTE DEL DISEÑO DE ESTE PRODUCTO SIN PREVIO AVISO.

DECLARACIÓN DE GARANTÍA CON RESPECTO A REPARACIONES NO AUTORIZADAS:

Para obtener servicio de garantía, debe usted hacer entrega del producto directamente o con portes pagados, ya sea en su embalaje original o en un embalaje que proporcione el mismo grado de protección, a cualquier CENTRO DE SERVICIO AUTORIZADO. FUNAI CORP. no efectuará reembolso por ningún servicio realizado por proveedores de servicio no autorizados sin autorización previa por escrito.

Para localizar su CENTRO DE SERVICIO AUTORIZADO más cercano o para preguntas generales de servicio, por favor ponte en contacto con nosotros a :

FUNAI CORPORATION
Servicio al Cliente

Tel :1-800-605-8453

<http://www.SylvaniaConsumerElectronics.com>

19900 Van Ness Avenue, Torrance, CA 90501

L4302UC

Free Manuals Download Website

<http://myh66.com>

<http://usermanuals.us>

<http://www.somanuals.com>

<http://www.4manuals.cc>

<http://www.manual-lib.com>

<http://www.404manual.com>

<http://www.luxmanual.com>

<http://aubethermostatmanual.com>

Golf course search by state

<http://golfingnear.com>

Email search by domain

<http://emailbydomain.com>

Auto manuals search

<http://auto.somanuals.com>

TV manuals search

<http://tv.somanuals.com>