

SYLVANIA

**CD BOOMBOX WITH
AM/FM STEREO RADIO**



**BOOM BOX CD AVEC
RADIO AM/FM STÉRÉO**

Owner's Manual
MANUEL DU PROPRIÉTAIRE

PLEASE READ BEFORE OPERATING THIS EQUIPMENT.
VEUILLEZ LIRE CE GUIDE AVANT D'UTILISER CET APPAREIL.

SRCD247

CONSIGNES DE SÉCURITÉ

	CAUTION RISQUES DE CHOCS ÉLECTRIQUES NE PAS OUVRIR	
MISE EN GARDE : POUR RÉDUIRE LES RISQUES DE CHOCS ÉLECTRIQUES, N'OUVREZ JAMAIS LE BOÎTIER DE L'APPAREIL (NI LE COUVERCLE ARRIÈRE). AUCUNE PIÈCE À L'USAGE DE L'UTILISATEUR NE SE TROUVE À L'INTÉRIEUR. CONFIEZ LA RÉPARATION À UN TECHNICIEN QUALIFIÉ.		

 **TENSION DANGEREUSE**
Le symbole de l'éclair à l'intérieur du triangle prévient l'utilisateur de la présence, à l'intérieur de l'appareil, de tension dangereuse d'une importance suffisante pour constituer un risque de choc électrique.

 **ATTENTION**
Le symbole du point d'exclamation à l'intérieur du triangle informe l'utilisateur de la présence de directives importantes sur le fonctionnement et l'entretien de l'appareil dans le manuel accompagnant ce produit.

 **DANGER**
L'appareil peut émettre des radiations laser invisibles et dangereuses lorsqu'il est ouvert et que le dispositif de verrouillage est défectueux ou abîmé. Éviter toute exposition directe au faisceau.

MISE EN GARDE DE LA CFC :
Cet appareil peut émettre ou utiliser de l'énergie par radio-fréquence. Tout changement à cet appareil peut occasionner de l'interférence dommageable, à moins que les modifications ne soit explicitement approuvées dans le présent manuel. L'utilisateur pourrait perdre son droit d'utiliser cet appareil s'il y effectue un changement non autorisé.

PARASURTENSEURS :
Il est recommandé d'utiliser un parasurtenseur lorsque l'appareil est branché à une prise murale c.a. La garantie de ce produit NE couvre PAS les dommages causés par les orages électriques et les surtensions.

SÉCURITÉ EN PRÉSENCE D'UN LASER : Cet appareil est doté d'un laser. Étant donné les risques de blessures aux yeux, toute réparation doit être effectuée par un personnel qualifié.
MISE EN GARDE : L'UTILISATION DE COMMANDES OU LE RECOURS À DES RÉGLAGES AUTRES QUE CEUX INDIQUÉS DANS CE MANUEL PEUVENT PRÉSENTER DES RISQUES D'EXPOSITION À DES RADIATIONS.

INFORMATION
Cet appareil a subi des tests et s'est avéré conforme aux limites déterminées pour un appareil numérique de classe B, selon la partie 15 des règlements de la Commission Fédérale des Communications (É.-U.). Ces limites sont déterminées pour offrir une protection raisonnable contre une interférence dommageable dans une résidence. Cet appareil produit, utilise et peut émettre de l'énergie par radio-fréquence et, s'il n'est pas installé et utilisé selon les instructions, peut causer de l'interférence à d'autres appareils de communication radio. Cependant, il n'est pas garanti qu'une telle interférence ne se produira pas dans une installation particulière. Si cet appareil cause de l'interférence nuisible à la réception radio ou télévision (qu'on peut déterminer en allumant et en éteignant l'appareil), l'utilisateur est encouragé à essayer d'y remédier en prenant une ou plusieurs des mesures suivantes :

- réorienter ou déplacer l'antenne de réception;
- augmenter l'espace entre l'appareil et le récepteur;
- brancher l'appareil dans une prise reliée à un autre circuit que celui auquel le récepteur est branché;
- consulter le détaillant ou un technicien radio/télé expérimenté.

IMPORTANTES INSTRUCTIONS DE SÉCURITÉ

Avant d'utiliser l'appareil, assurez-vous de lire attentivement toutes les instructions d'utilisation. Prenez note que les consignes suivantes sont d'ordre général et pourraient ne pas s'appliquer à votre appareil. Par exemple, cet appareil est peut-être impossible à relier à une antenne extérieure.

- 1) **Lisez ces instructions.**
Toutes les instructions d'utilisation et de sécurité doivent être lues avant que le produit soit utilisé.
- 2) **Conservez ces instructions.**
Les instructions de sécurité et d'utilisation doivent être conservées pour référence future.
- 3) **Prenez note des mises en garde.**
Toutes les mises en garde du produit et les instructions d'utilisation doivent être respectées.
- 4) **Suivez toutes les instructions.**
Toutes les instructions d'utilisation et de fonctionnement doivent être suivies.
- 5) **N'utilisez pas cet appareil près de l'eau.**
N'utilisez pas cet appareil près de l'eau ou d'une source d'humidité, par exemple : près d'une baignoire, d'un lavabo, d'un évier, d'une laveuse, dans un sous-sol mouillé ou près d'une piscine.
- 6) **Nettoyez avec un linge humide seulement.**
Débranchez ce produit de la prise murale avant de le nettoyer. N'utilisez ni nettoyeur liquide ni nettoyeur en aérosol. Utilisez un chiffon humide pour le nettoyage.
- 7) **Ne bloquez pas les ouvertures de ventilation. Installez conformément aux instructions du fabricant.**
Les fentes et ouvertures dans le cabinet et à l'arrière ou au fond sont prévues à des fins de ventilation pour assurer un fonctionnement fiable du produit et le protéger de toute surchauffe. Ces ouvertures ne doivent être ni bloquées ni couvertes. Elles ne doivent jamais être bloquées en posant ce produit sur un lit, un sofa, un tapis ou toute autre surface similaire. Ce produit ne doit jamais être placé près ou sur un radiateur ou aucune autre source de chaleur. Ce produit ne doit pas être placé dans une installation intégrée comme une bibliothèque ou une étagère à moins qu'une ventilation adéquate ne soit fournie ou que les instructions du fabricant n'aient été respectées.
- 8) **N'installez pas près d'une source de chaleur, comme un radiateur, un calorifère, un poêle ou tout autre dispositif (incluant les amplificateurs) qui produit de la chaleur.** 
- 9) **Ne contournez pas le dispositif de sécurité ou la mise à la masse de la fiche polarisée. Une fiche polarisée possède deux lames dont l'une est plus large que l'autre. Une fiche comportant une mise à la masse possède deux lames et une fourche de mise à la masse. La lame large ou la troisième fourche sont conçues pour assurer votre sécurité. Si la fiche fournie ne s'insère pas dans la prise murale, consultez un électricien pour le remplacement de la prise désuète.**
- 10) **Protégez le cordon d'alimentation pour éviter qu'on ne marche dessus, ou qu'il ne soit pincé, en particulier au niveau des prises, des prises de courant et au point où il sort de l'appareil.**

- 11) Utilisez uniquement les accessoires spécifiés par le fabricant.**
- 12) Utilisez uniquement avec un chariot, support, trépied, fixation ou table recommandés par le fabricant ou vendus avec ce produit. Si vous utilisez un chariot, prenez garde lorsque vous déplacez l'ensemble chariot/appareil pour éviter toute blessure causée par son renversement.**
 Un ensemble appareil/chariot doit être déplacée avec précaution.
 Des arrêts brusques, une force excessive et des surfaces inégales pourraient faire que l'ensemble se renverse.
- 13) Débranchez cet appareil durant les orages électriques ou lorsqu'il est inutilisé pour de longues périodes.**
 Pour protéger votre produit d'un orage, ou lorsqu'il est hors service pendant une longue période, débranchez-le de la prise murale et débranchez l'antenne ou le système de câble. Cela prévient les dommages causés par la foudre ou les surtensions.
- 14) Pour toute réparation, consultez un personnel de service qualifié. Des réparations sont requises lorsque l'appareil a été endommagé d'une façon ou d'une autre, par exemple lorsque le cordon d'alimentation est endommagé, si du liquide a été renversé ou si des objets sont tombés dans l'appareil, si l'appareil a été exposé à la pluie ou à l'humidité, s'il ne fonctionne pas normalement, ou s'il a été échappé.**
- 15) Source d'alimentation**
 Ce produit doit uniquement être alimenté à partir du type de source d'alimentation indiquée sur l'étiquette de marquage. Si vous n'êtes pas certain du type d'alimentation électrique de votre maison, consultez votre détaillant d'électroménagers ou la compagnie d'électricité locale. Pour les produits conçus pour fonctionner à partir d'une alimentation par piles ou de toute autre source, consultez les instructions d'utilisation.
- 16) Lignes électriques**
 Un système d'antenne extérieure ne doit pas être placé à proximité des lignes électriques aériennes non plus que de tout autre circuit électrique, ou à un endroit d'où il pourrait tomber dans de telles lignes ou circuits électriques. Lors de l'installation d'un système d'antenne extérieure, vous devez être extrêmement prudent et faire attention de ne pas toucher les lignes ou circuits électriques car le contact avec celles-ci pourrait être fatal.
- 17) Surcharge**
 Ne surchargez pas les prises murales et les cordons d'extension car cela pourrait entraîner un risque d'incendie ou de choc électrique.
- 18) Entrée d'objets ou de liquides**
 Ne poussez jamais aucun objet d'aucune sorte dans les fentes du produit car il pourrait toucher des points de tension élevée ou causer un court-circuit qui pourrait entraîner un incendie ou un choc électrique. Ne renversez jamais et ne vaporisez aucun type de liquide sur le produit.
- 19) Mise à la masse de l'antenne extérieure**
 Si une antenne extérieure est branchée au produit, assurez-vous que le système d'antenne est mis à la masse afin de lui fournir une certaine protection contre les surtensions et l'accumulation de charges statiques. La section 810 du National Electric Code, ANSI/NFPA 70, fournit des renseignements sur une mise à la masse adéquate du mât et de la structure de soutien, sur la mise à la masse de l'entrée de courant au dispositif de décharge de l'antenne, sur la taille des conducteurs de mise à la masse, l'emplacement du dispositif de décharge de l'antenne, la connexion aux électrodes de mise à la masse et les exigences relatives aux électrodes de mise à la masse.

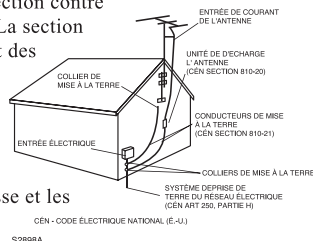

20) Service

N'essayez pas de réparer vous-même ce produit car d'ouvrir ou de retirer le couvercle pourrait vous exposer à une tension dangereuse ou à d'autres risques. Pour toute réparation, consultez un personnel de service qualifié.

21) Pièces de remplacement

Lorsque des pièces de rechange sont requises, assurez-vous qu'un technicien de service utilise des pièces de rechange spécifiées par le fabricant ou celles qui ont les mêmes caractéristiques que la pièce d'origine. Des substitutions non autorisées peuvent entraîner un incendie, un choc électrique ou autres risques.

22) Vérification de sécurité

Sur accomplissement d'un entretien ou d'une réparation de ce produit, demandez au technicien de service d'effectuer des vérifications de sécurité afin de déterminer que le produit est en parfait état de fonctionnement.

23) Montage mural ou au plafond

Le produit doit uniquement être monté sur un mur ou au plafond selon les recommandations du fabricant.

24) Dommages exigeant des réparations

Si se présente l'une des conditions suivantes, débranchez ce produit de la prise murale et consultez un technicien de service qualifié.

- a) Lorsque le cordon d'alimentation ou la fiche est endommagé.
- b) Si du liquide a été renversé ou que des objets sont tombés dans le produit.
- c) Si le produit a été exposé à la pluie ou à l'eau.
- d) Si le produit ne fonctionne pas normalement après utilisation conforme aux instructions. Ajustez uniquement les contrôles qui sont couverts par les instructions d'utilisation, car le réglage des autres contrôles pourrait entraîner des dommages et nécessiter le travail étendu d'un technicien qualifié pour restaurer le produit dans ses conditions normales de fonctionnement.
- e) Si le produit a été échappé ou que le cabinet a été endommagé.
- f) Lorsque le produit montre un changement distinct dans sa performance - qui indique un besoin de réparation.

25) Note à l'installateur du système CATV

Ce mémo a pour but d'attirer l'attention des installateurs du système CATV sur l'article 820-40 du NEC qui détaille les directives de la mise à la masse appropriées et, en particulier, spécifie que la mise à la masse du câble devra être reliée au système de mise à la masse de l'édifice, aussi près du point d'entrée du câble que possible.

En réponse à :

REMARQUE: Pour toute réparation, consultez un personnel de service qualifié. Des réparations sont requises lorsque l'appareil a été endommagé d'une façon ou d'une autre, par exemple lorsque le cordon d'alimentation est endommagé, si du liquide a été renversé ou si des objets sont tombés dans l'appareil, si l'appareil a été exposé à la pluie ou à l'humidité, s'il ne fonctionne pas normalement, ou s'il a été échappé.

PRÉPARATION POUR L'UTILISATION

SOURCE D'ALIMENTATION

Ce système audio portable est conçu pour fonctionner avec un courant domestique 120 VCA, 60 Hz, ou six (6) piles « C » non comprises.

Le fait de tenter d'utiliser cet appareil avec toute autre source d'alimentation peut lui

causer des dommages qui ne sont pas couverts par votre garantie.

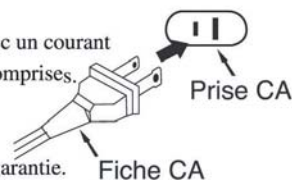

FONCTIONNEMENT SUR COURANT ALTERNATIF

Déroulez le cordon d'alimentation CA et étendez-le sur toute sa longueur. Insérez la petite extrémité du cordon d'alimentation CA dans la prise CA à l'arrière de l'appareil.

Insérez l'autre extrémité du cordon d'alimentation CA dans une prise de courant 120 VCA, 60 Hz.

Veillez noter que cet appareil est équipé d'une fiche CA polarisée avec une lame plus large que l'autre. Il s'agit d'un élément de sécurité pour réduire les risques d'électrocution. Cette fiche CA polarisée ne peut être insérée que dans une prise de courant CA polarisée. Si vous ne parvenez pas à insérer cette fiche dans votre prise, cette dernière peut être une prise non polarisée obsolète. Ne tentez jamais de contourner cet élément de sécurité en utilisant un adaptateur non-polarisé ou en limant la lame la plus large pour l'insérer dans votre prise. Si cette fiche ne peut pas être insérée dans votre prise, contactez un électricien autorisé qualifié pour faire remplacer cette prise obsolète.

REMARQUE : Lorsqu'un cordon d'alimentation CA est connecté à cet appareil, l'alimentation par piles est coupée automatiquement.

INSTALLATION DES PILES

Pour utiliser cet appareil avec des piles, retirez le couvercle des piles en appuyant sur les languettes, pour ensuite le soulever. Insérez six (6) piles « C » (non comprises) en respectant les repères indiqués dans le compartiment.

REMARQUE : Le cordon d'alimentation CA doit être déconnecté de la prise CA à l'arrière de l'appareil pour qu'il puisse être alimenté par piles.

PRÉCAUTIONS CONCERNANT L'UTILISATION DES PILES

Suivez ces précautions lorsque vous utilisez l'appareil avec des piles :

1. Utilisez uniquement des piles du format et du type spécifiés.
2. Lorsque vous insérez les piles, assurez-vous de respecter les polarités indiquées dans le compartiment des piles. Le fait d'inverser les polarités des piles peut endommager l'appareil.
3. Ne mélangez pas les piles de types différents (exemple : alcalines et carbone zinc) ou les piles usées avec les piles neuves.
4. Lors des longues périodes d'inutilisation, retirez les piles pour prévenir les blessures et les dommages pouvant être causés par les fuites de leur liquide corrosif.
5. N'essayez pas de recharger les piles qui ne sont pas conçues à cette fin; elles pourraient surchauffer et exploser. Veuillez suivre les instructions du fabricant des piles.
6. Ne jetez pas les piles dans les flammes. Elles pourraient exploser ou fuir.

PRÉCAUTIONS ET ENTRETIEN

Précautions pour les disques compacts

- Manipulez le CD avec soin. Prenez le CD uniquement par les bords. Ne touchez jamais à la face brillante sans impression du CD.
- N'apposez pas de ruban adhésif, d'autocollants, etc., sur la face imprimée du CD.
- Nettoyez le CD régulièrement avec un chiffon doux, sec et non pelucheux. N'utilisez jamais de détergents ou de nettoyants abrasifs pour nettoyer le CD. Si nécessaire, utilisez un kit de nettoyage pour CD.
- Si la lecture saute ou reste figée sur une section du CD, ce dernier est probablement sale ou endommagé (égratigné).
- Lorsque vous nettoyez un CD, essuyez-le en ligne droite, du centre vers le bord. Ne l'essuyez jamais en faisant des mouvements circulaires.

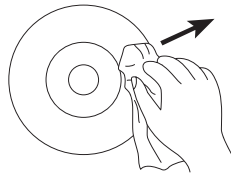
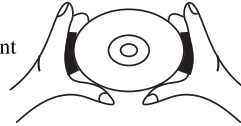

- Cet appareil est conçu pour lire uniquement les CD portant le logo d'identification illustré. Les autres disques qui ne sont pas conformes à la norme CD peuvent ne pas être lus correctement.
- Rangez les CD dans leur boîtier après chaque utilisation pour éviter de les endommager.
- N'exposez pas les CD à l'ensoleillement direct, l'humidité élevée, les températures élevées, la poussière, etc. L'exposition prolongée aux températures extrêmes peut déformer le disque.
- N'apposez rien et n'écrivez pas sur les faces du CD. Les stylos pointus ou l'encre pourraient endommager la surface.



Nettoyage de l'appareil

- Pour réduire les risques d'incendie et d'électrocution, débranchez l'appareil de la prise de courant CA avant de le nettoyer.
- Les surfaces de cet appareil peuvent être nettoyées avec un chiffon à poussière, comme n'importe quel autre appareil. Nettoyez et essuyez les pièces en plastique avec soin.
- Vous pouvez utiliser un savon doux et un chiffon humide pour nettoyer la face avant.

Emplacement des réglages

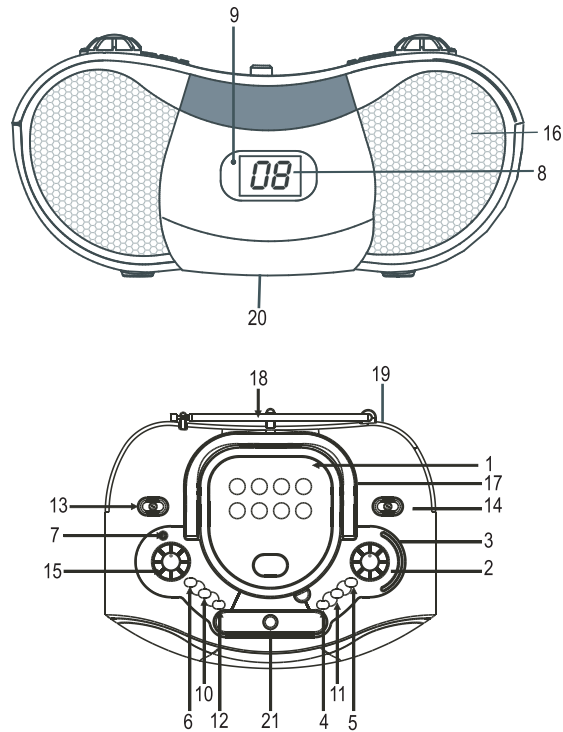

- | | |
|---|---|
| 1. Porte du CD | 12. Touche REPEAT (répétition) |
| 2. Bouton de syntonisation | 13. Sélecteur Fonction CD/ RADIO /AUX
OFF (alimentation) |
| 3. Balance à cadran et pointeur de la radio | 14. Sélecteur de bande AM/FM/FM ST. (stéréo) |
| 4. Touche PROGRAM (programmation) | 15. Bouton Volume |
| 5. Touche SKIP (saut) + | 16. Haut-parleurs |
| 6. Touche PLAY (lecture)/PAUSE | 17. Poignée |
| 7. Prise pour écouteurs | 18. Antenne FM télescopique |
| 8. Afficheur ACL | 19. Prise CA |
| 9. Témoin Power (alimentation) | 20. Compartiment de piles (en dessous) |
| 10. Touche STOP | 21. BOUTON BASS(BASSES) |
| 11. Touche SKIP (saut) - | |

UTILISATION

RADIO :

1. Réglez le sélecteur Fonction (CD/RADIO/OFF) sur RADIO.
2. Réglez le sélecteur BAND sur FM (MONO), FM ST. (Stéréo) ou AM.
3. Tournez le bouton TUNING (syntonisation) pour capter les stations radio souhaitées.
4. Tournez le bouton VOLUME pour régler le volume à votre convenance.
5. Une fois l'utilisation terminée, réglez le sélecteur Fonction (CD/RADIO/OFF) sur OFF pour éteindre l'appareil.

ANTENNES

AM – Cet appareil est équipé d'une antenne à tige de ferrite intégrée pour permettre une réception adéquate dans la plupart des régions.

Si la réception est faible, déplacez l'appareil pour l'améliorer.

FM – L'antenne télescopique FM sert uniquement pour la réception FM. Si la réception est faible, ajustez la longueur et/ou déplacez l'appareil pour l'améliorer.

CD :

1. Réglez le sélecteur Fonction (CD/RADIO/OFF) sur CD. « - - » apparaîtra sur l'afficheur.
2. Ouvrez la porte du CD. Placez un CD sur l'axe central, avec la face imprimée vers le haut.
3. Fermez la porte du CD. Le nombre total de pistes apparaîtra sur l'afficheur.
4. Appuyez sur la touche PLAY (lecture)/PAUSE pour commencer la lecture.
5. Tournez le bouton Volume pour régler le volume à votre convenance.
6. Pendant la lecture, appuyez sur la touche PLAY (lecture)/PAUSE pour suspendre la lecture. L'indicateur « » clignotera sur l'afficheur. Appuyez à nouveau pour reprendre la lecture normale.
7. Pour arrêter la lecture du CD, appuyez sur la touche STOP. Le nombre total de pistes apparaîtra sur l'afficheur.
8. Une fois l'utilisation terminée, réglez le sélecteur Fonction (CD/RADIO/OFF) sur OFF pour éteindre l'appareil.

Saut des pistes :

Appuyez sur la touche SKIP (saut) + ou – à plusieurs reprises pour chercher la piste souhaitée.

Recherche rapide :

Pour chercher rapidement une section spécifique dans la piste en cours, maintenez la touche SKIP (saut) + ou – enfoncée jusqu'à ce que vous parveniez au passage musical souhaité. Le lecteur se déplacera vers l'avant ou l'arrière à haute vitesse tant que vous maintiendrez la touche enfoncée. Relâchez la touche pour reprendre la lecture normale.

Lecture répétée :

1. Pendant la lecture, appuyez une fois sur la touche REPEAT (répétition) pour que REPEAT apparaisse sur l'afficheur. La piste en cours sera lue à répétition jusqu'à ce que vous appuyiez sur la touche STOP.
2. Pendant la lecture, appuyez deux fois sur la touche REPEAT (répétition) pour que ALL REPEAT apparaisse sur l'afficheur. Toutes les pistes du disque seront lues à répétition jusqu'à ce que vous appuyiez sur la touche STOP.
3. Pour désactiver la fonction de répétition, appuyez sur la touche REPEAT (répétition) à plusieurs reprises jusqu'à ce que l'indicateur REPEAT ou ALL REPEAT disparaisse sur l'afficheur.

Lecture programmée :

Vous pouvez programmer la lecture d'un maximum de 20 pistes en procédant ainsi :

1. En mode STOP, appuyez sur la touche PROGRAM (programmation). 00 PROGRAM clignotera sur l'afficheur.
2. Sélectionnez la première piste à programmer en appuyant sur la touche SKIP (saut) + ou -.
3. Appuyez sur la touche PROGRAM (programmation) à nouveau pour entrer la piste sélectionnée dans la mémoire.
4. Répétez les étapes 2 et 3 pour entrer toutes les pistes de votre choix dans la mémoire.
5. Pour arrêter la lecture, appuyez sur la touche STOP.

Prise pour écouteurs :

Pour une écoute dans le silence, connectez des écouteurs (non compris) à la prise pour écouteurs (Headphone) sur le côté de l'appareil. Les haut-parleurs sont déconnectés automatiquement lorsque des écouteurs sont connectés à cette prise.

CONDENSATION

Lorsque de l'eau froide est versée dans un verre, des gouttelettes apparaissent à l'extérieur du verre. Ce phénomène est appelé condensation. La condensation peut également se former sur des pièces internes du capteur optique.

La condensation peut se former :

- Lorsque l'appareil est transporté de l'extérieur vers une pièce chauffée, ou s'il est utilisé dans une pièce froide réchauffée rapidement.
- Pendant l'été, si l'appareil passe rapidement d'une pièce ou voiture climatisée à un endroit chaud ou humide.
- Lorsque de la condensation se forme, ce produit peut ne pas fonctionner correctement. Lorsque ce produit est exposé à des températures extrêmes, attendez 1-2 heures avant de l'utiliser (pour permettre aux pièces internes de s'adapter à la température ambiante).

GUIDE DE DÉPANNAGE

SYMPTÔME	CAUSE POSSIBLE	SOLUTION POSSIBLE
GÉNÉRALITÉS		
L'appareil ne s'allume pas.	Le cordon d'alimentation CA n'est pas branché.	Branchez le cordon d'alimentation CA.
	Les piles ne sont pas installées correctement.	Installez les piles en respectant les repères de polarité à l'intérieur du compartiment des piles.
	Les piles sont faibles ou vides.	Installez de nouvelles piles.
RADIO		
Aucun son.	Le sélecteur Fonction est réglé sur OFF.	Réglez le sélecteur Fonction sur CD ou Radio.
	Le bouton Volume est au minimum.	Montez le bouton Volume.
Du bruit ou de la distorsion est audible sur la bande AM ou FM.	L'emplacement ou l'orientation n'est pas convenable pour la réception radio.	Déplacez ou réorientez l'appareil pour obtenir une meilleure réception radio.
Lecteur CD		
Le CD saute.	Le CD est très sale ou endommagé, ou la lentille est sale.	Si le CD est sale, nettoyez-le en suivant les instructions. Si le CD est égratigné, il ne peut pas être lu. Si la lentille est sale, nettoyez-la avec une brosse/soufflerie pour objectif.
Le CD n'est pas lu.	Le sélecteur Fonction n'est pas réglé sur CD.	Réglez le sélecteur Fonction sur CD.
	Le CD n'est pas inséré correctement.	Réinsérez le CD en veillant à ce qu'il soit placé correctement sur l'axe central, avec la face imprimée vers le haut.
	La porte du compartiment de CD n'est pas fermée.	Fermez la porte complètement.

ATTENTION

COMME CET APPAREIL EST MUNI D'UN LONG CORDON, IL DOIT ÊTRE UTILISÉ SOUS LA SUPERVISION D'UN ADULTE. Cet appareil utilise un long cordon d'alimentation CA ou tout autre cordon de connexion pouvant faire trébucher ou causer des chutes entraînant des blessures. Assurez-vous de ne pas l'installer dans un endroit où il pourrait être tiré par des enfants ou causer des chutes accidentelles (ex. : sur une nappe, une table, etc.).

CARACTÉRISTIQUES TECHNIQUES

AUDIO

Puissance de sortie	1W + 1W
Plage de fréquence (AM).....	530 – 1710 kHz
Plage de fréquence (FM).....	88 – 108 MHz
Impédance de haut-parleur	4 Ohms x 2

Généralités

Alimentation 120 VCA ~, 60 Hz, 14 W ou 12VCC –
(8 piles « D » de 1,5 V)
(Piles non comprises)

Disques compatiblesCD; CD-R; CD-RW

ACCESSOIRES :

Cordon d'alimentation CA x 1

Free Manuals Download Website

<http://myh66.com>

<http://usermanuals.us>

<http://www.somanuals.com>

<http://www.4manuals.cc>

<http://www.manual-lib.com>

<http://www.404manual.com>

<http://www.luxmanual.com>

<http://aubethermostatmanual.com>

Golf course search by state

<http://golfingnear.com>

Email search by domain

<http://emailbydomain.com>

Auto manuals search

<http://auto.somanuals.com>

TV manuals search

<http://tv.somanuals.com>