

# SYLVANIA

## OWNER'S MANUAL 6727DG

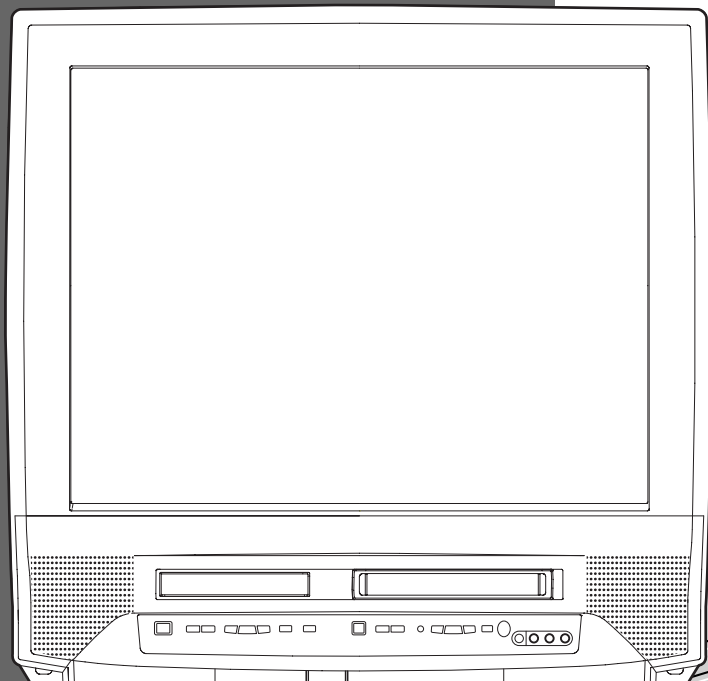

# 27 INCH ANALOG / DIGITAL DVD TRIPLE COMBO

TO RECEIVE DIGITAL SIGNAL  
YOU MUST CONNECT ANTENNA

If you need additional operating assistance after reading this owner's manual or to order replacement accessories, please call **TOLL FREE : 1-800-605-8453** or visit our WEB SITE at <http://www.SylvaniaConsumerElectronics.com>

## WARNING:

TO REDUCE THE RISK OF FIRE OR ELECTRIC SHOCK, DO NOT EXPOSE THIS APPLIANCE TO RAIN OR MOISTURE.



**CAUTION:** TO REDUCE THE RISK OF ELECTRIC SHOCK, DO NOT REMOVE COVER (OR BACK). NO USER SERVICEABLE PARTS INSIDE. REFER SERVICING TO QUALIFIED SERVICE PERSONNEL.



THIS SYMBOL INDICATES THAT DANGEROUS VOLTAGE CONSTITUTING A RISK OF ELECTRIC SHOCK IS PRESENT WITHIN THIS UNIT.



THIS SYMBOL INDICATES THAT THERE ARE IMPORTANT OPERATING AND MAINTENANCE INSTRUCTIONS IN THE LITERATURE ACCOMPANYING THE APPLIANCE.

The important note is located on the rear of the cabinet.

## IMPORTANT SAFEGUARDS

- 1. READ INSTRUCTIONS** - All the safety and operating instructions should be read before the appliance is operated.
- 2. RETAIN INSTRUCTIONS** - The safety and operating instructions should be retained for future reference.
- 3. HEED WARNINGS** - All warnings on the appliance and in the operating instructions should be adhered to.
- 4. FOLLOW INSTRUCTIONS** - All operating and use instructions should be followed.
- 5. CLEANING** - Unplug TV from the wall outlet before cleaning. Do not use liquid cleaners or aerosol cleaners. Use a damp cloth for cleaning.  
**EXCEPTION:** A product that is meant for uninterrupted service and, that for some specific reason, such as the possibility of the loss of an authorization code for a CATV converter, is not intended to be unplugged by the user for cleaning or any other purpose, may exclude the reference to unplugging the appliance in the cleaning description otherwise required in item 5.
- 6. ATTACHMENTS** - Do not use attachments not recommended by the TV manufacturer as they may cause hazards.
- 7. WATER AND MOISTURE** - Do not use this TV near water, for example, near a bath tub, wash bowl, kitchen sink, or laundry tub, in a wet basement, or near a swimming pool, and the like.
- 8. ACCESSORIES** - Do not place this TV on an unstable cart, stand, tripod, bracket, or table. The TV may fall, causing serious injury to someone, and serious damage to the appliance. Use only with a cart, stand, tripod, bracket, or table recommended by the manufacturer, or sold with the TV.

Any mounting of the appliance should follow the manufacturer's instructions and should use a mounting accessory recommended by the manufacturer. An appliance and cart combination should be moved with care. Quick stops, excessive force, and uneven surfaces may cause the appliance and cart combination to overturn.

PORTABLE CART WARNING



**AMEUBLES** - Cet appareil ne doit être placé que sur un meuble (avec ou sans roulettes) recommandé par le fabricant. Si vous l'installez sur un meuble à roulettes, déplacez les deux ensembles avec précaution. Un arrêt brusque, l'utilisation d'une force excessive et des surfaces irrégulières risquent de déstabiliser l'ensemble et de le renverser.

SYMBOLE D'AVERTISSEMENT POUR LES COMPOSANTES APPAREIL ET MEUBLE A ROULETTES



- 9. VENTILATION** - Slots and openings in the cabinet and the back or bottom are provided for ventilation and to ensure reliable operation of the TV and to protect it from overheating, these openings must not be blocked or covered. The openings should never be blocked by placing the TV on a bed, sofa, rug, or other similar surface. This TV should never be placed near or over a radiator or heat register. This TV should not be placed in a built-in installation such as a bookcase or rack unless proper ventilation is provided or the manufacturer's instructions have been adhered to.
- 10. POWER SOURCES** - This TV should be operated only from the type of power source indicated on the marking label. If you are not sure of the type of power supply to your home, consult your appliance dealer or local power company. For TVs intended to operate from battery power, or other sources, refer to the operating instructions.
- 11. GROUNDING OR POLARIZATION** - This TV is equipped with a polarized alternating-current line plug (a plug having one blade wider than the other). This plug will fit into the power outlet only one way. This is a safety feature. If you are unable to insert the plug fully into the outlet, try reversing the plug. If the plug should still fail to fit, contact your electrician to replace your obsolete outlet. Do not defeat the safety purpose of the polarized plug.
- 12. POWER-CORD PROTECTION** - Power-supply cords should be routed so that they are not likely to be walked on or pinched by items placed upon or against them, paying particular attention to cords at plugs, convenience receptacles, and the point where they exit from the appliance.

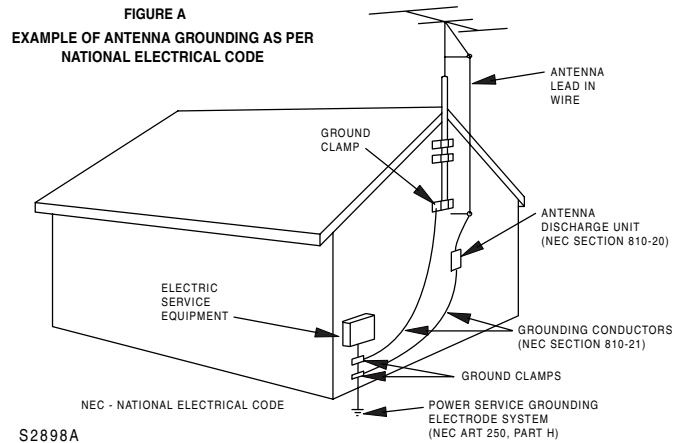

**13. OUTDOOR ANTENNA GROUNDING** - If an outside antenna or cable system is connected to the TV, be sure the antenna or cable system is grounded so as to provide some protection against voltage surges and built-up static charges. Article 810 of the National Electrical Code, ANSI/NFPA No. 70, provides information with respect to proper grounding of the mast and supporting structure, grounding of the lead-in wire to an antenna discharge unit, size of grounding conductors, location of antenna-discharge unit, connection to grounding electrodes, and requirements for the grounding electrode. (Fig. A)

**14. LIGHTNING** - For added protection for this TV receiver during a lightning storm, or when it is left unattended and unused for long periods of time, unplug it from the wall outlet and disconnect the antenna or cable system. This will prevent damage to the TV due to lightning and power-line surges.

**15. POWER LINES** - An outside antenna system should not be located in the vicinity of overhead power lines or other electric light or power circuits, or where it can fall into such power lines or circuits. When installing an outside antenna system, extreme care should be taken to keep from touching such power lines or circuits as contact with them might be fatal.

**16. OVERLOADING** - Do not overload wall outlets and extension cords as this can result in a risk of fire or electric shock.

**17. OBJECT AND LIQUID ENTRY** - Never push objects of any kind into this TV through openings as they may touch dangerous voltage points or short out parts that could result in a fire or electric shock. Never spill liquid of any kind on the TV.

**18. SERVICING** - Do not attempt to service this TV yourself as opening or removing covers may expose you to dangerous voltage or other hazards. Refer all servicing to qualified service personnel.

**19. DAMAGE REQUIRING SERVICE** - Unplug this TV from the wall outlet and refer servicing to qualified service personnel under the following conditions:

- a. When the power supply cord or plug is damaged or frayed.
- b. If liquid has been spilled, or objects have fallen into the TV.
- c. If the TV has been exposed to rain or water.
- d. If the TV does not operate normally by following the operating instructions. Adjust only those controls that are covered by the operating instructions, as improper adjustment of other controls may result in damage and will often require extensive work by a qualified technician to restore the TV to its normal operation.
- e. If the TV has been dropped or damaged in any way.
- f. When the TV exhibits a distinct change in performance, this indicates a need for service.

**20. REPLACEMENT PARTS** - When replacement parts are required, be sure the service technician uses replacement parts specified by the manufacturer that have the same characteristics as the original part. Unauthorized substitutions may result in fire, electric shock, injury to persons or other hazards.

**21. SAFETY CHECK** - Upon completion of any service or repairs to this TV, ask the service technician to perform routine safety checks to determine that the TV is in proper operating condition.

**22. HEAT** - This TV product should be situated away from heat sources such as radiators, heat registers, stoves, or other products (including amplifiers) that produce heat.

## PRECAUTIONS

- Place your TV in a room with adequate ventilation.
- Keep your TV set away from sources of direct heat, such as heat registers or direct sunlight.
- Do not place your TV on soft surfaces, such as rugs or blankets.
- Leave enough room for air to circulate around the bottom, top and back of the set.

**FCC WARNING:** This equipment may generate or use radio frequency energy. Changes or modifications to this equipment may cause harmful interference unless the modifications are expressly approved in the manual. The user could lose the authority to operate this equipment if an unauthorized change or modification is made.

### RADIO-TV INTERFERENCE

This equipment has been tested and found to comply with the limits for a Class B digital device, pursuant to Part 15 of the FCC Rules. These limits are designed to provide reasonable protection against harmful interference in a residential installation. This equipment generates, uses, and can radiate radio frequency energy and, if not installed and used in accordance with the instructions, may cause harmful interference to radio communications. However, there is no guarantee that interference will not occur in a particular installation. If this equipment does cause harmful interference to radio or television reception, which can be determined by turning the equipment off and on, the user is encouraged to try to correct the interference by one or more of the following measures:

- 1) Reorient or relocate the receiving antenna.
- 2) Increase the separation between the equipment and receiver.
- 3) Connect the equipment into an outlet on a circuit different from that to which the receiver is connected.
- 4) Consult the dealer or an experienced radio/TV technician for help.

**This Class B digital apparatus complies with Canadian ICES-003.  
Cet appareil numérique de la classe B est conforme à la norme NMB-003 du Canada.**

#### LASER SAFETY

This unit employs a laser. Only a qualified service person should remove the cover or attempt to service this device, due to possible eye injury.

**CAUTION:** USE OF CONTROLS OR ADJUSTMENTS OR PERFORMANCE OF PROCEDURES OTHER THAN THOSE SPECIFIED HEREIN MAY RESULT IN HAZARDOUS RADIATION EXPOSURE.

**CAUTION:** VISIBLE AND INVISIBLE LASER RADIATION WHEN OPEN AND INTERLOCK DEFEATED. DO NOT STARE INTO BEAM.

**LOCATION:** INSIDE, NEAR THE DECK MECHANISM.

**CAUTION:** TO PREVENT ELECTRIC SHOCK, MATCH WIDE BLADE OF PLUG TO WIDE SLOT, FULLY INSERT.  
**ATTENTION:** POUR ÉVITER LES CHOCS ÉLECTRIQUES, INTRODUIRE LA LAME LA PLUS LARGE DE LA FICHE DANS LA BORNE CORRESPONDANTE DE LA PRISE ET POUSSER JUSQU'AU FOND.

**A NOTE ABOUT RECYCLING:** This product's packaging materials are recyclable and can be reused. Please dispose of any materials in accordance with your local recycling regulations. Batteries should never be thrown away or incinerated but disposed of in accordance with your local regulations concerning chemical wastes.

#### **Note to CATV system installer:**

*This reminder is provided to call the CATV system installer's attention to Article 820-40 of the NEC that provides guidelines for proper grounding and, in particular, specifies that the cable ground should be connected to the grounding system of the building as close to the point of cable entry as practical.*

The serial number of this product may be found on the back of the TV. No others have the same serial number as yours. You should record the number and other vital information here and retain this book as a permanent record of your purchase to aid identification in case of theft.

|                      |  |                  |  |
|----------------------|--|------------------|--|
| Model No.            |  | Date of Purchase |  |
| Serial No.           |  | Dealer Phone No. |  |
| Dealer Purchase from |  | Dealer Address   |  |

## SUPPLIED ACCESSORIES

- Owner's Manual (1EMN21905)

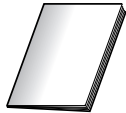

- Remote control unit (NF105UD)



- Batteries ("AA" x 2)



- If you need to replace these accessories, please refer to the PART NO. above the illustrations and call our help line mentioned on the front page.
- Depending on your antenna system, you may need different types of Combiners (Mixer) or Separator (Splitter). Contact your local electronics store for these items.

## FEATURES

### • DTV/TV/CATV

This TV lets you easily switch TV(NTSC) and DTV(ATSC) with the remote control. This feature enables you to simply view from conventional analog TV to Standard Definition TV or High Definition TV. You can also connect this TV to CATV if you have a CATV box.

### • Program Information Display (DTV)

You can display the title, contents and other information of the current DTV program on the screen.

### • Auto Preset Channel

This TV can automatically scan and memorize the channels receivable in your residential area. This feature eliminates the need of a difficult setting procedure.

### • V-CHIP

This feature lets you set the viewing limitations to prevent your children from watching inappropriate programs.

### • Closed Caption Decoder

This TV contains the built-in Closed Caption Decoder that displays text across the screen. It allows you to read the dialogue of a TV program or other information in the Closed Caption-supported programs.

### • MTS/SAP Tuner

This feature allows you to select with the remote control your desired audio language.

### • Auto Shut Off Function

The power of the unit is automatically turned off when there has been no signal and no key input for more than 15 minutes.

### • Sleep Timer

This feature will automatically turn off the power of the unit at a specific time.

### • On-Screen Function Display (ENGLISH/SPANISH/FRENCH)

This feature lets you select the language displayed in the menu screen from ENGLISH, SPANISH or FRENCH.

### • Stereo Sound Function

### • Full-Function Remote Control

### Features of digital broadcasting

Digital broadcasting uses the newest broadcasting technology such as compression of audio and video signals and provides much more improved image and sound quality than analog broadcasting. For image quality, digital broadcasting have realized the High Definition Television (HDTV) that can display sharper and finer images than Standard Definition Television (SDTV) with double scanning lines, and can adopt the 16:9 wide screen format that fits more to range of human vision.

For audio quality, digital broadcasting offers the 5.1ch surround broadcast to give you the feeling of being at a stadium or a theater.

In addition, digital broadcasting enables to broadcast 2 or 3 programs of Standard Definition Television (SDTV), which is the analog television format, at the same time by 1 channel. This feature has made the program planning more diversified. In addition, digital broadcasting has overcome problems experienced with analog television such as ghosting or interference with digital technology.

### Minor channel of digital broadcasting

In digital broadcasting, the selected channel can have the sub channel. It is called the minor channel. Though the minor channel programs provide a little poorer image quality than the High Definition Television (HDTV) programs, they have such an advantage as it will not move back other programs even when a sport relay is extended.

# CONTENTS

|   |           |
|---|-----------|
| IMPORTANT SAFEGUARDS .....                        | 2         |
| PRECAUTIONS .....                                 | 4         |
| SUPPLIED ACCESSORIES .....                        | 5         |
| FEATURES .....                                    | 5         |
| <b>CONTENTS .....</b>                             | <b>6</b>  |
| <b>PREPARATION FOR USE .....</b>                  | <b>8</b>  |
| CONNECTION .....                                  | 8         |
| ANTENNA/BASIC CABLE CONNECTION .....              | 8         |
| CONNECTION TO CABLE/SATELLITE BOX .....           | 9         |
| EXTERNAL CONNECTION .....                         | 9         |
| USING FRONT A/V CONNECTION .....                  | 10        |
| DIGITAL AUDIO CONNECTION .....                    | 10        |
| INSTALLING THE BATTERIES .....                    | 10        |
| BATTERY PRECAUTIONS .....                         | 10        |
| <b>OPERATING CONTROLS AND FUNCTIONS .....</b>     | <b>11</b> |
| <b>TV/DTV SECTION</b>                             |           |
| <b>TV OPERATION AND SETTINGS .....</b>            | <b>12</b> |
| WATCHING TV .....                                 | 12        |
| <b>ON-SCREEN DISPLAY .....</b>                    | <b>13</b> |
| STATUS DISPLAY .....                              | 13        |
| CHECKING THE STATUS .....                         | 13        |
| MTS (Multi-channel Television Sound) SYSTEM ..... | 14        |
| <b>OPTIONAL SETTINGS .....</b>                    | <b>15</b> |
| SLEEP TIMER / PICTURE CONTROL .....               | 15        |
| MENU SCREEN .....                                 | 15        |
| CLOCK SET UP .....                                | 16        |
| CLOSED CAPTION SYSTEM .....                       | 17        |
| V-CHIP SET UP .....                               | 18        |
| CHANGING THE SCREEN DISPLAY MODE .....            | 19        |
| <b>OTHER SETTINGS .....</b>                       | <b>20</b> |
| AUTO PRESET CH .....                              | 20        |
| CHANNEL ADD/DELETE .....                          | 21        |
| ON-SCREEN MENU LANGUAGE .....                     | 22        |
| D. S. T. (Daylight Saving Time) .....             | 22        |
| TIME ZONE .....                                   | 23        |
| <b>VCR SECTION</b>                                |           |
| <b>VIDEO CASSETTE .....</b>                       | <b>24</b> |
| SELECTING TAPE SPEEDS .....                       | 24        |
| ERASE PREVENTION .....                            | 24        |
| <b>PLAYBACK .....</b>                             | <b>24</b> |
| BASIC PLAYBACK .....                              | 24        |
| <b>SPECIAL PLAYBACK .....</b>                     | <b>25</b> |
| RENTAL PLAYBACK .....                             | 25        |
| AUTO REPEAT PLAYBACK .....                        | 25        |
| <b>SEARCH FUNCTION .....</b>                      | <b>25</b> |
| ZERO RETURN .....                                 | 25        |
| PICTURE SEARCH .....                              | 26        |
| TIME SEARCH .....                                 | 26        |
| INDEX SEARCH .....                                | 26        |
| <b>RECORDING .....</b>                            | <b>27</b> |
| NORMAL RECORDING .....                            | 27        |

|  |                   |
|--|-------------------|
| OTR (One Touch Recording) .....                        | 27                |
| AUTOMATIC TIMER RECORDING .....                        | 28                |
| AUTO RETURN .....                                      | 30                |
| AUTO REWIND-EJECT .....                                | 30                |
| COPYING A VIDEO CASSETTE (from another source) .....   | 30                |
| <b>DVD SECTION</b>                                     |                   |
| <b>ABOUT THE DISCS</b> .....                           | <b>31</b>         |
| PLAYABLE DISCS .....                                   | 31                |
| UNPLAYABLE DISCS .....                                 | 31                |
| <b>PLAYING A DISC</b> .....                            | <b>32</b>         |
| BASIC PLAYBACK .....                                   | 32                |
| DISC MENU / TITLE MENU .....                           | 32                |
| <b>SPECIAL PLAYBACK FUNCTIONS &amp; SETTINGS</b> ..... | <b>33</b>         |
| FUNCTION TABLE .....                                   | 33                |
| AUDIO MENU .....                                       | 34                |
| SUBTITLE LANGUAGE .....                                | 34                |
| ANGLE MENU .....                                       | 34                |
| ZOOM .....   | 34                |
| BLACK LEVEL MENU .....                                 | 35                |
| V.S.S. (Virtual Surround System) .....                 | 35                |
| SEARCH MENU .....                                      | 35                |
| REPEAT PLAYBACK .....                                  | 36                |
| PROGRAMMED PLAYBACK .....                              | 37                |
| RANDOM PLAYBACK .....                                  | 37                |
| <b>ON-SCREEN INFORMATION</b> .....                     | <b>37</b>         |
| <b>CHANGING THE DVD SET UP ITEMS</b> .....             | <b>38</b>         |
| CUSTOM MENU .....                                      | 38                |
| INITIALIZE .....                                       | 40                |
| <b>MISCELLANEOUS</b> .....                             | <b>41</b>         |
| TROUBLESHOOTING GUIDE .....                            | 41                |
| <b>MAINTENANCE</b> .....                               | <b>44</b>         |
| <b>APPENDIX</b> .....                                  | <b>45</b>         |
| CABLE CHANNEL DESIGNATIONS .....                       | 45                |
| LANGUAGE CODE LIST .....                               | 45                |
| <b>SPECIFICATIONS</b> .....                            | <b>46</b>         |
| <b>WARRANTY</b> .....                                  | <b>Back Cover</b> |

#### SYMBOLS USED IN THIS MANUAL

The following is the description for the symbols used in this manual.

|              |  |
|--------------|--|
| <b>TV</b>    | : Settings for the analog mode.                                |
| <b>DTV</b>   | : Settings for the digital mode.                               |
| <b>VCR</b>   | : Description refers to playback and recording of videotapes.  |
| <b>DVD-V</b> | : Description refers to playback of DVDs.                      |
| <b>CD</b>    | : Description refers to playback of Audio CDs.                 |
| <b>QUICK</b> | : Description refers to the items to be set by the QUICK mode. |

# PREPARATION FOR USE

## CONNECTION

This section describes how to connect this TV to reception and other sources.

### **MAKE SURE YOU HAVE AN ANTENNA**

**As DTV is only available over the air, you need an antenna to receive digital signal.**

### [ANTENNA / BASIC CABLE CONNECTION]

#### 1) When connecting TV to antenna

Connect the RF cable or antenna cable on your home outlet to the ANT. jack of this TV.

#### 2) When connecting TV to basic cable (without box)

Connect the RF cable or incoming cable on your home outlet to the ANT. jack of this TV.

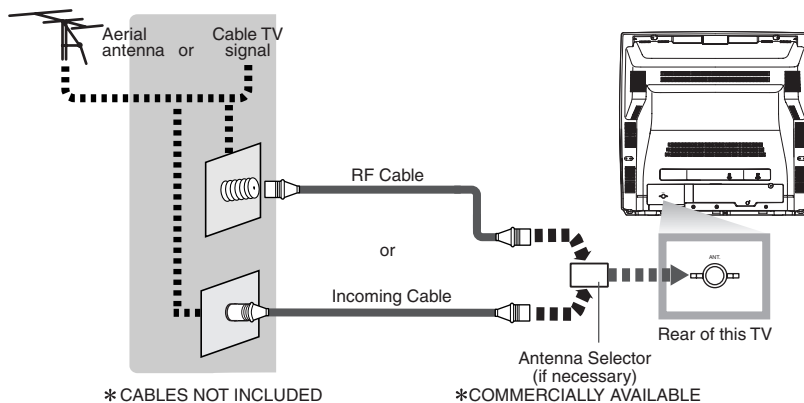

### **NOTES:**

- For your safety and to avoid damages to the unit, unplug the antenna cable from the ANT. jack before moving the unit.
- If you use an antenna in order to receive analog TV, the same antenna generally will work for DTV reception. Outdoor or attic antennas will be more effective than set-top versions.
- Some cable channels cannot be viewed when the TV is connected to an aerial antenna because DTV program does not cover all cable channels. You can watch them by switching to the cable connected to CATV.
- To easily switch between antenna and cable wires, you can purchase "Antenna Selector" commercially available.

\*Once connections are completed, turn on the TV and begin initial setup.

Channel scanning is necessary for the TV to memorize all available channels in your area if using antenna or basic cable.



**[CONNECTION TO CABLE / SATELLITE BOX]**

- 1) Connect the antenna cable on your home outlet to the input jack of the CABLE/SATELLITE box.
- 2) Use the corresponding cable to connect the ANT. jack of this TV and the output jack of the CABLE/SATELLITE box.

\*Required cables in 2) and connecting methods differ depending on the CABLE/SATELLITE box. For more information, please contact the store where you purchased the CABLE/SATELLITE box or nearby electric appliance stores.

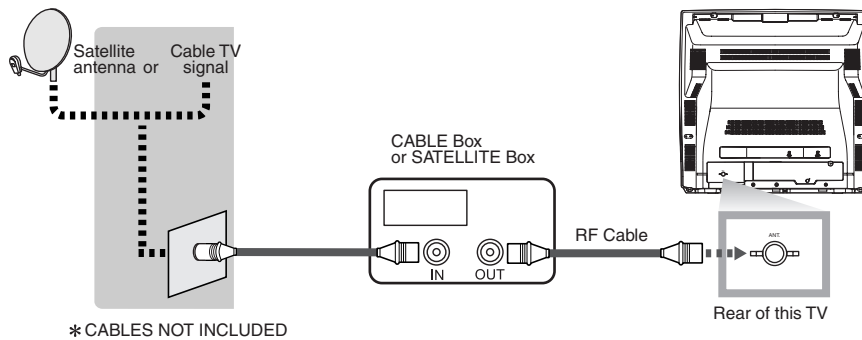

**[EXTERNAL CONNECTION]**

When using the Audio/Video cables

- 1) This is the general method to connect this TV to video devices with the video or audio output jacks, such as VCR etc.

When the audio jack of video devices is monaural, connect this TV to the AUDIO L jack.

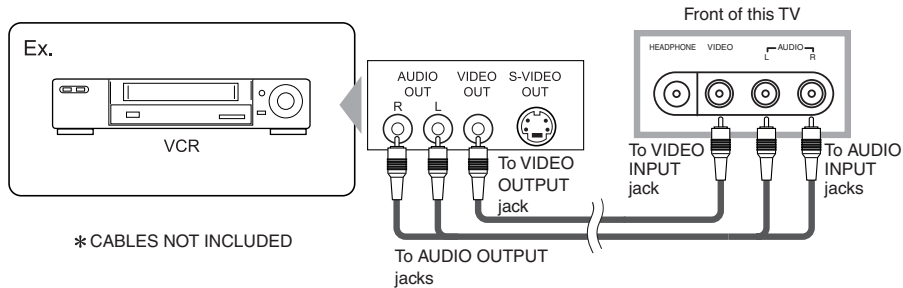

## PREPARATION FOR USE

### [USING FRONT A/V CONNECTION]

1) This is how to use the A/V jack in front of this TV and connect to external devices. This is useful when you use game playing devices etc. When the audio jack of external devices is monaural, connect this TV to the AUDIO L jack.

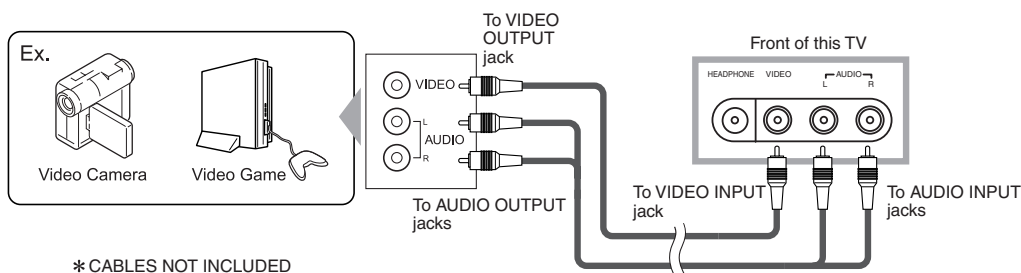

### [DIGITAL AUDIO CONNECTION]

1) If you connect this TV to an external audio device, you can enjoy much more of the digital broadcasting programs with the feeling of being at a live program. Use the digital audio coaxial cable (commercially available) for connection.

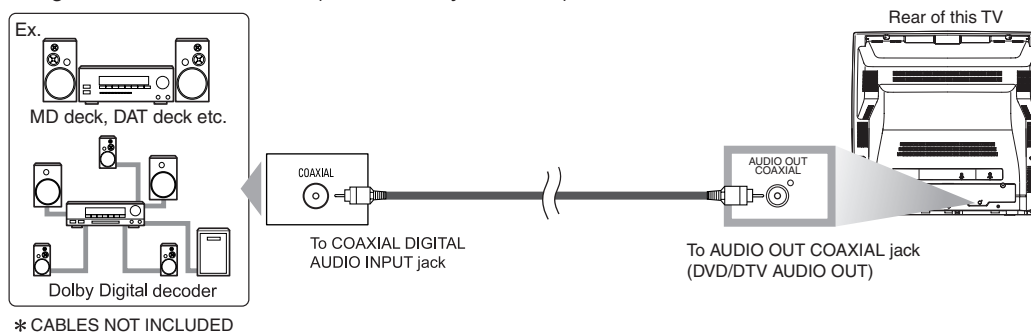

Manufactured under license from Dolby Laboratories. "Dolby" and the double-D symbol are trademarks of Dolby Laboratories.

## INSTALLING THE BATTERIES

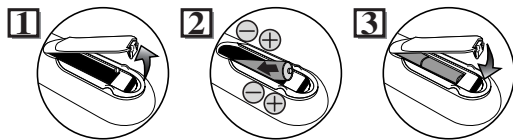

- 1) Open the battery compartment cover by pressing the cover on the remote unit in the direction of the arrow.
- 2) Insert 2 "AA" penlight batteries into the battery compartment in the direction indicated by the polarity (+/-) markings.
- 3) Replace the cover.

### [BATTERY PRECAUTIONS]

- Be sure to follow the correct polarity as indicated in the battery compartment. Reversed batteries may cause damage to the device.
- Do not mix different types of batteries together (e.g. Alkaline and Carbon-Zinc) or old batteries with fresh ones.
- If the device is not to be used for a long period of time, remove the batteries to prevent damage or injury from possible battery leakage.
- Do not try to recharge batteries not intended to be recharged; they can overheat and rupture.

# OPERATING CONTROLS AND FUNCTIONS

## - CONTROL PANEL -

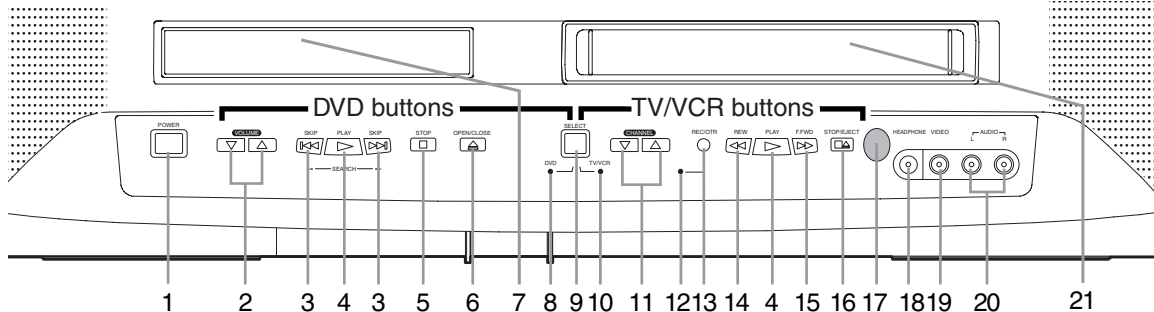

## - REMOTE CONTROL -

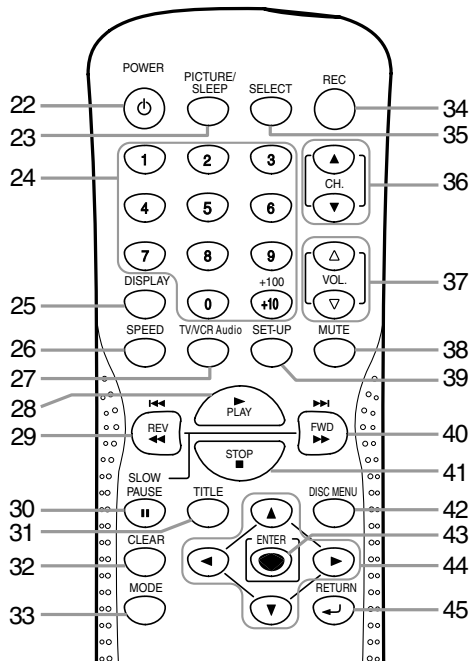

### [CONTROL PANEL]

- 1 POWER Button [TV/VCR P.12 / DVD P.32]
- 2 VOLUME  $\nabla$  /  $\blacktriangle$  Buttons [P.12]
- 3 SKIP  $\lll$  /  $\ggg$  Buttons [DVD P.35]  
SEARCH  $\lll$  /  $\ggg$  Buttons [DVD P.32]
- 4 PLAY  $\blacktriangleright$  Button [TV/VCR P.24 / DVD P.32]
- 5 STOP  $\blacksquare$  Button [TV/VCR P.24 / DVD P.32]
- 6 OPEN/CLOSE  $\blacktriangle$  Button [DVD P.32]
- 7 Disc loading tray
- 8 DVD Indicator
- 9 SELECT Button [TV/VCR P.12]
- 10 TV/VCR Indicator
- 11 CHANNEL  $\nabla$  /  $\blacktriangle$  Buttons [TV/VCR P.12]
- 12 Recording Indicator
- 13 REC/OTR Button [TV/VCR P.27]
- 14 REW  $\lll$  Button [TV/VCR P.24]
- 15 F.FWD  $\ggg$  Button [TV/VCR P.24]
- 16 STOP/EJECT  $\blacksquare$  /  $\blacktriangle$  Button [TV/VCR P.24]

17 Remote sensor window

18 HEADPHONE Jack

19 VIDEO input Jack [P.9]

20 AUDIO L/R input Jacks [P.9]

21 Cassette compartment

### [REMOTE CONTROL]

- 22 POWER Button [TV/VCR P.12 / DVD P.32]
- 23 PICTURE/SLEEP Button [TV/VCR P.15]
- 24 Number Buttons [TV/VCR P.12 / DVD P.35]
- 25 DISPLAY Button [TV/VCR P.13 / DVD P.37]
- 26 SPEED Button [TV/VCR P.27]
- 27 TV/VCR Audio Button [TV/VCR P.14]
- 28 PLAY  $\blacktriangleright$  Button [TV/VCR P.24 / DVD P.32]
- 29 REV  $\lll$  Button [TV/VCR P.24 / DVD P.32]  
SKIP  $\lll$  Button [DVD P.35]
- 30 PAUSE  $\blacksquare$  Button [TV/VCR P.24 / DVD P.32]
- 31 TITLE Button [DVD P.32]
- 32 CLEAR Button [TV/VCR P.25 / DVD P.35]
- 33 MODE Button [DVD P.34]
- 34 REC Button [TV/VCR P.27]
- 35 SELECT Button [TV/VCR P.12]
- 36 CH.  $\blacktriangle$  /  $\blacktriangledown$  Buttons [TV/VCR P.12]
- 37 VOL.  $\blacktriangle$  /  $\blacktriangledown$  Buttons [TV/VCR P.12]
- 38 MUTE Button [TV/VCR P.12]
- 39 SET-UP Button [TV/VCR P.25 / DVD P.38]
- 40 FWD  $\ggg$  Button [TV/VCR P.24 / DVD P.32]  
SKIP  $\ggg$  Button [DVD P.35]
- 41 STOP  $\blacksquare$  Button [TV/VCR P.24 / DVD P.32]
- 42 DISC MENU Button [DVD P.32]
- 43 ENTER Button [TV/VCR P.25 / DVD P.34]
- 44  $\blacktriangle$  /  $\blacktriangledown$  /  $\lll$  /  $\ggg$  Buttons [TV/VCR P.25 / DVD P.32]
- 45 RETURN Button [TV/VCR P.16 / DVD P.34]

### NOTES:

• We do not recommend the use of universal remote controls as it may not control all the functions. Note that the code number given by universal remote controls may not program with this unit. For more details, contact the manufacturer of the universal remote control.

• Unless stated, all operations described are based on remote control use. Operations on the DVD mode mostly can be carried out using [MODE] with the menu bar on the TV screen.

## TV/DTV SECTION

# T

## TV OPERATION AND SETTINGS

### WATCHING TV

TV

DTV

The unit selects available TV channels automatically when you connect an Antenna or Cable TV signal to it. To reset TV channels, see page 21.

If you are using a Cable Box or Satellite Receiver, you do not need to set channels at the unit.

- 1 Press **[POWER]** to turn on the unit.
- 2 To watch TV, use **[CH. ▲ / ▼]** to select memorized channels. Memorized channels are those that appear when you flip through channels. If a channel is skipped, you still can use **the Number buttons** to select it. This is a non-memorized channel; it may have weak reception in your area.  
To update your memorized and non-memorized channels, see page 20.  
Remember, if you are using a Cable Box/Satellite Receiver, set the unit to channel 3, 4 or AUX.  
Change channels at the Cable Box/Satellite Receiver.

- 3 Press **[VOL. ▲ / ▼]** to adjust the volume. Press **[MUTE]** to instantly mute the sound. Press it again to restore the previous sound level.

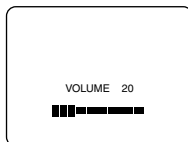

### CHANNEL SELECTION

TV

- To select the memorized channels, use **[CH. ▲ / ▼]** or **the Number buttons**.
- The deleted channels can only be selected with **the Number buttons**.
- When selecting the channels larger than 100, press **[+100]** first. Then use **the Number buttons** to press the lower 2 digits.

DTV

- When selecting the channels with **[CH. ▲ / ▼]**, the major channel selection will be followed by the minor channel selection.
- When selecting the channels with **the Number buttons**, enter the major channel number followed by the minor channel number. For example, if the channel you want to select is 12 (major)-3 (minor), press 1 → 2 → 0 → 3. (You must press 0 first when entering a single digit channel number.)
- To search the minor channel of the major channel currently viewed in DTV, press **[+100]**. If you know the minor channel while viewing the major channel with 1-digit channel number, press the major channel number and press **[ENTER]**. Then, press the minor channel number you want to view. In case the major channel number is 2 digits, press the major channel number and press the minor channel number directly. If you press **[ENTER]** after pressing the 2-digit major channel number, the smallest minor channel will be selected.

#### Major Channel/Minor Channel

In the DTV broadcasting, one channel may consist of one main channel and multiple sub-channels depending on the airtime. In this case, the main channel is called major channel and the sub-channel is called minor channel.

### SWITCHING MODE

TV

DTV

VCR

DVD-V

CD

- Press **[SELECT]** to select TV/VCR or DVD mode. (TV/VCR mode includes Analog TV, Digital TV or AUX mode.)  
The corresponding light (TV/VCR or DVD) will appear on the front of the unit to indicate which mode is active. Details are on page 11.
- To put the unit into the VCR mode, press **[PLAY ►]** (VCR) when in any mode other than DVD.
- When the unit switches from analog to digital, it may take a while until the digital channel selection is completed.

# ON-SCREEN DISPLAY

## STATUS DISPLAY

TV

VCR

On screen display examples are shown below.

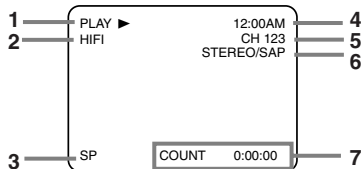

### 1. VCR status

Displays the current VCR motion:  
PLAY / STOP / REC / OTR / PAUSE / FF / REW

### 2. VCR sound mode status (during playback)

Displays "HIFI" when the tape is recorded in Hi-Fi stereo mode.

### 3. Tape speed (during recording)

Displays the tape speed: SP / SLP

### 4. Clock

### 5. Channel number (in TV mode)

Displays the current channel number.  
"AUX" is displayed in external input mode.

### 6. MTS status (in TV mode)

Displays the current sound status of the broadcast: STEREO / SAP

### 7. Tape counter (during playback or recording)

Shows the elapsed recording or playback time. (Not available for a blank tape or blank portions on the tape.) You can reset the counter by pressing [CLEAR].

## CHECKING THE STATUS

While receiving a broadcast or playing a VHS tape, you can check the status displayed on the screen by pressing [DISPLAY]. You can also check the status of the preset MTS (Multi-Channel Television sound). The display will change as shown below each time you press [DISPLAY].

TV

VCR

## WHEN THE CLOSED CAPTION IS OFF

The display switches among VCR counter and clock.

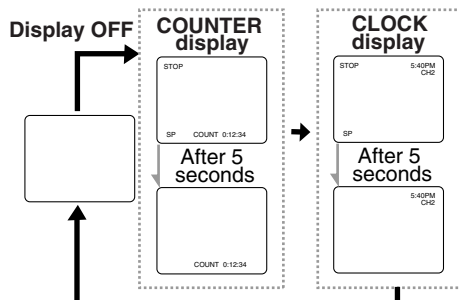

## WHEN THE CLOSED CAPTION IS ON

The CLOCK/COUNTER display appears by pressing [DISPLAY].

Display OFF

CLOCK/COUNTER display

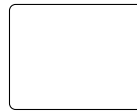

\*The display will disappear after 5 seconds

DTV

In the digital mode, the detailed information for the currently selected channel such as the program guide is displayed.

1 Press [DISPLAY] to display the detailed information for the channel.

- Every time you press [DISPLAY], the display mode will be switched as below.

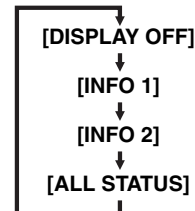

- The following information is displayed in the INFO1 mode.

- (1) Channel title
- (2) Program title (max. 2 lines displayed)
- (3) Audio language ("OTHER" is displayed when the audio language cannot be acquired, or the acquired languages are other than ENGLISH, SPANISH or FRENCH.)
- (4) Channel number
- (5) Program air time

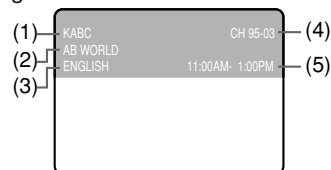

- The program guide added to the displayed information in the INFO1 mode is displayed in the INFO2 mode.

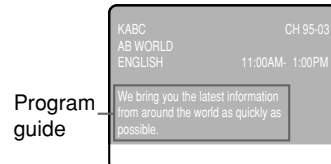

### NOTES:

- When the program guide is displayed in more than 6 lines, use [ENTER] and scroll for reading.
- "No description provided" is displayed when the program guide is not provided.
- While the information is displayed in the INFO2 mode, the CLOSED CAPTION function is interrupted.

## ON-SCREEN DISPLAY

## MTS (Multi-channel Television Sound) SYSTEM

TV

DTV

VCR

MTS allows for reception of sound other than the main audio program. You can listen or record monaural audio sound, stereo sound or Secondary Audio Program (SAP).

## WHEN RECEIVING AN MTS BROADCAST

TV

Press **[TV/VCR Audio]** repeatedly to select a sound mode when you watch or record a TV program.

- The mode changes according to the broadcast among "STEREO", "SAP" and "MONO" every time you press the button.

STEREO

DTV

Press **[TV/VCR Audio]** repeatedly to select the language. Every time you press **[TV/VCR Audio]**, the language and the number of received languages will be switched.

Audio language



- Languages you can switch differ depending on the receiving broadcast.

**NOTES:**

- The initial setting is "STEREO". The unit records automatically MTS broadcasts in Hi-Fi stereo sound unless you select "SAP" beforehand.
- If you select "SAP" when second audio is not available, the unit will record in normal audio.
- This setting returns to the initial value when you turn off the unit or unplug the power cord.
- If you press **[TV/VCR Audio]** in external input, the audio will not be switched.

## WHEN PLAYING CASSETTES

VCR

Press **[TV/VCR Audio]** repeatedly to select "HIFI" or "MONO".

- This setting is saved until the cassette is ejected.

**NOTE:**

- The initial setting is "HIFI". When you play non-HIFI tapes, the unit will play only in the monaural mode even if the setting is "HIFI".

## WHEN IN THE EXTERNAL INPUT ("AUX") MODE

Any output mode setting does not affect the audio output, and the current audio output mode does not appear on the TV screen.

# OPTIONAL SETTINGS

## SLEEP TIMER / PICTURE CONTROL

**TV**      **DTV**

You can set Sleep Timer and picture adjustment with **[PICTURE / SLEEP]**.

### SLEEP TIMER SETTING

The Sleep Timer function is used to turn off the unit without pressing **[POWER]** after a desired time.

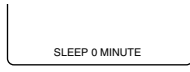
**1** Press **[PICTURE / SLEEP]** to display the Sleep Timer menu. 

**2** Within 5 seconds, set your desired sleep time using **[◀ / ▶]**.

- **[▶]**...Increase by 30 min. (Up to 120 min.)
- **[◀]**...Decrease by 30 min.

**NOTE:**

• To cancel the Sleep Timer, use **[CLEAR]** or **[◀ / ▶]** to set the time to "0".

**3** To confirm the remainder time to shutdown, press **[PICTURE / SLEEP]**.

### PICTURE CONTROL

**1** Press **[PICTURE / SLEEP]** twice.

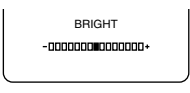
**2** Within 5 seconds, use **[▲ / ▼]** to select the picture control you want to adjust. 

- You can select BRIGHT, CONTRAST, COLOR, TINT or SHARPNESS.

**3** Use **[◀ / ▶]** to adjust to your desired level within 5 seconds.

|           | ◀                      | ▶                      |
|-----------|------------------------|------------------------|
| BRIGHT    | to decrease brightness | to increase brightness |
| CONTRAST  | to decrease contrast   | to increase contrast   |
| COLOR     | to pale                | to brilliant           |
| TINT      | to purple              | to green               |
| SHARPNESS | to soft                | to clear               |

- Even if any power failure occurs, the unit will retain its memory for this feature.

## MENU SCREEN

**TV**      **DTV**

This section describes the overview of the menu screen displayed when you press **[SET-UP]**. For more details, see the reference page for each item.

The menu screen consists of the function setting items below.

### In TV/DTV/AUX Mode

– MAIN MENU –  
 ▶ TIMER PROGRAMMING  
 SETTING CLOCK  
 CHANNEL SET UP  
 USER'S SET UP  
 V-CHIP SET UP  
 LANGUAGE [ENGLISH]  
 CAPTION [OFF]  
 ZERO RETURN  
 TIME SEARCH  
 INDEX SEARCH  
 DTV SET UP

### In DVD Mode

– MAIN MENU –  
 ▶ TIMER PROGRAMMING  
 SETTING CLOCK  
 USER'S SET UP  
 LANGUAGE [ENGLISH]  
 ZERO RETURN

- **TIMER PROGRAMMING** (P.28)
- **SETTING CLOCK** (P.16)
- **CHANNEL SET UP** (P.20)
- **USER'S SET UP** (P.25)
- **V-CHIP SET UP** (P.18)
- **LANGUAGE** (P.22)
- **CAPTION** (P.17)
- **ZERO RETURN** (P.25)
- **TIME SEARCH** (P.26)
- **INDEX SERCH** (P.26)
- **DTV SET UP** (P.17, 19)

You can set the screen display or CAPTION in the DTV mode.

(Refer to "CHANGING THE SCREEN DISPLAY MODE" on page 19.)

**NOTES:**

- "DTV SET UP" can be displayed only in the DTV mode.
- To move to the normal screen, press **[SET-UP]**.

OPTIONAL SETTINGS

CLOCK SET UP

TV DTV VCR

Set the unit clock correctly for VCR timer recording. We suggest that you should set the clock manually when you first set up the unit, then set the auto clock setting to "ON" to correct the time periodically.

**NOTES:**  
 • If you cannot receive a station with time signals, auto clock setting is not available. Use manual setting only.  
 • You must use the remote control for the clock setting.

MANUAL CLOCK SETTING

In the example below, the clock is to be set to:

DATE: May 5th, 2006  
 SETTING TIME: 5:40PM

1 Press [SET-UP].  
 Use [▲ / ▼] to select "SETTING CLOCK", then press [ENTER].

2 Use [▲ / ▼] to select "MANUAL CLOCK SET", then press [ENTER].  
 • If there is no local PBS station in your area or on your cable system, select "AUTO CLOCK" and press [ENTER] to turn "OFF" the function before this step.

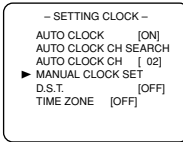

3 Use [▲ / ▼] to set your desired month, day, year, hour and minute.  
 Use [◀ / ▶] to move to another item.

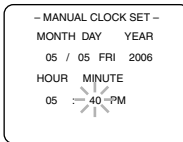

4 Press [SET-UP].  
 Although seconds are not displayed, they begin counting from 0 when you press [SET-UP]. Use this feature to synchronize the clock with the correct time.



**NOTE:**  
 • When unplugging the AC cord or if there is a power failure for more than 3 seconds, you may have to reset the clock.

TO CHANGE CLOCK SETTING

- 1 Follow steps 1 to 2 above.
- 2 Select the item you want to change using [▶].
- 3 Enter correct numbers using [▲ / ▼].
- 4 Press [SET-UP] to start the clock.

AUTOMATIC CLOCK SETTING

**NOTES:**  
 • If a cable converter box is being used, make sure it is turned on.  
 • You must use the remote control for the clock setting.  
 • If the unit is connected directly to a cable converter box or satellite box, the local PBS station must be selected on the cable box itself and the unit must be set to the output channel of the cable converter box or satellite box (usually channel 3 or 4), to enable to set up or correct the clock automatically.

1 Press [SET-UP].  
 Use [▲ / ▼] to select "SETTING CLOCK", then press [ENTER].

2 Press [ENTER] to select "ON".

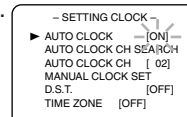

3 Press [▼] to select "AUTO CLOCK CH SEARCH". Then press [ENTER].

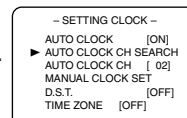

- The unit begins searching for the station which contains the auto clock set signal. The search for a signal may take up to 20 seconds per channel.
- When the search has finished, " \_ \_ " appears at the lower left of the screen.

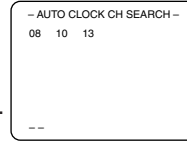

**NOTES:**  
 • During "AUTO CLOCK CH SEARCH", the picture may be distorted.  
 • If no number appears on the TV screen, there are no stations in your area which contain the Auto Clock signal. Auto Clock Setting is not possible. Please use Manual Clock Setting on this page.

4 Write down the numbers that appear on the screen. They are the auto clock stations in your area.

5 Press [RETURN] to go back to "SETTING CLOCK" menu.  
 Press [▼] to select "AUTO CLOCK CH".  
 Use [◀ / ▶] until you locate an auto clock station number.

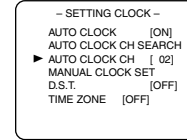

6 Press [SET-UP] to exit the menu.

**NOTE:**  
 • Once the unit is turned off, it will periodically check and set the correct date and time.



## CLOSED CAPTION SYSTEM

You can view specially labeled (cc) TV programs, movies, news and pre-recorded tapes with either a dialogue caption or text display.

### TV

**1** Select analog mode by pressing **[SELECT]**.

**2** Press **[SET-UP]**.

Use **[▲ / ▼]** to select "CAPTION".

**3** Press **[ENTER]** repeatedly to select your desired caption mode.

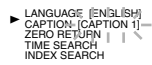

- **OFF:** Select if you do not want CAPTION. This is the default.
- **CAPTION mode:** You can watch dramas, movies and news while captioning the dialogues and the contents of news.
- **TEXT mode:** You can watch half screen text information if you want.  
\* "CAPTION2" is usually used for a second language (if available).

**4** Press **[SET-UP]** to exit the menu.

#### NOTES:

- Even if any power failure, the unit will retain its memory for this feature.
- Some programs are not broadcasted with closed captions. The unit is designed to provide error-free closed captions with high quality antenna, cable and VCR signals. Conversely, poor quality signals are likely to result in caption errors or no captions at all.
- Common signal conditions which may cause caption errors are listed below:

- Electric motor brush noise
- Weak snowy reception on TV screen
- Multiplex signal reception displaying picture ghosts or airplane flutter

- If the unit displays a black box on the TV screen, this means that the unit is set to the TEXT mode. To clear screen, select "CAPTION1", "CAPTION2" or "OFF".



### DTV

**1** Select digital mode by pressing **[SELECT]**.

**2** Press **[SET-UP]**. Use **[▲ / ▼]** to select "DTV SET UP", then press **[ENTER]**.

**3** Use **[▲ / ▼]** to select "DTVCC", then press **[ENTER]**.

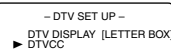

**4** Use **[▲ / ▼]** to select "CAPTION SERVICE". Press **[ENTER]** repeatedly to select your desired CAPTION SERVICE.

- **OFF:** Select if you do not want DTV CC. This is the default.
- **Service 1 to Service 6:** Select one of these before changing any other item in the Closed Caption menu. Choose Service 1 under normal circumstances.

#### NOTE:

- CAPTION SERVICE you can switch differs depending on the broadcast description.

**5** Use **[▲ / ▼]** to select "USER SETTING". Press **[ENTER]** repeatedly to select "ON".

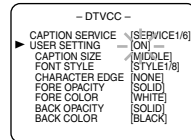

- The "USER SETTING" function lets you change the caption size and font style.
- When "USER SETTING" is set to "ON", you can set the following items.

**6** Use **[▲ / ▼]** to select the item you want to set. Press **[ENTER]** repeatedly to select your desired setting.

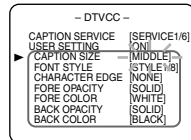

- The setting description for each item is shown below.

|                       |  |
|-----------------------|--|
| <b>CAPTION SIZE</b>   | MIDDLE, LARGE or SMALL   |
| <b>FONT STYLE</b>     | STYLE1/8 to STYLE8/8   |
| <b>CHARACTER EDGE</b> | NONE, RAISED, DEPRESSED, UNIFORM, SHADOW LEFT or SHADOW RIGHT        |
| <b>FORE OPACITY</b>   | SOLID, TRANSLUCENT or FLASH  |
| <b>FORE COLOR</b>     | TRANSPARENT, WHITE, BLACK, RED, GREEN, BLUE, YELLOW, MAGENTA or CYAN |
| <b>BACK OPACITY</b>   | SOLID, TRANSLUCENT or FLASH  |
| <b>BACK COLOR</b>     | TRANSPARENT, WHITE, BLACK, RED, GREEN, BLUE, YELLOW, MAGENTA or CYAN |

OPTIONAL SETTINGS

V-CHIP SET UP

TV DTV

This feature enables parents to prevent their children from watching inappropriate material on TV. When you try to access a blocked program, "PROTECTED PROGRAM by ..." message appears on the TV screen.

**NOTE:**

- To change the rating, the TV must be turned to an unprotected program. If the screen on the right is displayed, change the channel to a station that is not protected.

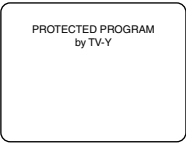

1 Select TV/VCR mode by pressing [SELECT].

2 Press [SET-UP]. Use [▲ / ▼] to select "V-CHIP SET UP", then press [ENTER].

3 Use the Number buttons to enter the access code.

- For the first time set-up or in the event the unit has lost power, enter the default code of 0000.



4 Use [▲ / ▼] to select "TV RATING", "MPAA RATING" or "CHANGE CODE", then press [ENTER]. Refer to the pages below to set up each item.

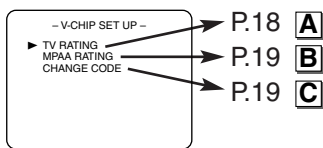

**A** TV RATING SET UP

5 Use [▲ / ▼] to select a rating that you wish to block. Press [ENTER] repeatedly to set it to "BLOCK" or "VIEW".

| Selection | Rating Category Explanations             |
|-----------|--|
| TV-Y      | Appropriate for all children             |
| TV-Y7     | Appropriate for children seven and older |
| TV-G      | General Audience                         |
| TV-PG     | Parental Guidance suggested              |
| TV-14     | Unsuitable for children under 14         |
| TV-MA     | Mature audience only                     |

**NOTES:**

- When you select a rating and set it to "BLOCK", the higher ratings will be blocked automatically. The lower ratings will be available for viewing.
- When you set "TV-MA" to "VIEW", all ratings will turn to "VIEW" automatically.

6 The TV-Y7, TV-PG, TV-14 and TV-MA ratings have the option of sub rating categories. Use [▲ / ▼] to select a rating with sub-ratings, then press [ENTER] twice.

7 Use [▲ / ▼] to select a sub-rating, then press [ENTER] to set it to "BLOCK" or "VIEW".

**Example:** TV-Y7 sub-rating

**NOTE:**

- The blocked sub-ratings will appear next to the rating category in the "TV RATING" menu.

| Selection                  | Rating Category Explanations          |
|----------------------------|---------------------------------------|
| <b>TV-Y7</b>               |                                       |
| FV                         | Fantasy Violence                      |
| <b>TV-PG, TV-14, TV-MA</b> |                                       |
| D                          | Suggestive Dialog (TV-PG, TV-14 only) |
| L                          | Coarse Language                       |
| S                          | Sexual Situation                      |
| V                          | Violence                              |

8 Press [SET-UP] to exit the menu.

## B MPAA RATING SET UP

5 Use [▲ / ▼] to point to your desired item, then press [ENTER] to select "BLOCK" or "VIEW".

|       |         |
|-------|---------|
| G     | [VIEW]  |
| PG    | [VIEW]  |
| PG-13 | [BLOCK] |
| R     | [BLOCK] |
| NC-17 | [BLOCK] |
| X     | [BLOCK] |

| Selection | Rating Category   | Explanations |
|-----------|---|--------------|
| G         | General Audience  |              |
| PG        | Parental Guidance suggested.  |              |
| PG-13     | Unsuitable for children under 13                                    |              |
| R         | Restricted; under 17 requires accompanying parent or adult guardian |              |
| NC-17     | No one under 17 admitted  |              |
| X         | Mature audience only  |              |

6 Press [SET-UP] to exit the menu.

## C CHANGE ACCESS CODE

5 Use the **Number buttons** to enter your desired access code in the "NEW CODE", then enter the same code in the "CONFIRM CODE". When completed, the menu will return to "V-CHIP SET UP".

|              |              |
|--------------|--------------|
| NEW CODE     | [X][X][X][X] |
| CONFIRM CODE | [-][--]      |

6 Press [SET-UP] to exit the menu.

**NOTE:**

• Your personal access code will be erased and will return to the default (0000) when a power failure occurs or when you turn off the power using a wall switch. If you forget the code, unplug the power cord for 10 seconds to restore the access code to 0000.

## CHANGING THE SCREEN DISPLAY MODE

**DTV**

2 types of display modes can be selected in the digital mode.

You can select your favorite display mode and enjoy the program.

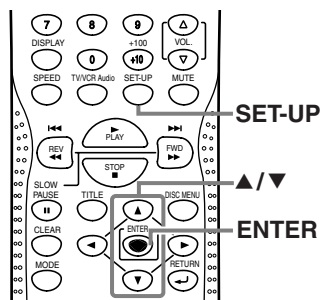

1 Select digital mode by pressing [SELECT].

2 Press [SET-UP].

Use [▲ / ▼] to select "DTV SET UP", then press [ENTER].

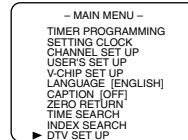

3 Use [▲ / ▼] to select "DTV DISPLAY", then press [ENTER].

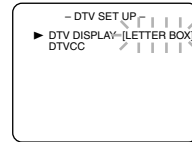

Every time you press [ENTER], "LETTERBOX" and "ZOOM" will be switched alternately.

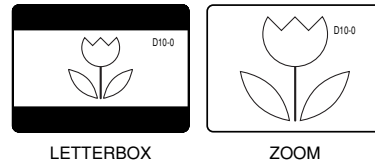

**[LETTERBOX]**

Display the digital-supported program in full-screen.

**Black borders will spread in the upper and lower screen.**

**[ZOOM]**

Enlarge and display the center area of the digital-supported program.

The right and left side of image will be cut off.

4 Press [SET-UP] to exit the menu.

**NOTE:**

• You may not switch the display mode depending on the program.

# OTHER SETTINGS

## AUTO PRESET CH

If you switch wires (e.g. between antenna and CATV) or if you move the TV to a different area after the initial setting, or if you need to add the DTV channel you deleted, you will need to perform AUTO PRESET CH again. This function lets you easily select the receivable channels with [▲ / ▼] and the TV memorizes them even if you switch wires.

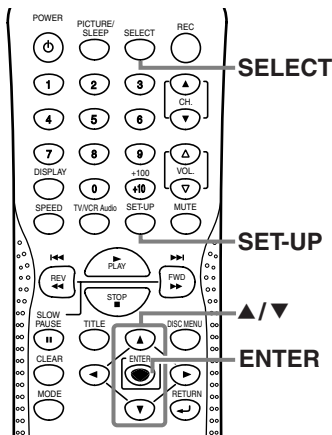

**NOTE:**

- Make sure if the TV is connected to antenna or cable. When aerial antenna is connected, select "AUTO PRESET CH (TV)" or "AUTO PRESET CH (TV/DTV)" at step 3. When connected to CATV, select "AUTO PRESET CH (CATV)".

**TV**

When scanning TV or CATV

- 1 Select analog mode by pressing [SELECT].
- 2 Press [SET-UP]. Use [▲ / ▼] to select "CHANNEL SET UP", then press [ENTER].

3 For TV channels

- Use [▲ / ▼] to select "AUTO PRESET CH(TV)", then press [ENTER].

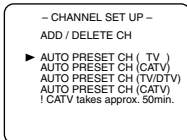

- Scanning and memorizing the channels automatically starts.

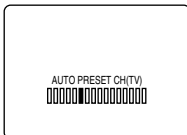

- When the scanning and memorizing are completed, the smallest memorized channel in the analog broadcasting will be displayed.

3 For CATV channels

- Use [▲ / ▼] to select "AUTO PRESET CH(CATV)", then press [ENTER].

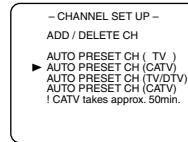

- Scanning and memorizing the channels automatically starts.



- When the scanning and memorizing are completed, the smallest memorized channel in the CATV will be displayed.

**DTV**

When scanning DTV

- 1 Select digital mode by pressing [SELECT].
- 2 Press [SET-UP]. Use [▲ / ▼] to select "CHANNEL SET UP", then press [ENTER].

3 Use [▲ / ▼] to select

- "AUTO PRESET CH(DTV)", then press [ENTER].

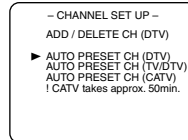

- Scanning and memorizing the channels automatically starts.

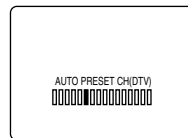

- When the scanning and memorizing are completed, the smallest memorized channel in the digital broadcasting will be displayed.

**TV DTV**

When scanning both TV and DTV at the same time

\* You can access this menu from both modes (analog / digital).

- 1 Select TV/VCR mode by pressing **[SELECT]**.
- 2 Press **[SET-UP]**.  
Use **[▲ / ▼]** to select "CHANNEL SET UP", then press **[ENTER]**.

- 3 Use **[▲ / ▼]** to select "AUTO PRESET CH(TV/DTV)", then press **[ENTER]**.

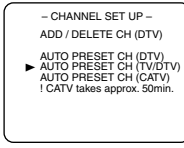

- Scanning and memorizing the channels automatically starts.



- When the scanning and memorizing are completed, the smallest memorized channel in the analog broadcasting will be displayed. If no analog channel is memorized, the smallest memorized channel in the digital broadcasting will be displayed.

**NOTES:**

- If you press **[POWER]** or **[SET-UP]** while setting **AUTO PRESET CH**, **AUTO PRESET CH** setting will be canceled.
- If there is no TV signal input, "NO TV SIGNALS" will appear on the display after the completion of channel scanning.

**CHANNEL ADD/DELETE**

The CHANNEL ADD/DELETE function lets you add the channel that was not added by the AUTO PRESET CH function due to the bad reception status at the initial setting. You can also delete the unnecessary channels.

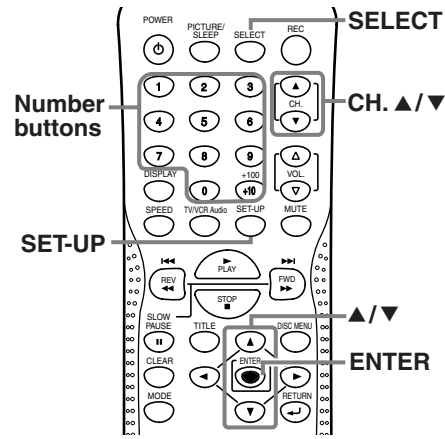

**TV**

- 1 Select analog mode by pressing **[SELECT]**.
- 2 Press **[SET-UP]**.  
Use **[▲ / ▼]** to select "CHANNEL SET UP", then press **[ENTER]**.

- 3 Use **[▲ / ▼]** to select "ADD / DELETE CH", then press **[ENTER]**.

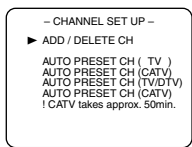

- 4 Select the channel you want to add or delete.  
Use **[CH. ▲ / ▼]** or the **Number buttons** to select your desired channel number. (You can also use **[▲ / ▼]** to enter it.)

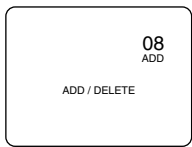

- 5 Press **[ENTER]** repeatedly to select "ADD" or "DELETE".

**NOTE:**

- Color of channel number displayed at the right top of the screen;  
-Blue/Green: The selected channel will be added.  
-Pink/Red: The selected channel will be deleted.

- 6 Press **[SET-UP]** to exit the menu.

OTHER SETTINGS

DTV

1 Select digital mode by pressing [SELECT].

2 Press [SET-UP].  
Use [▲ / ▼] to select "CHANNEL SET UP", then press [ENTER].

3 Use [▲ / ▼] to select "ADD/DELETE CH (DTV)", then press [ENTER].

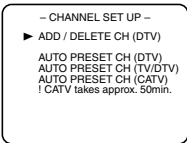

4 Select the channel you want to add or delete.  
Use [CH. ▲ / ▼] or the **Number buttons** to select your desired channel number.  
(You can also use [▲ / ▼] to enter it.)

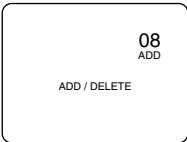

5 Press [ENTER] repeatedly to select "ADD" or "DELETE".

**NOTE:**

- Color of channel number displayed at the right top of the screen;
- Blue/Green: The selected channel will be added.
- Pink/Red: The selected channel will be deleted.

6 Press [SET-UP] to exit the menu.

**NOTES:**

- The menu will disappear automatically after about 10 seconds.
- In the digital mode (DTV), you can add or delete channels only for Major channel.
- Once you delete a DTV channel, you cannot add the channel again without performing AUTO PRESET CH again. (Refer to "AUTO PRESET CH" on page 20.)

ON-SCREEN MENU LANGUAGE

TV

DTV

You can select the language of on-screen menu among English, Spanish and French.

1 Press [SET-UP].  
Use [▲ / ▼] to select "LANGUAGE".

2 Press [ENTER] repeatedly to select "ENGLISH", "ESPAÑOL" or "FRANÇAIS".

3 Press [SET-UP] to exit the menu.

**NOTES:**

- This function effects only the language on the screen menu and not the audio source.
- If for some reason the menu is already in Spanish or French, press [SET-UP], using [▲ / ▼] point to "IDIOMA [ESPAÑOL]" or "LANGAGE [FRANÇAIS]", then press [ENTER] repeatedly to select desired language, then press [SET-UP].

D.S.T. (Daylight Saving Time)

TV

DTV

When you set this function to ON, the clock will automatically move forward one hour at 2:00 a.m. on the first Sunday in April and move back one hour at 2:00 a.m. on the last Sunday in October.

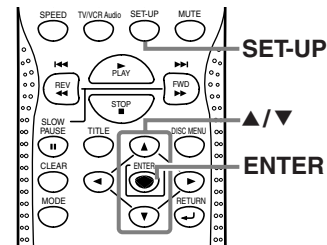

1 Press [SET-UP].  
Use [▲ / ▼] to select "SETTING CLOCK", then press [ENTER].

2 Use [▲ / ▼] to select "D.S.T.". Press [ENTER] repeatedly to select "ON" or "OFF".

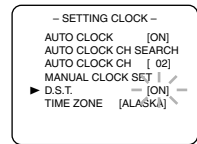

3 Press [SET-UP] to exit the menu.

**NOTE:**

- Make sure if "D.S.T." and "TIME ZONE" are set correctly to display the correct program air time.

## TIME ZONE

TV

DTV

You must select the time zone of your area to ensure the proper performance of the clock.

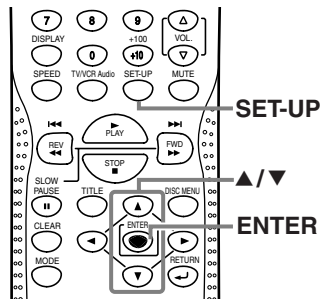

**1** Press [SET-UP].

Use [▲ / ▼] to select "SETTING CLOCK", then press [ENTER].

**2** Use [▲ / ▼] to select "TIME ZONE".

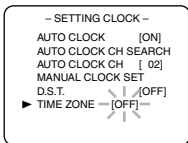

**3** Press [ENTER] repeatedly to select your desired "TIME ZONE".

- Based on the world standard time information acquired from digital broadcasting, the time difference will be adjusted as below.

|          |           |
|----------|-----------|
| OFF      | 0 hour    |
| ALASKA   | -9 hours  |
| HAWAII   | -10 hours |
| PACIFIC  | -8 hours  |
| MOUNTAIN | -7 hours  |
| CENTRAL  | -6 hours  |
| EASTERN  | -5 hours  |
| ATLANTIC | -4 hours  |

**4** Press [SET-UP] to exit the menu.

**NOTE:**

- If you move to a different area after the time zone setting, you must set the time zone again when you first turned on the power.

# VCR SECTION

## VIDEO CASSETTE

This unit will operate with any cassette that has the **VHS** mark. For best results, we recommend the use of high-quality tapes. Do not use poor quality or damaged tapes.

### SELECTING TAPE SPEEDS

Before recording, select the tape speed from : **SP mode** (Standard Play) or **SLP mode** (Super Long Play). You can also play a tape recorded in **LP mode** (Long Play).

| Tape Speed | Recording/Playback time |         |         |             |
|------------|-------------------------|---------|---------|-------------|
|            | Type of tape            | T60     | T120    | T160        |
| SP mode    |                         | 1 hour  | 2 hours | 2-2/3 hours |
| SLP mode   |                         | 3 hours | 6 hours | 8 hours     |

## PLAYBACK

### BASIC PLAYBACK

#### VCR

- 1 Insert a pre-recorded tape so that the unit turns on automatically (Auto Power On).

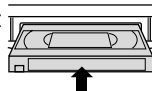

- 2 Select TV/VCR mode by pressing **[SELECT]**.

#### NOTE:

• If the erase-prevention tab has been removed, the unit will change the VCR mode and starts playback automatically.

- 3 To start playback, press **[PLAY ►]**.

#### NOTE:

• Even in the DVD mode, you can start the VCR playback if you press **[PLAY ►]** on the control panel (of the TV/VCR side).

- 4 To stop the playback, press **[STOP ■]**.

- 5 To rewind the tape, press **[REV◀◀]**. To forward the tape, press **[FWD▶▶]**. To stop winding, press **[STOP ■]**.

- 6 To eject the tape from the unit, press **[STOP/EJECT ■▲]** on the control panel.

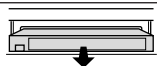

### ERASE PREVENTION

Break off the tab on the back edge of the cassette to prevent accidental erasing of recording.

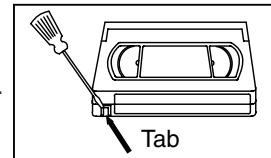

Cover the hole with plastic tape to record on the tape again.

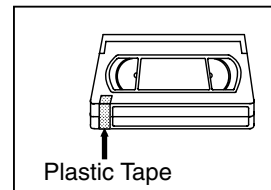

#### NOTES:

- In the TV/VCR mode, if the cassette without tab is inserted, playback will start automatically.
- If you press **[REC/OTR]** or **[REC]** when a cassette without tab is inserted, the unit will eject it automatically.

### TRACKING ADJUSTMENT

- Tracking adjustment will be set automatically when you start playback (Digital tracking function).
- If noise lines (black and white streaks) appear on the playback picture, use **[CH. ▲ / ▼]** until the streaks disappear (Manual tracking adjustment). This is available in Pause/Still/Slow mode, too.
- To release manual tracking mode, stop the tape once and start playback again.

### STILL PICTURE

- During playback, press **[PAUSE ■■]** to freeze the picture. You can advance the picture frame by frame by pressing **[PAUSE ■■]** repeatedly.
- To release the Still mode, press **[PLAY ►]**.

### SLOW MOTION

- During playback, press **[PAUSE ■■]** then press **[FWD▶▶]**.
- To release the Slow mode, press **[PLAY ►]**.

#### NOTE:

- If the unit keeps the slow mode or still mode for more than 5 minutes, it will automatically enter the stop mode.



# SPECIAL PLAYBACK

## RENTAL PLAYBACK

### VCR

This function enables you to improve the picture quality when playing back worn cassettes such as rented tapes.

**1** Press [SET-UP].  
Use [▲ / ▼] to point to "USER'S SET UP", then press [ENTER].

**2** Use [▲ / ▼] to point to "RENTAL".  
Press [ENTER] to select "ON".

- USER'S SET UP -  
▶ RENTAL [ON]  
REPEAT PLAY [OFF]  
AUTO RETURN [OFF]

#### NOTE:

• To cancel the setting, select "OFF" at this step.

**3** Press [SET-UP] to exit the menu.

**4** Press [PLAY ►] to start playback.

RENTAL PLAY ►

#### NOTE:

• This setting will not change even if you turn off the unit.

## AUTO REPEAT PLAYBACK

### VCR

This function allows you to repeat a tape indefinitely.

**1** Press [SET-UP].  
Use [▲ / ▼] to point to "USER'S SET UP", then press [ENTER].

**2** Use [▲ / ▼] to point to "REPEAT PLAY".  
Press [ENTER] repeatedly until your desired selection "ALL" or "BLANK" appears.

- USER'S SET UP -  
▶ RENTAL [ON]  
REPEAT PLAY [ALL]  
AUTO RETURN [OFF]

- **ALL:** Repeat playback from the beginning to the end of the tape.
- **BLANK:** Repeat playback from the beginning to a part, which is blank for more than 10 seconds.
- **OFF:** Cancel repeat playback.

**3** Press [SET-UP] to exit the menu.

**4** Press [PLAY ►] to start the Repeat Play.

REPEAT PLAY ►

#### NOTES:

- If the rental mode is set to "ON", "RENTAL PLAY ►" display has priority.
- This setting will not change even if you turn off the unit.

# SEARCH FUNCTION

## ZERO RETURN

### VCR

This function allows you to search easily a beginning point that you want to review by rewinding or fast forwarding.

#### NOTE:

• Zero Return **WILL NOT** work on a blank tape or a blank portion of a tape.

**1** Rewind or forward the tape to the beginning point at which you want to review.

**2** Press [CLEAR] repeatedly to set the counter to "0:00:00".

COUNT 0:00:00

**3** Press [PLAY ►] for playback or [REC] for recording.  
Press [STOP ■] when playback or recording is completed.

**4** Press [SET-UP].  
Use [▲ / ▼] to point to "ZERO RETURN", then press [ENTER].  
The unit will begin rewinding and the counter will appear on the TV screen.  
The tape will automatically stop when the counter returns to 0:00:00 (approx.).

SEARCH FUNCTION

PICTURE SEARCH

VCR

This function is useful in finding or skipping over a particular scene on a tape. In this mode, the sound will be muted.

- 1 During playback, press [REV ◀◀] or [FWD ▶▶] to view at a high speed (in reverse/forward).
- 2 Press [REV ◀◀] or [FWD ▶▶] again to view at super high speed (in LP/SLP modes only).

**NOTE:**

• Tapes recorded in the SP or LP mode will normally display a noise bar on the TV screen and the picture may revert to black and white.

- 3 Press [PLAY ▶] to return to normal playback.

TIME SEARCH

VCR

This function allows you to quickly advance the tape to your desired position simply by entering the exact amount of playback time you want to skip.

*In the example below:* To watch a program before/after 2 hours 50 minutes from the present position, in either direction.

- 1 Press [SET-UP].  
Use [▲ / ▼] to point to "TIME SEARCH", then press [ENTER].

- 2 Use [▲ / ▼] until your desired time appears.  
To cancel the Time Search at this point, press [SET-UP].

**NOTE:**

• Time Search can be set up to a maximum of 9 hours 50 minutes (9:50) by 10 minutes at a time.

- 3 Use [◀ / ▶] to rewind or fast forward to the specified point.  
The time counts down during the search. When the counter reaches "0:00:00", the tape will start playback automatically.

TO CANCEL DURING TIME SEARCH

Press [STOP/EJECT ■▲] on the unit or [STOP ■].

INDEX SEARCH

VCR

This function allows you to index the starting point to make it easy to reach the point in either fast forward or rewind mode.

- Every time you start recording, an index is marked automatically. The index mark also works as the starting point of Timer recording and OTR.
- The index mark will not be recorded if [PAUSE III] is used during recording.
- The time gap between making the index marks on the tape should be greater than 1 minute for SP recording, 2 minutes for LP recording and 3 minutes for SLP recording.
- In some cases, the index mark at the beginning of video tape cannot be detected.

**Example:** You are watching program number 4 and want to fast forward to program number 7. Skip three programs.

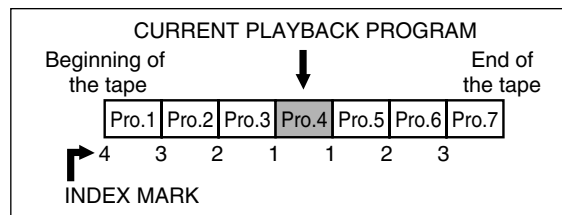

- 1 Press [SET-UP].  
Use [▲ / ▼] to point to "INDEX SEARCH", then press [ENTER].

- 2 Use [▲ / ▼] until the number of programs that you want to skip appears.

- 3 Use [◀ / ▶]. The unit begins rewinding or fast forwarding to the beginning of desired program.

- 4 When the search is completed, the unit will start playback automatically.

- The numbers of Index Search can be set up to 20.
- This function is not available during recording.

TO CANCEL DURING INDEX SEARCH

Press [STOP/EJECT ■▲] on the unit or [STOP ■].

# RECORDING

## NOTES:

- Insert a cassette tape with its erase-prevention tab in place.
- This unit cannot record the contents from the built-in DVD.
- You can ONLY watch the same TV program that is being recorded.

## NORMAL RECORDING

### VCR

- 1** Use [CH. ▲ / ▼] or the **Number buttons** to select the channel to be recorded.

CH 10

### NOTE:

- If the unit is connected to a cable box or satellite box, the unit must be on CH3 or CH4. Select the channel to be recorded on the cable box or satellite box.

- 2** Press [SPEED] to select the desired tape speed (SP/ SLP). (Refer to "SELECTING TAPE SPEEDS" on page 24.)

SP

- 3** Press [REC] to start recording.

REC

SP

- 4** Press [PAUSE ■] to temporarily stop recording unwanted scenes. Press [PAUSE ■] again or [REC] to resume recording.

PAUSE

SP

### NOTE:

- If the recording is paused for more than 5 minutes, the unit will automatically switch to the recording mode to prevent tape from damage.

- 5** Press [STOP ■] to stop recording.

## OTR (One Touch Recording)

### VCR

This function enables you to start recording for specified length simply by pressing [REC/OTR] on the unit.

- 1** Use [CH. ▲ / ▼] or the **Number buttons** to select the channel to be recorded.

### NOTE:

- If the unit is connected to a cable box or satellite box, the unit must be on CH3 or CH4. Select the channel to be recorded on the cable box or satellite box.

- 2** Press [SPEED] to select the desired tape speed (SP/SLP). (Refer to "SELECTING TAPE SPEEDS" on page 24.)

- 3** Press [REC/OTR] on the unit repeatedly until your desired length appears on the screen. The recording time will increase by 30 minutes up to 8 hours.

OTR (2:30)

SP

Recording starts immediately when you press [REC/OTR].

| Time(s)  | Display | Recording length   |
|----------|---------|--------------------|
| 1 time   |         | (normal recording) |
| 2 times  | 0:30    | 30 minutes         |
| 3 times  | 1:00    | 60 minutes         |
| ↓        | ↓       | ↓                  |
| 17 times | 8:00    | 480 minutes        |

### NOTES:

- If you press [REC/OTR] when "OTR (8:00)" is displayed, the unit returns to the normal recording mode.
- Even if you press [POWER] during OTR, the unit continues recording.
- You cannot start OTR with the remote control.
- In the SLP mode, maximum recording time, assuming the tape starts at the beginning, is 8 hours using T-160 (or 6 hours using T-120).
- If the tape runs out before the end time, the unit will switch to the stop mode immediately, eject the tape and turn itself off.
- To show the remaining time of OTR, press [DISPLAY] on the remote control to display "OTR" on the TV screen. (It will show up momentarily then disappear.)

## TO CANCEL OTR IN PROGRESS

Press [STOP/EJECT ■▲] on the unit or [STOP ■].

RECORDING

**AUTOMATIC TIMER RECORDING**

**VCR**

You can set 9 programs to record on specific days, daily or weekly within 1 year period.

In the example below, the timer is being set to record:

|               |                       |
|---------------|-----------------------|
| DATE:         | July 3rd, 2006        |
| SETTING TIME: | from 7:30PM to 8:50PM |
| CHANNEL:      | CH61                  |
| TAPE SPEED:   | SP                    |

- Press [SET-UP].  
Use [▲ / ▼] to select "TIMER PROGRAMMING", then press [ENTER].

**NOTE:**

• If you have not yet set the clock, "MANUAL CLOCK SET" menu appears. Set to the present time and date (refer to "MANUAL CLOCK SETTING" on page 16) then start setting the timer recording.

- Use [▲ / ▼] to select the desired program position, then press [▶].

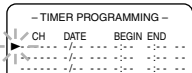

- With first cell flashing, use [▲ / ▼] to select "D" (for Digital) or "-" (for Analog), then press [▶].  
  
When you select "D" (Digital) or "-" (for Analog), the channel you were watching last will be entered in the CH field automatically.

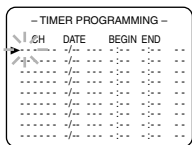

Example: Analog channel is selected.

- Use [▲ / ▼] until the desired channel number appears, then press [▶].

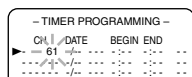

**NOTE:**

• If the unit is connected to a cable box or satellite box, the unit must be on CH3 or CH4. Select the channel to be recorded on the cable box or satellite box.

- Set the starting date.  
**For once recording :**  
Press [▲] until the desired date appears. Then press [▶].

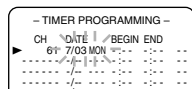

- For everyday recording :**  
To record the same channel at the same time everyday.  
Press [▼] until "EVERY DAY" appears, then press [▶].

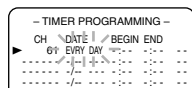

**For weekly recording :**

To record the same channel at the same time every week.

Press [▼] until "EVERY" and your desired day of the week (Ex. Every Monday) appear, then press [▶].

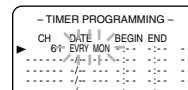

- Use [▲ / ▼] to set the desired begin/end hour and minute. Press [▶] to move to next item.

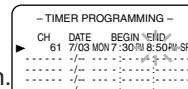

- Use [▲ / ▼] until the desired tape speed appears. (Refer to "SELECTING TAPE SPEEDS" on page 24.)

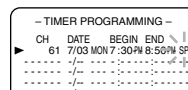

- Press [ENTER] to complete setting.
  - To set another program, repeat steps 2 to 7.
  - To correct the program while setting, press [◀] to go back one step and use [▲ / ▼] to enter the correct information.
  - Press [SET-UP] to exit the menu.

- Press [POWER] to set automatic timer recording. The recording indicator lights up.

**NOTES:**

- You must turn off the unit to activate automatic timer recording.
- If power is not turned off and you continue watching TV, "TIMER REC STANDBY" starts flashing on the TV screen 2 minutes before the programmed start time.
- Make sure a cassette with erase-prevention tab is inserted before turning off the unit. If the cassette does not have the tab, it will be ejected when you press [POWER] to turn off.

- At the programmed start time, the unit begins recording.

**NOTES:**

- The recording starts without turning on the TV screen.
- During recording, you can watch only currently being recorded TV program or DVD playback. Press [POWER] and [SELECT] to select the desired mode.
- If the tape runs out before the end time, the recording stops immediately and the cassette will be ejected.

**TO CONFIRM THE PROGRAM**

- Press [POWER] to turn on the unit. (The Recording indicator turns off.)
- Press [SET-UP].  
Use [▲ / ▼] to select "TIMER PROGRAMMING", then press [ENTER].
- Confirm the details of programs that appear on the TV screen.
- Press [SET-UP] to exit the menu.

## ABOUT OVERLAP OF PROGRAMS

When programs overlap, a program may not be recorded.

- The program with an earlier start has priority.
- Once the earliest program finishes, the overlapping programs will begin recording in sequence.
- When the starting time is the same, the program set on the highest position in the program list has priority.
- The illustration below demonstrates the sequence of recordings.

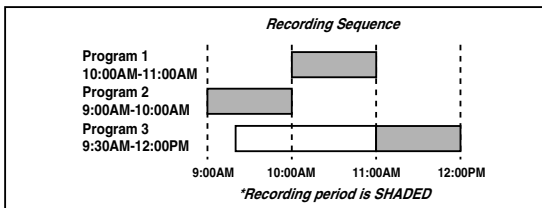

## TIMER PROGRAM EXTENSION

You can shift the time schedule of an automatic timer recording after programming or during recording.

- 1 Press **[POWER]** to turn on the unit.
- 2 Press **[SET-UP]**.  
Use **[▲ / ▼]** to select "TIMER PROGRAMMING", then press **[ENTER]**.
- 3 Press **[REC]** and use **[▲ / ▼]** to select the desired program.

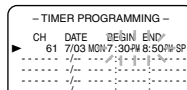

- 4 Press **[REC]** repeatedly until your desired begin/end time appears.  
Each press will shift forward the begin/end time for recording by 10 minutes.

### NOTES:

- When the recording is already in progress, each press will shift forward the end time only.
- If you want to cancel while setting, press **[PAUSE II]** on the remote control. The recording time returns to the original time.
- When you shift forward the time schedule during recording, the recording speed will be automatically set to the SLP mode.

- 5 Press **[ENTER]** to complete the setting. Then press **[SET-UP]** to exit the menu.

## TO CORRECT A PROGRAM AFTERWARD

- 1 Press **[POWER]** to turn on the unit.
- 2 Repeat steps 1 to 2 of "AUTOMATIC TIMER RECORDING" on page 28.
- 3 Press **[▶]** (or press **[◀]** to go back one step) until the part you want to correct begins flashing, then use **[▲ / ▼]** to make the changes. Press **[ENTER]** to confirm.
- 4 Press **[POWER]** to set automatic timer recording.

## TO CANCEL A PROGRAM

- 1 Press **[POWER]** to turn on the unit.
- 2 If recording is in progress, press **[STOP/EJECT ■▲]** on the unit.
- 3 Press **[SET-UP]**.  
Use **[▲ / ▼]** to select "TIMER PROGRAMMING", then press **[ENTER]**.
- 4 Use **[▲ / ▼]** to select a program you want to cancel and press **[CLEAR]**.
- 5 Press **[SET-UP]** to exit the menu.

RECORDING

AUTO RETURN

VCR

This function allows you to automatically search the beginning of the recorded program(s) after timer recording finishes.

- 1 Press [SET-UP].  
Use [▲ / ▼] to point to "USER'S SET UP", then press [ENTER].

- 2 Use [▲ / ▼] to point to "AUTO RETURN", then press [ENTER] to select "ON".

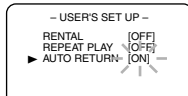

- 3 When all the timer recordings are completed, the unit will rewind to the beginning of the recorded program(s) and then turn itself off.

**NOTE:**  
• If you turn off the unit while rewinding the tape, the AUTO RETURN will stop.

TO CANCEL THE AUTO RETURN MODE

Repeat steps 1 to 2 and press [ENTER] to select "OFF".

- Even if any power failure occurs, the unit will retain its memory for this feature.

AUTO REWIND-EJECT

VCR

- When the end of a tape is reached during recording, playback, or fast forward, the tape will automatically rewind to the beginning. After rewinding finishes, the unit will eject the tape and turn itself off.
- This function is operative when REPEAT PLAY is set to "OFF".
- The tape will not auto-rewind during timer recording or One Touch Recording (OTR).

COPYING A VIDEO CASSETTE (from another source)

VCR

You can make copies of video tapes for your enjoyment.

**You CANNOT copy a DVD to a videotape.**

**WARNING:** Unauthorized recordings of copyrighted video tapes may be an infringement of copyright laws.

Connect this unit and a source (for playing) device as shown the following diagram.

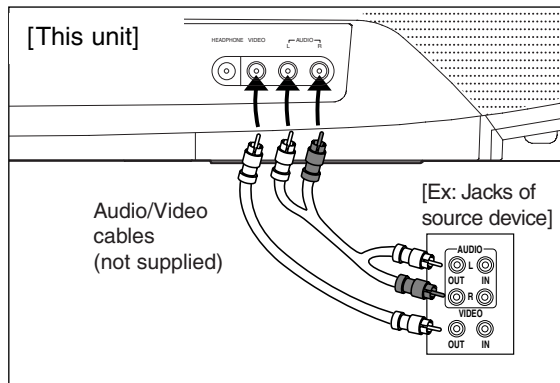

- 1 Insert a pre-recorded video cassette into the source device (VCR, camcorder, etc.).
- 2 Insert a video cassette to record into this unit's cassette compartment.
- 3 Press [SPEED] to select the desired recording speed (SP/SLP).
- 4 Press [SELECT] until "AUX" appears on the screen.
- 5 Press [REC/OTR] on the unit.

- 6 Begin playback of the tape in the source device.

**NOTE:**  
• For best results during copying, use the control panel whenever possible. The remote control might affect the operation of the source device.

- 7 To stop copying, press [STOP/EJECT ■▲] on the unit, then stop the playback on the source device.

# DVD SECTION

## ABOUT THE DISCS

### PLAYABLE DISCS

| Playable discs                        | Mark (logo) | Region code | Recorded signals      | Disc size     | Disc types   |
|---------------------------------------|-------------|-------------|-----------------------|---------------|--|
| DVD-Video<br>* 1,2,4,6,10,11          |             | or          | Digital video (MPEG2) | 12 cm or 8 cm | <p>Example: Title 1 (Chapter 1, Chapter 2, Chapter 3, Chapter 4), Title 2 (Chapter 1, Chapter 2)</p> |
| DVD-RW<br>DVD-R<br>* 1,3,4,5,6,7,9,10 | <br>        | -           |                       |               |  |
| DVD+RW<br>DVD+R<br>* 1,3,4,5,6,8,9,10 | <br>        | -           |                       |               |  |
| Audio CD<br>* 4,6,10                  |             | -           | Digital audio         | 12 cm or 8 cm | <p>Example: Track 1, Track 2, Track 3, Track 4, Track 5, Track 6</p>                                 |
| CD-RW<br>CD-R<br>* 4,5,6,9,10         | <br>        |             |                       |               |  |

**DVD** is a trademark of DVD Format/Logo Licensing Corporation.

#### If you cannot play back a disc which bears one of the marks above, check the following notes.

- \*1: This unit conforms to the NTSC color system. Discs recorded in other color systems such as PAL cannot be played back.
- \*2: Certain DVD-Video discs do not operate as described in this manual due to the intentions of the disc's producers.
- \*3: Discs recorded in the VR (Video Recording) format cannot be played back.
- \*4: Scratched or stained discs may not be played back.
- \*5: Some discs cannot be played back because of incompatible recording conditions, characteristics of the recorder or special properties of discs.
- \*6: You can play back discs which bear the marks above. If you use nonstandardized discs, this unit may not play them back. Even if they are played back, the sound or video quality will be compromised.
- \*7: You may play back the unfinalized DVD-R/RW disc recorded in the video format on our brand's DVD recorder. However, depending on the recording status of a disc, the disc may not be played back at all or normally (the picture or sound may not be smooth, etc.). In this case, you need to finalize the disc with the DVD recorder. Refer to the manual accompanying the DVD recorder.
- \*8: Only the discs recorded in the video format and finalized can be played back. Unfinalized discs cannot be played back. Depending on the recording status of a disc, the disc may not be played back at all or normally (the picture or sound may not be smooth, etc.).
- \*9: If there is too much recording space left on a disc (the used portion is less than 55mm across), it may not play back properly.
- \*10: Do not glue paper or put stickers on to the disc. These may damage the disc and the unit may not read it correctly.
- \*11: The number inside the symbol refers to a region of the world and a disc encoded in a specific region format can only be played back on unit with the same region code.

### UNPLAYABLE DISCS

- **NEVER play back the following discs. Otherwise, malfunction may result!**  
DVD-RAM / CD-i / Photo CD / Video CD / DVD-Audio / DVD with region codes other than 1 or ALL / DTS-CD / DVD-ROM for personal computers / CD-ROM for personal computers / CD-RW/-R with MP3 files
- **The sound MAY NOT be heard:** Super Audio CD

#### NOTE:

- Only the sound recorded on the normal CD layer can be delivered.  
The sound recorded on the high density Super Audio CD layer cannot be delivered.

- **Any other discs without compatibility indications**

# PLAYING A DISC

## BASIC PLAYBACK

DVD-V

CD

- 1 Press **[POWER]** to turn on the unit.
- 2 Press **[OPEN/CLOSE ▲]** on the unit.
- 3 Place the disc in the tray, with the label facing up.

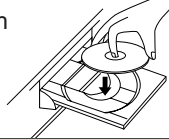

- 4 Press **[PLAY ►]**.

- The tray will close automatically and playback will start. When you play back a DVD which features a title menu, it may appear on the screen.

### NOTES:

- Closing the disc tray manually or by pressing **[OPEN/CLOSE ▲]** also starts playback.
- With DVDs that use titles for playback program signals, playback may start from the second title or it may skip these titles.

- 5 To freeze the picture, press **[PAUSE ■]** during playback.

### NOTE:

- The sound will be muted in pause mode.

- 6 Press **[STOP ■]** to stop playback temporarily.

- Press **[PLAY ►]** to resume the playback.
- To cancel resume and stop the disc, **[STOP ■]** again.

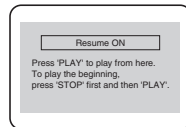

### NOTES:

- The resume information stays on even if the unit is turned off.
- A "prohibited icon" may appear at the top-right on the TV screen during operation. This means that the operation is not available on the disc.



## STEP BY STEP PLAYBACK

DVD-V

- During playback, press **[PAUSE ■]**. You can advance the picture frame by frame by pressing **[PAUSE ■]** repeatedly.
- To return to normal playback, press **[PLAY ►]**.

## FAST FORWARD / FAST REVERSE

DVD-V

CD

- During playback, press and hold **[FWD ►►]** for fast forward or **[REV ◀◀]** for fast reverse.
- Every time you press and hold the button, playback speeds up and the level of the speed appears on the screen.



### NOTES:

- For DVDs, fast forward/reverse speed is different depending on the disc. Approximate speed is 1 (x2), 2 (x8), 3 (x20), 4 (x50) and 5 (x100).
- For Audio CDs approximate speed is 1 (x2), 2 (x8) and 3 (x30).
- When you use buttons on the control panel, use **[SEARCH ◀◀ / ►►]**.

- To return to normal playback, press **[PLAY ►]**.

## SLOW FORWARD / SLOW REVERSE

DVD-V

- During playback, press **[PAUSE ■]**.
- Press and hold **[FWD ►►]** for slow forward or **[REV ◀◀]** for slow reverse.
- Every time you press and hold the button, playback is slowed down and the level of the speed appears on the screen.



### NOTES:

- Slow forward / reverse speed varies with the disc. Approximate speed is 1 (1/16), 2 (1/8) and 3 (1/2).
- When you use buttons on the unit, use **[SEARCH ◀◀ / ►►]**.

- To return to normal playback, press **[PLAY ►]**.

## DISC MENU / TITLE MENU

DVD-V

DVD may contain menus to navigate the disc and access special features.

- 1 Press **[DISC MENU]** or **[TITLE]**.
  - The DVD main menu / the title menu will appear.
  - You can call up the menu even during playback.
- 2 Use **[▲ / ▼ / ◀ / ▶]** to select an item, and press **[ENTER]**.

### NOTES:

- If disc menu is available on the disc, audio language, subtitle options, chapters for the title and other options will appear for selection.
- Contents of menu and corresponding menu operations may vary between discs. Refer to the manual accompanying the disc for details.



# SPECIAL PLAYBACK FUNCTIONS & SETTINGS

## FUNCTION TABLE

DVD-V      CD

Setting menu switches as below every time you press [MODE] during playback.

See the reference page for how to set each menu. Some functions are not available in specific modes, but this is not a malfunction.

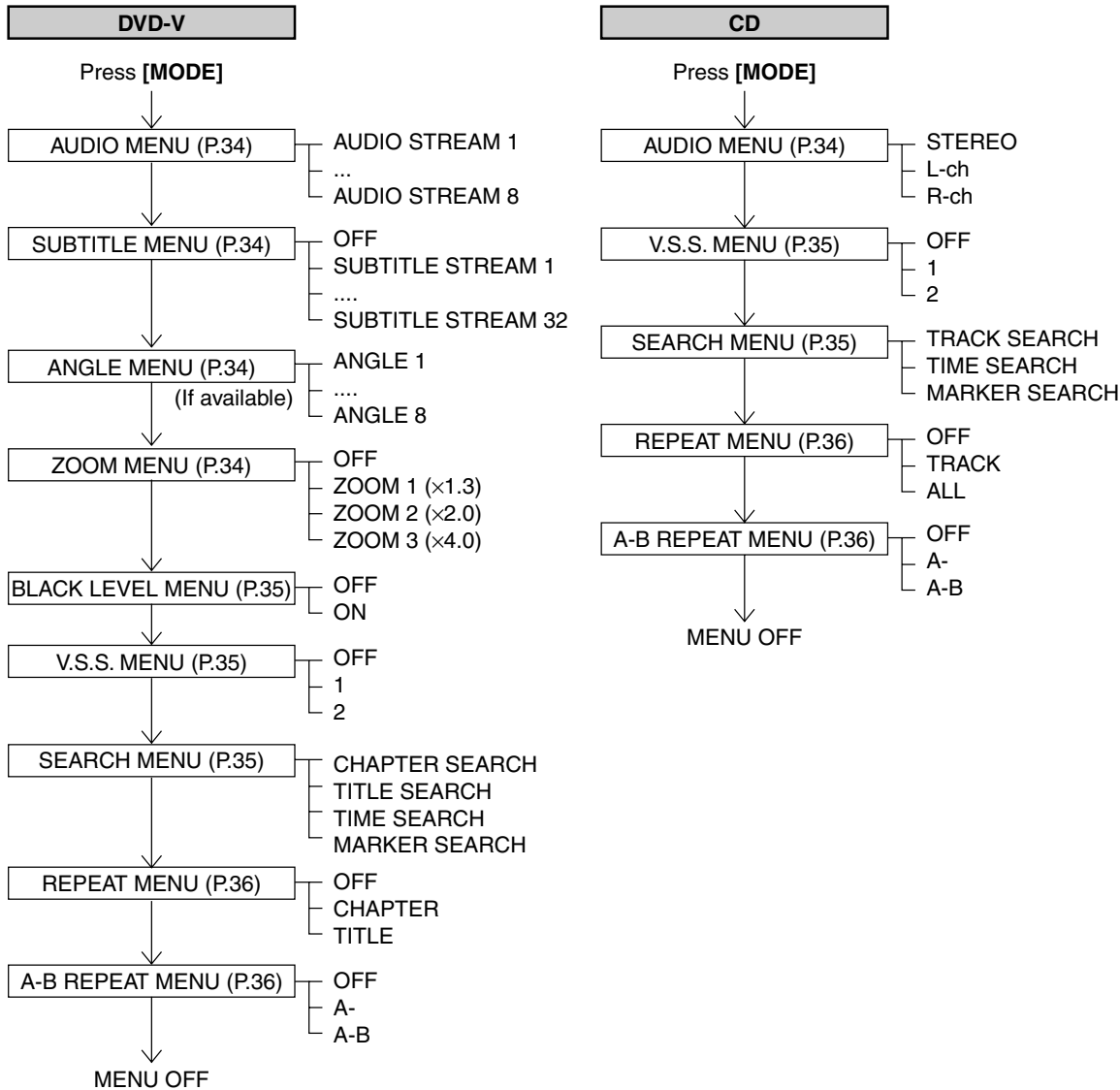

## SPECIAL PLAYBACK FUNCTIONS &amp; SETTINGS

## AUDIO MENU

## AUDIO LANGUAGE

## DVD-V

You can select audio language during DVD playback (if multi languages are available).

- 1 Press [MODE] during playback.

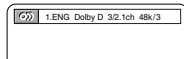

- 2 Use [▲ / ▼] to select your desired language.

**NOTES:**

- This function may not work on some DVDs with multiple audio languages. In this case, set it on the disc menu. (Operation varies depending on discs. Refer to the manual of the disc.)
- When "NOT AVAILABLE" appears on the TV screen, it means this function is not available on the disc.



- 3 Press [RETURN] to exit the menu.

## STEREO SOUND MODE

## CD

You can select sound output mode.

- 1 Press [MODE] during playback.

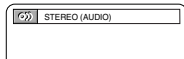

- 2 Use [▲ / ▼] to select the sound mode.

STEREO: stereo sound with left and right channels

L-ch: left channel sound only

R-ch: right channel sound only

- 3 Press [RETURN] to exit the menu.

## SUBTITLE LANGUAGE

## DVD-V

You can select a language for subtitles during DVD playback (if available).

- 1 During playback, press [MODE] repeatedly until SUBTITLE menu appears.

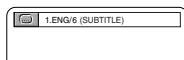

- 2 Use [▲ / ▼] to select your desired subtitle language. To cancel subtitles, select "OFF".

- 3 Press [RETURN] to exit the menu.

**NOTES:**

- This function may not work on some DVDs with multiple subtitle languages. In this case, set it on the disc menu. (Operation varies depending on discs. Refer to the manual of the disc.)
- If the selected language does not have 3-letter code, "---" will be displayed on the screen. (Refer to "LANGUAGE CODE LIST" on page 45.)

## ANGLE MENU

## DVD-V

Some DVD discs contain scenes which have been shot from various angles and you can change them as you like.

- 1 During playback, press [MODE] repeatedly until ANGLE menu appears.

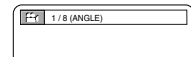

- 2 Use [▲ / ▼] to select your desired angle.

- 3 Press [RETURN] to exit the menu.

**NOTE:**

- If multiple angle function is not available, this menu does not appear on the screen.

## ZOOM

## DVD-V

The Zoom function allows you to enlarge the video image and to pan through the enlarged image.

- 1 During playback, press [MODE] repeatedly until ZOOM menu appears.

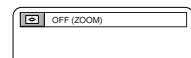

- 2 Press [ENTER] repeatedly to select the required zoom factor.

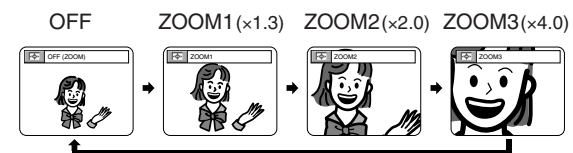

- 3 Use [▲ / ▼ / ◀ / ▶] to move the zoomed picture across the screen.

- 4 Press [RETURN] to exit.
  - The zoomed position guide appears on the right corner of the TV screen in the zoom mode.

**NOTES:**

- Zooming function does not work while disc menu is shown.
- Zooming function is not available on some discs.
- It may take several seconds to slide the zoomed picture.
- The picture may be distorted if you operate other functions (ex. pause, fast forward etc.) repeatedly in the zoom mode.
- To cancel the zoom mode, repeat steps 1-2 and press [ENTER] until "OFF" appears.

## BLACK LEVEL MENU

DVD-V

You can adjust the Black Level to make the black parts of the picture brighter.

- 1 During playback, press **[MODE]** repeatedly until BLACK LEVEL menu appears.

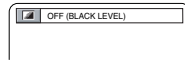

- 2 Use **[▲ / ▼]** to select "ON" or "OFF".  
ON: Makes the dark parts brighter.  
OFF: Shows the original picture as recorded. (default)

- 3 Press **[RETURN]** to exit the menu.

**NOTE:**

- The setting will be saved even if the unit is turned off.

## V.S.S. (Virtual Surround System)

DVD-V

CD

You can enjoy surround-sound effect over two speakers on this unit.

- 1 During playback, press **[MODE]** repeatedly until V.S.S. menu appears.

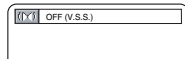

- 2 Use **[▲ / ▼]** to select the desired sound effect.  
1: Natural effect  
2: Emphasized effect  
OFF: No effect (default)

- 3 Press **[RETURN]** to exit the menu.

**NOTES:**

- When playing back 96kHz with Virtual Surround function, the sound will be down sampled at 48kHz and output as digital audio.

**(for CD play only)**

- Virtual Surround System will be effective only when you set the sound mode to "STEREO". (Refer to "STEREO SOUND MODE" on page 34.)

## SEARCH MENU

You can begin playback at a specific track, title, chapter or from a specific point on a disc.

### TRACK SEARCH

CD

- 1 During playback, press **[MODE]** repeatedly until SEARCH menu appears.

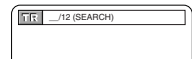

- 2 Within 60 seconds, use **the Number buttons** to select the desired track number. Playback will start from the selected track.

**NOTES:**

- For single digit press **[0]** first, if the total track of the disc is 10 tracks or more.
- During playback or pause, you can also select tracks by skipping with **[◀◀ / ▶▶]** (or **[SKIP ◀◀ / ▶▶]** on the control panel), or entering the desired track number with **the Number buttons**.

- 3 Press **[RETURN]** to exit the menu.

### CHAPTER SEARCH

DVD-V

- 1 During playback, press **[MODE]** repeatedly until SEARCH menu appears.

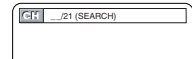

- 2 Use **the Number buttons** to enter the desired chapter number. Playback will start at the selected chapter.
  - Press **[CLEAR]** to erase the incorrect input.
  - For single digit press **[0]** first, if the total number of chapters of the disc is 10 or more.

- 3 Press **[RETURN]** to exit the menu.

### TITLE SEARCH

DVD-V

- 1 During playback, press **[MODE]** repeatedly until SEARCH menu appears.

- 2 Use **[▲ / ▼]** to display TITLE SEARCH menu.

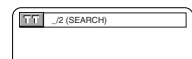

- 3 Use **the Number buttons** to enter the desired title number. Playback will start at the selected title.
  - Press **[CLEAR]** to erase the incorrect input.
  - For single digit press **[0]** first, if the total number of titles of the disc is 10 or more.

- 4 Press **[RETURN]** to exit the menu.

## SPECIAL PLAYBACK FUNCTIONS &amp; SETTINGS

## TIME SEARCH

DVD-V CD

1 During playback, press **[MODE]** repeatedly until SEARCH menu appears.

2 Use **[▲ / ▼]** repeatedly to display TIME SEARCH menu.



3 Within 60 seconds, use **the Number buttons** to enter a desired disc time. Playback will start at the specified time.

- Press **[CLEAR]** to erase the incorrect input.
- When there is no need to enter a number, "0" appears automatically.

4 Press **[RETURN]** to exit.

## MARKER SEARCH

DVD-V CD

You can set markers to memorize your favorite places on a disc.

1 During playback, press **[MODE]** repeatedly until SEARCH menu appears.

2 Use **[▲ / ▼]** repeatedly to display MARKER SEARCH menu.



<Example: Audio CD>

3 Use **[◀ / ▶]** to select a marker number among 1 to 10.

4 When the track (or title) reaches your desired point, press **[ENTER]** to set a marker.

The track (or title) number and elapsed playing time will appear on the TV screen.

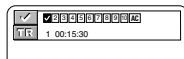

5 You can play from the desired point by selecting the marker number by using **[◀ / ▶]** and then pressing **[ENTER]**.

6 To clear a marker, select the marker number and press **[CLEAR]**. To clear all markers at once, select "AC" with **[◀ / ▶]** and press **[ENTER]**.

**NOTE:**

- The following operation will also erase all markers:
  - Opening the disc tray
  - Turning off the power
  - Pressing **[SELECT]**

7 Press **[RETURN]** to exit the menu.

## REPEAT PLAYBACK

## REPEAT TRACK

CD

1 During playback, press **[MODE]** repeatedly until REPEAT menu appears.

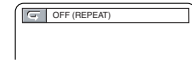

2 Use **[▲ / ▼]** to select your desired repeat mode.

- OFF: Repeat function off
- TRACK: Current track repeat
- ALL: All track repeat

**NOTE:**

- Repeat Track setting will be cleared when moving to other track.

3 Press **[RETURN]** to exit the menu.

## REPEAT TITLE / CHAPTER

DVD-V

1 During playback, press **[MODE]** repeatedly until REPEAT menu appears.

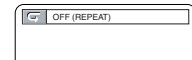

2 Use **[▲ / ▼]** to select your desired repeat mode.

- OFF: Repeat function off
- CHAPTER: Current chapter repeat
- TITLE: Current title repeat

**NOTES:**

- Repeat Title/Chapter is not available in some scenes.
- The REPEAT setting will be cleared when moving to other title or chapter.

3 Press **[RETURN]** to exit the menu.

## REPEAT A-B

DVD-V CD

1 Press **[MODE]** repeatedly until A-B REPEAT menu appears.

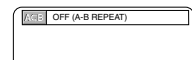

2 Press **[ENTER]** at your desired starting point (A).

To cancel it, press **[CLEAR]**.

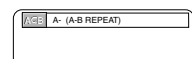

3 Press **[ENTER]** again at your desired ending point (B).

The repeat sequence begins.

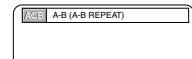

4 To exit the sequence, follow step 1 and press **[ENTER]** repeatedly until "OFF" appears and press **[RETURN]** to exit the menu.

**NOTES:**

- The A-B repeat section can be set only within the current title (for DVDs) or current track (for Audio CDs).
- A-B repeat is not available with some scenes in DVD.
- A-B repeat playback is not available during other repeat playback.

## PROGRAMMED PLAYBACK

### CD

You can determine the playing order of tracks.

**1** In the stop mode, press **[MODE]**.

- The PROGRAM screen appears.

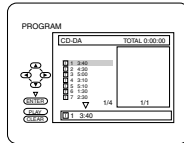

**2** Use **[▲ / ▼]** to select a track, then press **[ENTER]**.

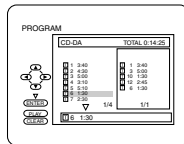

#### NOTES:

- Up to 99 tracks can be entered.
- Press **[CLEAR]** to erase the most recently entered track.
- If you enter more than 8 tracks, you can change pages of the program list with **[◀◀ / ▶▶]**.
- To erase all tracks in the program at once, select "ALL CLEAR" at the bottom of the track list.

**3** Repeat step 2 until you select all the tracks you want to play in the program.

**4** Press **[PLAY ▶]** to play the programmed tracks.

**5** Press **[STOP ■]** to temporarily stop the playback. You can resume the playback by pressing **[PLAY ▶]**. Press **[STOP ■]** twice to cancel the programmed playback.

#### NOTE:

- REPEAT setting is available during programmed playback. (Refer to "REPEAT TRACK" on page 36.)

## RANDOM PLAYBACK

### CD

This function shuffles the playing order of tracks.

**1** In the stop mode, press **[MODE]** twice.

- The RANDOM screen appears.

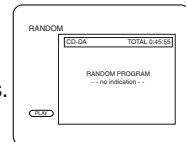

**2** Press **[PLAY ▶]** to start random playback.

#### NOTE:

- REPEAT setting is available during random playback. (Refer to "REPEAT TRACK" on page 36.)

**3** Press **[STOP ■]** to stop random playback.

## ON-SCREEN INFORMATION

You can check the information about the current disc by pressing **[DISPLAY]**.

### For DVD-Videos

#### DVD-V

**1** Press **[DISPLAY]** during playback to show current Chapter.

- The elapsed and remaining playing time of the current chapter will be displayed.

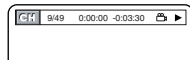

**2** Press **[DISPLAY]** again to show current Title.

- The elapsed and remaining playing time of the current title will be displayed.

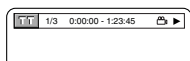

**3** Press **[DISPLAY]** again.

- The bit rate and the current repeat setting will be displayed.
- If you are playing a dual layered disc, the layer number will also be displayed. (L0: Layer 0 is playing. L1: Layer 1 is playing).



**4** Press **[DISPLAY]** again to exit.

### For Audio CDs

#### CD

**1** Press **[DISPLAY]** during playback to show the current Track.

- The elapsed and remaining playing time of the current track will be displayed.

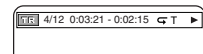

**2** Press **[DISPLAY]** again to show current Total Track.

- The elapsed and remaining playing time of the total track will be displayed.

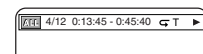

When in the PROGRAM mode.

**3** Press **[DISPLAY]** again to exit.

# CHANGING THE DVD SET UP ITEMS

You can change the DVD player's settings by pressing [SET-UP] in DVD mode.

The set up items are shown in the diagram below.

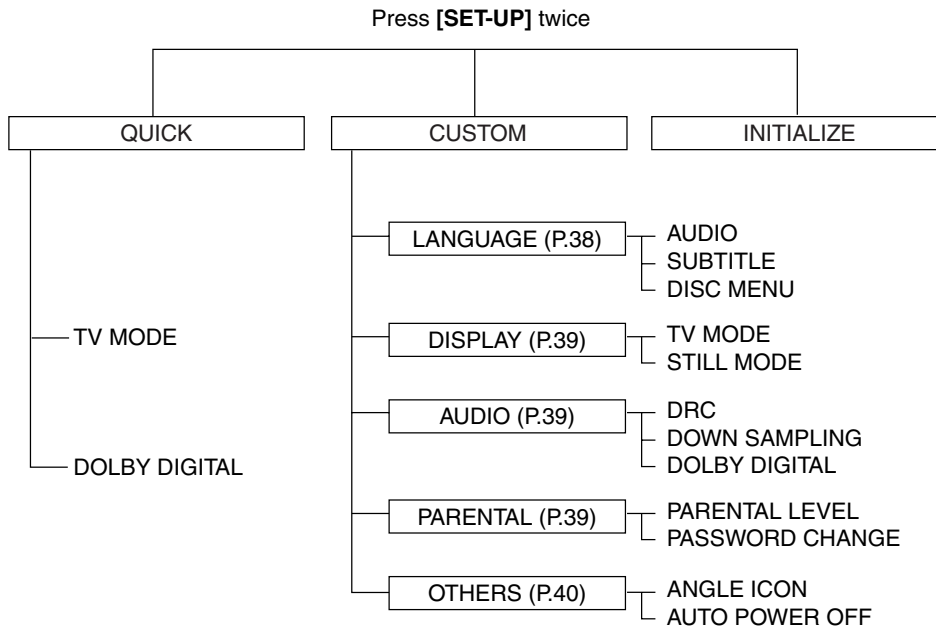

## CUSTOM MENU

### DVD-V

**1** In the stop mode, press [SET-UP] twice to display the DVD SETUP menu.

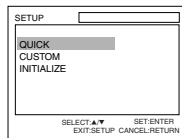

**NOTES:**

- Pressing [SET-UP] once will show TV/VCR SETUP menu partly.
- If the menu does not appear, press [STOP C] first. Make sure the unit is in DVD mode before setting.

**2** Use [▲ / ▼] to select "CUSTOM", then press [ENTER].

**3** Use [▲ / ▼] to select the desired item, then press [ENTER].

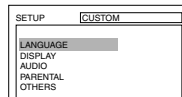

Refer to the pages below for continuation to set up each item.

- LANGUAGE SETTING: P.38 **A**
- DISPLAY SETTING: P.39 **B**
- AUDIO SETTING: P.39 **C**
- PARENTAL SETTING: P.39 **D**
- OTHERS SETTING: P.40 **E**

## A LANGUAGE SETTING

**4** Use [▲ / ▼] to select the desired item, then press [ENTER].

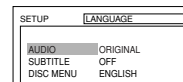

- **AUDIO:** Sets the audio language.
- **SUBTITLE:** Sets the subtitle language.
- **DISC MENU:** Sets the language for DVD menu.

**5** Use [▲ / ▼] to select your desired language from the list, then press [ENTER].

**6** Press [SET-UP] to exit the menu.

**NOTES:**

- If your desired language is not on the list, select "OTHER" and enter the code of the language. (Refer to "LANGUAGE CODE LIST" on page 45.)
- This feature may not be valid due to default setting of the disc. In this case, press [MODE] to select the language. (Refer to "AUDIO MENU" on page 34.)
- If you select a language that is not supported by the disc, subtitle will be "OFF" automatically and the default language of the disc will be selected.
- To change the language for the on-screen menus, call up the TV/VCR SETUP menu by pressing [SET-UP] once and set the language. (Refer to "ON-SCREEN MENU LANGUAGE" on page 22.)

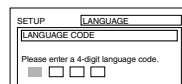

## B DISPLAY SETTING

4 Use [**▲** / **▼**] to select an item, then press [**ENTER**].

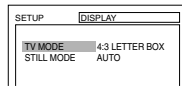

- TV MODE: **QUICK**

You can change certain aspects of the DVD display screens and on-screen messages on the TV screen.

- 4:3 LETTER BOX (default):

To show black bars on top and bottom of the screen.

- 4:3 PAN & SCAN:

To show a full height picture with both sides trimmed.

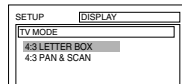

**NOTE:**

• You can access this setting directly by selecting "QUICK" at step 2 on page 38.

- STILL MODE:

This function allows you to adjust picture resolution and quality in the still mode.

- AUTO (default):

Automatically select the best resolution setting (FRAME or FIELD) based on the data characteristics of the pictures.

- FIELD:

Select "FIELD" when the pictures are still unstable even if "AUTO" is selected. FIELD stabilizes the pictures, although the picture quality may become coarse due to the limited amount of data.

- FRAME:

Select "FRAME" to display relatively motionless pictures in higher resolution. FRAME improves the picture quality, although it may unstabilize the pictures due to simultaneous output of two field data.

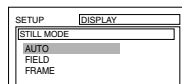

5 Press [**SET-UP**] to exit the menu.

## C AUDIO SETTING

Choose the appropriate Audio settings for your equipment as it only affects during the playback of DVD discs.

4 Use [**▲** / **▼**] to select an item, then press [**ENTER**] repeatedly until your desired setting appears.

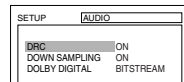

- DRC (Dynamic Range Control):

- ON : To compress the range of soft to loud sound. (default)
- OFF :Output the original sound.

- DOWN SAMPLING:

- ON : Output in 48kHz. (default)
- OFF :Output the original sound.

**NOTE:**

• When playing a disc with copyright protection, the sound will be output at 48kHz even if the setting is "OFF".

- DOLBY DIGITAL: **QUICK**

- BITSTREAM:Output a Dolby Digital signal. (default)
- PCM: Convert the Dolby Digital to PCM. (2 channel stereo)

**NOTES:**

• You can access this setting directly by selecting "QUICK" at step 2 on page 38.

• Set to "BITSTREAM" when the unit is connected to a Dolby Digital Decoder.

5 Press [**SET-UP**] to exit the menu.

## D PARENTAL SETTING

This feature allows you to set the rating level of your DVD discs. Playback will stop if the disc ratings exceed the level you set.

### PARENTAL LEVEL

4 Enter four-digit password with the **Number buttons**, then press [**ENTER**].

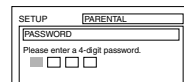

**NOTE:**

• Enter any 4 digits (except for 4737) to set the password for the first time, and record it for your memory.

5 Use [**▲** / **▼**] to select "PARENTAL LEVEL", then press [**ENTER**].

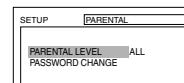

CHANGING THE DVD SET UP ITEMS

6 Use [▲ / ▼] to select the desired level, then press [ENTER].

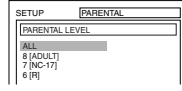

7 Press [SET-UP] to exit the menu.

- CONTROL LEVELS
  - **ALL**: All parental locks are canceled.
  - **8 [ADULT]**: DVD software of any grade (adult/general/children) can be played back.
  - **7 to 2**: Only DVD software intended for general use and children can be played back.
  - **1 [KID SAFE]**: Only DVD software intended for children can be played back, with those intended for adult and general use prohibited.

**NOTE:**  
 • With some DVDs, it may be difficult to find if they are compatible with parental lock. Be sure to check if the parental lock function operates in the way that you have set.

PASSWORD CHANGE

4 Enter current password with the Number buttons, then press [ENTER].

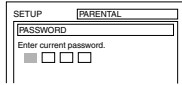

5 Use [▲ / ▼] to select "PASSWORD CHANGE", then press [ENTER].

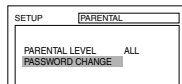

6 Enter four-digit password with the Number buttons, then press [ENTER].

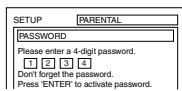

7 Press [SET-UP] to exit the menu.

**NOTE:**  
 • If you forget the current password, enter 4737 first, then enter your new password. The former password will be cleared and parental level will be set to "ALL" (default).

**E** OTHERS SETTING

4 Use [▲ / ▼] to select an item, then press [ENTER] repeatedly to set the feature "ON" or "OFF".

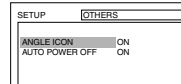

- ANGLE ICON:
  - ON: To show the angle icon when multiple camera angles are available during DVD playback. (default)
  - OFF: To keep angle icon from the display.
- AUTO POWER OFF:
  - ON: To activate screen saver program and turn off the unit automatically. (default)
  - OFF: To deactivate Auto Power Off function.

**NOTE:**  
 • The screen saver program starts when there is no input from the unit for 5 minutes in the stop mode. After the screen saver program is activated for 15 minutes, the power is automatically turned off.

5 Press [SET-UP] to exit the menu.

INITIALIZE

DVD-V

This allows you to return all items of SETUP menu (except for PARENTAL setting and menu language) to their default settings.

1 In the stop mode, press [SET-UP] twice to display the DVD SETUP menu.

2 Use [▲ / ▼] to select "INITIALIZE", then press [ENTER].

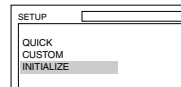

3 Use [▲ / ▼] to select "YES", then press [ENTER] twice.  
 • To cancel the initialization, select "NO".

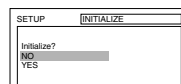

4 Press [SET-UP] to exit the menu.



# MISCELLANEOUS

## TROUBLESHOOTING GUIDE

Before calling for service, check the following chart again.

| Symptom                     | Remedy  |
|-----------------------------|---|
| No power                    | <ul style="list-style-type: none"><li>• Be sure the Power cord is connected to outlet.</li><li>• If a power failure occurs, unplug the power cord for 30 minutes to allow the unit to reset itself.</li></ul>   |
| No picture or sound         | <ul style="list-style-type: none"><li>• Check if the power is on.</li><li>• Check the outlet connection.</li><li>• Check the antenna or cable connection to the main unit.</li><li>• When the outside antenna is used, check the wire condition and connection.</li><li>• Try to view other channels. It may be the problem on the broadcasting station.</li><li>• Turn off the power and wait for about 1 minute, then turn it on again.</li></ul> |
| No color                    | <ul style="list-style-type: none"><li>• Check the antenna or cable connection to the main unit.</li><li>• When the outside antenna is used, check the wire condition and connection.</li><li>• Try to view other channels. It may be the problem on the broadcasting station.</li><li>• Adjust COLOR in the picture control.</li></ul>  |
| Sound OK, picture poor      | <ul style="list-style-type: none"><li>• Check the antenna or cable connection to the main unit.</li><li>• When the outside antenna is used, check the wire condition and connection.</li><li>• Electric waves may be interfered due to the electric appliances, etc. nearby.</li><li>• Adjust CONTRAST and BRIGHT in the picture control.</li><li>• Try to view other channels. It may be the problem on the broadcasting station.</li></ul>        |
| Picture distorted           | <ul style="list-style-type: none"><li>• When the outside antenna is used, check the wire condition and connection.</li><li>• Try to view other channels. It may be the problem on the broadcasting station.</li></ul>   |
| Weak picture                | <ul style="list-style-type: none"><li>• Check the antenna or cable connection to the main unit.</li><li>• When the outside antenna is used, check the wire condition and connection.</li><li>• Adjust CONTRAST and BRIGHT in the picture control.</li><li>• Try to view other channels. It may be the problem on the broadcasting station.</li></ul>  |
| Lines or streaks in picture | <ul style="list-style-type: none"><li>• When the outside antenna is used, check the wire condition and connection.</li><li>• Electric waves may be interfered due to the electric appliances, etc. nearby.</li><li>• Try to view other channels. It may be the problem on the broadcasting station.</li></ul>   |
| Picture blurred             | <ul style="list-style-type: none"><li>• When the outside antenna is used, check the wire condition and connection.</li><li>• Try to view other channels. It may be the problem on the broadcasting station.</li></ul>   |
| Ghosts in picture           | <ul style="list-style-type: none"><li>• Check the antenna or cable connection to the main unit.</li><li>• When the outside antenna is used, check the wire condition and connection.</li><li>• Electric waves may be interfered due to the electric appliances, etc. nearby.</li><li>• Try to view other channels. It may be the problem on the broadcasting station.</li></ul>   |

## MISCELLANEOUS

| Symptom                         | Remedy   |
|---------------------------------|--|
| Bars on screen                  | <ul style="list-style-type: none"> <li>• When the outside antenna is used, check the wire condition and connection.</li> <li>• Electric waves may be interfered due to the electric appliances, etc. nearby.</li> </ul>  |
| Picture rolls vertically        | <ul style="list-style-type: none"> <li>• When the outside antenna is used, check the wire condition and connection.</li> <li>• Electric waves may be interfered due to the electric appliances, etc. nearby.</li> <li>• Try to view other channels. It may be the problem on the broadcasting station.</li> </ul>  |
| Different color marks on screen | <ul style="list-style-type: none"> <li>• Move the TV apart from electric appliances nearby. Turn off the power and wait for about 30 minutes, then turn it on again.</li> <li>• Try to view other channels. It may be the problem on the broadcasting station.</li> </ul>  |
| Poor reception on some channels | <ul style="list-style-type: none"> <li>• Check the antenna or cable connection to the main unit.</li> <li>• When the outside antenna is used, check the wire condition and connection.</li> <li>• Electric waves may be interfered due to the electric appliances, etc. nearby.</li> <li>• Try to view other channels. It may be the problem on the broadcasting station.</li> </ul> |
| Picture OK, sound poor          | <ul style="list-style-type: none"> <li>• Electric waves may be interfered due to the electric appliances, etc. nearby.</li> <li>• Try to view other channels. It may be the problem on the broadcasting station.</li> </ul>  |
| Remote control doesn't work     | <ul style="list-style-type: none"> <li>• Check the antenna or cable connection to the main unit.</li> <li>• Check the battery life of the remote control.</li> <li>• Check if there is an obstacle between the sensor and the remote control.</li> <li>• Test the signal output. If OK, then possible remote sensor trouble. (Refer to "IR SIGNAL CHECK" on page 44.)</li> </ul>     |

### Problems on Closed Caption

|   |  |
|---|--|
| Misspelled captions are displayed.  | <ul style="list-style-type: none"> <li>• Closed captioning production companies may broadcast programs without correcting the misspelling in a live broadcast.</li> </ul>  |
| Captions are not entirely displayed, or captions are delayed behind the dialogue.                       | <ul style="list-style-type: none"> <li>• Captions that are delayed a few seconds behind the actual dialogue are common for live broadcasts. Most captioning production companies can display a dialogue to a maximum of 220 words per minute. If a dialogue exceeds that rate, selective editing is used to insure that the captions remain up-to-date with the current TV screen dialogue.</li> </ul> |
| Captions are displayed as a white box. No caption is displayed in the Closed Caption-supported program. | <ul style="list-style-type: none"> <li>• When electric waves are interfered due to buildings, weather conditions etc., incomplete captions may be displayed.</li> <li>• Broadcasting station may shorten the program to insert the advertisement. The closed caption decoder cannot read the information of the shortened program.</li> </ul>  |
| No caption is displayed when playing the videotape containing captions.                                 | <ul style="list-style-type: none"> <li>• The videotape may be illegally copied, or the caption signal may fail to be read while coping.</li> </ul>   |
| Black box is displayed in the screen.   | <ul style="list-style-type: none"> <li>• [TEXT] mode is selected for caption. Select [CAPTION 1], [CAPTION2] or [OFF].</li> </ul>  |

| Symptom  | Remedy  |
|--|---|
| <b>VCR mode</b>  |   |
| Poor or no picture in playback                                     | <ul style="list-style-type: none"> <li>• Adjust tracking control.</li> <li>• Try video head cleaning.</li> <li>• The videotape may be old or worn. Replace with new one.</li> </ul>   |
| Cannot go into recording mode                                      | <ul style="list-style-type: none"> <li>• Make sure the cassette has an erase-prevention tab. If necessary, cover the hole with plastic tape.</li> </ul>   |
| Timer recording does not work or results in failure                | <ul style="list-style-type: none"> <li>• Make sure the begin/end time is set correctly.</li> <li>• Make sure the power is off to activate timer recording.</li> <li>• Check if the unit's clock is set to current time and date.</li> <li>• The program may contain copy protection signals that restrict copying.</li> <li>• The timer setting overlapped with another setting has priority.</li> <li>• Check if the tape reached the end during recording.</li> <li>• Check if the power failure during recording.</li> </ul> |
| Picture or color fades in and out when copying a videotape         | <ul style="list-style-type: none"> <li>• You cannot copy a copyrighted videotape. You are experiencing copy guard protection.</li> </ul>  |
| <b>DVD mode</b>  |   |
| No picture   | <ul style="list-style-type: none"> <li>• This unit cannot play DVD-RAM/CD-i/Photo CD/Video CD/DVD with region codes other than "1" and "ALL".</li> </ul>  |
| Disc cannot be played  | <ul style="list-style-type: none"> <li>• Clean the disc.</li> <li>• Place the disc correctly, with the label side up.</li> <li>• Cancel the parental setting or change the control level.</li> </ul>  |
| No sound   | <ul style="list-style-type: none"> <li>• Correct the audio output settings.</li> <li>• Confirm the power and audio settings of external audio component.</li> </ul>   |
| No DTS audio is output   | <ul style="list-style-type: none"> <li>• This unit does not support DTS audio. This is not a malfunction.</li> </ul>  |
| Distorted picture  | <ul style="list-style-type: none"> <li>• During the playback of a 2-layered disc, pictures may stop for a moment. This happens while the 1st layer is being switched to the 2nd layer. This is not a malfunction.</li> <li>• This happens right after fast forwarding or rewinding.</li> </ul>  |
| Audio or subtitle language does not match the setting              | <ul style="list-style-type: none"> <li>• The selected language is not available for audio or subtitle on the DVD.</li> </ul>  |
| The camera angle cannot be changed                                 | <ul style="list-style-type: none"> <li>• The DVD does not contain sequences recorded from different camera angles.</li> </ul>   |
| Audio or subtitle language cannot be changed                       | <ul style="list-style-type: none"> <li>• The DVD does not contain audio source or subtitles in the selected language.</li> </ul>  |
| "Prohibited icon" appears on the screen                            | <ul style="list-style-type: none"> <li>• That operation is not available by the unit or the disc.</li> </ul>  |
| CD/DVD sound dropout<br>No CD/DVD reproduction<br>DVD picture poor | <ul style="list-style-type: none"> <li>• Scratched disc. Replace with an unscratched one.</li> </ul>  |

# MAINTENANCE

## CABINET CLEANING

- Wipe the front panel and other exterior surfaces of the TV with a soft cloth immersed in lukewarm water and wrung dry.
- Never use a solvent or alcohol. Do not spray insecticide liquid near the TV. Such chemicals may cause damage and discoloration to the exposed surfaces.

## PICTURE TUBE CLEANING

Wipe the picture tube of the TV with a soft cloth. Before cleaning the picture tube, disconnect the power cord.

## SERVICING

Should your unit become inoperative, do not try to correct the problem by yourself. There are no userserviceable parts inside. Turn off, unplug the power cord and please call our help line mentioned on the front page, to locate an Authorized Service Center.

## IR SIGNAL CHECK

If the remote control doesn't work properly, you can test if the remote control sends out the infrared signal with AM radio or a digital camera (including built-in camera of cellular phone). It will help to define the cause of malfunction.

### • With an AM radio:

Tune an AM radio to a station with no broadcasting. Press any button on remote control toward the radio. Sound will be fluttering when you press any key and the radio receives the signal. This means the remote control unit is working.

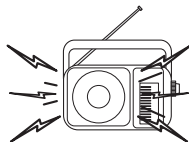

### • With a digital camera (including built-in camera of cellular phone):

Direct a digital camera to remote control, press and hold any button on remote control. If infrared light appears through digital camera, the remote control is working.

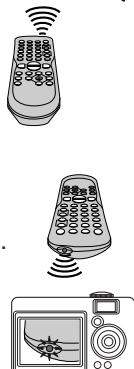

## DEGAUSSING

A degaussing circuit in this unit clears up color errors on the TV screen. Color errors occur when there is any excess magnetism close to the unit. This circuit is designed to operate once when the unit is first plugged in. **If you see minor color errors on the screen, unplug the unit for approximately 30 minutes.** When you plug the unit again, the degaussing circuit will operate to clear errors. Take this step any time the TV screen is accidentally magnetized or when you move the unit.

## AUTO HEAD CLEANING

- Automatically cleans video heads as you insert or remove a cassette, so you can see a clearer picture.
  - Playback picture may become blurred or interrupted while the TV program reception is clear. Dirt accumulated on the video heads after long periods of use or the usage of rental or worn tapes can cause this problem. If a streaky or snowy picture appears during playback, the video heads in your unit may need to be cleaned.
1. Please visit your local Audio/Video store and purchase a good quality VHS Video Head Cleaner.
  2. If a Video Head Cleaner does not solve the problem, please call our help line mentioned on the front page, to locate an Authorized Service Center.

### NOTES:

- Remember to read the instructions included with the video head cleaner *before use*.
- Clean video heads only when problems occur.

## IF THE LASER OPTICAL PICKUP UNIT IS DIRTY

- If the unit still does not perform properly when it is operated, while referring to the relevant sections and to "TROUBLESHOOTING GUIDE" in this Owner's Manual, the laser optical pickup unit may be dirty. Consult your dealer or an Authorized Service Center for inspection and cleaning of the laser optical pickup unit.

## DISC HANDLING

- Handle the discs so that fingerprints and dust do not adhere to the surfaces of the discs.



- Always store the disc in its protective case when it is not used.
- To clean-off, use a soft cloth.
- Do not use a hard cloth since this will mar the disc.
- Wipe the disc in a straight line from center to edge.
- Never wipe with a circular motion.
- Do not use detergent or abrasive cleaning agents.



# APPENDIX

## CABLE CHANNEL DESIGNATIONS

If you subscribe to cable TV, the channels are displayed as 1-125. Cable companies often designate channels with letters or letter-number combinations. Please check with your local cable company. The following is a chart of common cable channel designations.

|              |      |      |      |      |      |      |      |      |      |      |      |      |      |      |      |
|--------------|------|------|------|------|------|------|------|------|------|------|------|------|------|------|------|
| CATV channel | 5A   | 2    | 3    | 4    | 5    | 6    | 7    | 8    | 9    | 10   | 11   | 12   | 13   | A    | B    |
| TV Display   | 1    | 2    | 3    | 4    | 5    | 6    | 7    | 8    | 9    | 10   | 11   | 12   | 13   | 14   | 15   |
| CATV channel | C    | D    | E    | F    | G    | H    | I    | J    | K    | L    | M    | N    | O    | P    | Q    |
| TV Display   | 16   | 17   | 18   | 19   | 20   | 21   | 22   | 23   | 24   | 25   | 26   | 27   | 28   | 29   | 30   |
| CATV channel | R    | S    | T    | U    | V    | W    | W+1  | W+2  | W+3  | W+4  | W+5  | W+6  | W+7  | W+8  | W+9  |
| TV Display   | 31   | 32   | 33   | 34   | 35   | 36   | 37   | 38   | 39   | 40   | 41   | 42   | 43   | 44   | 45   |
| CATV channel | W+10 | W+11 | W+12 | W+13 | W+14 | W+15 | W+16 | W+17 | W+18 | W+19 | W+20 | W+21 | W+22 | W+23 | W+24 |
| TV Display   | 46   | 47   | 48   | 49   | 50   | 51   | 52   | 53   | 54   | 55   | 56   | 57   | 58   | 59   | 60   |
| CATV channel | W+25 | W+26 | W+27 | W+28 | W+29 | W+30 | W+31 | W+32 | W+33 | W+34 | W+35 | W+36 | W+37 | W+38 | W+39 |
| TV Display   | 61   | 62   | 63   | 64   | 65   | 66   | 67   | 68   | 69   | 70   | 71   | 72   | 73   | 74   | 75   |
| CATV channel | W+40 | W+41 | W+42 | W+43 | W+44 | W+45 | W+46 | W+47 | W+48 | W+49 | W+50 | W+51 | W+52 | W+53 | W+54 |
| TV Display   | 76   | 77   | 78   | 79   | 80   | 81   | 82   | 83   | 84   | 85   | 86   | 87   | 88   | 89   | 90   |
| CATV channel | W+55 | W+56 | W+57 | W+58 | A-5  | A-4  | A-3  | A-2  | A-1  | W+59 | W+60 | W+61 | W+62 | W+63 | W+64 |
| TV Display   | 91   | 92   | 93   | 94   | 95   | 96   | 97   | 98   | 99   | 100  | 101  | 102  | 103  | 104  | 105  |
| CATV channel | W+65 | W+66 | W+67 | W+68 | W+69 | W+70 | W+71 | W+72 | W+73 | W+74 | W+75 | W+76 | W+77 | W+78 | W+79 |
| TV Display   | 106  | 107  | 108  | 109  | 110  | 111  | 112  | 113  | 114  | 115  | 116  | 117  | 118  | 119  | 120  |
| CATV channel | W+80 | W+81 | W+82 | W+83 | W+84 |      |      |      |      |      |      |      |      |      |      |
| TV Display   | 121  | 122  | 123  | 124  | 125  |      |      |      |      |      |      |      |      |      |      |

## LANGUAGE CODE LIST

| Language       | Code | Language        | Code | Language         | Code | Language      | Code |
|----------------|------|-----------------|------|------------------|------|---------------|------|
| <b>A-B</b>     |      | German [GER]    | 5051 | Mongolian        | 5960 | <b>T</b>      |      |
| Abkhazian      | 4748 | Greek [GRE]     | 5158 | Nauru            | 6047 | Tagalog       | 6658 |
| Afar           | 4747 | Greenlandic     | 5758 | Nepali           | 6051 | Tajik         | 6653 |
| Afrikaans      | 4752 | Guarani         | 5360 | Norwegian [NOR]  | 6061 | Tamil         | 6647 |
| Albanian       | 6563 | Gujarati        | 5367 | <b>O-R</b>       |      | Tatar         | 6666 |
| Amharic        | 4759 | Hausa           | 5447 | Occitan          | 6149 | Telugu        | 6651 |
| Arabic         | 4764 | Hebrew          | 5569 | Oriya            | 6164 | Thai          | 6654 |
| Armenian       | 5471 | Hindi           | 5455 | Oromo(Afan)      | 6159 | Tibetan       | 4861 |
| Assamese       | 4765 | Hungarian [HUN] | 5467 | Panjabi          | 6247 | Tigrinya      | 6655 |
| Aymara         | 4771 | <b>I-K</b>      |      | Pashto;Pushto    | 6265 | Tonga         | 6661 |
| Azerbaijani    | 4772 | Icelandic [ICE] | 5565 | Persian          | 5247 | Tsonga        | 6665 |
| Bashkir        | 4847 | Indonesian      | 5560 | Polish [POL]     | 6258 | Turkish [TUR] | 6664 |
| Basque         | 5167 | Interlingua     | 5547 | Portuguese [POR] | 6266 | Turkmen       | 6657 |
| Bengali;Bangla | 4860 | Interlingue     | 5551 | Quechua          | 6367 | Twi           | 6669 |
| Bhutani        | 5072 | Inupiak         | 5557 | Rhaeto-Romance   | 6459 | <b>U-Z</b>    |      |
| Bihari         | 4854 | Irish [IRI]     | 5347 | Romanian [RUM]   | 6461 | Ukrainian     | 6757 |
| Bislama        | 4855 | Italian [ITA]   | 5566 | Russian [RUS]    | 6467 | Urdu          | 6764 |
| Breton         | 4864 | Japanese [JPN]  | 5647 | <b>S</b>         |      | Uzbek         | 6772 |
| Bulgarian      | 4853 | Javanese        | 5669 | Samoan           | 6559 | Vietnamese    | 6855 |
| Burmese        | 5971 | Kannada         | 5760 | Sangho           | 6553 | Volapuk       | 6861 |
| Byelorussian   | 4851 | Kashmiri        | 5765 | Sanskrit         | 6547 | Welsh         | 4971 |
| <b>C-E</b>     |      | Kazakh          | 5757 | Scots Gaelic     | 5350 | Wolof         | 6961 |
| Cambodian      | 5759 | Kinyarwanda     | 6469 | Serbian          | 6564 | Xhosa         | 7054 |
| Catalan        | 4947 | Kirghiz         | 5771 | Serbo-Croatian   | 6554 | Yiddish       | 5655 |
| Chinese [CHI]  | 7254 | Kirundi         | 6460 | Sesotho          | 6566 | Yoruba        | 7161 |
| Corsican       | 4961 | Korean [KOR]    | 5761 | Setswana         | 6660 | Zulu          | 7267 |
| Croatian       | 5464 | Kurdish         | 5767 | Shona            | 6560 |               |      |
| Czech [CZE]    | 4965 | <b>L-N</b>      |      | Sindhi           | 6550 |               |      |
| Danish [DAN]   | 5047 | Laothian        | 5861 | Singhalese       | 6555 |               |      |
| Dutch [DUT]    | 6058 | Latin           | 5847 | Siswat           | 6565 |               |      |
| English [ENG]  | 5160 | Latvian;Lettish | 5868 | Slovak           | 6557 |               |      |
| Esperanto      | 5161 | Lingala         | 5860 | Slovenian        | 6558 |               |      |
| Estonian       | 5166 | Lithuanian      | 5866 | Somali           | 6561 |               |      |
| <b>F-H</b>     |      | Macedonian      | 5957 | Spanish [SPA]    | 5165 |               |      |
| Faroese        | 5261 | Malagasy        | 5953 | Sundanese        | 6567 |               |      |
| Fiji           | 5256 | Malay           | 5965 | Swahili          | 6569 |               |      |
| Finnish [FIN]  | 5255 | Malayalam       | 5958 | Swedish [SWE]    | 6568 |               |      |
| French [FRE]   | 5264 | Maltese         | 5966 |                  |      |               |      |
| Frisian        | 5271 | Maori           | 5955 |                  |      |               |      |
| Galician       | 5358 | Marathi         | 5964 |                  |      |               |      |
| Georgian       | 5747 | Moldavian       | 5961 |                  |      |               |      |

# SPECIFICATIONS

## GENERAL SPECIFICATIONS

|                               |   |
|-------------------------------|---|
| Television system:            | NTSC-M<br>TV Standard                                       |
| Closed Caption System:        | §15.119/FCC (Analog CC)<br>§15.122/FCC (Digital CC)         |
| Channel coverage              |   |
| VHF:                          | 2 ~ 13  |
| UHF:                          | 14 ~ 69   |
| DTV:                          | 2 ~ 69  |
| CATV:                         | 2 ~ 13, A ~ W,<br>W+1 ~ W+84,<br>A-5 ~ A-1, 5A              |
| Tuning System                 | Channel frequency<br>synthesized tuning system              |
| Channel access:               | Direct access keyboard,<br>programmable<br>scan and up/down |
| Terminals                     |   |
| Antenna input:                | VHF/UHF/DTV/CATV<br>75 ohm unbalanced<br>(F-type)           |
| Video input:                  | RCA connector x 1   |
| Audio input:                  | RCA connector x 2   |
| Coaxial digital audio output: | One pin jack, 500m Vpp (75 ohm)                             |
| Stereo Sound System           |   |
| 2 speakers                    |   |

## ELECTRICAL SPECIFICATIONS

Sound output: 1W, 8 ohm x 2

## OTHER SPECIFICATIONS

|                              |  |
|------------------------------|--|
| Remote control:              | Digital encoded<br>infrared light system                             |
| Operating temperature:       | 5°C to 40°C<br>(41°F to 104°F)                                       |
| Power requirements:          | AC120V, 60Hz   |
| Power consumption (Maximum): | 140W   |
| Picture tube:                | 27"  |
| Dimensions:                  | H : 25-1/2" (648mm)<br>W : 26-9/16" (675mm)<br>D : 19-11/16" (500mm) |
| Weight:                      | 77.7 lbs. (35.3kg)   |

### DVD

|                      |                     |
|----------------------|---------------------|
| Product type         | DVD Player          |
| Discs                | DVD video, Audio CD |
| Output signal format | NTSC color          |

- Designs and specifications are subject to change without notice and without our legal obligation.
- If there is a discrepancy between languages, the default language will be English.

# MEMO

---

# **SYLVANIA**

## **LIMITED WARRANTY**

FUNAI CORP. will repair this product, free of charge in the USA in the event of defect in materials or workmanship as follows:

### **DURATION:**

**PARTS:** FUNAI CORP. will provide parts to replace defective parts without charge for one (1) year from the date of original retail purchase. Two (2) years for Picture Tube. Certain parts are excluded from this warranty.

**LABOR:** FUNAI CORP. will provide the labor without charge for a period of ninety (90) days from the date of original retail purchase.

### **LIMITS AND EXCLUSIONS:**

THIS WARRANTY IS EXTENDED ONLY TO THE ORIGINAL RETAIL PURCHASER. A PURCHASE RECEIPT OR OTHER PROOF OF ORIGINAL RETAIL PURCHASE WILL BE REQUIRED TOGETHER WITH THE PRODUCT TO OBTAIN SERVICE UNDER THIS WARRANTY.

This warranty shall not be extended to any other person or transferee.

This warranty is void and of no effect if any serial numbers on the product are altered, replaced, defaced, missing or if service was attempted by an unauthorized service center. This limited warranty does not apply to any product not purchased and used in the United States.

This warranty only covers failures due to defects in material or workmanship which occurs during normal use. It does not cover damage which occurs in shipment, failures which are caused by repairs, alterations or product not supplied by FUNAI CORP., or damage which results from accident, misuse, abuse, mishandling, misapplication, alteration, faulty installation, improper maintenance, commercial use such as hotel, rental or office use of this product or damage which results from fire, flood, lightning or other acts of God.

THIS WARRANTY DOES NOT COVER PACKING MATERIALS, ANY ACCESSORIES (EXCEPT REMOTE CONTROL), ANY COSMETIC PARTS, COMPLETE ASSEMBLY PARTS, DEMO OR FLOOR MODELS.

FUNAI CORP AND ITS REPRESENTATIVES OR AGENTS SHALL IN NO EVENT BE LIABLE FOR ANY GENERAL, INDIRECT OR CONSEQUENTIAL DAMAGES ARISING OUT OF OR OCCASIONED BY THE USE OF OR THE INABILITY TO USE THIS PRODUCT. THIS WARRANTY IS MADE IN LIEU OF ALL OTHER WARRANTIES, EXPRESS OR IMPLIED, AND OF ALL OTHER LIABILITIES ON THE PART OF FUNAI, ALL OTHER WARRANTIES INCLUDING THE WARRANTY OF MERCHANTABILITY AND FITNESS FOR A PARTICULAR PURPOSE, ARE HEREBY DISCLAIMED BY FUNAI AND ITS REPRESENTATIVES IN THE UNITED STATES.

ALL WARRANTY INSPECTIONS AND REPAIRS MUST BE PERFORMED BY AN AUTHORIZED SERVICE CENTER. THIS WARRANTY IS ONLY VALID WHEN THE UNIT IS CARRIED-IN TO AN AUTHORIZED SERVICE CENTER.

THE PRODUCT MUST BE ACCOMPANIED BY A COPY OF THE ORIGINAL RETAIL PURCHASE RECEIPT. IF NO PROOF OF PURCHASE IS ATTACHED, THE WARRANTY WILL NOT BE HONORED AND REPAIRS COSTS WILL BE CHARGED.

### **IMPORTANT:**

THIS LIMITED WARRANTY GIVES YOU SPECIFIC LEGAL RIGHTS. YOU MAY HAVE OTHER RIGHTS THAT VARY FROM STATE TO STATE. IF, AT ANY TIME DURING THE WARRANTY PERIOD, YOU ARE UNABLE TO OBTAIN SATISFACTION WITH THE REPAIR OF THIS PRODUCT, PLEASE CONTACT FUNAI CORP.

### **ATTENTION:**

FUNAI CORP. RESERVES THE RIGHT TO MODIFY ANY DESIGN OF THIS PRODUCT WITHOUT PRIOR NOTICE.

### **WARRANTY STATEMENT REGARDING NON AUTHORIZED REPAIRS:**

To obtain warranty service, you must take the product, or deliver the product freight prepaid, in either its original packaging or packaging affording an equal degree of protection, to any AUTHORIZED SERVICE CENTER. FUNAI CORP. will not reimburse you for any service done by unauthorized service providers without prior written approval.

To locate your nearest AUTHORIZED SERVICE CENTER or for general service inquiries, please contact us at :

FUNAI CORPORATION  
Customer Service

**Tel :1-800-605-8453**

**<http://www.SylvaniaConsumerElectronics.com>**

19900 Van Ness Avenue, Torrance, CA 90501



# SYLVANIA

## MANUAL DEL USUARIO 6727DG

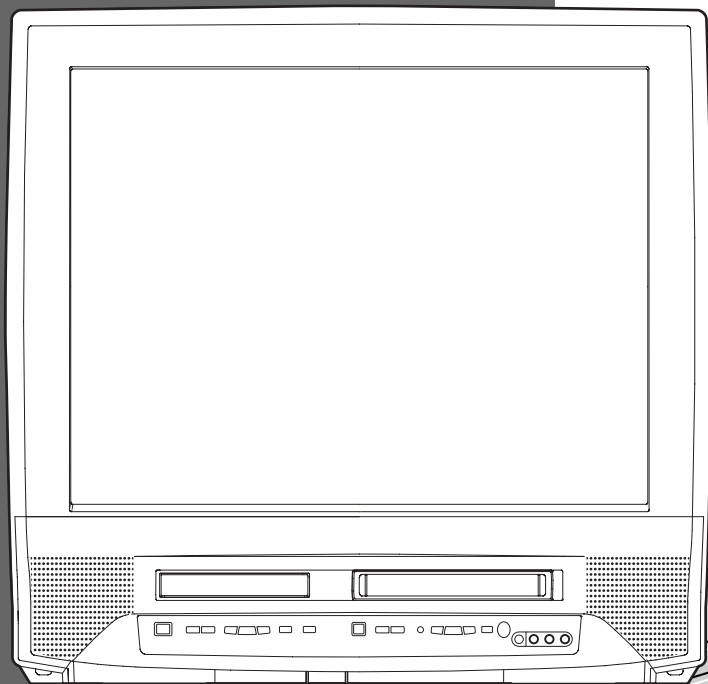

# COMBO DVD TRIPLE ANALÓGICA/DIGITAL DE 27 PULGADAS

PARA RECIBIR SEÑAL DIGITAL  
DEBE CONECTAR LA ANTENA

Si necesita ayuda adicional para operar el equipo después de leer este manual del usuario o para ordenar accesorios de reemplazo, llame **SIN CARGO** al : **1-800-605-8453** o visite nuestro SITIO WEB **<http://www.SylvaniaConsumerElectronics.com>**

## ADVERTENCIA:

PARA REDUCIR EL RIESGO DE INCENDIO O CHOQUE ELÉCTRICO, NO EXPONGA ESTE EQUIPO A LA LLUVIA O HUMEDAD.



**PRECAUCIÓN:** PARA REDUCIR EL RIESGO DE CHOQUE ELÉCTRICO, NO RETIRE LA CUBIERTA (O PARTE POSTERIOR). NO EXISTEN PARTES REPARABLES POR EL USUARIO EN EL INTERIOR. LAS REPARACIONES DEBEN REALIZARSE POR PERSONAL DE SERVICIO CALIFICADO.



ESTE SÍMBOLO INDICA QUE DENTRO DE ESTA UNIDAD SE ENCUENTRA PRESENTE VOLTAJE PELIGROSO QUE CONSTITUYE UN RIESGO DE CHOQUE ELÉCTRICO.



ESTE SÍMBOLO INDICA QUE EXISTEN IMPORTANTES INSTRUCCIONES DE OPERACIÓN Y MANTENIMIENTO EN LA LITERATURA QUE ACOMPAÑA ESTE APARATO.

La nota importante está situada en la parte trasera del gabinete.

## IMPORTANTE PARA SU SEGURIDAD

- 1. LEA LAS INSTRUCCIONES** - Se deberán leer todas las instrucciones de seguridad y operación antes de operar el aparato.
- 2. CONSERVE LAS INSTRUCCIONES** - Las instrucciones de seguridad y de operación deberán conservarse para referencia futura.
- 3. TOME EN CUENTA LAS ADVERTENCIAS** - Deberán seguirse todas las advertencias en la unidad y en las instrucciones de operación.
- 4. SIGA LAS INSTRUCCIONES** - Deberán seguirse todas las instrucciones de operación y uso.
- 5. LIMPIEZA** - Desconecte la unidad del tomacorriente antes de limpiarla. No use limpiadores líquidos o en aerosol. Use un paño húmedo para limpiar.  
**EXCEPCIÓN:** Los productos que requieren el uso de servicio ininterrumpido y que, por alguna razón específica, como la posibilidad de pérdida del código de autorización del convertidor CATV, no permiten que el usuario los desconecte para limpiarlos o por cualquier otra razón, no requieren seguir las instrucciones que indican desconectar el aparato en la descripción de limpieza necesaria en el punto 5.
- 6. ACCESORIOS** - No use accesorios que no hayan sido recomendados por el fabricante de la unidad ya que podrían causar problemas peligrosos.
- 7. AGUA Y HUMEDAD** - No use esta unidad cerca del agua, por ejemplo, cerca de una bañera, lavabo, fregadero de cocina, o lavadero; en un sótano mojado o cerca de una piscina, o en lugares similares.
- 8. ACCESORIOS** - No coloque esta unidad sobre una carretilla, trípode, plataforma o mesa inestable. La unidad podría caerse y causar lesiones graves a alguna persona y daños graves al aparato. Use sólo con carretillas, trípodes, plataformas, o mesas recomendadas por el fabricante o que se vendan con la unidad.  

Cualquier montaje del aparato deberá seguir las instrucciones del fabricante y deberán usarse accesorios de montaje recomendados por el fabricante. La combinación de este equipo y carretilla debe moverse con cuidado. Las paradas repentinas, la fuerza excesiva y las superficies irregulares pueden causar que el equipo y la carretilla se volteen de lado.
- 9. VENTILACIÓN** - Las ranuras y aberturas en el gabinete y en la parte posterior o inferior se proporcionan para fines de ventilación, para asegurar la operación confiable de la unidad y para protegerla contra el sobrecalentamiento; estas aberturas no deberán bloquearse o cubrirse. Las aberturas no deberán bloquearse nunca al colocar la unidad sobre una cama, sofá, alfombra u otra superficie similar. Este unidad no deberá colocarse nunca cerca o sobre un radiador o registro de calefacción. Esta unidad no deberá colocarse en una instalación integrada, como un librero o estantería, a menos que se proporcione ventilación apropiada o se hayan seguido las instrucciones del fabricante.
- 10. FUENTES DE ENERGÍA** - Esta unidad debe operarse únicamente con el tipo de fuente de energía que se indica en la etiqueta de marcaje. Si no esta seguro del tipo de fuente de energía que usa en el hogar, consulte con el distribuidor del equipo o con la compañía local de energía eléctrica. Para unidades diseñadas para funcionar con pilas, u otras fuentes, consulte las instrucciones de operación respectivas.
- 11. CONEXIÓN A TIERRA O POLARIZACIÓN** - Esta unidad está equipada con un enchufe polarizado de corriente alterna (un enchufe que tiene una lamina más ancha que la otra). Este enchufe se conecta al tomacorriente de una sola forma. Esta es una característica de seguridad. Si no puede insertar completamente el enchufe en el tomacorriente, intente dar vuelta al enchufe. Si aún así el enchufe no entra, comuníquese con su electricista para que reemplace el tomacorriente obsoleto. No anule el propósito de seguridad del conector a tierra polarizado.
- 12. PROTECCIÓN DEL CABLE DE ALIMENTACIÓN** - Los cables de alimentación eléctrica deben colocarse de tal forma que no se pisen o queden aplastados por objetos colocados contra ellos; preste atención especial a los cables conectados a tomacorrientes y al lugar de donde salen del equipo.

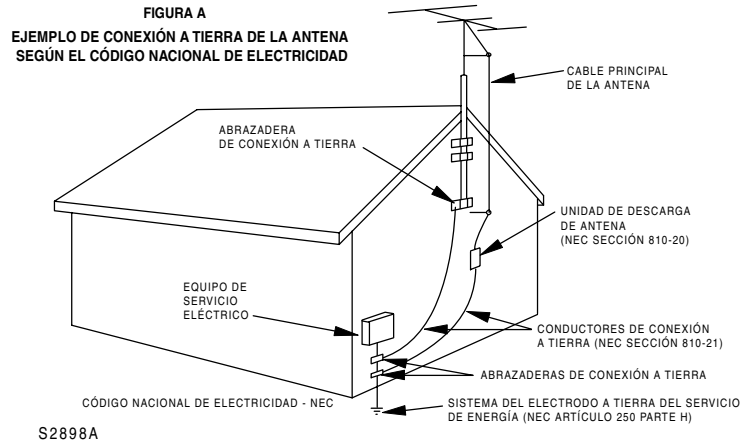

### 13. CONEXIÓN A TIERRA DE LA ANTENA AL AIRE LIBRE

- Si una antena externa o un sistema de cable está conectado al equipo, asegúrese de que la antena o el sistema de cable esté conectado a tierra, para proporcionar algo de protección contra sobretensiones de voltaje y la acumulación de cargas estáticas. El artículo 810 del código nacional eléctrico, ANSI/NFPA No. 70 proporciona información con respecto a la conexión a tierra del poste y la estructura de soporte, la conexión a tierra del alambre principal de una unidad de descarga de antena, el tamaño de los conductores de la conexión a tierra y la conexión del electrodo de conexión a tierra. (Fig. A)

**14. RELÁMPAGOS** - Para protección adicional de esta unidad durante una tormenta con relámpagos, o cuando no se use durante largos periodos, desconéctela del tomacorriente y desconecte la antena o el sistema de cable. Esto evitará daños al unidad debido a sobretensión en las líneas de alto voltaje o relámpagos.

**15. LÍNEAS DE ALTO VOLTAJE** - El sistema de antena exterior no deberá estar ubicado cerca de líneas de alto voltaje u otros circuitos de luz eléctrica o de energía, o donde pueda caer sobre dichos circuitos o líneas de alto voltaje. Al instalar un sistema de antena externa, se debe tener cuidado extremo para no tocar los circuitos o líneas de alto voltaje ya que el contacto con ellos podría ser fatal.

**16. SOBRECARGA** - No sobrecargue los tomacorrientes y los cables de extensión ya que esto podría resultar en riesgo de incendio o choque eléctrico.

**17. INTRODUCCIÓN DE OBJETOS Y LÍQUIDOS** - Nunca inserte objetos de ningún tipo en esta unidad a través de las aberturas, ya que podrían tocar puntos de voltaje peligrosos o hacer corto circuito con otros componentes que podrían resultar en incendio o choque eléctrico. Nunca derrame líquidos de ninguna clase sobre la unidad.

**18. REPARACIONES** - No trate de reparar esta unidad usted mismo, ya que abrir o retirar las cubiertas puede exponerlo a voltajes peligrosos u otros riesgos. Remita todas las reparaciones al personal de servicio calificado.

**19. DAÑOS QUE REQUIEREN REPARACIÓN** - Desconecte esta unidad del tomacorriente y refiera la reparación a personal calificado bajo las siguientes condiciones:

- a. Cuando el cable de alimentación o enchufe esté dañado o raído.
- b. Si se ha derramado líquido o han caído objetos dentro de la unidad.
- c. Si la unidad se ha expuesto a lluvia o agua.
- d. Si la unidad no opera normalmente al seguir las instrucciones de operación. Ajuste sólo los controles que se cubren en las instrucciones de operación, ya que el ajuste incorrecto de otros controles podría resultar en daños y con frecuencia requerirá trabajo intensivo con un técnico calificado para restaurar la operación normal de la unidad.
- e. Si la unidad se ha caído o dañado de cualquier forma.
- f. Cuando la unidad muestra un cambio evidente en el funcionamiento, esto indica que necesita reparación.

**20. REPUESTOS** - Cuando se requieren repuestos, asegúrese de que el técnico de reparación use repuestos especificados por el fabricante o que tengan las mismas características que la parte original. Las substituciones no autorizadas pueden resultar en incendio, choque eléctrico, lesiones a personas u otros peligros.

**21. VERIFICACIÓN DE SEGURIDAD** - Después de completar la reparación de esta unidad, pida al técnico de servicio que realice verificaciones de seguridad para determinar que la unidad se encuentra en condiciones de operación apropiada.

**22. CALOR** - Esta unidad deberá situarse lejos de fuentes de calor como radiadores, registros de calefacción, estufas u otros aparatos (incluso amplificadores) que produzcan calor.

## PRECAUCIONES

- Coloque el TV en una habitación suficientemente ventilada.
- Manténgalo alejado de fuentes de calor, como aparatos de calefacción, o de la acción directa del sol.
- No coloque el TV sobre superficies blandas, como alfombrillas o mantas.
- Deje suficiente espacio para que circule el aire alrededor del equipo.

**ADVERTENCIA DE LA FCC:** Este equipo puede generar o utilizar energía de radiofrecuencia. Los cambios o modificaciones del equipo pueden causar serias interferencias si dichos cambios o modificaciones no han sido expresamente aprobados en el manual. El usuario podrá perder la autoridad para operar este equipo si efectúa una modificación o cambio no autorizado.

### INTERFERENCIAS EN RADIO O TELEVISIÓN

Este equipo ha sido probado y ha demostrado cumplir con los límites establecidos para un dispositivo digital de la Clase B, de conformidad con el Apartado 15 de las Normas de la FCC. Estos límites han sido designados para proporcionar una protección razonable contra las interferencias molestas en una instalación residencial. Este equipo genera, utiliza y puede radiar energía radioeléctrica, y, si no se instala y utiliza de acuerdo con las instrucciones, puede causar interferencias perjudiciales en las comunicaciones por radio. Sin embargo, no hay garantías de que esto no se produzca en una instalación particular. Si este equipo causa interferencias perjudiciales en la recepción de la radio o la televisión, lo que puede determinarse fácilmente apagando y encendiendo el equipo, al usuario se le recomienda eliminar la interferencia tomando una de las medidas siguientes:

- 1) Cambie la orientación o la posición de la antena de recepción.
- 2) Aumente la separación entre el equipo y el receptor.
- 3) Conecte el equipo a una toma de corriente de un circuito diferente de aquel al que está conectado el receptor.
- 4) Consulte a un concesionario o técnico en radio/televisión que tenga experiencia para solicitar su ayuda.

**Este aparato digital de la Clase B cumple con la norma ICES-003 de Canadá.**

#### Seguridad del láser

Esta unidad emplea un láser. Sólo el personal de servicio calificado deberá quitar la cubierta o intentar reparar este aparato, ya que de lo contrario podrían producirse lesiones en los ojos.

**PRECAUCIÓN:** EL USO DE CONTROLES, AJUSTES O PROCEDIMIENTOS DIFERENTES DE LOS ESPECIFICADOS EN ESTE MANUAL PUEDE PRODUCIR UNA EXPOSICIÓN PELIGROSA A LA RADIACIÓN.

**PRECAUCIÓN:** CUANDO SE ABRE LA UNIDAD Y SE ANULA EL ENCLAVAMIENTO SE PRODUCE UNA RADIACIÓN LÁSER VISIBLE E INVISIBLE. EVITE MIRAR FIJAMENTE AL RAYO.

**UBICACIÓN:** EN EL INTERIOR, CERCA DEL MECANISMO DE LA PLATINA.

**PRECAUCIÓN:** PARA EVITAR CHOQUES ELÉCTRICOS, CONECTE LA LÁMINA ANCHA DEL ENCHUFE EN LA RANURA ANCHA DE LA TOMA DE CORRIENTE; INSERTE POR COMPLETO.

**NOTA SOBRE RECICLADO:** Los materiales de embalaje de este producto son reciclables y se pueden volver a utilizar. Disponga de estos materiales siguiendo los reglamentos de reciclaje de su localidad. Las pilas no deben tirarse o incinerarse, sino descartarse de acuerdo con las normativas locales concernientes a desechos químicos.

#### Nota para el instalador del sistema CATV:

*Este recordatorio se proporciona para que el instalador del sistema CATV preste atención al Artículo 820-40 del NEC el cual proporciona pautas para una correcta conexión a tierra y, en particular, especifica que la conexión a tierra del cable debe estar conectada al sistema de tierra del edificio, tan cerca al punto de entrada del cable como sea práctico.*

Podrá encontrar el número de serie correspondiente en la parte trasera de la unidad. Ninguna otra unidad tiene el mismo número de serie que la suya. Deberá registrar aquí el número y otra información importante, y conservar este libro como registro permanente de su compra para ayudarle a identificar la unidad en caso de robo. Los números de serie no se conservan en el archivo.

|                        |  |                        |  |
|------------------------|--|------------------------|--|
| Modelo núm.            |  | Fecha de compra        |  |
| Núm. de serie          |  | Teléfono de la tienda  |  |
| Tienda donde se compró |  | Dirección de la tienda |  |

## ACCESORIOS SUMINISTRADOS

- Manual del usuario (1EMN21905)

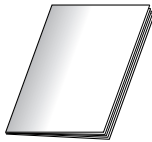

- Unidad de control remoto (NF105UD)



- Pilas ("AA" x 2)

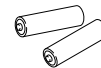

- Si necesita cambiar estos accesorios, consulte el NO. de PIEZA encima de la figura y llame a nuestra línea de asistencia mencionado en la página delantera.
- Dependiendo del sistema de su antena, es posible que necesite diferentes tipos de combinadores (mezcladora) o separadores (divisor). Comuníquese con la tienda local de electrónica para adquirir estos artículos.

## CARACTERÍSTICAS

### • DTV/TV/CATV

Este TV le permite cambiar fácilmente entre TV(NTSC) y DTV(ATSC) con el mando a distancia. Con esta función se puede ver la televisión analógica convencional como televisión de definición estándar o de alta definición. También se puede conectar a la CATV, si dispone de caja de CATV.

### • Pantalla de información de programas (DTV)

Se puede mostrar en la pantalla el título, los contenidos y otra información acerca del programa DTV que se está viendo.

### • Canal de preajuste automático

Este TV puede buscar y memorizar automáticamente los canales que se reciban. Con esta función se elimina la necesidad de llevar a cabo complicados procedimientos de ajuste.

### • V-CHIP

Esta función le permite establecer una serie de limitaciones de cara a evitar que los niños puedan ver determinados programas.

### • Descodificador de subtítulos

Este TV dispone de descodificador de subtítulos incorporado que muestra el texto en la pantalla. Le permite leer los diálogos de un programa de TV o cualquier otra información en los programas que disponen de esta función de subtítulos.

### • Sintonizador MTS/SAP

Mediante esta función puede seleccionar el idioma deseado con el mando a distancia.

### • Función de apagado automático

El equipo se apaga automáticamente cuando no hay señal de la antena y se toca ningún botón durante más de 15 minutos.

### • Temporizador de apagado automático

Le permite apagar la unidad automáticamente a una hora determinada.

### • Idioma de pantalla (INGLÉS/ESPAÑOL/FRANCÉS)

Esta función le permite seleccionar el idioma que se visualiza en la pantalla de menú entre INGLÉS, ESPAÑOL o FRANCÉS.

### • Función de sonido estéreo

### • Mando a distancia con todas las funciones

### Características de la radiodifusión digital

La radiodifusión digital emplea la más avanzada tecnología de transmisión para la compresión de las señales de audio y vídeo, proporcionando una calidad de imagen y sonido muy superiores a la de la transmisión analógica. En cuanto a la calidad de imagen, la radiodifusión digital ha desarrollado la televisión de alta definición o HDTV (High Definition Television) que ofrece unas imágenes mucho más finas y detalladas que la televisión estándar o SDTV (Standard Definition Television), con el doble de líneas de exploración, pudiendo adoptar el formato de pantalla 16:9 que mejor se ajusta al alcance de la visión humana.

En lo que respecta a la calidad audio, la radiodifusión digital ofrece un sonido envolvente con 5,1 canales que da la sensación al espectador de encontrarse en un estadio o un teatro.

Además, la radiodifusión digital permite transmitir 2 ó 3 programas de televisión de definición estándar (SDTV), que es el formato de la televisión analógica, al mismo tiempo por 1 canal. Esta característica ha permitido realizar una planificación de programas más diversificada. Además, la radiodifusión digital ha logrado superar problemas que sufre la televisión analógica, como las imágenes fantasma o las interferencias con la tecnología digital.

### Canal menor de la radiodifusión digital

En la radiodifusión digital, el canal seleccionado puede tener un subcanal. Se le conoce como el canal menor. Aunque los programas de este canal menor ofrecen una calidad de imagen un poco peor que los programas de la televisión de alta definición (HDTV), tienen la ventaja de que no retirarán otros programas, incluso cuando se alargue una retransmisión deportiva.







# INDICE

|  |           |
|--|-----------|
| IMPORTANTE PARA SU SEGURIDAD .....                           | 2         |
| PRECAUCIONES .....   | 4         |
| ACCESORIOS SUMINISTRADOS .....                               | 5         |
| CARACTERÍSTICAS .....  | 5         |
| <b>INDICE .....</b>  | <b>6</b>  |
| <b>PREPARACIÓN PARA EL USO .....</b>                         | <b>8</b>  |
| CONEXIÓN .....   | 8         |
| CONEXIÓN DE ANTENA/CABLE BÁSICO .....                        | 8         |
| CONEXIÓN CON CAJA DE CONVERTIDOR/CAJA DE SATÉLITE .....      | 9         |
| CONEXIÓN EXTERNA .....                                       | 9         |
| USO DE CONEXIÓN A/V FRONTAL .....                            | 10        |
| CONEXIÓN DE AUDIO DIGITAL .....                              | 10        |
| INSTALACIÓN DE LAS PILAS .....                               | 10        |
| PRECAUCIONES RELACIONADAS CON LAS PILAS .....                | 10        |
| <b>CONTROLES DE FUNCIONAMIENTO Y FUNCIONES .....</b>         | <b>11</b> |
| <b>SECCIÓN TV/DTV</b>  |           |
| <b>FUNCIONAMIENTO Y AJUSTES DEL TELEVISOR .....</b>          | <b>12</b> |
| VIENDO TV .....  | 12        |
| <b>VISUALIZACIÓN EN PANTALLA .....</b>                       | <b>13</b> |
| VISUALIZACIÓN DE ESTADO .....                                | 13        |
| COMPROBACIÓN DEL ESTADO .....                                | 13        |
| SISTEMA MTS (Sonido de televisión multicanal) .....          | 14        |
| <b>AJUSTES OPCIONALES .....</b>                              | <b>15</b> |
| TEMPORIZADOR DE APAGADO AUTOMÁTICO / CONTROL DE IMAGEN ..... | 15        |
| PANTALLA DE MENÚ .....                                       | 15        |
| AJUSTE DEL RELOJ .....                                       | 16        |
| SISTEMA DE SUBTÍTULOS .....                                  | 17        |
| AJUSTES DE V-CHIP .....                                      | 18        |
| CAMBIO DEL MODO DE VISUALIZACIÓN DE PANTALLA .....           | 19        |
| <b>OTROS AJUSTES .....</b>                                   | <b>20</b> |
| PREA. AUTO CA. ....  | 20        |
| AGREGAR/BORRAR CANALES .....                                 | 21        |
| IDIOMA DE MENÚ DE PANTALLA .....                             | 22        |
| HORA DE VERANO. ....   | 22        |
| HUSO HORARIO .....   | 23        |
| <b>SECCIÓN VCR</b>   |           |
| <b>VIDEOCASSETTE .....</b>                                   | <b>24</b> |
| SELECCIÓN DE VELOCIDADES DE CINTA .....                      | 24        |
| PREVENCIÓN CONTRA EL BORRADO .....                           | 24        |
| <b>REPRODUCCIÓN .....</b>                                    | <b>24</b> |
| REPRODUCCIÓN BÁSICA .....                                    | 24        |
| <b>REPRODUCCIÓN ESPECIAL .....</b>                           | <b>25</b> |
| REPRODUCCIÓN DE CINTA ALQUILADA .....                        | 25        |
| REPRODUCCIÓN CON REPETICIÓN AUTOMÁTICA .....                 | 25        |
| <b>FUNCIÓN DE BÚSQUEDA .....</b>                             | <b>25</b> |
| RETORNO A CERO .....   | 25        |
| BÚSQUEDA DE IMAGEN .....                                     | 26        |
| BÚSQUEDA DE TIEMPO .....                                     | 26        |
| BÚSQUEDA DE ÍNDICE .....                                     | 26        |
| <b>GRABACIÓN .....</b>                                       | <b>27</b> |
| GRABACIÓN NORMAL .....                                       | 27        |

|  |                     |
|--|---------------------|
| OTR (Grabación de un toque) . . . . .                                  | 27                  |
| GRABACIÓN CON TEMPORIZADOR AUTOMÁTICO . . . . .                        | 28                  |
| RETORNO AUTOMÁTICO . . . . .   | 30                  |
| REBOBINADO AUTOMÁTICO Y EXPULSIÓN . . . . .                            | 30                  |
| COPIA DE UN VIDEOCASETE (Desde otro aparato de reproducción) . . . . . | 30                  |
| <b>SECCIÓN DVD</b>   |                     |
| <b>ACERCA DE LOS DISCOS . . . . .</b>                                  | <b>31</b>           |
| DISCOS QUE PUEDEN REPRODUCIRSE . . . . .                               | 31                  |
| DISCOS NO REPRODUCIBLES . . . . .                                      | 31                  |
| <b>REPRODUCCIÓN DE DISCO . . . . .</b>                                 | <b>32</b>           |
| REPRODUCCIÓN BÁSICA . . . . .  | 32                  |
| MENÚ DE DISCO/MENÚ DE TÍTULO . . . . .                                 | 32                  |
| <b>FUNCIONES Y AJUSTES DE REPRODUCCIÓN ESPECIAL . . . . .</b>          | <b>33</b>           |
| TABLA DE FUNCIONES . . . . .   | 33                  |
| MENÚ DE AUDIO . . . . .  | 34                  |
| IDIOMAS DE SUBTÍTULOS . . . . .  | 34                  |
| MENÚ DE ÁNGULO . . . . .   | 34                  |
| ENFOCAR . . . . .  | 34                  |
| MENÚ DEL NIVEL DEL NEGRO . . . . .                                     | 35                  |
| V.S.S. (Sistema de sonido ambiental virtual) . . . . .                 | 35                  |
| MENÚ DE BÚSQUEDA . . . . .   | 35                  |
| REPETICIÓN DE REPRODUCCIÓN . . . . .                                   | 36                  |
| REPRODUCCIÓN PROGRAMADA . . . . .                                      | 37                  |
| REPRODUCCIÓN ALEATORIA . . . . .                                       | 37                  |
| <b>INFORMACIÓN EN PANTALLA . . . . .</b>                               | <b>37</b>           |
| <b>CAMBIO DE LOS ELEMENTOS DE AJUSTE DEL DVD . . . . .</b>             | <b>38</b>           |
| MENÚ PERSONALIZADO . . . . .   | 38                  |
| INICIALIZAR . . . . .  | 40                  |
| <b>VARIOS . . . . .</b>  | <b>41</b>           |
| GUÍA DE LOCALIZACIÓN DE PROBLEMAS . . . . .                            | 41                  |
| <b>MANTENIMIENTO . . . . .</b>   | <b>44</b>           |
| <b>APÉNDICE . . . . .</b>  | <b>45</b>           |
| DESIGNACIÓN DE CANALES DE CABLE . . . . .                              | 45                  |
| LISTA DE IDIOMA . . . . .  | 45                  |
| <b>ESPECIFICACIONES . . . . .</b>                                      | <b>46</b>           |
| <b>GARANTÍA . . . . .</b>  | <b>Tapa Trasera</b> |

**SÍMBOLOS EMPLEADOS EN ESTE MANUAL**

A continuación se describen los símbolos utilizados en este manual.

-  : Ajustes para el modo analógico.
-  : Ajustes para el modo digital.
-  : La descripción se refiere a la reproducción y grabación de cintas de vídeo.
-  : La descripción se refiere a la reproducción de DVDs.
-  : La descripción se refiere a la reproducción de CDs de audio.
-  : La descripción se refiere a los elementos que van a ser establecidos por el modo RÁPIDO.

# PREPARACIÓN PARA EL USO

## CONEXIÓN

En esta sección se describe cómo hay que conectar este TV a fuentes receptoras y otras.

### ASEGÚRESE DE TENER UNA ANTENA

*Como el DTV sólo existe en ondas aéreas, necesita una antena para recibir señal digital.*

#### [CONEXIÓN DE ANTENA/CABLE BÁSICO]

1) Cuando se conecta el TV a la antena

Conecte el cable RF o cable de la antena de televisión de su casa a la toma ANT. del TV.

2) Cuando se conecta el TV al cable básico (sin caja)

Conecte el cable RF o cable de entrada de televisión de su casa a la toma ANT. del TV.

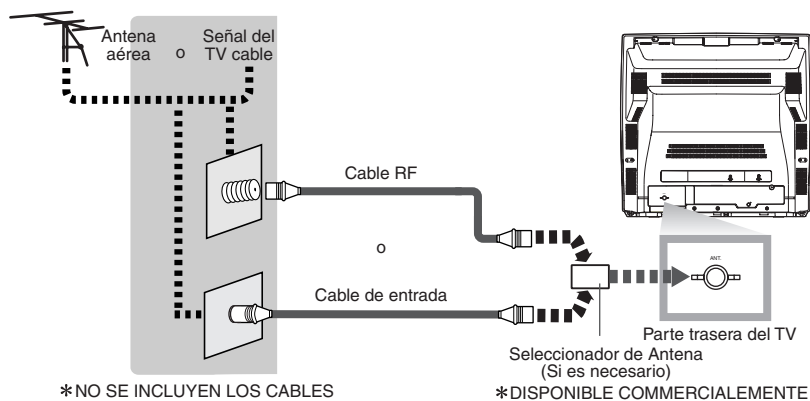

#### NOTAS:

- Para su seguridad y con objeto de evitar posibles daños en la unidad, desenchufe el cable de antena de la toma ANT. antes de moverla.
- Si utiliza una antena para recibir TV analógica, la misma antena permitirá recibir la DTV. Las antenas exteriores o en el techo serán más efectivas que la versiones encima del aparato de TV.
- Algunos canales de cable no pueden verse cuando la TV está conectada a una antena porque el programa DTV no transmite todos los canales de cable. Puede verlos cambiando al cable conectado al CATV (TV cable).
- Para cambiar fácilmente entre los cables de antena y de cable puede comprar un "Selector de Antena" de venta en los comercios.

\*Una vez hechas las conexiones, encienda el TV y empiece con los ajustes iniciales.

La exploración de canales es necesaria para que el TV memorice todos los canales disponibles en su región si utiliza la antena o cable básico.



**[CONEXIÓN CON CAJA DE CONVERTIDOR / CAJA DE SATÉLITE]**

- 1) Conecte el cable de la antena de la toma de su casa al conector de entrada de la caja de CABLE/SATÉLITE.
- 2) Utilice el cable correspondiente para conectar la toma ANT. del TV y la clavija de salida a la caja de CABLE/SATÉLITE.

\*Los cables requeridos en 2) y los métodos de conexión difieren según la caja CABLE/SATÉLITE. Para más información, póngase en contacto con el establecimiento donde adquirió la caja de CABLE/SATÉLITE u otro establecimiento similar.

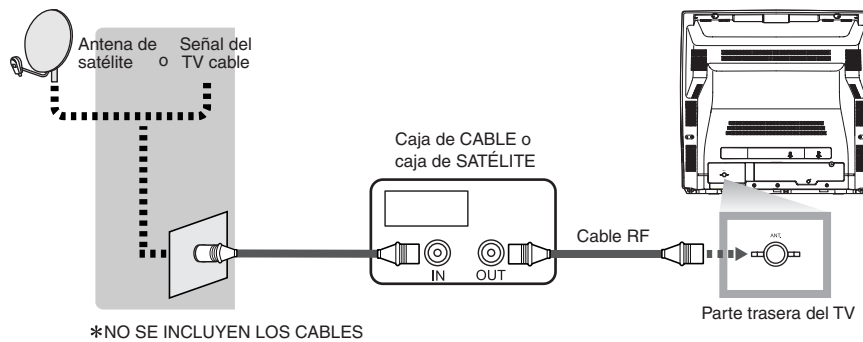

**[CONEXIÓN EXTERNA]**

Quando se usan los cables de Audio/Vídeo

- 1) Este es el método general para conectar el TV a aparatos de vídeo, como por ejemplo una VCR, mediante las tomas de salida de audio o vídeo.

Quando el conector audio de los equipos de vídeo sea monoaural, conecte el TV a la clavija AUDIO L.

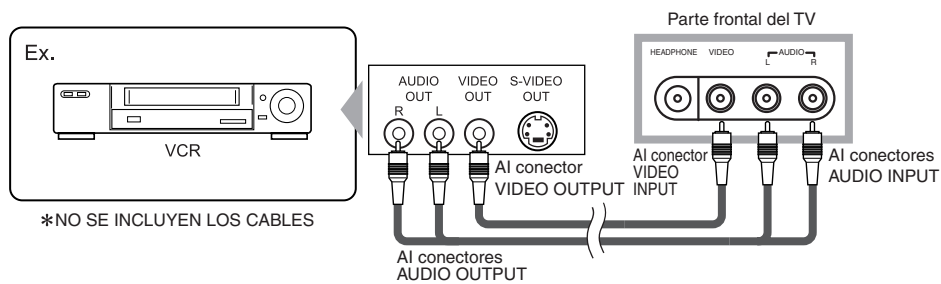

## PREPARACIÓN PARA EL USO

### [USO DE CONEXIÓN A/V FRONTAL]

1) Esta es la forma de usar el conector A/V situado en la parte frontal del TV para realizar conexiones con los equipos externos.

Este es útil cuando usted usa dispositivos de juego etc.

Cuando el conector audio de los equipos externos sea monoaural, conecte el TV a la clavija AUDIO L.

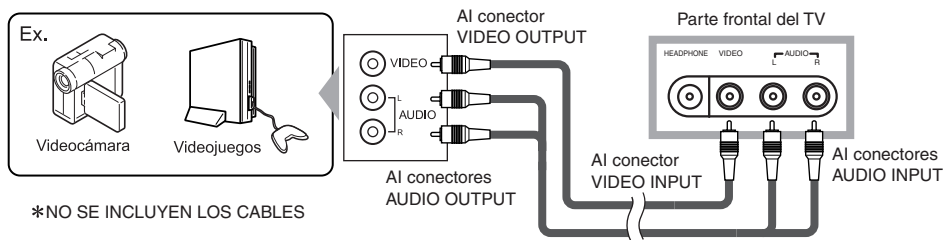

### [CONEXIÓN DE AUDIO DIGITAL]

1) Si conecta el TV a el dispositivo de audio digital, podrá disfrutar mucho más de los programas de emisión digital, pues tendrá la sensación de estar viendo el programa en directo.

Para realizar la conexión, utilice el cable coaxial audio digital (comercialmente disponible).

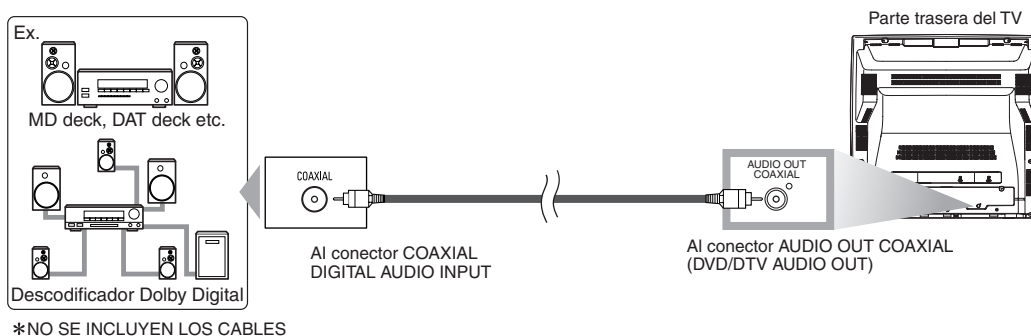

Fabricado bajo licencia de Dolby Laboratories. "Dolby" y el símbolo de la doble D son marcas comerciales de Dolby Laboratories.

## INSTALACIÓN DE LAS PILAS

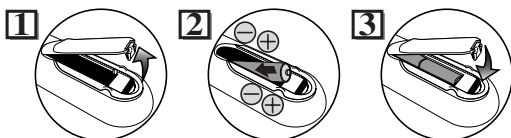

- 1) Abra la tapa del compartimiento de las pilas del mando a distancia presionándola en el sentido de la flecha.
- 2) Inserte 2 pilas "AA" en el compartimiento de las pilas en el sentido indicado por las marcas de polaridad (+/-).
- 3) Vuelva a poner la tapa.

### [PRECAUCIONES RELACIONADAS CON LAS PILAS]

- Asegúrese de respetar la polaridad correcta como se indica en el compartimiento de las pilas. Si invierte las pilas puede causar daño al dispositivo.
- No combine tipos diferentes de pilas. (por ej., Alcalinas y Carbón-Zinc) o pilas usadas con pilas nuevas.
- Si el dispositivo no se usará por un periodo largo, se deben retirar las pilas para evitar daños o lesiones causadas por el posible derrame del ácido en su interior.
- No intente recargar pilas que no están diseñadas para ese fin; ya que pueden sobrecalentarse y agrietarse.

# CONTROLES DE FUNCIONAMIENTO Y FUNCIONES

## - PANEL CONTROL -

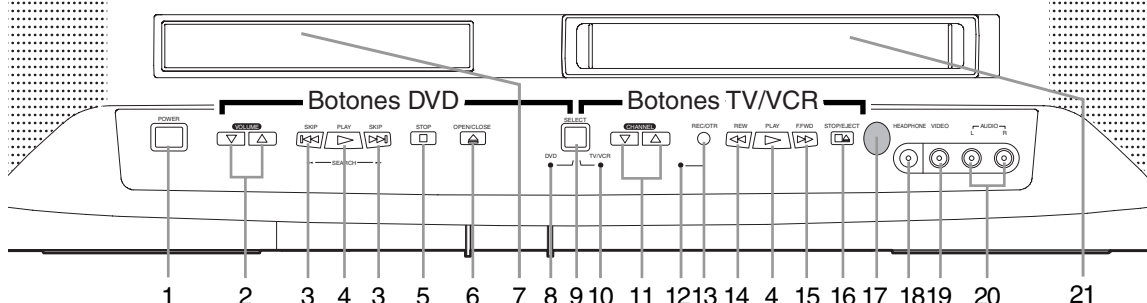

## - CONTROL REMOTO -

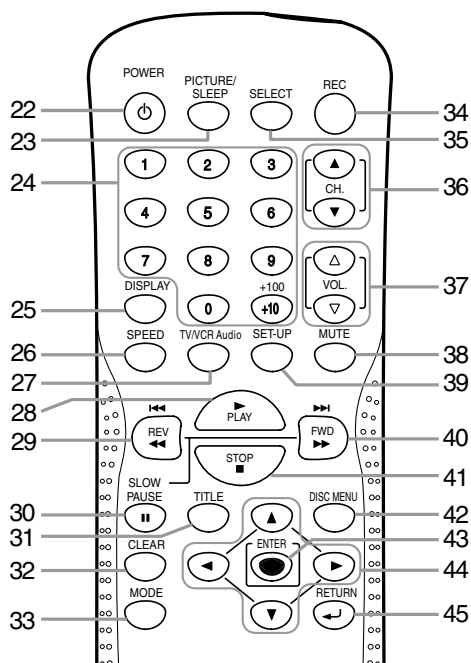

### [PANEL CONTROL]

- 1 Botón POWER [TV/VCR P.12 / DVD P.32]
- 2 Botones VOLUME ▼ / ▲ [P.12]
- 3 Botones SKIP ◀◀ / ▶▶ [DVD P.35]  
Botones SEARCH ◀◀ / ▶▶ [DVD P.32]
- 4 Botón PLAY ▶ Button [TV/VCR P.24 / DVD P.32]
- 5 Botón STOP ■ Button [TV/VCR P.24 / DVD P.32]
- 6 Botón OPEN/CLOSE ▲ [DVD P.32]
- 7 Bandeja de carga de discos
- 8 Indicador DVD
- 9 Botón SELECT Button [TV/VCR P.12]
- 10 Indicador TV/VCR
- 11 Botones CHANNEL ▼ / ▲ [TV/VCR P.12]
- 12 Indicador de grabación
- 13 Botón REC/OTR [TV/VCR P.27]
- 14 Botón REW ◀◀ [TV/VCR P.24]
- 15 Botón F.FWD ▶▶ [TV/VCR P.24]
- 16 Botón STOP/EJECT ■▲ [TV/VCR P.24]

- 17 Ventana de sensor remoto
- 18 Conector HEADPHONE
- 19 Conector de entrada VIDEO [P.9]
- 20 Conectores de entrada AUDIO L/R [P.9]
- 21 Compartimiento del casete

### [CONTROL REMOTO]

- 22 Botón POWER [TV/VCR P.12 / DVD P.32]
- 23 Botón PICTURE/SLEEP [TV/VCR P.15]
- 24 Botones numéricos [TV/VCR P.12 / DVD P.35]
- 25 Botón DISPLAY [TV/VCR P.13 / DVD P.37]
- 26 Botón SPEED [TV/VCR P.27]
- 27 Botón TV/VCR Audio [TV/VCR P.14]
- 28 Botón PLAY ▶ [TV/VCR P.24 / DVD P.32]
- 29 Botón REV ◀◀ [TV/VCR P.24 / DVD P.32]  
Botón SKIP ▶▶ [DVD P.35]
- 30 Botón PAUSE ■■ [TV/VCR P.24 / DVD P.32]
- 31 Botón TITLE [DVD P.32]
- 32 Botón CLEAR [TV/VCR P.25 / DVD P.35]
- 33 Botón MODE [DVD P.34]
- 34 Botón REC [TV/VCR P.27]
- 35 Botón SELECT [TV/VCR P.12]
- 36 Botones CH. ▲ / ▼ [TV/VCR P.12]
- 37 Botones VOL. ▲ / ▼ [TV/VCR P.12]
- 38 Botón MUTE [TV/VCR P.12]
- 39 Botón SET-UP [TV/VCR P.25 / DVD P.38]
- 40 Botón FWD ▶▶ [TV/VCR P.24 / DVD P.32]  
Botón SKIP ▶▶ [DVD P.35]
- 41 Botón STOP ■ [TV/VCR P.24 / DVD P.32]
- 42 Botón DISC MENU [DVD P.32]
- 43 Botón ENTER [TV/VCR P.25 / DVD P.34]
- 44 Botones ▲/▼/◀/▶ [TV/VCR P.25 / DVD P.32]
- 45 Botón RETURN [TV/VCR P.16 / DVD P.34]

### NOTAS:

- No recomendamos utilizar mandos a distancia universales porque éstos tal vez no puedan controlar todas las funciones. Note que los números de los códigos correspondientes a los mandos a distancia universales tal vez no puedan ser programados con esta unidad. Para conocer más detalles, póngase en contacto con el fabricante del mando a distancia universal.
- A menos que se indique lo contrario, todas las operaciones descritas se basan en la utilización de un mando a distancia. La mayoría de las operaciones en el modo DVD puede realizarse utilizando [MODE] con la barra de menús de la pantalla del TV.

## SECCIÓN TV/DTV

# FUNCIONAMIENTO Y AJUSTES DEL TELEVISOR

### VIENDO TV

TV

DTV

El equipo selecciona automáticamente los canales de TV disponibles cuando usted le conecta una señal de antena o TV por cable. Para reinicializar los canales de TV, consulte la página 21.

Si usted está utilizando una caja de TV por cable o un receptor satelital, no necesita sintonizar canales en el equipo.

**1** Presione **[POWER]** para encender la unidad.

**2** Para ver la TV, utilice **[CH. ▲ / ▼]** para seleccionar los canales memorizados. Memorizados. Los canales memorizados son los que aparecen cuando usted recorre los canales. Si el equipo se salta un canal, usted aún puede utilizar **los botones numéricos** para seleccionarlo. Dicho canal es un canal no memorizado; el mismo puede tener una recepción débil en su zona. Para actualizar sus canales memorizados y no memorizados, consulte la página 20. Recuerde, si está utilizando una caja de cable/receptor de satélite, ponga el canal 3, 4 o AUX en la unidad. Cambie los canales en la caja de cable/receptor de satélite.

**3** Para ajustar el volumen presione **[VOL. ▲ / ▼]**. Presione **[MUTE]** para silenciar al instante el sonido. Presione de nuevo para restaurar el nivel de sonido anterior.

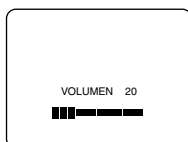

### SECCIÓN DE CANALES

TV

- Para seleccionar los canales memorizados, o utilice **[CH. ▲ / ▼]** o **los botones numéricos**.
- Los canales eliminados sólo pueden ser seleccionados con **los botones numéricos**.
- Si desea ver un canal superior al 100, presione primero **[+100]**. Luego utilice **los botones numéricos** para presionar los 2 dígitos inferiores.

DTV

- Cuando se seleccionen los canales con **[CH. ▲ / ▼]**, la selección de los canales principales será seguida por la selección de los canales secundarios.
- Cuando seleccione los canales con **los botones numéricos**, ingrese el número del canal principal seguido por el número del canal secundario. Por ejemplo, si el canal que desea seleccionar es el 12 (principal)-3 (secundario), presione 1 → 2 → 0 → 3. (Cuando ingrese un número de canal de un solo dígito deberá presionar primero 0.)
- Para buscar el canal menor del canal mayor que esté viendo actualmente en DTV, presione **[+100]**. Si conoce el canal menor mientras que está viendo el canal mayor con Número de canal de 1 dígito, presione el número de canal mayor y **[ENTER]**. A continuación, presione el número de canal menor que desee ver. En caso de que el número del canal mayor sea de 2 dígitos, presione el número de canal mayor y el del canal menor directamente. Si presiona **[ENTER]** después de presionar el número de canal mayor de 2 dígitos, se seleccionará el canal menor más pequeño.

#### Canal importante/Canal secundario

En la emisión DTV, y dependiendo de la hora de emisión, un canal puede consistir en un canal principal con múltiples subcanales. En este caso, al canal principal se le llama canal importante y al subcanal se le llama canal secundario.

### MODO DE CONMUTACIÓN

TV

DTV

VCR

DVD-V

CD

- Presione **[SELECT]** para seleccionar el modo TV/VCR o DVD. (El modo TV/VCR incluye los modos de TV analógica, TV digital o AUX.) Aparecerá la correspondiente luz (TV/VCR o DVD) en el frente del equipo para indicar qué modo está activo. Encontrará los detalles en la página 11.
- Para poner el equipo en el modo VCR, presione **[PLAY ►]** (VCR) cuando esté en cualquier modo que no sea DVD.
- Cuando el equipo pasa de analógico a digital, la selección de canales digitales puede insumir cierto tiempo para completarse.

# VISUALIZACIÓN EN PANTALLA

## VISUALIZACIÓN DE ESTADO

TV

VCR

A continuación se muestran ejemplos de visualización en pantalla.



### 1. Estado de VCR

Visualiza el estado actual de VCR:  
REPRODUCIR / PARAR / GRABAR / OTR / PAUSA / AV RAPIDO / REBOBINAR

### 2. Estado del modo de sonido de VCR (durante la reproducción)

Se visualiza "HIFI" cuando la cinta está grabada en el modo estéreo de Hi-Fi.

### 3. Velocidad de la cinta (durante la grabación)

Visualiza la velocidad de la cinta: SP / SLP

### 4. Reloj

### 5. Número de canal (en el modo TV)

Visualiza el número del canal actual.

En el modo de entrada externa se visualiza "AUX".

### 6. Estado MTS (en el modo TV)

Visualiza el estado del sonido actual de la emisión: ESTÉREO / SAP

### 7. Contador de cinta (durante la reproducción o la grabación)

Muestra el tiempo de grabación o el tiempo de reproducción transcurrido. (No se encuentra disponible para una cinta en blanco o partes en blanco de la cinta.) Presionando [CLEAR] puede reponer el contador.

## COMPROBACIÓN DEL ESTADO

Mientras recibe una emisión o reproduce una cinta VHS, usted puede comprobar el estado visualizado en la pantalla presionando [DISPLAY]. También puede comprobar el estado del MTS preajustado (sonido de televisión multicanal). La visualización cambiará, como se muestra abajo, cada vez que usted presione [DISPLAY].

TV

VCR

## CUANDO ESTÉN APAGADOS LOS SUBTÍTULOS

La visualización cambia entre el contador de VCR y el reloj.

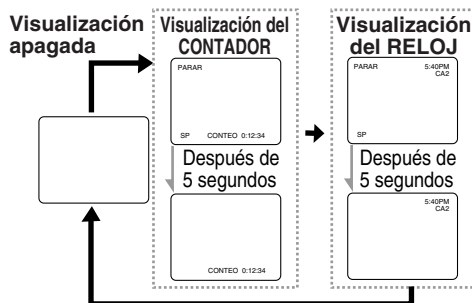

## CUANDO LOS SUBTÍTULOS ESTÁN ENCENDIDOS

La visualización del RELOJ/CONTADOR aparece presionando [DISPLAY].

Visualización apagada



Visualización del RELOJ/CONTADOR



\*La visualización desaparecerá después de pasar 5 segundos.

DTV

En el modo digital, se mostrará la información detallada para el canal actualmente seleccionado, como la guía de programación.

### 1 Presione [DISPLAY] para visualizar de la información detallada para el canal.

- Cada vez que presione [DISPLAY], el modo de visualización cambiará como se describe a continuación.

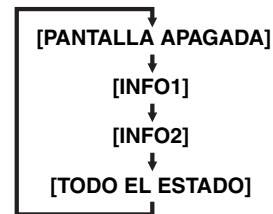

- En el modo INFO1 aparecerá la siguiente información.

- Título del canal
- Título del programa (se muestra un máximo de 2 líneas)
- Idioma audio (se muestra "OTRO" cuando no se puede obtener el idioma o los que se consiguen no son el INGLÉS, ESPAÑOL o FRANCÉS.)
- Número de canal
- Hora del programa

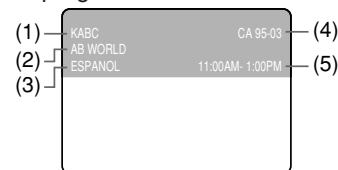

- La guía de programación añadida a la información visualizada en el modo INFO1 se muestra en el modo INFO2.



### NOTAS:

- Cuando la guía de programas se visualice en más de 6 líneas, utilice [ENTER] y desplace la guía para leerla.
- Aparecerá el mensaje "No se proporciona descripción" cuando no haya guía de programación.
- Mientras que se muestre la información en el modo INFO2, se interrumpirá la función de SUBTÍTULOS.

## VISUALIZACIÓN EN PANTALLA

## SISTEMA MTS (Sonido de televisión multicanal)

TV

DTV

VCR

MTS permite recibir otro sonido que no sea el de programas de audio principal. Puede escuchar o grabar sonido de audio monoaural, sonido estéreo o programas de audio secundario (SAP).

## CUANDO SE RECIBE UNA EMISIÓN MTS

TV

Presione repetidamente [TV/VCR Audio] para seleccionar un modo de sonido cuando vea o grabe un programa de TV.

- Según la emisión, el modo cambia entre "ESTÉREO", "SAP" y "MONO" cada vez que usted presiona el botón.

ESTÉREO

DTV

Presione repetidamente [TV/VCR Audio] para seleccionar el idioma. Cada vez que presione [TV/VCR Audio], el idioma y el número de idiomas recibidos cambiará.

Idioma de audio

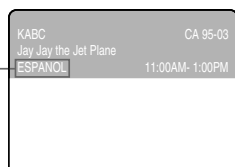

- Los idiomas que usted podrá cambiar dependerán de la emisión de recepción.

**NOTAS:**

- El ajuste inicial es "ESTÉREO". La unidad grabará automáticamente emisiones MTS en sonido Hi-Fi estéreo a menos que seleccione de antemano "SAP".
- Si selecciona "SAP" cuando no se encuentra disponible un segundo sonido, la unidad grabará en el modo de audio normal.
- El ajuste vuelve al valor inicial cuando usted apaga la unidad o desenchufa el cable de alimentación.
- Si presiona [TV/VCR Audio] en la fuente de entrada externa, el audio no se conmutará.

## CUANDO REPRODUZCA CASETES

VCR

Presione repetidamente [TV/VCR Audio] para seleccionar "HIFI" o "MONO".

- Este ajuste se guarda hasta que se expulsa el casete.

**NOTA:**

- El ajuste inicial es "HIFI". Cuando reproduzca cintas que no sean HIFI, la unidad sólo reproducirá en el modo monoaural aunque el ajuste sea "HIFI".

## EN EL MODO DE ENTRADA EXTERNA ("AUX")

Ningún ajuste del modo de salida afecta a la salida de audio, y el modo de salida de audio actual no aparece en la pantalla del TV.

# AJUSTES OPCIONALES

## TEMPORIZADOR DE APAGADO AUTOMÁTICO / CONTROL DE IMAGEN

**TV**      **DTV**

Con **[PICTURE / SLEEP]** puede ajustar el temporizador de apagado automático y ajustar la imagen.

### AJUSTE DEL TEMPORIZADOR DE APAGADO AUTOMÁTICO

La función del temporizador de apagado automático se utiliza para apagar la unidad sin presionar **[POWER]** después de pasar un tiempo deseado.

**1** Presione **[PICTURE / SLEEP]** para visualizar el menú del temporizador de apagado automático.

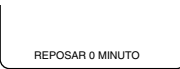

**2** Utilizando **[◀ / ▶]**, y antes de que pasen 5 segundos, ponga el tiempo deseado tras el cual se activará el temporizador de apagado automático.

- **[▶]**...Aumenta en 30 minutos (Hasta 120 minutos)
- **[◀]**...Disminuye en 30 minutos

**NOTA:**  
• Para cancelar el temporizador de apagado automático, utilice **[CLEAR]** o **[◀ / ▶]** para poner el tiempo en "0".

**3** Para confirmar el tiempo restante hasta el apagado, presione **[PICTURE / SLEEP]**.

### CONTROL DE IMAGEN

**1** Presione dos veces **[PICTURE / SLEEP]**.

**2** Antes de que pasen 5 segundos, utilice **[▲ / ▼]** para seleccionar el control de imagen que quiera ajustar.  
• Puede seleccionar CLARIDAD, CONTRASTE COLOR, MATIZ o AGUDEZA.

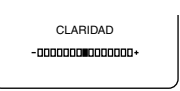

**3** Utilice **[◀ / ▶]** para ajustar el nivel deseado antes de que pasen 5 segundos.

|           |                            |                             |
|-----------|----------------------------|-----------------------------|
|           | ◀                          | ▶                           |
| CLARIDAD  | Para aumentar la claridad  | Para disminuir la claridad  |
| CONTRASTE | Para aumentar el contraste | Para disminuir el contraste |
| COLOR     | Más brillante              | Más pálido                  |
| MATIZ     | Más verde                  | Más púrpura                 |
| AGUDEZA   | Más claror                 | Más suave                   |

- La unidad mantendrá la memoria para esta función aunque se produzca un fallo en la alimentación.

## PANTALLA DE MENÚ

**TV**      **DTV**

Esta sección describe el resumen de la pantalla de menú que se muestra al presionar **[SET-UP]**. Para más detalles, vea la página de referencia de cada elemento.

La pantalla de menú está formada por los elementos que se muestran a continuación.

### En modo TV/DTV/AUX



### En modo DVD

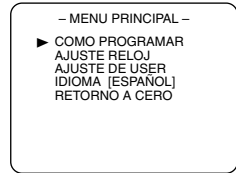

- **COMO PROGRAMAR** (P.28)
- **AJUSTE RELOJ** (P.16)
- **AJUSTE DE CANAL** (P.20)
- **AJUSTE DE USER** (P.25)
- **AJUSTE DE V-CHIP** (P.18)
- **IDIOMA** (P.22)
- **TÍTULO** (P.17)
- **RETORNO A CERO** (P.25)
- **BUSQUEDA DE HORA** (P.26)
- **BUSCA HACIA ÍNDICE** (P.26)
- **INSTALACIÓN DTV** (P.17, 19)

Para ajustar la visualización de la pantalla o el TÍTULO en el modo DTV.

(Vea el apartado "CAMBIO DEL MODO DE VISUALIZACIÓN DE PANTALLA" en la página 19.)

**NOTAS:**  
• La "INSTALACIÓN DTV" solo se puede ver en el modo DTV.  
• Para ir a la pantalla normal, presione **[SET-UP]**.

## AJUSTES OPCIONALES

## AJUSTE DEL RELOJ

TV

DTV

VCR

Ajuste correctamente el reloj de la unidad para grabación con temporizador para VCR. Se sugiere ajustar el reloj manualmente cuando se configure por primera vez la unidad, y luego fijar el ajuste automático del reloj en "ON" para corregir la hora periódicamente.

**NOTAS:**

- Si no puede recibir una emisora con las señales horarias, el ajuste automático del reloj no estará disponible. Utilice únicamente el ajuste manual.
- Para ajustar el reloj deberá utilizar el mando a distancia.

## AJUSTE MANUAL DEL RELOJ

En el siguiente ejemplo, el reloj está ajustado en:

FECHA: 5 de mayo de 2006  
HORA DE AJUSTE: 5:40PM

**1** Presione [SET-UP].

Utilice [▲ / ▼] para seleccionar "AJUSTE RELOJ" y luego presione [ENTER].

**2** Utilice [▲ / ▼] para seleccionar "AJUSTE MANUAL RELOJ" y luego presione [ENTER].

- Si no hay ninguna emisora local PBS en su zona o en su sistema de cable, seleccione "RELOJ AUT." y presione [ENTER] para desactivar la función antes de este paso.

```

-- AJUSTE RELOJ --
RELOJ AUT. [ON]
BUSQ. AUTO RELOJ CA.
CAN. RELOJ AUT. [ 02]
▶ AJUSTE MANUAL RELOJ
HORA VER. [OFF]
HUSO HORARIO [OFF]
  
```

**3** Utilice [▲ / ▼] para ajustar los datos deseados de mes, día, año, hora y minuto.

Utilice [◀ / ▶] para pasar a otro elemento.

```

-- AJUSTE MANUAL RELOJ --
MES DIA AÑO
05 / 05 VIE 2006
HORA MINUTO
05 : 40 PM
  
```

**4** Presione [SET-UP].

Aunque los segundos no se muestran, se comienzan a contar desde 0 cuando se presiona [SET-UP]. Utilice esta función para sincronizar el reloj con la hora correcta.

5:40PM

**NOTA:**

- Cuando desenchufe el cable de CA o si hay un corte del suministro eléctrico durante más de 3 segundos, es posible que tenga que reajustar el reloj.

## CAMBIO DEL AJUSTE DEL RELOJ

**1** Siga los pasos 1 y 2 de más arriba.**2** Seleccione el elemento que usted quiera cambiar utilizando [▶].**3** Introduzca los números correctos utilizando [▲ / ▼].**4** Presione [SET-UP] para iniciar el funcionamiento del reloj.

## AJUSTE AUTOMÁTICO DEL RELOJ

**NOTAS:**

- Si se utiliza una caja de convertidor de cable, asegúrese de que esté encendida.
- Para ajustar el reloj deberá utilizar el mando a distancia.
- Si la unidad se conecta directamente a una caja de convertidor de cable o caja de satélite, la emisora PBS local deberá seleccionarse en la propia caja de cable, y la unidad deberá ponerse en el canal de salida de la caja de convertidor de cable o caja de satélite (generalmente el canal 3 ó 4), para preparar o corregir automáticamente el reloj.

**1** Presione [SET-UP].

Utilice [▲ / ▼] para seleccionar "AJUSTE RELOJ" y luego presione [ENTER].

**2** Presione [ENTER] para seleccionar "ON".

```

-- AJUSTE RELOJ --
▶ RELOJ AUT. [ON]
BUSQ. AUTO RELOJ CA.
CAN. RELOJ AUT. [ 02]
AJUSTE MANUAL RELOJ
HORA VER. [OFF]
HUSO HORARIO [OFF]
  
```

**3** Presione [▼] para seleccionar "BUSQ. AUTO RELOJ CA.". Luego presione [ENTER].

- La unidad empieza a buscar la emisora que contiene la señal de ajuste automático del reloj. La búsqueda de una señal puede tardar hasta 20 segundos por canal.

```

-- AJUSTE RELOJ --
RELOJ AUT. [ON]
▶ BUSQ. AUTO RELOJ CA.
CAN. RELOJ AUT. [ 02]
AJUSTE MANUAL RELOJ
HORA VER. [OFF]
HUSO HORARIO [OFF]
  
```

- Cuando la búsqueda haya terminado aparecerá " \_ \_ " en la parte inferior izquierda de la pantalla.

```

-- BUSQ. AUTO RELOJ CA. --
08 10 13
_ _
  
```

**NOTAS:**

- Durante "BUSQ. AUTO RELOJ CA.", la imagen puede distorsionarse.
- Si no aparecen números en la pantalla del TV no habrá emisoras en su zona que transmitan la señal de ajuste automático del reloj. El ajuste automático del reloj no es posible. Siga las indicaciones del ajuste manual del reloj en esta página.

**4** Añote los números que aparecen en la pantalla. Son las emisoras de su área que emiten señales de ajuste automático del reloj.**5** Presione [RETURN] para volver al menú "AJUSTE RELOJ".

Presione [▼] para seleccionar "CAN. RELOJ AUT.".

Utilice [◀ / ▶] hasta localizar un número de emisora que emita señal de ajuste automático del reloj.

```

-- AJUSTE RELOJ --
RELOJ AUT. [ON]
BUSQ. AUTO RELOJ CA.
▶ CAN. RELOJ AUT. [ 02]
AJUSTE MANUAL RELOJ
HORA VER. [OFF]
HUSO HORARIO [OFF]
  
```

**6** Presione [SET-UP] para salir del menú.**NOTA:**

- Una vez apagada la unidad, ésta comprobará y pondrá periódicamente la fecha y la hora correctas.



## SISTEMA DE SUBTÍTULOS

Puede ver programas de TV, películas, programas de noticias y cintas pregrabadas etiquetados especialmente (cc) con texto de diálogos o texto de contenido.

### TV

**1** Seleccione el modo analógico presionando [SELECT].

**2** Presione [SET-UP].  
Utilice [▲ / ▼] para seleccionar "TÍTULO".

**3** Presione repetidamente [ENTER] para seleccionar su modo de subtítulo deseado.

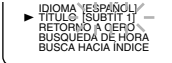

- **OFF:** Selecciónelo si no desea TÍTULO. Éste es el ajuste predeterminado.
- **MODO DE TÍTULO:** Puede ver dramas, películas y noticias mientras se muestra el texto de diálogos y el texto del contenido de noticias.
- **MODO DE TEXTO:** Si lo desea puede ver información de texto en media pantalla.  
\*\*"SUBTÍT2" se utiliza habitualmente para un segundo idioma (si éste se encuentra disponible).

**4** Presione [SET-UP] para salir del menú.

#### NOTAS:

- La unidad mantendrá la memoria para esta función aunque se produzca un fallo en la alimentación.
- Algunos programas no se emiten con subtítulos. La unidad ha sido diseñada para ofrecer subtítulos exentos de errores con señales de antena de alta calidad, de cable y de VCR.  
A la inversa, las señales de mala calidad causarán probablemente errores en los subtítulos o que éstos no aparezcan en absoluto.
- Las condiciones de señales más comunes que puede causar errores en los subtítulos se listan a continuación:
  - Ruido de escobillas de motores eléctricos
  - Recepción débil con efecto de nieve en la pantalla del TV.
  - Recepción de señal múltiple, imagen fantasma de reproducción de disco o vibración de imagen causada por el paso de un avión
- Si la unidad visualiza un cuadro negro en la pantalla del TV, esto significa que la unidad está en el modo TEXTO. Para borrar la pantalla, seleccione "SUBTÍT1", "SUBTÍT2" u "OFF".



### DTV

**1** Seleccione el modo digital presionando [SELECT].

**2** Presione [SET-UP].  
Utilice [▲ / ▼] para seleccionar "INSTALACIÓN DTV" y luego presione [ENTER].

**3** Utilice [▲ / ▼] para seleccionar "DTVCC" y luego presione [ENTER].



**4** Utilice [▲ / ▼] para seleccionar "SERVICIO TÍTULO" Presione repetidamente [ENTER] para seleccionar su SERVICIO TÍTULO deseado.

- **OFF:** Selecciónelo si no desea S.C.DTV. Éste es el ajuste predeterminado.
- **Servicio 1 a Servicio 6:** Seleccione uno de ellos antes de cambiar cualquier otro elemento del menú de subtítulos cerrados. Seleccione Servicio 1 en circunstancias normales.

#### NOTA:

- El SERVICIO TÍTULO que puede cambiar difiere dependiendo de la descripción de la emisión.

**5** Utilice [▲ / ▼] para seleccionar "CONFIG. USUARID". Presione repetidamente [ENTER] para seleccionar "ON".

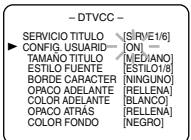

- La función "CONFIG. USUARID" le permite cambiar el tamaño de los subtítulos y el estilo de la fuente de las letras.
- Cuando "CONFIG. USUARID" esté puesto en "ON", podrá ajustar los siguientes elementos.

**6** Utilice [▲ / ▼] para seleccionar el elemento que quiera establecer. Presione repetidamente [ENTER] para seleccionar su ajuste deseado.

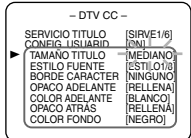

- A continuación se muestra la descripción de los ajustes de estos elementos.

|                       |  |
|-----------------------|--|
| <b>TAMAÑO TÍTULO</b>  | MEDIANO, GRANDE o PEQUEÑO  |
| <b>ESTILO FUENTE</b>  | ESTILO1/8 a ESTILO8/8  |
| <b>BORDE CARACTER</b> | NINGUNO, ELEVADO, HUNDIDO, UNIFORME, SOMBRA IZQ. o SOMBRA DER.           |
| <b>OPACO ADELANTE</b> | RELLENA, TRANSLUCIDA o DESTELLO  |
| <b>COLOR ADELANTE</b> | TRANSPARENTE, BLANCO, NEGRO, ROJO, VERDE, AZUL, AMARILLO, MAGENTA o CYAN |
| <b>OPACO ATRÁS</b>    | RELLENA, TRANSLUCIDA o DESTELLO  |
| <b>COLOR FONDO</b>    | TRANSPARENTE, BLANCO, NEGRO, ROJO, VERDE, AZUL, AMARILLO, MAGENTA o CYAN |

**AJUSTES OPCIONALES**

**AJUSTES DE V-CHIP**

**TV DTV**

Esta función permite a los padres impedir que sus hijos vean programas de TV inapropiados para ellos. Cuando usted intente acceder a un programa bloqueado aparecerá el mensaje "PROGRAMA PROHIBIDO por ..." en la pantalla del TV.

**NOTA:**

- Para cambiar la calificación, el TV deberá sintonizar un programa sin protección. Si se visualiza la pantalla de la derecha, cambie el canal a una emisora que no esté protegida.

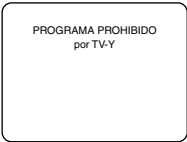

**1** Seleccione el modo TV/VCR presionando **[SELECT]**.

**2** Presione **[SET-UP]**.  
 Utilice **[▲ / ▼]** para seleccionar "AJUSTE DE V-CHIP" y luego presione **[ENTER]**.

**3** Utilice los botones **numéricos** para introducir el código de acceso.

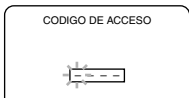

- Para el primer ajuste, o en el caso de que se interrumpa el suministro eléctrico, introduzca el código predeterminado 0000.

**4** Utilice **[▲ / ▼]** para seleccionar "CLASE DE TV", "CLASE DE MPA" o "CAMBIAR CODIGO", y luego presione **[ENTER]**.  
 Consulte las páginas indicadas a continuación para ajustar cada elemento.

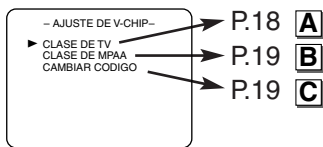

**A AJUSTE DE CLASE DE TV**

**5** Utilice **[▲ / ▼]** para seleccionar una calificación que usted quiera bloquear. Presione repetidamente **[ENTER]** para ponerla en "BLOQ." o en "MIRAR".

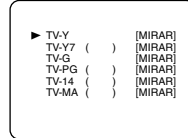

| Selección | Explicación de la categoría                |
|-----------|--|
| TV-Y      | Apropiado para niños de todas las edades   |
| TV-Y7     | Apropiado para niños de 7 o más años       |
| TV-G      | Público general                            |
| TV-PG     | Se recomienda la presencia de los padres   |
| TV-14     | No adecuado para niños de menos de 14 años |
| TV-MA     | Sólo para adultos                          |

**NOTAS:**

- Cuando seleccione una clase y la ponga en "BLOQ.", se bloquearán automáticamente las clases que estén por encima. Las que queden por debajo estarán disponibles para poder verlas.
- Cuando usted configura "TV-MA" a "MIRAR", todas las calificaciones pasarán automáticamente a "MIRAR".

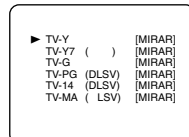

**6** Las calificaciones TV-Y7, TV-PG, TV-14 y TV-MA tienen la opción de categorías de calificaciones secundarias. Utilice **[▲ / ▼]** para seleccionar una calificación con calificaciones secundarias, y luego presione dos veces **[ENTER]**.

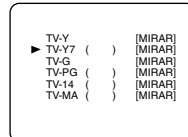

**7** Utilice **[▲ / ▼]** para seleccionar una calificación secundaria, y luego presione **[ENTER]** para ponerla en "BLOQ." o en "MIRAR".

**Ejemplo: Calificaciones secundarias TV-Y7**

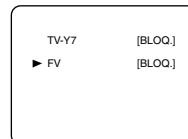

**NOTA:**

- Las calificaciones secundarias bloqueadas aparecerán a continuación de la categoría de calificación en el menú "CLASE DE TV".

| Selección                  | Explicación de la categoría               |
|----------------------------|---|
| <b>TV-Y7</b>               |   |
| FV                         | Fantasia violencia                        |
| <b>TV-PG, TV-14, TV-MA</b> |   |
| D                          | Diálogos provocativos (solo TV-PG, TV-14) |
| L                          | Lenguaje vulgar                           |
| S                          | Escenas de carácter sexual                |
| V                          | Violencia                                 |

**8** Presione **[SET-UP]** para salir del menú.

## B AJUSTE DE LA CLASE DE MPA

- 5 Utilice [▲ / ▼] para apuntar a su elemento deseado y luego presione [ENTER] para seleccionar "BLOQ." o "MIRAR".

|       |         |
|-------|---------|
| G     | [MIRAR] |
| PG    | [MIRAR] |
| PG-13 | [BLOQ.] |
| R     | [BLOQ.] |
| NC-17 | [BLOQ.] |
| X     | [BLOQ.] |

| Selección | Explicación de la categoría  |
|-----------|--|
| G         | Público general  |
| PG        | Se recomienda la presencia de los padres   |
| PG-13     | No adecuado para niños de menos de 13 años   |
| R         | Restringido; los menores de 17 años necesitan de la presencia de los padres o algún adulto |
| NC-17     | Prohibido para menores de 17 años  |
| X         | Sólo para adultos  |

- 6 Presione [SET-UP] para salir del menú.

## C CAMBIO DEL CÓDIGO DE ACCESO

- 5 Utilice los botones numéricos para introducir su código de acceso deseado en "CODIGO NUEVO" y luego introduzca el mismo código en "CODIGO CONFIRMADO". Cuando termine, el menú volverá a "AJUSTE DE V-CHIP".

|                   |              |
|-------------------|--------------|
| CODIGO NUEVO      | [X][X][X][X] |
| CODIGO CONFIRMADO | [ ][ ][ ][ ] |

- 6 Presione [SET-UP] para salir del menú.

### NOTA:

- Si se produce un fallo en la corriente o si la desconecta del enchufe, se borrará el código personal de acceso volviendo al valor predeterminado (0000). Si olvida el código, desenchufe el cable del tomacorriente durante un período de 10 segundos para recuperar el código de acceso predeterminado 0000.

## CAMBIO DEL MODO DE VISUALIZACIÓN DE PANTALLA

### DTV

En el modo digital se pueden seleccionar 2 tipos de modo de visualización.

Puede seleccionar su modo favorito y disfrutar del programa.

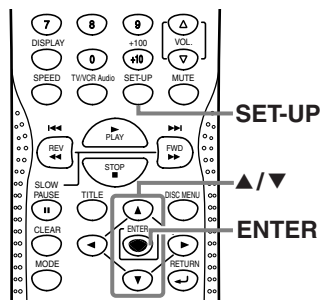

- 1 Seleccione el modo digital presionando [SELECT].

- 2 Presione [SET-UP].

Utilice [▲ / ▼] para seleccionar "INSTALACIÓN DTV" y luego presione [ENTER].

- 3 Utilice [▲ / ▼] para seleccionar "PANTALLA DTV" y luego presione [ENTER].



Cada vez que presione [ENTER] se cambiará alternativamente entre "ANCHO BUZÓN" y "ZOOM".

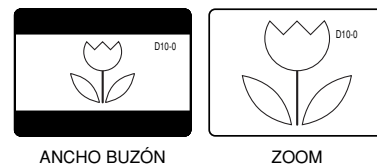

### [ANCHO BUZÓN]

Muestra el programa digital en pantalla completa.

Los bordes en negro se ampliarán en la parte superior e inferior de la pantalla.

### [ZOOM]

Amplia y muestra la zona central del programa digital.

Se verá cortada la parte derecha e izquierda de la imagen.

- 4 Presione [SET-UP] para salir del menú.

### NOTA:

- Dependiendo del programa, podría no ser necesario tener que cambiar el modo de visualización.

# OTROS AJUSTES

## PREA. AUTO CA.

Si conmuta los cables (por ejemplo entre la antena y CATV) o si mueve el TV a una región distinta después del ajuste inicial, o si necesita añadir el canal de DTV borrado, será necesario volver a realizar PREA. AUTO CA. Esta función permite seleccionar fácilmente los canales sintonizables con [▲ / ▼] y el TV los memoriza incluso si conmuta cables.

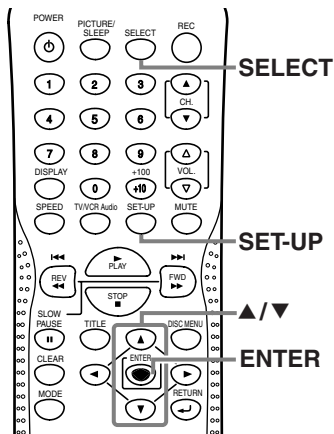

### NOTA:

• Asegúrese que el TV está conectado a la antena o cable. Cuando está conectada la antena, seleccione "PREA. AUTO CA. (TV)" o "PREA. AUTO CA. (TV/DTV)" en el paso 3. Cuando está conectado al CATV, seleccione "PREA. AUTO CA. (CATV)".

### TV

Quando explore TV o CATV

**1** Seleccione el modo analógico presionando [SELECT].

**2** Presione [SET-UP].  
Utilice [▲ / ▼] para seleccionar "AJUSTE DE CANAL" y luego presione [ENTER].

**3** Para canales de TV

- Utilice [▲ / ▼] para seleccionar "PREA. AUTO CA. (TV)" y luego presione [ENTER].
- Se iniciará automáticamente la búsqueda y memorización de los canales.

- Cuando finalice este proceso, se mostrará el canal más pequeño memorizado de la emisión analógica.

- AJUSTE DE CANAL -  
AGREGAR / BORRAR

- ▶ PREA. AUTO CA. ( TV )
- PREA. AUTO CA. (CATV)
- PREA. AUTO CA. (TV/DTV)
- PREA. AUTO CA. (CATV)
- ! CATV demora unos 50min.

PREA. AUTO CA. ( TV )

0000000000000000

**3** Para canales de CATV

- Utilice [▲ / ▼] para seleccionar "PREA. AUTO CA. (CATV)" y luego presione [ENTER].
- Se iniciará automáticamente la búsqueda y memorización de los canales.

- AJUSTE DE CANAL -  
AGREGAR / BORRAR

- ▶ PREA. AUTO CA. ( TV )
- PREA. AUTO CA. (CATV)
- PREA. AUTO CA. (TV/DTV)
- PREA. AUTO CA. (CATV)
- ! CATV demora unos 50min.

PREA. AUTO CA. (CATV)

0000000000000000

- Cuando finalice este proceso, se mostrará el canal más pequeño memorizado del CATV.

### DTV

Quando explore DTV

**1** Seleccione el modo digital presionando [SELECT].

**2** Presione [SET-UP].  
Utilice [▲ / ▼] para seleccionar "AJUSTE DE CANAL" y luego presione [ENTER].

**3** Utilice [▲ / ▼] para seleccionar "PREA. AUTO CA. (DTV)" y luego presione [ENTER].

- Se iniciará automáticamente la búsqueda y memorización de los canales.

- Cuando haya finalizado la exploración y la memorización, se visualizará el canal inferior memorizado de la emisión digital.

- AJUSTE DE CANAL -  
AGREGAR / BORRAR (DTV)

- ▶ PREA. AUTO CA. (DTV)
- PREA. AUTO CA. (TV/DTV)
- PREA. AUTO CA. (CATV)
- ! CATV demora unos 50min.

PREA. AUTO CA. (DTV)

0000000000000000

TV

DTV

Cuando explore ambos TV y DTV al mismo tiempo

\* Puede acceder a este menú en ambos modos (analógico/digital).

**1** Seleccione el modo TV/VCR presionando **[SELECT]**.

**2** Presione **[SET-UP]**.

Utilice **[▲ / ▼]** para seleccionar "AJUSTE DE CANAL" y luego presione **[ENTER]**.

**3** Utilice **[▲ / ▼]** para seleccionar "PREA.AUTO CA.(TV/DTV)" y luego presione **[ENTER]**.

— AJUSTE DE CANAL —  
AGREGAR / BORRAR (DTV)  
▶ PREA. AUTO CA. (DTV)  
PREA. AUTO CA. (TV/DTV)  
PREA. AUTO CA. (CATV)  
! CATV demora unos 50min.

PREA. AUTO CA. (TV/DTV)  
0000000000000000

- Se iniciará automáticamente la búsqueda y memorización de los canales.

- Cuando finalice este proceso, se mostrará el canal más pequeño memorizado de la emisión analógica. Si no se memoriza ningún canal analógico, se visualizará el canal inferior memorizado de la emisión digital.

#### NOTAS:

- Si presiona **[POWER]** o **[SET-UP]** mientras está llevando a cabo el **PREA. AUTO CA.**, se cancelará dicha operación de preajuste de canales.
- Si no hay entrada de señal de TV, tras la finalización de la búsqueda de canales en la pantalla se mostrará el mensaje "NO HAY SEÑAL DE TV".

## AGREGAR/BORRAR CANALES

La función **AGREGAR/BORRAR CANALES** le permite agregar algún canal que no se hubiera añadido durante el proceso de **PREA. AUTO CA.** debido a un mal estado de recepción durante los ajustes iniciales. Igualmente, se pueden eliminar canales que no se necesiten.

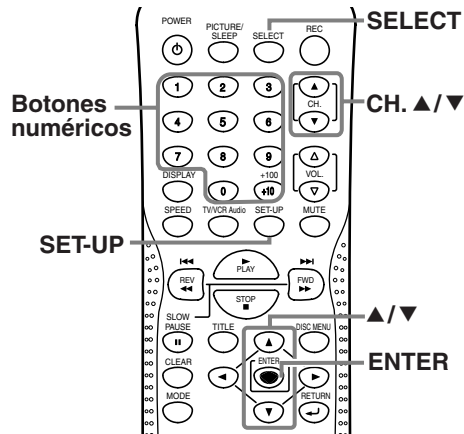

TV

**1** Seleccione el modo analógico presionando **[SELECT]**.

**2** Presione **[SET-UP]**.

Utilice **[▲ / ▼]** para seleccionar "AJUSTE DE CANAL" y luego presione **[ENTER]**.

**3** Utilice **[▲ / ▼]** para seleccionar "AGREGAR / BORRAR" y luego presione **[ENTER]**.

— AJUSTE DE CANAL —  
▶ AGREGAR / BORRAR  
PREA. AUTO CA. ( TV )  
PREA. AUTO CA. (CATV)  
PREA. AUTO CA. (TV/DTV)  
PREA. AUTO CA. (CATV)  
! CATV demora unos 50min.

**4** Selección del canal que se desea agregar o borrar.

Utilice **[CH. ▲ / ▼]** o los **botones numéricos** para seleccionar su número de canal deseado. (También puede utilizar **[▲ / ▼]** para introducirlo.)

08  
AGREGAR

AGREGAR / BORRAR

**5** Presione repetidamente **[ENTER]** para seleccionar "AGREGAR" o "BORRAR".

#### NOTA:

- **Color de la número de canal mostrados en la parte superior derecha de la pantalla;**  
-Azul/Verde: Se agregará el canal seleccionado.  
-Rosa/Rojo: Se borrará el canal seleccionado.

**6** Presione **[SET-UP]** para salir del menú.

## SECCIÓN TV/DTV

### OTROS AJUSTES

#### DTV

1 Seleccione el modo digital presionando [SELECT].

2 Presione [SET-UP].

Utilice [▲ / ▼] para seleccionar "AJUSTE DE CANAL" y luego presione [ENTER].

3 Utilice [▲ / ▼] para seleccionar "AGREGAR/BORRAR (DTV)" y luego presione [ENTER].

- AJUSTE DE CANAL -  
▶ AGREGAR / BORRAR (DTV)  
PREA. AUTO CA. (DTV)  
PREA. AUTO CA. (TV/DTV)  
PREA. AUTO CA. (CATV)  
! CATV demora unos 50min.

4 Selección del canal que se desea agregar o borrar.

Utilice [CH. ▲ / ▼] o los botones numéricos para seleccionar su número de canal deseado. (También puede utilizar [▲ / ▼] para introducirlo.)

08  
AGREGAR

AGREGAR / BORRAR

5 Presione repetidamente [ENTER] para seleccionar "AGREGAR" o "BORRAR".

#### NOTA:

- Color de la número de canal mostrados en la parte superior derecha de la pantalla;
- Azul/Verde: Se agregará el canal seleccionado.
- Rosa/Rojo: Se borrará el canal seleccionado.

6 Presione [SET-UP] para salir del menú.

#### NOTAS:

- El menú desaparecerá automáticamente después de unos 10 segundos.
- En el modo digital (DTV), podrá agregar o borrar canales solo para el canal mayor.
- Una vez que haya borrado un canal DTV no podrá agregar de nuevo el canal sin volver a realizar PREA.AUTO CA. (Consulte "PREA. AUTO CA." en la página 20.)

## IDIOMA DE MENÚ DE PANTALLA

#### TV

#### DTV

Puede seleccionar el idioma del menú de pantalla entre inglés, español y francés.

1 Presione [SET-UP].

Utilice [▲ / ▼] para seleccionar "IDIOMA".

2 Presione [ENTER] repetidamente para seleccionar "ENGLISH", "ESPAÑOL" o "FRANÇAIS".

3 Presione [SET-UP] para salir del menú.

#### NOTAS:

- Esta función afecta solamente al idioma del menú de pantalla y no a la fuente de sonido.
- Si por alguna razón el menú ya está en inglés o en francés, presione [SET-UP] y mediante [▲ / ▼] vaya a "LANGUAGE [ENGLISH]" o "LANGAGE [FRANÇAIS]", y presione [ENTER] repetidamente para seleccionar el idioma deseado, y presione [SET-UP].

## HORA DE VERANO

#### TV

#### DTV

Cuando esta función está en ON, el reloj avanza automáticamente una hora a las 2:00 a.m. del primer domingo de abril y retrocede una hora a las 2:00 a.m. del último domingo de octubre.

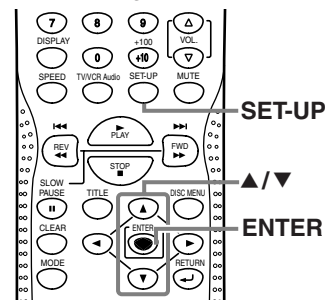

1 Presione [SET-UP].

Utilice [▲ / ▼] para seleccionar "AJUSTE RELOJ" y luego presione [ENTER].

2 Utilice [▲ / ▼] para seleccionar "HORA VER".

Presione repetidamente [ENTER] para seleccionar "ON" u "OFF".

- AJUSTE RELOJ -  
RELOJ AUT. [ON]  
BUSQ. AUTO RELOJ CA.  
CAN. RELOJ AUT. [ 02]  
AJUSTE MANUAL RELOJ /  
▶ HORA VER. — [ON] —  
HUSO HORARIO [ALASKA]

3 Presione [SET-UP] para salir del menú.

#### NOTA:

- Verifique si "HORA VER." y "HUSO HORARIO" están ajustados correctamente para visualizar la hora correcta de la emisión del programa.

## HUSO HORARIO

TV

DTV

Para asegurar el funcionamiento correcto del reloj usted debe seleccionar la zona horaria correspondiente a su región.

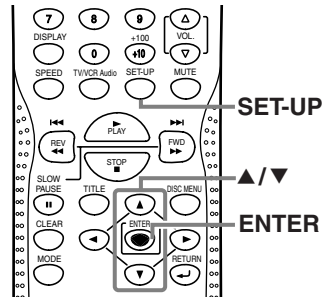

### 1 Presione [SET-UP].

Utilice [▲ / ▼] para seleccionar "AJUSTE RELOJ" y luego presione [ENTER].

### 2 Utilice [▲ / ▼] para seleccionar "HUSO HORARIO".

```

-- AJUSTE RELOJ --
RELOJ AUT. [ON]
BUSQ. AUTO RELOJ CA.
CAN. RELOJ AUT. [ 02]
AJUSTE MANUAL RELOJ
HORA VER. [OFF]
▶ HUSO HORARIO [OFF] --
  
```

### 3 Presione repetidamente [ENTER] para seleccionar su "HUSO HORARIO" deseado.

- Basándose en la información horaria estándar mundial adquirida mediante la radiodifusión digital, la diferencia horaria se ajustará del siguiente modo.

|           |           |
|-----------|-----------|
| OFF       | 0 hora    |
| ALASKA    | -9 horas  |
| HAWAI     | -10 horas |
| PACÍFICO  | -8 horas  |
| MONTAÑA   | -7 horas  |
| CENTRAL   | -6 horas  |
| ORIENTAL  | -5 horas  |
| ATLÁNTICO | -4 horas  |

### 4 Presione [SET-UP] para salir del menú.

#### NOTA:

- Si se traslada a otra zona después de establecer el huso horario, tendrá que volver a poner el huso horario cuando conecte por primera vez la alimentación.

# SECCIÓN VCR

## VIDEOCASETE

Esta unidad reproducirá cualquier casete que tenga la marca **VHS**. Para obtener los mejores resultados recomendamos utilizar cintas de alta calidad. No utilice cintas de mala calidad ni cintas estropeadas.

### SELECCIÓN DE VELOCIDADES DE CINTA

Antes de grabar, seleccione la velocidad de la cinta: **modo SP** (reproducción normal) o **modo SLP** (reproducción de duración superlarga). También podrá reproducir una cinta que haya grabado en el **modo LP** (reproducción de duración larga).

| Velocidad de cinta | Tiempo de grabación/reproducción |         |         |             |
|--------------------|----------------------------------|---------|---------|-------------|
|                    | Tipo de cinta                    | T60     | T120    | T160        |
| Modo SP            |                                  | 1 hora  | 2 horas | 2-2/3 horas |
| Modo SLP           |                                  | 3 horas | 6 horas | 8 horas     |

## REPRODUCCIÓN

### REPRODUCCIÓN BÁSICA

#### VCR

- 1 Inserte una cinta pregrabada para encender la unidad automáticamente (Actividad automática).

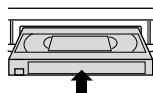

- 2 Seleccione el modo TV/VCR presionando **[SELECT]**.

#### NOTA:

• Si se ha quitado la lengüeta de protección contra borrado, la unidad cambiará en el modo VCR y empezará la reproducción automáticamente.

- 3 Para iniciar la reproducción, presione **[PLAY ▶]**.

#### NOTA:

• Incluso en el modo DVD, puede iniciar la reproducción en videograbadora si presiona **[PLAY ▶]** en el panel control (del lateral de TV/VCR).

- 4 Para interrumpir la reproducción, presione **[STOP ■]**.

- 5 Para rebobinar la cinta, presione **[REV◀◀]**. Para hacer avanzar la cinta, presione **[FWD▶▶]**. Para interrumpir el movimiento de la cinta, presione **[STOP ■]**.

- 6 Para expulsar la cinta de la unidad, presione **[STOP/EJECT ■▲]** en el panel control.

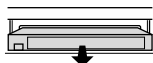

### PREVENCIÓN CONTRA EL BORRADO

Rompa la lengüeta del borde posterior del casete para impedir borrar por error la grabación.

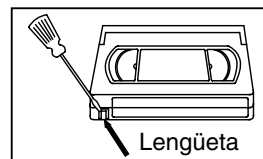

Tape el agujero con cinta de plástico para grabar de nuevo en la cinta.

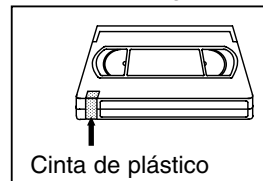

#### NOTAS:

- En el modo TV/VCR, si se inserta una casete sin lengüeta, la reproducción empezará automáticamente.
- Si presiona **[REC/OTR]** o **[REC]** estando insertado un casete sin lengüeta, la unidad expulsará el casete automáticamente.

### AJUSTE DE SEGUIMIENTO

- El ajuste de seguimiento se establecerá automáticamente al iniciar la reproducción (función de seguimiento digital).
- Si aparecen líneas de ruido (rayas negras y blancas) en la imagen de reproducción, utilice **[CH. ▲ / ▼]** hasta que las rayas desaparezcan (ajuste de seguimiento manual). Esto también está disponible en el modo Pausa/Imagen fija/Cámara lenta.
- Para desactivar el modo de seguimiento manual, pare la cinta una vez e inicie de nuevo la reproducción.

### IMAGEN FIJA

- Durante la reproducción, presione **[PAUSE II]** para congelar la imagen. Puede avanzar la imagen fotograma a fotograma presionando repetidamente **[PAUSE II]**.
- Para desactivar el modo de Imagen fija, presione **[PLAY ▶]**.

### CÁMARA LENTA

- Durante la reproducción, presione **[PAUSE II]** y, a continuación presione **[FWD▶▶]**.
- Para desactivar el modo de Cámara lenta, presione **[PLAY ▶]**.

#### NOTA:

• Si la unidad se mantiene en el modo cámara lenta o imagen fija durante más de 5 minutos, entrará automáticamente en el modo de parada.



# REPRODUCCIÓN ESPECIAL

## REPRODUCCIÓN DE CINTA ALQUILADA

VCR

Esta función le permite mejorar la calidad de la imagen cuando se reproducen las cintas desgastadas como las de casetes de alquiler.

**1** Presione [SET-UP].  
Utilice [▲ / ▼] para apuntar a "AJUSTE DE USER" y luego presione [ENTER].

**2** Utilice [▲ / ▼] para apuntar a "CINTAS".  
Presione [ENTER] para seleccionar "ON".

— AJUSTE DE USER —  
▶ CINTAS [ON]  
REPETIR [OFF]  
REBOB. AUT. [OFF]

### NOTA:

• Para cancelar el ajuste, seleccione "OFF" en este paso.

**3** Presione [SET-UP] para salir del menú.

**4** Presione [PLAY ►] para iniciar la reproducción.

CINTAS PLAY ►

### NOTA:

• Este ajuste no cambiará aunque se apague la unidad.

## REPRODUCCIÓN CON REPETICIÓN AUTOMÁTICA

VCR

Esta función le permite repetir una cinta indefinidamente.

**1** Presione [SET-UP].  
Utilice [▲ / ▼] para apuntar a "AJUSTE DE USER" y luego presione [ENTER].

**2** Utilice [▲ / ▼] para apuntar a "REPETIR".  
Presione repetidamente [ENTER] hasta que aparezca su selección deseada: "TODO" o "ESPACIO".

— AJUSTE DE USER —  
▶ CINTAS [OFF]  
REPETIR [TODO]  
REBOB. AUT. [OFF]

- **TODO:** Se repite la reproducción del principio al final de la cinta.
- **ESPACIO:** Se repite la reproducción desde el principio hasta una parte que está en blanco durante más de 10 segundos.
- **OFF:** Se cancela la repetición de reproducción.

**3** Presione [SET-UP] para salir del menú.

**4** Presione [PLAY ►] para iniciar la repetición de la reproducción.

REPETIR PLAY ►

### NOTAS:

- Si el modo de reproducción de cinta alquilada está en "ON", la visualización "CINTAS PLAY ►" tendrá prioridad.
- Este ajuste no cambiará aunque usted apague la unidad.

# FUNCIÓN DE BÚSQUEDA

## RETORNO A CERO

VCR

Esta función, mediante el rebobinado o el avance rápido, le permite buscar fácilmente un punto de inicio que usted quiera revisar.

### NOTA:

• El retorno a cero **NO** funcionará con una cinta en blanco ni con una parte en blanco de una cinta.

**1** Rebobine o avance la cinta hasta el punto de inicio en el que usted quiere hacer la revisión.

**2** Presione repetidamente [CLEAR] para poner el contador a "0:00:00".

CONTEO 0:00:00

**3** Presione [PLAY ►] para reproducir o [REC] para grabar.  
Presione [STOP ■] cuando termine la reproducción o la grabación.

**4** Presione [SET-UP].

Utilice [▲ / ▼] para apuntar a "RETORNO A CERO" y luego presione [ENTER].

La unidad empezará a rebobinar y el contador aparecerá en la pantalla del TV.

La cinta se detendrá automáticamente cuando el contador vuelva a 0:00:00 aproximadamente.

SECCIÓN VCR

VIDEOCASSETE / REPRODUCCIÓN / REPRODUCCIÓN ESPECIAL / FUNCIÓN DE BÚSQUEDA

## FUNCIÓN DE BÚSQUEDA

## BÚSQUEDA DE IMAGEN

## VCR

Esta función es útil para encontrar o saltar una escena particular de una cinta. En este modo, el sonido se silencia.

- 1 Durante la reproducción, presione [REV ◀◀] o [FWD ▶▶] para ver a alta velocidad (en retroceso / avance).
- 2 Presione de nuevo [REV ◀◀] o [FWD ▶▶] para ver a velocidad superalta (en los modos LP/SLP solamente).

**NOTA:**

• Las cintas grabadas en el modo SP o LP mostrarán normalmente una barra de ruido en la pantalla del TV y la imagen podrá cambiar a blanco y negro.

- 3 Presione [PLAY ▶] para volver a la reproducción normal.

## BÚSQUEDA DE TIEMPO

## VCR

Esta función le permite avanzar la cinta rápidamente hasta la posición deseada introduciendo simplemente la cantidad exacta de tiempo de reproducción que quiera omitir.

En el ejemplo de abajo: Para ver un programa situado 2 horas y 50 minutos antes / después de la posición actual, en ambos sentidos.

- 1 Presione [SET-UP].  
Utilice [▲ / ▼] para apuntar a "BUSQUEDA DE HORA" y luego presione [ENTER].

- 2 Utilice [▲ / ▼] hasta que aparezca el tiempo deseado. Para cancelar ahora la búsqueda de tiempo, presione [SET-UP].

BUSQUEDA DE HORA  
2:50

**NOTA:**

• La búsqueda de tiempo se puede ajustar para un máximo de 9 horas y 50 minutos (9:50), en pasos de 10 minutos cada vez.

- 3 Utilice [◀ / ▶] para rebobinar o avanzar rápidamente la cinta hasta el punto especificado.  
El tiempo cuenta en sentido descendente durante la búsqueda. Cuando el contador alcance "0:00:00", la cinta empezará a reproducirse automáticamente.

## PARA CANCELAR DURANTE LA BÚSQUEDA DE TIEMPO

Presione [STOP/EJECT ■▲] en la unidad o [STOP ■].

## BÚSQUEDA DE ÍNDICE

## VCR

Esta función le permite poner un índice en el punto de inicio para facilitar la búsqueda del mismo tanto en el modo de avance rápido como en el de rebobinado.

- Cada vez que inicia la grabación se marca automáticamente un índice. La marca de índice también sirve como punto de inicio para la grabación con temporizador o la función OTR.
- La marca de índice no se grabará si se utiliza [PAUSE ■■] durante la grabación.
- El espacio de tiempo para hacer las marcas de índice en la cinta deberá ser superior a 1 minuto para la grabación SP, 2 minutos para la grabación LP y 3 minutos para la grabación SLP.
- En algunos casos, la marca de índice al comienzo de la cinta de vídeo no se puede detectar.

**Ejemplo:** Usted está viendo el programa número 4 y quiere avanzar rápidamente al programa número 7. Salte estos tres programas.

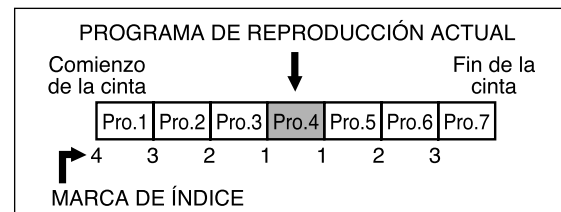

- 1 Presione [SET-UP].  
Utilice [▲ / ▼] para apuntar a "BUSCA HACIA ÍNDICE" y luego presione [ENTER].
- 2 Utilice [▲ / ▼] hasta que aparezca el número de programas que usted quiera saltar.
- 3 Utilice [◀ / ▶]. La unidad empieza a rebobinar o avanzar rápidamente la cinta hasta el comienzo del programa deseado.
- 4 Cuando termina la búsqueda, la unidad empezará la reproducción automáticamente.
  - El número de búsquedas de índice se puede ajustar en un máximo de 20.
  - Esta función no se encuentra disponible durante la grabación.

## PARA CANCELAR DURANTE LA BÚSQUEDA DE ÍNDICE

Presione [STOP/EJECT ■▲] en la unidad o [STOP ■].

# GRABACIÓN

## NOTAS:

- Inserte una cinta de casete con la lengüeta de protección contra borrado sin quitar.
- Esta unidad no puede grabar el contenido del DVD incorporado.
- **SOLAMENTE** podrá ver el mismo programa de televisión que se esté grabando.

## GRABACIÓN NORMAL

### VCR

- 1 Utilice **[CH. ▲ / ▼]** o los **botones numéricos** para seleccionar el canal donde se va a grabar.

CA 10

### NOTA:

- Si la unidad está conectada a una caja de cable o de satélite, deberá estar en CA3 o CA4. Seleccione en la caja de cable o de satélite el canal donde se va a grabar.

- 2 Presione **[SPEED]** para seleccionar la velocidad de cinta deseada (SP/SLP). (Consulte "SELECCIÓN DE VELOCIDADES DE CINTA" en página 24.)

SP

- 3 Presione **[REC]** para iniciar la grabación.

GRABAR

SP

- 4 Presione **[PAUSE III]** para interrumpir temporalmente la grabación de escenas no deseadas. Presione **[PAUSE III]** de nuevo o **[REC]** para reanudar la grabación.

PAUSA

SP

### NOTA:

- Si la grabación se mantiene en pausa durante más de 5 minutos, la unidad pasará automáticamente al modo de grabación para que la cinta no sufra daños.

- 5 Presione **[STOP ■]** para interrumpir la grabación.

## OTR (Grabación de un toque)

### VCR

Esta función le permite empezar a grabar durante el tiempo especificado presionando simplemente **[REC/OTR]** en la unidad.

- 1 Utilice **[CH. ▲ / ▼]** o los **botones numéricos** para seleccionar el canal que vaya a grabar.

### NOTA:

- Si la unidad se conecta a una caja de cable o a una caja de satélite, la unidad deberá estar ajustada en CA3 o CA4. Seleccione el canal que va a grabar en la caja de cable o en la caja de satélite.

- 2 Presione **[SPEED]** para seleccionar la velocidad de cinta deseada (SP/SLP). (Consulte "SELECCIÓN DE VELOCIDADES DE CINTA" en la página 24.)

- 3 Presione repetidamente **[REC/OTR]** en la unidad hasta que aparezca en la pantalla la duración deseada. El tiempo de grabación aumentará en pasos de 30 minutos hasta un máximo de 8 horas.

OTR (2:30)

SP

La grabación empieza inmediatamente cuando se presiona **[REC/OTR]**.

| Veces    | Visualización | Duración de la grabación |
|----------|---------------|--------------------------|
| 1 vez    |               | (grabación normal)       |
| 2 veces  | 0:30          | 30 minutos               |
| 3 veces  | 1:00          | 60 minutos               |
| ↓        | ↓             | ↓                        |
| 17 veces | 8:00          | 480 minutos              |

### NOTAS:

- Si presiona **[REC/OTR]** cuando se visualiza "OTR (8:00)", la unidad volverá al modo de grabación normal.
- La unidad continuará grabando aunque presione **[POWER]** durante la función OTR.
- No puede iniciar la función OTR con el mando a distancia.
- En el modo SLP, el tiempo de grabación máximo, asumiendo que la cinta empieza por el principio, es de 8 horas utilizando una cinta T-160 (o 6 horas utilizando una cinta T-120).
- Si la cinta se agota antes pasar el tiempo establecido, la unidad cambiará inmediatamente al modo de parada, expulsará la cinta y luego se apagará automáticamente.
- Para mostrar el tiempo restante de la función OTR, presione **[DISPLAY]** en el mando a distancia para visualizar "OTR" en la pantalla del TV. (Esto se visualizará momentáneamente y luego desaparecerá.)

## PARA CANCELAR LA FUNCIÓN OTR EN PROGRESO

Presione **[STOP/EJECT ■▲]** en la unidad o **[STOP ■]**.

GRABACIÓN

GRABACIÓN CON TEMPORIZADOR AUTOMÁTICO

VCR

Puede establecer 9 programas para grabarlos en días específicos, diariamente o semanalmente dentro de un periodo de 1 año.

En el siguiente ejemplo, el temporizador está ajustado para grabar:

|                     |                    |
|---------------------|--------------------|
| FECHA:              | 3 de julio de 2006 |
| HORA DE AJUSTE:     | de7:30PM a 8:50PM  |
| CANAL:              | CA61               |
| VELOCIDAD DE CINTA: | SP                 |

1 Presione [SET-UP].

Utilice [▲ / ▼] para seleccionar "CÓMO PROGRAMAR", y presione [ENTER].

NOTA:

• Si todavía no ha ajustado el reloj, aparece el menú "AJUSTE MANUAL RELOJ". Ajuste la hora y la fecha actuales (consulte "AJUSTE MANUAL DEL RELOJ" en página 16) e inicie el ajuste de la grabación con temporizador.

2 Utilice [▲ / ▼] para seleccionar la posición del programa deseado y presione [▶].

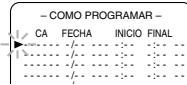

3 Con la primera celda destellando, utilice [▲ / ▼] para seleccionar "D" (para digital) o "-" (para analógico). Luego presione [▶].

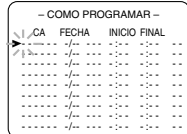

Ejemplo: Está seleccionado canal analógico.

Cuando usted selecciona "D" (para digital) o "-" (para analógico), el canal que estuvo mirando último será ingresado automáticamente en el campo CA.

4 Utilice [▲ / ▼] hasta que aparezca el número del canal deseado y presione [▶].

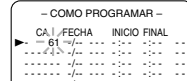

NOTA:

• Si la unidad está conectada a una caja de cable o de satélite, deberá estar en CA3 o CA4. Seleccione en la caja de cable o de satélite el canal donde se va a grabar.

5 Ajuste la fecha de inicio.

Para una única grabación :

Presione [▲] hasta que aparezca la fecha deseada. A continuación, presione [▶].

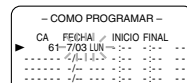

Para una grabación cada día :

Para grabar el mismo canal a la misma hora cada día.

Presione [▼] hasta que aparezca "CADA DIA", y presione [▶].

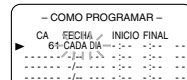

Para una grabación semanal :

Para grabar el mismo canal a la misma hora cada semana.

Presione [▼] hasta que aparezca "CADA" y su día deseado de la semana (por ejemplo, "Cada lunes"), y presione [▶].

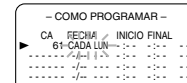

6 Utilice [▲ / ▼] para ajustar la hora y el minuto de inicio/fin deseados. Presione [▶] para pasar al siguiente elemento.



7 Utilice [▲ / ▼] hasta que aparezca la velocidad de cinta deseada. (Consulte "SELECCIÓN DE VELOCIDADES DE CINTA" en página 24.)



8 Presione [ENTER] para finalizar el ajuste.

- Para ajustar otro programa, repita los pasos 2 a 7.
- Para corregir el programa durante el ajuste, presione [◀] para retroceder un paso y utilice [▲ / ▼] para ingresar la información correcta.
- Presione [SET-UP] para salir del menú.

9 Presione [POWER] para ajustar la grabación con temporizador automático. El indicador de grabación se enciende.

NOTAS:

- DEBE apagar la unidad para activar la grabación con temporizador automático.
- Si no se apaga la unidad y sigue usted viendo la televisión, "PRG. ESTAR LISTO" empieza a parpadear en la pantalla del televisor 2 minutos antes de la hora de inicio programada.
- Asegúrese de insertar una cinta con lengüeta de protección contra borrado antes de apagar la unidad. Si la cinta no tiene la lengüeta, será expulsada cuando se presione [POWER] para apagar.

10 En la hora de inicio programada, la unidad empieza a grabar.

NOTAS:

- La grabación comienza sin encenderse la pantalla del televisor.
- Durante la grabación, puede ver solamente el programa de televisión que se esté grabando actualmente o una reproducción de DVD. Presione [POWER] y [SELECT] para seleccionar el modo deseado.
- Si la cinta se acaba antes de la hora de finalización, la grabación se interrumpe inmediatamente y la cinta es expulsada.

PARA CONFIRMAR EL PROGRAMA

1 Presione [POWER] para encender la unidad. (El indicador de grabación se apaga.)

2 Presione [SET-UP]. Utilice [▲ / ▼] para seleccionar "COMO PROGRAMAR", y presione [ENTER].

3 Confirme los detalles de los programas que aparecen en la pantalla del televisor.

4 Presione [SET-UP] para salir del menú.

## ACERCA DE LA SUPERPOSICIÓN DE PROGRAMAS

Cuando se sobre ponen programas puede que uno de ellos no se grabe.

- El programa que empiece en primer lugar tendrá prioridad.
- Una vez finalizado el primer programa, los programas sobre prestos empezarán a grabarse en orden.
- Cuando la hora de inicio sea la misma, el programa que se encuentre en la posición más alta de la lista de programas tendrá prioridad.
- La ilustración de abajo muestra el orden de las grabaciones.

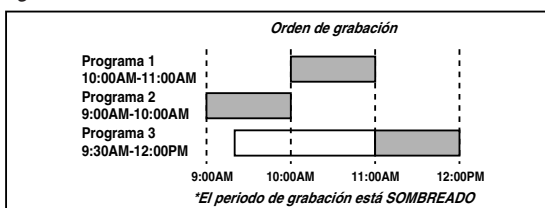

## EXTENSIÓN DE PROGRAMA DE TEMPORIZADOR

Usted puede cambiar la hora programada de una grabación automática con temporizador después de la programación o durante la grabación.

- 1 Presione **[POWER]** para encender la unidad.
- 2 Presione **[SET-UP]**.  
Utilice **[▲ / ▼]** para seleccionar "COMO PROGRAMAR" y luego presione **[ENTER]**.
- 3 Presione **[REC]** y utilice **[▲ / ▼]** para seleccionar el programa deseado.
- 4 Presione repetidamente **[REC]** hasta que aparezca la hora de inicio/finalización deseada. Cada presión adelantará la hora de inicio/finalización de la grabación en 10 minutos.

### NOTAS:

- Cuando la grabación ya esté realizándose, cada presión adelantará la hora de finalización solamente.
- Si desea cancelar durante el ajuste, presione **[PAUSE III]** en el mando a distancia. La hora de grabación vuelve a la hora original.
- Cuando adelante la hora programada durante la grabación, la velocidad de grabación se ajustará automáticamente en el modo SLP.

- 5 Presione **[ENTER]** para completar el ajuste. Luego presione **[SET-UP]** para salir del menú.

## PARA CORREGIR UN PROGRAMA POSTERIORMENTE

- 1 Presione **[POWER]** para encender la unidad.
- 2 Repita los pasos 1 y 2 de "GRABACIÓN CON TEMPORIZADOR AUTOMÁTICO" en la página 28.
- 3 Presione **[▶]** (o presione **[◀]** para retroceder un paso) hasta que la parte que usted quiera corregir empiece a parpadear, y luego utilice **[▲ / ▼]** para hacer cambios. Presione **[ENTER]** para confirmar.
- 4 Presione **[POWER]** para ajustar la grabación automática.

## PARA CANCELAR UN PROGRAMA

- 1 Presione **[POWER]** para encender la unidad.
- 2 Si la grabación está realizándose, presione **[STOP/EJECT ■▲]** en la unidad.
- 3 Presione **[SET-UP]**.  
Utilice **[▲ / ▼]** para seleccionar "COMO PROGRAMAR" y luego presione **[ENTER]**.
- 4 Utilice **[▲ / ▼]** para seleccionar un programa que quiera cancelar y presione **[CLEAR]**.
- 5 Presione **[SET-UP]** para salir del menú.

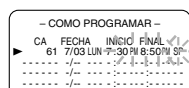

## GRABACIÓN

## RETORNO AUTOMÁTICO

## VCR

Esta función le permite buscar automáticamente el comienzo de los programas grabados después de terminar las grabaciones con temporizador.

- 1 Presione **[SET-UP]**.  
Utilice **[▲ / ▼]** para apuntar a "AJUSTE DE USER" y luego presione **[ENTER]**.

- 2 Utilice **[▲ / ▼]** para apuntar a "REBOB.AUT." y luego presione **[ENTER]** para seleccionar "ON".

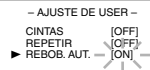

- 3 Cuando se terminen todas las grabaciones con temporizador, la unidad rebobinará la cinta hasta el comienzo de los programas grabados y luego se apagará automáticamente.

**NOTA:**

- Si apaga la unidad mientras se rebobina la cinta, el REBOB. AUT. se detendrá.

## PARA CANCELAR EL MODO DE REBOB.AUT

Repita los pasos 1 y 2 y presione **[ENTER]** para seleccionar "OFF".

- La unidad mantendrá la memoria para esta función aunque se produzca un fallo en la alimentación.

## REBOBINADO AUTOMÁTICO Y EXPULSIÓN

## VCR

- Cuando se llegue al final de una cinta durante la grabación, la reproducción o el avance rápido, la cinta se rebobinará automáticamente hasta el principio. Después de finalizar la rebobinación, la unidad expulsará la cinta y se apagará automáticamente.
- Esta función se activará cuando REPETIR se ponga en "OFF".
- La cinta no se rebobinará automáticamente durante la grabación con temporizador ni la grabación de un toque (OTR).

COPIA DE UN VIDEOCASSETTE  
(Desde otro aparato de reproducción)

## VCR

Puede hacer copias de videocintas para su propio disfrute.

**NO puede copiar un DVD en una videocinta.**

**AVISO:** Las grabaciones sin autorización de videocintas protegidas por copyright pueden infringir las leyes del copyright.

Conecte esta unidad y un aparato de reproducción (para la reproducción) como se muestra en el diagrama siguiente.

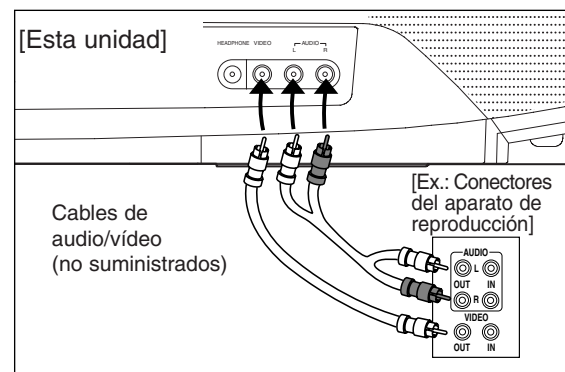

- 1 Inserte un videocasete grabado en el aparato de reproducción (VCR, videocámara, etc.).

- 2 Inserte un videocasete para grabar en el compartimiento del videocasete de esta unidad.

- 3 Presione **[SPEED]** para seleccionar la velocidad de grabación deseada (SP/SLP).

SP

- 4 Presione **[SELECT]** hasta que "AUX" aparezca en la pantalla.

AUX

- 5 Presione **[REC/OTR]** en la unidad.



- 6 Empiece a reproducir la cinta en el aparato de reproducción.

**NOTA:**

- Para obtener los mejores resultados de la copia, utilice los controles del panel delantero siempre que sea posible. El mando a distancia podría alterar el funcionamiento del aparato de reproducción.

- 7 Para detener la copia, presione **[STOP/EJECT ■▲]** en la unidad y luego detenga la reproducción en el aparato de reproducción.

# SECCIÓN DVD

## ACERCA DE LOS DISCOS

### DISCOS QUE PUEDEN REPRODUCIRSE

| Discos a reproducir                   | Marca (símbolo) | Código de región | Señales grabadas      | Tamaño del disco   | Tipos de disco |
|---------------------------------------|-----------------|------------------|-----------------------|--------------------|----------------|
| DVD-Video<br>* 1,2,4,6,10,11          |                 |                  |                       |                    |                |
| DVD-RW<br>DVD-R<br>* 1,3,4,5,6,7,9,10 |                 | -                | Vídeo digital (MPEG2) | 12 cm<br>u<br>8 cm |                |
| DVD+RW<br>DVD+R<br>* 1,3,4,5,6,8,9,10 |                 | -                |                       |                    |                |
| Audio CD<br>* 4,6,10                  |                 |                  |                       |                    |                |
| CD-RW<br>CD-R<br>* 4,5,6,9,10         |                 | -                | Audio digital         | 12 cm<br>u<br>8 cm |                |

**DVD** es una marca registrada de DVD Format/Logo Licensing Corporation.

**Si no puede reproducir un disco que tenga una de las marcas anteriores, verifique las siguientes notas.**

- \*1: Esta unidad cumple con el sistema de color NTSC. No es posible reproducir discos grabados en otros sistemas de color como, por ejemplo, PAL.
- \*2: Algunos discos DVD-Video no funcionan tal como se describe en este manual debido al diseño del fabricante del disco.
- \*3: Los discos grabados en el formato VR (Videograbación) no pueden reproducirse.
- \*4: Los discos rayados o manchados no pueden reproducirse.
- \*5: Algunos discos no pueden reproducirse debido a las condiciones de grabación incompatibles, características de la grabadora o propiedades especiales de los discos.
- \*6: Puede reproducir los discos con las marcas de arriba. Si utiliza discos no normales, esta unidad puede no reproducirlos. Incluso si se reproducen, la calidad del sonido o video pueden verse afectadas.
- \*7: Puede reproducir el disco DVD-R/RW sin finalizar en el formato de video de la grabadora DVD de nuestra marca. Sin embargo, según el estado de grabación de un disco, éste puede no reproducirse de ninguna manera o normalmente (la imagen o sonido pueden no ser continua, etc.). En este caso, debe finalizar el disco con la grabadora DVD. Consulte el manual que viene con la grabadora DVD.
- \*8: Sólo los discos grabados en el formato de video y finalizados pueden reproducirse. Los discos sin finalizar no pueden reproducirse. Según el estado de grabación de un disco, éste puede no reproducirse de ninguna manera o normalmente (la imagen o sonido puede no ser continua, etc.).
- \*9: Si queda demasiado espacio de grabación en un disco (la parte usada es de menos de 55mm en total), puede no reproducirse correctamente.
- \*10: No pegue papel o ponga etiquetas en el disco. Pueden dañar el disco y la unidad puede no leerlo correctamente.
- \*11: El número en el interior del símbolo indica la región del mundo, y un disco codificado con un formato de región específico sólo puede reproducirse en una unidad que tenga el mismo código de región.

### DISCOS NO REPRODUCIBLES

- **NUNCA reproduzca los siguientes discos. ¡Puede producirse una avería!**  
DVD-RAM / CD-i / CD con fotos / CD de Vídeo / DVD-Audio / DVD con otros códigos de región que 1 o ALL /DTS-CD / DVD-ROM para computadoras personales / CD-ROM para computadoras personales / CD-RW/-R con archivos MP3
- **En los siguientes discos, el sonido PUEDE NO escucharse.**  
CD de super audio

**NOTA:**

- Sólo el sonido grabado en la capa de CD normal puede escucharse.  
El sonido grabado en la capa de CD de super audio de alta densidad no puede escucharse.

- **Cualquier otro disco sin indicaciones de compatibilidad.**

# REPRODUCCIÓN DE DISCO

## REPRODUCCIÓN BÁSICA

DVD-V

CD

**1** Presione **[POWER]** para encender la unidad.

**2** Presione **[OPEN/CLOSE ▲]** en la unidad.

**3** Coloque el disco en la bandeja, con la etiqueta hacia arriba.

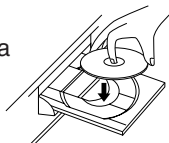

**4** Presione **[PLAY ▶]**.

- La bandeja se cerrará automáticamente y se empezará la reproducción. Cuando reproduzca un DVD que incluya un menú de títulos, este menú puede aparecer en pantalla.

### NOTAS:

- Cerrar la bandeja del disco manualmente o presionando **[OPEN/CLOSE ▲]** también inicia la reproducción.
- Con discos DVD que utilicen títulos para señales de programa de reproducción, la reproducción puede comenzar desde el segundo título o puede omitir dichos títulos.

**5** Para congelar la imagen, presione **[PAUSE II]** durante la reproducción.

### NOTA:

- El sonido se silenciará en modo de pausa.

**6** Presione **[STOP ■]** para interrumpir temporalmente la reproducción.

- Presione **[PLAY ▶]** para reanudar la reproducción.
- Para cancelar la reanudación y parar el disco, presione **[STOP ■]** de nuevo.

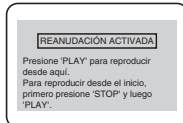

### NOTAS:

- La información de reanudación se conserva aunque se apague la unidad.
- Puede aparecer un "icono prohibido" en la zona superior derecha de la pantalla del televisor durante la operación. Esto significa que la operación no está disponible en el disco.



## REPRODUCCIÓN PASO A PASO

DVD-V

- Durante la reproducción, presione **[PAUSE II]**. Puede avanzar la imagen fotograma a fotograma presionando repetidamente **[PAUSE II]**.
- Para volver a la reproducción normal, presione **[PLAY ▶]**.

## AVANCE RÁPIDO / RETROCESO RÁPIDO

DVD-V

CD

- Durante la reproducción, mantenga presionado **[FWD ▶▶]** para avance rápido o **[REV ◀◀]** para retroceso rápido.
- Cada vez que mantenga presionado el botón, la reproducción se acelera y el nivel de velocidad aparece en la pantalla.



### NOTAS:

- En los discos DVD, la velocidad de avance/retroceso rápido es diferente según el disco. La velocidad aproximada es 1 (x2), 2 (x8), 3 (x20), 4 (x50) y 5 (x100).
- En discos de CD de audio la velocidad aproximada es 1 (x2), 2 (x8) y 3 (x30).
- Cuando utilice los botones del panel control, utilice **[SEARCH ◀◀ / ▶▶]**.

- Para volver a la reproducción normal, presione **[PLAY ▶]**.

## AVANCE LENTO / RETROCESO LENTO

DVD-V

- Durante la reproducción, presione **[PAUSE II]**.
- Mantenga presionado **[FWD ▶▶]** para avance lento o **[REV ◀◀]** para retroceso lento.
- Cada vez que mantenga presionado el botón, la reproducción se ralentiza y el nivel de velocidad aparece en la pantalla.



### NOTAS:

- La velocidad de avance/retroceso lento varía según el disco. La velocidad aproximada es 1 (1/16), 2 (1/8) y 3 (1/2).
- Cuando utilice los botones de la unidad, utilice **[SEARCH ◀◀ / ▶▶]**.

- Para volver a la reproducción normal, presione **[PLAY ▶]**.

## MENÚ DE DISCO / MENÚ DE TÍTULO

DVD-V

Un DVD puede contener menús para explorar el disco y acceder a funciones especiales.

**1** Presione **[DISC MENU]** o **[TITLE]**.

- Aparecerá el menú principal/menú de título del DVD.
- Puede activar el menú incluso durante la reproducción.

**2** Utilice **[▲ / ▼ / ◀ / ▶]** para seleccionar un elemento y presione **[ENTER]**.

### NOTAS:

- Si el disco tiene un menú de disco, aparecerán distintas opciones de selección: idioma de sonido, subtítulos, capítulos del título y otras.
- El contenido del menú y las correspondientes operaciones de menú pueden variar según los discos. Para más detalles, consulte el manual que acompaña el disco.



# FUNCIÓNES Y AJUSTES DE REPRODUCCIÓN ESPECIAL

## TABLA DE FUNCIÓNES

DVD-V

CD

El menú de ajuste cambia como se indica a continuación cada vez que usted presiona **[MODE]** durante la reproducción. Consulte la página de referencia para conocer cómo ajustar cada menú. Algunas funciones no se encuentran disponibles en modos específicos, pero esto no es ningún fallo del funcionamiento.

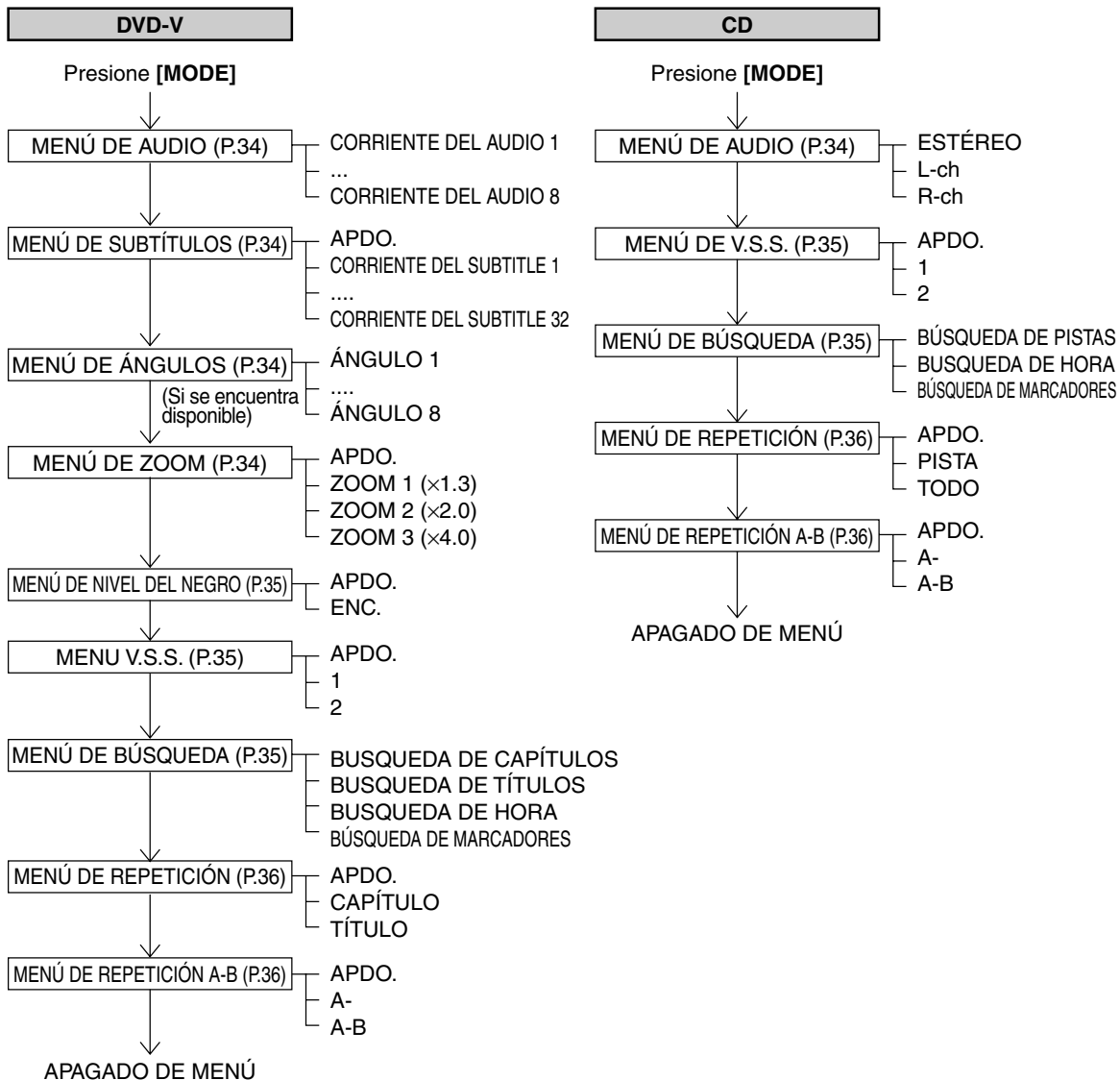

FUNCIONES Y AJUSTES DE REPRODUCCIÓN ESPECIAL

MENÚ DE AUDIO

IDIOMA DE AUDIO

DVD-V

Durante la reproducción de los DVDs puede seleccionar el idioma de audio (si se encuentran disponibles múltiples idiomas).

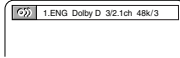
1 Presione [MODE] durante la reproducción. 

2 Utilice [▲ / ▼] para seleccionar su idioma deseado.

NOTAS:

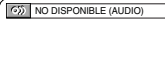
- Esta función puede que no sirva con algunos DVDs con múltiples idiomas de audio. En este caso, establezca esto en el menú del disco. (La operación cambia dependiendo de los discos. Consulte las instrucciones del disco.)
- Cuando aparezca "NO DISPONIBLE" en la pantalla del TV, esto indica que esta función no se encuentra disponible en el disco. 

3 Presione [RETURN] para salir del menú.

MODO DE SONIDO ESTÉREO

CD

Puede seleccionar el modo de salida del sonido.

1 Presione [MODE] durante la reproducción. 

2 Utilice [▲ / ▼] para seleccionar el modo de sonido.  
 ESTÉREO: sonido estéreo con los canales derecho e izquierdo  
 L-ch: sonido de canal izquierdo solamente  
 R-ch: sonido de canal derecho solamente

3 Presione [RETURN] para salir del menú.

IDIOMAS DE SUBTÍTULOS

DVD-V

Durante la reproducción de DVDs puede seleccionar un idioma para los subtítulos (si éste se encuentra disponible).

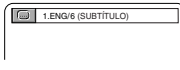
1 Durante la reproducción, presione repetidamente [MODE] hasta que aparezca el menú SUBTÍTULO. 

2 Utilice [▲ / ▼] para seleccionar su idioma de subtítulos deseado. Para cancelar los subtítulos, seleccione "APDO."

3 Presione [RETURN] para salir del menú.

NOTAS:

- Esta función puede que no sirva con algunos DVDs con múltiples idiomas de subtítulos. En este caso, establezca esto en el menú del disco. (La operación cambia dependiendo de los discos. Consulte las instrucciones del disco.)
- Si el idioma seleccionado no tiene un código de 3 letras se visualizará "----" en la pantalla. (Consulte la "LISTA DE IDIOMA" en la página 45.)

MENÚ DE ÁNGULO

DVD-V

Algunos discos DVD contienen escenas que han sido tomadas desde diversos ángulos, los cuales usted podrá cambiar como desee.

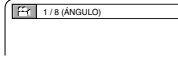
1 Durante la reproducción, presione repetidamente [MODE] hasta que aparezca el menú ÁNGULO. 

2 Utilice [▲ / ▼] para seleccionar su ángulo deseado.

3 Presione [RETURN] para salir del menú.

NOTA:

- Este menú no aparecerá en la pantalla si no se encuentra disponible la función de múltiples ángulos.

ENFOCAR

DVD-V

La función del zoom le permite aumentar la imagen de vídeo y ver una imagen panorámica de la imagen aumentada.

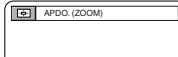
1 Durante la reproducción, presione repetidamente [MODE] hasta que aparezca el menú ZOOM. 

2 Presione repetidamente [ENTER] para seleccionar el factor de zoom necesario.

APDO. ZOOM1 (x1,3) ZOOM2 (x2,0) ZOOM3 (x4,0)

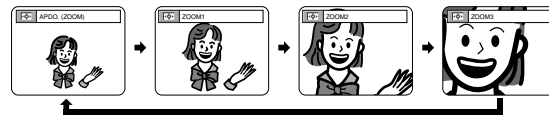

3 Utilice [▲ / ▼ / ◀ / ▶] para mover la imagen cambiada de plano a lo ancho de la pantalla.

4 Presione [RETURN] para salir.  
 • La guía de posiciones de cambio de plano aparece en la esquina derecha de la pantalla del TV en el modo del zoom. 

NOTAS:

- La función del zoom no sirve mientras se muestra el menú del disco.
- La función del zoom no se encuentra disponible en algunos discos.
- La imagen cambiada de plano podrá tardar varios segundos en desplazarse.
- La imagen podrá distorsionarse si usted utiliza repetidamente otras funciones (por ejemplo pausa, avance rápido, etc.) en el modo del zoom.
- Para cancelar el modo del zoom, repita los pasos 1-2 y presione [ENTER] hasta que aparezca "APDO."

## MENÚ DEL NIVEL DEL NEGRO

DVD-V

Puede ajustar el nivel del negro para hacer que las partes negras de la imagen sean más brillantes.

- 1 Durante la reproducción, presione repetidamente **[MODE]** hasta que aparezca el menú NIVEL DEL NEGRO.

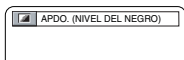

- 2 Utilice **[▲ / ▼]** para seleccionar "ENC." u "APDO.".
 

ENC.: Hace más brillantes las partes oscuras.  
APDO.: Muestra la imagen original como fue grabada. (Ajuste prodeterminado)

- 3 Presione **[RETURN]** para salir del menú.

### NOTA:

- El ajuste se guardará aunque se apague la unidad.

## V.S.S. (Sistema de sonido ambiental virtual)

DVD-V

CD

Con esta unidad puede disfrutar del efecto del sonido ambiental empleando dos altavoces.

- 1 Durante la reproducción, presione repetidamente **[MODE]** hasta que aparezca el menú V.S.S.

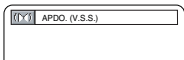

- 2 Utilice **[▲ / ▼]** para seleccionar el efecto de sonido deseado.

- 1: Efecto natural
- 2: Efecto realzado

APDO.: Sin efecto (Ajuste prodeterminado)

- 3 Presione **[RETURN]** para salir del menú.

### NOTAS:

- Cuando reproduzca 96 kHz con la función de sonido ambiental virtual, el sonido se muestreará en sentido descendente hasta 48 kHz y saldrá como audio digital. (para la reproducción de CDs solamente)
- El sistema de sonido ambiental virtual sólo será efectivo cuando ponga el modo de sonido en "ESTÉREO". (Consulte "MODO DE SONIDO ESTÉREO" en la página 34.)

## MENÚ DE BÚSQUEDA

Puede empezar a reproducir en una pista, título o capítulo específico, o desde un punto específico de un disco.

### BÚSQUEDA DE PISTAS

CD

- 1 Durante la reproducción, presione repetidamente **[MODE]** hasta que aparezca el menú BÚSQUEDA.

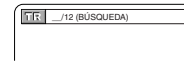

- 2 Antes de que pasen 60 segundos, utilice **los botones numéricos** para seleccionar el número de la pista deseada. La reproducción empezará desde la pista seleccionada.

### NOTAS:

- Para los números de un solo dígito presione primero **[0]**, si el número total de las pistas del disco es 10 o más.
- Durante la reproducción o la pausa también podrá seleccionar pistas saltando con **[◀◀ / ▶▶]** (o **[SKIP ◀◀ / ▶▶]** en el panel control), o introduciendo el número de la pista deseada con **los botones numéricos**.

- 3 Presione **[RETURN]** para salir del menú.

### BÚSQUEDA DE CAPÍTULO

DVD-V

- 1 Durante la reproducción, presione repetidamente **[MODE]** hasta que aparezca el menú BÚSQUEDA.



- 2 Utilice **los botones numéricos** para introducir el número del capítulo deseado. La reproducción empezará por el capítulo seleccionado.

- Presione **[CLEAR]** para borrar la entrada incorrecta.
- Para los números de un solo dígito presione primero **[0]**, si el número total de los capítulos del disco es 10 o más.

- 3 Presione **[RETURN]** para salir del menú.

### BÚSQUEDA DE TÍTULOS

DVD-V

- 1 Durante la reproducción, presione repetidamente **[MODE]** hasta que aparezca el menú BÚSQUEDA.

- 2 Utilice **[▲ / ▼]** para visualizar el menú de búsqueda de títulos.

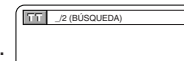

- 3 Utilice **los botones numéricos** para introducir el número del título deseado. La reproducción empezará por el título seleccionado.

- Presione **[CLEAR]** para borrar la entrada incorrecta.
- Para los números de un solo dígito presione primero **[0]**, si el número total de los títulos del disco es 10 o más.

- 4 Presione **[RETURN]** para salir del menú.

## FUNCIONES Y AJUSTES DE REPRODUCCIÓN ESPECIAL

## BÚSQUEDA DE HORA

DVD-V

CD

**1** Durante la reproducción, presione repetidamente **[MODE]** hasta que aparezca el menú BÚSQUEDA.

**2** Utilice repetidamente **[▲ / ▼]** para visualizar el menú BÚSQUEDA DE HORA.



**3** Antes de que pasen 60 segundos, utilice **los botones numéricos** para introducir un tiempo de disco deseado. La reproducción empezará al pasar el tiempo especificado.

- Presione **[CLEAR]** para borrar la entrada incorrecta.
- Cuando no sea necesario introducir un número aparecerá automáticamente "0".

**4** Presione **[RETURN]** para salir.

## BÚSQUEDA DE MARCADORES

DVD-V

CD

Puede establecer marcadores para memorizar sus lugares favoritos de un disco.

**1** Durante la reproducción, presione repetidamente **[MODE]** hasta que aparezca el menú BÚSQUEDA.

**2** Utilice repetidamente **[▲ / ▼]** para visualizar el menú de búsqueda de marcadores. <Ejemplo: CD de Audio>



**3** Utilice **[◀ / ▶]** para seleccionar un número de marcador del 1 al 10.

**4** Cuando la pista (o título) alcance su punto deseado, presione **[ENTER]** para establecer un marcador.

El número de pista (o título) y el tiempo de reproducción transcurrido aparecerá en la pantalla del TV.

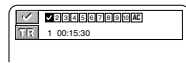

**5** Podrá reproducir desde el punto deseado seleccionando el número del marcador con **[◀ / ▶]** y luego presionando **[ENTER]**.

**6** Para borrar un marcador, seleccione el número del marcador y presione **[CLEAR]**. Para borrar todos los marcadores de una vez, seleccione "AC" con **[◀ / ▶]** y presione **[ENTER]**.

**NOTA:**

- También se podrán borrar todos los marcadores con las operaciones siguientes:
  - Abriendo la bandeja del disco
  - Desconectando la alimentación
  - Presionando **[SELECT]**

**7** Presione **[RETURN]** para salir del menú.

## REPETICIÓN DE REPRODUCCIÓN

## REPETICIÓN DE PISTAS

CD

**1** Durante la reproducción, presione repetidamente **[MODE]** hasta que aparezca el menú REPETICIÓN.

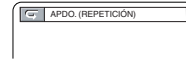

**2** Utilice **[▲ / ▼]** para seleccionar su modo de repetición deseado.  
 APDO.: Función de repetición desactivada  
 PISTA: Repetición de la pista actual  
 TODO: Repetición de todas las pistas

**NOTA:**

- El ajuste de repetición de pistas se borrará cuando pase a otra pista.

**3** Presione **[RETURN]** para salir del menú.

## REPETICIÓN DE TÍTULOS / CAPÍTULOS

DVD-V

APDO. (REPETICIÓN)

**1** Durante la reproducción, presione repetidamente **[MODE]** hasta que aparezca el menú REPETICIÓN.

**2** Utilice **[▲ / ▼]** para seleccionar el modo de repetición deseado.  
 APDO.: Función de repetición desactivada  
 CAPÍTULO: Repetición del capítulo actual  
 TÍTULO: Repetición del título actual

**NOTAS:**

- La repetición de títulos/capítulos no se encuentra disponible en algunas escenas.
- El ajuste REPETICIÓN no se borrará cuando pase a otro título o capítulo.

**3** Presione **[RETURN]** para salir del menú.

## REPETICIÓN A-B

DVD-V

CD

**1** Presione repetidamente **[MODE]** hasta que aparezca el menú REPETICIÓN A-B.

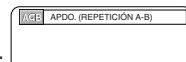

**2** Presione **[ENTER]** en su punto de inicio deseado (A).  
 Para cancelarlo, presione **[CLEAR]**.



**3** Presione de nuevo **[ENTER]** en su punto de finalización deseado (B).  
 La secuencia de repetición empieza.



**4** Para salir de la secuencia, siga el paso **1** y presione repetidamente **[ENTER]** hasta que aparezca "APDO.", y presione **[RETURN]** para salir del menú.

**NOTAS:**

- La sección de repetición A-B sólo se puede establecer dentro del título actual (para DVDs) o de la pista actual (CDs de audio).
- La repetición A-B no se encuentra disponible con algunas escenas de DVD.
- La repetición de reproducción A-B no se encuentra disponible durante otras repeticiones de reproducción.

## REPRODUCCIÓN PROGRAMADA

### CD

Puede determinar el orden de reproducción de las pistas.

- 1 En el modo de parada, presione **[MODE]**.

- Aparece la pantalla PROGRAMA.

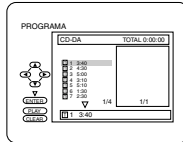

- 2 Utilice **[▲ / ▼]** para seleccionar una pista y luego presione **[ENTER]**.

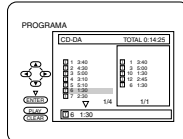

#### NOTAS:

- Se puede introducir un máximo de 99 pistas.
- Presione **[CLEAR]** para borrar la pista introducida más recientemente.
- Si introduce más de 8 pistas, usted podrá cambiar páginas de la lista de programas con **[◀◀ / ▶▶]**.
- Para borrar todas las pistas del programa de una vez, seleccione "BORRA TODO" en el fondo de la lista de pistas.

- 3 Repita el paso 2 hasta que seleccione todas las pistas que quiera reproducir del programa.

- 4 Presione **[PLAY ▶]** para reproducir las pistas programadas.

## INFORMACIÓN EN PANTALLA

Presionando **[DISPLAY]** puede comprobar la información relacionada con el disco actual.

### Para DVD-Videos

#### DVD-V

- 1 Presione **[DISPLAY]** durante la reproducción para mostrar el capítulo actual.

- Se visualizará el tiempo de reproducción transcurrido y restante del capítulo actual.

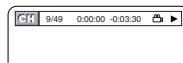

- 2 Presione de nuevo **[DISPLAY]** para mostrar el título actual.

- Se visualizará el tiempo de reproducción transcurrido y restante del título actual.

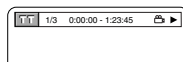

- 3 Presione de nuevo **[DISPLAY]**.

- Se visualizarán la velocidad de transferencia de bits y el ajuste de repetición actual.
- Si está reproduciendo un disco de dos capas, también se visualizará el número de la capa. (L0: Se reproduce la capa 0. L1: Se reproduce la capa 1).



- 4 Presione de nuevo **[DISPLAY]** para salir.

- 5 Presione **[STOP ■]** para detener temporalmente la reproducción. Puede reanudar la reproducción presionando **[PLAY ▶]**.

Presione dos veces **[STOP ■]** para cancelar la reproducción programada.

#### NOTA:

- El ajuste REPETICIÓN se encuentra disponible durante la reproducción programada. (Consulte "REPETICIÓN DE PISTAS" en la página 36.)

## REPRODUCCIÓN ALEATORIA

### CD

Esta función cambia el orden de reproducción de las pistas.

- 1 En el modo de parada, presione dos veces **[MODE]**.

- Aparece la pantalla ALEATORIO.



- 2 Presione **[PLAY ▶]** para iniciar la reproducción aleatoria.

#### NOTA:

- El ajuste REPETICIÓN se encuentra disponible durante la reproducción aleatoria. (Consulte "REPETICIÓN DE PISTAS" en la página 36.)

- 3 Presione **[STOP ■]** para detener la reproducción aleatoria.

### Para CDs de audio

#### CD

- 1 Presione **[DISPLAY]** durante la reproducción para mostrar la pista actual.

- Se visualizará el tiempo de reproducción transcurrido y restante de la pista actual.

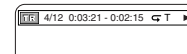

- 2 Presione de nuevo **[DISPLAY]** para mostrar todas las pistas actuales.

- Se visualizará el tiempo de reproducción transcurrido y restante de todas las pistas.

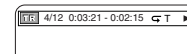

En el modo PROGRAMA.

- 3 Presione de nuevo **[DISPLAY]** para salir.

# CAMBIO DE LOS ELEMENTOS DE AJUSTE DEL DVD

Puede cambiar los ajustes del reproductor DVD presionando **[SET-UP]** en el modo DVD. Los elementos de ajuste se muestran en el diagrama de abajo.

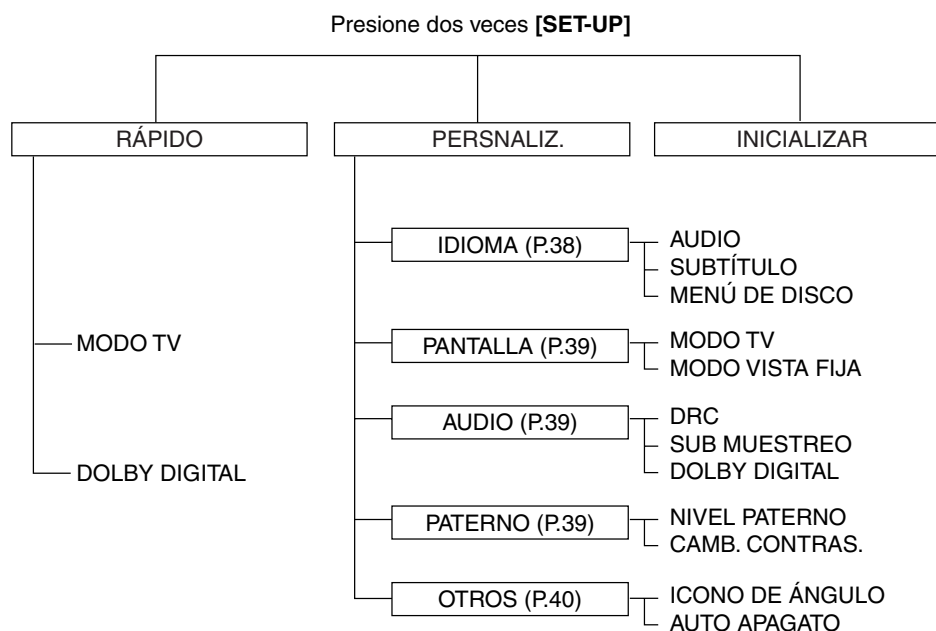

## MENÚ PERSONALIZADO

### DVD-V

**1** En el modo de parada, presione dos veces **[SET-UP]** para visualizar el menú de ajuste de DVD.

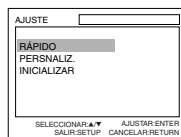

#### NOTAS:

- Al presionar una vez **[SET-UP]** se mostrará parcialmente el menú TV/VCR PREP.
- Presione primero **[STOP ■]** si no aparece el menú. Asegúrese de que la unidad esté en el modo DVD antes de hacer el ajuste.

**2** Utilice **[▲ / ▼]** para seleccionar "PERSNALIZ." y luego presione **[ENTER]**.

**3** Utilice **[▲ / ▼]** para seleccionar el elemento deseado y luego presione **[ENTER]**.

Consulte las páginas de abajo para continuar ajustando cada elemento.

- AJUSTE DE IDIOMA: P.38 **A**
- AJUSTE DE PANTALLA: P.39 **B**
- AJUSTE DE AUDIO: P.39 **C**
- AJUSTE PATERNO: P.39 **D**
- AJUSTE DE OTROS: P.40 **E**

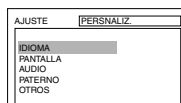

## A AJUSTE DE IDIOMA

**4** Utilice **[▲ / ▼]** para seleccionar el elemento deseado y luego presione **[ENTER]**.

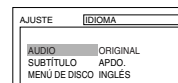

- **AUDIO:** Establece el idioma de audio.
- **SUBTÍTULO:** Establece el idioma de subtítulos.
- **MENÚ DE DISCO:** Establece el idioma para el menú del DVD.

**5** Utilice **[▲ / ▼]** para seleccionar el idioma deseado de la lista, y luego presione **[ENTER]**.

**6** Presione **[SET-UP]** para salir del menú.

#### NOTAS:

- Si el idioma que usted desea no está en la lista, seleccione "OTRO" e introduzca el código del idioma. (Consulte "LISTA DE IDIOMA" en la página 45.)
- Esta función puede que no se active debido al ajuste predeterminado del disco. En este caso, presione **[MODE]** para seleccionar el idioma. (Consulte "MENÚ DE AUDIO" en la página 34.)
- Si selecciona un idioma que no se encuentra en el disco, los subtítulos se apagarán automáticamente y se seleccionará el idioma predeterminado del disco.
- Para cambiar el idioma para los menús en pantalla, llame al menú TV/VCR PREP presionando una vez **[SET-UP]** y elija el idioma. (Consulte "IDIOMA DE MENÚ EN PANTALLA" en la página 22.)

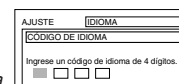

## B AJUSTE DE PANTALLA

4 Utilice [▲ / ▼] para seleccionar un elemento y luego presione [ENTER].

• MODO TV: **RÁPIDO**

En la pantalla del TV usted puede cambiar ciertos aspectos de las pantallas de visualización de DVD y mensajes en pantalla.

– 4:3 LETTER BOX

(Ajuste predeterminado):

Para mostrar barras negras en la parte superior e inferior de la pantalla.

– 4:3 PAN & SCAN:

Para mostrar una imagen de altura completa con ambos lados recortados.

**NOTA:**

- Puede acceder directamente a este ajuste seleccionando "RÁPIDO" en el paso 2 de la página 38.

• MODO VISTA FIJA:

Esta función le permite ajustar la resolución y la calidad de la imagen en el modo de imagen fija.

– AUTO (predeterminado):

Selecciona automáticamente el mejor ajuste de resolución (CUADRO o IMAGEN) basado en las características de los datos de las imágenes.

– IMAGEN:

Seleccione "IMAGEN" cuando las imágenes sigan estando inestables a pesar de seleccionar "AUTO". IMAGEN estabiliza las imágenes, aunque la calidad de la imagen puede ser basta debido a la cantidad limitada de datos.

– CUADRO:

Seleccione "CUADRO" para visualizar imágenes relativamente inmóviles con resolución más alta. CUADRO mejora la calidad de la imagen, aunque esto puede desestabilizar las imágenes debido a la salida simultánea de datos de dos campos.

5 Presione [SET-UP] para salir del menú.

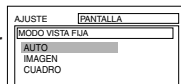
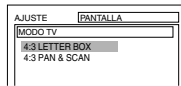
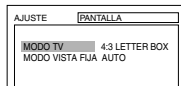

## C AJUSTE DE AUDIO

Elija los ajustes de audio apropiados para su equipo ya que esto sólo se activa durante la reproducción de discos DVD.

4 Utilice [▲ / ▼] para seleccionar un elemento, y luego presione repetidamente [ENTER] hasta que aparezca su ajuste deseado.

• DRC (Control de gama dinámica):

– ENC. : Para comprimir la gama de sonidos suave a altos. (Ajuste predeterminado)

– APDO. : Salida del sonido original.

• SUB MUESTREO:

– ENC. : Salida en 48 kHz. (Ajuste predeterminado)

– APDO. : Salida del sonido original.

**NOTA:**

- Cuando reproduzca un disco con protección de copyright, el sonido saldrá a 48 kHz aunque el ajuste sea "APDO."

• DOLBY DIGITAL: **RÁPIDO**

– BITSTREAM: Salida de una señal Dolby Digital. (Ajuste predeterminado)

– PCM: Conversión de Dolby Digital a PCM. (2 canales estéreo)

**NOTAS:**

- Puede acceder directamente a este ajuste seleccionando "RÁPIDO" en el paso 2 de la página 38.
- Elija "BITSTREAM" cuando la unidad esté conectada a un decodificador Dolby Digital.

5 Presione [SET-UP] para salir del menú.

## D AJUSTE PATERNO

Esta función le permite establecer el nivel de calificación de sus discos DVD. La reproducción se detendrá si la calificación del disco sobrepasa el nivel que usted ha establecido.

### NIVEL PATERNO

4 Introduzca una contraseña de cuatro dígitos con los botones numéricos y luego presione [ENTER].

**NOTA:**

- Introduzca 4 dígitos cualquiera (excepto 4737) para establecer la contraseña la primera vez, y anótelos por si se le olvidan.

5 Utilice [▲ / ▼] para seleccionar "NIVEL PATERNO" y luego presione [ENTER].

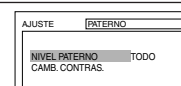
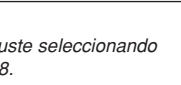
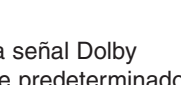
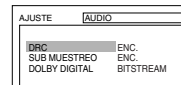

**CAMBIO DE LOS ELEMENTOS DE AJUSTE DEL DVD**

**6** Utilice **[▲ / ▼]** para seleccionar el nivel deseado y luego presione **[ENTER]**.

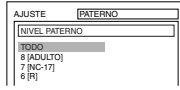

**7** Presione **[SET-UP]** para salir del menú.

- NIVELES DE CONTROL
  - **TODO:** Todos los bloqueos paternos se cancelan.
  - **8 [ADULTO]:** Se pueden reproducir los programas de DVD de cualquier grado (adultos/general/niños).
  - **7 a 2:** Sólo se pueden reproducir los programas de DVD para uso general y para niños.
  - **1 [TOLERADO]:** Sólo se pueden reproducir los programas de DVD para niños, mientras que la reproducción de programas para adultos y la reproducción de programas generales está prohibida.

**NOTA:**  
 • Con algunos DVDs puede resultar difícil saber si son compatibles con el bloqueo paterno. Asegúrese de comprobar si la función de bloqueo paterno funciona como ha sido establecida.

**CAMBIO DE CONTRASEÑA**

**4** Introduzca la contraseña actual con **los botones numéricos** y luego presione **[ENTER]**.

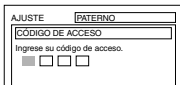

**5** Utilice **[▲ / ▼]** para seleccionar "CAMB. CONTRAS." y luego presione **[ENTER]**.

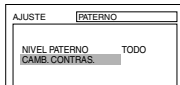

**6** Introduzca la contraseña de cuatro dígitos de **los botones numéricos** y luego presione **[ENTER]**.

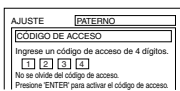

**7** Presione **[SET-UP]** para salir del menú.

**NOTA:**  
 • Si olvidó la contraseña actual, introduzca primero 4737 y luego introduzca su contraseña nueva. La contraseña anterior se borrará y el nivel paterno se pondrá en "TODO" (ajuste predeterminado).

**E AJUSTE DE OTROS**

**4** Utilice **[▲ / ▼]** para seleccionar un elemento y luego presione repetidamente **[ENTER]** para poner la función en "ENC." o en "APDO.".

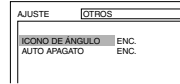

- **ICONO DE ÁNGULO:**
  - ENC.: Para mostrar el icono de ángulo cuando se encuentran disponibles múltiples ángulos de cámaras durante la reproducción DVD. (Ajuste predeterminado)
  - APDO.: Para no mostrar el icono de ángulo.
- **AUTO APAGATO:**
  - ENC.: Para activar el programa salvapantalla y apagar automáticamente la unidad. (Ajuste predeterminado)
  - APDO.: Para desactivar la función de apagado automático.

**NOTA:**  
 • El programa salvapantalla se activa cuando no se produce ninguna entrada desde la unidad durante 5 minutos en el modo de parada. Después de activarse el programa salvapantalla durante 15 minutos, la alimentación se desconecta automáticamente.

**5** Presione **[SET-UP]** para salir del menú.

**INICIALIZAR**

DVD-V

Esto le permite poner todos los elementos del menú AJUSTE (excepto el **ajuste PATERNO** y el **idioma del menú**) en sus ajustes predeterminados.

**1** En el modo de parada, presione dos veces **[SET-UP]** para visualizar el menú de ajuste de DVD.

**2** Utilice **[▲ / ▼]** para seleccionar "INICIALIZAR" y luego presione **[ENTER]**.

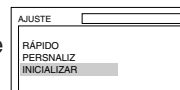

**3** Utilice **[▲ / ▼]** para seleccionar "Sí" y luego presione dos veces **[ENTER]**.

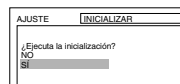

- Para cancelar la inicialización, seleccione "NO".

**4** Presione **[SET-UP]** para salir del menú.



## GUÍA DE LOCALIZACIÓN DE PROBLEMAS

Antes de llamar al servicio técnico, compruebe una vez más el siguiente cuadro.

| Síntoma  | Solución   |
|--|--|
| No hay corriente                               | <ul style="list-style-type: none"> <li>• Asegúrese de que el cable de la corriente está enchufado en el tomacorriente.</li> <li>• Si se produce un fallo de corriente, desenchufe el cable de alimentación durante 30 minutos para permitir que la unidad se reinicie por sí misma.</li> </ul>   |
| No hay imagen o sonido                         | <ul style="list-style-type: none"> <li>• Compruebe que está encendida la corriente.</li> <li>• Compruebe la conexión del tomacorriente.</li> <li>• Compruebe la antena o el cable de conexión de la unidad principal.</li> <li>• Si está usando una antena exterior, compruebe el estado del cable así como el de la conexión.</li> <li>• Trate de ver otros canales. Puede que sea un problema de la emisora que está sintonizando.</li> <li>• Apague la corriente, espere aproximadamente 1 minuto y enciéndala de nuevo.</li> </ul> |
| No hay color                                   | <ul style="list-style-type: none"> <li>• Compruebe la antena o la conexión del cable que va a la unidad principal.</li> <li>• Si está usando una antena exterior, compruebe el estado del cable así como el de la conexión.</li> <li>• Trate de ver otros canales. Puede que sea un problema de la emisora que está sintonizando.</li> <li>• Ajuste COLOR en el control de imagen.</li> </ul>  |
| El sonido es correcto, la imagen es deficiente | <ul style="list-style-type: none"> <li>• Compruebe la antena o la conexión del cable que va a la unidad principal.</li> <li>• Si está usando una antena exterior, compruebe el estado del cable así como el de la conexión.</li> <li>• Las ondas eléctricas pueden verse interferidas debido a la excesiva proximidad de algún electrodoméstico.</li> <li>• Ajuste CONTRASTE y CLARIDAD en el control de imagen.</li> <li>• Trate de ver otros canales. Puede que sea un problema de la emisora que está sintonizando.</li> </ul>      |
| Imagen distorsionada                           | <ul style="list-style-type: none"> <li>• Si está usando una antena exterior, compruebe el estado del cable así como el de la conexión.</li> <li>• Trate de ver otros canales. Puede que sea un problema de la emisora que está sintonizando.</li> </ul>  |
| Imagen débil                                   | <ul style="list-style-type: none"> <li>• Compruebe la antena o la conexión del cable que va a la unidad principal.</li> <li>• Si está usando una antena exterior, compruebe el estado del cable así como el de la conexión.</li> <li>• Ajuste CONTRASTE y CLARIDAD en el control de imagen.</li> <li>• Trate de ver otros canales. Puede que sea un problema de la emisora que está sintonizando.</li> </ul>   |
| Líneas o rayas en la imagen                    | <ul style="list-style-type: none"> <li>• Si está usando una antena exterior, compruebe el estado del cable así como el de la conexión.</li> <li>• Las ondas eléctricas pueden verse interferidas debido a la excesiva proximidad de algún electrodoméstico.</li> <li>• Trate de ver otros canales. Puede que sea un problema de la emisora que está sintonizando.</li> </ul>   |
| Imagen borrosa                                 | <ul style="list-style-type: none"> <li>• Si está usando una antena exterior, compruebe el estado del cable así como el de la conexión.</li> <li>• Trate de ver otros canales. Puede que sea un problema de la emisora que está sintonizando.</li> </ul>  |
| Imágenes fantasma                              | <ul style="list-style-type: none"> <li>• Compruebe la antena o la conexión del cable que va a la unidad principal.</li> <li>• Si está usando una antena exterior, compruebe el estado del cable así como el de la conexión.</li> <li>• Las ondas eléctricas pueden verse interferidas debido a la excesiva proximidad de algún electrodoméstico.</li> <li>• Trate de ver otros canales. Puede que sea un problema de la emisora que está sintonizando.</li> </ul>  |

## VARIOS

| Síntoma  | Solución  |
|--|---|
| Barras en la pantalla                          | <ul style="list-style-type: none"> <li>• Si está usando una antena exterior, compruebe el estado del cable así como el de la conexión.</li> <li>• Las ondas eléctricas pueden verse interferidas debido a la excesiva proximidad de algún electrodoméstico.</li> </ul>  |
| La imagen se desplaza verticalmente            | <ul style="list-style-type: none"> <li>• Si está usando una antena externa, compruebe el estado del cable así como el de la conexión.</li> <li>• Las ondas eléctricas pueden verse interferidas debido a la excesiva proximidad de algún electrodoméstico.</li> <li>• Trate de ver otros canales. Puede que sea un problema de la emisora que está sintonizando.</li> </ul>   |
| Marcas de otro color en la pantalla            | <ul style="list-style-type: none"> <li>• Aleje el TV de cualquier electrodoméstico que pueda haber cercano. Apague la corriente, espere unos 30 minutos y vuelva a encenderla.</li> <li>• Trate de ver otros canales. Puede que sea un problema de la emisora que está sintonizando.</li> </ul>   |
| Recepción defectuosa de algunos canales        | <ul style="list-style-type: none"> <li>• Compruebe la antena o la conexión del cable que va a la unidad principal.</li> <li>• Si está usando una antena exterior, compruebe el estado del cable así como el de la conexión.</li> <li>• Las ondas eléctricas pueden verse interferidas debido a la excesiva proximidad de algún electrodoméstico.</li> <li>• Trate de ver otros canales. Puede que sea un problema de la emisora que está sintonizando.</li> </ul> |
| La imagen es correcta, el sonido es deficiente | <ul style="list-style-type: none"> <li>• Las ondas eléctricas pueden verse interferidas debido a la excesiva proximidad de algún electrodoméstico.</li> <li>• Trate de ver otros canales. Puede que sea un problema de la emisora que está sintonizando.</li> </ul>   |
| El mando a distancia no funciona               | <ul style="list-style-type: none"> <li>• Compruebe la antena o la conexión del cable que va a la unidad principal.</li> <li>• Compruebe el estado de las pilas.</li> <li>• Compruebe que no haya obstáculos entre el sensor y el mando a distancia.</li> <li>• Haga una prueba de salida de señal. Si está bien, puede haber un fallo del sensor a distancia. (Consulte el "VERIFICACIÓN DE LA SEÑAL DE INFRARROJOS" en la página 44.)</li> </ul>                 |

### Problemas con los Subtítulos

|   |  |
|---|--|
| Se ven subtítulos con errores ortográficos.   | <ul style="list-style-type: none"> <li>• En las emisiones en directo, las empresas encargadas de realizar los subtítulos pueden emitir programas sin una corrección ortográfica previa.</li> </ul>   |
| No se ven los subtítulos por completo, o aparecen retrasados con respecto al diálogo.                         | <ul style="list-style-type: none"> <li>• En las emisiones en directo es normal que los subtítulos vayan retrasados unos segundos con respecto a los diálogos reales. La mayoría de empresas que se dedican a la producción de subtítulos pueden mostrar los diálogos a un máximo de 220 palabras por minuto. Si el diálogo excede esta velocidad, se utiliza una edición selectiva para asegurar que los subtítulos permanecen actualizados con respecto al diálogo que se está viendo en cada momento.</li> </ul> |
| Los subtítulos aparecen como un recuadro blanco. No se ven los subtítulos en los programas que sí los tienen. | <ul style="list-style-type: none"> <li>• Cuando las ondas eléctricas se ven interferidas debido a edificios, condiciones meteorológicas, etc., se podrían ver los subtítulos de una forma incompleta.</li> <li>• La estación emisora puede acortar los programas para insertar anuncios. El descodificador de subtítulos no puede leer la información de los programas acortados.</li> </ul>   |
| No se ven subtítulos al poner una cinta de vídeo que los tiene.   | <ul style="list-style-type: none"> <li>• La cinta de vídeo puede ser una copia ilegal o la señal de los subtítulos podría haber fallado durante el proceso de copiado.</li> </ul>  |
| Se ve un recuadro negro en la pantalla.   | <ul style="list-style-type: none"> <li>• Está seleccionado el modo [TEXTO] para los subtítulos. Seleccione [SUBTÍT1], [SUBTÍT2] o [OFF].</li> </ul>  |

| Síntoma | Solución |
|---------|----------|
|---------|----------|

**Modo VCR**

|  |   |
|--|---|
| No hay imagen de reproducción o ésta es mala                             | <ul style="list-style-type: none"> <li>Ajuste el control de seguimiento.</li> <li>Pruebe a limpiar las cabezas de vídeo.</li> <li>La videocinta puede ser vieja o estar gastada. Cámbiela por otra nueva.</li> </ul>  |
| No se puede activar el modo de grabación                                 | <ul style="list-style-type: none"> <li>Asegúrese de que el casete tenga una lengüeta para impedir el borrado. En caso de ser necesario, tape el agujero con una cinta de plástico.</li> </ul>   |
| La grabación con temporizador no funciona o falla                        | <ul style="list-style-type: none"> <li>Asegúrese de que la hora de inicio/finalización esté puesta correctamente.</li> <li>Asegúrese de que la alimentación esté desconectada para activar la grabación con temporizador.</li> <li>Compruebe si el reloj de la unidad indica la hora y la fecha actuales.</li> <li>El programa puede tener señales de protección contra la copia que impiden copiar.</li> <li>El ajuste de temporizador que superpone al otro ajuste tiene prioridad.</li> <li>Compruebe por si la cinta ha llegado al final durante la grabación.</li> <li>Compruebe por si la alimentación falla durante la grabación.</li> </ul> |
| La imagen o el color aparece y desaparece cuando se copia una videocinta | <ul style="list-style-type: none"> <li>No se puede copiar una videocinta con protección del copyright. Está experimentando la protección contra la copia.</li> </ul>  |

**Modo DVD**

|  |   |
|--|---|
| No hay imagen  | <ul style="list-style-type: none"> <li>Esta unidad no puede reproducir DVD-RAM/CD-i/Photo CD/Video CD/DVD cuyos códigos de región no sean "1" y "TODO".</li> </ul>  |
| No se puede reproducir el disco  | <ul style="list-style-type: none"> <li>Limpie el disco.</li> <li>Coloque correctamente el disco, con la cara de la etiqueta hacia arriba.</li> <li>Cancele el ajuste paterno o cambie el nivel de control.</li> </ul>   |
| No hay sonido  | <ul style="list-style-type: none"> <li>Corrija los ajustes de salida de audio.</li> <li>Confirme la alimentación y los ajustes de audio del componente de audio externo.</li> </ul>   |
| No sale audio DTS  | <ul style="list-style-type: none"> <li>Esta unidad no soporta el audio DTS. Esto no es un fallo de funcionamiento.</li> </ul>   |
| Imagen distorsionada   | <ul style="list-style-type: none"> <li>Durante la reproducción de un disco de 2 capas, las imágenes pueden detenerse durante un momento. Esto pasa mientras se cambia de la primera capa a la segunda capa. Esto no es un fallo de funcionamiento.</li> <li>Esto pasa justo después del avance rápido o el rebobinado.</li> </ul> |
| El idioma de audio o de los subtítulos no concuerda con el ajuste                      | <ul style="list-style-type: none"> <li>El idioma seleccionado no se encuentra disponible para el audio o los subtítulos del DVD.</li> </ul>   |
| No se puede cambiar el ángulo de la cámara   | <ul style="list-style-type: none"> <li>El DVD no tiene imágenes grabadas desde ángulos de cámara diferentes.</li> </ul>   |
| No se puede cambiar el idioma de audio o de los subtítulos                             | <ul style="list-style-type: none"> <li>El DVD no tiene fuente de audio ni subtítulos en el idioma seleccionado.</li> </ul>  |
| Aparece "icono prohibido" en la pantalla   | <ul style="list-style-type: none"> <li>La operación no se encuentra disponible con la unidad ni el disco.</li> </ul>  |
| Desaparición del sonido del CD/DVD<br>No se reproduce el CD/DVD<br>Mala imagen del DVD | <ul style="list-style-type: none"> <li>Disco rayado. Sustituya el disco por otro que no esté rayado.</li> </ul>   |

## LIMPIEZA DE LA GABINETE

- Limpie el tablero de mandos frontal y el resto de superficies exteriores del TV con un paño suave empapado en agua tibia y totalmente escurrido.
- No utilice nunca disolventes o alcohol. No use insecticidas en aerosol cerca del TV. Los agentes químicos que contienen podrían provocar daños y la decoloración de las superficies expuestas.

## LIMPIEZA DEL TUBO DE IMAGEN

Limpie el tubo de imagen del TV con un paño suave. Antes de hacerlo, desconecte el cable de la corriente.

## REPARACIONES

Si su TV se estropea, no intente repararlo usted mismo. Dentro del equipo no hay piezas que puedan arreglar los usuarios. Apáguelo, desconéctelo de la corriente y llame al número de teléfono que aparece en la portada para localizar al Centro de Servicio Autorizado.

## VERIFICACIÓN DE LA SEÑAL DE INFRARROJOS

Si el mando a distancia tiene problemas, pruebe si el mando a distancia envía la señal de infrarrojos a la radio AM o una cámara digital (incluyendo la cámara integrada en un teléfono celular). Ayudará a determinar la causa del mal funcionamiento.

### • Con una radio AM:

Con una radio AM, sintonice una emisora que no emita señales. Apunte el mando a distancia hacia la radio y presione uno cualquiera de sus botones. El sonido se oírá intermitentemente cuando usted presione cualquier botón y la radio reciba la señal. Esto significa que la unidad del mando a distancia está funcionando.

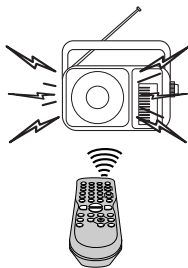

### • Con una cámara digital

(incluyendo la cámara integrada en un teléfono celular): Dirija una cámara digital hacia el mando a distancia y mantenga presionado uno cualquiera de los botones del mando a distancia. Si aparece una luz de infrarrojos en la cámara digital, el mando a distancia está funcionando.



## DESMAGNETIZACIÓN

Un circuito de desmagnetización en esta unidad elimina los errores de los colores en la pantalla del TV. Los errores de los colores se producen cuando hay cualquier exceso de magnetismo cerca de la unidad. Este circuito ha sido diseñado para que funcione cuando la unidad se enchufe por primera vez a la red eléctrica. **Si aprecia errores de poca importancia en los colores de la pantalla, desenchufe la unidad durante 30 minutos aproximadamente.** Cuando enchufe de nuevo la unidad, el circuito de desmagnetización funcionará para anular los errores. Siga este paso en cualquier caso en que la pantalla del TV se magnetice por accidente o cuando traslade la unidad.

## LIMPIEZA AUTOMÁTICA DE LAS CABEZAS

- Las cabezas de vídeo se limpian automáticamente al insertar o retirar el casete, para que usted pueda ver una imagen más clara.
  - La imagen de reproducción puede ponerse borrosa o interrumpirse mientras la recepción de un programa de TV es clara. La suciedad acumulada en las cabezas de vídeo durante largos periodos de utilización o el uso de cintas de alquiler o cintas desgastadas puede causar este problema. Si aparece una imagen con franjas o efecto de nieve durante la reproducción, las cabezas de vídeo de su unidad tal vez necesiten ser limpiadas.
1. Acuda a la tienda de audio/vídeo de su localidad y adquiera un limpiador de cabezas de vídeo VHS de buena calidad.
  2. Si el limpiador de cabezas de vídeo no soluciona el problema, llame a nuestra línea de ayuda, indicada en la página frontal, para localizar un centro de servicio autorizado.

### NOTAS:

- Recuerde leer las instrucciones incluidas con el limpiador de cabezas de vídeo **antes de utilizarlo.**
- Limpie las cabezas de vídeo sólo cuando se produzca un problema.

## SI ESTÁ SUCIA LA UNIDAD DELLENTE ÓPTICO DE LÁSER

- Si la unidad sigue sin funcionar correctamente al utilizarla, mientras se consultan las secciones pertinentes y la "GUÍA DE LOCALIZACIÓN DE PROBLEMAS" del Manual del propietario, puede que la unidad del lector óptico de láser esté sucia. Consulte a su concesionario o centro de servicio autorizado para inspeccionar y limpiar la unidad del lector óptico de láser.

## MANEJO DE LOS DISCOS

- Maneje los discos con cuidado de no manchar sus superficies con huellas dactilares y polvo.



- Guarde siempre los discos en sus cajas de protección cuando no los utilice.
- Para limpiarlos, utilice un paño suave.
- No utilice un paño duro porque estropeará el disco.
- Limpie el disco pasando el paño en línea recta desde el centro hacia el borde.
- No pase nunca el paño en sentido circular.
- No utilice detergente ni agentes de limpieza abrasivos.



## DESIGNACIÓN DE CANALES DE CABLE

Si está suscrito a un servicio de TV por cable, los canales se visualizarán con números del 1 al 125. Las compañías de cable designan con frecuencia los canales con letras o combinaciones de letras y números. Infórmese en su compañía de cable local. A continuación se indica una tabla de las designaciones de canales de cable más comunes.

|                      |      |      |      |      |      |      |      |      |      |      |      |      |      |      |      |
|----------------------|------|------|------|------|------|------|------|------|------|------|------|------|------|------|------|
| Canal CATV           | 5A   | 2    | 3    | 4    | 5    | 6    | 7    | 8    | 9    | 10   | 11   | 12   | 13   | A    | B    |
| Visualización del TV | 1    | 2    | 3    | 4    | 5    | 6    | 7    | 8    | 9    | 10   | 11   | 12   | 13   | 14   | 15   |
| Canal CATV           | C    | D    | E    | F    | G    | H    | I    | J    | K    | L    | M    | N    | O    | P    | Q    |
| Visualización del TV | 16   | 17   | 18   | 19   | 20   | 21   | 22   | 23   | 24   | 25   | 26   | 27   | 28   | 29   | 30   |
| Canal CATV           | R    | S    | T    | U    | V    | W    | W+1  | W+2  | W+3  | W+4  | W+5  | W+6  | W+7  | W+8  | W+9  |
| Visualización del TV | 31   | 32   | 33   | 34   | 35   | 36   | 37   | 38   | 39   | 40   | 41   | 42   | 43   | 44   | 45   |
| Canal CATV           | W+10 | W+11 | W+12 | W+13 | W+14 | W+15 | W+16 | W+17 | W+18 | W+19 | W+20 | W+21 | W+22 | W+23 | W+24 |
| Visualización del TV | 46   | 47   | 48   | 49   | 50   | 51   | 52   | 53   | 54   | 55   | 56   | 57   | 58   | 59   | 60   |
| Canal CATV           | W+25 | W+26 | W+27 | W+28 | W+29 | W+30 | W+31 | W+32 | W+33 | W+34 | W+35 | W+36 | W+37 | W+38 | W+39 |
| Visualización del TV | 61   | 62   | 63   | 64   | 65   | 66   | 67   | 68   | 69   | 70   | 71   | 72   | 73   | 74   | 75   |
| Canal CATV           | W+40 | W+41 | W+42 | W+43 | W+44 | W+45 | W+46 | W+47 | W+48 | W+49 | W+50 | W+51 | W+52 | W+53 | W+54 |
| Visualización del TV | 76   | 77   | 78   | 79   | 80   | 81   | 82   | 83   | 84   | 85   | 86   | 87   | 88   | 89   | 90   |
| Canal CATV           | W+55 | W+56 | W+57 | W+58 | A-5  | A-4  | A-3  | A-2  | A-1  | W+59 | W+60 | W+61 | W+62 | W+63 | W+64 |
| Visualización del TV | 91   | 92   | 93   | 94   | 95   | 96   | 97   | 98   | 99   | 100  | 101  | 102  | 103  | 104  | 105  |
| Canal CATV           | W+65 | W+66 | W+67 | W+68 | W+69 | W+70 | W+71 | W+72 | W+73 | W+74 | W+75 | W+76 | W+77 | W+78 | W+79 |
| Visualización del TV | 106  | 107  | 108  | 109  | 110  | 111  | 112  | 113  | 114  | 115  | 116  | 117  | 118  | 119  | 120  |
| Canal CATV           | W+80 | W+81 | W+82 | W+83 | W+84 |      |      |      |      |      |      |      |      |      |      |
| Visualización del TV | 121  | 122  | 123  | 124  | 125  |      |      |      |      |      |      |      |      |      |      |

## LISTA DE IDIOMA

| Idioma          | Código | Idioma          | Código | Idioma          | Código | Idioma      | Código |
|-----------------|--------|-----------------|--------|-----------------|--------|-------------|--------|
| <b>A-B</b>      |        | Francés [FRE]   | 5264   | Maigache        | 5953   | <b>T</b>    |        |
| Abjaziano       | 4748   | Gaélico escocés | 5350   | Maltés          | 5966   | Tagalo      | 6658   |
| Afar            | 4747   | Galés           | 4971   | Maorí           | 5955   | Tajiko      | 6653   |
| Afrikaans       | 4752   | Gallego         | 5358   | Marathi         | 5964   | Tamil       | 6647   |
| Albanés         | 6563   | Georgiano       | 5747   | Moldavo         | 5961   | Tártaro     | 6666   |
| Alemán [GER]    | 5051   | Goujratati      | 5367   | Mongol          | 5960   | Tchi        | 6669   |
| Amharic         | 4759   | Griego [GRE]    | 5158   | Nauri           | 6047   | Telougu     | 6651   |
| Árabe           | 4764   | Groenlandés     | 5758   | Nepalés         | 6051   | Thai        | 6654   |
| Armenio         | 5471   | Guaraní         | 5360   | Noruego [NOR]   | 6061   | Tibetano    | 4861   |
| Assamais        | 4765   | Haoussa         | 5447   | <b>O-R</b>      |        | Tigrinya    | 6655   |
| Aymara          | 4771   | Hebreo          | 5569   | Occitano        | 6149   | Tonga       | 6661   |
| Azerí           | 4772   | Hindi           | 5455   | Oriya           | 6164   | Tsonga      | 6665   |
| Bashkir         | 4847   | Holandés[DUT]   | 6058   | Oromo (Afan)    | 6159   | Turco [TUR] | 6664   |
| Bengalí; Bangla | 4860   | Húngaro [HUN]   | 5467   | Pashto; Pushto  | 6265   | Turcomano   | 6657   |
| Bieloruso       | 4851   | <b>I-K</b>      |        | Persa           | 5247   | <b>U-Z</b>  |        |
| Bihari          | 4854   | Indonesio       | 5560   | Polaco          | 6258   | Ucraniano   | 6757   |
| Birmano         | 5971   | Inglés [ENG]    | 5160   | Portugués [POR] | 6266   | Urdu        | 6764   |
| Bislama         | 4855   | Interlingua     | 5547   | Punjabi         | 6247   | Uzbeco      | 6772   |
| Bretón          | 4864   | Interlingüe     | 5551   | Quechua         | 6367   | Vascuence   | 5167   |
| Búlgaro         | 4853   | Inupiak         | 5557   | Reto-Romano     | 6459   | Vietnamita  | 6855   |
| Butaní          | 5072   | Irlandés [IRI]  | 5347   | Rumano [RUM]    | 6461   | Volapük     | 6861   |
| <b>C-E</b>      |        | Islandés [ICE]  | 5565   | Ruso [RUS]      | 6467   | Wolof       | 6961   |
| Camboyano       | 5759   | Italiano [ITA]  | 5566   | <b>S</b>        |        | Xhosa       | 7054   |
| Catalán         | 4947   | Japonés [JPN]   | 5647   | Samoano         | 6559   | Yidish      | 5655   |
| Checo [CZE]     | 4965   | Javanés         | 5669   | Sango           | 6553   | Yoruba      | 7161   |
| Chino [CHI]     | 7254   | Kannada         | 5760   | Sánscrito       | 6547   | Zulú        | 7267   |
| Cingalés        | 6555   | Kashmir         | 5765   | Serbio          | 6564   |             |        |
| Coreano [KOR]   | 5761   | Kazaj           | 5757   | Serbo-croata    | 6554   |             |        |
| Corso           | 4961   | Kinyarwanda     | 6469   | Sesotho         | 6566   |             |        |
| Croata          | 5464   | Kirghiz         | 5771   | Setswana        | 6660   |             |        |
| Danés [DAN]     | 5047   | Kiroundi        | 6460   | Shona           | 6560   |             |        |
| Eslovaco        | 6557   | Kurdo           | 5767   | Sindhi          | 6550   |             |        |
| Esloveno        | 6558   | <b>L-N</b>      |        | Siswati         | 6565   |             |        |
| Español [SPA]   | 5165   | Laosiano        | 5861   | Somalí          | 6561   |             |        |
| Esperanto       | 5161   | Latín           | 5847   | Suahili         | 6569   |             |        |
| Estonio         | 5166   | Latvio, Letón   | 5868   | Sueco [SWE]     | 6568   |             |        |
| <b>F-H</b>      |        | Lingala         | 5860   | Sundanés        | 6567   |             |        |
| Feroés          | 5261   | Lituano         | 5866   |                 |        |             |        |
| Friso           | 5271   | Macedonio       | 5957   |                 |        |             |        |
| Finés [FIN]     | 5255   | Malayalam       | 5958   |                 |        |             |        |
| Fiyiano         | 5256   | Malayo          | 5965   |                 |        |             |        |

# E SPECIFICACIONES

## ESPECIFICACIONES GENERALES

Sistema de televisión: NTSC-M  
TV estándar

Sistema de subtítulos: §15.119/FCC (cc analógica)  
§15.122/FCC (cc digital)

Gama de canales  
VHF: 2 ~ 13  
UHF: 14 ~ 69  
DTV: 2 ~ 69  
CATV: 2 ~ 13, A ~ W,  
W+1 ~ W+84,  
A-5 ~ A-1, 5A

Sistema de sintonización: Sistema de sintonización sintetizada de frecuencia de canales

Acceso de canal: Teclado de acceso directo, programable para barrido arriba/abajo

Terminales  
Entrada de antena: VHF/UHF/DTV/CATV  
75 ohmios desequilibrado (tipo F)

Entrada de vídeo: Conector RCA x 1  
Entrada de audio: Conector RCA x 2  
Salida digital coaxial de audio:  
Toma de una patilla, 500 mVpp (75 ohmios)

Sistema de sonido estéreo  
2 altavoces

## ESPECIFICACIONES ELÉCTRICAS

Salida de sonido: 1W, 8 ohmios x 2

## OTRAS ESPECIFICACIONES

Mando a distancia: Sistema de infrarrojos con codificación digital

Temperatura de funcionamiento: 5°C a 40°C  
(41°F a 104°F)

Requisitos eléctricos: CA de 120V, 60Hz

Consumo eléctrico (máximo): 140W

Tubo de imagen: 27 pulg.

Dimensiones: Al : 25-1/2 pulg. (648mm)  
An : 26-9/16 pulg. (675mm)  
Prof : 19-11/16 pulg. (500mm)

Peso: 77,7 lbs. (35,3kg)

### DVD

|                            |                        |
|----------------------------|------------------------|
| Tipo de producto           | Reproductor DVD        |
| Discos                     | DVD vídeo, CD de audio |
| Formato de señal de salida | Color NTSC             |

- El diseño y las especificaciones están sujetos a cambios sin previo aviso y sin obligación legal.
- Si hay una diferencia entre idiomas, el idioma básico será el inglés.

# MEMO

---

# **SYLVANIA**

## **GARANTIA LIMITADA**

FUNAI CORP. reparará este producto libre de cargos en los EE.UU. de América, en caso de defectos en los materiales o mano de obra, de la siguiente manera:

### **DURACION:**

**Partes:** FUNAI CORP. proveerá las partes necesarias para reemplazar las piezas defectuosas sin ningún cargo durante un (1) año a partir de la fecha de la compra original al minorista. Dos (2) años para el Tubo Catódico. Ciertas partes quedan excluidas de esta garantía.

**Mano de obra:** FUNAI CORP. proveerá la mano de obra necesaria sin cargos por un período de noventa (90) días a partir de la fecha de compra original al minorista.

### **LIMITES Y EXCLUSIONES:**

ESTA GARANTÍA ES EXTENSIVA SOLAMENTE AL COMPRADOR ORIGINAL DEL MINORISTA. UN RECIBO DE COMPRA U OTRA PRUEBA DE LA COMPRA ORIGINAL SERÁ REQUERIDA JUNTO CON EL PRODUCTO PARA OBTENER SERVICIO CUBIERTO POR ESTA GARANTÍA.

Esta garantía no será extendida a ninguna otra persona o cesionario.

Esta garantía queda anulada y no tendrá efecto si cualquier número de serie del producto es alterado, reemplazado, mutilado o faltante, o si un centro de servicio no autorizado intenta realizar reparaciones. Esta garantía limitada no es aplicable a cualquier producto que no haya sido comprado y usado en los Estados Unidos de América.

Esta garantía solamente cubre fallas debido a defectos en los materiales o mano de obra que hayan ocurrido durante el uso normal del producto. Por lo tanto no cubre daños ocurridos durante su transporte, o fallas causadas por su reparación, alteración o productos no provistos por FUNAI CORPORATION, o daños que resulten de accidentes, mal uso, abuso, maltrato, uso indebido, alteración, instalación defectuosa, mantenimiento incorrecto, uso comercial como en hoteles, renta u oficinas, o daños como consecuencia de incendio, inundación, rayos u otros casos de fuerza mayor.

ESTA GARANTÍA NO CUBRE LOS MATERIALES DE EMPAQUE, NINGUN ACCESORIO (EXCEPTO EL CONTROL REMOTO), NINGUNA PARTE COSMÉTICA, PARTES COMPLETAS DE MONTAJE, DEMOSTRACION O MODELOS DE EXHIBICION.

FUNAI CORP. Y SUS REPRESENTANTES O AGENTES NO SERAN SOMETIDOS BAJO NINGUN CONCEPTO A NINGUNA RESPONSABILIDAD POR DAÑOS GENERALES, INDIRECTOS O COMO CONSECUENCIA, ORIGINADOS U OCASIONADOS POR EL USO O LA INCAPACIDAD DE USAR ESTE PRODUCTO. ESTA GARANTIA ES EMITIDA EN LUGAR DE CUALQUIER OTRA GARANTIA, EXPRESA O IMPLICITA, Y DE CUALQUIER OTRA RESPONSABILIDAD DE PARTE DE FUNAI. CUALQUIER OTRA GARANTIA INCLUYENDO LA GARANTIA DE COMERCIALIZACION, Y APTITUD PARA UN OBJETIVO EN PARTICULAR, QUEDA POR LA PRESENTE RECHAZADA POR FUNAI Y SUS REPRESENTANTES EN LOS ESTADOS UNIDOS DE AMERICA. CUALQUIER INSPECCION Y REPARACION BAJO GARANTIA DEBERA SER REALIZADA POR EL CENTRO DE SERVICIO AUTORIZADO. ESTA GARANTIA ES VALIDA CUANDO EL APARATO ES LLEVADO A UN CENTRO DE SERVICIO AUTORIZADO.

EL PRODUCTO DEBERA LLEGAR ACOMPAÑADO POR UNA COPIA DEL RECIBO ORIGINAL DE COMPRA. SI NO SE AGREGA NINGUN COMPROBANTE DE LA COMPRA, LA GARANTIA NO TENDRA VALIDEZ Y LOS GASTOS DE REPARACION SERAN CARGADOS AL CLIENTE.

### **IMPORTANTE:**

ESTA GARANTIA LIMITADA LE OTORGA A USTED DERECHOS LEGALES ESPECIALES. POSIBLEMENTE USTED TENGA OTROS DERECHOS QUE VARIAN DE ACUERDO AL ESTADO EN QUE VIVE. SI, EN CUALQUIER MOMENTO DURANTE EL PERIODO DE GARANTIA USTED SE VE IMPEDIDO DE SENTIRSE SATISFECHO CON LA REPARACION DE ESTE PRODUCTO, POR FAVOR CONTACTE A FUNAI CORP.

### **ATENCION:**

FUNAI CORP. SE RESERVA EL DERECHO A MODIFICAR CUALQUIER PARTE DEL DISEÑO DE ESTE PRODUCTO SIN PREVIO AVISO.

### **DECLARACIÓN DE GARANTÍA CON RESPECTO A REPARACIONES NO AUTORIZADAS:**

Para obtener servicio de garantía, debe usted hacer entrega del producto directamente o con portes pagados, ya sea en su embalaje original o en un embalaje que proporcione el mismo grado de protección, a cualquier CENTRO DE SERVICIO AUTORIZADO. FUNAI CORP. no efectuará reembolso por ningún servicio realizado por proveedores de servicio no autorizados sin autorización previa por escrito.

Para localizar su CENTRO DE SERVICIO AUTORIZADO más cercano o para preguntas generales de servicio, por favor ponte en contacto con nosotros a :

FUNAI CORPORATION  
Servicio al Cliente

Tel :1-800-605-8453  
<http://www.SylvaniaConsumerElectronics.com>

19900 Van Ness Avenue, Torrance, CA 90501

T3200UA



## Free Manuals Download Website

<http://myh66.com>

<http://usermanuals.us>

<http://www.somanuals.com>

<http://www.4manuals.cc>

<http://www.manual-lib.com>

<http://www.404manual.com>

<http://www.luxmanual.com>

<http://aubethermostatmanual.com>

Golf course search by state

<http://golfingnear.com>

Email search by domain

<http://emailbydomain.com>

Auto manuals search

<http://auto.somanuals.com>

TV manuals search

<http://tv.somanuals.com>