

OWNER'S MANUAL

MAGNAVOX

SMART. VERY SMART.

COLOR TV/VCR/DVD TRIPLE COMBO MGTD204 (20 inch)

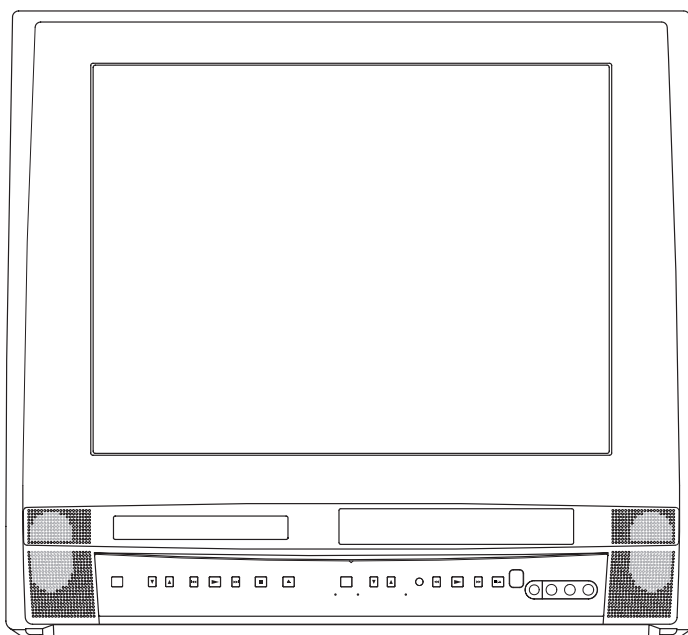

SUPPLIED ACCESSORIES

ACCESSORIES	PART NO.
Remote Control Unit	NE225UD
Batteries	2 AA Batteries
Owner's Manual	1EMN20110

 As an ENERGY STAR® Partner, our company has determined that this product meets the ENERGY STAR® guidelines for energy efficiency. ENERGY STAR® is a U.S. registered mark.

VHS

If you need additional operating assistance after reading this owner's manual or to order replacement accessories, please call **TOLL FREE : 1-800-605-8610**. Or visit our **WEB SITE** at <http://www.funai-corp.com>

Please read before using this equipment

Download from www.Somanuals.com. All Manuals Search And Download.

WARNING: TO REDUCE THE RISK OF FIRE OR ELECTRIC SHOCK, DO NOT EXPOSE THIS APPLIANCE TO RAIN OR MOISTURE.



CAUTION
RISK OF ELECTRIC SHOCK
DO NOT OPEN



CAUTION: TO REDUCE THE RISK OF ELECTRIC SHOCK, DO NOT REMOVE COVER (OR BACK). NO USER SERVICEABLE PARTS INSIDE. REFER SERVICING TO QUALIFIED SERVICE PERSONNEL.



THIS SYMBOL INDICATES THAT DANGEROUS VOLTAGE CONSTITUTING A RISK OF ELECTRIC SHOCK IS PRESENT WITHIN THIS UNIT.



THIS SYMBOL INDICATES THAT THERE ARE IMPORTANT OPERATING AND MAINTENANCE INSTRUCTIONS IN THE LITERATURE ACCOMPANYING THE APPLIANCE.

The caution marking is located on the rear of the cabinet.

IMPORTANT SAFEGUARDS

- 1. Read instructions**-All the safety and operating instructions should be read before the appliance is operated.
- 2. Retain Instructions**-The safety and operating instructions should be retained for future reference.
- 3. Heed Warnings**-All warnings on the appliance and in the operating instructions should be adhered to.
- 4. Follow Instructions**-All operating and use instructions should be followed.
- 5. Cleaning**-Unplug TV/VCR/DVD from the wall outlet before cleaning. Do not use liquid cleaners or aerosol cleaners. Use a damp cloth for cleaning.
EXCEPTION: A product that is meant for uninterrupted service and, that for some specific reason, such as the possibility of the loss of an authorization code for a CATV converter, is not intended to be unplugged by the user for cleaning or any other purpose, may exclude the reference to unplugging the appliance in the cleaning description otherwise required in item 5.
- 6. Attachments**-Do not use attachments not recommended by the TV/VCR/DVD manufacturer as they may cause hazards.
- 7. Water and Moisture**-Do not use this TV/VCR/DVD near water-for example, near a bath tub, wash bowl, kitchen sink, or laundry tub, in a wet basement, or near a swimming pool, and the like.
- 8. Accessories**-Do not place this TV/VCR/DVD on an unstable cart, stand, tripod, bracket, or table. The TV/VCR/DVD may fall, causing serious injury to someone, and serious damage to the appliance. Use only with a cart, stand, tripod, bracket, or table recommended by the manufacturer, or sold with the TV/VCR/DVD. Any mounting of the appliance should follow the manufacturer's instructions and should use a mounting accessory recommended by the manufacturer. An appliance and cart combination should be moved with care. Quick stops, excessive force, and uneven surfaces may cause the appliance and cart combination to overturn.
- 9. Ventilation**-Slots and openings in the cabinet and the back or bottom are provided for ventilation and to ensure reliable operation of the TV/VCR/DVD and to protect it from overheating, and these openings must not be blocked or covered. The openings should never be blocked by placing the TV/VCR/DVD on a bed, sofa, rug, or other similar surface. This TV/VCR/DVD should never be placed near or over a radiator or heat register. This TV/VCR/DVD should not be placed in a built-in installation such as a bookcase or rack unless proper ventilation is provided or the manufacturer's instructions have been adhered to.
- 10. Power Sources**-This TV/VCR/DVD should be operated only from the type of power source indicated on the marking label. If you are not sure of the type of power supply to your home, consult your appliance dealer or local power company. For TV/VCR/DVDs intended to operate from battery power, or other sources, refer to the operating instructions.
- 11. Grounding or Polarization**-This TV/VCR/DVD is equipped with a polarized alternating-current line plug (a plug having one blade wider than the other). This plug will fit into the power outlet only one way. This is a safety feature. If you are unable to insert the plug fully into the outlet, try reversing the plug. If the plug should still fail to fit, contact your electrician to replace your obsolete outlet. Do not defeat the safety purpose of the polarized plug.
- 12. Power-Cord Protection**-Power-supply cords should be routed so that they are not likely to be walked on or pinched by items placed upon or against them, paying particular attention to cords at plugs, convenience receptacles, and the point where they exit from the appliance.

PORTABLE CART WARNING



S3126A

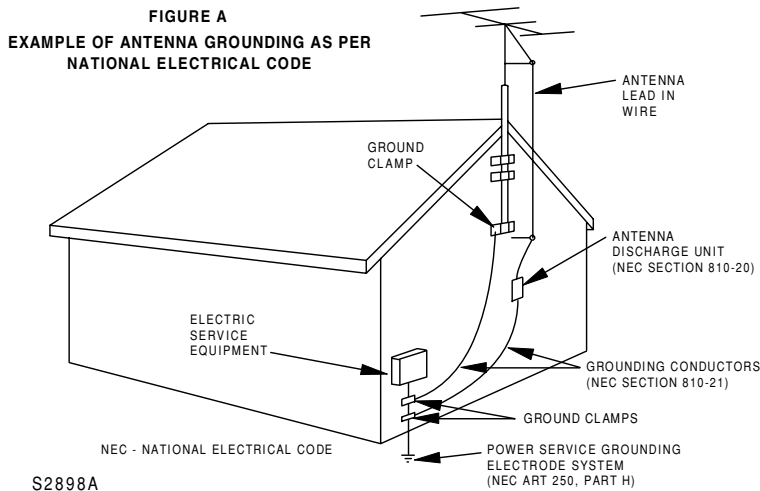

13. Outdoor Antenna grounding-If an outside antenna or cable system is connected to the TV/VCR/DVD, be sure the antenna or cable system is grounded so as to provide some protection against voltage surges and built-up static charges. Article 810 of the National Electrical Code, ANSI/NFPA No. 70, provides information with respect to proper grounding of the mast and supporting structure, grounding of the lead-in wire to an antenna discharge unit, size of grounding conductors, location of antenna-discharge unit, connection to grounding electrodes, and requirements for the grounding electrode. (Fig. A)

14. Lightning-For added protection for this TV/VCR/DVD receiver during a lightning storm, or when it is left unattended and unused for long periods of time, unplug it from the wall outlet and disconnect the antenna or cable system. This will prevent damage to the TV/VCR/DVD due to lightning and power-line surges.

15. Power Lines-An outside antenna system should not be located in the vicinity of overhead power lines or other electric light or power circuits, or where it can fall into such power lines or circuits. When installing an outside antenna system, extreme care should be taken to keep from touching such power lines or circuits as contact with them might be fatal.

16. Overloading-Do not overload wall outlets and extension cords as this can result in a risk of fire or electric shock.

17. Object and Liquid Entry-Never push objects of any kind into this TV/VCR/DVD through openings as they may touch dangerous voltage points or short out parts that could result in a fire or electric shock. Never spill liquid of any kind on the TV/VCR/DVD.

18. Servicing-Do not attempt to service this TV/VCR/DVD yourself as opening or removing covers may expose you to dangerous voltage or other hazards. Refer all servicing to qualified service personnel.

19. Damage Requiring Service-Unplug this TV/VCR/DVD from the wall outlet and refer servicing to qualified service personnel under the following conditions:

- a. When the power-supply cord or plug is damaged or frayed.
- b. If liquid has been spilled, or objects have fallen into the TV/VCR/DVD.
- c. If the TV/VCR/DVD has been exposed to rain or water.
- d. If the TV/VCR/DVD does not operate normally by following the operating instructions. Adjust only those controls that are covered by the operating instructions, as improper adjustment of other controls may result in damage and will often require extensive work by a qualified technician to restore the TV/VCR/DVD to its normal operation.
- e. If the TV/VCR/DVD has been dropped or damaged in any way.
- f. When the TV/VCR/DVD exhibits a distinct change in performance-this indicates a need for service.

20. Replacement Parts-When replacement parts are required, be sure the service technician has used replacement parts specified by the manufacturer that have the same characteristics as the original part. Unauthorized substitutions may result in fire, electric shock, injury to persons or other hazards.

21. Safety Check-Upon completion of any service or repairs to this TV/VCR/DVD, ask the service technician to perform routine safety checks to determine that the TV/VCR/DVD is in proper operating condition.

22. Heat-This TV/VCR/DVD product should be situated away from heat sources such as radiators, heat registers, stoves, or other products (including amplifiers) that produce heat.

PRECAUTIONS

IMPORTANT COPYRIGHT INFORMATION

Unauthorized copying, broadcasting, public performance and lending of discs are prohibited.

This product incorporates copyright protection technology that is protected by method claims of certain U.S. patents and other intellectual property rights owned by Macrovision Corporation and other rights owners. Use of this copyright protection technology must be authorized by Macrovision Corporation, and is intended for home and other limited viewing uses only unless otherwise authorized by Macrovision Corporation. Reverse engineering or disassembly is prohibited.

FCC WARNING- This equipment may generate or use radio frequency energy. Changes or modifications to this equipment may cause harmful interference unless the modifications are expressly approved in the instruction manual. The user could lose the authority to operate this equipment if an unauthorized change or modification is made.

RADIO-TV INTERFERENCE

This equipment has been tested and found to comply with the limits for a Class B digital device, pursuant to Part 15 of the FCC Rules. These limits are designed to provide reasonable protection against harmful interference in a residential installation.

This equipment generates, uses, and can radiate radio frequency energy and, if not installed and used in accordance with the instructions, may cause harmful interference to radio communications.

However, there is no guarantee that interference will not occur in a particular installation. If this equipment does cause harmful interference to radio or television reception, which can be determined by turning the equipment off and on, the user is encouraged to try to correct the interference by one or more of the following measures:

- 1) Reorient or relocate the receiving antenna.
- 2) Increase the separation between the equipment and receiver.
- 3) Connect the equipment into an outlet on a circuit different from that to which the receiver is connected.
- 4) Consult the dealer or an experienced radio/TV technician for help.

LASER SAFETY

This unit employs a laser. Only a qualified service person should remove the cover or attempt to service this device, due to possible eye injury.

CAUTION: USE OF CONTROLS OR ADJUSTMENTS OR PERFORMANCE OF PROCEDURES OTHER THAN THOSE SPECIFIED HEREIN MAY RESULT IN HAZARDOUS RADIATION EXPOSURE.

CAUTION: VISIBLE AND INVISIBLE LASER RADIATION WHEN OPEN AND INTERLOCK DEFEATED. DO NOT STARE INTO BEAM.

LOCATION: INSIDE, NEAR THE DECK MECHANISM.

This Class B digital apparatus complies with Canadian ICES-003.

CAUTION: TO PREVENT ELECTRIC SHOCK, MATCH WIDE BLADE OF PLUG TO WIDE SLOT, FULLY INSERT.

LOCATION

For safe operation and satisfactory performance of your TV/VCR/DVD, keep the following in mind when selecting a place for its installation:

- Shield it from direct sunlight and keep it away from sources of intense heat.
- Avoid dusty or humid places.
- Avoid places with insufficient ventilation for proper heat dissipation. Do not block the ventilation holes at the top or bottom of the unit. Do not place the unit on a carpet because this will block the ventilation holes.
- Install unit in a horizontal position.
- Avoid locations subject to strong vibration.
- Do not place the TV/VCR/DVD near strong magnetic fields.
- Avoid moving TV/VCR/DVD to locations where temperature differences are extreme.

AVOID THE HAZARDS OF ELECTRICAL SHOCK AND FIRE

- Do not handle the power cord with wet hands.
- Do not pull on the power cord when disconnecting it from an AC wall outlet. Grasp it by the plug.
- If by accident, water is spilled on your unit, unplug the power cord immediately and take the unit to our Authorized Service Center for servicing.
- Do not put your fingers or objects into the TV/VCR/DVD disc loading tray.
- Do not place anything directly on top of the unit.

WARNING

Moisture condensation may occur inside the unit when it is moved from a cold place to a warm place or after heating a cold room or under conditions of high humidity. If a DVD is played in a TV/VCR/DVD which has moisture, it may damage the DVD and TV/VCR/DVD. Therefore when the condensation occurs inside the unit, turn the POWER on and allow at least 2 hours for the unit to dry out.

SYMBOLS USED IN THIS MANUAL

The following symbols below appear in some headings and notes in this manual, with the following meanings

TV/VCR

: Description refers to TV/VCR operation (in the TV/VCR mode).

DVD-V

: Description refers to playback of DVD video discs (in the DVD mode).

CD

: Description refers to playback of audio CDs (in the DVD mode).

MP3

: Description refers to playback of MP3 discs (in the DVD mode).

QUICK

: Description refers to the items to be set by the QUICK mode (in the DVD mode).

A NOTE ABOUT RECYCLING

This product's packaging materials are recyclable and can be reused. Please dispose of any materials in accordance with your local recycling regulations.

Batteries should never be thrown away or incinerated but disposed of in accordance with your local regulations concerning chemical wastes.

The serial number of this product may be found on the back of the unit. No other TV/VCR/DVD has the same serial number as yours. You should record the number and other vital information here and retain this book as a permanent record of your purchase to aid identification in case of theft. Serial numbers are not kept on file.

Date of Purchase	
Dealer Purchase from	
Dealer Address	
Dealer Phone No.	
Model No.	
Serial No.	

TABLE OF CONTENTS

■ IMPORTANT SAFEGUARDS	2	STILL PICTURE	26	TIME SEARCH	39
■ PRECAUTIONS	4	VERTICAL HOLD CONTROL	26	MARKER SETUP SCREEN	39
LOCATION	5	■ SPECIAL PLAYBACK	27	■ SPECIAL PLAYBACK FUNCTION	40
AVOID THE HAZARDS OF		RENTAL PLAYBACK	27	REPEAT	40
ELECTRICAL SHOCK AND FIRE	5	AUTO REPEAT PLAYBACK	27	PROGRAM	40
WARNING	5	■ SEARCH	28	RANDOM PLAYBACK	40
SYMBOLS USED IN THIS		ZERO RETURN	28	■ PLAYING A MP3 DISC	41
MANUAL	5	PICTURE SEARCH	28	MP3 PLAYBACK	41
■ TABLE OF CONTENTS	6	TIME SEARCH	28	REPEAT	41
■ FEATURES	7	INDEX SEARCH	29	PROGRAM	41
■ OPERATING CONTROLS AND		■ SPECIAL FEATURES	29	RANDOM PLAYBACK	41
FUNCTIONS	9	REAL TIME TAPE COUNTER	29	■ CHANGING THE SETTINGS	42
■ PREPARATION FOR USE	11	AUTO REWIND-EJECT	29	SUBTITLE LANGUAGE	42
ANTENNA/CABLE		■ RECORDING	30	AUDIO LANGUAGE	42
CONNECTION	11	NORMAL RECORDING	30	STEREO SOUND MODE	42
CONNECTING TO EXTERNAL		SKIPPING UNWANTED SCENES		CAMERA ANGLE	42
INPUT JACKS	12	DURING RECORDING	30	BLACK LEVEL SETTING	42
INSTALLING THE BATTERIES	12	OTR (One Touch Recording)	31	VIRTUAL SURROUND	42
EXTERNAL INPUT MODE	12	COPYING A VIDEO CASSETTE		■ THE ON-SCREEN INFORMATION	43
CONNECTING TO A STEREO		(Requires a VCR or camcorder)	31	■ CHANGING THE DVD SETUP	
AMPLIFIER EQUIPPED WITH DIGI-		■ TIMER	32	ITEMS	44
TAL INPUT JACKS SUCH AS MD		AUTOMATIC		LANGUAGE SETTING	44
DECK OR DAT DECK (for DVD)	13	TIMER RECORDING	32	DISPLAY SETTING	45
CONNECTING TO A DOLBY		TIMER PROGRAM EXTENSION	33	AUDIO SETTINGS	45
DIGITAL DECODER (for DVD)	14	HINTS FOR AUTOMATIC TIMER		PARENTAL CONTROL	46
TV/VCR SECTION		RECORDING	34	INITIALIZE	46
■ SET UP FOR USE	15	AUTO RETURN	34	■ TROUBLESHOOTING GUIDE	47
SELECTING THE LANGUAGE	15	SLEEP TIMER	34	■ MAINTENANCE	50
CLOCK SET UP		■ ON SCREEN DISPLAY	35	DISC HANDLING	50
(AUTO / MANUAL)	15	■ CABLE CHANNEL		■ SPECIFICATIONS	51
DAYLIGHT-SAVING TIME	17	DESIGNATIONS	35	■ WARRANTY	Back Cover
CHANNEL SET UP	18	DVD SECTION			
DELETING (OR ADDING)		■ ABOUT THE DISCS	36		
CHANNEL(S)	18	PLAYABLE DISCS	36		
■ TV OPERATION	19	DISC TYPES	36		
WATCHING A TV PROGRAM	19	■ PLAYING A DISC	37		
DEGAUSSING	19	BASIC PLAYBACK	37		
PICTURE CONTROL	19	GENERAL FEATURES	37		
CLOSED CAPTION SYSTEM	20	DISC MENU	37		
V-CHIP SET UP	21	TITLE MENU	37		
■ MTS (Multi-Channel Television		RESUME	38		
sound) SYSTEM	23	PAUSE	38		
CHECKING THE SELECTED		STEP BY STEP PLAYBACK	38		
MTS MODE	23	FAST FORWARD/REVERSE			
MTS RECORDING/MONITOR		SEARCH	38		
MODE	23	SLOW FORWARD / SLOW			
SELECTING THE MTS SYSTEM	24	REVERSE	38		
■ VIDEO CASSETTE	25	■ SEARCH FUNCTION	39		
■ PLAYBACK	26	TRACK SEARCH	39		
NORMAL PLAYBACK	26	TITLE / CHAPTER SEARCH	39		
TRACKING ADJUSTMENT	26				
SLOW MOTION	26				

FEATURES

TV/VCR Mode

- **Hi-Fi system**—The Hi-Fi stereo recording system offers you excellent sound quality with a dynamic range of 80dB, frequency response from 20Hz to 20kHz and 0.005% wow and flutter.
- **Rotary 4-head Record/Playback System**—Four heads ensure excellent picture quality and special effects playback.
- **Index Search**—Fast-forwards to start of next recording.
- **Slow Motion**—View recorded program at slower than normal speed.
- **Infrared remote control**
- **Trilingual on screen TV/VCR setup display selectable in English, Spanish or French**
- **Real time counter**—This shows the elapsed recording or playback time in hours, minutes and seconds. The “-” indication will appear when the tape is rewound further than the tape counter position “0:00:00”.
- **181 channel capability PLL frequency synthesizer tuner with direct station call** (A converter may be necessary to view scrambled cable channels.)
- **Auto Clock Setting**—Allows you to set the clock function from a PBS broadcast station.
- **Closed caption system**—You may view specially labeled (cc) TV programs, movies, news, prerecorded tapes, etc. with either a dialogue caption or text display added to the program.
- **Auto power on and off system**—Automatically turns on the TV/VCR/DVD when you insert the cassette, turns off after auto-rewind and ejects when the beginning of the tape is reached.
- **Auto rewind when the end of a tape is reached** (This function doesn't occur when using timer recording.)
- **Smooth mode change**—TV/VCR mode and DVD mode automatically changes without control.
- **2 Step picture search operation**—You can view a video program at a high speed or super high speed in either a forward or reverse direction in LP and SLP mode. For SP mode, only high speed is available.

DVD Mode

- **Dolby Digital sound**

This TV/VCR/DVD can handle Dolby Digital surround sound having 5.1 channels when connected to a Dolby Digital decoder.

- **Still/fast/slow/step playback**

Various playback modes are available including still pictures, fast forward/reverse, slow motion and step frames.

- **Random playback for audio CD and MP3**

This TV/VCR/DVD can shuffle the order of tracks to play them in random order.

- **Program playback for audio CD and MP3**

You can program the order of tracks to play them in any desired order.

- **DVD menus in a desired language**

You can display DVD menus in a desired language, if available on a DVD.

- **Screen saver/Auto power-off functions**

The screen saver program starts when there is no input from the TV/VCR/DVD for 5 minutes in the stop mode. When the screen saver program is activated for 15 minutes, the power automatically turns off.

- **Subtitles in a desired language**

You can select a desired language for the display subtitles, if that language is available on a disc.

- **Selecting a camera angle**

You can select the desired camera angle, if a disc contains sequences recorded from different angles.

- **Choices for audio language and sound mode**

You can select the desired audio language and sound mode, if different languages and modes are available on a disc.

- **Parental lock**

You can set the control level to limit playback of discs which may not be suitable for children.

- **Automatic detection of discs**

This TV/VCR/DVD automatically detects if the loaded disc is DVD, audio CD or MP3 on disc.

- **Playback MP3 disc**

- **On-screen display**

Information about the current operation can be displayed on a TV screen, allowing you to confirm the currently active functions (such as program playback), on the TV screen using the remote control.

- **Search**

Chapter search / Title search / Track search / Time search

- **Repeat**

Chapter / Title / Track / Group / All / A-B

- **Marker**

The part designated by user can be called back.

- **Resume Play**

User can resume to playback from the part at which the play was stopped.

- **Virtual Surround**

- **Bit rate indication**

- **DRC (Dynamic range control)**

You can control the range of sound volume.

NOTE:

- We do not recommend the use of universal remote controls. Not all of the functions may be controlled with a universal remote control.

If you decide to use a universal remote control with this TV/VCR/DVD, please be aware that the code number given may not operate this TV/VCR/DVD. In this case, please call the manufacturer of the universal remote control.

OPERATING CONTROLS AND FUNCTIONS

- TV/VCR/DVD FRONT PANEL - [Fig.1]

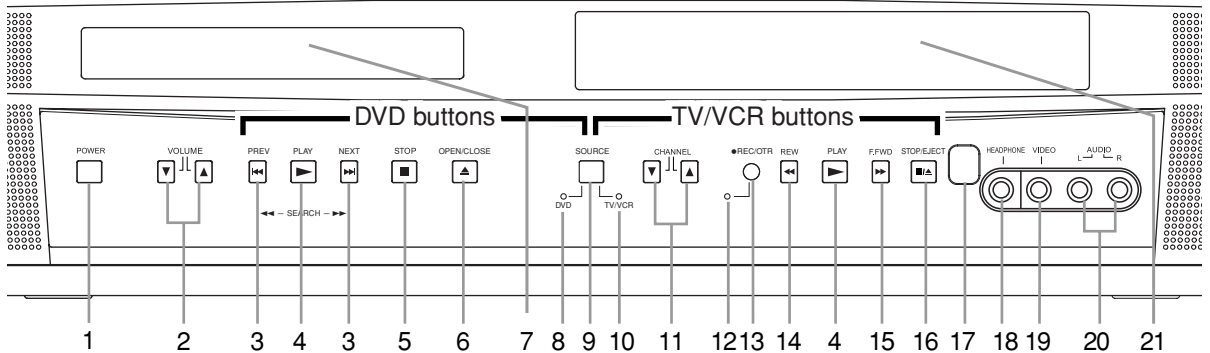

- REMOTE CONTROL - [Fig. 2]

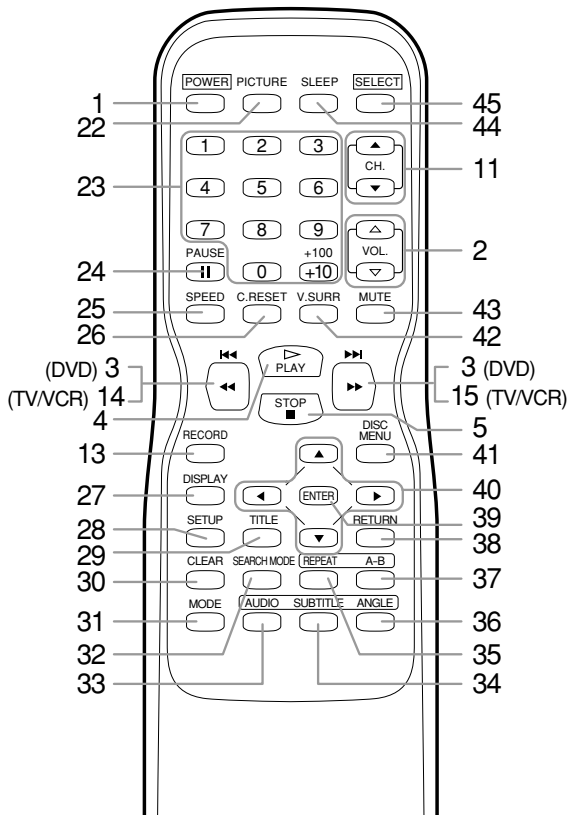

1. POWER Button [TV/VCR P.15 / DVD P.37]
Press to turn the power on and off.

2. VOLUME(VOL.) ▲▼ Buttons
Press to control the volume level for the DVD and TV.

3. PREV/NEXT (SEARCH) Buttons (for DVD)[P.38]
Press once to skip chapters or tracks to a desired point.
Press and hold to change forward or reverse playback speed.

4. PLAY Button [TV/VCR P.26 / DVD P.37]
Starts playback of the disc or tape contents.

5. STOP Button [TV/VCR P.26 / DVD P.37]

Stops operation of the disc. (or front panel)
Stops operation of the disc or tape contents.
(remote control)

6. OPEN/CLOSE Button [DVD P.37]

Press to insert discs into or remove them from the tray.

7. Disc loading tray

8. DVD Indicator
Illuminates during DVD mode.

9. SOURCE Button

Press to change to TV/VCR mode, external input mode or DVD mode.

10. TV/VCR Indicator

Illuminates during TV/VCR mode.

11. CHANNEL(CH.) ▲/▼ Buttons

Press to select memorized channel.

12. Recording Indicator

Flashes during recording. Illuminates in the Stand-by mode for Timer Recording.

13. REC/OTR Button (Front Panel) [TV/VCR P.30, 31]

Press to start manual recording. Press repeatedly to start One Touch Recording.

RECORD Button (Remote Control) [TV/VCR P.30]
Press to start manual recording.

14. REW Button (for TV/VCR) [TV/VCR P.26]

Press to rewind the tape, or to view the picture rapidly in reverse during playback mode. (Rewind Search)

15. F.FWD Button (for TV/VCR) [TV/VCR P.26]

Press to rapidly advance the tape, or to view the picture rapidly in forward during playback mode. (Forward Search)

16. STOP/EJECT Button [TV/VCR P.28]

Press to stop the tape motion. Press in the Stop mode to remove tape from the TV/VCR/DVD.

17. Remote sensor window

18. HEADPHONE Jack

To connect headphone (not supplied) for personal listening.

19. VIDEO input Jack

Connect to the video output jack of a video camera or VCR.

- TV/VCR/DVD REAR PANEL - [Fig.3]

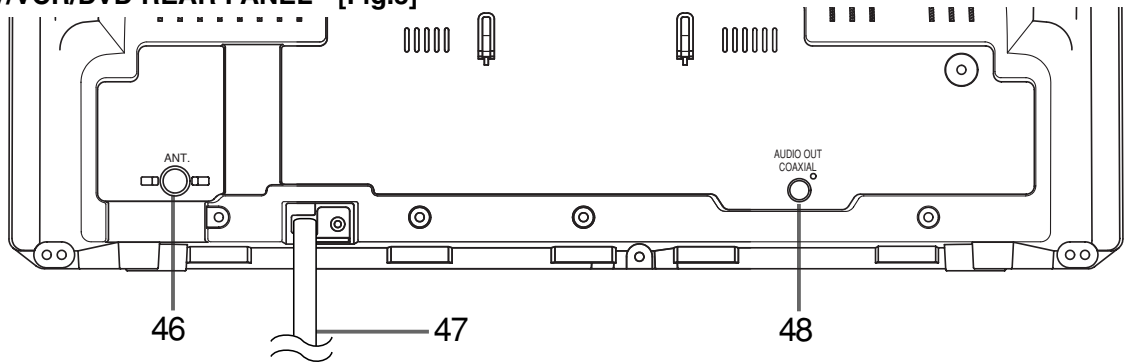

20. AUDIO L/R input Jacks

Connect to the audio output jacks of a video camera or VCR.

21. Cassette compartment

22. PICTURE Button

Press to adjust the picture.

23. Number Buttons

TV/VCR Mode: [P.18]

Press two digits to directly access the desired channel.

Remember to press a "0" before a single digit channel.

+100 Button-

Press to select cable channels which are equal or greater than number 100.

DVD Mode:

Press to enter the desired number.

+10 Button-

Press to enter the desired numbers which are equal or greater than number 10.

24. PAUSE Button [TV/VCR P.26 / DVD P.38]

Pauses the current disc or tape operation.

25. SPEED Button [TV/VCR P.30]

Press to choose the desired recording speed: SP/SLP.

26. C.RESET Button [TV/VCR P.28]

Press to reset counter to 0:00:00.

Press to cancel a setting of timer program. (See page 33.)

27. DISPLAY Button

TV/VCR Mode:

Display the counter or the current channel number and current time on the TV screen.

DVD Mode:[P.43]

Displays the current status on the TV screen for checking purposes.

28. SETUP Button [TV/VCR P.15] [DVD P.44-46]

Press to enter or exit the TV menu or DVD setup mode.

29. TITLE Button [DVD P.37]

Displays the title menu.

30. CLEAR Button

Resets a setting.

31. MODE Button [DVD P.40]

Activates program playback or random playback mode.

32. SEARCH MODE Button [DVD P.39]

Press to locate a desired point.

33. AUDIO Button [DVD P.42]

Press to select a desired audio language or sound mode.

34. SUBTITLE Button [DVD P.42]

Press to select a desired subtitle language.

35. REPEAT Button [DVD P.40]

Repeats playback of the current disc, title, chapter, group or track.

36. ANGLE Button (DVD mode) [DVD P.42]

Press to change the camera angle to see the sequence being played back from a different angle (if available).

37. A-B REPEAT Button [DVD P.40]

Repeats playback of a selected section.

38. RETURN Button

Returns to the previous operation in the DVD setup mode.

39. ENTER Button

Press to accept a setting.

40. Arrow Buttons

TV/VCR Mode:

Press to select a setting mode from the menu on the TV screen.

Press to select or adjust from a particular menu.

DVD Mode:

Use when making settings while watching the display on a TV screen.

41. DISC MENU Button [DVD P.37]

Displays the menus in the DVD.

42. V. SURR (VIRTUAL SURROUND) Button [DVD P.42]

Sets virtual surround on/off.

43. MUTE Button

Mutes the sound. Press it again to resume sound.

44. SLEEP Button [TV/VCR P.34]

Sets the Sleep Timer.

45. SELECT Button

Press to switch TV/VCR and DVD mode. You can see the mode (TV/VCR or DVD) on the front panel indicator.

46. ANT. in Jack

Connect to an antenna, cable system or satellite system.

47. Power cord

Connect to a standard AC outlet (120V/60Hz).

NOTE: Remove the power cord from the hook to avoid breaking a wire before you connect to a standard AC outlet.

48. COAXIAL digital audio out Jack

Connect to the digital input of an external amplifier or (decoder for DVD audio only).

PREPARATION FOR USE

ANTENNA/CABLE CONNECTION

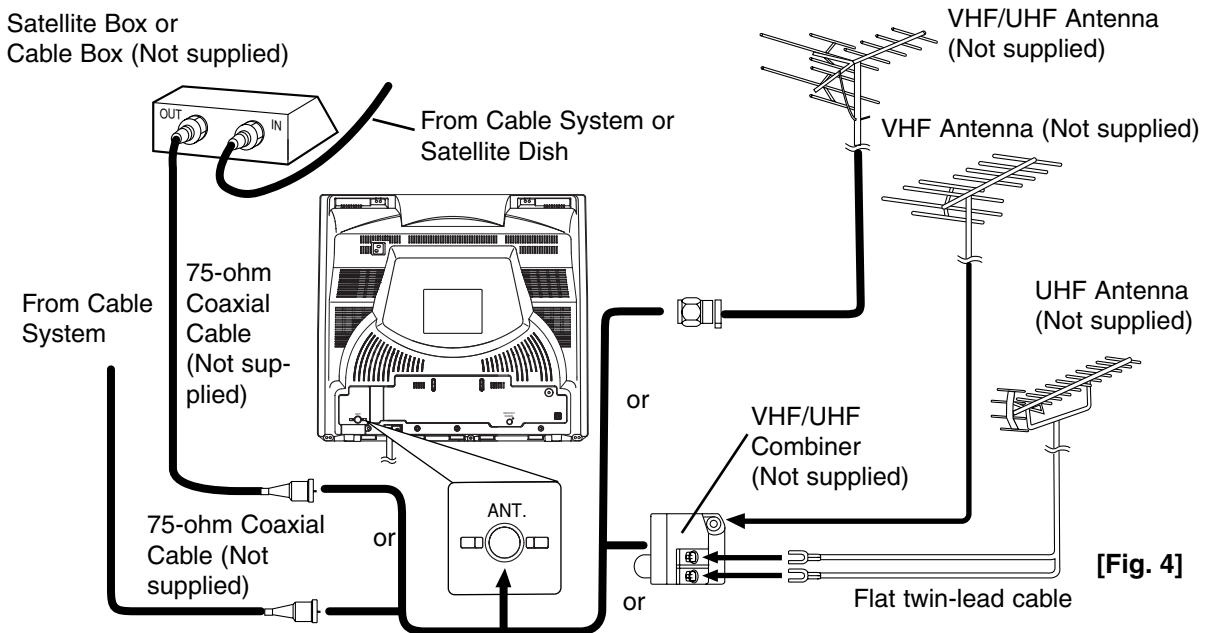

VHF/UHF SEPARATE ANTENNAS

In some areas it will be necessary to use an outdoor antenna.

CABLE WITHOUT CONVERTER/DESCRAMBLER BOX

Use this connection if your cable system connects directly to your TV/VCR/DVD without a converter box.

By using this connection you can:

- 1) Use the TV/VCR/DVD remote control to select channels.
- 2) Program one or more unscrambled channels for Automatic Timer Recording.

NOTE: This TV/VCR/DVD will ONLY record and view the same channel.

CABLE WITH CONVERTER/DESCRAMBLER BOX OR SATELLITE BOX

If your cable service supplies you with a converter box or if you use a satellite system, you can use the basic connection shown in the illustration.

By using this connection you can also record scrambled channels. However, channel selection must be made with the converter box or satellite box. This means that channels cannot be changed using the TV/VCR/DVD remote control. Unattended timer recording is limited to one channel at a time.

**Antenna/Cable Connections
Continued on the Next Page.**

TO RECORD A SCRAMBLED/UNSCRAMBLED CHANNEL

1. Set the TV/VCR/DVD channel selector to the output channel of the Cable Converter Box or Satellite Box. (Ex. CH3)
2. Select the channel to record from your Cable Converter Box or Satellite Box.

Note to CATV system installer:

This reminder is provided to call the CATV system installer's attention to Article 820-40 of the NEC that provides guidelines for proper grounding and in particular, specifies that the cable ground shall be connected to the grounding system of the building as close to the point of cable entry as practical.

CONNECTING TO EXTERNAL INPUT JACKS

When you watch a program recorded on another source (VCR or video camera), use the audio/video input jacks on the front of the TV/VCR/DVD.

Connect the audio/video output jacks of another source to the AUDIO L/R and VIDEO IN jacks of this TV/VCR/DVD.

Then press the CHANNEL button ▲ or ▼ until "AUX" appears on the screen.

NOTE:

- When you connect a monaural VCR (another source) to this TV/VCR/DVD, connect the Audio output jack of the monaural VCR (another source) to the AUDIO L jack of this TV/VCR/DVD. The audio will output in both L and R channel equally.

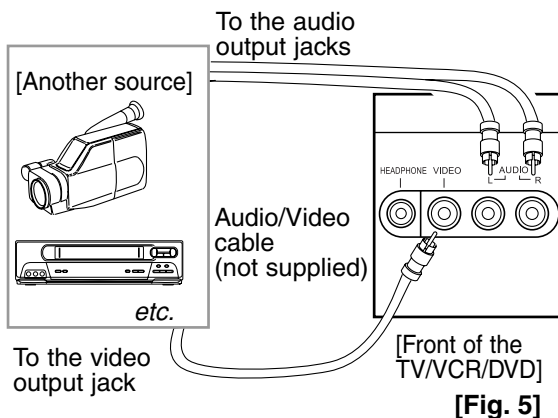

INSTALLING THE BATTERIES

- 1) Open the battery compartment cover by pressing the cover on the remote unit in the direction of the arrow.
- 2) Insert 2 "AA" penlight batteries into the battery compartment in the direction indicated by the polarity (+/-) markings.
- 3) Replace the cover.

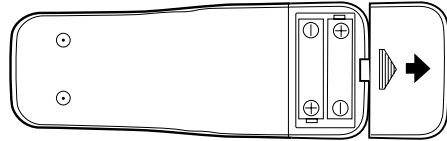

EXTERNAL INPUT MODE

When using an external input signal (another VCR or video camera), connect the player's audio/video output cables to the AUDIO L/R IN/VIDEO IN jacks of your TV/VCR/DVD. Then press the CHANNEL button ▲ or ▼ until "AUX" appears on the screen.

AUX

CONNECTING TO A STEREO AMPLIFIER EQUIPPED WITH DIGITAL INPUT JACKS SUCH AS MD DECK OR DAT DECK (for DVD)

Use an audio coaxial digital cable available at retail for the audio connections.

Connecting to an amplifier equipped with digital input jacks such as MD Deck or DAT Deck.

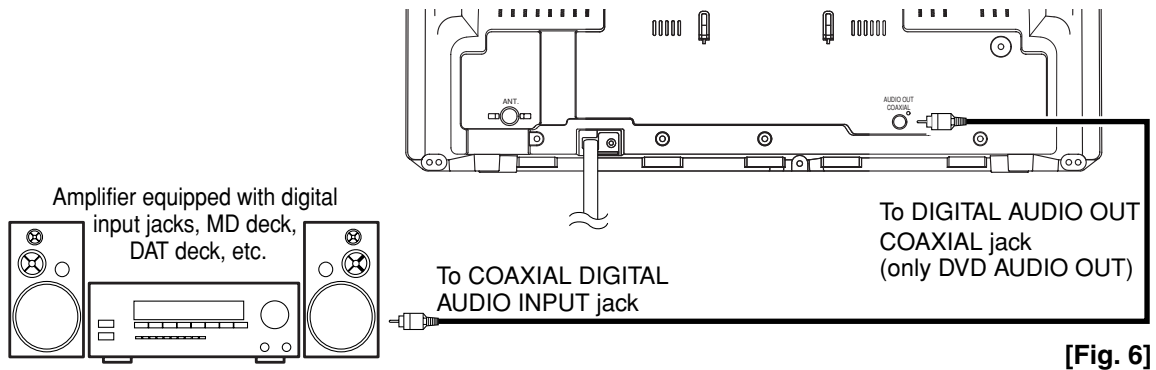

NOTES:

- The audio source on a disc in a 5.1 channel Dolby Digital surround format cannot be recorded as digital sound by an MD or DAT deck.
- Be sure to turn off the power to all components in the system before connecting another component.
- Refer to the Owner's Manuals for the components to be connected to the TV/VCR/DVD.
- Set Dolby Digital to OFF for audio output in the setup mode. Playing a TV/VCR/DVD using incorrect settings may generate noise distortion and may also damage the speakers.

CONNECTING TO A DOLBY DIGITAL DECODER (for DVD)

If using this TV/VCR/DVD to play a DVD disc in a 5.1 channel Dolby Digital surround format, the TV/VCR/DVD outputs a DOLBY DIGITAL Data stream from its COAXIAL digital audio out jack. By hooking the TV/VCR/DVD up to a Dolby Digital decoder, you can enjoy a more convincing, realistic ambience with powerful and high-quality surround sound as enjoyed in movie theaters.

Use audio coaxial digital cables available at retail for the audio connections.

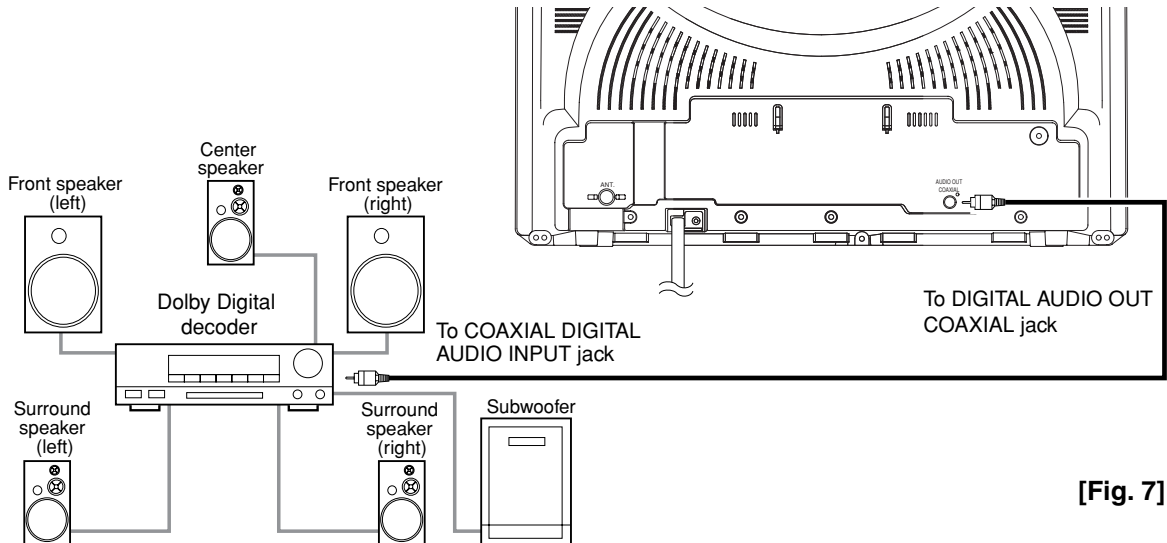

[Fig. 7]

NOTES:

- Be sure to turn off the power to all components in the system before connecting another component.
- Refer to the Owner's Manuals for the components to be connected to the TV/VCR/DVD.
- If connected to a Dolby Digital decoder, set DOLBY DIGITAL to ON for audio output in the setup mode. (See page 45 to set DOLBY DIGITAL to ON.)
- Unless connected to a Dolby Digital decoder, set DOLBY DIGITAL to OFF for audio output in the setup mode. Playing a TV/VCR/DVD using incorrect settings may generate noise distortion and may also damage the speakers.

Manufactured under license from Dolby Laboratories. "Dolby" and the double-D symbol are trademarks of Dolby Laboratories.

SET UP FOR USE

SELECTING THE LANGUAGE

TV/VCR

1 Plug in the TV/VCR/DVD power cord

Plug the TV/VCR/DVD power cord into a standard AC outlet.

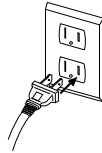
**NOTE:**

- If any digits appear in the corner of the screen, press the POWER button without unplugging the power cord.

Make sure ...

- Press the SOURCE or SELECT button to select TV/ VCR mode or make sure TV/ VCR lights on.
- Press the POWER button to turn on the TV/VCR/DVD.

NOTE: This function effects only the language on the screen menu and not the audio source.

2 Select "LANGUAGE"

Press the SETUP button on the remote control.

Press the Arrow button ▲ or ▼ to point to "LANGUAGE".

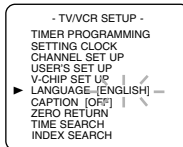
**3 Select "ENGLISH", "ESPAÑOL" or "FRANÇAIS"**

Select "ENGLISH", "ESPAÑOL" = Spanish or "FRANÇAIS" = French using the ENTER button.

4 Exit the Language mode

Press the SETUP button on the remote control to return to TV mode.

NOTE: If for some reason the menu is in Spanish or French, press the SETUP button on the remote control, press the Arrow button ▲ or ▼ to point to "IDIOMA [ESPAÑOL]" or "LANGAGE [FRANÇAIS]", then press the ENTER button, then press the SETUP button on the remote control.

CLOCK SET UP
(AUTO / MANUAL)

TV/VCR

The TV/VCR/DVD clock must be set correctly before VCR timer recording is possible. It is suggested that the clock be set manually when first setting up the TV/VCR/DVD, then set to [ON] the auto clock setting which will periodically correct the setting if necessary.

NOTE: If you cannot receive a station with time signals, auto clock setting cannot be performed. Use manual setting only.

MANUAL CLOCK SETTING

Make sure ...

- The TV/VCR/DVD is turned on.

In the example below, the clock is to be set to:

DATE May 6th, 2004
SETTING TIME 5:40PM

1 Select "SETTING CLOCK"

Press the SETUP button on the remote control.

Press the Arrow button ▲ or ▼ to point to "SETTING CLOCK". Then press the ENTER button.

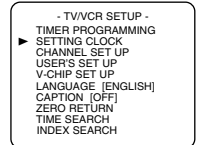
**2 Select "MANUAL CLOCK SET"**

Press the Arrow button ▲ or ▼ to point to "MANUAL CLOCK SET".

Then press the ENTER button.

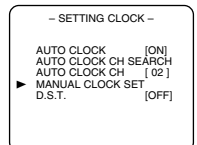
**3 Select the month**

Press the Arrow button ▲ or ▼ until your desired month appears. (Example: May → 05)

Then press the Arrow button ►. (Or press the Arrow button ◀ to go back one step.)

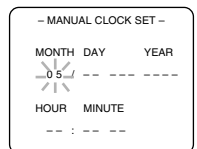
**4 Select the day**

Press the Arrow button ▲ or ▼ until your desired day appears. (Example: 6th → 06)

Then press the Arrow button ►.

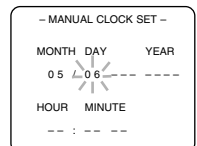

5 Select the year

Press the Arrow button ▲ or ▼ until your desired year appears. (Example: 2004)

Then press the Arrow button ►.

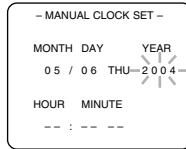

6 Select the hour

Press the Arrow button ▲ or ▼ until your desired hour appears. (Example: 5, PM)

Then press the Arrow button ►.

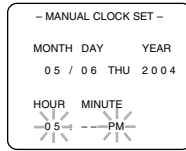

7 Select the minute

Press the Arrow button ▲ or ▼ until the desired minute appears. (Example: 40)

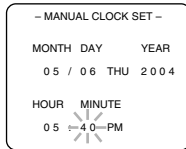

8 Start the clock

Press the SETUP button on the remote control.

Although seconds are not displayed, they begin counting from 00 when you press the SETUP button on the remote control. Use this feature to synchronize the clock with the correct time.

NOTE:

When unplugging the AC cord or if there is a power failure for more than 3 seconds, you may have to reset the clock.

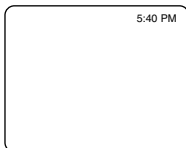

TO CHANGE CLOCK SETTING

If you want to change the clock,

- 1) Follow steps [1] to [2].
- 2) Select where you want to change using the Arrow button ►.
- 3) Enter correct numbers using the Arrow button ▲ or ▼.
- 4) Press the SETUP button on the remote control to start the clock.

PLEASE NOTE:

If there is no local PBS station in your area or on your cable system, select "AUTO CLOCK" and press the ENTER button to turn [OFF] this function. Then you can manually adjust the clock.

AUTOMATIC CLOCK SETTING

Make sure ...

- The TV/VCR/DVD is turned on.
- Confirm the TV/VCR/DVD is receiving a RF (Radio Frequency) signal from either an antenna or cable system connection using the ANT. terminal on the rear of the TV/VCR/DVD.

NOTE:

- If a cable converter box is being used, make sure it is powered on.
- You must use the TV/VCR/DVD remote control to perform the clock setting procedure.
- If the TV/VCR/DVD is connected directly to a cable converter box or satellite box, the local PBS station must be selected on the cable box itself and the TV/VCR/DVD must be set to the output channel of the cable converter box or satellite box (usually channel 3 or 4), to be able to set up or correct the clock automatically.

1 Select "SETTING CLOCK"

Press the SETUP button on the remote control.

Press the Arrow button ▲ or ▼ to select "SETTING CLOCK".

Press the ENTER button to enter "SETTING CLOCK" menu.

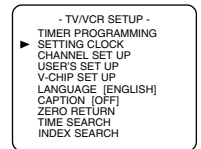

2 Set "AUTO CLOCK" to [ON]

Press the Arrow button ► until "AUTO CLOCK [ON]" appears.

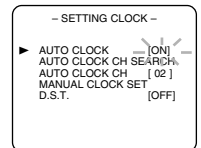

3 Begin "AUTO CLOCK CH SEARCH"

Press the Arrow button ▼ to select "AUTO CLOCK CH SEARCH".

Press the ENTER button.

- The TV/VCR/DVD is now searching for the station which contain the auto clock set signal. The search for a signal may take up to 20 seconds per channel.
- " _ _ " appears at the lower left of the screen when the search has ended.
- Auto Clock station- write down the number(s) that appear on the screen. These are the auto clock station(s) in your area. See step [4] on page 17.
- If no number(s) appear on the TV screen, there are no stations in your area which contain the Auto Clock signal. Auto Clock Setting is not possible. Please use Manual Clock Setting on page 15. Press the SETUP button to exit the screen.

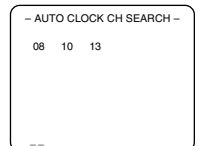
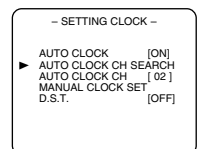

NOTE: During Auto Clock CH Search, the picture may be distorted, this is normal.

DAYLIGHT-SAVING TIME

TV/VCR

4 Enter the channel number that contains the Automatic Clock Setting Signal

Press the SETUP button on the remote control.

Press the Arrow button ▲ or ▼ to select "SETTING CLOCK".

Press the ENTER button to enter "SETTING CLOCK" menu.

Press the Arrow button ▼ to select "AUTO CLOCK CH".

Press the ENTER button or the Arrow button ◀ or ▶ until you locate Auto Clock Set station number. See step [3] on page 16.

Press the SETUP button to exit the screen.

```
- TV/VCR SETUP -  
▶ TIMER PROGRAMMING  
  SETTING CLOCK  
  CHANNEL SET UP  
  USER'S SET UP  
  V-CHIP SET UP  
  LANGUAGE [ENGLISH]  
  CAPTION [OFF]  
  ZERO RETURN  
  TIME SEARCH  
  INDEX SEARCH
```

```
- SETTING CLOCK -  
▶ AUTO CLOCK [ON]  
  AUTO CLOCK CH SEARCH [ 45]  
  AUTO CLOCK CH  
  MANUAL CLOCK SET [OFF]  
  D.S.T.
```

5 Turn off the TV/VCR/DVD

Once the TV/VCR/DVD is turned off, it will periodically check and set the correct date and time.

Select this feature and the TV/VCR/DVD's clock automatically will advance one hour in April, then reverse one hour in October.

When Daylight-Saving Time is ON, the clock will change automatically as follows:

- **First Sunday of April** : At 2 AM the clock immediately changes to 3 AM. Any timer programming you have set to occur between 2 AM and 3 AM will not record.
- **Last Sunday of October** : At 2 AM the clock immediately changes to 1 AM.

Make sure ...

- Press the POWER button to turn on the TV/VCR/DVD.

1 Select "SETTING CLOCK"

Press the SETUP button on the remote control.

Press the Arrow button ▲ or ▼ to point to "SETTING CLOCK".

Then press the ENTER button.

```
- TV/VCR SETUP -  
▶ TIMER PROGRAMMING  
  SETTING CLOCK  
  CHANNEL SET UP  
  USER'S SET UP  
  V-CHIP SET UP  
  LANGUAGE [ENGLISH]  
  CAPTION [OFF]  
  ZERO RETURN  
  TIME SEARCH  
  INDEX SEARCH
```

2 Set "D.S.T." (Daylight-Saving Time) to [ON]

Press the Arrow button ▲ or ▼ to point to "D.S.T.".

Then press the ENTER button until [ON] appears.

```
- SETTING CLOCK -  
▶ AUTO CLOCK [ON]  
  AUTO CLOCK CH SEARCH [ 02]  
  AUTO CLOCK CH  
  MANUAL CLOCK SET [OFF]  
  D.S.T. [ON]
```

3 Exit the Daylight-Saving Time mode

Press the SETUP button on the remote control to return to TV mode.

TO CANCEL THE DAYLIGHT-SAVING TIME

Repeat steps [1] to [2], select [OFF] using the ENTER button.

CHANNEL SET UP

TV/VCR

You can program the tuner to scan all the channels you receive in your area.

NOTE: Channel memory programming is NOT needed when connected to a cable box or satellite box. Just select the TV/VCR/DVD channel selector to the output channel of the cable box or satellite box (Ex CH3), then select the channel to be viewed on the Cable Box or Satellite Box.

Make sure ...

- Press the POWER button to turn on the TV/VCR/DVD.

1 Select "CHANNEL SET UP"

Press the SETUP button on the remote control.

Press the Arrow button ▲ or ▼ to point to "CHANNEL SET UP".

Then press the ENTER button.

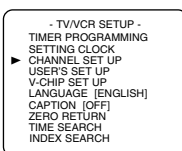

2 Begin auto ch programming

Press the Arrow button ▲ or ▼ to point to "AUTO CH PROGRAMMING".

Then press the ENTER button.

The tuner scans and memorizes all the active channels in your area.

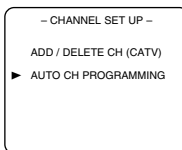

3 After scanning

The tuner stops on the lowest memorized channel.

- When AUTO CH PROGRAMMING is activated where there is no TV signal input, "NO TV SIGNALS" will appear on the display after the completion of the channel scanning.
- The TV/VCR/DVD may recognize TV channels to be CATV channels by the receiving conditions. In this case, try auto ch programming again in the fine receiving conditions.

DELETING (OR ADDING) CHANNEL(S)

TV/VCR

The channels you no longer receive or seldom watch can be deleted from the memory. (Of course, you can add the deleted channel into the memory again.)

1 Select "CHANNEL SET UP"

Press the SETUP button on the remote control.

Press the Arrow button ▲ or ▼ to point to "CHANNEL SET UP".

Then press the ENTER button.

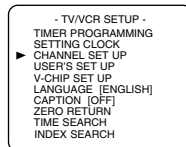

2 Select "ADD/DELETE CH"

Press the Arrow button ▲ or ▼ to point to "ADD/DELETE CH".

Press the ENTER button.

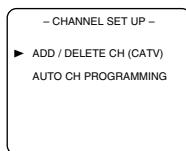

3 Enter the desired channel number

Press the Arrow button ▲ or ▼ until your desired channel number appears. (You can also use the number buttons or the CHANNEL button ▲ or ▼ to enter it.)

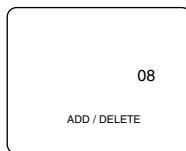

- You must precede single-digit channel numbers with a zero (Example: 02 ... 09). (Example: CH8)
- When selecting cable channels which are higher than 99, press the +100 button first then press the last two digits. (Example: to select channel 125, first press the +100 button then press "2" and "5").

4 Delete (or add) it from (or into) memory

Press the ENTER button. The channel number changes to light red. The channel is deleted from memory.

- To delete another channel, repeat steps [3] to [4].
- If you press the ENTER button again, the channel is memorized again.

Added channel: Light blue.
Deleted channel: Light red.

5 Exit the channel setup mode

Press the SETUP button on the remote control to return to TV mode.

NOTE: To confirm that channel(s) has been deleted or added, press the CHANNEL button ▲ or ▼.

TV OPERATION

WATCHING A TV PROGRAM

TV/VCR

1 Turn on the TV/VCR/DVD

Press the POWER button to turn on the TV/VCR/DVD.

2 Select the channel number

Press the CHANNEL button ▲ or ▼ to select your desired channel number or press the number on the remote control.

Note for using the Number button on the remote control:

- You must precede single-digit channel numbers with a zero (for example: 02, 03, 04 and so on).
- When selecting cable channels which are higher than 99, press +100 first, then press the last two digits. (Example: to select channel 125, first press "+100" then press "2" and "5".)

Remember: If the TV/VCR/DVD is connected to a cable box or satellite box, the TV/VCR/DVD must be on CH3 or CH4, then the channel to be viewed must be selected on the cable box or satellite box.

3 Adjust sound

Press the VOLUME button ▲ or ▼ to adjust the volume.

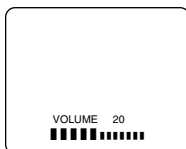

NOTES:

- If you press the CHANNEL button ▲ or ▼ in the DVD mode, you can change the TV channels. Even if you turn off the TV/VCR/DVD in the DVD mode, when you turn it on again, it will go into the TV/VCR mode.

DEGAUSSING

TV/VCR

Magnetism from nearby appliances and speakers might affect the color of the TV picture.

If this happens, move this TV/VCR/DVD away from the appliance. If the color is still not correct, unplug the power cord, then plug it in again 30 minutes later or so.

PICTURE CONTROL

TV/VCR

The TV/VCR/DVD's picture controls – **BRIGHT**, **CONTRAST**, **COLOR**, **TINT** and **SHARPNESS** – are preset to factory specifications. Although they are usually the best, you may need to make some further adjustments for a more natural looking image.

NOTES:

- Procedures must be followed within 5 seconds or the Picture Control mode will be cancelled.
- When setting the Picture Control, the Game mode will be cancelled.

Make sure ...

- TV/VCR/DVD power must be turned on.

1 Select "PICTURE CONTROL"

Press the PICTURE button on the remote control.

2 Select item you want to adjust

Press the Arrow button ▲ or ▼ until desired control is displayed.

BRIGHT
CONTRAST
COLOR
TINT
SHARPNESS

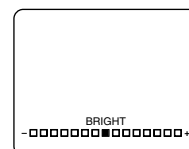

3 Adjust the picture control

Press the Arrow button ◀ or ▶ to adjust to your desired level.

	Arrow Button ◀	Arrow Button ▶
BRIGHT	to decrease brightness	to increase brightness
CONTRAST	to decrease contrast	to increase contrast
COLOR	to pale	to brilliant
TINT	to purple	to green
SHAPNESS	to soft	to clear

- **If there is a power failure of any kind, the TV/VCR/DVD will retain its memory for this feature.**

CLOSED CAPTION SYSTEM

TV/VCR

You can view specially labeled (cc) TV programs, movies, news and pre-recorded tapes with either a dialogue caption or text display.

CAPTION mode: By choosing the caption mode, you can watch dramas, movies and news while captioning the dialogues and the contents of news.

TEXT mode: By choosing the text mode, you can watch half screen text information if you want.

1-2: You may get these captions or text information by selecting either "1" or "2". Caption "2" is used, usually for a second language if available.

NOTE:

Not all programs are broadcast with closed captions. Your TV/VCR/DVD is designed to provide error free closed captions from high quality antenna, cable and VCR signals. Conversely, poor quality signals are likely to result in caption errors or no captions at all. Common signal conditions which may cause caption errors are listed below:

- Automobile ignition noise
- Electric motor brush noise
- Weak snowy reception on TV screen
- Multiplex signal reception displaying picture ghosts or airplane flutter.
- Playback of poorly recorded or worn VCR tapes.

NOTE:

If the TV/VCR/DVD displays a black box on the TV screen, this means that the TV/VCR/DVD is set to the TEXT mode. To clear screen, select [CAPTION1], [CAPTION2] or [OFF].



Make sure ...

- TV/VCR/DVD's power must be turned on.

1 Select "CAPTION"

Press the SETUP button on the remote control.

Press the Arrow button ▲ or ▼ to point to "CAPTION".

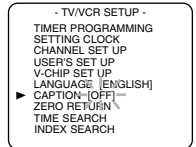

2 Select your desired caption menu

Press the ENTER button until your desired caption menu appears.

([CAPTION1], [CAPTION2], [TEXT1] or [TEXT2])

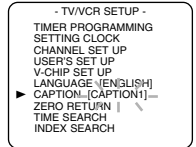

3 Exit the caption setting mode

Press the SETUP button on the remote control to return to TV mode.

TO CANCEL THE CLOSED CAPTION SYSTEM

Repeat steps [1] to [2], select [OFF] using the ENTER button. Press the SETUP button on the remote control to return to TV mode.

WHEN THE CLOSED CAPTION MODE IS ON

The On-Screen Display will disappear after 5 seconds.

- It will also disappear when the MUTE button is pressed or when the PAUSE button is pressed while recording.
- If there is a power failure of any kind, the TV/VCR/DVD will retain its memory for this feature.

V-CHIP SET UP

TV/VCR

V-CHIP SET UP

Make sure ...

- TV/VCR/DVD is turned on.

1 Select "V-CHIP SET UP"

Press the SETUP button on the remote control.

Press the Arrow button ▲ or ▼ to select "V-CHIP SET UP".

Then press the ENTER button.

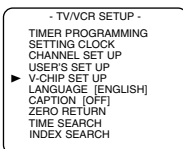

2 Enter Access code

Use the number buttons on the remote control to enter the access code.

- For the first time set-up or in the event the TV/VCR/DVD has lost power, enter the default code of the numbers: 0000.

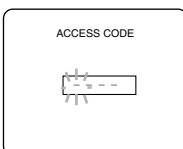

3 Select "TV RATING"

Press the Arrow button ▲ or ▼ to select "TV RATING".

Then press the ENTER button.

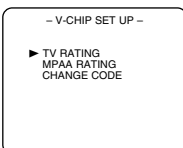

4 Blocking TV programs

Press the Arrow button ▲ or ▼ to select "TV rating" that you wish to block.

Press the ENTER button to turn it [BLOCK].

- When you select the rating category and turn it [BLOCK], the higher rating will turn [BLOCK] automatically. Also, the lower rating will turn [VIEW] automatically.
- When you turn "TV-Y" to [VIEW], all ratings will turn to [VIEW] automatically.

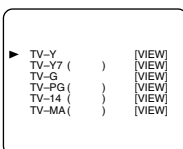

Selection	Rating Category Explanations
TV-Y	Appropriate for all children
TV-Y7	Appropriate for children seven and older
TV-G	General Audience
TV-PG	Parental Guidance suggested.
TV-14	Unsuitable for children under 14
TV-MA	Mature audience only

5 Exit the V-Chip setting mode

Press the SETUP button on the remote control to exit the screen.

V-CHIP SET UP SUB RATINGS

When you select the ratings of TV-Y7,TV-PG,TV-14 or TV-MA you will have the option of selecting sub rating categories.

1 Select "V-CHIP SET UP"

Press the SETUP button on the remote control.

Press the Arrow button ▲ or ▼ to select "V-CHIP SET UP". Then press the ENTER button.

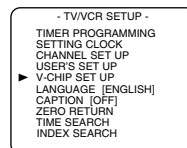

2 Enter Access code

Use the number buttons on the remote control to enter the access code. (Default code is 0000.)

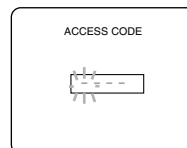

3 Select "TV RATING"

Press the Arrow button ▲ or ▼ to select "TV RATING".

Then press the ENTER button.

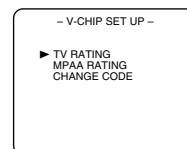

4 Selecting "Sub-Ratings"

Press the Arrow button ▼ or ▲ to select the sub-rating you wish to block. Then, press the ENTER button twice.

- **When you select [TV-Y7]:**

Press the Arrow button ▼ or ▲ to select "FV" (Fantasy Violence). Then press the ENTER button to select [BLOCK] or [VIEW].

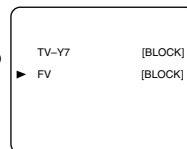

- **When you select [TV-PG], [TV-14] or [TV-MA]:**

Press the Arrow button ▼ or ▲ to select "D"(Suggestive Dialog), "L"(Coarse Language), "S"(Sexual Situation) or "V"(Violence). Then press the ENTER button to select [BLOCK] or [VIEW].

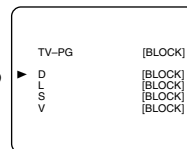

Note: When you select [TV-MA], "D" does not appear on the TV screen.

- The sub-ratings which are set to [BLOCK] appears next to the rating category in the TV rating menu.

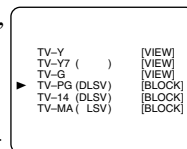

5 Exit the V-Chip setting mode

Press the SETUP button on the remote control to enter the setting and exit the screen.

CHANGING V-CHIP BLOCKED PROGRAMMING

Note: To change the rating, the TV must be turned to a station that is not protected. If the (PROTECTED) appears on the screen, please change the channel to a station that is not protected.

- 1) Follow steps [1] to [2].
- 2) Press the Arrow button ▲ or ▼ to select “TV RATING”. Then press the ENTER button. Select a TV rating to be unblocked by pressing the Arrow button ▲ or ▼.
Then press the ENTER button to unblock the rating.
- 3) Press the SETUP button on the remote control to exit the screen.

MPAA RATING SET UP

1 Select “V-CHIP SET UP”

Press the SETUP button on the remote control.

Press the Arrow button ▲ or ▼ to select “V-CHIP SET UP”. Then press the ENTER button.

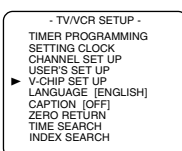

2 Enter Access code

Use the number buttons on the remote control to enter the access code.

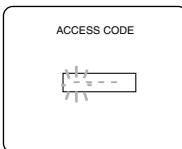

3 Select “MPAA RATING”

Press the Arrow button ▲ or ▼ to point to “MPAA RATING”. Then press the ENTER button.

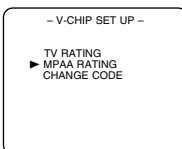

4 Select your desired item

Press the Arrow button ▲ or ▼ to point to your desired item.

Then press the ENTER button to select [BLOCK] or [VIEW].

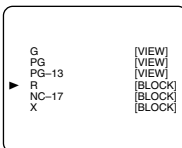

Selection	Rating Category Explanations
G	General Audience
PG	Parental Guidance suggested.
PG-13	Unsuitable for children under 13
R	Restricted; under 17 requires accompanying parent or adult guardian
NC-17	No one under 17 admitted
X	Mature audience only

- When you select the rating category and turn it [BLOCK], the higher rating will turn [BLOCK] automatically. Also, the lower rating will turn [VIEW] automatically.
- When you turn “G” to [VIEW], all ratings will turn to [VIEW] automatically.

5 Exit the V-Chip setting mode

Press the SETUP button on the remote control to exit the screen.

CHANGE ACCESS CODE

To change access code, follow the steps below.

1 Select “V-CHIP SET UP”

Press the SETUP button on the remote control.

Press the Arrow button ▲ or ▼ to select “V-CHIP SET UP”.

Then press the ENTER button.

2 Enter Access code

Use the number buttons on the remote control to enter the access code.

The default code is 0000.

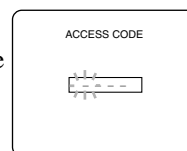

3 Select “CHANGE CODE”

Press the Arrow button ▲ or ▼ to select “CHANGE CODE”. Then press the ENTER button.

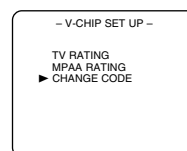

4 Enter New code

Use the number buttons to enter your desired access code in the NEW CODE space. Then enter the same code in the CONFIRM CODE space. V-CHIP SET UP screen appear on the screen.

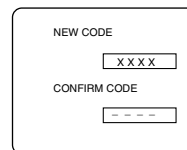

- If you enter wrong code, repeat step [4], making sure you enter the same new code exactly in the confirm code space.

5 Exit the V-Chip setting mode

Press the SETUP button on the remote control to exit the screen.

Note: If you unplug the power cord or a power failure occurs, the changed access code will be lost and will return to default (0000). Change your access code again as necessary.

MTS (Multi-Channel Television sound) SYSTEM

You can record or listen to a program in MTS stereo.

CHECKING THE SELECTED MTS MODE

TV/VCR

When you play a VHS tape, or receive a broadcast on the TV/VCR/DVD tuner channel you are watching, the status shown below will appear when you press the DISPLAY button on the remote control.

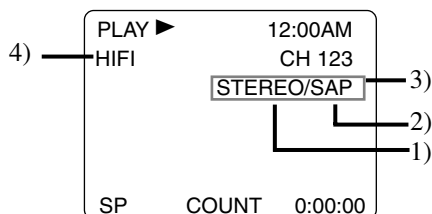

- 1) When a program is broadcast in stereo, STEREO appears on the TV screen.
- 2) When a program is broadcast in second audio, SAP appears on the TV screen.
- 3) When a program broadcast both in stereo and second audio, STEREO and SAP appear on the TV screen.

NOTE: Although a program may be broadcast in both stereo and second audio, you cannot record in both stereo and second audio at the same time.

- 4) While the TV/VCR/DVD is set in HIFI stereo mode and playback mode. HIFI appears on the TV screen. While the TV/VCR/DVD is set in monaural (MONO) mode, HIFI disappears from the TV screen.

NOTE: If you play non-HIFI tapes while the TV/VCR/DVD is set in HIFI, HIFI will disappear from the TV screen and the TV/VCR/DVD will play automatically in monaural.

SAP	Second Audio Program, which means your program, can also be received in a second language or sometimes a radio station.
HIFI	High Fidelity which produces better sound than standard stereo TV/VCR/DVDs.

MTS RECORDING/MONITOR MODE

TV/VCR

Type of broadcast	Display on the TV screen	STEREO/SAP SELECTION	Hi-Fi audio track (2-channel)		Normal audio track
			L-channel	R-channel	
Regular (monaural audio)	-None-	-Invalid-	Mono	Mono	Mono
Stereo broadcast	STEREO	-Invalid-	L	R	L+R
Bilingual broadcast	SAP	STEREO*	Main audio program	Main audio program	Main audio program
		SAP*	Sub audio program	Sub audio program	Sub audio program
Stereo & Bilingual broadcast	STEREO SAP	STEREO*	L	R	L+R
		SAP*	sub audio program	sub audio program	sub audio program

*You must select the recording mode in TV AUDIO [STEREO] or [SAP] when you record a broadcast.

SELECTING THE MTS SYSTEM

TV/VCR

Make sure ...

- TV/VCR/DVD power must be turned on.

TO SELECT HIFI MODE

1 Select "USER'S SET UP"

Press the SETUP button on the remote control.

Press the Arrow button ▲ or ▼ to point to "USER'S SET UP". Then press the ENTER button.

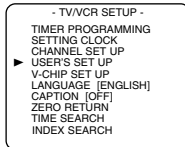

2 Select "VCR AUDIO"

Press the Arrow button ▲ or ▼ to point to "VCR AUDIO".

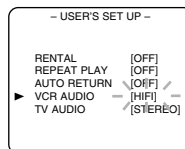

3 Select [HIFI]

Press the ENTER button until [HIFI] appears.

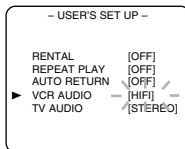

4 To return to TV mode

Press the SETUP button on the remote control to return to TV mode.

NOTES:

- Normally "HIFI" should be selected for playback with HIFI sound.
- When you play non-HIFI tapes, the TV/VCR/DVD will play automatically in the monaural mode.
- The TV/VCR/DVD records automatically MTS broadcasts in HIFI stereo sound unless you select SAP mode recording before you begin recording.

TO SELECT MONO MODE

You can change the selection to "MONO" if you want to listen to HIFI tapes in normal audio playback.

- 1) Press the SETUP button on the remote control.
Press the Arrow button ▲ or ▼ to point to "USER'S SET UP". Then press the ENTER button.
- 2) Press the Arrow button ▲ or ▼ to point to "VCR AUDIO".
- 3) Press the ENTER button until [MONO] appears.
- 4) Press the SETUP button on the remote control to return to TV mode.

TO SELECT STEREO, SAP, OR MONO

1 Select "USER'S SET UP"

Press the SETUP button on the remote control.

Press the Arrow button ▲ or ▼ to point to "USER'S SET UP".

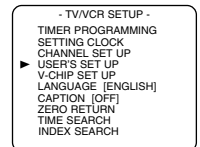

2 Select "TV AUDIO"

Press the Arrow button ▲ or ▼ to point to "TV AUDIO".

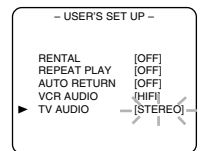

3 Select [STEREO], [SAP] or [MONO]

Press the ENTER button until [STEREO], [SAP] or [MONO] appears.

4 To return to TV mode

Press the SETUP button on the remote control to return to TV mode.

NOTES:

- You must select the recording mode, either TV AUDIO [STEREO] or [SAP] when you record a broadcast.
Refer to "MTS RECORDING/MONITOR MODE".
- If you select second audio when second audio is not available, the TV/VCR/DVD will record normal audio.
- The TV/VCR/DVD records automatically MTS broadcasts in HIFI stereo sound unless you select SAP mode recording before you begin recording.

VIDEO CASSETTE

This TV/VCR/DVD will operate with any cassette that has the **VHS** mark. For best results, we recommend the use of high-quality tapes. Do not use poor quality or damaged tapes.

PRECAUTIONS

- Avoid moisture. Moisture condensation may occur on the tape if it is moved from a cold place to a warm place or visa versa. Before using a tape with these conditions, to avoid damage of the tape and your TV/VCR/DVD, wait until the tape has warmed to room temperature and the moisture has evaporated.
- Avoid extreme heat, high humidity and magnetic fields.
- Do not tamper with the cassette mechanism.
- Do not touch the tape with your fingers.

TWO DIFFERENT TAPE SPEEDS

Before recording, select the tape speed from : **SP mode** (Standard Play) or **SLP mode** (Super Long Play).

The table below shows the maximum recording/playback time using T60, T120 or T160 tapes in each mode.

Tape Speed	Recording/Playback Time			
	Type of tape	T60	T120	T160
SP mode		1 hour	2 hours	2-2/3 hours
SLP mode		3 hours	6 hours	8 hours

Note: You can play back a tape recorded in LP mode (Long Play).

INSERTING A CASSETTE

Insert the cassette in the direction as shown. Push in gently, but continuously, on the center-back of the cassette until it is drawn into the TV/VCR/DVD. The TV/VCR/DVD will automatically turn on.

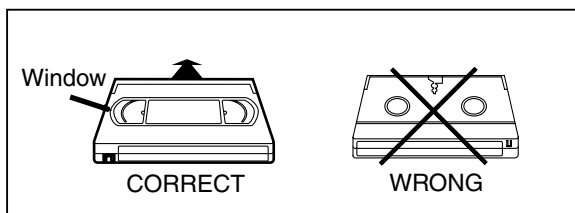

REMOVING A CASSETTE

- 1) In the Stop mode, press the STOP/EJECT button on the TV/VCR/DVD. The cassette will eject.
- 2) Pull the cassette out of the cassette compartment.
- 3) Store the cassette in its case as shown.

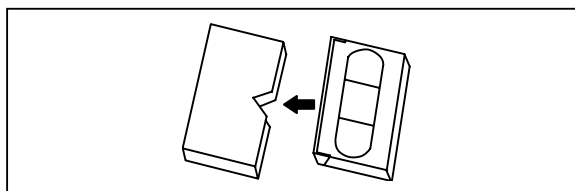

ERASE PREVENTION

You can prevent accidental erasing of recording by breaking off the tab on the back edge of the cassette.

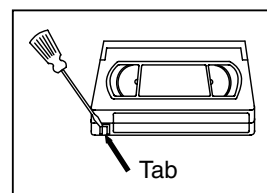

If you decide to record on the tape again, cover the hole with plastic tape.

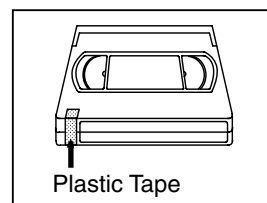

NOTE:

- In DVD mode, Whether the cassette is with tab or without tab you insert, it doesn't start playing until you press the PLAY button.
In TV/VCR mode, if the cassette without tab is inserted, playback will automatically start.

PLAYBACK

NORMAL PLAYBACK

TV/VCR

Make sure ...

- TV/VCR/DVD power must be turned on.

1 Insert a prerecorded tape

If the erase-protection tab has been removed, the TV/VCR/DVD will start playback automatically.

2 To begin playback

Press the PLAY button.



3 To stop playback

Press the STOP button when playback is completed.



NOTES:

- If you press the PLAY button (of the TV/VCR side) in the DVD mode, you can start the VCR playback.
- If you press the SOURCE or SELECT button during the VCR playback, it will stop and the mode will change to the DVD mode. In addition, the same function operates with the DVD side PLAY button or the OPEN/CLOSE button.

TRACKING ADJUSTMENT

TV/VCR

- Tracking adjustment will be set automatically (Digital Tracking function) when you start playback.
- However when playing pre-recorded tapes or tapes recorded on other VCR, noise lines (black and white streaks) may appear on the playback picture. If this occurs, you can adjust the tracking control manually by pressing the CHANNEL button ▲ or ▼ until the streaks disappear. To return to the DTR function, stop the tape once and start playback again.
- You can reduce the noise lines by pressing the CHANNEL button ▲ or ▼ in slow mode too. Tracking adjustment in Slow mode will not be set automatically.

SLOW MOTION

TV/VCR

Press the PAUSE button, then press the F.FWD ►► button to start the playback in slow motion. The TV/VCR/DVD mutes the sound during slow motion. Press the PLAY button to return to normal playback. **NOTE:** If it is left in the Slow mode for more than 5 minutes, the TV/VCR/DVD will automatically go into the Stop mode.

STILL PICTURE

TV/VCR

You can view a still picture on the TV screen during playback (the Still mode). Press the PAUSE button during playback. Only tapes recorded in the SLP mode will show the least amount of lines. Press the PLAY button to return to playback.

NOTES:

- You can advance the picture one frame at a time by pressing the PAUSE button during the Still mode.
- If it is left in the Pause mode for more than 5 minutes, the TV/VCR/DVD will automatically switch to the Stop mode.

VERTICAL HOLD CONTROL

TV/VCR

In the Pause/Still mode only, when the picture begins to vibrate vertically, stabilize the picture by pressing the CHANNEL button ▲ or ▼.

NOTE:

If there are video noise lines on the screen, see Tracking Adjustment section.

SPECIAL PLAYBACK

Make sure ...

- TV/VCR/DVD's power must be turned on.
- Insert a prerecorded tape.

RENTAL PLAYBACK

TV/VCR

This function enables you to improve the picture quality when playing back worn cassettes such as rented tapes.

1 Select "USER'S SET UP"

Press the SETUP button on the remote control.

Press the Arrow button ▲ or ▼ to point to "USER'S SET UP".

Then press the ENTER button.

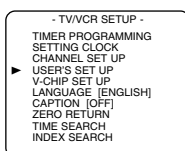

2 Set "RENTAL" to [ON]

Press the Arrow button ▲ or ▼ to point to "RENTAL".

Press the ENTER button until [ON] appears.

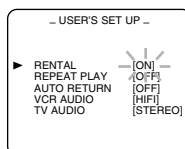

3 Exit the Rental setting

Press the SETUP button on the remote control to return to the TV mode.

4 Start playback

Press the PLAY button to start playback. "RENTAL PLAY ▶" appears.

- Once you select the Rental mode, it stays in effect even after you turn off the TV/VCR/DVD.

TO CANCEL THE RENTAL MODE

Repeat steps [1] to [2], select [OFF] using the ENTER button on the remote control. Press the SETUP button on the remote control to return to TV mode.

If there is a power failure of any kind, the TV/VCR/DVD will retain its memory for this feature.

AUTO REPEAT PLAYBACK

TV/VCR

The TV/VCR/DVD has the auto repeat function that allows you to repeat a tape indefinitely without touching the PLAY button.

ALL REPEAT: Repeat playback from the beginning to the end of the tape.

BLANK REPEAT: Repeat playback from the beginning to a blank part, which is blank for more than 10 seconds.

1 Select "USER'S SET UP"

Press the SETUP button on the remote control.

Press the Arrow button ▲ or ▼ to point to "USER'S SET UP".

Then press the ENTER button.

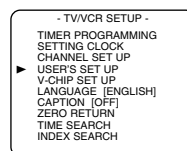

2 Select "ALL" or "BLANK"

Press the Arrow button ▲ or ▼ to point to "REPEAT PLAY".

Press the ENTER button repeatedly until your desired selection [ALL] or [BLANK] appears.

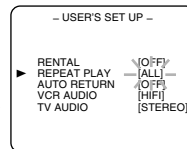

3 Exit the Repeat Play setting

Press the SETUP button on the remote control to return to the TV mode.

4 Start playback

Press the PLAY button to start the Repeat Play. "REPEAT PLAY ▶" appears.

- Once you select the Repeat Play mode, it stays in effect even after you turn off the TV/VCR/DVD.
- If the Rental mode is set [ON], the "RENTAL PLAY ▶" display has priority.

TO CANCEL THE REPEAT PLAY MODE

Repeat steps [1] to [2], select [OFF] using the ENTER button on the remote control. Press the SETUP button on the remote control to return to TV mode.

If there is a power failure of any kind, the TV/VCR/DVD will retain its memory for this feature.

SEARCH

Make sure ...

- TV/VCR/DVD power must be turned on.
- Insert a tape.

ZERO RETURN

TV/VCR

This function allows you to search easily a beginning point that you want to review by rewinding or fast forwarding.

NOTE:

Zero Return **WILL NOT** work on a blank tape or a blank portion of a tape.

1 Stop a tape at your desired point

Rewind or fast forward the tape to the beginning point at which you want to review.

2 Reset the counter to 0:00:00

Press the C.RESET button repeatedly.

3 Begin recording or playback

Press the RECORD or PLAY button.

Press the STOP button when recording or playback is completed.

4 To activate "ZERO RETURN" mode

Press the SETUP button on the remote control.

Press the Arrow button ▲ or ▼ to point to "ZERO RETURN".

Then press the ENTER button.

The counter will appear on the TV screen.

The tape will automatically stop when the counter returns to 0:00:00.

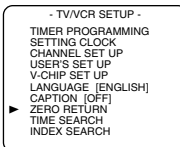

PICTURE SEARCH

TV/VCR

This feature is very useful in finding or skipping over a particular scene on a tape. In this mode, the sound will be muted.

1) You may view a video tape at a high speed in either a forward or reverse direction by pressing the F.FWD▶▶ or REW◀◀ button during playback. (in the SP / LP / SLP modes)

NOTE:

- If you press the F.FWD▶▶ or REW◀◀ button on the front panel in the DVD mode, the VCR forward or reverse will start. Please press the STOP / EJECT button once to stop it, twice to eject it.
- 2) Press it again and the TV/VCR/DVD will now search in super high speed. (in the LP / SLP modes only)
- ### NOTE:
- Tapes recorded in the SP or LP mode will display a noise bar on the TV screen and the picture may revert to Black and White. This is normal.
- 3) Press the PLAY button to return to normal speed.

TIME SEARCH

TV/VCR

The Time Search function makes it possible to quickly advance the tape to your desired position simply by entering the exact amount of playback time you want to skip.

NOTES:

- Time Search can be set up to a maximum of 9 hours 50 minutes (9:50) by 10 minutes at a time.
- This function will not operate in recording mode.
- This function is not operative when a cassette tape is not inserted in the TV/VCR/DVD.

In the example below: To watch a program before/after 2 hour 50 minutes from the present position, in either direction.

1 Insert a tape

2 Select "TIME SEARCH" mode

Press the SETUP button on the remote control.

Press the Arrow button ▲ or ▼ to point to "TIME SEARCH".

Then press the ENTER button.

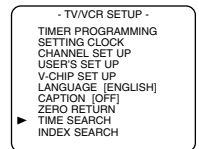

3 Enter your desired time

Press the Arrow button ▲ or ▼ until your desired time appears.
(Example: "2:50" stands for 2 hours 50 minutes)

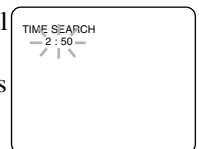

If you wish to cancel the Time

Search at this point, press the SETUP button on the remote control.

4 Begin Time Search

By pressing the Arrow button ◀ or ▶, the TV/VCR/DVD will rewind or fast forward to the specified point.

The time counts down as the searching progresses. When 0:00 is reached, the tape will start playback automatically.

TO CANCEL THE TIME SEARCH at this point

Press the STOP/EJECT button on the TV/VCR/DVD or the STOP button on the remote control. This will delete the selected time.

INDEX SEARCH

TV/VCR

This feature provides a method of indexing the starting point so that it can be easily returned to in either fast forward or rewind mode.

- The index mark will be made automatically when the RECORD button is pressed. It will also be marked at the starting point of Timer recording and OTR.
- The index mark will not be recorded if the PAUSE button is pressed and released during recording.
- The time gap between making the index marks on the tape should be greater than 1 minute for SP recording, 2 minutes for LP recording and 3 minutes for SLP recording.
- In some cases, the index mark at the beginning of video tape cannot be detected.

Example: You are watching program number 4 and want to fast forward to program number 7. You must skip three programs.

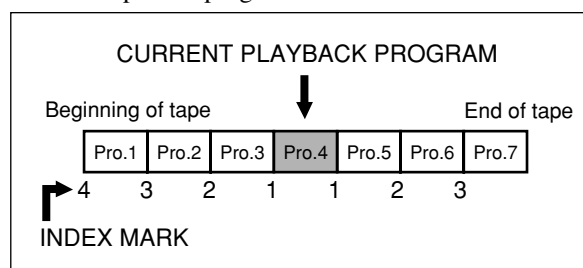

1 Select "INDEX SEARCH"

Press the SETUP button on the remote control.

Press the Arrow button ▲ or ▼ to point to "INDEX SEARCH". Then press the ENTER button.

```
- TV/VCR SETUP -
TIMER PROGRAMMING
SETTING CLOCK
CHANNEL SET UP
USER'S SET UP
V-CHIP SET UP
LANGUAGE [ENGLISH]
CAPTION [OFF]
ZERO RETURN
TIME SEARCH
INDEX SEARCH
```

2 Enter your desired number

Press the Arrow button ▲ or ▼ until the number of programs that you want to skip appears.

(Example: "03" for 3 programs)

- The Index Search mode will be canceled if the procedures are not activated in 30 seconds.

```
INDEX SEARCH
- 03 -
▶ / ◀
```

3 Begin Index Search

Press the Arrow button ◀ or ▶. The TV/VCR/DVD begins rewinding or fast forwarding to the beginning of desired program.

NOTE: Every time an index signal is skipped, the number in the program indicator decreases by one.

4 After Index Search

When the preset program is reached, the TV/VCR/DVD will start playback automatically.

- A video cassette must be inserted in the TV/VCR/DVD for this function to work.
- The number of Index Searches can be set up to 20.
- This function will not operate in the recording mode.
- When you want to cancel the Index Search while in progress, press the STOP button.

SPECIAL FEATURES

REAL TIME TAPE COUNTER

TV/VCR

This shows the elapsed recording or playback time in hours, minutes, and seconds. (The displayed time will not change on a blank tape or blank portions on the tape.) The "-" indication will appear when the tape has rewound further than "0:00:00" on the tape counter.

AUTO REWIND-EJECT

TV/VCR

- When the end of a tape is reached during recording, playback, or fast-forward, the tape will automatically rewind to the beginning. After rewinding finishes, the TV/VCR/DVD will eject the tape and turn itself off.
- This function is operative when Repeat Play is set to the [OFF] position.
- The tape will not auto-rewind during timer recording or One Touch Recording.

RECORDING

Make sure ...

- TV/VCR/DVD power must be turned on.
- Insert a cassette tape with its erase prevention tab in place. (If necessary, rewind or fast forward the tape to the point at which you want to begin recording.)

NOTES:

- This TV/VCR/DVD will ONLY record and view the same channel.
- This TV/VCR/DVD cannot record the contents from the built-in DVD.

NORMAL RECORDING

TV/VCR

You can ONLY watch the same TV program that is being recorded.

1 Select the channel to be recorded

Press the number buttons on the remote control or the CHANNEL button ▲ or ▼.

Remember: If the TV/VCR/DVD is connected to a cable box or satellite box, the TV/VCR/DVD must be on CH3 or CH4, then the channel to be recorded must be selected on the cable box or satellite box.

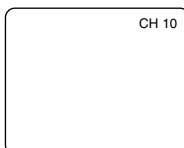

2 Select the tape speed

Press the SPEED button to select the desired tape speed (SP/ SLP).

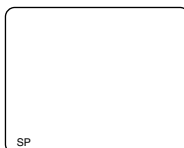

3 Begin recording

Press the RECORD button.

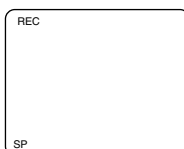

4 Stop recording

Press the STOP button when recording is completed.

SKIPPING UNWANTED SCENES DURING RECORDING

TV/VCR

Press the PAUSE button to temporarily stop recording. Press the PAUSE or RECORD button to resume recording.

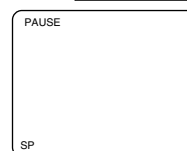

NOTES:

- After 5 minutes, the TV/VCR/DVD will automatically switch to the Recording mode to prevent tape damage.
- If “CLOSED CAPTION (ON)” is selected, the On-Screen Display will appear for 5 seconds, then disappear.

OTR (One Touch Recording)

TV/VCR

This function enables you to set a recording length simply by pressing the REC/OTR button on the TV/VCR/DVD.

Make sure ...

- TV/VCR/DVD power must be turned on.
- Insert a cassette tape with its erase prevention tab in place. (If necessary, rewind or fast forward the tape to the point at which you want to begin recording.)

NOTES:

- You cannot start OTR with the remote control.
- Recording starts immediately when the REC/OTR button is pressed.
- When the REC/OTR button is pressed 18 times, the TV/VCR/DVD returns to the Normal Recording mode.
- To stop the OTR operation, press the STOP button on the TV/VCR/DVD or on the remote control.
- To show the remaining time, press the DISPLAY button on the remote control so that "OTR" appears on the TV screen. (It will show up momentarily then disappear.)
- Recording stops when 0:00 is reached.
- Please note that in the SLP mode maximum recording time, assuming the tape is started at the beginning, is 8 hours using T-160 (or 6 hours using T-120).
- If the tape runs out before the end time, the TV/VCR/DVD will switch to the Stop mode immediately, ejects the tape and turns itself off.
- If you press the POWER button during OTR, the TV/VCR/DVD continues recording until the selected length is reached.

1 Select the channel to be recorded

Press the number buttons on the remote control or the CHANNEL button ▲ or ▼.

Remember: If the TV/VCR/DVD is connected to a cable box or satellite box, the TV/VCR/DVD must be on CH3 or CH4, then the channel to be recorded is selected on the cable box or satellite box.

2 Select the tape speed

Press the SPEED button to select the desired tape speed (SP/SLP).

3 Begin OTR

Press the REC/OTR button on the TV/VCR/DVD as many times as needed. The recording length will be determined by the number of times you press the REC/OTR button. Each additional push will increase the recording time by 30 minutes. It is set up to 8 hours.

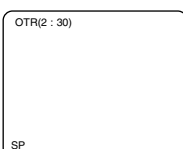

Push(es)	Display	Recording length
1 push		(normal recording)
2 pushes	0:30	30 minutes
3 pushes	1:00	60 minutes
↓	↓	↓
17 pushes	8:00	480 minutes

COPYING A VIDEO CASSETTE (Requires a VCR or camcorder)

TV/VCR

You can make copies of video tapes made by friends or relatives for your enjoyment.

You can not copy a DVD to a videotape.

WARNING: Unauthorized recordings of copyrighted video tapes may be an infringement of copyright laws.

Connect your TV/VCR/DVD and a Source (Playing) VCR using the following diagram.

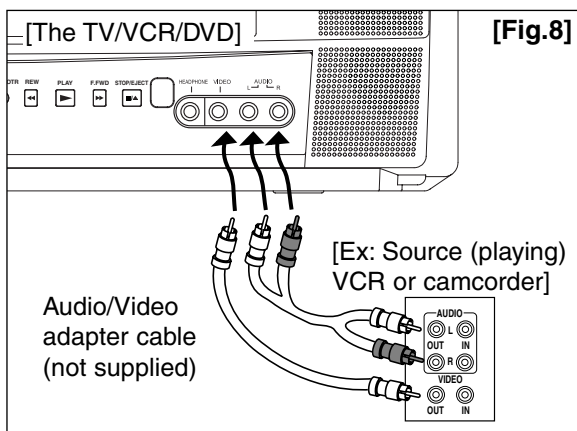

- 1) Insert a pre-recorded video cassette into the Source (Playing) VCR.
- 2) Insert a blank video cassette or one you want to record over, into the TV/VCR/DVD's cassette compartment.
- 3) Press the SPEED button on remote control for the TV/VCR/DVD to select the desired recording speed (SP/SLP).
- 4) Press the CHANNEL button ▲ or ▼ on the TV/VCR/DVD until "AUX" appears on the screen.
- 5) Press the RECORD button on the TV/VCR/DVD.
- 6) Begin playback of the tape in the source (Playing) VCR or camcorder.

NOTE: For best results during copying, use the TV/VCR/DVD's front panel controls whenever possible. The remote control might affect the source (Playing) VCR's playback operation.

- 7) To stop copying, press the STOP/EJECT button on the TV/VCR/DVD, then stop the tape on the source VCR or camcorder.

TIMER

AUTOMATIC TIMER RECORDING

TV/VCR

You may set the TV/VCR/DVD to start and end a recording while you are away. You can set 8 programs to record on specific days, daily or weekly within a 1 year period.

In the example below, the timer is being set to record:

DATE: July 4th, 2004
 SETTING TIME: from 7:30PM to 8:50PM
 CHANNEL: CH61
 TAPE SPEED: SP

Make sure ...

- If a cable box or satellite box is connected with the TV/VCR/DVD you will be limited to record only one channel, and the channel selector on the TV/VCR/DVD must be selected to the output channel of the boxes CH 3 or CH 4 and then the actual channel to be recorded must be selected on the boxes.
- Clock must be set to the correct time and date before setting the timer.
- TV/VCR/DVD power must be turned on to program it.
- Insert a cassette tape with its erase prevention tab in place. (If necessary, rewind or fast forward the tape to the point at which you want to begin recording.)
- The channel you want to record is properly set in advance. (See page 18.)

Avoid overlap of programs ...

There is a chance that a program will not be recorded, when programs overlap;

- The program with an earlier start has priority.
- Once the earliest program finishes, the overlapping programs will begin recording in sequence.
- When the starting time is the same, a program set previously has priority.
- The illustration below demonstrates the sequence of recordings.

Program 1 10:00AM - 11:00AM
 Program 2 9:00AM - 10:00AM
 Program 3 9:30AM - 12:00PM

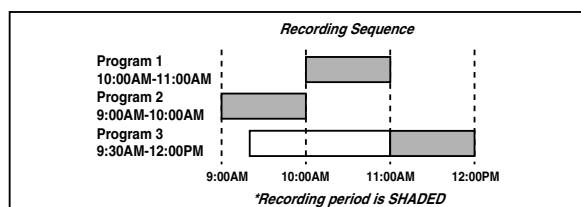

1 Select "TIMER PROGRAMMING"

Press the SETUP button on the remote control.

Confirm "TIMER PROGRAMMING" is pointed by pressing the Arrow button ▲, then press the ENTER button.

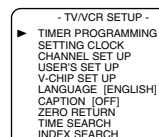

- If you have not yet set the clock, "MANUAL CLOCK SET" appears. If so, follow steps [3] to [8] on pages 15, 16. Then set the timer recording.

2 Select your desired program position (1 to 8)

Press the Arrow button ▲ or ▼ to select the desired program position.

Then press the Arrow button ►.

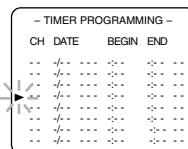

3 Set the channel number

Press the Arrow button ▲ or ▼ until the desired channel number appears. (Example: CH61)

Then press the Arrow button ►.

Remember: If the TV/VCR/DVD

is connected to a cable box or satellite box, the TV/VCR/DVD must be on CH3 or CH4, then the channel to be recorded is selected on the cable box or satellite box.

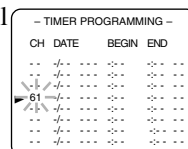

4 Select once, every day or weekly recording

For once recording :

Press the Arrow button ▲ (up) until the desired date appears. (Example: "7/04" for July 4th). Then press the Arrow button ►.

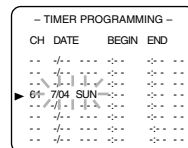

For every day recording : To record a TV program at the same time on the same channel every day. (Example: Monday through Sunday)

Press the Arrow button ▼ (down) until "EVERY DAY" appears. Then press the Arrow button ►.

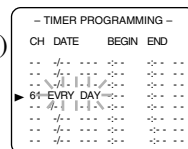

For weekly recording : To record a TV program at the same time on the same channel every week. (Example: every Monday)

Press the Arrow button ▼ (down) until "EVERY" and your desired day of the week appear together. Then press the Arrow button ►.

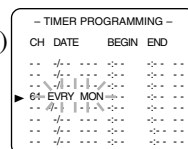

TIMER PROGRAM EXTENSION

TV/VCR

5 Set beginning hour

Press the Arrow button ▲ or ▼ until the desired hour appears.
(Example: “7, PM” for 7:30PM)
Then press the Arrow button ►.

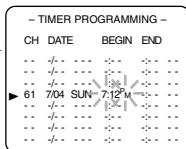

6 Set beginning minute

Press the Arrow button ▲ or ▼ until the desired minute appears.
(Example: “30” for 7:30PM)
Then press the Arrow button ►.

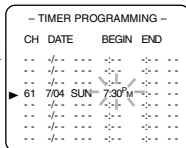

7 Set end hour

Press the Arrow button ▲ or ▼ until the desired hour appears.
(Example: “8, PM” for 8:50PM)
Then press the Arrow button ►.

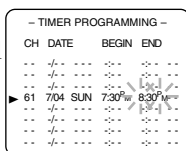

8 Set end minute

Press the Arrow button ▲ or ▼ until the desired minute appears.
(Example: “50” for 8:50PM)
Then press the Arrow button ►.

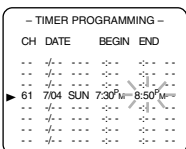

9 Set the tape speed

Press the Arrow button ▲ or ▼ until the desired tape speed appears. (Example: SP)

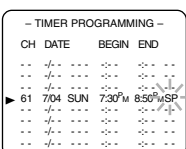

10 Finish setting the program

Press the ENTER or RETURN button. The program is now completed.

- To set another program, repeat steps [2] to [10].
- Press the SETUP button on the remote control to return to original mode.

11 Set the timer

Press the POWER button to set automatic timer recording. The Recording indicator lights up.

- You must turn off the TV/VCR/DVD to activate automatic timer recording.

If power is not turned off and you continue watching TV, “TIMER REC STANDBY” starts flashing on the TV screen 2 minutes before the programmed start time.

To shift the time schedule of an automatic timer recording.

- 1) Press the POWER button.
- 2) Repeat step [1] on page 32.
- 3) Press the RECORD button and select the desired program using the Arrow button ▲ or ▼.
- 4) Press the RECORD button again.

Each additional push will shift forward the begin/end time for recording by 10 minutes. When the recording is already in progress, each additional push will shift forward the end time only. If you want to cancel while setting, press the PAUSE button on the remote control. The recording time returns to the original time.

NOTE: When you shift forward the time schedule during recording, the recording speed will automatically be set to the SLP mode.

- 5) Press the ENTER or RETURN button to exit the setting menu. Then press the SETUP button on the remote control to return to original mode.

TO CORRECT A PROGRAM

- **While setting a program;** press the Arrow button ◀ to go back one step and enter the correct numbers using the Arrow button ▲ or ▼.
- **After setting a program;**
 - 1) Press the POWER button.
 - 2) Repeat steps [1] to [2] on page 32.
 - 3) Press the Arrow button ► (or press the Arrow button ◀ to go back one step) until the part you want to correct begins flashing, then make the changes pressing the Arrow button ▲ or ▼.
 - 4) Press the POWER button to set automatic timer recording.

TO CANCEL AN AUTOMATIC TIMER RECORDING

- **After setting a program;**
 - 1) Press the POWER button.
 - 2) Repeat steps [1] to [2] on page 32 and select a program you want to cancel.
 - 3) Press the C.RESET button.
 - 4) Press the SETUP button on the remote control to return to TV mode.
- **While recording is in progress;**
 - 1) Press the POWER button.
 - 2) Press the STOP/EJECT button on the TV/VCR/DVD.

TO CHECK THE BEGIN/END TIME

- 1) Press the POWER button so that the Recording indicator goes off.
- 2) Press the SETUP button on the remote control.
- 3) Confirm "TIMER PROGRAMMING" is pointed.
- 4) Press the ENTER button. The details of programs appear on the TV screen.
- 5) Press the SETUP button on the remote control to return to TV mode.

HINTS FOR AUTOMATIC TIMER RECORDING

TV/VCR

- Make sure the channel you want to record is properly set in advance.
- It is not necessary to press the RECORD button for timer recording.
- Recording begins automatically at the Start time.
- The display will not be turned on when the programmed recording begins. To watch the currently recorded TV program or to play a DVD disc, press the POWER button to turn on the display and use the SOURCE or SELECT button to choose the TV/VCR mode or the DVD mode.
- The erase-prevention tab on the cassette must be in place (or you must put tape over the hole).
- If the erase-prevention tab is removed, the cassette will be ejected when the POWER button is pressed to off.
- If the tape runs out before the end time, the TV/VCR/DVD will switch to the Stop mode immediately and the tape will be ejected.

AUTO RETURN

TV/VCR

With this feature, after timer recording is finished, the beginning of the recorded program(s) can be searched for automatically.

1 Select "USER'S SET UP"

Press the SETUP button on the remote control.

Press the Arrow button ▲ or ▼ to point to "USER'S SET UP".

Then press the ENTER button.

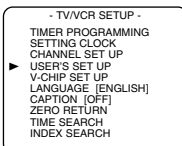

2 Set "AUTO RETURN" to [ON]

Press the Arrow button ▲ or ▼ to point to "AUTO RETURN".

Press the ENTER button until [ON] appears.

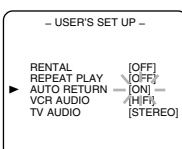

3 Auto Return will begin

When all the timer recordings are completed, the TV/VCR/DVD will rewind to the beginning of the recorded program(s).

NOTE:

- If you press the POWER button while tape is rewinding, the Auto Return will stop.

4 Watch the recorded program

Press the PLAY button.

TO CANCEL THE AUTO RETURN MODE

Repeat steps [1] to [2], select [OFF] using the ENTER button.

If there is a power failure of any kind, the TV/VCR/DVD will retain its memory for this feature.

SLEEP TIMER

TV/VCR

The Sleep Timer function turns off the TV/VCR/DVD without using the POWER button after a desired period of time.

NOTE:

- This function does not operate during Recording mode.

1 Select "SLEEP TIMER"

Press the SLEEP button on the remote control until "SLEEP TIMER" appears.

2 Set sleep time

Press the SLEEP button until your desired sleep time appears.

Each additional push will increase the time by 30 minutes up to 120 minutes.

After 5 seconds, the Sleep Timer setting will disappear automatically.

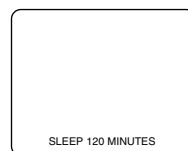

TO CANCEL THE SLEEP TIMER

Press the SLEEP button on the remote control until "SLEEP TIMER" appears. Press the SLEEP button until "SLEEP 0 MINUTES" appears.

ON SCREEN DISPLAY

To check the Counter, Clock and Channel number on the TV screen, press the DISPLAY button on the remote control. Each time you press the DISPLAY button on the remote control, the TV screen will change as follows:

When the Closed Caption mode is OFF:

- Counter mode: After 5 seconds, only the counter remains. To clear it, press the DISPLAY button.
- Clock mode: After 5 seconds, only the clock and the channel number remain. To clear them, press the DISPLAY button.

When the Closed Caption mode is ON:

- The On Screen Display disappear after 5 seconds.
- This is true even if the MUTE button is pressed or the PAUSE button is pressed while recording.

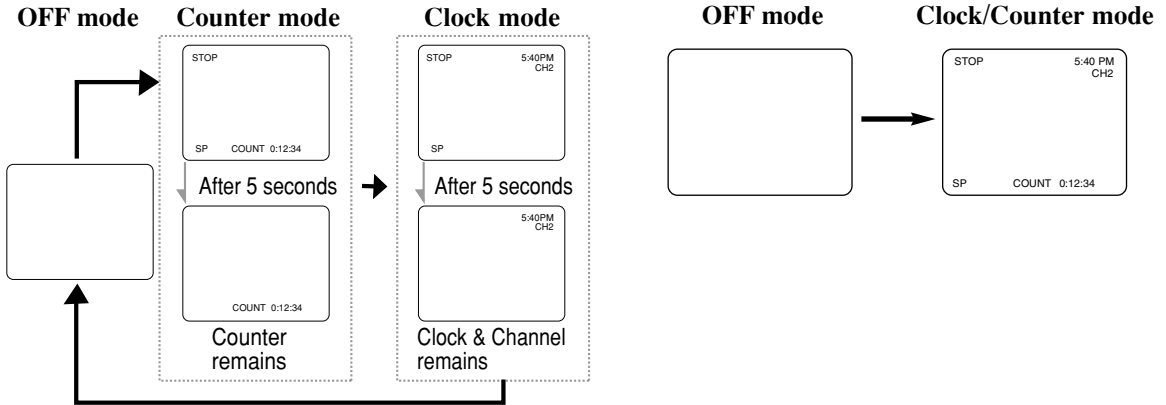

CABLE CHANNEL DESIGNATIONS

If you subscribe to cable TV, the channels are displayed as 1-125. Cable companies often designate channels with letters or letter-number combinations. Please check with your local cable company. The following is a chart of common cable channel designations.

CATV channel	5A	2	3	4	5	6	7	8	9	10	11	12	13	A	B
TV Display	1	2	3	4	5	6	7	8	9	10	11	12	13	14	15
CATV channel	C	D	E	F	G	H	I	J	K	L	M	N	O	P	Q
TV Display	16	17	18	19	20	21	22	23	24	25	26	27	28	29	30
CATV channel	R	S	T	U	V	W	W+1	W+2	W+3	W+4	W+5	W+6	W+7	W+8	W+9
TV Display	31	32	33	34	35	36	37	38	39	40	41	42	43	44	45
CATV channel	W+10	W+11	W+12	W+13	W+14	W+15	W+16	W+17	W+18	W+19	W+20	W+21	W+22	W+23	W+24
TV Display	46	47	48	49	50	51	52	53	54	55	56	57	58	59	60
CATV channel	W+25	W+26	W+27	W+28	W+29	W+30	W+31	W+32	W+33	W+34	W+35	W+36	W+37	W+38	W+39
TV Display	61	62	63	64	65	66	67	68	69	70	71	72	73	74	75
CATV channel	W+40	W+41	W+42	W+43	W+44	W+45	W+46	W+47	W+48	W+49	W+50	W+51	W+52	W+53	W+54
TV Display	76	77	78	79	80	81	82	83	84	85	86	87	88	89	90
CATV channel	W+55	W+56	W+57	W+58	A-5	A-4	A-3	A-2	A-1	W+59	W+60	W+61	W+62	W+63	W+64
TV Display	91	92	93	94	95	96	97	98	99	100	101	102	103	104	105
CATV channel	W+65	W+66	W+67	W+68	W+69	W+70	W+71	W+72	W+73	W+74	W+75	W+76	W+77	W+78	W+79
TV Display	106	107	108	109	110	111	112	113	114	115	116	117	118	119	120
CATV channel	W+80	W+81	W+82	W+83	W+84										
TV Display	121	122	123	124	125										

ABOUT THE DISCS

PLAYABLE DISCS

The following discs can be played back on this TV/VCR/DVD.

- DVD video
- DVD-R/RW*
- DVD+R/RW*
- Audio CD
- CD-R/RW*
- MP3*

* Depending on the types or the writing method of the medium some discs can not be played.

- Some DVD-R/RW, DVD+R/RW or CD-R/RW discs made on personal computers or on DVD recorders may not be played back properly due to the factors such as scratches, dirt or special properties of the disc.
- Discs made on personal computers may not be played back properly due to the different environment or the settings of the application you use. We recommend always to use the standardized, rightly formatted discs. (Please contact the sales agency for more detail).

This TV/VCR/DVD conforms to the NTSC color system. You cannot play discs recorded in other color systems such as PAL or SECAM.

- Some discs include region codes as shown below.



- The number inside the symbol refers to a region of the world and a disc encoded in a specific region format can only be played back on TV/VCR/DVD with the same region code.

The following discs cannot be played back on this TV/VCR/DVD.

- DVD with region codes other than 1 or ALL.
- DVD-ROM
- DVD-RAM (Never play back, otherwise malfunction may result.)
- CD-ROM
- VSD
- CDV (Only plays back the audio part.)
- CD-G (Only plays back the sound.)
- CD-I (Never play back, otherwise malfunction may result.)
- SACD
- Photo CD (Never play back, otherwise malfunction may result.)
- Video CD (Never play back, otherwise malfunction may result.)
- DTS-CD

Any other discs without compatibility indications.

DISC TYPES

[DVD]

Data on a DVD is divided into sections called "titles" and then into subsections called "chapters", each of which is given a title or chapter number. Playback conditions are preset on some DVD video discs and these playback conditions take priority over user operations on this TV/VCR/DVD. If a function you selected does not run as desired, refer to the manual accompanying the disc.

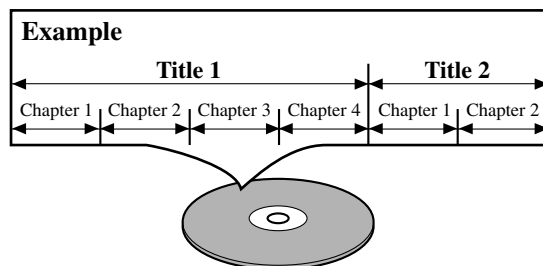

[AUDIO CD]

Data on an audio CD is divided into sections called "tracks", each of which is given a track number.

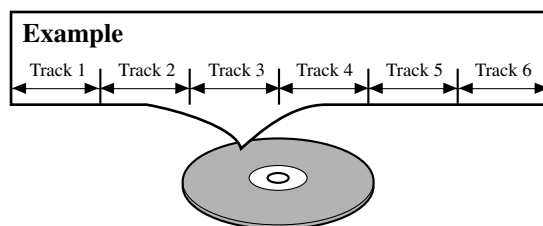

[MP3]

Data on an MP3 is divided into sections called "groups", and then into subsections called "tracks", each of which is given a group or track number.

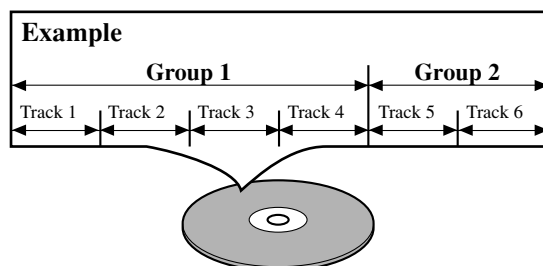

PLAYING A DISC

BASIC PLAYBACK

DVD-V CD MP3

Getting started

- Turn on the power of amplifier and any other components, if necessary.

1 Press the **POWER** button.

- The power will turn on.

2 Press the **OPEN/CLOSE** button to open disc loading tray.

3 Place the chosen disc in the tray, with the label facing up.

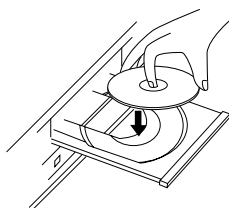

4 Press the **PLAY** button.

- The tray will close automatically and playback will then start from the first chapter or track of the disc. If the playback does not start automatically, press the **PLAY** button.
- When you playback a DVD which features a title menu, it may appear on the screen. In this case, refer to "TITLE MENU".

5 Press the **STOP** button to stop playback.

NOTES

- When the DVD mode has been switched to the TV/VCR mode, the DVD mode shuts down first and then the TV picture and sound appears in about 4 seconds. Similarly, when the **POWER** button is pressed to turn off in the DVD mode, this mode shuts down first and then the TV/VCR/DVD's power is turned off.
- A "prohibited icon" may appear at the top-right on the TV screen during operation, warning that a prohibited operation has been encountered by the DVD or the disc.
- With DVDs that use titles for playback program signals, playback may start from the second title or it may skip these titles.
- During the playback of a two layered disc, pictures may stop for a moment. This happens when the 1st layer switches to the 2nd layer. This is not a malfunction.



GENERAL FEATURES

DVD-V

DVD may contain menus to navigate the disc and access special features. Press the appropriate number buttons or use the Arrow button (▲/▼/◀/▶) to highlight your selection in the DVD main menu and press the **ENTER** button to confirm.

NOTES

- Select DVD mode by pressing the **SELECT** button on the remote control. Then operate the DVD functions.
- Unless stated, all operations described are based on remote control use. Some operations can be carried out using the menu bar on the TV screen.

DISC MENU

DVD-V

1 Press the **DISC MENU** button.

- The DVD main menu will appear.

2 If the feature is not available,  symbol may appear on the TV screen.

3 If disc menu is available on the disc, audio language, subtitle options, chapters for the title and other options will appear for selection.

4 Press the Arrow button (▲/▼/◀/▶) to select an item and the **ENTER** button to confirm selection.

TITLE MENU

DVD-V

1 Press the **TITLE** button.

- The title menu will appear.

2 If the feature is not available,  symbol may appear on the TV screen.

3 Press the Arrow button (▲/▼/◀/▶) to select an item and the **ENTER** button to confirm selection.

CALLING UP A MENU SCREEN DURING PLAYBACK

- Press the **DISC MENU** button to call up the DVD menu.
- Press the **TITLE** button to call up the title menu.

NOTE

- Contents of menus and corresponding menu operations may vary between discs. Refer to the manual accompanying the disc for details.

RESUME

DVD-V CD MP3

- 1 During playback, press the STOP button.
 - Resume message will appear on the TV screen.
- 2 Press the PLAY button, playback will resume from the point at which playback was stopped.
 - To cancel resume, press the STOP button twice.
 - If TV/VCR/DVD is turned off, resume function will be cancelled.
 - For MP3, playback will resume from the beginning of the track at which playback was stopped.

PAUSE

DVD-V CD MP3

- 1 During playback, press the PAUSE button.
 - Playback will pause and sound will be muted.
- 2 To continue playback, press the PLAY button.

STEP BY STEP PLAYBACK

DVD-V

- 1 During playback, press the PAUSE button.
 - Playback will pause and sound will be muted.
- 2 The disc goes forward by one frame each time the PAUSE button is pressed.
- 3 To exit step by step playback, press the PLAY button.

FAST FORWARD/REVERSE SEARCH

DVD-V CD MP3

- 1 During playback, press and hold the SEARCH (◀◀ / ▶▶) button for a few seconds.
 - “▶▶ 1” or “◀◀ 1” appears on the screen.
- 2 To select another speed, repeat step [1] until your required speed appears on the screen.
 - For DVDs, fast forward/reverse search speed is different depending on the disc. Approximate speed is 1(×2), 2(×8), 3(×50) and 4(×100).
 - For audio CDs, approximate speed is ×16.
 - For MP3, approximate speed is ×8
 - When you use buttons on the front panel, use the NEXT ▶▶|/SEARCH ▶▶ or PREVI◀◀/SEARCH◀◀ button.
- 3 To return to normal playback, press the PLAY button.

SLOW FORWARD / SLOW REVERSE

DVD-V

- 1 During playback, press the PAUSE button.
- 2 Press and hold the SEARCH (◀◀ / ▶▶) button for a few seconds.
 - “|▶ 1” or “◀| 1” appears on the screen.
- 3 To select another speed, repeat step [2] until your required speed appears on the screen.
 - Slow forward or reverse speed varies with the disc. Approximate speed is 1(1/16), 2(1/8) and 3(1/2).
 - When you use buttons on the front panel, use the NEXT ▶▶|/ SEARCH ▶▶ or PREV |◀◀/ SEARCH ◀◀ button.
- 4 To return to normal playback, press the PLAY button.

SEARCH FUNCTION

TRACK SEARCH

CD MP3

There are three ways to begin playback on an Audio CD and MP3 at a specific track.

Using the Number buttons on the remote control

1 Press the Number buttons to enter the desired Track number.

- Playback will start at the selected track.
- For single digit tracks (1-9), press a single number (eg. track 3, press 3).
- To play track 26, press +10, 2, 6.

Using the SEARCH MODE button

1 Press the SEARCH MODE button.

- The track search display appears.

2 Within 30 seconds, select a desired track number using the Number buttons on the remote control.

- For single digits press 0 first, if the total track of the disc is more than 10 tracks.
- Playback will start at the selected track.

Using the PREV/NEXT (◀▶) buttons

During playback, press the NEXT ▶▶ button to move the next track. Press it repeatedly to skip subsequent tracks. Press the PREV ◀◀ button to go back to beginning of the current track. Press it repeatedly to go to the previous tracks.

- If the NEXT ▶▶ button is pressed while the playback is paused, the playback will be paused again after skipping to the next track.

NOTE

- The PREV/NEXT (◀◀▶▶) buttons are not available when playback is stopped.

TITLE / CHAPTER SEARCH

DVD-V

1 Press the SEARCH MODE button once for the Chapter search twice for the Title search during playback.

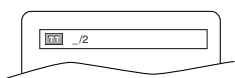

2 Enter the desired chapter/title number using the Number buttons on the remote control.

- Playback will start at the selected chapter or title.
- Press the CLEAR button to erase the incorrect input.
- For single digits press 0 first, if the total chapter or title of the disc is more than 10.

TIME SEARCH

DVD-V CD

1 During playback press the SEARCH MODE button three times (CD: twice) to display the Time Search on the TV screen.

2 Within 30 seconds, enter a desired disc time using the Number buttons on the remote control.

- Playback will start at the specified time.
- Press the CLEAR button to erase the incorrect input.
- When there is no need to enter a number, "0" appears automatically. For example, "0 : 0 _ : _ _" appears in the Time Search display if the total time of the track or title is less than 10 minutes.

MARKER SETUP SCREEN

DVD-V CD

Use markers to memorize your favorite places on a disc.

1 Press the SEARCH MODE button four times (CD: three times) during playback.

- The display screen and Markers will appear on the TV screen.

2 Press the Arrow button (◀/▶) to select 1, 2, 3, 4, 5, 6, 7, 8, 9, or 10 and ensure that "- _ _ - : - : - _ _" appears in the display.

3 When you reach the desired point press the ENTER button.

- The Title or Track and elapsed playing time will appear on the TV screen.

4 To return to the Marker later, press the SEARCH MODE button four times (CD: three times) during playback and the Arrow button (◀/▶) to choose the desired marker then press the ENTER button.

NOTES

- Opening the disc tray, turning off the power, pressing the SELECT button, or selecting AC at step [2] and pressing the ENTER button will erase all Markers.
- To clear a marker using the Arrow button (◀/▶), position the cursor on to the marker number to be cleared and press the CLEAR button.
- You can mark up to 10 points.

5 Press the SEARCH MODE or RETURN button to exit.

SPECIAL PLAYBACK FUNCTION

REPEAT

REPEAT is available only during playback.

REPEAT TITLE / CHAPTER

DVD-V

To activate the repeat function press the REPEAT button during playback.

- The repeat mode changes as described below every time you press the button.

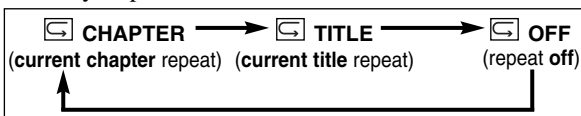

NOTES

- Repeat Title/Chapter is not available with some scenes.
- The REPEAT setting will be cleared when moving to other title or chapter.

REPEAT TRACK / ALL

CD

To activate the repeat function press the REPEAT button during playback.

- The repeat mode changes as described below every time you press the button.



NOTES

- Repeat setting will be cleared when moving to other track.
- Repeat playback does not function during repeat A-B playback.

REPEAT A-B

DVD-V

CD

1 Press the REPEAT A-B button at your chosen starting point.

- A- appears briefly on the TV screen.

2 Press the REPEAT A-B button again at your chosen end point.

- A-B appears briefly on the TV screen and the repeat sequence begins.

3 To exit the sequence press the REPEAT A-B button.

NOTES

- The repeat A-B section can only be set within the current title (for DVDs) or current track (for audio CDs).
- Repeat A-B is not available with some scenes in DVD.
- To cancel the A point which was set, press the CLEAR button.
- Repeat A-B playback does not function during title, chapter, track or all repeat playback.

PROGRAM

CD

You may determine the order in which tracks will play.

1 In stop mode, press the MODE button.

- The PROGRAM screen will appear.

2 Press the Arrow button (▲/▼) to select a track then press the ENTER button.

- Press the CLEAR button to erase the most recently entered program.

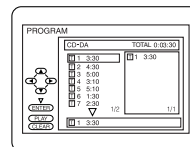

3 Repeat step [2] until you have selected all the tracks you want to play in the program.

4 Press the PLAY button to play the programmed tracks.

NOTES

- While the program is being played back, the STOP works as follows.
- Press the STOP button once and then the PLAY button again, playback will restart from the point where the STOP button was pressed. (Program continued)
- Press the STOP button twice and then the PLAY button again, playback will restart from the track in the usual way. (Program canceled)
- Up to 99 tracks can be entered.
- To erase all tracks in the program at once, select ALL CLEAR at the bottom of the list at step [2].
- If you like to repeat the current track in the program, press the REPEAT button repeatedly until "TRACK" appears during playback. If you like to repeat the entire program press the REPEAT button repeatedly until "ALL" appears during playback.

RANDOM PLAYBACK

CD

This shuffles the playing order of tracks instead of playback in the sequence.

1 In stop mode, press the MODE button twice.

- RANDOM screen appears.

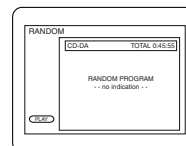

2 Press the PLAY button to start random playback.

NOTE

- If you like to repeat the current track in the random selection, press the REPEAT button repeatedly until "TRACK" appears during playback. If you like to repeat the entire random selection press the REPEAT button repeatedly until "ALL" appears during playback.

PLAYING A MP3 DISC

MP3 PLAYBACK

MP3

When a CD with MP3 files is in the TV/VCR/DVD, press the DISC MENU button to call up the MP3 menu on the TV screen.

1 In stop mode, press the Arrow button (▲/▼) to select the desired group or track.

- If a group is selected press the Arrow button ► or the ENTER button to go on to the track selection screen. Press the Arrow button (▲/▼) to choose a track, then press the ENTER button.
- If a track is selected press the ENTER button to start playing tracks. Starting from the one you've just chosen the subsequent tracks will be played.
- Press the TITLE button to return to the first item.

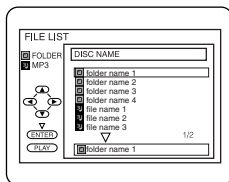

2 Press the STOP button to stop playback.

NOTES

- Folders are known as Groups; files are known as Tracks.
- MP3 files are accompanied by  icon.
- Maximum of 255 folders can be recognized.
- Maximum of 512 files can be recognized.
- Up to 8 hierarchies can be created.

This TV/VCR/DVD recommends the use of files recorded at the below specifications:

- Sampling frequency: 44.1kHz or 48kHz
- Constant bit rate: 112kbps ~ 320kbps.

REPEAT

MP3

REPEAT is available only during playback.

To activate the repeat function, press the REPEAT button during playback.

- The repeat mode changes as described below every time you press the button.

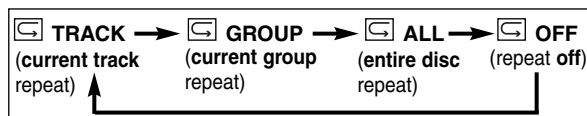

NOTE

- Repeat setting will be cleared when moving to other track.

PROGRAM

MP3

This feature allows you to program an MP3 disc to play in a desired sequence.

1 In stop mode, press the MODE button.

- The PROGRAM screen will appear.

2 Select a desired track using the Arrow button (▲/▼/◀/▶). Then press the ENTER button.

- Press the Arrow button ► when you want to go to the next hierarchy.
- Press the Arrow button ◀ when you want to go back to the previous hierarchy.
- Press the CLEAR button to erase the most recently entered program.

3 Repeat step [2] until you have selected all the Tracks you want to play in the program.

4 Press the PLAY button to start programmed playback.

NOTES

- While the program is being played back, the STOP button works as follows.
- Press the STOP button once and then the PLAY button again, playback will restart from the beginning of the current track. (Program continued)
- Press the STOP button twice and then the PLAY button again, playback will restart from the track in the usual way. (Program canceled)
- To erase all tracks in the program at once, select ALL CLEAR at the bottom of the list at step [2].

RANDOM PLAYBACK

MP3

1 In stop mode, press the MODE button twice.

- RANDOM screen appears.

2 Press the PLAY button to start random playback.

CHANGING THE SETTINGS

SUBTITLE LANGUAGE

DVD-V

The TV/VCR/DVD allows you to select a language for subtitles during DVD disc (if available) playback.

- 1 Press the **SUBTITLE** button during playback.
 - 2 Press the **SUBTITLE** button repeatedly to select your desired subtitle language.
- The subtitle language will appear on the display bar at the top of the TV screen.
- 3 To turn off subtitles, press the **SUBTITLE** button repeatedly until "OFF" appears.

NOTES

- Some discs allow audio language setting/subtitle language setting on the disc menu. (Operation varies between discs, so refer to the manual accompanying the disc.)
- If the desired language is not shown after pressing the **SUBTITLE** button several times, the disc does not have subtitles in that language.
- If you choose a Language that has a 3 letter language code, the code will be displayed every time you change the Subtitle language setting. If you choose any other languages, '---' will be displayed instead. (Refer to page 44.)

AUDIO LANGUAGE

DVD-V

The TV/VCR/DVD allows you to select a language during DVD disc (if multi languages are available) playback.

- 1 Press the **AUDIO** button during playback.
- 2 Press the **AUDIO** button repeatedly to select your desired language.

NOTE

- Pressing the **AUDIO** button may not work on some DVDs with multiple audio languages (e.g. DVDs which allow audio language setting on the disc menu).

STEREO SOUND MODE

CD

- 1 Press the **AUDIO** button repeatedly during playback to select between **STEREO**, **L-CH** or **R-CH**.
- **STEREO** - both right and left channels are active (stereo)
 - **L-CH** - only left channel is active
 - **R-CH** - only right channel is active

NOTE

- If the Virtual Surround setting is ON, the sound mode will be fixed to **STEREO** and can not be changed.

CAMERA ANGLE

DVD-V

Some DVD discs contain scenes which have been shot simultaneously from various angles. You can change the camera angle when the () icon appears on the screen.

- 1 Press the **ANGLE** button during playback.
- The selected angle will be displayed on the display bar at the top of the screen.
- 2 Press the **ANGLE** button repeatedly to select your desired angle.

BLACK LEVEL SETTING

DVD-V

Adjust the Black Level Settings to make the black parts of the picture brighter.

- 1 Press the **MODE** button during playback.

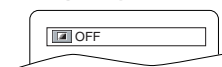

- 2 Press the **ENTER** button to switch OFF.
- ON: Makes the dark parts brighter.
OFF: Shows the original picture as recorded.

- 3 Press the **MODE** button twice or the **RETURN** button to exit.

NOTE

- The setting will be saved even if the TV/VCR/DVD is turned off.

VIRTUAL SURROUND

DVD-V

CD

MP3

You can enjoy surround-sound effect over two speakers on this TV/VCR/DVD.

- 1 Press the **V.SURR** button once or the **MODE** button twice (CD/MP3: once) during playback.

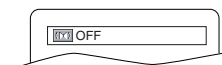

- 2 Press the **ENTER** button to set it 1 (Natural effect) or 2 (Emphasized effect) or OFF.
- 3 Press the **V. SURR** or **RETURN** button to exit.

NOTE (for CD play only)

- Virtual Surround will not be effective if the sound mode is set to something other than **STEREO**.

THE ON-SCREEN INFORMATION

DVD-V CD MP3

You can check the information about the current disc by pressing the DISPLAY button on the remote control.

For DVD-Vs

1 Press the DISPLAY button during playback to show current Chapter.

- The elapsed and remaining playing time of the current chapter will be displayed.

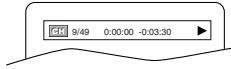

2 Press the DISPLAY button again to show current Title.

- The elapsed and remaining playing time of the current title will be displayed.

3 Press the DISPLAY button again.

- The BIT RATE and the current repeat setting will be displayed.
- If you are playing a dual layered disc, the layer number will also be displayed (L0: Layer 0 is playing. L1: Layer 1 is playing).

4 Press the DISPLAY button again to exit the display.

For audio CDs

1 Press the DISPLAY button during playback to show the current Track.

- The elapsed and remaining playing time of the current track will be displayed.

2 Press the DISPLAY button again to show current Total Track.

- The elapsed and remaining playing time of the total track will be displayed.

3 Press the DISPLAY button again to exit the display.

For MP3

1 Press the DISPLAY button during playback.

- The name of the file currently in play will be displayed.

2 Press the DISPLAY button again to show the track number, the elapsed time, the repeat status and the playback status at the top of the screen.

-  will be displayed when repeat play has been selected.

 T - indicates Track repeat

 G - indicates Group (folder) repeat

 A - indicates Disc repeat

3 Press the DISPLAY button again to exit the display.

CHANGING THE DVD SETUP ITEMS

LANGUAGE SETTING

DVD-V

Language options are not available with some discs.

1 Press the **SETUP** button twice in **STOP** mode so that the **DVD SETUP** menu appears.

- If the menu does not appear, press the **PLAY** button and the **STOP** button then the **SETUP** button twice.



2 Press the **Arrow** button **▼** to select **CUSTOM**, then press the **ENTER** button.

- **CUSTOM** mode will appear.

3 Press the **Arrow** button (**▲/▼**) to select **“LANGUAGE”**, then press the **ENTER** button to confirm.

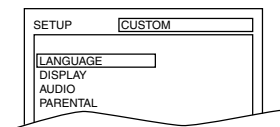

4 Press the **Arrow** button (**▲/▼**) to select the next items, then press the **ENTER** button.

AUDIO: Sets the audio language.
SUBTITLE: Sets the subtitle language.
DISC MENU: Sets the language for DVD menu.

5 Press the **Arrow** button (**▲/▼**) to select a setting, then press the **ENTER** button.

- If **OTHER** is selected on the **AUDIO**, **SUBTITLE** or **DISC MENU** screen, press four-digit number to enter the code for the desired language. (Refer to the language code list.)
- Only the languages supported by the disc can be selected.

6 Press the **SETUP** button to exit.

NOTE

- Language Setting for Audio and Subtitle is not available with some discs. Then use the **AUDIO** and the **SUBTITLE** buttons. (Details are on page 42.)

TO CHANGE THE ON-SCREEN MENUS

You can access the TV/VCR **SETUP** menu by pressing the **SETUP** button from the **DVD** mode. Refer to **“SELECTING THE LANGUAGE”** on page 15 to changing the on-screen menus.

Language	Code	Language	Code
A-B		L-N	
Abkhazian	4748	Laothian	5861
Afar	4747	Latin	5847
Afrikaans	4752	Latvian;Lettish	5868
Albanian	6563	Lingala	5860
Amharic	4759	Lithuanian	5866
Arabic	4764	Macedonian	5957
Armenian	5471	Malagasy	5953
Assamese	4765	Malay	5965
Aymara	4771	Malayalam	5958
Azerbaijani	4772	Maltese	5966
Bashkir	4847	Maori	5955
Basque	5167	Marathi	5964
Bengali;Bangla	4860	Moldavian	5961
Bhutani	5072	Mongolian	5960
Bihari	4854	Nauru	6047
Bislama	4855	Nepali	6051
Breton	4864	Norwegian [NOR]	6061
Bulgarian	4853	O-R	
Burmese	5971	Occitan	6149
Byelorussian	4851	Oriya	6164
C-E		Oromo(Afan)	6159
Cambodian	5759	Panjabi	6247
Catalan	4947	Pashto;Pushto	6265
Chinese [CHI]	7254	Persian	5247
Corsican	4961	Polish	6258
Croatian	5464	Portuguese [POR]	6266
Czech	4965	Quechua	6367
Danish [DAN]	5047	Rhaeto-Romance	6459
Dutch [DUT]	6058	Romanian [RUM]	6461
English [ENG]	5160	Russian [RUS]	6467
Esperanto	5161	S	
Estonian	5166	Samoan	6559
F-H		Sangho	6553
Faroese	5261	Sanskrit	6547
Fiji	5266	Scots Gaelic	5350
Finnish [FIN]	5255	Serbian	6564
French [FRE]	5264	Serbo-Croatian	6554
Frisian	5271	Sesotho	6566
Galician	5358	Setswana	6660
Georgian	5747	Shona	6560
German [GER]	5051	Sindhi	6550
Greek [GRE]	5158	Singhalese	6555
Greenlandic	5758	Siswat	6565
Guarani	5360	Slovak	6557
Gujarati	5367	Slovenian	6558
Hausa	5447	Somali	6561
Hebrew	5569	Spanish [SPA]	5165
Hindi	5455	Sundanese	6567
Hungarian [HUN]	5467	Swahili	6569
I-K		Swedish [SWE]	6568
Icelandic [ICE]	5565	T	
Indonesian	5560	Tagalog	6658
Interlingua	5547	Tajik	6653
Interlingue	5551	Tamil	6647
Inupiak	5557	Tatar	6666
Irish [IRI]	5347	Telugu	6651
Italian [ITA]	5566	Thai	6654
Japanese [JPN]	5647	Tibetan	4861
Javanese	5669	Tigrinya	6655
Kannada	5760	Tonga	6661
Kashmiri	5765	Tsonga	6665
Kazakh	5757	Turkish [TUR]	6664
Kinyarwanda	6469	Turkmen	6657
Kirghiz	5771	Twi	6669
Kirundi	6460	U-Z	
Korean [KOR]	5761	Ukrainian	6757
Kurdish	5767	Urdu	6764
		Uzbek	6772
		Vietnamese	6855
		Volapuk	6861
		Welsh	4971
		Wolof	6961
		Xhosa	7054
		Yiddish	5655
		Yoruba	7161
		Zulu	7267

If you choose a Language that has a 3 letter language code, the code will be displayed every time you change the Audio or Subtitle language setting on page 42. If you choose any other languages, '---' will be displayed instead. (3 letter language code is written in bracket.)

DISPLAY SETTING

DVD-V

You can change certain aspects of the DVD display screens and on-screen messages on the TV screen.

1 Press the **SETUP** button twice in **STOP** mode so that the **DVD SETUP** menu appears.

- If the menu does not appear, press the **PLAY** button and the **STOP** button then the **SETUP** button twice.

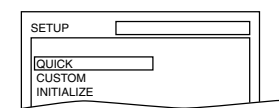

2 Press the **Arrow** button **▼** to select **CUSTOM**, then press the **ENTER** button.

- **CUSTOM** mode will appear.

3 Press the **Arrow** button (**▲/▼**) to select **“DISPLAY”**, then press the **ENTER** button to confirm.

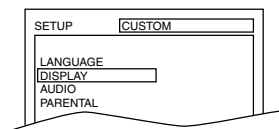

4 Press the **Arrow** button (**▲/▼**) to select the below items, then press the **ENTER** button.

TV MODE: **QUICK**

- Press the **Arrow** button (**▲/▼**) for an item selection, then press the **ENTER** button.
- Select **4:3 LETTER BOX** for black bars to appear on top and bottom of the screen.
- Select **4:3 PAN & SCAN** for a full height picture with both sides trimmed.
- The default setting is **4:3 LETTER BOX**.

STILL MODE:

- Press the **Arrow** button (**▲/▼**) for an item selection, then press the **ENTER** button.
- Select **“AUTO”** usually.
- If you select **“FIELD”**, the picture in the still mode will be stabilized.
- If you select **“FRAME”**, the picture in the still mode will be high defined.

ANGLE ICON:

- Press the **ENTER** button repeatedly to turn Angle icon **ON** or **OFF**.
- The default setting is **ON**.

AUTO POWER OFF:

- Press the **ENTER** button repeatedly to turn Auto Power off **ON** or **OFF**.
- The default setting is **ON** and the screen saver program starts when there is no input signal for the TV/VCR/DVD for 5 minutes in the stop mode. When the screen saver program is activated for 15 minutes, the power automatically turns off.

5 Press the **SETUP** button to exit.

AUDIO SETTINGS

DVD-V

Choose the appropriate Audio settings for your equipment as it only affects during the playback of DVD discs.

1 Press the **SETUP** button twice in **STOP** mode so that the **DVD SETUP** menu appears.

- If the menu does not appear, press the **PLAY** button and the **STOP** button then the **SETUP** button twice.

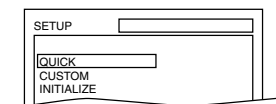

2 Press the **Arrow** button **▼** to select **“CUSTOM”**, then press the **ENTER** button.

- **CUSTOM** mode will appear.

3 Press the **Arrow** button (**▲/▼**) to select **“AUDIO”**, then press the **ENTER** button to confirm.

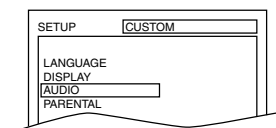

4 Press the **Arrow** button (**▲/▼**) to select the below items, then press the **ENTER** buttons.

DRC (Dynamic Range Control):

- To compress the range of soft to loud sound.
- The default setting is **ON**.

DOWN SAMPLING:

- Set to **ON** when outputting in 48 kHz.
- The default setting is **ON**.

When playing disc with copyright Protection

- If you select **OFF**, copyright protection will be activated and sound will be down sampled at 48kHz.

DOLBY DIGITAL: **QUICK**

Set to **On** when the unit is connected to a Dolby Digital Decoder.

ON: Output a Dolby Digital signal)

OFF: Convert the Dolby Digital to PCM (2 channel stereo)

- The default setting is **ON**.

5 Press the **SETUP** button to exit.

PARENTAL CONTROL

DVD-V

Parental Control limits the disc viewing that exceed your settings (with a password or playback will stop). This feature allows you to prevent discs with alternative scenes from being played by your children.

PARENTAL LEVEL

Parental Level allows you to set the rating level of your DVD discs. Playback will stop if the disc's ratings exceed the level you set.

- 1 Press the **SETUP** button twice in **STOP** mode so that the **QUICK SETUP** menu appears.
- If the menu does not appear, press the **PLAY** button, the **STOP** button, then the **SETUP** button twice.

- 2 Press the **Arrow** button **▼** to select "**CUSTOM**", then press the **ENTER** button.

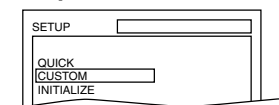

- 3 Press the **Arrow** button (**▲/▼**) to select "**PARENTAL**", then press the **ENTER** button.

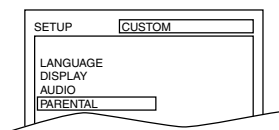

- 4 Enter your four-digit password then press the **ENTER** button.
- 5 Press the **Arrow** button (**▲/▼**) to select "**PARENTAL LEVEL**", then press the **ENTER** button.
- 6 Press the **Arrow** button (**▲/▼**) to select the desired level, then press the **ENTER** button.
- 7 Press the **SETUP** button to exit

NOTES

- When doing this for the first time, enter any 4 digits. (except for 4737) That number will be used as the password. (in the event you forget the password, see below)
- To change the password, press the **Arrow** button (**▲/▼**) to select **CHANGE** at step [5], then press the **ENTER** button. Enter the four-digit password, then press the **ENTER** button.
- With some DVDs, it may be difficult to find if they are compatible with parental lock. Be sure to check if the parental lock function operates in the way that you have set.
- Record the password in case you forget it.

CONTROL LEVELS

- **ALL**
All parental lock is cancelled.
- **Level 8**
DVD software of any grade (adult/general/children) can be played back.
- **Levels 7 to 2**
Only DVD software intended for general use and children can be played back.
- **Level 1**
Only DVD software intended for children can be played back, with those intended for adult and general use is prohibited.

IF YOU FORGET THE PASSWORD

- 1 Press the number buttons **4, 7, 3, 7** at step [4]. Then enter your new password.
- Password will be cleared and parental level will be set to **ALL**.
- 2 Proceed the steps [5] to [7] again.

INITIALIZE

This allows you to return all selections of **SETUP** (except for **PARENTAL**) to their default settings.

- 1 Press the **SETUP** button twice in **STOP** mode so that the **INITIALIZE** menu appears.
 - 2 Press the **Arrow** button (**▲/▼**) to select "**INITIALIZE**", then press the **ENTER** button.
 - 3 Select "**YES**", then press the **ENTER** button twice. All the settings (except for "**PARENTAL**") will be cleared.
- To cancel the initialization, select "**NO**".
- 4 Press the **SETUP** button to exit.

TROUBLESHOOTING GUIDE

If the TV/VCR/DVD does not perform properly when operated as instructed in this Owner's Manual, check the TV/VCR/DVD, consulting the following checklist.

PROBLEM	CORRECTIVE ACTION
No power	<ul style="list-style-type: none"> • Make sure the power plug is connected to an AC outlet. • Make sure the power is turned on.
The TV/VCR/DVD does not respond to the remote control	<ul style="list-style-type: none"> • Check if the power plug is connected to an AC outlet. • Check the batteries in the remote control. • Aim the remote control directly at the remote sensor. If necessary, remove all the obstacles between the sensor and the remote. • You have to be within 23 feet of the TV/VCR/DVD. • Check if the correct mode is selected. If not switch the mode by pressing the SELECT button on the remote control, whichever you need.

TV/VCR Mode

Sometimes a performance problem can be easily solved by checking seemingly apparent but often overlooked possibilities. Before arranging for service, check these items. It could save your time and money.

PROBLEM	CORRECTIVE ACTION
No picture and sound	<ul style="list-style-type: none"> • Make sure the AC cord is connected to an AC outlet. • Check antenna connection. • Press the SELECT button on the remote control to select TV mode. Then try other TV feature. • Let the TV/VCR/DVD program its tuner memory.
No picture or poor picture on TV/VCR/DVD	<ul style="list-style-type: none"> • Adjust direction or replace antenna. • Adjust picture controls.
No sound or poor sound	<ul style="list-style-type: none"> • Adjust volume control on remote control or main unit. • Press the MUTE button to restore sound.
Bars On Screen	<ul style="list-style-type: none"> • If outside antenna is being used, check for broken wire. • Check for local interference.
Picture Distorted or Blurred	<ul style="list-style-type: none"> • Try a new channel, if OK, then possible station trouble. • If outside antenna is being used, check for broken wire.
Picture Rolls Vertically Lines or Streaks in Picture	<ul style="list-style-type: none"> • Try a new channel, if OK, then possible station trouble. • If outside antenna is being used, check for broken wire. • Check for local interference.
No Color	<ul style="list-style-type: none"> • Try a new channel, if OK, then possible station trouble. • Is antenna connected to terminal on the back of the set? • If outside antenna is being used, check for broken wire. • Adjust COLOR control.
Poor Reception on Some Channels Ghosts in Picture	<ul style="list-style-type: none"> • Try a new channel, if OK, then possible station trouble. • Is antenna connected to terminal on the back of the set? • If outside antenna is being used, check for broken wire. • Check for local interference.
Weak Picture	<ul style="list-style-type: none"> • Try a new channel, if OK, then possible station trouble. • Is antenna connected to terminal on the back of the set? • If outside antenna is being used, check for broken wire. • Adjust CONTRAST & BRIGHT control.
Sound OK, Picture Poor	<ul style="list-style-type: none"> • Try a new channel, if OK, then possible station trouble. • Is antenna connected to terminal on the back of the set? • If outside antenna is being used, check for broken wire. • Check for local interference. • Adjust CONTRAST & BRIGHT control.

PROBLEM	CORRECTIVE ACTION
Picture OK, Sound Poor	<ul style="list-style-type: none"> • Try a new channel, if OK, then possible station trouble. • Check for local interference.
Timer recording is not possible	<ul style="list-style-type: none"> • Make sure the timer recording is set correctly. • Make sure the power is off. • Make sure the TV/VCR/DVD clock is set correctly.
Cannot go into Record mode	<ul style="list-style-type: none"> • Make sure the tape has an erase-prevention tab. If need, cover the hole with plastic tape.
Playback picture is partially noisy	<ul style="list-style-type: none"> • Adjust tracking control for a better picture using the CHANNEL button ▲ or ▼ on the TV/VCR/DVD.
No picture but the audio is OK in playback	<ul style="list-style-type: none"> • Head cleaning may be necessary. Refer to “AUTO HEAD CLEANING” on page 50.
No operation by infrared Remote Control	<ul style="list-style-type: none"> • Make sure the AC cord is connected to an AC outlet. • Check batteries in remote control.
Video or color fades in and out when making a copy of a video tape.	<ul style="list-style-type: none"> • You can not copy a copyrighted video tape. You are experiencing copy guard protection.
Different color marks on screen	<ul style="list-style-type: none"> • Magnetism from nearby appliances and geomagnetism might affect the color of the TV picture. Move the TV/VCR/DVD away from the appliances, the TV/VCR/DVD can repair itself automatically. If you want to repair immediately, unplug the power cord, then plug it in again 30 minutes later or so. This automatically resets the TV/VCR/DVD.

CLOSED CAPTION PROBLEM	POSSIBLE REMEDY
My TV/VCR/DVD is showing captions that are misspelled.	<ul style="list-style-type: none"> • You are watching a live broadcast and spelling errors made by the closed captioning production company may pass through uncorrected. A prerecorded program will not show any misspelled words because of the normal time available for editing the captions.
My TV/VCR/DVD will not show the text dialogue in its entirety or there is a delay of what is being said.	<ul style="list-style-type: none"> • Captions that are delayed a few seconds behind the actual are common for live broadcast. Most captioning production companies can display a dialogue to a maximum of 220 words per minute. If a dialogue exceeds that rate, selective editing is used to insure that the captions remain up-to-date with the current TV screen dialogue.
My captions are scrambled with white boxes on the TV screen.	<ul style="list-style-type: none"> • Interference caused by building, power lines, thunderstorms, etc. may cause scrambled or incomplete captions to appear.
My program guide listed a TV show as being closed captioned but none of the captions were displayed.	<ul style="list-style-type: none"> • Broadcasters may at times use a time compression process to speed up the actual program so that additional advertising time can be given. Since the decoder cannot read the compressed information, captions will be lost.
My prerecorded video tape does not show any captions. The tape box mentions it being closed captioned.	<ul style="list-style-type: none"> • The video tape was either an illegal copy or the tape duplicating company accidentally left out the captioning signals during the copying process.
My TV screen shows a black box on certain channels.	<ul style="list-style-type: none"> • You are in the TEXT mode. Select CAPTION mode to CAPTION [OFF].

DVD Mode

PROBLEM	CORRECTIVE ACTION
No picture	<ul style="list-style-type: none">• Insert a correct video disc that plays on this TV/VCR/DVD.• Press the SELECT button on the remote control to select DVD mode. Then, try other DVD feature.
Disc cannot be played	<ul style="list-style-type: none">• Insert the disc.• Clean the disc.• Place the disc correctly, with the label side up.• Cancel the parental lock or change the control level.
No sound	<ul style="list-style-type: none">• Connect the audio cables firmly.• Turn the power of the audio component on.• Correct the audio output settings.• Correct the input settings on the audio component.
No DTS audio is output	<ul style="list-style-type: none">• This TV/VCR/DVD does not support DTS audio. This is not a malfunction.
Distorted picture	<ul style="list-style-type: none">• There are some cases where pictures may be slightly distorted, which are not a sign of a malfunction.• Although pictures may stop for a moment, this is not a malfunction.
Audio or subtitle language does not match the set up.	<ul style="list-style-type: none">• The selected language is not available for audio or subtitles on the DVD. This is not a malfunction
The camera angle cannot be changed.	<ul style="list-style-type: none">• The DVD does not contain sequences recorded from different camera angles. This is not a malfunction.
Audio or subtitle language cannot be changed.	<ul style="list-style-type: none">• The DVD does not contain audio source or subtitles in the selected language. This is not a malfunction.
“Prohibited icon” appears on the screen, prohibiting an operation.	<ul style="list-style-type: none">• That operation is prohibited by this TV/VCR/DVD or the disc. This is not a malfunction.
CD sound dropout No CD reproduction DVD picture dropout DVD picture freeze DVD picture in mosaic No DVD reproduction	<ul style="list-style-type: none">• Scratched disc. Replace the disc with an unscratched one.

NOTES:

- Some functions are not available in specific modes, but this is not a malfunction. Read the description in this Owner’s Manual for details on correct operations.
- Playback from a desired track and random playback are not available during program playback.

MAINTENANCE

CABINET CLEANING

- Wipe the front panel and other exterior surfaces of the TV/VCR/DVD with a soft cloth immersed in lukewarm water and wrung dry.
- Never use a solvent or alcohol. Do not spray insecticide liquid near the TV/VCR/DVD. Such chemicals may cause damage and discoloration to the exposed surfaces.

AUTO HEAD CLEANING

- Automatically cleans video heads as you insert or remove a cassette, so you can see a clearer picture.
- Playback picture may become blurred or interrupted while the TV program reception is clear. Dirt accumulated on the video heads after long periods of use or the usage of rental or worn tapes can cause this problem.

If a streaky or snowy picture appears during playback, the video heads in your TV/VCR/DVD may need to be cleaned.

IF THE LASER OPTICAL PICKUP UNIT IS DIRTY

- If the TV/VCR/DVD still does not perform properly when it is operated, while referring to the relevant sections and to "TROUBLESHOOTING GUIDE" in this Owner's Manual, the laser optical pickup unit may be dirty. Consult your dealer or an Authorized Service Center for inspection and cleaning of the laser optical pickup unit.

1. Please visit your local Audio/Video store and purchase a good quality VHS Video Head Cleaner.
2. If a Video Head Cleaner does not solve the problem, please call our help line at 1-800-605-8610, to locate an Authorized Service Center.

NOTES:

- Remember to read the instructions included with the video head cleaner before use.
- Clean video heads only when problems occur.

SERVICING

- Should your TV/VCR/DVD become inoperative, do not try to correct the problem by yourself. There are no user-serviceable parts inside. Turn off, unplug the power cord and please call our help line at 1-800-605-8610, to locate an Authorized Service Center.

DISC HANDLING

- Use discs which have the following logos on them. (Optical audio digital discs.)

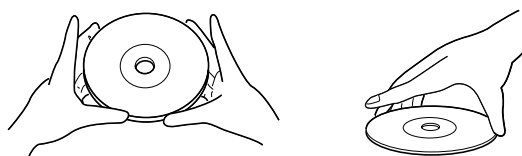

- Handle the discs so that fingerprints and dust do not adhere to the surfaces of the discs.
- Always store the disc in its protective case when it is not used.

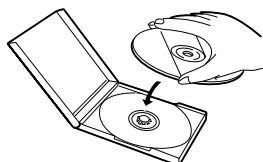

- To clean-off, use a soft cloth.
- Do not use a hard cloth since this will mar the disc.
- Wipe the disc in a straight line from center to edge.
- Never wipe with a circular motion.
- Do not use detergent or abrasive cleaning agents.

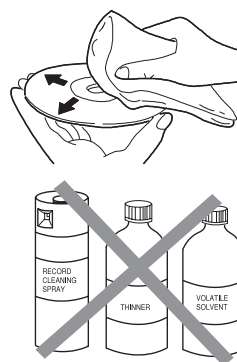

SPECIFICATIONS

GENERAL SPECIFICATIONS

TV/VCR

CRT	20 inch in-line gun, 90° deflection tube
Television system :	NTSC-M
Closed caption system :	§15.119/FCC
Video Heads :	Rotary four-head
Tape width :	1/2 inch
Tape speed	
SP :	33.40mm/sec.
LP :	16.67mm/sec.
SLP :	11.12mm/sec.
Tuner channel	
TV VHF Low :	#2~#6
TV VHF High :	#7~#13
TV UHF :	#14~#69
CATV	
VHF :	5A
MID band :	A5~A1, A~I
SUPER band :	J~W
HYPER band :	W+1~W+84

DVD

Product type:	DVD Player
Discs:	DVD video, Audio CD
Output signal format:	NTSC color

ELECTRICAL SPECIFICATIONS

Sound output: 2 speakers, 1W, 8 ohm

OTHER SPECIFICATIONS

Terminals	
Antenna input:	VHF/UHF/CATV 75 ohm unbalanced (F-type)
Video input:	RCA connector × 1
Audio L/R input:	RCA connector × 2
Headphone:	1/8" stereo (3.5 mm)
Coaxial digital audio output:	One pin jack, 500m Vpp (75 ohm)
Remote control:	Digital encoded infrared light system
Operating temperature:	5°C to 40°C (41°F~104°F)
Power requirements:	AC 120V, 60Hz
Power consumption (Maximum):	90W
Picture tube:	20"
Dimensions:	H:20-3/16" (513mm) W:22-1/8" (562mm) D:19-7/8" (505mm)
Weight:	50.7 lbs (23.0kg)

- Designs and specifications are subject to change without notice.
- If there is a discrepancy between languages, the default language will be English.

MAGNAVOX

LIMITED WARRANTY

FUNAI CORP. will repair this product, free of charge in CANADA in the event of defect in materials or workmanship as follows:

DURATION:

PARTS: FUNAI CORP. will provide parts to replace defective parts without charge for one (1) year from the date of original retail purchase. Two (2) years for Picture Tube. Certain parts are excluded from this warranty.

LABOR: FUNAI CORP. will provide the labor without charge for a period of ninety (90) days from the date of original retail purchase.

LIMITS AND EXCLUSIONS:

THIS WARRANTY IS EXTENDED ONLY TO THE ORIGINAL RETAIL PURCHASER. A PURCHASE RECEIPT OR OTHER PROOF OF ORIGINAL RETAIL PURCHASE WILL BE REQUIRED TOGETHER WITH THE PRODUCT TO OBTAIN SERVICE UNDER THIS WARRANTY.

This warranty shall not be extended to any other person or transferee.

This warranty is void and of no effect if any serial numbers on the product are altered, replaced, defaced, missing or if service was attempted by AUTHORIZED SERVICE FACILITY. This FUNAI CORPORATION Limited warranty does not apply to any the product not purchased and used in CANADA.

This warranty only covers failures due to defects in material or workmanship which occurs during normal use. It does not cover damage which occurs in shipment, or failures which are caused by repairs, alterations or product not supplied by FUNAI CORP. or damage which results from accident, misuse, abuse, mishandling, misapplication, alteration, faulty installation, improper maintenance, commercial use such as hotel, rental or office use of this product or damage which results from fire, flood, lightning or other acts of God.

THIS WARRANTY DOES NOT COVER PACKING MATERIALS, ANY ACCESSORIES (EXCEPT REMOTE CONTROL), ANY COSMETIC PARTS, COMPLETE ASSEMBLY PARTS, DEMO OR FLOOR MODELS.

FUNAI CORP. AND ITS REPRESENTATIVES OR AGENTS SHALL IN NO EVENT BE LIABLE FOR ANY GENERAL, INDIRECT OR CONSEQUENTIAL DAMAGES ARISING OUT OF OR OCCASIONED BY THE USE OF OR THE INABILITY TO USE THIS PRODUCT. THIS WARRANTY IS MADE IN LIEU OF ALL OTHER WARRANTIES, EXPRESS OR IMPLIED AND OF ALL OTHER LIABILITIES ON THE PART OF FUNAI, ALL OTHER WARRANTIES INCLUDING THE WARRANTY OF MERCHANTABILITY AND FITNESS FOR A PARTICULAR PURPOSE, ARE HEREBY DISCLAIMED BY FUNAI AND ITS REPRESENTATIVES IN CANADA.

ALL WARRANTY INSPECTIONS AND REPAIRS MUST BE PERFORMED BY AUTHORIZED SERVICE FACILITY. THIS WARRANTY IS VALID WHEN THE UNIT IS CARRIED-IN TO AUTHORIZED SERVICE FACILITY.

THE PRODUCT MUST BE ACCOMPANIED BY A COPY OF THE ORIGINAL RETAIL PURCHASE RECEIPT. IF NO PROOF OF PURCHASE IS ATTACHED, THE WARRANTY WILL NOT BE HONORED AND REPAIRS COSTS WILL BE CHARGED.

ATTENTION:

FUNAI CORP. RESERVES THE RIGHT TO MODIFY ANY DESIGN OF THIS PRODUCT WITHOUT PRIOR NOTICE.

To locate your nearest AUTHORIZED SERVICE FACILITY or general service procedure, please contact to us:

FUNAI CORPORATION
Customer Service

Tel: 1-800-605-8610
<http://www.funai-corp.com>

GUIDE D'UTILISATION

MAGNAVOX

SMART. VERY SMART.

ENSEMBLE TÉLÉVISEUR/MAGNÉTOSCOPE/LECTEUR DVD MGTD204 (20 pouces)

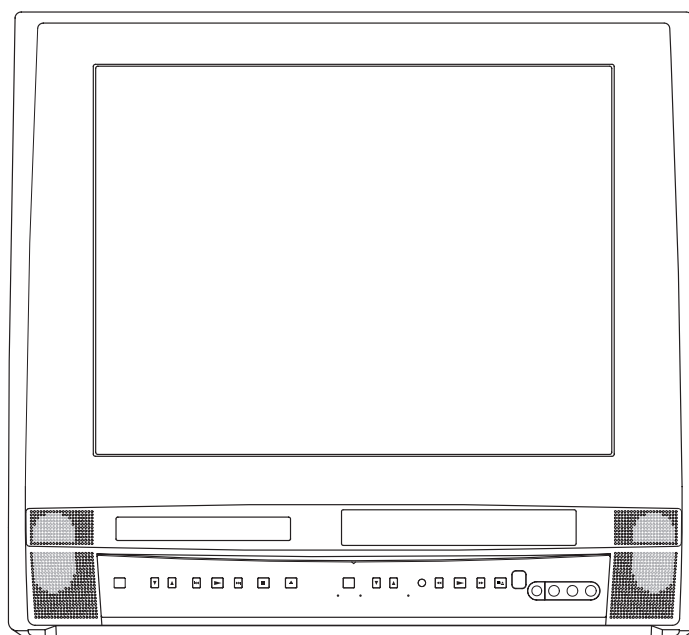

ACCESSOIRES INCLUS AVEC L'APPAREIL

ACCESSOIRES	PIÈCE NO.
Télécommande	NE225UD
Piles	2 piles de type AA
Guide d'utilisation	1EMN20110

 En tant que partenaire de ENERGY STAR® notre société a conclu que ce produit répond aux normes d'économie énergétique de ENERGY STAR®. ENERGY STAR® est une marque déposée aux États Unis.

Si après la lecture de ce guide, vous avez besoin d'une aide supplémentaire ou des pièces détachées veuillez composer le numéro **D'APPEL GRATUIT 1-800-605-8610** ou consultez notre **SITE INTERNET <http://www.funai-corp.com>**.

VHS

Download from www.Southern.com. All Manuals Search And Download.

Veuillez lire ce guide avant d'utiliser cet appareil.

AVERTISSEMENT: AFIN DE RÉDUIRE LES RISQUES D'INCENDIE OU D'ÉLECTROCUTION, N'EXPOSEZ CET APPAREIL NI À LA PLUIE NI À L'HUMIDITÉ



PRUDENCE

NE PAS OUVRIR RISQUE
D'ÉLECTROCUTION



PRUDENCE: N'ENLEVEZ PAS L'ARRIÈRE DU BOÎTIER AFIN DE RÉDUIRE LES RISQUES D'ÉLECTROCUTION. NE CONTIENT AUCUN ÉLÉMENT SUSCEPTIBLE D'ÊTRE RÉPARÉ PAR L'UTILISATEUR. FAITES EFFECTUER LES RÉPARATIONS PAR DU PERSONNEL QUALIFIÉ.



CE SYMBOLE INDIQUE UN RISQUE D'ÉLECTROCUTION DÙ À LA TENSION DANGEREUSE À L'INTÉRIEUR DE CETTE UNITÉ.



CE SYMBOLE INDIQUE QUE DES INSTRUCTIONS IMPORTANTES SUR L'ENTRETIEN ET LE FONCTIONNEMENT SE TROUVENT SUR LA DOCUMENTATION QUI ACCOMPAGNE CET APPAREIL.

Les indications sur la sécurité se trouvent à l'arrière du boîtier.

MESURES DE SÉCURITÉ IMPORTANTES

- Lisez les instructions-** Veuillez lire toutes les instructions relatives à la sécurité et au fonctionnement avant d'utiliser l'appareil.
- Conservez les instructions-** Les instructions sur la sécurité et le fonctionnement doivent être conservées pour consultation ultérieure.
- Respectez les avertissements-** Veuillez respecter les avertissements qui se trouvent sur l'appareil et dans le mode d'emploi.
- Suivez les instructions-** Veuillez suivre toutes les instructions relatives à l'utilisation et au fonctionnement.
- Nettoyage-** Débranchez le téléviseur/magnétoscope/DVD de la prise murale avant de le nettoyer. N'utilisez aucun produit de nettoyage liquide ou en aérosol. Servez-vous d'un chiffon humide pour effectuer le nettoyage.
EXCEPTION: Si l'appareil doit fonctionner de façon ininterrompue et si, pour une raison précise, comme le risque de perte du code d'accès d'un convertisseur CATV, l'utilisateur ne peut pas le débrancher pour le nettoyer ou pour une toute autre raison, il n'est pas nécessaire au point 5 de débrancher l'appareil.
- Fixations-** N'utilisez que des accessoires recommandés par le fabricant de cet appareil afin de ne pas provoquer d'accidents.
- Eau et humidité-** N'utilisez pas cet appareil à proximité de l'eau, par exemple près d'une baignoire, d'un lavabo, d'un évier, d'une lessiveuse, dans une cave humide, près d'une piscine, etc.
- Supports-** Ne placez pas cet appareil sur une table roulante, un meuble, un trépied ou une étagère instable. L'appareil pourrait tomber et blesser grièvement quelqu'un ou s'endommager. N'utilisez que la table roulante, le meuble, le trépied ou l'étagère recommandé/e par le fabricant, ou vendu/e avec l'appareil. Montez l'appareil en suivant les instructions du fabricant à l'aide des dispositifs de fixation recommandés par le fabricant. Si l'appareil se trouve sur une table roulante, déplacez-le tout avec prudence. Les arrêts brusques, l'excès de force et les irrégularités du sol risquent de faire basculer la table roulante et l'appareil.
- Ventilation-** Les fentes et les ouvertures du boîtier, à l'arrière ou dans le fond, servent à la ventilation et à garantir le fonctionnement fiable de l'appareil en le protégeant de la surchauffe; il ne faut pas boucher ou couvrir ces ouvertures. Ne bouchez jamais ces ouvertures en plaçant l'appareil sur un lit, un canapé, un tapis, ou une surface similaire. Ne placez jamais cet appareil à proximité ou au-dessus d'un radiateur ou d'un registre de chaleur. Ne placez jamais cet appareil dans un meuble encastrable comme une bibliothèque ou une étagère à moins qu'il n'y ait une ventilation suffisante et que les instructions du fabricant ne soient respectées.
- Sources d'alimentation-** Ne faites fonctionner cet appareil que sur la source d'alimentation indiquée sur l'étiquette. Si vous avez des doutes sur le type d'alimentation électrique de votre maison, consultez votre revendeur ou votre fournisseur d'électricité. Pour les appareils fonctionnant sur piles, ou sur d'autres sources d'alimentation, consultez le mode d'emploi.
- Mise à la terre ou polarisation-** Cet appareil est équipé d'une fiche de courant alternatif polarisée (une fiche ayant un plot plus large que les autres). Cette fiche ne se branche dans la prise murale que d'une seule façon. C'est un dispositif de sécurité. Si vous n'arrivez pas à introduire la fiche complètement dans la prise, essayez dans l'autre sens. Si la fiche ne s'adapte toujours pas, adressez-vous à votre électricien pour faire remplacer votre prise qui est trop ancienne. Respectez le dispositif de sécurité de la prise polarisée.
- Protection du câble d'alimentation électrique-** Disposez les câbles d'alimentation électrique afin d'éviter de les écraser ou de les pincer si des objets y sont placés au-dessus, en faisant très attention aux prises, aux prolongateurs et à la sortie des câbles de l'appareil.

AVERTISSEMENT POUR UNE
TABLE ROULANTE PORTATIVE



S3126A

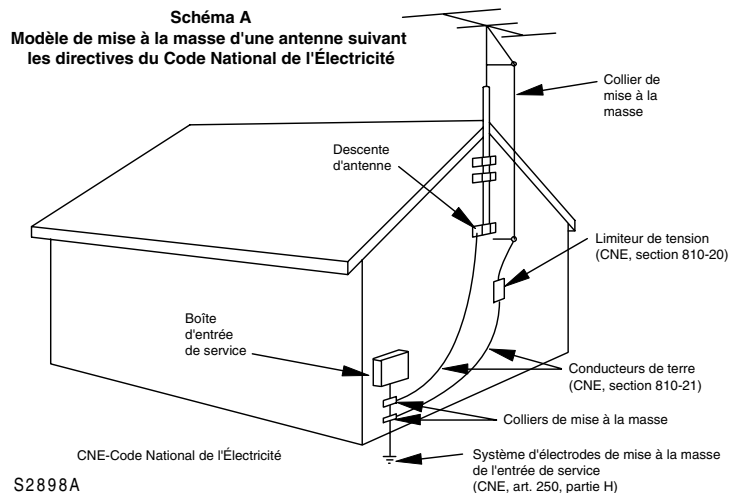

13. Mise à la terre de l'antenne extérieure. Si une antenne extérieure ou un réseau câblé est connecté sur l'appareil, vérifiez si l'antenne ou le réseau câblé est mis à la terre afin de protéger contre les poussées momentanées de tension et l'accumulation de charges électrostatiques. L'article 810 du Code électrique national, ANSI/NFPA No. 70, donne les informations nécessaires sur la mise à la terre du mât et de la structure de support, sur la mise à la terre de l'entrée de courant sur l'unité de décharge de l'antenne, sur la dimension des conducteurs de mise à la terre, sur l'emplacement de l'unité de décharge de l'antenne, sur la connexion sur les électrodes de mise à la terre et sur les caractéristiques de l'électrode de mise à la terre. (Schéma A)

14. Foudre. Pour mieux protéger ce récepteur contre la foudre, ou si vous devez le laisser longtemps sans surveillance ou sans l'utiliser, débranchez la prise de courant et déconnectez l'antenne ou le réseau câblé. Vous éviterez ainsi que l'appareil ne soit endommagé par la foudre ou les poussées momentanées de tension.

15. Lignes électriques. L'antenne extérieure ne doit pas se trouver à proximité de lignes électriques aériennes, d'autres circuits d'éclairages ou électriques ou dans un endroit d'où elle pourrait tomber sur ces lignes et ou sur ces circuits. Lorsque vous installez une antenne extérieure faites très attention à ne pas toucher les lignes et les circuits électriques car vous pourriez être foudroyé.

16. Surcharge. Ne surchargez pas les prises et les rallonges pour éviter de provoquer un incendie ou une électrocution.

17. Pénétration de liquide ou d'objet. Ne faites jamais pénétrer un objet, quel qu'il soit, dans l'appareil à travers les ouvertures, car il pourrait toucher des pièces sous tension ou causer des courts-circuits susceptibles de provoquer un incendie ou une électrocution. Ne versez jamais de liquide, quel qu'il soit, sur l'appareil.

18. Réparations. N'essayez pas de réparer vous-même cet appareil, car en ouvrant ou en ôtant les capots vous vous exposeriez à une tension élevée ou à d'autres dangers. Faites effectuer les réparations par du personnel qualifié.

19. Dégâts nécessitant réparation. Débranchez cet appareil de la prise murale et faites-le réparer par du personnel qualifié dans les conditions suivantes:

- a. Lorsque le câble d'alimentation est effiloché ou la prise abîmée.
- b. Si un liquide est renversé ou si un objet est tombé dans l'appareil.
- c. Si l'appareil a été exposé à la pluie ou à l'eau.
- d. Si l'appareil ne fonctionne pas normalement quand vous suivez le mode d'emploi. Ne réglez que les commandes indiquées dans le mode d'emploi; le réglage erroné des autres commandes risque d'endommager l'appareil et de demander l'intervention coûteuse d'un technicien spécialisé pour rétablir le bon fonctionnement de l'appareil.
- e. Si l'appareil a été échappé ou s'il est endommagé.
- f. Lorsque la performance de l'appareil diminue drastiquement, celui-ci a besoin d'être réparé.

20. Pièces de rechange. Si des pièces de rechange sont nécessaires, vérifiez si le technicien a utilisé les pièces de rechange indiquées par le fabricant, ayant les mêmes caractéristiques que les pièces originales. Les remplacements non autorisés peuvent provoquer un incendie, une électrocution, des blessures ou d'autres accidents.

21. Contrôle de sécurité. Au terme de toutes les interventions (entretien ou réparation) effectuées sur cet appareil, demandez au technicien d'effectuer les contrôles de sécurité de routine pour vérifier si l'appareil fonctionne correctement.

22. Chaleur. Cet appareil doit être placé loin de toute source de chaleur, comme les radiateurs, les registres de chaleur, les poêles, ou de tout autre appareil produisant de la chaleur (y compris les amplificateurs).

PRÉCAUTIONS

INFORMATIONS IMPORTANTES SUR LE COPYRIGHT

Ce produit utilise une technologie de protection des droits d'auteur protégée par les revendications de méthode de certains brevets américains et d'autres droits intellectuels appartenant à la Macrovision Corporation et à d'autres propriétaires des droits. L'utilisation de cette technologie de protection des droits d'auteur doit être autorisée par la Macrovision Corporation, et est seulement destinée à l'usage domestique et d'autres visionnements limités seulement à moins d'une autorisation spéciale de la Macrovision Corporation. Les applications techniques inversées ou le démontage sont strictement interdits.

AVERTISSEMENT du FCC- Cet appareil peut créer ou utiliser des fréquences radio. Toute modification apportée à cet appareil est susceptible de causer des interférences dangereuses à moins d'être expressément autorisée par le mode d'emploi. L'utilisateur risque de perdre le droit d'utiliser cet appareil s'il effectue une modification non autorisée.

INTERFÉRENCES TÉLÉ-RADIO

Cet appareil a été essayé et déclaré conforme aux prescriptions sur les dispositifs numériques de Classe B, conformément à la Partie 15 du règlement de la FCC.

Ces prescriptions ont pour but de protéger correctement les installations domestiques contre les interférences dangereuses.

Cet appareil crée, utilise et peut émettre un rayonnement causé par la fréquence radioélectrique et, à moins d'être installé et utilisé conformément aux instructions, il peut en outre causer des interférences pouvant gêner les communications radio.

Cependant, il est impossible de garantir que des interférences ne se produisent sur certaines installations.

Si cet appareil cause des interférences qui nuisent à la réception télé ou radio, vérifiables en allumant et en éteignant le récepteur, l'utilisateur peut résoudre le problème en appliquant l'une des mesures suivantes :

- 1) Réorienter ou replacer l'antenne de réception.
- 2) Augmenter la distance entre l'appareil et le récepteur.
- 3) Brancher l'appareil sur une prise d'un circuit différent de celui sur lequel le récepteur est branché.
- 4) S'adresser au revendeur ou à un technicien radio/télé qualifié.

SÉCURITÉ DU LASER

Cet appareil utilise un laser. Seul un technicien qualifié est autorisé à enlever le boîtier pour réparer ce dispositif, car il risque de blesser les yeux.

PRUDENCE: EN EFFECTUANT DES CONTRÔLES OU DES RÉGLAGES OU EN UTILISANT DES PROCÉDURES AUTRES QUE CEUX/CELLES INDIQUÉS/ÉES ICI VOUS RISQUEZ DE VOUS EXPOSER À UN RAYONNEMENT DANGEREUX.

PRUDENCE: PRÉSENCE DE RADIATION LASER VISIBLE ET INVISIBLE LORSQUE L'APPAREIL EST OUVERT ET LE SYSTÈME DE VERROUILLAGE, ANNULÉ. NE PAS REGARDER LE FAISCEAU.

NE REGARDEZ PAS LE FAISCEAU LASER. EMPLACEMENT: À L'INTÉRIEUR, PRÈS DU MÉCANISME DU MODULE.

Cet appareil numérique de Classe B conforme à la norme canadienne NMB-003.

PRUDENCE: POUR ÉVITER LES ÉLECTROCUTIONS, INTRODUIRE LA LAME LA PLUS LARGE DE LA FICHE DANS LA BORNE CORRESPONDANTE DE LA PRISE ET POUSSER JUSQU'AU FOND.

EMPLACEMENT

Pour que votre appareil fonctionne de façon satisfaisante et sûre, rappelez-vous ce qui suit lorsque vous choisissez où l'installer:

- Protégez-le de la lumière solaire directe et éloignez-le des sources de chaleur intense.
- Évitez les endroits poussiéreux ou humides.
- Évitez les endroits insuffisamment ventilés, afin de dissiper correctement la chaleur. Ne bouches pas les trous d'aération en haut et en bas de l'appareil. Ne placez pas l'appareil sur un tapis pour ne pas boucher les trous d'aération.
- Installez l'appareil à l'horizontale.
- Évitez les endroits sujets à de fortes vibrations.
- Ne placez pas l'appareil près de champs magnétiques forts.
- Évitez de transporter l'appareil entre deux endroits ayant des températures très différentes.

POUR ÉVITER LES RISQUES D'ÉLECTROCUTION ET D'INCENDIE

- Ne touchez pas le câble d'alimentation électrique avec les mains humides.
- Ne tirez pas sur le câble d'alimentation électrique pour débrancher l'appareil d'une prise de C.A. Saisissez-le par la fiche.
- Si, par accident, vous renversez de l'eau sur l'appareil, débranchez-le immédiatement et apportez-le au service après-vente pour le faire réparer.
- N'introduisez ni doigts ni objets dans le plateau de l'appareil.
- Ne placez aucun objet directement au-dessus de l'appareil.

REMARQUE SUR LE RECYCLAGE

Cet article est emballé dans du matériel recyclable qui peut être réutilisé. Veuillez vous débarrasser de l'emballage conformément au règlement local sur le recyclage.

Ne jetez pas les piles et ne les brûlez pas ; débarrassez-vous des piles conformément au règlement local sur les déchets chimiques.

Le numéro de série de cet article se trouve au dos de l'appareil. Aucun autre appareil n'a le même numéro de série que le vôtre. Inscrivez ce numéro ainsi que les autres informations vitales dans ce guide et conservez celui-ci comme preuve d'achat; vous faciliterez ainsi l'identification de votre appareil en cas de vol. Les numéros de série ne sont pas archivés.

Date de l'achat	
Revendeur	
Adresse du revendeur	
N° de téléphone du revendeur	
N° de modèle	
N° de série	

AVERTISSEMENT

De la condensation peut se produire à l'intérieur de l'appareil si vous transportez l'appareil d'un endroit froid dans un endroit chaud, lorsque vous chauffez une pièce froide ou en cas de forte humidité.

Si vous effectuez la lecture d'un DVD dans un appareil humide vous risquez d'endommager le DVD et l'appareil.

Par conséquent si des condensats se forment à l'intérieur de l'appareil, mettez-le en courant et laissez l'appareil sécher pendant au moins 2 heures.

SYMBOLES UTILISÉS DANS CE GUIDE

Les symboles suivants qui apparaissent aux côtés de certains titres et remarques de ce guide ont les significations suivantes:

TV/VCR

: Décrit le fonctionnement de téléviseur/magnétoscope (en mode TV/VCR).

DVD-V

: Décrit la lecture des disques DVD (en mode DVD).

CD

: Décrit la lecture des CD musicaux (en mode DVD).

MP3

: Décrit la lecture des disques MP3 (en mode DVD).

RAPIDE

: Décrit les éléments à configurer avec le mode RAPIDE (en mode DVD).

TABLE DES MATIÈRES

■ MESURES DE SÉCURITÉ IMPORTANTES	2	■ LECTURE	26	■ LECTURE D'UN DISQUE	37
■ PRÉCAUTIONS	4	LECTURE NORMALE	26	LECTURE DE BASE	37
EMPLACEMENT	5	RÉGLAGE DE L'ALIGNEMENT	26	CARACTÉRISTIQUES GÉNÉRALES	37
POUR ÉVITER LES RISQUES D'ÉLECTROCUTION ET D'INCENDIE	5	RALENTI	26	MENU DU DISQUE	37
AVERTISSEMENT	5	LECTURE FIXE	26	MENU DE TITRES	37
SYMBOLES UTILISÉS DANS CE MANUEL	5	CONTRÔLE DE LA STABILITÉ VERTICALE	26	REPRISE	38
■ TABLE DES MATIÈRES	6	■ LECTURE SPÉCIALE	27	PAUSE	38
■ CARACTÉRISTIQUES	7	LECTURE DE VIDÉOCASSETTES DE LOCATION	27	LECTURE PAS-À-PAS	38
■ COMMANDES ET FONCTIONS ..	9	LECTURE EN RÉPÉTITION AUTOMATIQUE	27	RECHERCHE RAPIDE AVANT/ARRIÈRE	38
■ PRÉPARATION À L'USAGE	11	■ AVANT/ARRIÈRE	28	RALENTI VERS L'AVANT/ARRIÈRE ..	38
CONNEXIONS ANTENNE/ CÂBLE	11	REMISE À ZÉRO	28	■ FONCTION RECHERCHE	39
CONNEXION SUR DES JACKS D'ENTRÉE EXTÉRIEURS	12	RECHERCHE D'IMAGE	28	RECHERCHE DE PISTE	39
MISE EN PLACE DES PILES	12	RECHERCHE CHRONOMÉTRIQUE	28	RECHERCHE PAR TITRE/ CHAPITRE	39
MODE ENTRÉE EXTÉRIEURE ..	12	RECHERCHE PAR INDEXAGE ..	29	RECHERCHE HORAIRE	39
CONNEXION SUR UN AMPLIFICATEUR STÉRÉO ÉQUIPÉ DE PRISES D'ENTRÉE NUMÉRIQUES, LECTEUR MD PLATINE À CASSETTE DAT (uniquement pour le DVD)	13	■ CARACTÉRISTIQUES SPÉCIALES ..	29	ÉCRAN DE CONFIGURATION DU MARQUEUR	39
CONNEXION D'UN DÉCODEUR DOLBY DIGITAL (pour DVD) ..	14	COMPTEUR DE DURÉE	29	■ FONCTION DE LECTURE SPÉCIALE ..	40
■ SECTION TV/VCR		REBOBINAGE / ÉJECTION AUTOMATIQUES	29	RÉPÉTER	40
■ PROGRAMMATION DE L'APPAREIL ..	15	■ ENREGISTREMENT	30	PROGRAMME	40
SÉLECTION DE LA LANGUE D'UTILISATION	15	ENREGISTREMENT NORMAL ..	30	LECTURE ALÉATOIRE	40
RÉGLAGE DE L'HORLOGE (AUTO/MANUELLE)	15	POUR SAUTER DES SÉQUENCES DURANT L'ENREGISTREMENT ..	30	■ LECTURE D'UN MP3	41
CHANGEMENT AUTOMATIQUE DE L'HEURE	17	ECS (Enregistrement programmed Commande Simple)	31	LECTURE D'UN MP3	41
PROGRAMMATION DES CANAUX	18	COPIE D'UNE VIDÉOCASSETTE (requiert un VCR ou une caméra vidéo)	31	RÉPÉTITION	41
EFFACEMENT (OU AJOUT) DE CANAUX	18	■ MINUTERIE	32	PROGRAMME	41
■ FONCTIONNEMENT DU TÉLÉVISEUR	19	ENREGISTREMENT AUTOMATIQUE AVEC MINUTERIE	32	LECTURE ALÉATOIRE	41
VISIONNEMENT D'UNE ÉMISSION TÉLÉVISÉE	19	EXTENSION DE PROGRAMMES AVEC MINUTERIE	33	■ MODIFICATION DE LA CONFIGURATION	42
DÉMAGNÉTISATION	19	CONSEILS POUR L'ENREGISTREMENT AUTOMATIQUE AVEC MINUTERIE ..	34	LANGUE DU SOUS-TITRAGE ..	42
AJUSTEMENT DE L'IMAGE	19	RETOUR AUTOMATIQUE	34	LANGUE SON	42
DÉCODEUR DE SOUS-TITRES ..	20	MINUTERIE DE VEILLE	34	MODE STÉRÉO	42
RÉGLAGE CIRCUIT V	21	■ AFFICHAGE À L'ÉCRAN	35	ANGLE DE LA CAMÉRA	42
■ SYSTÈME MTS (Systém multivoies) ..	23	■ DÉSIGNATIONS DES CHAÎNES CÂBLÉES	35	RÉGLAGES DU NIVEAU DU NOIR	42
VÉRIFICATION DU MODE MTS SÉLECTIONNÉ	23	■ SECTION DVD		QUADRIPHONIE VIRTUELLE ..	42
MODE ENREGISTREMENT / MONITEUR MTS	23	■ À PROPOS DES DISQUES	36	■ INFORMATIONS À L'ÉCRAN	43
SÉLECTION DU SYSTÈME MTS ..	24	DISQUES POUVANT ÊTRE JOUÉS	36	■ MODIFICATION DES ÉLÉMENTS DE CONFIGURATION DU DVD ..	44
■ VIDÉOCASSETTE	25	TYPES DE DISQUES	36	CONFIGURATION DE LA LANGUE	44
				RÉGLAGE DE L'AFFICHAGE ..	45
				RÉGLAGES SON	45
				CONTRÔLE PARENTAL	46
				INITIALISATION	46
				■ GUIDE DE RECHERCHE DES PANNES	47
				■ ENTRETIEN	50
				MANIPULATION DES DISQUES ..	50
				■ CARACTÉRISTIQUES	51
				■ GARANTIE	Couverture de dos

CARACTÉRISTIQUES

Mode TV/VCR

- **Système Hi-Fi**—Le système d'enregistrement Hi-Fi stéréo offre une excellente qualité sonore avec une étendue dynamique de 80dB, une fréquence de réponse de 20Hz à 20kHz et une fluctuation de 0,005%.
- **Système rotatif d'enregistrement/de lecture à quatre têtes**—Quatre têtes assurent une lecture offrant une image de qualité et d'excellents effets spéciaux.
- **Recherche par indexage**—Avance rapide jusqu'au début de l'enregistrement suivant.
- **Ralenti**—Regardez un programme enregistré à une vitesse plus lente que la normale.
- **Télécommande à infrarouge**
- **Affichage à l'écran du réglage TV/VCR en trois langues sélectionnables : anglais, espagnol ou français**
- **Compteur en temps réel**—Affiche le temps écoulé de l'enregistrement ou de la lecture en heures, minutes et secondes. Le symbole "—" s'affiche quand la cassette est rembobinée au-delà de la position "0:00:00".
- **Récepteur synthétiseur à fréquence PLL avec 181 chaînes sélectionnables et rappel direct des stations** (Un convertisseur peut être nécessaire pour visualiser les chaînes câblées brouillées.)
- **Réglage automatique de l'horloge**—Permet de régler la fonction de l'horloge à partir d'une télédiffusion PBS.
- **Système de sous-titrage codé**—Vous pouvez regarder des programmes de télévision, films, informations, programmes enregistrés etc. spécialement marqués (cc) avec un affichage de sous-titres de dialogue ou de texte ajouté au programme.
- **Système de mise en marche/arrêt automatique**—Allume automatiquement l'appareil quand vous insérez une vidéocassette, l'éteint après le rembobinage automatique et éjecte quand le début de la cassette est atteint.
- **Rembobinage automatique quand la fin de la cassette est atteinte.**—Cette fonction n'est pas active lorsque vous utilisez l'enregistrement avec minuterie.
- **Changement de modes aisé**—Le mode TÉLÉ/VCR et le mode DVD change automatiquement sans avoir à utiliser une commande.
- **Recherche d'image de deux-étape**—Vous pouvez regarder un programme en lecture avant/arrière rapide ou super rapide en mode LP ou SLP. Pour le mode SP, lecture rapide seulement.
- **Il y a trois vitesses de lecture : SP/LP/SLP**
- **Il y a deux vitesses d'enregistrement : SP/SLP**
- **Nettoyage automatique des têtes**—Nettoie automatiquement les têtes vidéo quand vous insérez ou retirez une vidéocassette.
- **Remise à zéro**—La cassette retourne au point 0:00:00 du compteur lors de la lecture arrière ou avant rapide.
- **Lecture fixe**—Faites un arrêt sur image à tout moment pour regarder attentivement une scène particulière.
- **Alignement numérique automatique (ANA)**—Règle automatiquement l'alignement de chaque cassette que vous regardez.
- **Mode de lecture location**—Améliore la qualité d'image des cassettes abîmées, comme les cassettes de location.
- **Répétition automatique**—Permet de répéter la lecture d'une cassette indéfiniment sans avoir à appuyer sur la touche PLAY.
- **Recherche chronométrique**—Permet de régler l'appareil pour qu'il avance la cassette en saisissant la période de lecture que vous voulez sautez.
- **ECS (Enregistrement programmé Commande Simple)**—Un enregistrement à temps déterminé de 30 à 480 minutes peut être effectué en appuyant sur le touche REC/OTR.
- **1 an, 8 événements (y compris les enregistrements quotidiens et hebdomadaires avec minuterie)**—La minuterie intégrée permet d'enregistrer jusqu'à 8 programmes à différents moments sur différentes chaînes jusqu'à une année à l'avance. La minuterie quotidienne permet d'enregistrer des programmes diffusés quotidiennement et la minuterie hebdomadaire permet d'enregistrer des programmes une fois par semaine jusqu'à la fin de la cassette.
- **Retour automatique**—Quand l'enregistrement avec minuterie est terminé, l'appareil peut retourner au début de l'enregistrement.
- **Minuterie de veille**—Permet d'allumer et d'éteindre l'appareil automatiquement au moment désiré.
- **Extension de programmes avec minuterie** — Permet de modifier l'horaire lors d'un enregistrement automatique avec minuterie.
- **CIRCUIT V**—Permet aux parents d'empêcher leurs enfants de voir des émissions inappropriés sur le téléviseur.

Mode DVD

- **Dolby Digital**

Ce lecteur supporte le Dolby Digital ayant 5.1 canaux lorsqu'il est branché sur un décodeur Dolby Digital.

- **Lecture fixe/rapide/ralenti/pas à pas**

Plusieurs modes de lecture sont disponibles y compris images fixes, avant/arrière rapide, ralenti et pas à pas.

- **Lecture aléatoire des Audio CD et MP3**

Ce lecteur peut bouleverser l'ordre des pistes et les lire en ordre aléatoire.

- **Lecture d'un programme de Audio CD et MP3**

Vous pouvez programmer l'ordre des pistes pour les lire dans l'ordre voulu.

- **Menus des disques DVD dans la langue voulue**

Vous pouvez afficher les menus des disques DVD dans la langue de votre choix, si cette option est disponible sur le disque DVD.

- **Fonctions économiseur d'écran/coupure automatique**

Le programme économiseur d'écran démarre si aucun signal ne parvient au lecteur pendant cinq minutes en mode stop. Lorsque le programme économiseur d'écran est activé depuis 15 minutes, le courant est coupé automatiquement.

- **Sous-titrage dans la langue voulue**

Vous pouvez choisir la langue de votre choix pour afficher le sous-titrage, si cette langue est disponible sur ce disque.

- **Sélection d'un angle de la caméra**

Vous pouvez choisir l'angle de caméra si le disque contient des séquences tournées avec des angles différents.

- **Choix de la langue son et du mode son**

Vous pouvez choisir la langue son et le mode son, si plusieurs langues et modes sont disponibles sur le disque.

- **Verrouillage parental**

Vous pouvez configurer le niveau de contrôle pour interdire aux enfants la lecture des disques non appropriés.

- **Détection automatique des disques**

Ce lecteur détecte automatiquement si le disque placé sur le plateau est un disque DVD, un Audio CD musical ou un MP3.

- **Lecture de disques MP3**

- **Affichage à l'écran**

Vous pouvez afficher les informations sur le mode de fonctionnement en cours sur l'écran de télé afin de confirmer les fonctions activées (comme la lecture programmée) sur l'écran à l'aide de la télécommande.

- **Recherche**

Recherche par chapitre / titre / piste / horaire

- **Répéter**

Chapitre/ Titre/ Piste / Groupe/ Tout / A-B

- **Marqueur**

Permet de rappeler la partie indiquée par l'utilisateur.

- **Reprendre la lecture**

L'utilisateur peut reprendre la lecture à partir de l'endroit où elle avait été interrompue.

- **Quadriphonie virtuelle**

- **Indication du débit binaire**

- **DRC (Commande de débit dynamique)**

Permet de contrôler le volume sonore.

REMARQUE:

- Nous vous recommandons de ne pas utiliser les télécommandes de type universel. Une télécommande de type universel peut ne pas posséder toutes les fonctions. Si vous décidez d'utiliser une télécommande de type universel avec cet appareil, veuillez noter que le numéro de code fourni peut ne pas fonctionner avec cet appareil. Dans ce cas, veuillez appeler le fabricant de la télécommande de type universel.

COMMANDES ET FONCTIONS

- PANNEAU DE COMMANDE DE L'APPAREIL - [Fig.1]

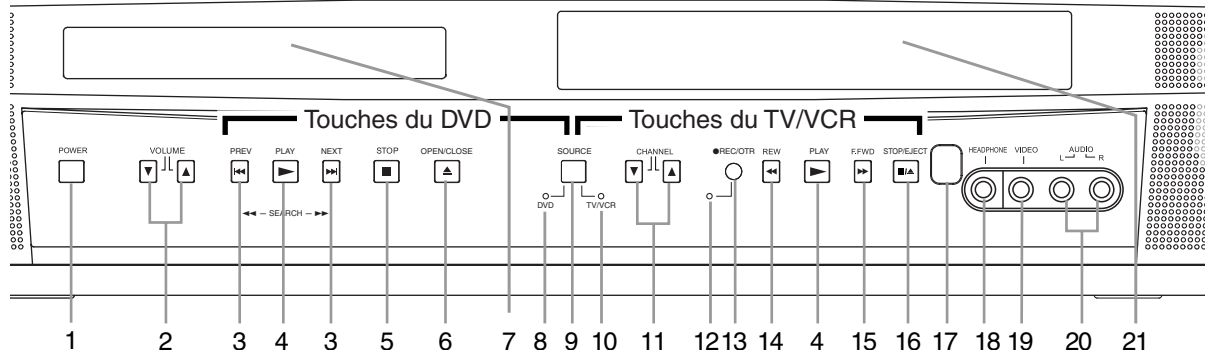

- TÉLÉCOMMANDE - [Fig. 2]

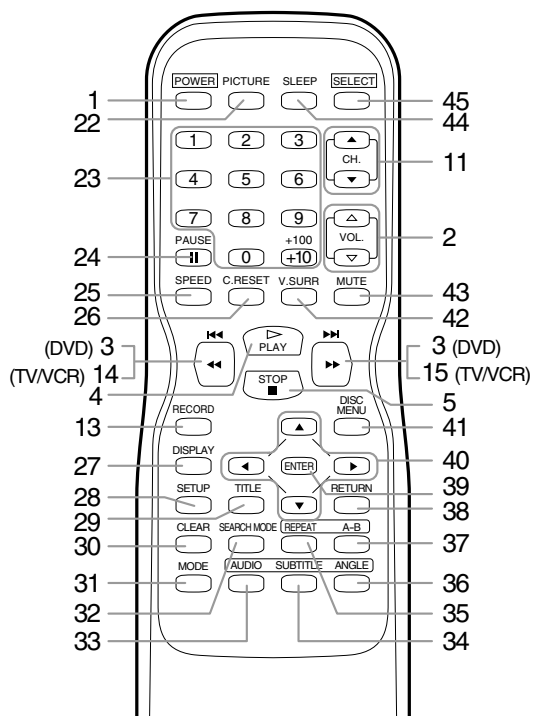

1. **Touche POWER** [TV/VCR P.15/DVD P.37]
Appuyez pour allumer ou éteindre l'appareil.
2. **Touches VOLUME(VOL.)** Δ/∇
Appuyez pour contrôler le volume de son pour le DVD et la TÉLÉ.
3. **Touches PREV/NEXT (pour DVD)** [DVD P.38]
Appuyez une fois pour sauter des chapitres ou des pistes vers le point désiré.
Appuyez sans les lâcher pour changer la vitesse de lecture avant ou arrière.
4. **Touche PLAY (lecture)** [TV/VCR P.26/DVD P.37]
Démarré la lecture du disque ou de la cassette.
5. **Touche STOP (arrêt)** [DVD P.37]
Arrête le fonctionnement du disque. (Panneau de commande)
Arrête le fonctionnement du disque ou de la cassette. (Télécommande)

6. **Touche OPEN/CLOSE (ouvrir/fermer)** [DVD P.37]
Appuyez pour insérer les disques sur le plateau ou les retirer.

7. Plateau

8. Indicateur DVD

Voyant allumé lors du mode DVD.

9. Touche SOURCE

Appuyez pour passer au mode TV/VCR, au mode entrée extérieure ou au mode DVD.

10. Indicateur TV/VCR

Voyant allumé lors du mode TV/VCR.

11. Touches CHANNEL(CH.) (chaîne) Δ/∇

Appuyez pour choisir la chaîne mémorisée.

12. Indicateur d'enregistrement

Clignote durant l'enregistrement. S'allume en mode en attente pour l'enregistrement avec minuterie.

13. Touche REC/OTR (ENR/ECS) (Panneau avant)

[TV/VCR P.30, 31]
Appuyez pour démarrer l'enregistrement manuel.
Appuyez plusieurs fois pour démarrer l'enregistrement commande simple.

Touche RECORD (enregistrement) (Télécommande)

[TV/VCR P.30]
Appuyez pour démarrer l'enregistrement manuel.

14. Touche REW (rembobinage) (pour TV/VCR)

[TV/VCR P.26]
Appuyez pour rembobiner la cassette ou pour regarder en mode de lecture arrière rapide.
(Recherche en marche arrière)

15. Touche F.FWD (marche abant) (pour TV/VCR)

[TV/VCR P.26]
Appuyez pour faire avancer rapidement la cassette ou pour regarder en mode de lecture avant rapide.
(Recherche en marche avant)

16. Touche STOP/EJECT (arrêt/éjecter)

[TV/VCR P.28]
Appuyez pour arrêter le défilement de la cassette.
Appuyez dans le mode Stop pour retirer la cassette de l'appareil.

17. Fenêtre capteur à distance

18. Prise HEADPHONE (casque d'écoute)

Pour brancher un casque d'écoute (non fourni) pour l'écoute individuelle.

19. Prise d'entrée VIDEO (vidéo)

Pour brancher la prise de sortie vidéo d'une caméra vidéo ou d'un magnétoscope.

- PANNEAU ARRIÈRE DE L'APPAREIL - [Fig.3]

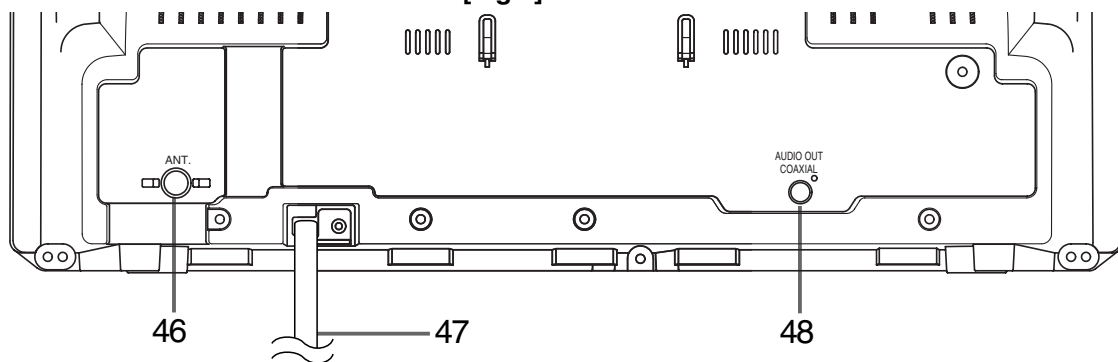

- 20. Prises d'entrée AUDIO L/R (son G/D)**
Pour brancher aux prises de sortie de son d'une caméra vidéo ou d'un magnétoscope.
- 21. Logement de la vidéocassette**
- 22. Touche PICTURE (image)**
Appuyez pour régler l'image.
- 23. Touches numériques**
Mode TV/VCR: [P.18]
Tapez deux chiffres pour accéder directement à la chaîne désirée.
Rappelez-vous d'appuyer sur "0" devant les numéros de chaîne à un seul chiffre.
Touche +100
Appuyez pour sélectionner les chaînes câblées ayant un nombre égal ou supérieur à 100.
Mode DVD:
Appuyez pour saisir le numéro voulu.
Touche +10
Appuyez pour sélectionner les numéros égaux ou supérieurs à 10.
- 24. Touche PAUSE** [TV/VCR P.26 / DVD P.38]
Interrompt la marche du disque ou de la cassette en cours.
- 25. Touche SPEED (vitesse)** [TV/VCR P.30]
Appuyez pour choisir la vitesse d'enregistrement désirée:SP/SLP
- 26. Touche C.RESET (remise à zéro)** [TV/VCR P.28]
Appuyez pour remettre le compteur à 00:00:00.
Appuyez pour annuler la configuration d'un programme avec minuterie. (Voir page 33.)
- 27. Touche DISPLAY (affichage)**
Mode TV/VCR:
Affiche le compteur ou le numéro de la chaîne en cours et le temps actuel sur l'écran de TÉLÉ.
Mode DVD: [P.43]
Affiche l'état réel sur l'écran de télé pour effectuer les contrôles.
- 28. Touche SETUP (configuration)**
[TV/VCR P.15 / DVD P.44-46]
Appuyez pour entrer ou sortir du menu de la TÉLÉ ou du mode de configuration du DVD.
- 29. Touche TITLE (titre)** [DVD P.37]
Affiche le menu des titres.
- 30. Touche CLEAR (effacer)**
Remet à zéro une configuration.
- 31. Touche MODE** [DVD P.40]
Active le mode lecture programmée ou la lecture aléatoire.
- 32. Touche SEARCH MODE (mode recherche)**
[DVD P.39]
Appuyez pour repérer un endroit désiré.
- 33. Touche AUDIO (son)** [DVD P.42]
Appuyez pour sélectionner la langue son ou le mode son désiré.
- 34. Touche SUBTITLE (sous-titre)** [DVD P.42]
Appuyez pour sélectionner la langue désirée pour le sous-titrage.
- 35. Touche REPEAT (répéter)** [DVD P.42]
Répète la lecture du disque, du titre, du chapitre, du groupe ou de la piste en cours.
- 36. Touche ANGLE (mode DVD)** [DVD P.42]
Appuyez pour modifier l'angle de la caméra et voir la séquence à partir d'un autre angle (si disponible).
- 37. Touche A-B REPEAT (répéter A-B)** [DVD P.40]
Répète la lecture d'une partie sélectionnée.
- 38. Touche RETURN (retour)**
Revient à l'opération précédente dans le mode de configuration TV/VCR et mode de configuration DVD.
- 39. Touche ENTER (validation)**
Appuyez pour accepter une configuration.
- 40. Touches directionnelles**
Mode TV/VCR:
Appuyez pour sélectionner un mode de configuration sur le menu affiché sur l'écran de télé.
Appuyez pour effectuer une sélection ou un réglage à partir d'un menu particulier.
Mode DVD:
Pour effectuer les réglages tout en regardant l'affichage sur l'écran de télé.
- 41. Touche DISC MENU (menu du disque)** [DVD P.37]
Affiche les menus dans le DVD.
- 42. Touche V.SURR (quadriphonie virtuelle)** [DVD P.42]
Appuyez dessus pour activer/désactiver la quadriphonie virtuelle.
- 43. Touche MUTE (sourdine) Coupe le son**
Appuyez de nouveau pour réactiver le son.
- 44. Touche SLEEP (sommeil)** [TV/VCR P.34]
Active la minuterie de veille.
- 45. Touche SELECT (sélection)**
Appuyez pour passer au mode TV/VCR et DVD.
Vous pouvez voir le mode (TV/VCR et DVD) sur l'indicateur du panneau de commande.

46. Prise entrée ANT.

À brancher sur une antenne, un réseau de câblodistribution ou un système d'antenne parabolique.

47. Câble d'alimentation électrique

À brancher sur une prise de CA. ordinaire (120V/60Hz).

REMARQUE: Enlevez le câble d'alimentation électrique du crochet pour éviter de casser un fil avant de le brancher sur une prise de CA.

48. Prise de sortie son numérique COAXIAL

À brancher sur l'entrée son numérique d'un amplificateur extérieur ou d'un décodeur (uniquement pour son DVD).

PRÉPARATION À L'USAGE

CONNEXIONS ANTENNE/CÂBLE

Boîtier satellite ou câblosélecteur
(Non fourni)

Antenne VHF/UHF
(Non fournie)

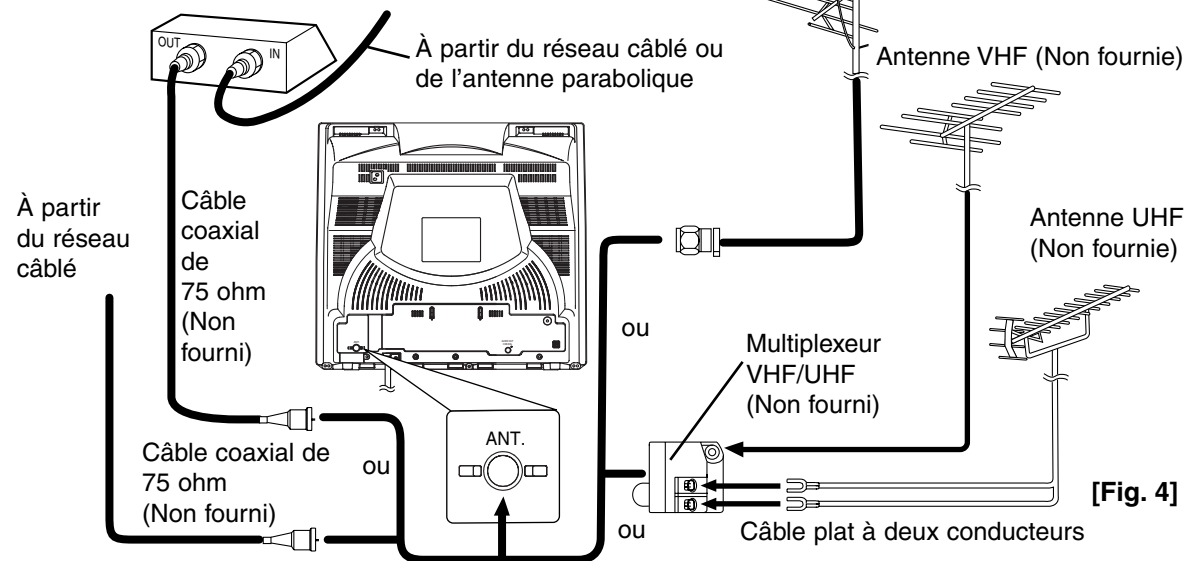

ANTENNES SÉPARÉES VHF/UHF

Dans certains endroits vous devez utiliser une antenne extérieure.

CÂBLE SANS CONVERTISSEUR/ DÉSEMBROUILLEUR

Utilisez cette connexion si votre réseau câblé se connecte directement sur votre appareil sans convertisseur.

En utilisant cette connexion vous pouvez:

- 1) Utiliser la télécommande de l'appareil pour sélectionner les chaînes.
- 2) Programmer une ou plusieurs chaînes désembrouillées pour l'enregistrement automatique avec minuterie.

REMARQUE: Cet appareil enregistre et permet de voir UNIQUEMENT la même chaîne.

CÂBLE AVEC CONVERTISSEUR/ DÉSEMBROUILLEUR BOÎTIER SATELLITE

Si votre câblo-diffuseur vous fournit un convertisseur ou si vous utilisez un système par satellite, vous pouvez utiliser la connexion de base montrée dans l'illustration.

En utilisant cette connexion vous pouvez aussi enregistrer les chaînes embrouillées. Cependant la sélection de la chaîne doit être fait avec le convertisseur ou le boîtier satellite. Cela veut dire que vous ne pouvez pas changer de chaîne avec la télécommande. L'enregistrement avec minuterie sans surveillance est limité à une chaîne à la fois.

Connexions antenne/câble – suite à la page suivante.

POUR ENREGISTRER UNE CHAÎNE BROUILLÉE/DÉSEMBROUILLÉE

1. Configurez le sélecteur de chaînes sur la chaîne de sortie du convertisseur du réseau câblé ou sur le boîtier satellite.
(Exemple. CH3)
2. Sélectionnez la chaîne que vous voulez enregistrer à partir du convertisseur du réseau câblé ou du boîtier satellite.

Remarque pour les installateurs de câblodistribution:

Nous tenons à rappeler à l'attention des installateurs de télécâble l'article 820-40 du NEC qui prescrit les lignes directrices pour effectuer une mise à la terre correcte et qui prescrit en particulier que la mise à la masse du câble doit être branchée sur le système de mise à la terre de l'immeuble près du point d'entrée du câble.

CONNEXION SUR DES JACKS D'ENTRÉE EXTÉRIURES

Lorsque vous regardez un programme enregistré avec une autre source (magnétochrome ou caméra vidéo) utilisez les prises d'entrée vidéo/son du panneau de commande de l'appareil.

Branchez les prises de sortie son/vidéo d'une autre source sur les prises VIDEO et AUDIO L/R de cet appareil.

Puis, appuyez ensuite sur les touches CHANNEL ▲/▼ jusqu'à ce que "AUX" s'affiche à l'écran.

REMARQUE:

- Lorsque vous branchez un magnétochrome monaural (autre source) sur cet appareil, branchez la prise de sortie son du magnétochrome monaural (autre source) sur la prise AUDIO L de cet appareil. Le son sortira de façon égale des deux chaînes G et D.

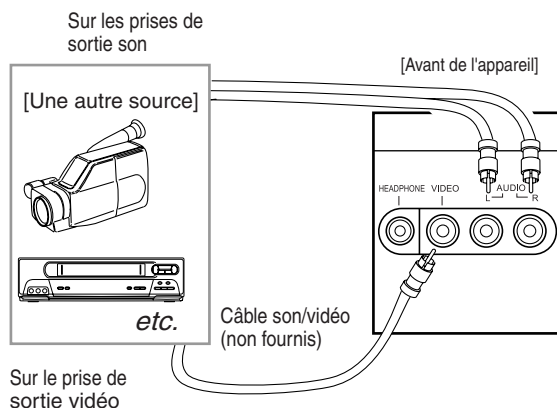

[Fig. 5]

MISE EN PLACE DES PILES

- 1) Ouvrez le couvercle du compartiment des piles de la télécommande en poussant dessus dans le sens de la flèche.
- 2) Placez deux piles stylo "AA" dans le compartiment des piles en respectant leurs polarités (+/-).
- 3) Refermez le couvercle.

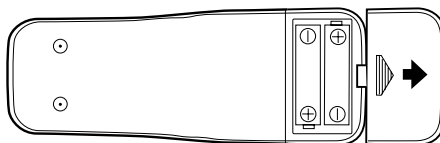

MODE ENTRÉE EXTÉRIURE

Si vous utilisez un signal d'entrée extérieur (un autre magnétochrome ou une caméra vidéo), branchez les câbles de sortie son/vidéo dans les prises AUDIO L/R IN/ VIDEO IN. Puis, appuyez ensuite sur les touches CHANNEL ▲ ou ▼ jusqu'à ce que "AUX" s'affiche à l'écran.

AUX

CONNEXION SUR UN AMPLIFICATEUR STÉRÉO ÉQUIPÉ DE PRISES D'ENTRÉE NUMÉRIQUES, LECTEUR MD PLATINE À CASSETTE DAT (uniquement pour le DVD).

Utilisez les câbles son numériques coaxiaux en vente dans le commerce pour les connexions son. Connexion sur un amplificateur stéréo équipé de jacks d'entrée numériques, par exemple un magnétophone MD ou un magnétophone audionumérique à tête rotative.

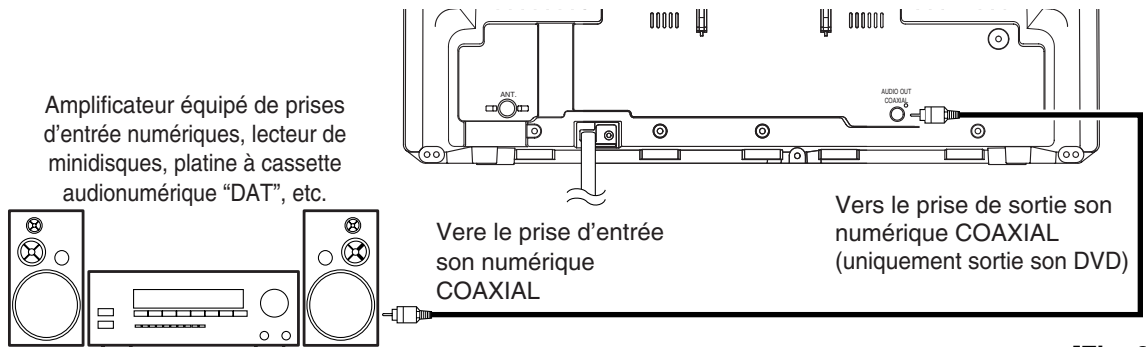

[Fig. 6]

REMARQUES:

- La source son d'un disque en format Dolby Digital chaîne 5.1 ne peut pas être enregistrée comme son numérique par une platine à cassette audionumérique "DAT" ou un lecteur de minidisques.
- Assurez-vous d'avoir coupé le courant sur tous les composants du système avant de brancher un autre composant.
- Consultez le Guide d'utilisation pour connaître les composants à brancher sur l'appareil.
- Configurez Dolby Digital sur HF comme sortie son dans le mode configuration. En fonctionnant avec des configurations incorrectes l'appareil peut provoquer la déformation des sons et même endommager les hauts-parleurs.

CONNEXION D'UN DÉCODEUR DOLBY DIGITAL (pour DVD)

Si vous utilisez cet appareil pour lire un DVD en format Dolby Digital 5.1 chaîne, l'appareil émet un faisceau de données DOLBY DIGITAL par sa prise de sortie son numérique COAXIAL. En connectant le lecteur sur un décodeur Dolby Digital vous pouvez obtenir un environnement plus réaliste et convaincant avec la même quadraphonie puissante de haute qualité qu'au cinéma.

Utilisez un câble son numérique coaxial en vente dans le commerce pour les connexions son.

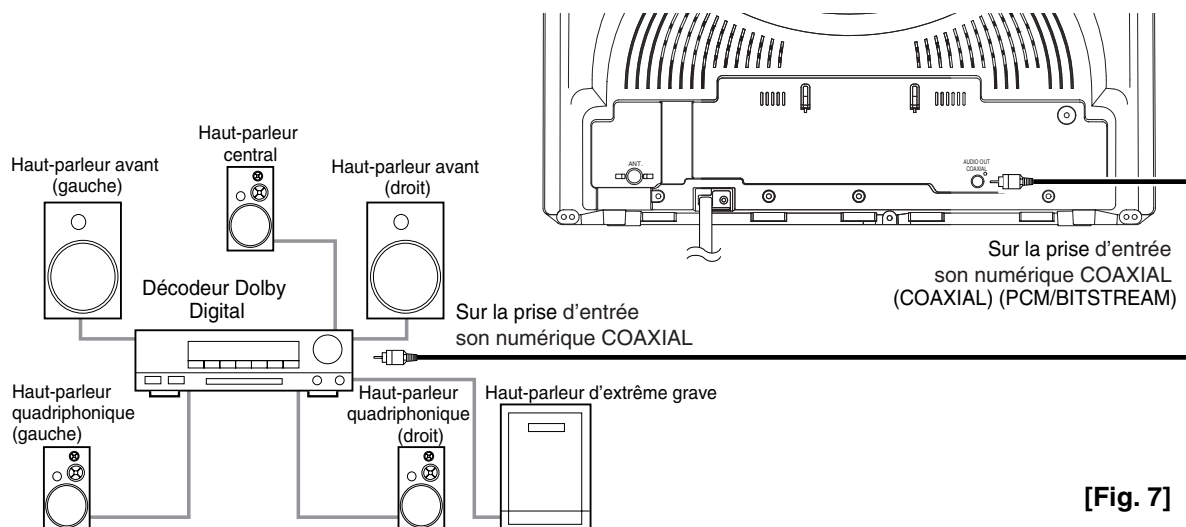

[Fig. 7]

REMARQUES:

- Assurez-vous d'avoir coupé le courant sur tous les composants du système avant de brancher un autre composant.
- Consultez le Guide d'utilisation pour les composants à brancher sur l'appareil.
- Si l'appareil est branché sur un décodeur Dolby Digital, configurez DOLBY DIGITAL sur EF comme sortie son dans le mode configuration. (Cf. la page 45 pour configurer DOLBY DIGITAL sur EF.)
- Sauf si l'appareil est branché sur un décodeur Dolby Digital, configurez DOLBY DIGITAL sur HF comme sortie son en mode configuration. En fonctionnant avec des configurations incorrectes l'appareil peut provoquer la déformation des sons et même endommager les hauts-parleurs.

Fabriqué sous licence de Dolby Laboratories. "Dolby" et le symbole double D sont des marques de commerce de Dolby Laboratories.

PROGRAMMATION DE L'APPAREIL

SÉLECTION DE LA LANGUE D'UTILISATION

TV/VCR

1 Branchement du cordon d'alimentation de l'appareil

Branchez le cordon d'alimentation de l'appareil sur une prise de courant alternatif conventionnelle.

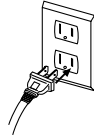

REMARQUE :

- Si des chiffres apparaissent dans le coin de l'écran, appuyez sur la touche POWER sans brancher le cordon d'alimentation.

Vérifier ...

- Appuyez sur la touche SOURCE ou SELECT pour sélectionner le mode TV/VCR, vérifiez que TV/VCR s'allume.
- Vous devez appuyer sur la POWER afin de mettre l'appareil en circuit.

REMARQUE: Cette fonction n'affecte que le langage sur le menu d'affichage mais pas le son de la source audio.

2 Activez la fonction LANGUAGE

Appuyez sur la touche SETUP de la télécommande. Appuyez sur la touche directionnelle ▲ ou ▼ pour pointer "LANGUAGE".

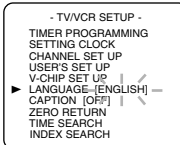

3 Sélection de [ENGLISH], [ESPAÑOL] ou [FRANÇAIS]

Sélectionnez "ENGLISH" = anglais, "ESPAÑOL" = espagnol ou "FRANÇAIS" à la touche ENTER.

4 Fin de la sélection de la langue d'utilisation

Appuyez sur la touche SETUP de la télécommande pour revenir au mode télévision.

REMARQUE: Si pour une raison quelconque le menu est en espagnol ou en anglais, appuyez sur la touche SETUP sur la télécommande, puis appuyez sur la touche directionnelle ▲ ou ▼ pour pointer sur "IDIOMA [ESPAÑOL]" ou "LANGUAGE [ENGLISH]", ensuite appuyez sur la touche ENTER et enfin appuyez sur la touche SETUP de la télécommande.

RÉGLAGE DE L'HORLOGE (AUTO/MANUELLE)

TV/VCR

L'horloge de l'appareil doit être réglée correctement pour que l'enregistrement avec minuterie soit possible. Il est suggéré de mettre manuellement l'horloge au réglage initial de l'appareil. Puis réglez la correction d'horloge automatique qui corrigera périodiquement le réglage si nécessaire.

REMARQUE: Si la réception d'une station est impossible avec les signaux de temps, le réglage d'horloge automatique est impossible. Utilisez seulement le réglage manuel.

RÉGLAGE MANUEL DE L'HORLOGE

Vérifier ...

- L'appareil est sous tension.

Dans l'exemple ci-dessous, l'horloge doit être réglée à :

DATE 6 mai 2004
HEURE DE RÉGLAGE 5:40 (PM)

1 Sélectionner "RÉGLAGE DE L'HORLOGE".

Appuyez sur la touche SETUP sur la télécommande.

Appuyez sur la touche directionnelle ▲ ou ▼ pour pointer "RÉGLAGE DE L'HORLOGE".

Puis, appuyez sur la touche ENTER.

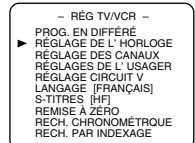

2 Sélectionner "RÉGLAGE MANUEL HORLOGE".

Appuyez sur la touche directionnelle ▲ ou ▼ pour pointer "RÉGLAGE MANUEL HORLOGE".

Puis, appuyez sur la touche ENTER.

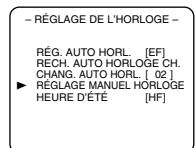

3 Sélectionner le mois.

Appuyez sur la touche directionnelle ▲ ou ▼ jusqu'à ce que le mois souhaité apparaisse. (Exemple: Mai → 05).

Puis, appuyez sur la touche directionnelle ►.

(Ou appuyez sur la touche directionnelle ◀ pour revenir à l'étape précédente.)

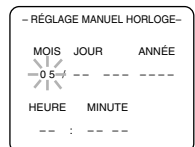

4 Sélectionner le jour.

Appuyez sur la touche directionnelle ▲ ou ▼ jusqu'à ce que le jour souhaité apparaisse. (Exemple: 6 → 06).

Puis, appuyer sur la touche directionnelle ►.

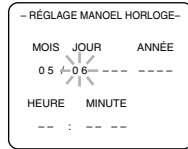

5 Sélectionner l'année.

Appuyez sur la touche directionnelle ▲ ou ▼ jusqu'à ce que l'année souhaitée apparaisse. (Exemple: 2004).

Puis, appuyer sur la touche directionnelle ►.

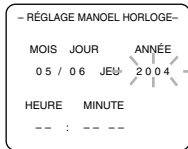

6 Sélectionner l'heure.

Appuyez sur la touche directionnelle ▲ ou ▼ jusqu'à ce que l'heure souhaitée apparaisse. (Exemple: 5, PM).

Puis, appuyer sur la touche directionnelle ►.

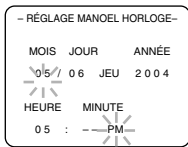

7 Sélectionner les minutes.

Appuyez sur la touche directionnelle ▲ ou ▼ jusqu'à ce que les minutes souhaitées apparaissent. (Exemple: 40).

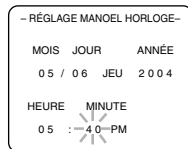

8 Démarrer l'horloge.

Appuyez sur la touche SETUP sur la télécommande.

Bien que les secondes ne soient pas affichées, leur comptage commence à 00 à la pression de la touche SETUP sur la télécommande. Utiliser cette fonction pour synchroniser l'horloge à l'heure correcte.

REMARQUE:

Au débranchement du cordon secteur ou en cas de panne de courant de plus de 3 secondes, il faudra peut-être refaire le réglage de l'horloge.

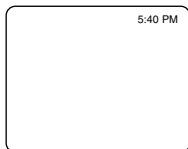

À NOTER:

S'il n'y a pas de station PBS locale dans la zone ou sur le système câblé, sélectionner "RÉG. AUTO HORL" et appuyer sur la touche ENTER. pour mettre cette fonction [HF]. L'ajustement manuel de l'horloge sera alors possible.

RÉGLAGE AUTOMATIQUE DE L'HORLOGE

Vérifier ...

- L'appareil est sous tension.
- Confirmer que l'appareil reçoit un signal RF (radiofréquence) d'une connexion de système d'antenne ou câblé en utilisant la prise ANT. à l'arrière de l'appareil.

REMARQUES:

- Si une boîte de conversion câble est utilisée, vérifier qu'elle est sous tension.
- La télécommande de l'appareil doit être utilisée pour effectuer la procédure de réglage de l'horloge.
- Si l'appareil est directement raccordé à un convertisseur du câble ou de l'antenne parabolique, la station PBS locale doit être syntonisée sur le câblosélecteur et l'appareil devra être syntonisé au même canal de sortie que le câblosélecteur ou récepteur d'antenne parabolique (soit le canal 3 ou 4) afin que l'horloge soit réglée de façon automatique et juste.

1 Sélectionner "RÉGLAGE DE L'HORLOGE".

Appuyez sur la touche SETUP sur la télécommande.

Appuyez sur la touche directionnelle ▲ ou ▼ pour sélectionner "RÉGLAGE DE L'HORLOGE".

Puis appuyez sur la touche ENTER.

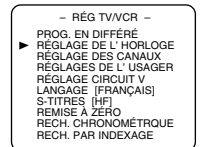

2 Régler "RÉG. AUTO HORL." à "EF".

Appuyez sur la touche directionnelle ► jusqu'à ce que "RÉG. AUTO HORL." [EF] apparaisse.

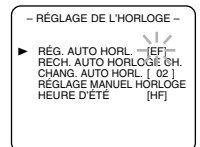

POUR MODIFIER LE RÉGLAGE DE L'HORLOGE

Pour changer le réglage de l'horloge

- 1) Effectuez les étapes [1] à [2].
- 2) Sélectionnez l'emplacement à modifier avec la touche directionnelle ►.
- 3) Entrez les chiffres corrects avec la touche directionnelle ▲ ou ▼.
- 4) Appuyez sur la touche SETUP sur la télécommande pour démarrer l'horloge.

CHANGEMENT AUTOMATIQUE DE L'HEURE

TV/VCR

3 Commencez "RECH. AUTO HORLOGE CH."

Appuyez sur la touche directionnelle ▼ pour sélectionner "RECH. AUTO HORLOGE CH."

Appuyez sur la touche ENTER.

- L'appareil recherche maintenant la station contenant le signal de réglage d'horloge automatique. La recherche du signal peut demander jusqu'à 20 secondes par chaîne.
- " _ _ " apparaît dans la partie inférieure gauche de l'écran à la fin de la recherche.
- Station d'horloge automatique - noter le ou les numéros apparaissant sur l'écran. C'est là sont les stations d'horloge automatique dans la région. Voir l'étape [4] ci-dessous.
- Si aucun numéro n'apparaît sur l'écran du téléviseur, il n'y a pas de station contenant un signal d'horloge automatique dans la région. Le réglage automatique d'horloge est impossible. Passer au réglage d'horloge manuel de la page 15.

```
- RÉGLAGE DE L'HORLOGE -  
RÉG. AUTO HORL. [EF]  
RECH. AUTO HORLOGE CH.  
CHANG. AUTO HORL. [02]  
RÉGLAGE MANUEL HORLOGE  
HEURE D'ÉTÉ [HF]
```

```
- RECH. AUTO HORLOGE CH. -  
08 10 13  
--
```

Appuyez sur la touche SETUP pour quitter l'écran.

REMARQUE: Pendant la recherche "CHANG. AUTO HORL.", l'image peut être déformée. Ceci est normal.

4 Entrez le numéro de la chaîne contenant le signal de réglage automatique d'horloge.

Appuyez sur la touche SETUP de la télécommande.

Appuyez sur la touche directionnelle ▲ ou ▼ pour sélectionner "RÉGLAGE DE L'HORLOGE".

Appuyez sur la touche ENTER pour accéder au menu "RÉGLAGE DE L'HORLOGE".

Appuyez sur la touche directionnelle ▼ pour sélectionner "CHANG. AUTO HORL."

Appuyez sur la touche ENTER ou la touche directionnelle ◀ ou ▶ jusqu'au repérage du numéro de station à réglage automatique d'horloge. Voir l'étape [3] ci-dessus.

Appuyez sur la touche SETUP pour quitter l'écran.

5 Mettez l'appareil hors tension.

Une fois l'appareil hors tension, il effectuera un contrôle périodiquement et réglera la date et l'heure correctes.

Cette fonction permet au l'appareil d'ajuster automatiquement l'heure de l'horloge lors des changements de saison. Elle avance l'horloge d'une heure en avril et la recule d'une heure en octobre. Lorsque le mode de changement automatique de l'heure est mis en fonction, l'heure de l'horloge est changée ainsi :

- **Le premier dimanche d'avril**, à 2 h du matin, l'horloge avance d'une heure (soit à 3 h) immédiatement. Tout enregistrement programmé devant débiter entre 2h00 et 3h00 ne sera pas enregistré.
- **Le dernier dimanche d'octobre**, à 2 h du matin, l'horloge recule d'une heure (soit à 1 h) immédiatement.

Vérifier ...

- Vous devez appuyer sur la touche POWER afin de mettre le l'appareil en circuit.

1 Sélection de la fonction "RÉGLAGE DE L'HORLOGE"

Appuyez sur la touche SETUP de la télécommande. Appuyez sur la touche directionnelle ▲ ou ▼ pour sélectionner "RÉGLAGE DE L'HORLOGE".

Puis appuyez sur la touche d'avance rapide ENTER.

```
- RÉG TV/VCR -  
PROG. EN DIFFÉRÉ  
RÉGLAGE DE L'HORLOGE  
RÉGLAGE DES CANAUX  
RÉGLAGES DE L'USAGER  
RÉGLAGE CIRCUIT V  
LANGAGE (FRANÇAIS)  
S-TITRES [HF]  
REMISE À ZÉRO  
RECH. CHRONOMÉTRIQUE  
RECH. PAR INDEXAGE
```

2 Mettez l'"HEURE D'ÉTÉ" à [EF].

Appuyez sur la touche directionnelle ▲ ou ▼ jusqu'à ce que la flèche pointe les mots "HEURE D'ÉTÉ". Puis appuyez sur la touche ENTER jusqu'à ce que le mot [EF] apparaisse à l'écran.

```
- RÉGLAGE DE L'HORLOGE -  
RÉG. AUTO HORL. [EF]  
RECH. AUTO HORLOGE CH.  
CHANG. AUTO HORL. [02]  
RÉGLAGE MANUEL HORLOGE  
HEURE D'ÉTÉ [HF]
```

3 Fin de la sélection du mode de changement automatique de l'heure

Appuyez sur la touche SETUP de la télécommande pour revenir au mode TV.

ANNULATION DU RÉGLAGE AUTOMATIQUE DE L'HEURE AVANCÉE ET DE L'HEURE NORMALE

Répétez les directives données aux étapes [1] à [2], puis appuyez sur la touche ENTER jusqu'à ce que le mot [HF] apparaisse à l'écran.

PROGRAMMATION DES CANAUX

TV/VCR

À ce stade-ci, nous vous recommandons de programmer tous les canaux que vous êtes en mesure de capter dans votre région.

REMARQUE: La programmation du syntonisateur de cet appareil n'est pas nécessaire lorsque vous utilisez un convertisseur/décodeur du câble ou de l'antenne parabolique. Il vous suffit de syntoniser, à partir l'appareil, le même canal que celui que syntonise le convertisseur/décodeur (par exemple, le canal 3). Puis, sélectionnez le canal de votre choix à partir du convertisseur du câble ou l'antenne parabolique.

Vérifier ...

- Vous devez appuyer sur la touche POWER afin de mettre l'appareil en circuit.

1 Sélection de la fonction "RÉGLAGE DES CANAUX"

Appuyez sur la touche SETUP de la télécommande. Appuyez sur la touche directionnelle ▲ ou ▼ pour sélectionner "RÉGLAGE DES CANAUX".

Puis appuyez sur la touche ENTER.

```
- RÉG TV/VCR -
PROG. EN DIFFÉRÉ
RÉGLAGE DE L'HORLOGE
▶ RÉGLAGE DES CANAUX
RÉGLAGES DE L'USAGER
RÉGLAGE CIRCUIT V
LANGAGE (FRANÇAIS)
S-TITRES (HF)
REMISE À ZÉRO
RECH. CHRONOMÉTRIQUE
RECH. PAR INDEXAGE
```

2 Commencez la programmation automatique des canaux.

Entamez la programmation automatique des canaux en appuyant sur la touche directionnelle ▲ ou ▼ jusqu'à ce que la flèche pointe les mots "AUTOPROG. DES CANAUX". à l'écran.

Puis appuyez sur la touche ENTER.

Le syntonisateur effectuera le balayage automatique des canaux en programmant en mémoire ceux qui sont captés dans votre région.

```
- RÉGLAGE DES CANAUX -
AJOUT/SUPP. (CATV)
▶ AUTOPROG. DES CANAUX
```

3 Après le balayage

Une fois le balayage terminé, le syntonisateur revient au plus bas canal disponible.

- Quand AUTOPROG. DES CANAUX est activé quand il n'y a pas d'entrée de signal de télévision, "PAS DE SIGNAL TV" apparaît sur l'affichage après l'achèvement du balayage des canaux.
- L'appareil peut mémoriser des chaînes de télé comme les chaînes de câblotélévision si la réception est mauvaise. Dans ce cas, essayez à nouveau la AUTOPROG. DES CANAUX quand les conditions de réception sont meilleures.

EFFACEMENT (OU AJOUT) DE CANAUX

TV/VCR

Voici la procédure pour effacer de la mémoire du syntonisateur les canaux qui ne diffusent plus dans votre région ou que vous regardez rarement. Évidemment, vous pourrez toujours les programmer à nouveau dans la mémoire de l'appareil si vous changez d'avis.

1 Sélection de la fonction "RÉGLAGE DES CANAUX"

Appuyez sur la touche SETUP de la télécommande.

Appuyez sur la touche directionnelle ▲ ou ▼ pour sélectionner "RÉGLAGE DES CANAUX".

Puis appuyez sur la touche ENTER.

```
- RÉG TV/VCR -
PROG. EN DIFFÉRÉ
RÉGLAGE DE L'HORLOGE
▶ RÉGLAGE DES CANAUX
RÉGLAGES DE L'USAGER
RÉGLAGE CIRCUIT V
LANGAGE (FRANÇAIS)
S-TITRES (HF)
REMISE À ZÉRO
RECH. CHRONOMÉTRIQUE
RECH. PAR INDEXAGE
```

2 Sélection de la fonction "AJOUT/SUPP.:"

Appuyez sur la touche directionnelle ▲ ou ▼ pour sélectionner "AJOUT/SUPP.:". Puis appuyez sur la touche ENTER.

```
- RÉGLAGE DES CANAUX -
▶ AJOUT/SUPP. (CATV)
AUTOPROG. DES CANAUX
```

3 Sélection du canal

Sélectionnez le canal approprié en appuyant sur la touche directionnelle ▲ ou ▼ plusieurs fois jusqu'à ce que ce canal désiré apparaisse à l'écran. Vous pouvez également utiliser les touches numériques ou les touches des CHANNEL ▲ / ▼ pour le faire.

- Vous devez faire précéder d'un zéro tout numéro de canal à un chiffre. (Exemple: 02 ... 09)
- À la sélection de canaux de câble supérieurs à 99, appuyez d'abord sur la touche sur +100, puis sur les deux derniers chiffres. (Exemple: pour sélectionner le canal 125, appuyez d'abord sur la touche sur +100, puis sur "2" et "5".)

```
08
AJOUT/SUPP.
```

(Exemple canal 8)

4 Effacement (ou ajout) de la mémoire

Appuyez sur la touche ENTER afin d'effacer (ou ajouter) le canal sélectionné. Vous verrez le numéro du canal effacé passer au rouge à l'écran. Cela confirme son effacement de la mémoire.

- Si vous désirez effacer d'autres canaux de la mémoire, répétez les directives données aux étapes [3] à [4].
- Si vous appuyez sur la touche ENTER à nouveau, le canal sera remis en mémoire.

Canaux ajoutés: Bleu clair
Canaux supprimés: Rouge clair

5 Fin de la programmation de l'appareil

Appuyez sur la touche SETUP de la télécommande afin de revenir au mode télévision.

REMARQUE : Pour vérifier si le(s) canal(aux) a(ont) bel et bien été ajouté(s) ou effacé(s) de la mémoire du syntonisateur, essayer le(s) syntoniser avec les touches des CHANNEL ▲ / ▼.

FONCTIONNEMENT DU TÉLÉVISEUR

VISIONNEMENT D'UNE ÉMISSION TÉLÉVISÉE

TV/VCR

1 Mise en circuit de l'appareil

Appuyez sur la touche POWER afin de mettre l'appareil en circuit.

2 Sélection d'un canal

Sélectionnez le canal désiré en utilisant les touches des CHANNEL ▲ / ▼ ou procédez directement en pressant sur la touche numériques de la télécommande pour composer le numéro du canal de votre choix.

Remarque sur l'usage des touches numériques de la télécommande:

- Vous devez mettre un zéro devant les numéros de chaînes à un chiffre (par exemple : 02, 03, 04, etc..).
- Lorsque vous sélectionnez les chaînes câblées dont le numéro dépasse 99, appuyez d'abord sur la touche +100, puis sur les deux derniers chiffres. (Exemple : pour sélectionner le chaîne 125, appuyez d'abord sur la touche "+100" puis sur "2" puis sur "5".)

REMARQUE :

- Si l'appareil est directement raccordé à un convertisseur du câble ou de l'antenne parabolique, il doit syntoniser le même canal que le sélecteur CH3/CH4 du convertisseur (soit le canal 3 ou 4), la sélection du canal à visionner doit ensuite être effectuée à partir du convertisseur lui-même.

3 Réglage du volume

Réglez le volume au niveau désiré à l'aide le touche VOLUME ▲/▼.

REMARQUE :

- Si vous appuyez sur la touche CHANNEL ▲ / ▼ en mode DVD vous pouvez changer de chaîne télé. Même si vous éteignez l'appareil en mode DVD, lorsque vous le rallumez il se met en mode TV/VCR.

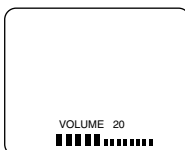

DÉMAGNÉTISATION

TV/VCR

La magnétisation provenant d'appareils se trouvant à proximité risque d'altérer les couleurs de l'image du téléviseur/magnétoscope.

Si cela se produisait, éloignez l'appareil de tels appareils. Si, malgré cela, la couleur n'est pas acceptable, débranchez l'appareil de la prise de courant secteur et rebranchez-le après 30 minutes.

AJUSTEMENT DE L'IMAGE

TV/VCR

Les commandes de l'image de l'appareil - **LUMINOSITÉ, CONTRASTE, COULEUR, TEINTE** et **NETTETÉ** - sont préréglées aux spécifications de l'usine. Bien que ces commandes soit préréglées au mieux, il vous sera peut-être nécessaire d'effectuer certains ajustements pour obtenir une image d'un aspect plus naturel.

REMARQUES :

- Vous devez effectuer les procédures suivantes avant que 5 secondes ne s'écoulent, sinon, le mode d'ajustement de l'image sera désactivé.
 - Quand vous effectuez le réglage de l'image, le mode Jeu s'annule.
- Vérifiez que ...*
- L'appareil est sous tension.

1 Sélection de la fonction RÉGLAGE DE L'IMAGE

Appuyez sur la touche PICTURE de la télécommande.

2 Sélection l'élément que vous voulez régler

Appuyez sur la touche directionnelle ▲ ou ▼ jusqu'à ce que le contrôle voulu apparaisse.

LUMINOSITÉ
CONTRASTE
COULEUR
TEINTE
NETTETÉ

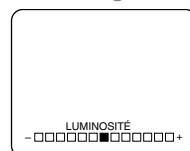

3 Ajustement des aspects de l'image

Ajustez chaque aspect de l'image en utilisant les touches directionnelle ◀ ou ▶.

	◀	▶
LUMINOSITÉ	diminue	augmente
CONTRASTE	diminue	augmente
COULEUR	plus pâle	plus vive
TEINTE	plus rouge	plus vert
NETTETÉ	plus floue	plus claire

- Si une interruption de l'alimentation électrique de l'appareil survient (panne ou débranchement), ce dernier conservera en mémoire l'ajustement des aspects de l'image.

DÉCODEUR DE SOUS-TITRES

TV/VCR

Cet appareil vous permet de visionner des émissions télévisées, des films, des enregistrements, etc. qui contiennent des sous-titres, du dialogue ou du texte de la vidéocassette.

Mode d'affichage de sous-titres : Vous pouvez visionner des téléromans, des films ou le journal télévisé tout en ayant les sous-titres du dialogue ou du contenu des informations affichés au bas de l'écran du téléviseur/magnétoscope lorsque vous mettez le mode d'affichage des sous-titres (CAPTION) en fonction.

Mode d'affichage du texte : Vous pouvez visionner un texte informatif couvrant la moitié de l'écran du téléviseur/magnétoscope si vous le désirez, il vous suffit de mettre l'appareil en mode d'affichage de texte (TEXT).

1 et 2 (C1 / C2) : Les sous-titres (dialogue, informations ou texte) sont diffusés sur les canaux 1 ou 2. Le canal 2, lorsqu'il est utilisé, sert plus particulièrement à la diffusion de sous-titres dans une autre langue que celle de télédiffusion.

REMARQUE :

Toutes les émissions télévisées ne sont pas diffusées avec des sous-titres. Cet appareil a été conçu pour vous offrir des sous-titres de qualité, sans erreur en autant que ceux-ci proviennent d'une antenne, d'un système de câblodistribution ou d'un signal vidéo d'un magnétoscope de bonne qualité. Par conséquent, si le signal reçu est mauvais, il est fort probable que les sous-titres contiendront des erreurs ou qu'il n'y ait pas de sous-titres du tout. Voici une courte liste des principaux facteurs qui pourraient altérer la qualité des sous-titres apparaissant à l'écran.

- interférence causée par un moteur d'automobile
- interférence causée par le moteur d'un appareil électrique
- image faible et enneigée
- prolifération de signaux captés causant un dédoublement ou des ondes dans l'image
- vidéocassette dans le téléviseur/magnétoscope contenant un enregistrement de mauvaise qualité ou usée

REMARQUE :

Si vous voyez apparaître un grand carré noir à l'écran ceci signifie que l'appareil est en mode d'affichage de texte (TEXT). Libérez l'écran en sélectionnant le mode [S-TIT1], [S-TIT2] ou [EF].

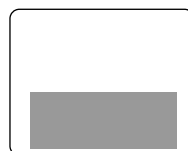

Vérifier que ...

- L'appareil doit être mis en circuit pour effectuer cette opération.

1 Sélection de la fonction "S-TITRES"

Appuyez sur la touche SETUP de la télécommande. Appuyez sur la touche directionnelle ▲ ou ▼ jusqu'à ce que la flèche pointe le mot "S-TITRES" à l'écran.

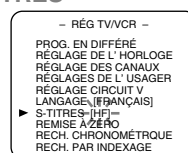

2 Sélection du mode d'affichage de sous-titres approprié

Sélectionnez le mode d'affichage de sous-titres qui convient en utilisant la touche ENTER jusqu'à ce que la flèche pointe le mot [S-TIT1], [S-TIT2], [TEXT1] ou [TEXT2] à l'écran.

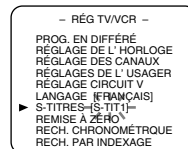

3 Fin de la sélection du mode d'affichage de sous-titres

Appuyez sur la touche SETUP de la télécommande pour revenir au mode TV.

ANNULATION DU MODE D'AFFICHAGE DE SOUS-TITRES

Répétez les directives données aux étapes [1] à [2] puis sélectionnez [HF] en utilisant touche ENTER. Appuyez sur la touche SETUP de la télécommande pour revenir au mode TV.

LORSQUE LE MODE D'AFFICHAGE DE SOUS-TITRES EST MIS EN FONCTION

L'affichage à l'écran disparaît après cinq secondes.

- Ceci fonctionne même si la touche MUTE a été pressée ou même si la touche PAUSE a été pressée lors d'un enregistrement.
- Si une interruption de l'alimentation électrique de l'appareil survient (panne ou débranchement), ce dernier conservera en mémoire le mode d'affichage des sous-titres sélectionné.

RÉGLAGE CIRCUIT V

TV/VCR

RÉGLAGE CIRCUIT V

Vérifiez que ...

- L'appareil soit allumé.

1 Sélectionnez "RÉGLAGE CIRCUIT V"

Appuyez sur la touche SETUP de la télécommande.

Appuyez sur la touche directionnelle ▲ ou ▼ pour pointer sur "RÉGLAGE CIRCUIT V".

Appuyez ensuite sur la touche ENTER.

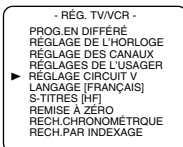

2 Saisissez le code d'accès

Utilisez les touches numériques de la télécommande pour saisir le code d'accès.

- Pour le réglage initial ou si le courant de l'appareil a été coupé, saisissez le code des numéros par défaut: 0000.

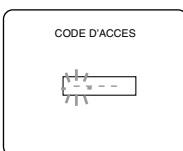

3 Sélectionnez "COTE TV"

Appuyez sur la touche directionnelle ▲ ou ▼ pour sélectionner "COTE TV".

Appuyez ensuite sur la touche ENTER.

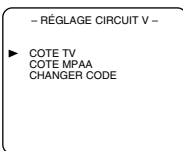

4 Pour barrer des programmes de télé.

Appuyez sur la touche directionnelle ▲ ou ▼ pour sélectionner la "COTE TV" que vous désirez barrer.

Appuyez sur la touche ENTER pour la rendre [BARRÉ].

- Si vous sélectionnez une cote et [BARRÉ], les cotes supérieures passeront automatiquement à [BARRÉ]. Les cotes inférieures passeront automatiquement à [VISION].
- En réglant "TV-Y" à [VISION], toutes les cotes passeront alors automatiquement à [VISION].

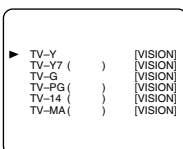

Sélection	Explication des cotes
TV-Y	Adapté à tous les enfants
TV-Y7	Adapté aux enfants de 7 ans et plus
TV-G	Grand Public
TV-PG	PG Surveillance parentale suggérée
TV-14	Inadapté aux moins de 14 ans
TV-MA	Public adulte seulement

5 Quittez le mode de réglage de la circuit V

Appuyez sur la touche SETUP de la télécommande pour quitter l'écran.

RÉGLAGE CIRCUIT V ET SOUS-COTES

Quand vous sélectionnez les cotes de TV-Y7, TV-PG, TV-14 ou TV-MA, vous pouvez sélectionner des sous-cotes.

1 Sélectionnez "RÉGLAGE CIRCUIT V"

Appuyez sur la touche SETUP de la télécommande.

Appuyez sur la touche directionnelle ▲ ou ▼ pour pointer sur "RÉGLAGE CIRCUIT V".

Appuyez ensuite sur la touche ENTER.

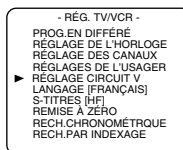

2 Saisissez le code d'accès

Utilisez les touches numériques de la télécommande pour saisir le code d'accès.

(Le code par défaut est 0000.)

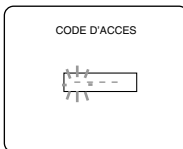

3 Sélectionnez "COTE TV"

Appuyez sur la touche directionnelle ▲ ou ▼ pour sélectionner "COTE TV".

Appuyez ensuite sur la touche ENTER.

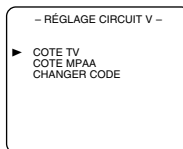

4 Sélection des sous-cotes

Appuyez sur la touche directionnelle ▲ ou ▼ pour sélectionner la sous-cote que vous désirez barrer.

Appuyez ensuite deux fois sur la touche ENTER.

- Si vous sélectionnez [TV-Y7]:

Appuyez sur la touche directionnelle ▼ ou ▲ pour sélectionner "FV" (fantaisie et violence).

Puis appuyez sur la touche ENTER pour sélectionner [BARRÉ] ou [VISION].

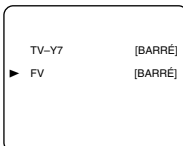

- Si vous sélectionnez [TV-PG], [TV-14] ou [TV-MA]:

Appuyez sur la touche directionnelle ▼ ou ▲ pour sélectionner "D" (Dialogue suggestif), "L" (langage vulgaire), "S" (situation sexuelle) ou "V" (violence). Puis appuyez sur la touche ENTER pour sélectionner [BARRÉ] ou [VISION].

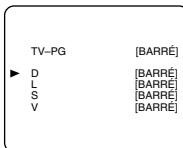

REMARQUE: Si vous sélectionnez [TV-MA], "D" n'apparaît pas sur l'écran TÉLÉ.

- Les sous-cotes réglables à [BARRÉ] apparaissent à côté de la cote sur le menu COTE TV.

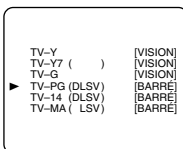

5 Quittez le mode de réglage de la circuit V

Appuyez sur la touche SETUP de la télécommande pour quitter l'écran.

CHANGEMENT DE LA PROGRAMMATION BARRÉE DU CIRCUIT V

REMARQUE : Pour changer la cote, la télé doit afficher une station qui n'est pas protégée.

Si (PROTÉGÉE) s'affiche à l'écran, veuillez changer la chaîne pour une station qui n'est pas protégée.

- 1) Suivez les étapes [1] à [2].
- 2) Appuyez sur la touche directionnelle ▲ ou ▼ pour sélectionner "COTE TV". Appuyez ensuite sur la touche ENTER. Sélectionnez une cote télé à débarrer en appuyant sur la touche directionnelle ▲ ou ▼. Puis appuyez sur la touche ENTER pour débarrer la cote.
- 3) Appuyez sur la touche SETUP de la télécommande pour quitter l'écran.

RÉGLAGE COTE MPAА

1 Sélectionnez "RÉGLAGE CIRCUIT V"

Appuyez sur la touche SETUP de la télécommande.

Appuyez sur la touche directionnelle ▲ ou ▼ pour pointer sur "RÉGLAGE CIRCUIT V".

Appuyez ensuite sur la touche ENTER.

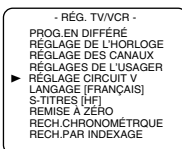

2 Saisissez le code d'accès

Utilisez les touches numériques de la télécommande pour saisir le code d'accès.

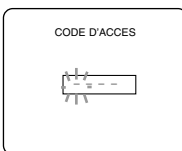

3 Sélectionnez "COTE MPAА"

Appuyez sur la touche directionnelle ▲ ou ▼ pour pointer sur "COTE MPAА". Appuyez ensuite sur la touche ENTER.

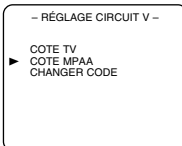

4 Sélectionnez l'article souhaité

Appuyez sur la touche directionnelle ▲ ou ▼ pour régler au niveau désiré. Puis appuyez sur la touche ENTER pour sélectionner [BARRÉ] ou [VISION].

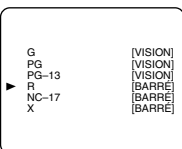

Sélection	Explication des cotes
G	Grand Public
PG	PG Surveillance parentale suggérée
PG-13	Inapproprié pour les moins de 13 ans
R	Limité; pour les moins de 17 ans, accompagnement d'un parent ou d'un conseiller adulte requis
NC-17	Entrée interdite aux moins de 17 ans
X	Public adulte seulement

- Si vous sélectionnez une cote et [BARRÉ], les cotes supérieures passeront automatiquement à [BARRÉ]. Les cotes inférieures passeront automatiquement à [VISION].
- En réglant "G" à [VISION], toutes les cotes passeront alors automatiquement à [VISION].

5 Sortie du mode Réglage circuit V

Appuyez sur la touche SETUP de la télécommande pour quitter l'écran.

CHANGEMENT DU CODE D'ACCÈS

Procédez comme suit pour changer le code d'accès.

1 Sélectionnez "RÉGLAGE CIRCUIT V"

Appuyez sur la touche SETUP de la télécommande.

Appuyez sur la touche directionnelle ▲ ou ▼ pour pointer sur "RÉGLAGE CIRCUIT V".

Appuyez ensuite sur la touche ENTER.

2 Saisissez le code d'accès

Utilisez les touches numériques de la télécommande pour saisir le code d'accès.

Le code par défaut est 0000.

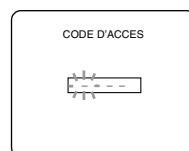

3 Sélectionnez "CHANGER CODE"

Appuyez sur la touche directionnelle ▲ ou ▼ pour sélectionner "CHANGER CODE".

Appuyez ensuite sur la touche ENTER.

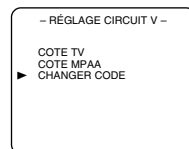

4 Saisissez le nouveau code.

Appuyez sur les touches numériques pour entrer le code d'accès souhaité dans l'espace NOUVEAU CODE. Puis entrez le même code dans l'espace CONFIRMER CODE.

L'écran "RÉGLAGE CIRCUIT V" apparaît.

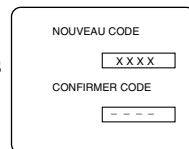

- Si vous avez entré un code erroné, répétez l'étape [4] en vérifiant bien que vous avez entré exactement le même nouveau code dans l'espace confirmer,code.

5 Sortie du mode Réglage circuit V

Appuyez sur la touche SETUP de la télécommande pour quitter l'écran.

REMARQUE: Si vous débranchez le cordon d'alimentation ou en cas de panne de courant, le code d'accès modifié sera perdu et reviendra à la valeur par défaut (0000). Changez à nouveau votre code d'accès si nécessaire.

SYSTÈME MTS (Système multivoies)

Vous pouvez enregistrer ou écouter un programme en stéréo MTS

VÉRIFICATION DU MODE MTS SÉLECTIONNÉ

TV/VCR

Quand vous faites jouer une vidéocassette VHS ou recevez une émission sur le récepteur de l'appareil de téléviseur/magnétoscope/DVD, l'état présenté ci-dessous s'affiche quand vous appuyez sur la touche DISPLAY de la télécommande.

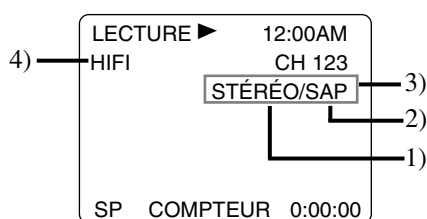

- 1) Quand un programme est diffusé en stéréo, STÉRÉO s'affiche sur l'écran de télé.
- 2) Quand un programme est diffusé en deuxième son, SAP s'affiche sur l'écran de télé.
- 3) Quand un programme est diffusé en stéréo et en deuxième son, STÉRÉO et SAP s'affichent sur l'écran de télé.

REMARQUE: Bien qu'un programme puisse être diffusé à la fois en stéréo et en deuxième son, vous ne pouvez pas enregistrer à la fois en stéréo et en deuxième son.

- 4) Quand l'appareil est réglé en mode stéréo HIFI et en mode lecture, HIFI s'affiche à l'écran. Quand l'appareil est réglé en mode monoral (MONO), HIFI disparaît de l'écran de télé.

REMARQUE: Si vous faites jouer des cassettes qui ne sont pas HIFI quand l'appareil est réglé sur HIFI, HIFI disparaît de l'écran de télé et l'appareil fait automatiquement une lecture en monoral.

SAP	Deuxième programme son signifie que votre programme peut aussi être reçu dans une deuxième langue ou parfois une station de radio.
HIFI	Haute fidélité produit un son supérieur au son stéréo de l'appareil.

MODE ENREGISTREMENT/MONITEUR MTS

TV/VCR

Type de diffusion	Affichage sur l'écran de télé	SÉLECTION STÉRÉO/SAP	Piste son Hi-Fi (2 chaînes)		Piste son normale
			Chaîne G	Chaîne D	
Régulière (son monoral)	-Aucune-	-Non valide-	Mono	Mono	Mono
Diffusion stéréo	STÉRÉO	-Non valide-	G	D	G+D
Diffusion bilingue	SAP	STÉRÉO*	Programme son principal	Programme son principal	Programme son principal
		SAP*	Sous-programme son	Sous-programme son	Sous-programme son
Diffusion stéréo et bilingue	STÉRÉO SAP	STÉRÉO*	G	D	G+D
		SAP*	Sous-programme son	Sous-programme son	Sous-programme son

*Vous devez sélectionner le mode d'enregistrement en SON TÉLÉ [STÉRÉO] ou [SAP] quand vous enregistrez un programme diffusé.

Vérifiez que ...

- L'appareil est sous tension.

POUR SÉLECTIONNER LE MODE HIFI

1 Sélectionnez "RÉGLAGES DE L'USAGER"

Appuyez sur la touche SETUP de la télécommande.

Appuyez sur la touche directionnelle ▲ ou ▼ pour pointer sur "RÉGLAGES DE L'USAGER".

Appuyez ensuite sur la touche ENTER.

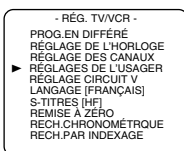

2 Sélectionnez "SON MAGNÉTO"

Appuyez sur la touche directionnelle ▲ ou ▼ pour pointer sur "SON MAGNÉTO".

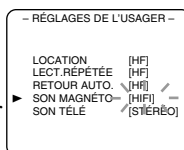

3 Sélectionnez [HIFI]

Appuyez sur la touche ENTER jusqu'à ce que [HIFI] s'affiche.

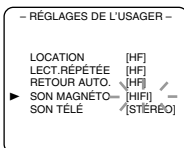

4 Pour retourner au mode TÉLÉ.

Appuyez sur la touche SETUP de la télécommande pour revenir au mode TV.

REMARQUES:

- Normalement, il faut sélectionner "HIFI" pour la lecture avec son HIFI.
- Si vous faites jouer des cassettes qui ne sont pas HIFI, l'appareil fait automatiquement une lecture en monoral.
- L'appareil enregistre automatiquement les émissions MTS avec son HIFI stéréo, à moins que vous sélectionniez le mode SAP avant de commencer l'enregistrement.

POUR SÉLECTIONNER LE MODE MONO

Vous pouvez changer la sélection à "MONO" si vous voulez écouter en mode normal le son des cassettes HIFI.

- 1) Appuyez sur la touche SETUP de la télécommande. Appuyez sur la touche directionnelle ▲ ou ▼ pour pointer sur "RÉGLAGES DE L'USAGER". Appuyez ensuite sur la touche ENTER.
- 2) Appuyez sur la touche directionnelle ▲ ou ▼ pour pointer sur "SON MAGNÉTO"
- 3) Appuyez sur la touche ENTER jusqu'à ce que [MONO] s'affiche.
- 4) Appuyez sur la touche SETUP de la télécommande pour revenir au mode TV.

POUR SÉLECTIONNER STÉRÉO, SAP OU MONO

1 Sélectionnez "RÉGLAGES DE L'USAGER"

Appuyez sur la touche SETUP de la télécommande.

Appuyez sur la touche directionnelle ▲ ou ▼ pour pointer sur "RÉGLAGES DE L'USAGER".

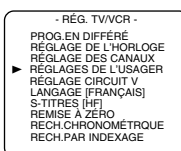

2 Sélectionnez "SON TÉLÉ"

Appuyez sur la touche directionnelle ▲ ou ▼ pour pointer sur "SON TÉLÉ".

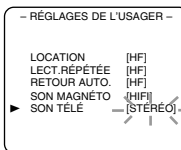

3 Sélectionnez [STÉRÉO], [SAP], ou [MONO]

Appuyez sur la touche ENTER jusqu'à ce que [STÉRÉO], [SAP], ou [MONO] s'affiche.

4 Pour retourner au mode TV.

Appuyez sur la touche SETUP de la télécommande pour revenir au mode TV.

REMARQUES:

- Vous devez sélectionner le mode d'enregistrement en SON TÉLÉ [STÉRÉO] ou [SAP] quand vous enregistrez un programme diffusé. Consultez "MODÉ ENREGISTREMENT/MONITEUR MTS".
- Si vous sélectionnez le deuxième son quand le deuxième son n'est pas disponible, l'appareil enregistre le son en mode normal.
- L'appareil enregistre automatiquement les émissions MTS avec son HIFI stéréo, à moins que vous sélectionniez le mode SAP avant de commencer l'enregistrement.

VIDÉOCASSETTE

Cet appareil fonctionne avec toute vidéocassette qui possède la marque **VHS**. Pour obtenir les meilleurs résultats, nous recommandons d'utiliser des cassettes de qualité supérieure. N'utilisez pas des cassettes endommagées ou de mauvaise qualité.

PRÉCAUTIONS

- Évitez d'exposer à l'humidité. De la condensation peut se produire à l'intérieur de l'appareil si vous transportez l'appareil d'un endroit froid dans un endroit chaud, ou vice versa. Avant d'utiliser une cassette dans ces conditions et pour éviter d'endommager la cassette et votre appareil, attendez que la cassette atteigne la température de la pièce et que l'humidité soit évaporée.
- Évitez la chaleur extrême, un degré d'humidité élevé et les champs magnétiques.
- N'altérez pas le mécanisme de la vidéocassette.
- Ne touchez pas à la bande avec les doigts.

DEUX VITESSES POUR LA CASSETTE

Avant d'enregistrer, sélectionnez la vitesse de la cassette, soit : **mode SP** (Standard Play – mode normal) **mode SLP** (Super Long Play – super long). Le tableau ci-dessous indique la durée d'enregistrement et de lecture maximum de chaque mode pour les vidéocassettes T60, T120 ou T160.

Vitesse de la cassette	Durée d'enregistrement/ de lecture			
	Type de cassette	T60	T120	T160
Mode SP		1 heure	2 heures	2-2/3 heures
Mode SLP		3 heures	6 heures	8 heures

REMARQUE: Vous pouvez faire jouer une vidéocassette enregistrée en mode LP (Long Play).

INSERTION D'UNE VIDÉOCASSETTE

Insérez la vidéocassette selon la direction indiquée. Poussez-la doucement, mais de façon constante, au centre à l'arrière de la vidéocassette, jusqu'à ce qu'elle entre dans l'appareil. L'appareil s'allumera automatiquement.

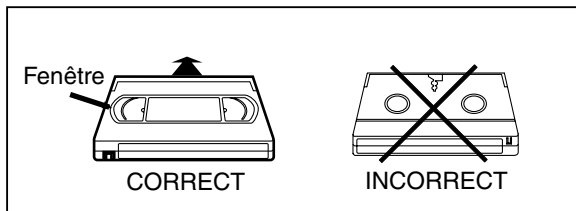

RETRAIT D'UNE VIDÉOCASSETTE

- 1) Dans le mode Stop, appuyez sur la touche STOP/EJECT sur l'appareil. La cassette sera éjectée.
- 2) Retirez la vidéocassette du logement de la vidéocassette.
- 3) Rangez la vidéocassette dans son boîtier tel qu'illustré.

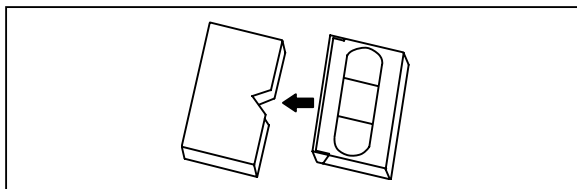

PRÉVENTION DE L'EFFACEMENT

Pour empêcher un effacement accidentel de l'enregistrement, briser la languette à l'arrière de la vidéocassette.

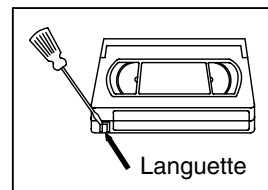

Si vous décidez d'enregistrer à nouveau sur la cassette, recouvrez l'ouverture avec du ruban adhésif.

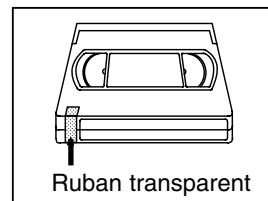

REMARQUE:

- En mode DVD, que la vidéocassette ait ou non sa languette, il faut appuyer sur la touche PLAY pour démarrer la lecture. En mode TV/VCR, si une vidéocassette sans languette est insérée, la lecture commence automatiquement.

LECTURE

LECTURE NORMALE

TV/VCR

Vérifiez que ...

- L'appareil est sous tension.

1 Insérez une vidéocassette comportant un enregistrement.

Si la languette de protection contre l'effacement a été retirée, l'appareil commencera automatiquement la lecture.

2 Pour commencer la lecture

Appuyez sur la touche PLAY.

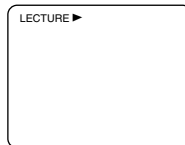

3 Pour arrêter la lecture

Appuyez sur la touche STOP quand la lecture est terminée.



REMARQUES:

- Si vous appuyez sur la touche PLAY (sur le côté TV/VCR) en mode DVD, vous pouvez commencer la lecture du VCR.
- Si vous appuyez sur la touche SOURCE ou SELECT lors de la lecture du VCR, celle-ci cesse pour passer au mode DVD. De plus, il en est de même avec la touche PLAY du DVD ou la touche OPEN/CLOSE.

RÉGLAGE DE L'ALIGNEMENT

TV/VCR

- Le réglage de l'alignement entre automatiquement en fonction (fonction d'alignement numérique) quand vous démarrez la lecture.
- Cependant, quand vous faites jouer des cassettes pré-enregistrées ou de cassettes enregistrées sur des appareils autres que le vôtre, des lignes de bruit (lignes noires et blanches) peuvent apparaître sur l'image. Si cela se produit, vous pouvez régler manuellement l'alignement en appuyant sur la touche CHANNEL ▲ ou ▼ jusqu'à ce que les lignes disparaissent. Pour revenir à la fonction DTR (alignement automatique numérique), arrêtez la cassettes une fois et recommencer la lecture.
- Vous pouvez aussi réduire les lignes de bruit en appuyant sur la touche CHANNEL ▲ ou ▼ en mode ralenti. Le réglage de l'alignement en mode ralenti n'entre pas en fonction automatiquement.

RALENTI

TV/VCR

Durant une pause, appuyez sur la touche F.FWD ►► pour réduire la vitesse de lecture. L'appareil coupe le son durant le ralenti. Appuyez sur la touche PLAY pour revenir à la lecture normale.

REMARQUE: Si le mode ralenti est maintenu pendant plus de cinq minutes, l'appareil se met automatiquement en mode Stop.

LECTURE FIXE

TV/VCR

Vous pouvez voir une image fixe sur l'écran de télé pendant la lecture (mode lecture fixe). Appuyez sur la touche PAUSE durant la lecture. Seules les cassettes enregistrées en mode SLP montrent le plus petit nombre de lignes. Appuyez sur la touche PLAY pour revenir à la lecture normale.

REMARQUES:

- Vous pouvez faire avancer l'image, image par image, en appuyant sur la touche PAUSE lorsque vous êtes en mode lecture fixe.
- Si le mode Pause est maintenu pendant plus de cinq minutes, l'appareil passe automatiquement en mode Stop.

CONTRÔLE DE LA STABILITÉ VERTICALE

TV/VCR

Dans le mode Pause/Lecture fixe seulement, quand l'image se met à vibrer verticalement, stabilisez l'image en appuyant sur la touche CHANNEL (CH.) ▲ ou ▼.

REMARQUE:

S'il y a des lignes de bruit vidéo sur l'écran, consultez la section Réglage de l'alignement.

LECTURE SPÉCIALE

Vérifiez que ...

- L'appareil est sous tension.
- Insérez une vidéocassette comportant un enregistrement.

LECTURE DE VIDÉOCASSETTE DE LOCATION

TV/VCR

Cette fonction permet d'améliorer la qualité de l'image quand vous faites jouer des vidéocassettes usées comme les vidéocassettes de location.

1 Sélectionnez "RÉGLAGES DE L'USAGER"

Appuyez sur la touche SETUP de la télécommande.

Appuyez sur la touche directionnelle ▲ ou ▼ pour pointer sur "RÉGLAGES DE L'USAGER".

Appuyez ensuite sur la touche ENTER.

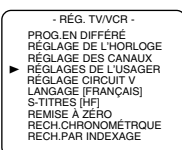

2 Mettez "LOCATION" sur [EF]

Appuyez sur la touche directionnelle ▲ ou ▼ pour pointer sur "LOCATION".

Appuyez sur la touche ENTER jusqu'à ce que [EF] s'affiche.

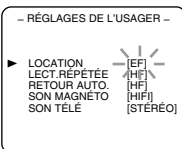

3 Quittez la configuration Location

Appuyez sur la touche SETUP de la télécommande pour revenir au mode TV.

4 Démarrez la lecture

Appuyez sur la touche PLAY pour démarrer la lecture. "LECT. LOCATION ▶" s'affiche.

- Quand vous avez sélectionné le mode Location, il demeure en vigueur même après que l'appareil soit éteint.

POUR ANNULER LE MODE LOCATION

Répétez les étapes [1] à [2], sélectionnez [HF] avec la touche ENTER sur la télécommande.

Appuyez sur la touche SETUP de la télécommande pour revenir au mode TV.

En cas de panne de courant, l'appareil mémorise cette fonction.

LECTURE EN RÉPÉTITION AUTOMATIQUE

TV/VCR

L'appareil possède une fonction de répétition automatique qui permet de répéter indéfiniment la lecture d'une cassette sans avoir à appuyer sur la touche PLAY.

LECT. RÉPÉTÉE TOUS: Répète la lecture du commencement à la fin de la cassette.

LECT. RÉPÉTÉE VIERGE: Répète la lecture du commencement à un espace vierge, qui est vierge pendant plus de 10 secondes.

1 Sélectionnez "RÉGLAGES DE L'USAGER"

Appuyez sur la touche SETUP de la télécommande.

Appuyez sur la touche directionnelle ▲ ou ▼ pour pointer sur "RÉGLAGES DE L'USAGER".

Appuyez ensuite sur la touche ENTER.

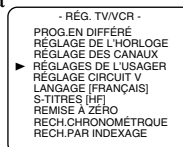

2 Sélectionnez "TOUS" ou "VIERGE"

Appuyez sur la touche directionnelle ▲ ou ▼ pour pointer sur "LECT. RÉPÉTÉE".

Appuyez sur la touche ENTER plusieurs fois pour que s'affiche la sélection désirée [TOUS] ou [VIERGE].

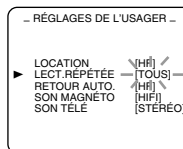

3 Quittez la fonction Lecture répétée

Appuyez sur la touche SETUP de la télécommande pour revenir au mode TV.

4 Démarrez la lecture

Appuyez sur la touche PLAY pour commencer la lecture répétée. "LECT. RÉPÉTÉE ▶" s'affiche.

- Quand vous avez sélectionné le mode Lecture répétée, il demeure en vigueur même après avoir éteint l'appareil.
- Si le mode Location est [EF], l'affichage "LECT. LOCATION ▶" a priorité.

POUR ANNULER LE MODE LOCATION

Répétez les étapes [1] à [2], sélectionnez [HF] avec la touche ENTER sur la télécommande.

Appuyez sur la touche SETUP de la télécommande pour revenir au mode TV.

En cas de panne de courant, l'appareil mémorise cette fonction.

AVANT/ARRIÈRE

Vérifiez que ...

- L'appareil est sous tension.
- Insérez une vidéocassette.

REMISE À ZÉRO

TV/VCR

Cette fonction permet de rechercher facilement un point de départ que vous désirez voir en rembobinant ou en jouant en marche avant rapide.

REMARQUE:

La remise à zéro **NE FONCTIONNE PAS** sur une cassette vierge ou une partie vierge d'une cassettes.

1 Arrêt de la cassette au point désiré

Rembobiner ou faites jouer la cassette en marche avant rapide jusqu'au point de départ que vous voulez voir.

2 Remise du compteur à 0:00:00

Appuyez plusieurs fois sur la touche C.RESET.

3 Commencez l'enregistrement ou la lecture

Appuyez sur la touche RECORD ou PLAY
Appuyez sur la touche STOP quand l'enregistrement ou la lecture est terminée.

4 Pour activer le mode "REMISE À ZÉRO"

Appuyez sur la touche SETUP de la télécommande.

Appuyez sur la touche directionnelle ▲ ou ▼ pour pointer sur "REMISE À ZÉRO".

Appuyez ensuite sur la touche ENTER.

Le compteur s'affiche sur l'écran de télé.

La cassette s'arrête automatiquement quand le compteur revient à 0:00:00.

- RÉG. TV/VCR -
PROG. EN DIFFÉRÉ
RÉGLAGE DE L'HORLOGE
RÉGLAGE DES CANAUX
RÉGLAGES DE L'USAGER
RÉGLAGE CIRCUIT V
LANGAGE (FRANÇAIS)
S-TITRES (HF)
▶ REMISE À ZÉRO
RECH. CHRONOMÉTRIQUE
RECH. PAR INDEXAGE

- RÉG. TV/VCR -
PROG. EN DIFFÉRÉ
RÉGLAGE DE L'HORLOGE
RÉGLAGE DES CANAUX
RÉGLAGES DE L'USAGER
RÉGLAGE CIRCUIT V
LANGAGE (FRANÇAIS)
S-TITRES (HF)
▶ REMISE À ZÉRO
RECH. CHRONOMÉTRIQUE
RECH. PAR INDEXAGE

RECHERCHE D'IMAGE

TV/VCR

Cette fonction est très utile pour trouver ou sauter par-dessus une séquence particulière sur la cassettes. Dans ce mode, le son est coupé.

1) Vous pouvez regarder une vidéocassette à haute vitesse en marche avant ou en marche arrière en appuyant sur la touche F.FWD ►► ou REW ◄◄ durant la lecture. (en modes SP / LP / SLP)

REMARQUE:

- Si vous appuyez sur la touche F.FWD ►► ou REW ◄◄ sur le panneau de commande en mode DVD, la fonction marche avant ou marche arrière du VCR démarre. Appuyez sur la touche STOP / EJECT une fois pour l'arrêter, deux fois pour l'éjecter.
- 2) Appuyez de nouveau et l'appareil effectue une recherche en vitesse super rapide. (en modes LP / SLP)

REMARQUE:

- Les cassettes enregistrées en mode SP ou LP affichent une barre de bruit sur l'écran de TÉLÉ et l'image peut revenir au noir et blanc. C'est normal.
- 3) Appuyez sur la touche PLAY pour revenir à la vitesse normale.

RECHERCHE CHRONOMÉTRIQUE

TV/VCR

La fonction de recherche chronométrique permet d'avancer la cassette à la position désirée en indiquant la durée exacte de lecture que vous désirez sauter.

REMARQUES:

- La recherche chronométrique peut être configurée pour un maximum de 9 heures 50 minutes (9:50) par intervalles de 10 minutes.
- Cette fonction ne fonctionne pas en mode d'enregistrement.
- Cette fonction ne fonctionne pas s'il n'y a pas de vidéocassette dans l'appareil.

Dans l'exemple ci-dessous: Pour regarder une émission après 2 heures et 50 minutes de la position actuelle, dans l'une ou l'autre direction.

1 Insérez une vidéocassette.

2 Sélectionnez le mode "RECH. CHRONOMÉTRIQUE"

Appuyez sur la touche SETUP de la télécommande.

Appuyez sur la touche directionnelle ▲ ou ▼ pour pointer sur "RECH. CHRONOMÉTRIQUE"
Appuyez ensuite sur la touche ENTER.

3 Saisissez la durée désirée.

Appuyez sur la touche directionnelle ▲ ou ▼ jusqu'à ce que la durée désirée s'affiche. (Exemple : "2:50" signifie 2 heures 50 minutes)

Si vous désirez annuler la Recherche chronométrique à ce moment, appuyez sur la touche SETUP sur la télécommande.

4 Commencez la recherche chronométrique

En appuyant sur la touche directionnelle ◀ ou ▶, l'appareil rembobine ou passe en marche avant rapide jusqu'au point indiqué. Le durée diminue à mesure que la recherche progresse. Quand 0:00 est atteint, la lecture de la cassette commence automatiquement.

POUR ANNULER LA RECHERCHE CHRONOMÉTRIQUE à ce point

Appuyez sur la touche STOP/EJECT sur l'appareil ou STOP sur la télécommande. La durée sélectionnée s'annule alors.

RECH. CHRONOMÉTRIQUE
2:50

RECHERCHE PAR INDEXAGE

TV/VCR

Cette fonction permet d'indexer le point de départ pour qu'il soit facile d'y retourner en rembobinant ou en faisant jouer en marche avant rapide.

- La marque d'indexage s'inscrit automatiquement quand vous appuyez sur la touche RECORD. La marque s'inscrit aussi au point de départ de l'enregistrement avec minuterie et ECS.
- La marque d'indexage ne s'enregistre pas si vous appuyez et relâchez la touche PAUSE durant l'enregistrement.
- L'espace entre les marques d'indexage sur la cassette doit être supérieur à 1 minute en enregistrement SP, 2 minutes pour l'enregistrement LP et 3 minutes pour l'enregistrement SLP.
- Dans certains cas, la marque d'indexage au début d'une vidéocassette ne peut pas être détectée.

Exemple : Vous regardez le programme numéro 4 et désirez avancer rapidement jusqu'au programme numéro 7. Vous devez sauter trois programmes.

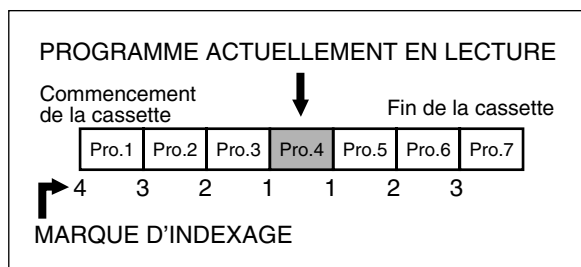

1 Sélectionnez "RECH. PAR INDEXAGE"

Appuyez sur la touche SETUP de la télécommande.

Appuyez sur la touche directionnelle ▲ ou ▼ pour pointer sur "RECH. PAR INDEXAGE"

Appuyez ensuite sur la touche ENTER.

- RÉG. TV/VCR -
PROG. EN DIFFÉRÉ
RÉGLAGE DE L'HORLOGE
RÉGLAGE DES CANAUX
RÉGLAGES DE L'USAGER
RÉGLAGE CIRCUIT V
LANGAGE (FRANÇAIS)
S-TITRES (H/F)
REMISE À ZÉRO
RECH. CHRONOMÉTRIQUE
RECH. PAR INDEXAGE

2 Saisissez le nombre désiré

Appuyez sur la touche directionnelle ▲ ou ▼ jusqu'à ce que le nombre de programmes que vous voulez sauter s'affiche.

(Exemple : "03" pour 3 programmes)

- Le mode de Recherche par indexage s'annule si la procédure n'est pas poursuivie après 30 secondes.

RECH. PAR INDEXAGE
- 03 -
7 1 \

3 Commencez la Recherche par indexage

Appuyez sur la touche directionnelle ◀ ou ▶.

L'appareil commence à rembobiner ou à avancer rapidement jusqu'au commencement du programme désiré.

REMARQUE : Chaque fois qu'un signal d'indexage est sauté, le nombre dans l'indicateur de programmes diminue de un.

4 Après la recherche par indexage

Quand est atteint le programme prédéterminé, l'appareil commence automatiquement la lecture.

- Une vidéocassette doit être insérée dans l'appareil pour que cette fonction puisse fonctionner.
- Le maximum de recherches par indexage est 20.
- Cette fonction ne fonctionne pas en mode d'enregistrement.
- Si vous désirez annuler la Recherche par indexage lorsque l'action est en cours, appuyez sur la touche STOP.

CARACTÉRISTIQUES SPÉCIALES

COMPTEUR DE DURÉE

TV/VCR

Indique la durée d'enregistrement ou de lecture écoulée en heures, minutes et secondes (lors du défilement des portions vierges sur la cassette la durée écoulée ne variera pas sur l'affichage). Le symbole "-" apparaîtra sur l'affichage si l'on rebobine la cassette au-delà de la position 0:00:00.

REBOBINAGE / ÉJECTION AUTOMATIQUES

TV/VCR

- Lorsque pendant une lecture, un enregistrement ou une avance rapide l'appareil atteint la fin de la cassette, il rebobinera automatiquement la cassette jusqu'au début, puis, il éjectera la vidéocassette et se mettra hors circuit.
- Cette fonction est active lorsque la fonction de répétition automatique de la lecture est désactivée.
- L'appareil ne rebobinera pas la cassette si on effectue un enregistrement par minuterie ou un enregistrement express avec une seule touche.

ENREGISTREMENT

Vérifiez que ...

- L'appareil est sous tension.
- Insérez une vidéocassette dont la languette de prévention d'effacement est en place. (Au besoin, rembobiner ou faites l'avance rapide de la cassette jusqu'au point où vous désirez commencer l'enregistrement.)

REMARQUES:

- Cet appareil enregistre et permet de voir UNIQUEMENT la même chaîne.
- Cet appareil ne peut pas enregistrer le contenu du DVD intégré.

ENREGISTREMENT NORMAL

TV/VCR

Vous pouvez SEULEMENT regarder le programme de télé qui est enregistré.

1 Sélectionnez la chaîne à enregistrer.

Appuyez sur les touches numériques sur la télécommande ou sur la touche CHANNEL ▲ ou ▼.

Rappelez-vous que: Si l'appareil est branché sur un boîtier câblé ou satellite l'appareil doit être sur CH3 ou CH4. Sélectionnez ensuite la chaîne que vous voulez enregistrer sur la câblosélecteur ou le récepteur d'antenne parabolique.

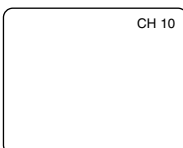

2 Sélectionnez la vitesse d'enregistrement.

Appuyez sur la touche SPEED pour sélectionner la vitesse d'enregistrement désirée. (SP/SLP)



3 Commencez l'enregistrement.

Appuyez sur la touche RECORD.

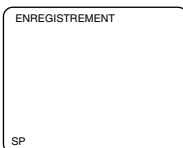

4 Arrêtez l'enregistrement.

Appuyez sur la touche STOP quand l'enregistrement est terminé.

POUR SAUTER DES SÉQUENCES DURANT L'ENREGISTREMENT

TV/VCR

Appuyez sur la touche PAUSE pour arrêter temporairement l'enregistrement.

Appuyez sur la touche PAUSE ou RECORD pour reprendre l'enregistrement.

REMARQUES:

- Après cinq minutes, l'appareil passe automatiquement en mode Enregistrement pour éviter d'endommager la cassette.
- Si "S-TITRES (EF)" est sélectionné, l'affichage à l'écran apparaît pendant 5 secondes, puis disparaît.

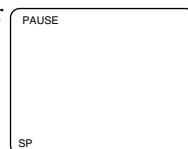

ECS (Enregistrement programmed Commande Simple)

TV/VCR

Cette fonction permet de déterminer une durée d'enregistrement simplement en appuyant sur la touche REC/OTR sur l'appareil.

Vérifiez que ...

- L'appareil est sous tension.
- Insérez une vidéocassette dont la languette de prévention d'effacement est en place. (Au besoin, rembobiner ou faites l'avance rapide de la cassette jusqu'au point où vous désirez commencer l'enregistrement.)

REMARQUES:

- Vous ne pouvez pas démarrer l'ECS avec la télécommande.
- L'enregistrement débute immédiatement quand vous appuyez sur la touche REC/OTR (ENR/ECS)
- Si vous pressez sur la touche REC/OTR à 18 reprises, l'appareil retournera au mode d'enregistrement régulier.
- Pour arrêter l'enregistrement ECS, appuyez sur la touche STOP sur l'appareil ou sur la télécommande.
- Pour voir le temps restant, appuyez sur la touche DISPLAY sur la télécommande pour que "ECS" s'affiche à l'écran. (L'affichage apparaît un moment, puis disparaît)
- L'enregistrement cesse quand 0:00 est atteint.
- Veuillez noter que le temps d'enregistrement maximum en mode SLP, si la cassette est au tout début, est de 8 heures sur une cassette T-160 (ou 6 heures avec une cassette T-120).
- Si la cassette se termine avant la fin de l'enregistrement, l'appareil passe en mode Stop immédiatement, éjecte la vidéocassette et s'éteint de lui-même.
- Si vous appuyez sur la touche POWER durant l'ECS, l'appareil continue à enregistrer jusqu'à ce que la durée sélectionnée soit atteinte.

1 Sélectionnez la chaîne à enregistrer.

Appuyez sur les touches numériques sur la télécommande ou sur la touche CHANNEL ▲ ou ▼.

Rappelez-vous que : Si l'appareil est branché sur un boîtier câblé ou satellite l'appareil doit être sur CH3 ou CH4. Sélectionnez ensuite la chaîne que vous voulez enregistrer sur le boîtier câblé ou satellite.

2 Sélectionnez la vitesse d'enregistrement.

Appuyez sur la touche SPEED pour sélectionner la vitesse de d'enregistrement désiré (SP/ SLP).

3 Commencer l'ECS

Appuyez sur la touche REC/OTR de l'appareil aussi souvent que vous le désirez. La durée d'enregistrement est déterminée par le nombre de fois que vous appuyez sur la touche REC/OTR. Chaque fois que vous appuyez, vous augmentez le temps d'enregistrement de 30 minutes. Il est configuré pour 8 heures.

ECS(2 : 30)

SP

Fois	Affichage	Temps d'enregistrement
1 fois	(enregistrement normal)	
2 fois	0:30	30 minutes
3 fois	1:00	60 minutes
↓	↓	↓
17 fois	8:00	480 minutes

COPIE D'UNE VIDÉOCASSETTE (requiert un VCR ou une caméra vidéo)

TV/VCR

Vous pouvez faire des copies des vidéocassettes enregistrées par vos parents et amis pour votre plaisir.

Vous ne pouvez pas copier un DVD sur vidéocassettes.

AVERTISSEMENT: Des enregistrements non autorisés de vidéocassettes protégées par un copyright peuvent constituer une infraction aux lois sur le copyright.

Branchez votre appareil et une VCR source (lecture) en suivant le diagramme suivant.

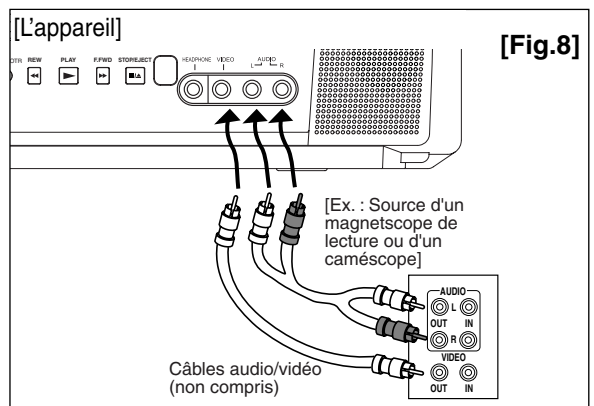

- 1) Insérez la vidéocassette pré-enregistrée dans le VCR source (lecture) ou la caméra vidéo.
 - 2) Insérez une vidéocassette vierge ou une cassette pouvant être réenregistrée, dans le logement de vidéocassette de l'appareil.
 - 3) Appuyez sur la touche SPEED sur la télécommande pour que l'appareil sélectionne la vitesse d'enregistrement désirée.
 - 4) Appuyez sur la touche CHANNEL (CH.) ▲ ou ▼ de l'appareil jusqu'à ce que "AUX" s'affiche à l'écran.
 - 5) Appuyez sur la touche RECORD sur l'appareil.
 - 6) Commencez la lecture de la cassette dans le VCR source (lecture) ou la caméra vidéo.
- REMARQUE:** Pour obtenir les meilleurs résultats, utilisez le panneau de commande de l'appareil chaque fois que c'est possible. La télécommande peut faire interférence avec le fonctionnement du VCR source (lecture).
- 7) Pour arrêter la copie, appuyez sur la touche STOP/EJECT sur l'appareil, puis arrêtez la cassette dans le VCR source ou la caméra vidéo.

5 Configurez l'heure de début

Appuyez sur la touche directionnelle ▲ ou ▼ jusqu'à ce que l'heure désirée s'affiche. (Exemple : "7, PM" pour 7:30PM)

Appuyez ensuite sur la touche directionnelle ►.

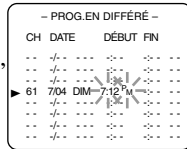

6 Configurez les minutes de début.

Appuyez sur les touches directionnelles ▲ ou ▼ jusqu'à ce que les minutes désirées s'affichent. (Exemple : "30" pour 7:30 PM)

Appuyez ensuite sur la touche directionnelle ►.

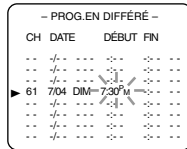

7 Configurez l'heure de la fin

Appuyez sur la touche directionnelle ▲ ou ▼ jusqu'à ce que l'heure désirée s'affiche.

(Exemple : "8, PM" pour 8:50 PM)

Appuyez ensuite sur la touche directionnelle ►.

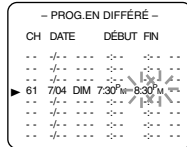

8 Configurez les minutes de la fin

Appuyez sur la touche directionnelle ▲ ou ▼ jusqu'à ce que les minutes désirées s'affichent.

(Exemple : "50" pour 8:50 PM)

Appuyez ensuite sur la touche directionnelle ►.

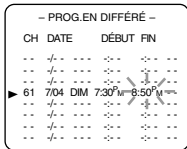

9 Réglez la vitesse d'enregistrement.

Appuyez sur la touche directionnelle ▲ ou ▼ jusqu'à ce que la vitesse désirée s'affiche. (Exemple : SP)

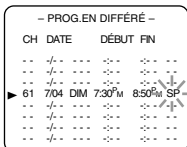

10 Terminez la configuration du programme

Appuyez sur la touche ENTER ou RETURN. Le programme est maintenant complété.

- Pour configurer un autre programme, répétez les étapes [2] à [10].
- Appuyez sur la touche SETUP de la télécommande pour revenir au mode original.

11 Réglez la minuterie

Appuyez sur la touche POWER pour activer l'enregistrement automatique avec minuterie. L'indicateur RECORDING s'allume.

- Il faut éteindre l'appareil pour activer l'enregistrement automatique avec minuterie. Si l'appareil n'est pas éteint et que vous continuez à regarder la télé, "MISE EN ATT. MINUTERIE" commence à clignoter sur l'écran de télé 2 minutes avant l'heure de début programmé.

Pour déplacer l'horaire d'un enregistrement automatique avec minuterie.

- 1) Appuyez sur la touche POWER
 - 2) Répétez l'étape [1] à la page 32.
 - 3) Appuyez sur la touche RECORD et sélectionnez le programme désiré avec la touche directionnelle ▲ ou ▼.
 - 4) Appuyez de nouveau sur la touche RECORD. Chaque fois que vous appuyez vous déplacez le début/la fin de l'enregistrement de 10 minutes. Quand l'enregistrement est déjà en cours, chaque fois que vous appuyez vous déplacez seulement l'heure de la fin. Si vous désirez annuler quand vous configurez, appuyez sur la touche PAUSE sur la télécommande. L'heure d'enregistrement revient à l'heure originale.
- REMARQUE:** Quand vous déplacez le temps d'enregistrement vers l'avant, la vitesse d'enregistrement sera automatiquement réglée sur SLP.
- 5) Appuyez sur la touche ENTER ou RETURN pour quitter le menu de configuration. Puis, appuyez ensuite sur la touche SETUP de la télécommande pour revenir au mode original.

POUR CORRIGER UN PROGRAMME

- **Quand vous configurez un programme ;** Appuyez sur la touche directionnelle ◀ pour revenir une étape en arrière et saisissez les nombres exacts avec la touche directionnelle ▲ ou ▼.
- **Après avoir configuré un programme ;**
 - 1) Appuyez sur la touche POWER
 - 2) Répétez les étapes [1] à [2] à la page 32.
 - 3) Appuyez sur la touche directionnelle ► (ou appuyez sur la touche directionnelle ◀ pour revenir une étape en arrière) jusqu'à ce que la partie à corriger commence à clignoter, puis effectuez les changements en appuyant sur la touche directionnelle ▲ ou ▼.
 - 4) Appuyez sur la touche POWER pour activer l'enregistrement automatique avec minuterie.

POUR ANNULER UN ENREGISTREMENT AUTOMATIQUE AVEC MINUTERIE

- **Après avoir configuré un programme ;**
 - 1) Appuyez sur la touche POWER
 - 2) Répétez les étapes [1] à [2] à la page 32 et sélectionnez le programme que vous voulez annuler.
 - 3) Appuyez sur la touche C.RESET
 - 4) Appuyez sur la touche SETUP de la télécommande pour revenir au mode TV.
- **Quand l'enregistrement est en cours ;**
 - 1) Appuyez sur la touche POWER
 - 2) Appuyez sur la touche STOP/EJECT sur l'appareil.

POUR VÉRIFIER L'HEURE DE DÉBUT/DE FIN

- 1) Appuyez sur la touche POWER pour que l'indicateur Recording (enregistrement) s'éteigne.
- 2) Appuyez sur la touche SETUP de la télécommande.
- 3) Confirmez que "PROG EN DIFFÉRÉ" est pointé.
- 4) Appuyez sur la touche ENTER. Les renseignements sur les programmes s'affichent sur l'écran de télé.
- 5) Appuyez sur la touche SETUP de la télécommande pour revenir au mode TV.

CONSEILS POUR L'ENREGISTREMENT AUTOMATIQUE AVEC MINUTERIE

TV/VCR

- Assurez-vous que la chaîne que vous voulez enregistrer est correctement réglée à l'avance.
- Il n'est pas nécessaire d'appuyer sur la touche RECORD pour l'enregistrement avec minuterie.
- L'enregistrement commence automatiquement à l'heure du début.
- L'affichage n'entre pas en fonction quand l'enregistrement programmé commence. Pour regarder le programme de télé qui est en train de s'enregistrer ou pour lire un disque DVD, appuyez sur la touche POWER pour mettre en fonction l'affichage et utilisez la touche SOURCE ou SELECT pour choisir le mode TV/VCR ou le mode DVD.
- La languette de prévention d'effacement doit être en place (ou vous devez apposer un ruban gommé sur l'ouverture).
- Si la languette de prévention d'effacement est enlevée, la vidéocassette est éjectée quand vous la touche POWER est mis hors fonction.
- Si la cassette se termine avant la fin de l'enregistrement, l'appareil passe en mode Stop immédiatement et éjecte la vidéocassette.

RETOUR AUTOMATIQUE

TV/VCR

Quand l'enregistrement avec minuterie est terminé, cette fonction permet de rechercher automatiquement le début du (des) programme (s).

1 Sélectionnez "RÉGLAGES DE L'USAGER"

Appuyez sur la touche SETUP de la télécommande. Appuyez sur la touche directionnelle ▲ ou ▼ pour pointer sur "RÉGLAGES DE L'USAGER". Appuyez ensuite sur la touche ENTER.

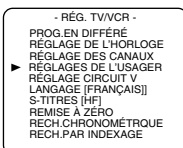

2 Mettez "RETOUR AUTO." sur [EF].

Appuyez sur la touche directionnelle ▲ ou ▼ pour pointer sur "RETOUR AUTO." Appuyez sur la touche ENTER jusqu'à ce que [EF] s'affiche.

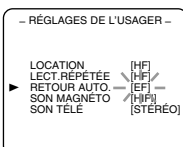

3 Le Retour automatique s'active

Quand tous les enregistrements avec minuterie sont terminés, l'appareil rembobine au début du (des) programme (s) enregistré (s)

REMARQUE:

- Si vous appuyez sur la touche POWER quand la cassette est rembobinée, la fonction Retour automatique s'arrête.

4 Pour regarder le programme enregistré

Appuyez sur la touche PLAY.

POUR ANNULER LE MODE RETOUR AUTO

Répétez les étapes [1] à [2], sélectionnez [HF] avec la touche ENTER.

En cas de panne de courant, l'appareil mémorise cette fonction.

MINUTERIE DE VEILLE

TV/VCR

La fonction de Minuterie de veille éteint l'appareil sans utiliser la touche POWER après une période de temps déterminée.

REMARQUE:

- Cette fonction ne fonctionne pas en mode d'enregistrement.

1 Sélectionnez "MINUTERIE DE VEILLE"

Appuyez sur la touche SLEEP sur la télécommande jusqu'à ce que "MINUTERIE DE VEILLE" s'affiche.

2 Réglez l'heure de sommeil

Appuyez sur la touche SLEEP jusqu'à ce que l'heure de sommeil souhaitée apparaisse.

Chaque fois que vous appuyez, la période est augmentée de 30 minutes jusqu'à 120 minutes.

Après 5 secondes, le réglage de la minuterie de mise en sommeil disparaît automatiquement.

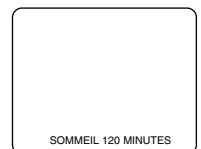

POUR ANNULER LA MINUTERIE DE VEILLE

Appuyez sur la touche SLEEP sur la télécommande jusqu'à ce que "MINUTERIE DE VEILLE" s'affiche. Appuyez sur la touche SLEEP jusqu'à ce que "SOMMEIL 0 MINUTES" apparaisse.

AFFICHAGE À L'ÉCRAN

Lorsque vous souhaitez faire apparaître le compteur de durée, l'heure et le numéro du canal syntonisé à l'écran du téléviseur/magnétoscope, appuyez sur la touche DISPLAY sur la télécommande. A chaque pression de la touche DISPLAY sur la télécommande, l'information apparaissant à l'écran du l'appareil changera dans l'ordre indiqué ci-dessous.

Lorsque le mode d'affichage des sous-titres est désactivé :

- En mode d'affichage du compteur de durée, seul le compteur de durée demeure affiché pendant plus de 5 secondes à l'écran. Pour le faire disparaître de l'écran, appuyez sur la touche DISPLAY.
- En mode d'affichage de l'horloge, seuls l'heure et le numéro du canal syntonisé apparaissent à l'écran pendant plus de 5 secondes. Pour les faire disparaître de l'écran, appuyez sur la touche DISPLAY.

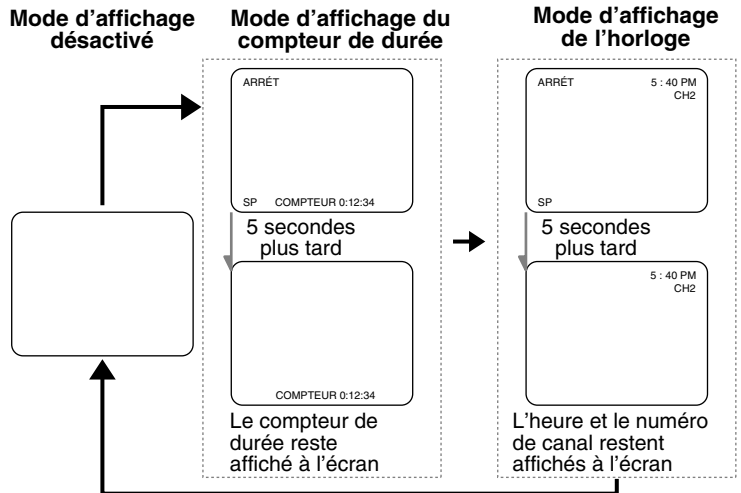

Lorsque le mode d'affichage des sous-titres est mis en fonction :

- L'affichage à l'écran disparaîtra après 5 secondes.
- Cela se produit même si la touche MUTE ou la touche PAUSE/STILL est pressée pendant qu'un enregistrement est en cours.

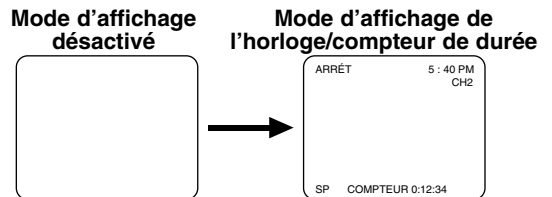

DÉSIGNATIONS DES CHÂÎNES CÂBLÉES

Si vous êtes un souscripteur de la télé sur câble, les chaînes sont indiquées de 1 à 125. Les câblo-diffuseurs désignent souvent les chaînes avec des lettres ou un combinaison de lettres et de nombres. Veuillez consulter votre câblo-diffuseur local. Voici un tableau de la désignation des chaînes câblées les plus connues.

Chaîne CATV	5A	2	3	4	5	6	7	8	9	10	11	12	13	A	B
Affichage Télé	1	2	3	4	5	6	7	8	9	10	11	12	13	14	15
Chaîne CATV	C	D	E	F	G	H	I	J	K	L	M	N	O	P	Q
Affichage Télé	16	17	18	19	20	21	22	23	24	25	26	27	28	29	30
Chaîne CATV	R	S	T	U	V	W	W+1	W+2	W+3	W+4	W+5	W+6	W+7	W+8	W+9
Affichage Télé	31	32	33	34	35	36	37	38	39	40	41	42	43	44	45
Chaîne CATV	W+10	W+11	W+12	W+13	W+14	W+15	W+16	W+17	W+18	W+19	W+20	W+21	W+22	W+23	W+24
Affichage Télé	46	47	48	49	50	51	52	53	54	55	56	57	58	59	60
Chaîne CATV	W+25	W+26	W+27	W+28	W+29	W+30	W+31	W+32	W+33	W+34	W+35	W+36	W+37	W+38	W+39
Affichage Télé	61	62	63	64	65	66	67	68	69	70	71	72	73	74	75
Chaîne CATV	W+40	W+41	W+42	W+43	W+44	W+45	W+46	W+47	W+48	W+49	W+50	W+51	W+52	W+53	W+54
Affichage Télé	76	77	78	79	80	81	82	83	84	85	86	87	88	89	90
Chaîne CATV	W+55	W+56	W+57	W+58	A-5	A-4	A-3	A-2	A-1	W+59	W+60	W+61	W+62	W+63	W+64
Affichage Télé	91	92	93	94	95	96	97	98	99	100	101	102	103	104	105
Chaîne CATV	W+65	W+66	W+67	W+68	W+69	W+70	W+71	W+72	W+73	W+74	W+75	W+76	W+77	W+78	W+79
Affichage Télé	106	107	108	109	110	111	112	113	114	115	116	117	118	119	120
Chaîne CATV	W+80	W+81	W+82	W+83	W+84										
Affichage Télé	121	122	123	124	125										

À PROPOS DES DISQUES

DISQUES POUVANT ÊTRE JOUÉS

Cet appareil permet de lire les disques suivants.

- DVD vidéo
- DVD-R/RW*
- DVD+R/RW*
- Audio CD
- CD-R/RW*
- MP3*

* Certains disques ne peuvent pas être lus à cause du type et de la méthode de gravure utilisés.

- Il arrive que certains disques DVD-R/RW, DVD+R/RW, ou CD-R/RW réalisés sur PC ou sur des enregistreurs de DVD soient mal reproduits parce qu'ils sont rayés, sales ou en raison de leurs propriétés particulières.
- Il arrive que les disques réalisés sur PC soient mal reproduits en raison des différences de réglages de l'environnement de votre application. Nous vous recommandons de toujours utiliser des disques normalisés et correctement formatés. (Veuillez vous adresser à votre revendeur pour de plus amples détails).

Ce appareil est compatible avec le système couleur NTSC. Vous ne pouvez pas lire les disque enregistrés avec d'autres systèmes de couleur comme PAL ou SECAM.

- Certains disques contiennent les codes régionaux ci-dessous.



- Le nombre dans le symbole est celui de la région du globe et les disques codés pour une région précise ne peuvent être lus qu'avec un lecteur de l'appareil ayant le même code régional.

Cet appareil ne peut pas lire les disques suivants.

- DVD avec codes régionaux autres que 1 et ALL.
- DVD-ROM
- DVD-RAM (Interdiction de les lire, peuvent provoquer des dysfonctionnements.)
- CD-ROM
- VSD
- CDV (Ne reproduisez que la partie son.)
- CD-G (Ne reproduisez que le son.)
- CD-I (Interdiction de les reproduire, peuvent provoquer des dysfonctionnements.)
- SACD
- CD Photo (Interdiction de les reproduire, peuvent provoquer des dysfonctionnements.)
- CD vidéo (Interdiction de les reproduire, peuvent provoquer des dysfonctionnements.)
- DTS-CD

Tous les autres disques sans indication de compatibilité.

TYPES DE DISQUES

[disques DVD]

Les données d'un disque DVD sont divisées en deux parties appelées "titres", divisées à leur tour en "chapitres", qui ont tous un titre ou un numéro de chapitre. Les conditions de reproduction de certains disques DVD sont prédéfinies et elles ont donc la priorité sur toutes les autres opérations de ce appareil. Si la fonction que vous avez sélectionnée ne marche pas correctement, consultez le manuel du disque.

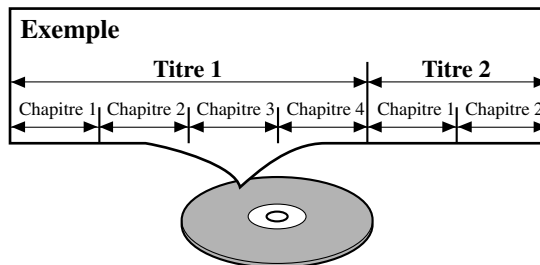

[Audio CD]

Les données sur les Audio CD ou sur les cédés vidéo sont divisées en parties appelées "pistes", chacune d'elles ayant un numéro.

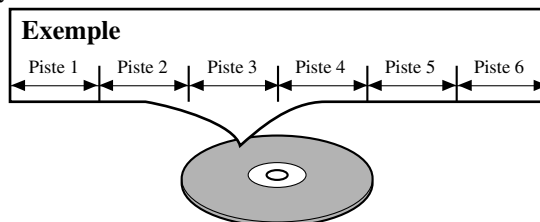

[MP3]

Les données d'un MP3 sont divisées en deux parties appelées "groupes", divisées à leur tour en "pistes", qui ont tous un numéro de groupe ou de piste.

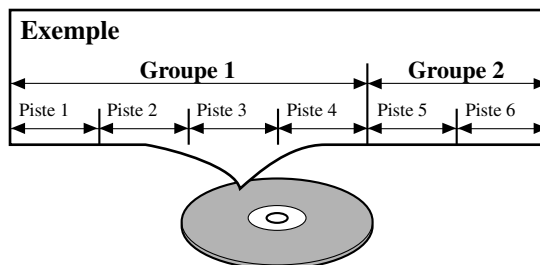

LECTURE D'UN DISQUE

LECTURE DE BASE

DVD-V CD MP3

Pour commencer

- Au besoin, allumez l'amplificateur et les autres dispositifs.

1 Appuyez sur la touche POWER.

- L'appareil s'allume.

2 Appuyez sur la touche OPEN/CLOSE pour ouvrir le plateau.

3 Placez le disque de votre choix sur le plateau, avec l'étiquette vers le haut.

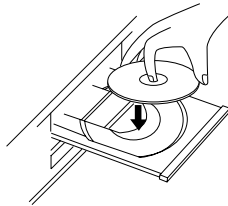

4 Appuyez sur la touche PLAY.

- Le plateau se referme automatiquement et la lecture commence à partir du premier chapitre ou de la première piste du disque. Si la reproduction ne démarre pas automatiquement, appuyez sur la touche PLAY.
- A la reproduction d'un DVD doté d'un menu des titres, celui-ci peut apparaître sur l'écran. En ce cas, consultez "MENU DE TITRES".

5 Appuyez sur la touche STOP pour arrêter la lecture.

REMARQUES

- Lorsque vous passez du mode DVD au mode TV, tout d'abord le mode DVD s'arrête, puis l'image et le son télé apparaissent après environ 4 secondes. De même, lorsque vous appuyez sur la touche POWER pour éteindre le mode DVD, tout d'abord le mode DVD s'éteint puis l'appareil s'éteint.

- Une "icône d'interdiction" s'affiche parfois en haut et à droite de l'écran de télé pendant le fonctionnement pour avertir que le lecteur de DVD ou le disque a rencontré une opération interdite.



- La lecture des DVD qui utilisent des titres comme signaux de programme de reproduction débutent parfois à partir du deuxième titre, ou parfois même sautent ces titres.
- Pendant la lecture d'un disque à deux couches, il arrive que les images s'arrêtent un court instant. Cela se produit lors du passage de la première à la deuxième couche. Ce n'est pas un dysfonctionnement.

CARACTÉRISTIQUES GÉNÉRALES

DVD-V

Les disques DVD contiennent parfois des menus permettant de naviguer à l'intérieur du disque et d'accéder à certaines fonctions. Appuyez sur les touches numériques à cet effet ou utilisez les touches directionnelles (▲/▼/◀/▶) pour surligner votre sélection dans le menu principal du DVD et appuyez sur la touche ENTER pour confirmer.

REMARQUES

- Sélectionnez le mode DVD en appuyant sur la touche SELECT de la télécommande. Puis, utilisez les fonctions DVD.
- Notez que toutes les opérations décrites se basent sur l'emploi de la télécommande. Certaines opérations sont possibles à l'aide des touches du panneau avant de l'appareil.

MENU DU DISQUE

DVD-V

1 Appuyez sur la touche DISC MENU.

- Le menu principal du disque DVD s'affiche.

2 Si la fonction n'est pas disponible, le symbole ⓧ s'affiche sur l'écran de télé.

3 Si le disque contient un menu, la langue son, les options sous-titrage, les chapitres pour le titre et les autres options s'affichent pour vous permettre de choisir.

4 Appuyez sur les directionnelles (▲/▼/◀/▶) pour sélectionner un élément, puis sur ENTER pour confirmer la sélection.

MENU DE TITRES

DVD-V

1 Appuyez sur la touche TITLE.

- Le menu des titres s'affiche.

2 Si la fonction n'est pas disponible, le symbole ⓧ s'affiche sur l'écran de télé.

3 Appuyez sur les directionnelles (▲/▼/◀/▶) pour sélectionner un élément, puis sur ENTER pour confirmer la sélection.

RAPPEL D'UN ÉCRAN MENU PENDANT LA LECTURE

- Appuyez sur la touche DISC MENU pour rappeler le menu du DVD.
- Appuyez sur la touche TITLE pour rappeler le menu des titres.

REMARQUE

- Le contenu des menus et les opérations de menu correspondantes peuvent varier d'un disque à l'autre. Consultez le mode d'emploi du disque pour de plus amples détails.

REPRISE

DVD-V CD MP3

- 1 Appuyez sur la touche STOP pendant la lecture.
 - Le message de reprise s'affiche sur l'écran de télé.
- 2 Appuyez sur la touche PLAY, la lecture reprend à partir de l'endroit où elle avait été interrompue.
 - Pour annuler la reprise, appuyez deux fois sur la touche STOP.
 - Si l'appareil est éteint, la fonction de reprise sera annulée.
 - Pour les MP3, la lecture reprendra à partir du début de la piste à laquelle elle s'est arrêtée.

PAUSE

DVD-V CD MP3

- 1 Appuyez sur la touche PAUSE pendant la lecture.
 - La lecture s'interrompt et le son est en sourdine.
- 2 Pour continuer la lecture, appuyez sur la touche PLAY.

LECTURE PAS-À-PAS

DVD-V

- 1 Appuyez sur la touche PAUSE pendant la lecture.
 - La lecture s'interrompt et le son est en sourdine.
- 2 Le disque avance d'une image à chaque pression de la touche PAUSE.
- 3 Pour quitter la lecture pas-à-pas, appuyez sur la touche PLAY.

RECHERCHE RAPIDE AVANT/ARRIÈRE

DVD-V CD MP3

- 1 Pendant la lecture, appuyez sur et maintenez la touche SEARCH ◀◀ / ▶▶ pressé quelques secondes.
 - “▶▶ 1” ou “◀◀ 1” s'affiche à l'écran.
- 2 Pour sélectionner une autre vitesse, répétez l'étape [1] jusqu'à ce que la vitesse souhaitée s'affiche à l'écran.
 - Pour les DVD, la vitesse de recherche rapide avant/arrière varie selon les disques. La vitesse approximative est 1(x2), 2(x8), 3(x50) et 4(x100).
 - La vitesse approximative pour les Audio CD est de x16.
 - La vitesse approximative pour MP3 est de x8.
 - Si vous opérez sur le panneau de commande, utilisez la touche NEXT ▶▶ / SEARCH ▶▶ ou PREV ◀◀ / SEARCH ◀◀.
- 3 Pour revenir en lecture normale, appuyez sur la touche PLAY.

RALENTI VERS L'AVANT / ARRIÈRE

DVD-V

- 1 Pendant la lecture, appuyez sur la touche PAUSE.
- 2 Appuyez sur et maintenez la touche SEARCH ◀◀ / ▶▶ pressé quelques secondes.
 - “▶ 1” ou “◀ 1” s'affiche à l'écran.
- 3 Pour sélectionner une autre vitesse, répétez l'étape [2] jusqu'à ce que la vitesse souhaitée s'affiche à l'écran.
 - La vitesse d'avance lente ou de recul lent varie selon les disques. La vitesse approximative est 1(1/16), 2(1/8) et 3(1/2).
 - Si vous opérez sur le panneau de commande, utilisez la touche NEXT ▶▶ / SEARCH ▶▶ ou PREV ◀◀ / SEARCH ◀◀.
- 4 Pour revenir en lecture normale, appuyez sur la touche PLAY.

FONCTION RECHERCHE

RECHERCHE DE PISTE

CD MP3

Il y a trois manières de commencer la lecture d'un Audio CD et d'un MP3 à une piste spécifique.

À l'aide des touches numériques de la télécommande

1 Appuyez sur les touches numériques pour saisir le numéro de la piste voulue.

- La lecture commence à partir de la piste sélectionnée.
- Pour les pistes à un chiffre (1-9), tapez sur un seul chiffre (ex. piste 3, appuyez sur 3).
- Pour lire la piste 26, tapez sur +10, sur 2 et sur 6.

À l'aide de la touche SEARCH MODE

1 Appuyez sur la touche SEARCH MODE.

- L'écran de recherche de la piste s'affiche.

2 Vous disposez de 30 secondes pour sélectionner le numéro de la piste voulue à l'aide des touches numériques de la télécommande.

- Pour les pistes à un seul chiffre, faire 0 d'abord si le disque a plus de 10 pistes.
- La lecture commence à partir de la piste sélectionnée.

À l'aide des touches PREV/NEXT (◀◀▶▶)

Pendant la lecture, appuyez sur la touche NEXT ▶▶ pour aller à la piste suivante. Appuyez plusieurs fois pour sauter les pistes suivantes. Appuyez sur la touche PREV ◀◀ pour revenir au début de la piste en cours. Appuyez plusieurs fois pour aller aux pistes précédentes.

- Si vous appuyez sur la touche NEXT ▶▶ pendant une pause de la lecture, la lecture se remet en pause après le passage à la piste suivante.

REMARQUE

- Les touches PREV/NEXT (◀◀▶▶) ne sont pas disponibles lorsque la lecture est arrêtée.

RECHERCHE PAR TITRE/ CHAPITRE

DVD-V

1 Pendant la lecture, appuyez une fois sur la touche SEARCH MODE pour la recherche par Chapitre et deux fois pour la recherche par Titre.

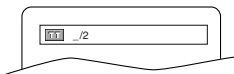

2 Saisissez le numéro du chapitre/titre voulu à l'aide des touches numériques de la télécommande.

- La lecture commence à partir du chapitre ou du titre sélectionné.
- Appuyez sur la touche CLEAR pour effacer les erreurs de saisie.
- Pour les chapitres ou titres à un seul chiffre, faire 0 d'abord si le disque a plus de 10.

RECHERCHE HORAIRE

DVD-V CD

1 Pendant la lecture, appuyez trois fois sur la touche SEARCH MODE (CD : deux fois) pour afficher la recherche Horaire sur l'écran de télé.

2 Vous disposez de 30 secondes pour saisir l'heure du disque voulu à l'aide des touches numériques de la télécommande.

- La lecture commence à l'heure indiquée.
- Appuyez sur la touche CLEAR pour effacer les erreurs de saisie.
- Quand il est inutile d'entrer un nombre, "0" apparaît automatiquement. Par exemple, "0 : 0 _ : _ _" s'affiche dans l'affichage de recherche horaire si le temps total du piste ou titre est inférieur à 10 minutes.

ÉCRAN DE CONFIGURATION DU MARQUEUR

DVD-V CD

Utilisez des marqueurs pour mémoriser vos morceaux préférés sur un disque.

1 Pendant la lecture, appuyez quatre fois sur la touche SEARCH MODE (CD : trois fois) pendant la lecture.

- L'écran de visualisation et les Marqueurs s'affichent sur l'écran de télé.

2 Appuyez sur les touches directionnelles (◀/▶) pour sélectionner 1, 2, 3, 4, 5, 6, 7, 8, 9 ou 10 et vérifiez que " _ _ : _ _ : _ _ : _ _ " s'affiche à l'écran.

3 Quand vous arrivez à l'endroit voulu, appuyez sur la touche ENTER.

- Le titre ou la piste ainsi que le temps de lecture écoulé s'affichent sur l'écran de télé.

4 Pour revenir ensuite au marqueur, appuyez quatre fois sur la touche SEARCH MODE (CD : trois fois) pendant la lecture et sur les touches directionnelles (◀/▶) pour choisir le marqueur voulu, puis appuyez sur la touche ENTER.

REMARQUES

- En ouvrant le plateau, en coupant le courant, en appuyant sur la touche SELECT, en sélectionnant AC au étape [2] et en appuyant sur la touche ENTER vous effacez tous les marqueurs.
- Pour effacer un marqueur, à l'aide des touches directionnelles (◀/▶), placez le curseur sur le numéro du marqueur à effacer et appuyez sur la touche CLEAR.
- Vous pouvez marquer 10 endroits au maximum.

5 Pour sortir, appuyez sur la touche SEARCH MODE ou sur la touche RETURN.

FONCTION DE LECTURE SPÉCIALE

RÉPÉTER

La fonction REPEAT n'est disponible que pendant la lecture.

RÉPÉTER LE TITRE / CHAPITRE

DVD-V

Pour activer la fonction Répéter, appuyez sur la touche REPEAT pendant la lecture.

- Le mode de répétition change de la façon décrite ci-dessous chaque fois que vous appuyez sur la touche.



REMARQUES

- La fonction Répéter le titre/chapitre n'est pas disponible pour toutes les scènes.
- Le réglage de REPEAT s'efface lorsque vous changez de titre ou de chapitre.

RÉPÉTER LA PISTE / TOUT

CD

Pour activer la fonction Répéter, appuyez sur la touche REPEAT pendant la lecture.

- Le mode de répétition change de la façon décrite ci-dessous chaque fois que vous appuyez sur la touche.

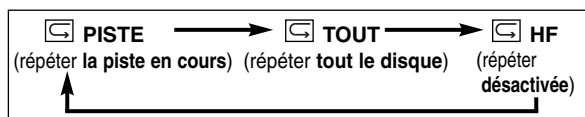

REMARQUES

- La configuration de REPEAT s'efface lorsque vous changez de piste.
- La fonction de répétition de la lecture ne fonctionne pas pendant la répétition de la lecture A-B.

RÉPÉTER A-B

DVD-V

CD

1 Appuyez sur la touche REPEAT A-B au point d'où vous désirez commencer.

- A- s'affiche un court instant sur l'écran de télé.

2 Appuyez encore sur la touche REPEAT A-B au point où vous désirez finir.

- A-B s'affiche un court instant sur l'écran de télé et la séquence de répétition commence.

3 Pour sortir de la séquence, appuyez sur la touche REPEAT A-B.

REMARQUES

- La section REPEAT A-B ne peut se configurer que dans le titre en cours (pour les DVD) ou la piste en cours (pour les Audio CD).
- REPEAT A-B n'est pas disponible pour toutes les certaines scènes des DVD.
- Pour effacer le point A configuré, appuyez sur la touche CLEAR.
- La répétition de la lecture de A à B ne fonctionne pas pendant la répétition de la lecture d'un titre, d'un chapitre, d'une piste ou de tout le disque.

PROGRAMME

CD

Vous pouvez configurer l'ordre de lecture des pistes.

1 En mode stop, appuyez sur la touche MODE.

- L'écran PROGRAMME s'affiche.

2 Appuyez sur la touche directionnelle (▲/▼) pour sélectionner une piste, puis sur la touche ENTER.

- Appuyez sur la touche CLEAR pour effacer le dernier programme saisi.

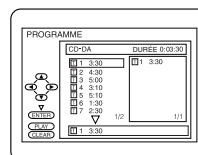

3 Répétez l'étape [2] jusqu'à ce que vous ayez sélectionné toutes les pistes de votre programme.

4 Appuyez sur la touche PLAY pour lire les pistes du programme.

REMARQUES

- Pendant la lecture du programme, la commande STOP fonctionne de la façon suivante.
- Appuyez une fois sur la touche STOP puis sur la touche PLAY, la lecture redémarre à partir de l'endroit où vous avez appuyé sur la touche STOP. (Programme continu)
- Appuyez deux fois sur la touche STOP puis à nouveau sur la touche PLAY, la lecture redémarre à partir de la piste de façon normale. (Programme annulé)
- Vous pouvez saisir un maximum de 99 pistes.
- Pour effacer tous les pistes dans le programme à la fois, sélectionnez ANNUL TOUT en bas de la liste à l'étape [2].
- Pour répéter la piste en cours dans le programme, appuyez plusieurs fois sur la touche REPEAT jusqu'à ce que "PISTE" s'affiche pendant la lecture. Pour répéter tout le programme, appuyez plusieurs fois sur la touche REPEAT jusqu'à ce que "TOUT" s'affiche pendant la lecture.

LECTURE ALÉATOIRE

CD

Permet d'effectuer la lecture désordonnée des pistes au lieu de la lecture en séquence.

1 En mode stop, appuyez deux fois sur la touche MODE.

- L'écran ALÉATOIRE s'affiche.

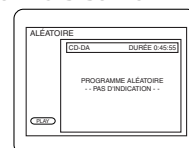

2 Appuyez sur la touche PLAY pour commencer la lecture aléatoire.

REMARQUE

- Pour répéter la piste en cours dans la sélection aléatoire, appuyez plusieurs fois sur la touche REPEAT jusqu'à ce que "PISTE" s'affiche pendant la lecture. Pour répéter toute la sélection aléatoire, appuyez plusieurs fois sur la touche REPEAT jusqu'à ce que "TOUT" s'affiche pendant la lecture.

LECTURE D'UN MP3

LECTURE D'UN MP3

MP3

Quand un cédé avec fichiers MP3 est inséré dans l'appareil, appuyez sur la touche DISC MENU pour appeler le menu MP3 sur l'écran du téléviseur.

1 En mode d'arrêt, appuyez sur les touches directionnelles (▲/▼) pour sélectionner le groupe ou la piste souhaitée.

- Si un groupe est sélectionné, appuyez sur la touche directionnelles ► ou sur la touche ENTER pour revenir à l'écran de sélection de piste. Appuyez sur les touches directionnelles (▲/▼) pour sélectionner une piste, puis appuyez sur la touche ENTER.
- Si une piste est sélectionnée, appuyez sur la touche ENTER pour commencer la lecture des pistes. Les pistes sont lues les unes après les autres en partant de celle que vous avez choisie.
- Appuyez sur la touche TITLE pour revenir au premier élément.

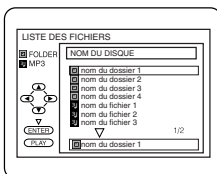

2 Appuyez sur la touche STOP pour arrêter la lecture.

REMARQUES

- Les dossiers sont les Groupes ; les fichiers sont les pistes.
- Une icône [MP3] accompagne les fichiers MP3.
- 255 dossiers maximum peuvent être reconnus.
- 512 fichiers maximum peuvent être reconnus.
- Vous pouvez créer un maximum de 8 hiérarchies. Il est recommandé d'utiliser sur ce appareil des fichiers enregistrés ayant les caractéristiques suivantes:
- Fréquence d'échantillonnage : 44,1 kHz ou 48 kHz
- Débit binaire constant : 112kbps ~ 320kbps.

RÉPÉTITION

MP3

La RÉPÉTITION est disponible seulement pendant la lecture.

Appuyez sur la touche REPEAT pendant la lecture pour activer la fonction de répétition.

- Le mode de répétition change comme indiqué ci-dessous à chaque pression de la touche.

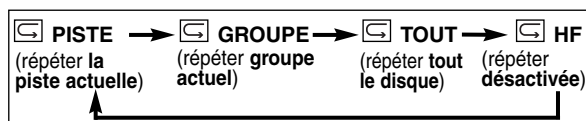

REMARQUE

- Le réglage de répétition peut être annulé en passant à une autre piste.

PROGRAMME

MP3

Cette fonction vous permet de programmer un MP3 pour le lire dans la séquence voulue.

1 En mode stop, appuyez sur la touche MODE.

- L'écran PROGRAMME s'affiche.

2 Sélectionnez la piste voulue à l'aide des touches directionnelles (▲/▼/◀ / ▶). Appuyez ensuite sur la touche ENTER.

- Appuyez sur la touche directionnelles ► pour aller à la prochaine hiérarchie.
- Appuyez sur la touche directionnelles ◀ pour aller à la hiérarchie précédente.
- Appuyez sur la touche CLEAR pour effacer le dernier programme saisi.

3 Répétez l'étape [2] jusqu'à ce que vous ayez

sélectionné toutes les pistes de votre programme.

4 Appuyez sur la touche PLAY pour commencer la lecture du programme.

REMARQUES

- Pendant la lecture du programme, la touche STOP ne fonctionne pas.
- Appuyez sur la touche STOP, puis à nouveau sur la touche PLAY et la lecture redémarrera depuis le début de la piste en cours (suite du programme).
- Appuyez deux fois sur la touche STOP puis à nouveau sur PLAY, et la lecture redémarrera de la piste de manière ordinaire (programme annulé).
- Pour effacer tous les pistes dans le programme à la fois, sélectionnez ANNUL TOUT en bas de la liste à l'étape [2].

LECTURE ALÉATOIRE

MP3

1 En mode stop, appuyez deux fois sur la touche MODE.

- L'écran ALÉATOIRE s'affiche.

2 Appuyez sur la touche PLAY pour commencer la lecture aléatoire.

MODIFICATION DE LA CONFIGURATION

LANGUE DU SOUS-TITRAGE

DVD-V

L'appareil vous permet de sélectionner la langue du sous-titrage pendant la lecture du DVD (si l'option langue est disponible).

- 1 Appuyez sur la touche **SUBTITLE** pendant la lecture.
- 2 Appuyez plusieurs fois sur la touche **SUBTITLE** pour sélectionner la langue voulue pour le sous-titrage.
 - La langue sélectionnée s'affiche sur la barre d'informations en haut de l'écran.
- 3 Pour arrêter le sous-titrage, appuyez plusieurs fois sur la touche **SUBTITLE** jusqu'à ce que "HF" s'affiche.

REMARQUES

- Certains disques offrent la possibilité d'effectuer la configuration de la langue son/langue du sous-titrage sur le menu du disque. (Le fonctionnement variant d'un disque à l'autre, veuillez donc consulter le mode d'emploi du disque.)
- Si la langue voulue n'apparaît pas alors que vous avez appuyé plusieurs fois sur la touche **SUBTITLE**, le disque ne dispose pas de sous-titrage dans cette langue.
- Si vous choisissez une langue ayant un code d'identification de 3 lettres, le code s'affiche chaque fois que vous changez la configuration de la langue du sous-titrage. Si vous choisissez une autre langue, ' _ _ ' s'affiche à la place. (Consultez la page 44).

LANGUE SON

DVD-V

L'appareil vous permet de sélectionner une langue pendant la lecture du DVD (si plusieurs langues sont disponibles).

- 1 Appuyez sur la touche **AUDIO** pendant la lecture.
- 2 Appuyez plusieurs fois sur la touche **AUDIO** pour sélectionner la langue voulue.

REMARQUE

- La touche **AUDIO** peut ne pas fonctionner avec certains DVD disposant de l'option langues son multiples (c'est-à-dire avec les DVD permettant d'effectuer la configuration de langue son sur le menu du disque).

MODE STÉRÉO

CD

- 1 Appuyez plusieurs fois sur la touche **AUDIO** pendant la lecture pour choisir **STÉRÉO**, **L-CH** ou **R-CH**.
 - **STÉRÉO** – les deux canaux, droit et gauche, sont activés (stéréo)
 - **L-CH** – seul le canal gauche est activé
 - **R-CH** – seul le canal droit est activé
- ### REMARQUE
- Si la quadraphonie virtuelle est activée, le mode son se configure sur **STÉRÉO** et ne peut pas être modifié.

ANGLE DE LA CAMÉRA

DVD-V

Certains DVD contiennent des scènes qui ont été tournées avec plusieurs angles de prise de vue à la fois. Vous pouvez changer l'angle de la caméra lorsque l'icône () s'affiche à l'écran.

- 1 Appuyez sur la touche **ANGLE** pendant la lecture.
 - L'angle sélectionné s'affiche sur la barre d'informations en haut de l'écran.
- 2 Appuyez plusieurs fois sur la touche **ANGLE** pour sélectionner l'angle voulu.

RÉGLAGES DU NIVEAU DU NOIR

DVD-V

Réglez le niveau du noir pour éclaircir les parties sombres de l'image.

- 1 Pendant la lecture, appuyez sur la touche **MODE**.



- 2 Appuyez sur **ENTER** pour activer/désactiver.
EF: Éclaircit les parties sombres.
HF: Montre l'image d'origine telle qu'elle est enregistrée.

- 3 Pour sortir, appuyez deux fois sur la touche **MODE** ou sur la touche **RETURN**.

REMARQUE

- Le réglage sera sauvegardé même si l'appareil est éteint.

QUADRIPHONIE VIRTUELLE

DVD-V CD MP3

Cet appareil vous permet d'apprécier un effet de son quadraphonique sur deux enceintes.

- 1 Appuyez une fois sur la touche **V.SURR** ou deux fois sur la touche **MODE** (CD/MP3 : une fois) pendant la lecture.



- 2 Appuyez sur la touche **ENTER** pour régler sur 1 (effet naturel), sur 2 (effet accru) ou sur HF.

- 3 Pour sortir, appuyez sur la touche **V.SURR** ou sur la touche **RETURN**.

REMARQUE (pour les cédés uniquement)

- Il n'y a pas d'effet de quadraphonie virtuelle si le mode son n'est pas configuré sur **STÉRÉO**.

INFORMATIONS À L'ÉCRAN

DVD-V

CD

MP3

Vous pouvez contrôler les informations sur le disque en cours en appuyant sur la touche DISPLAY de la télécommande.

Pour les DVD-V

1 Appuyez sur la touche DISPLAY pendant la lecture pour voir le chapitre en cours.

- Le temps écoulé et restant du chapitre en cours s'affiche.

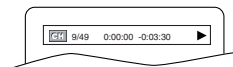

2 Appuyez encore sur la touche DISPLAY pendant la lecture pour voir le titre en cours.

- Le temps de lecture écoulé et restant du titre en cours s'affiche.

3 Appuyez encore sur la touche DISPLAY.

- Le DÉBIT BINAIRE et la configuration de la répétition en cours s'affichent.
- Si vous êtes en train de lire des disques à deux couches, le nombre de la couche s'affiche (L0 : La couche 0 est en cours de lecture. L1 : La couche 1 est en cours de lecture).

4 Appuyez encore sur la touche DISPLAY pour sortir de l'affichage.

Pour les Audio CD

1 Appuyez sur la touche DISPLAY pendant la lecture pour voir la piste en cours.

- Le temps écoulé et restant de la piste en cours s'affiche.

2 Appuyez encore sur la touche DISPLAY pendant la lecture pour voir la piste totale en cours.

- Le temps écoulé et restant de la piste totale en cours s'affiche.

3 Appuyez encore sur la touche DISPLAY pour sortir de l'affichage.

Pour les MP3

1 Appuyez sur la touche DISPLAY pendant la lecture.

- Le nom du fichier en cours de lecture s'affiche.

2 Appuyez à nouveau sur la touche DISPLAY pour afficher le numéro de piste, le temps écoulé, l'état de répétition et l'état de lecture en haut de l'écran.

-  s'affichent lorsque la lecture répétée est sélectionnée.

 T - indique la répétition de Piste

 G - indique la répétition de Groupe (dossier)

 A - indique la répétition du Disque

3 Appuyez encore sur la touche DISPLAY pour sortir de l'affichage.

MODIFICATION DES ÉLÉMENTS DE CONFIGURATION DU DVD

CONFIGURATION DE LA LANGUE

DVD-V

L'option langue n'est pas disponible sur certains disques.

1 Appuyez deux fois sur la touche **SETUP** en mode **STOP** pour faire apparaître le menu configuration du DVD.

- Si le menu n'apparaît pas, appuyez encore sur la touche **PLAY**, sur la touche **STOP** puis deux fois sur la touche **SETUP**.

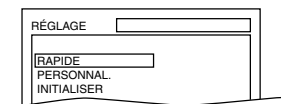

2 Appuyez sur la touche directionnelle **▼** pour sélectionner "**PERSONNAL.**", puis appuyez sur la touche **ENTER**.

- Le mode **PERSONNAL.** s'affiche.

3 Appuyez sur les touches directionnelles (**▲/▼**) pour sélectionner "**LANGUE**", puis appuyez sur la touche **ENTER** pour confirmer la sélection.

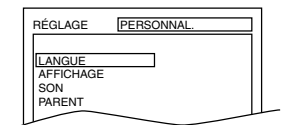

4 Appuyez sur les touches directionnelles (**▲/▼**) pour sélectionner les éléments suivants, puis appuyez sur la touche **ENTER**.

SON: Règle la langue du son.

SOUS-TITRE: Règle la langue des sous-titres.

MENU DU DISQUE: Règle la langue pour le menu de DVD.

5 Appuyez sur les touches directionnelles (**▲/▼**) pour sélectionner une configuration, puis appuyez sur la touche **ENTER**.

- Si **AUTRE** est sélectionné sur l'écran **SON**, **SOUS-TITRE** ou **MENU DU DISQUE**, tapez un nombre à 4 chiffres pour saisir le code de la langue voulue. (Consultez la liste des codes des langues.)
- Seules les langues supportées par le disque peuvent être sélectionnées.

6 Appuyez sur la touche **SETUP** pour sortir.

REMARQUE

- La configuration de la langue du Son et du Sous-titrage n'est pas disponible sur tous les disques. Utilisez alors la touche **AUDIO** et la touche **SUBTITLE**. Vous trouverez plus de détails à la page 42.

POUR MODIFIER LES MENUS À L'ÉCRAN

Vous pouvez accéder au menu **RÉG. TV** en appuyant sur la touche **SETUP** en mode **DVD**. Consultez "**SÉLECTION DE LA LANGUE D'UTILISATION**" à la page 15 pour modifier les menus à l'écran.

Langue	Code	Langue	Code
A-B		L-N	
Abkhazian	4748	Laotien	5861
Afar	4747	Latin	5847
Afrikaans	4752	Letton	5868
Albanais	6563	Lingala	5860
Amharique	4759	Lituanien	5866
Arabe	4764	Macédonien	5957
Arménien	5471	Malagasy	5953
Assamais	4765	Malais	5965
Aymara	4771	Malayalam	5958
Azerbaïdjan	4772	Maltais	5966
Bashkir	4847	Maori	5955
Basque	5167	Marathi	5964
Bengali;Bangla	4860	Moldave	5961
Bhutan	5072	Mongole	5960
Bihari	4854	Nauru	6047
Bislama	4855	Népalais	6051
Breton	4864	Norvégien [NOR]	6061
Bulgare	4853	O-R	
Birman	5971	Occitan	6149
Biélorusse	4851	Oriya	6164
C-E		Oromo(Afan)	6159
Cambodgien	5759	Panjabi	6247
Catalan	4947	Pashto;Pushto	6265
Chinois [CHI]	7254	Perse	5247
Corse	4961	Polonais	6258
Croate	5464	Portugais [POR]	6266
Tchèque	4965	Quechua	6367
Danois [DAN]	5047	Rhétio-roman	6459
Hollandais [DUT]	6058	Roumain [RUM]	6461
Anglais [ENG]	5160	Russe [RUS]	6467
Espéranto	5161	S	
Estonien	5166	Samoain	6559
F-H		Sangho	6553
Iles Faroe	5261	Sanscrit	6547
Fidji	5256	Ecossais gaélique	5350
Finnois [FIN]	5255	Serbe	6564
Français [FRE]	5264	Serbo-croate	6554
Frison	5271	Sesotho	6566
Galicien	5358	Setswana	6660
Georgien	5747	Shona	6560
Allemand [GER]	5051	Sindhi	6550
Grec [GRE]	5158	Cingalais	6555
Groenlandais	5758	Siswat	6565
Guarani	5360	Slovaque	6557
Gujarati	5367	Slovène	6558
Hausa	5447	Somali	6561
Hébreu	5569	Espagnol [SPA]	5165
Hindi	5455	Soudanais	6567
Hongrois [HUN]	5467	Swahili	6569
I-K		Suédois [SWE]	6568
Islandais [ICE]	5565	T	
Indonésien	5560	Tagalog	6658
Interlingua	5547	Tajik	6653
Interlingua	5551	Tamil	6647
Inupiak	5557	Tatar	6666
Irlandais [IRI]	5347	Telugu	6651
Italien [ITA]	5566	Thaï	6654
Japonais [JPN]	5647	Tibétain	4861
Javanais	5669	Tigrinya	6655
Kannada	5760	Tonga	6661
Kashmiri	5765	Tsonga	6665
Kazakh	5757	Turc [TUR]	6664
Kinyarwanda	6469	Turkmène	6657
Kirghize	5771	Twi	6669
Kirundi	6460	U-Z	
Coréen [KOR]	5761	Ukrainien	6757
Kurde	5767	Urdu	6764
		Ouzbek	6772
		Vietnamien	6855
		Volapuk	6861
		Gallois	4971
		Wolof	6961
		Xhosa	7054
		Yiddish	5655
		Yoruba	7161
		Zoulou	7267

Si vous choisissez une langue dont le code est formé par 3 lettres, le code s'affiche chaque fois que vous changez la configuration du son ou du sous-titrage à la page 42. Si vous choisissez une autre langue, c'est qui " -- " s'affiche. (Les codes formés de 3 lettres sont entre parenthèses.)

RÉGLAGE DE L’AFFICHAGE

DVD-V

Vous pouvez modifier certains aspects des écrans d’affichage des disques DVD et des messages affichés sur l’écran de télé.

1 Appuyez deux fois sur la touche SETUP en mode STOP pour faire apparaître le menu configuration du DVD.

- Si le menu n’apparaît pas, appuyez encore sur la touche PLAY, sur la touche STOP puis deux fois sur la touche SETUP.

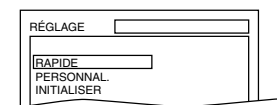

2 Appuyez sur la touche directionnelle ▼ pour sélectionner “PERSONNAL.”, puis sur la touche ENTER.

- Le mode PERSONNAL. s’affiche.

3 Appuyez sur les touches directionnelles (▲/▼) pour sélectionner “AFFICHAGE”, puis sur ENTER pour confirmer la sélection.

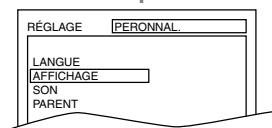

4 Appuyez sur les touches directionnelles (▲/▼) pour sélectionner les éléments suivants, puis sur la touche ENTER.

MODE TV: **RAPIDE**

- Appuyez sur la touche directionnelles (▲/▼) pour sélectionner un élément, puis appuyez sur la touche ENTER pour confirmer la sélection.
- Sélectionnez 4:3 LETTER BOX pour faire apparaître des barres noires en haut et en bas de l’écran.
- Sélectionnez 4:3 PAN & SCAN pour avoir une image plein-écran sans bords.
- La configuration par défaut est 4:3 LETTER BOX.

ARRÊT SUR IMAGE:

- Appuyez sur la touche directionnelles (▲/▼) pour sélectionner un article, puis pressez ENTER.
- Sélectionnez d’ordinaire “AUTO”.
- Si vous sélectionnez “TRAM”, l’image en mode d’arrêt sur image sera stabilisée.
- Si vous sélectionnez “IMAGE”, l’image en mode d’arrêt sur image sera hautement définie.

ICÔNE DE L’ANGLE:

- Appuyez plusieurs fois sur la touche ENTER pour EF ou HF l’icône de l’angle.
- La configuration par défaut est EF.

ARRÊT AUTO. :

- Appuyez plusieurs fois sur la touche ENTER pour EF ou HF la coupure automatique.
- Le réglage par défaut est EF et le programme économiseur démarre si aucun signal ne parvient au l’appareil pendant cinq minutes en mode stop. Lorsque le programme économiseur d’écran est activé depuis 15 minutes, le courant est coupé automatiquement.

5 Appuyez sur la touche SETUP pour sortir.

RÉGLAGES SON

DVD-V

Choisissez le réglage du son adapté à votre appareil parce qu’il affecte seulement la lecture de disques DVD.

1 Appuyez deux fois sur la touche SETUP en mode STOP pour faire apparaître le menu configuration du DVD.

- Si le menu n’apparaît pas, appuyez encore sur la touche PLAY, sur la touche STOP puis deux fois sur la touche SETUP.

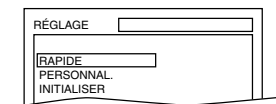

2 Appuyez sur la touche directionnelle ▼ pour sélectionner “PERSONNAL.”, puis appuyez sur la touche ENTER.

- Le mode PERSONNAL. s’affiche.

3 Appuyez sur les touches directionnelles (▲/▼) pour sélectionner “SON”, puis appuyez sur la touche ENTER pour confirmer la sélection.

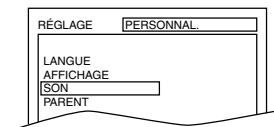

4 Appuyez sur les touches directionnelles (▲/▼) pour sélectionner les éléments suivants, puis appuyez sur la touche ENTER.

DRC (commande de débit dynamique):

- Permet de comprimer l’intensité sonore.
- Le réglage par défaut est EF.

SOUS ÉCHANTILLON:

- Configurez sur EF lorsque la fréquence est de 48 kHz.
- La configuration par défaut est EF.

Lecture d’un disque protégé par un copyright.

- Si vous sélectionnez HF, la protection du copyright s’active et le son est échantillonné en 48 kHz.

DOLBY DIGITAL: **RAPIDE**

Configurez sur EF lorsque le lecteur est branché sur un décodeur Dolby Digital.

EF: Sortie par Dolby Digital

HF: Convertit le Dolby Digital en PCM (2 canaux stéréo)

- La configuration par défaut est EF.

5 Appuyez sur la touche SETUP pour sortir.

CONTRÔLE PARENTAL

DVD-V

Le contrôle parental interdit la vision des disques qui ne sont pas compris dans votre configuration. (avec un mot de passe ou la lecture s'arrête).

Cette fonction vous permet d'empêcher vos enfants de reproduire des disques contenant d'autres scènes.

NIVEAU PARENTAL

Le niveau parental vous permet de configurer le niveau d'évaluation de vos disques DVD. La lecture s'interrompt si le niveau d'évaluation dépasse le niveau que vous avez fixé.

- 1 Appuyez deux fois sur la touche **SETUP** en mode **STOP** pour faire apparaître le menu configuration du DVD.
 - Si le menu n'apparaît pas, appuyez encore sur la touche **PLAY**, sur la touche **STOP** puis deux fois sur la touche **SETUP**.

- 2 Appuyez sur la touche directionnelle ▼ pour sélectionner "**PERSONNAL.**", puis appuyez sur la touche **ENTER**.

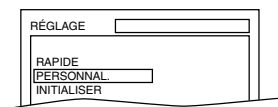

- 3 Appuyez sur les touches directionnelles (▲/▼) pour sélectionner "**PARENT**", puis appuyez sur la touche **ENTER**.

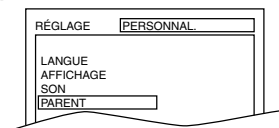

- 4 Saisissez votre mot de passe de 4 chiffres et appuyez sur la touche **ENTER**.

- 5 Appuyez sur les touches directionnelles (▲/▼) pour sélectionner **NIVEAU PARENTAL**, puis appuyez sur la touche **ENTER**.

- 6 Appuyez sur les touches directionnelles (▲/▼) pour sélectionner le niveau voulu, puis appuyez sur la touche **ENTER**.

- 7 Appuyez sur la touche **SETUP** pour sortir.

REMARQUES

- La première fois, vous pouvez saisir 4 chiffres quelconques. (sauf 4737) Ce numéro vous servira de mot de passe à partir de la deuxième utilisation.
- Pour modifier le mot de passe, appuyez sur les touches directionnelles (▲/▼) pour sélectionner **CHANGEMENT** au étape [5], puis appuyez sur la touche **ENTER**. Saisissez votre mot de passe de 4 chiffres et appuyez sur la touche **ENTER**.

- Il arrive qu'il soit difficile de trouver si certains DVD sont compatibles avec le verrouillage parental. Pour en être certain, contrôlez si la fonction de verrouillage parental fonctionne de la façon voulue.
- Enregistrez votre mot de passe, au cas où vous l'oublieriez.

NIVEAUX DE CONTRÔLE

• TOUT

Tout le verrouillage parental est effacé.

• Niveau 8

Tous les disques DVD, de tous les niveaux (adulte/général/enfants), peuvent être lus.

• Niveaux de 7 à 2

Seuls les disques DVD d'usage général ou pour enfants peuvent être lus.

• Niveau 1

Seuls les disques DVD pour enfants peuvent être lus, les DVD d'usage général ou pour adultes sont interdits.

SI VOUS OUBLIEZ LE CODE D'ACCÈS

- 1 Tapez sur les touches numériques 4, 7, 3 et 7 au étapes [4]. Puis saisissez votre nouveau mot de passe.

- Le mot de passe s'efface et le niveau parental se configure sur **TOUT**.

- 2 Refaites les étapes [5] à [7].

INITIALISATION

Ceci vous permet de remettre toutes les sélections de **RÉGLAGE** (sauf **PARENT**) à leurs réglages par défaut.

- 1 Appuyez deux fois sur la touche **SETUP** en mode **PARENT** pour afficher le menu **INITIALISER**.

- 2 Appuyez sur les touches directionnelles (▲/▼) pour sélectionner "**INITIALISER**", puis sur la touche **ENTER**.

- 3 Sélectionnez "**OUI**", puis appuyez deux fois sur la touche **ENTER**. Tous les réglages (sauf "**PARENT**") seront effacés.

- Pour annuler l'initialisation, sélectionnez "**NON**".

- 4 Appuyez sur la touche **SETUP** pour quitter.

GUIDE DE RECHERCHE DES PANNES

Si l'appareil ne fonctionne pas correctement même si vous respectez les instructions de ce Guide d'utilisation, contrôlez l'appareil à l'aide de cette liste de contrôle.

PROBLÈME	ACTION CORRECTRICE
Pas de courant	<ul style="list-style-type: none"> • Vérifiez si la fiche de courant est branchée sur une prise murale CA. • Vérifiez si l'appareil est allumé.
L'appareil de téléviseur/magnétoscope/DVD ne réagit pas à la télécommande.	<ul style="list-style-type: none"> • Vérifiez si la fiche de courant est branchée sur une prise CA. • Vérifiez s'il y a des piles dans la télécommande. • Dirigez la télécommande sur le capteur à distance. Au besoin, enlevez les obstacles entre le capteur et la télécommande. • Vous devez vous trouver à moins de 23 pieds de l'appareil. • Vérifiez si le bon mode est sélectionné. Si ce n'est pas le cas faites-le en appuyant sur la touche SELECT de la télécommande pour le mode voulue.

Mode TV/VCR

Il arrive qu'un problème de fonctionnement puisse être facilement résolu en vérifiant des possibilités qui semblent évidentes, mais sont parfois ignorées. Avant de faire réparer, vérifiez les éléments suivants. Vous pourriez épargner du temps et de l'argent.

PROBLÈME	ACTION CORRECTRICE
Pas d'image ou de son	<ul style="list-style-type: none"> • Vérifiez si le câble d'alimentation est branché sur une prise murale CA. • Vérifiez le branchement de l'antenne. • Appuyez sur la touche SELECT de la télécommande pour sélectionner le mode TV. Essayez ensuite une autre fonction télé. • Laissez le programme de l'appareil trouver sa mémoire de réception.
Pas d'image ou image de mauvaise qualité sur l'appareil	<ul style="list-style-type: none"> • Régler la direction de l'antenne ou remplacez-la. • Réglez le réglage de l'image.
Pas de son ou son de mauvaise qualité	<ul style="list-style-type: none"> • Réglez le volume sur la télécommande ou sur l'appareil. • Appuyez sur la touche MUTE pour restaurer le son.
Barres à l'écran	<ul style="list-style-type: none"> • Si vous utilisez l'antenne extérieure, vérifiez s'il y a un conducteur cassé • Vérifiez s'il y a des interférences locales.
Image déformée ou floue	<ul style="list-style-type: none"> • Essayez une autre chaîne, si tout est OK, c'est la station qui a des problèmes. • Si vous utilisez l'antenne extérieure, vérifiez s'il y a un conducteur cassé
L'image défile verticalement des lignes ou des raies sur l'image	<ul style="list-style-type: none"> • Essayez une autre chaîne, si tout est OK, c'est la station qui a des problèmes. • Si vous utilisez l'antenne extérieure, vérifiez s'il y a un conducteur cassé • Vérifiez s'il y a des interférences locales.
Pas de couleur	<ul style="list-style-type: none"> • Essayez une autre chaîne, si tout est OK, c'est la station qui a des problèmes. • Est-ce que l'antenne est bien branchée sur la borne au dos de l'appareil? • Si vous utilisez l'antenne extérieure, vérifiez s'il y a un conducteur cassé • Réglez le contrôle de la COULEUR.
Faible réception sur certaines chaînes des images résiduelles sur l'écran	<ul style="list-style-type: none"> • Essayez une autre chaîne, si tout est OK, c'est la station qui a des problèmes. • Est-ce que l'antenne est bien branchée sur la borne au dos de l'appareil? • Si vous utilisez l'antenne extérieure, vérifiez s'il y a un conducteur cassé • Vérifiez s'il y a des interférences locales.
Image faible	<ul style="list-style-type: none"> • Essayez une autre chaîne, si tout est OK, c'est la station qui a des problèmes. • Est-ce que l'antenne est bien branchée sur la borne au dos de l'appareil? • Si vous utilisez l'antenne extérieure, vérifiez s'il y a un conducteur cassé • Réglez le contrôle CONTRASTE et LUMINOSITÉ.
Son OK, Image mauvaise	<ul style="list-style-type: none"> • Essayez une autre chaîne, si tout est OK, c'est la station qui a des problèmes. • Est-ce que l'antenne est bien branchée sur la borne au dos de l'appareil? • Si vous utilisez l'antenne extérieure, vérifiez s'il y a un conducteur cassé • Vérifiez s'il y a des interférences locales. • Réglez le contrôle CONTRASTE et LUMINOSITÉ.

PROBLÈME	ACTION CORRECTRICE
Image OK, son mauvais	<ul style="list-style-type: none"> • Essayez une autre chaîne, si tout est OK, c'est la station qui a des problèmes. • Vérifiez s'il y a des interférences locales.
Impossible d'enregistrer avec la minuterie	<ul style="list-style-type: none"> • Vérifiez si l'enregistrement avec minuterie est correctement configuré. • Assurez-vous que l'appareil est éteint. • Assurez-vous que l'horloge de l'appareil est correctement configuré.
Ne peut pas passer au mode Enregistrement	<ul style="list-style-type: none"> • Assurez-vous que la vidéocassette a une languette de prévention d'effacement. Au besoin, recouvrez le trou avec du ruban gommé.
L'image de la lecture est partiellement bruyante.	<ul style="list-style-type: none"> • Réglez l'alignement pour obtenir une meilleure image à l'aide de la touche CHANNEL ▲ ou ▼ sur l'appareil.
Pas d'image, mais le son est OK à la lecture	<ul style="list-style-type: none"> • Il faut peut-être nettoyer les têtes. Consultez la section "Nettoyage automatique des têtes" à la page 50.
La télécommande à infrarouge ne fonctionne pas.	<ul style="list-style-type: none"> • Vérifiez si le câble d'alimentation est branché sur une prise murale CA. • Vérifiez les piles dans la télécommande.
Le vidéo ou les couleurs apparaissent et disparaissent lorsqu'une copie de la vidéocassette est réalisée.	<ul style="list-style-type: none"> • Vous ne pouvez pas copier une vidéocassette qui a un copyright. Il s'agit d'une protection contre la copie.
Marques de couleurs sur l'écran	<ul style="list-style-type: none"> • Le magnétisme des appareils voisins et le géomagnétisme peuvent nuire aux couleurs de l'image télé. Éloignez l'appareil de ces appareils, le problème disparaît de lui-même. Si vous voulez l'éliminer immédiatement, débranchez le câble d'alimentation électrique de l'appareil et rebranchez-le 30 minutes plus tard.

PROBLÈME AVEC LE SOUS-TITRAGE CODÉ	SOLUTION POSSIBLE
Mon appareil montre des sous-titres mal orthographiés.	<ul style="list-style-type: none"> • Vous regardez une émission en direct et les fautes d'orthographe faites par la société de production du sous-titrage codé peuvent passer sans être corrigées. Un programme préenregistré ne présentera pas de fautes d'orthographe à cause du temps normal disponible pour l'édition du sous-titrage.
Mon appareil ne montre pas tout le texte ou il y a un retard par rapport à ce qui est dit.	<ul style="list-style-type: none"> • Un retard de quelques secondes du sous-titrage sur le dialogue réel est normal pour les émissions en direct. La plupart des sociétés de production du sous-titrage peuvent afficher un dialogue jusqu'à un maximum de 220 mots par minute. Si le dialogue dépasse ce niveau, une édition sélective sera faite pour assurer que le sous-titrage est à jour par rapport au dialogue parlé sur l'écran du téléviseur.
Mon sous-titrage est brouillé avec des cases blanches sur l'écran du téléviseur.	<ul style="list-style-type: none"> • Des interférences causées par des bâtiments, des lignes électriques, l'orage etc. peuvent entraîner l'apparition de sous-titres brouillés ou incomplets.
Mon guide de télévision indique une émission avec sous-titrage codé, mais aucun sous-titre n'apparaît.	<ul style="list-style-type: none"> • Les diffuseurs utilisent parfois un processus de compression du temps pour accélérer le programme et permettre plus de temps pour la publicité. Comme le décodeur ne peut pas lire les informations compressées, les sous-titres seront perdus.
Ma vidéocassette pré-enregistrée ne montre aucun sous-titres. Le boîtier de la vidéocassette indique qu'il y a des sous-titres codés.	<ul style="list-style-type: none"> • La vidéocassette est soit une copie illégale ou l'entreprise qui a réalisé la copie n'a pas, par accident, inclus les signaux de sous-titres lors de la copie.
Une boîte noire apparaît sur mon écran du téléviseur pour certains chaînes.	<ul style="list-style-type: none"> • Vous êtes en mode TEXT. Sélectionnez le mode SOUS-TITRES et S-TITRES [HF].

Mode DVD

PROBLÈME	ACTION CORRECTRICE
Pas d'image	<ul style="list-style-type: none"> • Introduisez un disque vidéo que cet appareil est en mesure de lire. • Appuyez sur la touche SELECT de la télécommande pour sélectionner le mode DVD. Essayez ensuite une autre fonction DVD.
Le disque ne peut pas être lu.	<ul style="list-style-type: none"> • Introduisez un disque. • Nettoyez le disque. • Placez correctement le disque, avec l'étiquette vers le haut. • Effacez le verrouillage parental ou changez le niveau de contrôle.
Pas de son	<ul style="list-style-type: none"> • Branchez solidement les câbles son. • Allumez le composant son. • Corrigez les réglages de la sortie son. • Corrigez les réglages de l'entrée du composant son.
Pas de son DTS à la sortie	<ul style="list-style-type: none"> • Cet appareil ne supporte pas le son DTS. Ce n'est pas un dysfonctionnement.
Image déformée	<ul style="list-style-type: none"> • Il arrive que les images soient légèrement déformées, ce n'est pas un signe de dysfonctionnement. • Même s'il arrive que les images s'arrêtent pendant un instant, ce n'est pas un signe de dysfonctionnement.
La langue sélectionnée pour le son ou le sous-titrage ne correspond pas à la configuration.	<ul style="list-style-type: none"> • La langue sélectionnée n'est pas disponible pour le son ou le sous-titrage sur ce DVD. <p>Ce n'est pas un dysfonctionnement.</p>
Impossible de changer l'angle de la caméra	<ul style="list-style-type: none"> • Le DVD ne contient pas de séquences enregistrées avec des angles de caméra différents. Ce n'est pas un dysfonctionnement.
Impossible de modifier la langue son ou sous-titrage	<ul style="list-style-type: none"> • Le DVD ne contient pas de source son ou de sous-titres dans la langue sélectionnée. Ce n'est pas un dysfonctionnement.
Une "icône d'interdiction" s'affiche à l'écran, interdisant une opération.	<ul style="list-style-type: none"> • Cette opération est interdite par le lecteur ou le disque. <p>Ce n'est pas un dysfonctionnement.</p>
Défaut d'enregistrement du son du CD Pas de reproduction du CD Défaut d'enregistrement de l'image du DVD Image DVD figée Image du DVD en mosaïque Pas de reproduction du DVD	<ul style="list-style-type: none"> • Disque égratigné. Remplacez le disque avec un disque non égratigné.

REMARQUES:

- Certaines fonctions ne sont pas disponibles dans certains modes, mais ce n'est pas un dysfonctionnement. Lisez les descriptions de ce Guide d'utilisation pour avoir de plus amples détails sur la façon correcte de procéder.
- La lecture à partir d'une piste voulue et la lecture aléatoire ne sont pas possibles pendant la lecture d'un programme.

ENTRETIEN

NETTOYAGE DU BOÎTIER

- Essuyez le panneau de commande et les autres surfaces extérieures de l'appareil avec un chiffon imbibé d'eau tiède et séchez-les.
- N'utilisez jamais ni solvant ni alcool. Ne vaporisez pas d'insecticide près de l'appareil. Ces produits chimiques risquent d'endommager et décolorer les surfaces exposées.

NETTOYAGE AUTOMATIQUE DES TÊTES

- Nettoie automatiquement les têtes vidéo quand vous insérez ou retirez une vidéocassette pour assurer une image nette.
- L'image à la lecture est embrouillée, bien que la réception de la télé soit nette. De la saleté accumulée sur les têtes vidéo après une longue période d'utilisation ou l'utilisation d'une cassette de location ou une vidéocassette usée peuvent être la cause du problème.

Si une image présente des raies ou un effet de neige durant la lecture, les têtes vidéo de l'appareil ont peut-être besoin d'être nettoyées.

SI L'OBJECTIF LASER EST SALE

- Si l'appareil continue à ne pas fonctionner correctement même si vous respectez les conseils du GUIDE DE RECHERCHE DES PANNES de ce Guide d'utilisation, l'objectif laser est peut-être sale. Adressez-vous à votre revendeur ou à un service après-vente agréé pour faire inspecter et nettoyer l'objectif laser.

1. Achetez un nettoyeur de têtes vidéo chez votre fournisseur de produits électroniques.
2. Si un nettoyeur de têtes vidéo ne résout pas le problème, veuillez contacter la ligne d'assistance téléphonique au 1-800-605-8610 pour identifier un service après-vente agréé.

REMARQUES:

- N'oubliez pas de lire les instructions incluses avec le nettoyeur de têtes vidéo avant l'utilisation.
- Ne nettoyez les têtes vidéo que si un problème survient.

RÉPARATIONS

- Si votre appareil ne fonctionne plus, n'essayez pas de le réparer vous-même. Il ne contient pas d'éléments susceptibles d'être réparés par l'utilisateur. Éteignez-le, débranchez son câble d'alimentation et contactez la ligne d'assistance téléphonique au 1-800-605-8610 pour identifier un service après-vente agréé.

MANIPULATION DES DISQUES

- Utilisez des disques portant les symboles suivants. (Disques laser musicaux numériques)



- Manipulez les disques de façon à ne laisser ni trace de doigt ni poussière à leur surface.

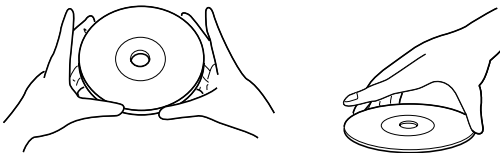

- Toujours ranger les disques dans leur coffret protecteur lorsqu'ils ne sont pas utilisés.

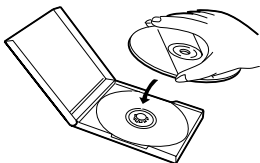

- Utilisez un chiffon doux pour les nettoyer.
- N'utilisez pas de chiffon rêche pour ne pas rayer le disque.
- Essuyez le disque en ligne droite du milieu vers le bord.
- N'essayez jamais avec un mouvement circulaire.
- N'utilisez ni détergent, ni agent nettoyant abrasif.

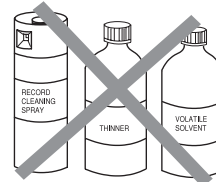
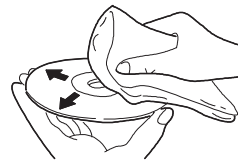

CARACTÉRISTIQUES

CARACTÉRISTIQUES GÉNÉRALES

TÉLÉ/VCR

ÉCRAN :	canon en ligne de 20 pouces, tube à parcours électronique dirigé à 90°
Système de télé :	NTSC-M
Système de sous-titrage codé :	§15.119/FCC
Têtes vidéo :	Rotatif à quatre têtes
Largeur de la bande :	1/2 pouce
Vitesse d'enregistrement	
SP :	33,40 mm/seconde
LP :	16,67mm/seconde
SLP :	11,12mm/seconde
Récepteur	
Bande basse VHF Télé :	#2~#6
Bande haute VHF Télé :	#7~#13
TV UHF :	#14~#69
CATV	
VHF :	5A
Bande moyenne :	A5~A1, A~I
SUPER bande :	J~W
HYPER bande :	W+1~W+84

DVD

Type de produit :	Lecteur DVD
Disques :	DVD vidéo, Audio CD
Format du signal de sortie :	Couleur NTSC

SPÉCIFICATIONS ÉLECTRIQUES

Sortie son : 2 haut-parleurs, 1 W, 8 ohm

AUTRES CARACTÉRISTIQUES

Bornes	
Entrée antenne :	VHF/UHF/Chaînes câblées 75 ohm dissymétrique (Type-F)
Entrée vidéo :	Connecteur RCA x 1
Entrée son G/D :	Connecteur RCA x 2
Casque d'écoute :	1/8 po. stéréo (3,5 mm)
Sortie son numérique coaxiale :	Jack à une broche, 500 m Vpp (75 ohm)
Télécommande :	système à infrarouges codé numérique
Température de fonctionnement :	5°Cà 40°C (41°F~104°F)
Caractéristique du courant :	CA 120V, 60Hz
Consommation de courant :	
(Maximum)	90W
Tube à image :	20 po. plat
Dimensions :	Hauteur : 20-3/16 po. (513mm) Largeur : 22-1/8 po. (562mm) Profondeur : 19-7/8 po. (505mm)
Poids:	50,7 lb (23,0kg)

- Le design et les caractéristiques techniques peuvent être modifiés sans préavis.
- En cas de désaccord entre les langues, la langue par défaut est l'anglais.

GARANTIE LIMITÉE **MAGNAVOX**

FUNAI CORP. réparera ce produit à titre gratuit au Canada en cas de défaut de matériau ou de façon comme suit:

DUREE :

PIECES :

FUNAI CORP. fournira les pièces pour remplacer les pièces défectueuses à titre gratuit pendant un (1) an à partir de la date d'achat au détail d'origine. Deux (2) ans pour le tube image. Certaines pièces sont exclues de cette garantie.

MAIN-D'ŒUVRE : FUNAI CORP. fournira la main-d'œuvre à titre gratuit pendant une période de quatre-vingt-dix (90) jours à partir de la date d'achat au détail d'origine.

LIMITES ET EXCLUSIONS :

CETTE GARANTIE CONCERNE UNIQUEMENT L'ACHETEUR AU DÉTAIL D'ORIGINE. UN REÇU D'ACHAT OU UNE AUTRE PREUVE DE L'ACHAT AU DÉTAIL D'ORIGINE SERA REQUISE AVEC LE PRODUIT POUR OBTENIR UN SERVICE SOUS CETTE GARANTIE.

Cette garantie ne sera étendue à aucune autre personne ou cessionnaire.

Cette garantie est nulle et sans effet si un des numéros de série du produit est altéré, remplacé, dégradé, manquant ou si le service a été tenté dans une INSTALLATION DE SERVICE AUTORISÉE. La garantie limitée de FUNAI CORPORATION ne s'applique à aucun produit non acheté et utilisé au CANADA.

Cette garantie couvre uniquement les défaillances dues aux défauts en matériaux ou façon survenant pendant l'emploi normal. Elle ne couvre pas les dommages survenant pendant l'expédition, ou les défaillances causées par des réparations, modifications ou produits non fournis par FUNAI CORP. ou les dommages résultant d'un accident, d'un usage incorrect, d'un usage abusif, d'un traitement erroné, d'une application erronée, d'une modification, d'une installation incorrecte, d'une maintenance incorrecte, d'un usage commercial par exemple dans un hôtel, en location ou dans un bureau de ce produit, ou de dommages dus à un incendie, une inondation, la foudre ou d'autres actes de Dieu.

CETTE GARANTIE NE COUVRE PAS LES MATÉRIAUX D'EMBALLAGE, LES ACCESSOIRES (SAUF LA TÉLÉCOMMANDE), LES PARTIES ESTHÉTIQUES, LES PIÈCES D'ASSEMBLAGE COMPLET, LES MODÈLES DE DÉMONSTRATION OU DE SURFACE.

FUNAI CORP. ET SES REPRÉSENTANTS OU AGENTS NE SERONT EN AUCUN CAS RESPONSABLES DE TOUT DOMMAGE GÉNÉRAL, INDIRECT OU CONSÉQUENTIEL SURVENANT OU OCCASIONNÉ PAR L'EMPLOI OU L'INCAPACITÉ D'UTILISER CE PRODUIT. CETTE GARANTIE EST FAITE AU LIEU DE TOUTE AUTRE GARANTIE, EXPRESSE OU IMPLIQUÉE ET TOUTES LES AUTRES RESPONSABILITÉS DE LA PART DE FUNAI, TOUTES LES AUTRES GARANTIES INCLUANT LA GARANTIE DE COMMERCIALISABILITÉ ET L'ADAPTATION À UN BUT PARTICULIER, SONT ICI DENIÉES PAR FUNAI ET SES REPRÉSENTANTS AU CANADA.

TOUTES LES INSPECTIONS DE GARANTIE ET RÉPARATIONS DOIVENT ÊTRE EFFECTUÉES PAR UNE INSTALLATION DE SERVICE AUTORISÉE. CETTE GARANTIE EST VALIDE QUAND L'APPAREIL EST APPORTÉ À UNE INSTALLATION DE SERVICE AUTORISÉE.

CE PRODUIT DOIT ÊTRE ACCOMPAGNÉ D'UNE COPIE DU REÇU D'ACHAT AU DÉTAIL D'ORIGINE. SI AUCUNE PREUVE DE L'ACHAT N'EST JOINTE, LA GARANTIE NE SERA PAS HONORÉE ET LE COÛT DES RÉPARATIONS SERA À PAYER.

ATTENTION :

FUNAI CORP. SE RÉSERVE LE DROIT DE MODIFIER TOUTE CONCEPTION DE CE PRODUIT SANS PRÉAVIS.

Veuillez nous contacter pour trouver l'INSTALLATION DE SERVICE AUTORISÉE la plus proche de chez vous ou pour un réparateur général.

FUNAI CORPORATION
Service clientèle

Tel: 1-800-605-8610
<http://www.funai-corp.com>

Free Manuals Download Website

<http://myh66.com>

<http://usermanuals.us>

<http://www.somanuals.com>

<http://www.4manuals.cc>

<http://www.manual-lib.com>

<http://www.404manual.com>

<http://www.luxmanual.com>

<http://aubethermostatmanual.com>

Golf course search by state

<http://golfingnear.com>

Email search by domain

<http://emailbydomain.com>

Auto manuals search

<http://auto.somanuals.com>

TV manuals search

<http://tv.somanuals.com>