

Contents

English	4
Deutsch	17
Español	31
Français	45
Italiano	60
Português	74
简体中文	88
繁體中文	100
Declaration of conformity	111
Déclaration de conformité	111

Sony Ericsson HCB-700

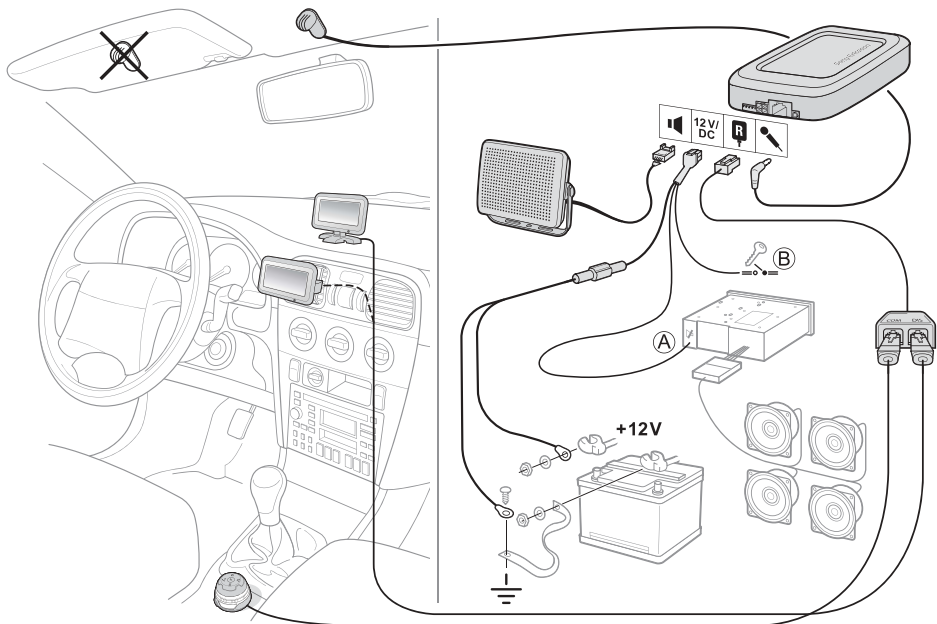

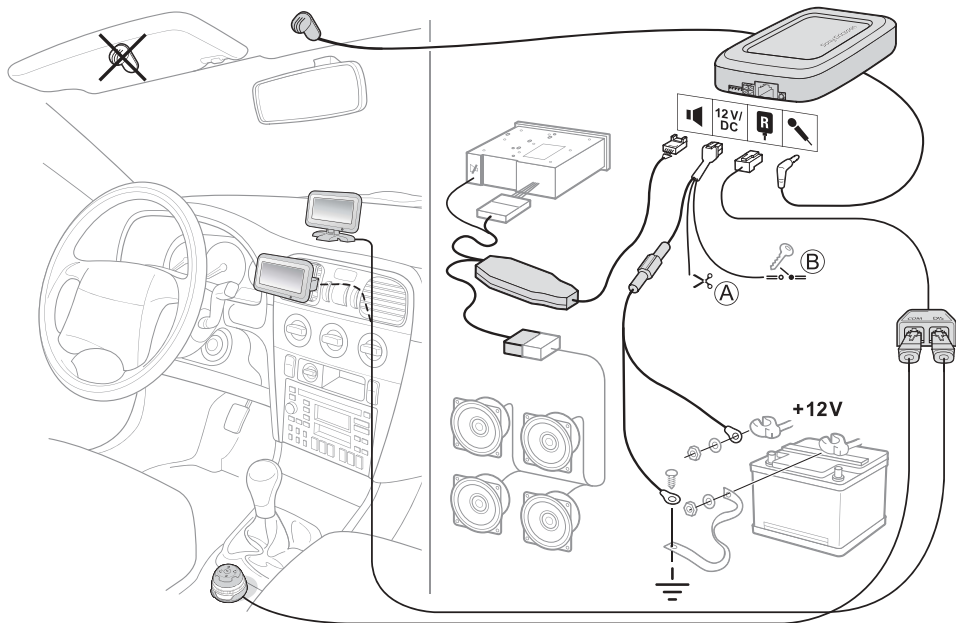

English

Introduction 5

Getting started 6

Turning on or off 7

Selecting a phone 7

Calling 7

Settings 11

Troubleshooting 12

Icons 13

Installing 14

Declaration of conformity 111

Sony Ericsson HCB-700

This user guide is published by Sony Ericsson Mobile Communications AB, without any warranty. Improvements and changes to this user guide necessitated by typographical errors, inaccuracies of current information, or improvements to programs and/or equipment, may be made by Sony Ericsson Mobile Communications AB at any time and without notice. Such changes will, however, be incorporated into new editions of this user guide.

All rights reserved.

©Sony Ericsson Mobile Communications AB, 2005

Publication number: LZT 108 7616/1 R2A

Some of the services in this user guide are not supported by all networks. *This also applies to the GSM International Emergency Number 112.*

Contact your network operator or service provider if you are in doubt whether you can use a particular service or not.

The *Bluetooth* word mark and logos are owned by the Bluetooth SIG, Inc. and any use of such marks by Sony Ericsson is under license.

Introduction

The Bluetooth™ Car Handsfree HCB-700 is designed for in-car use and provides a safe and convenient way to make and receive calls while driving. Please read the *Safe and efficient use* and *Limited Warranty* sections of the Important information leaflet before using your car handsfree.



How can I use my car handsfree?

Install the car handsfree in your car and add it to your phone. When you turn the ignition key, the car handsfree recognizes your mobile phone and they automatically connect. The devices are ready to make and answer calls. You can use your car handsfree with up to five phones.



Installation shall be performed following the car manufacturers instructions. Check with your car dealer for recommended installation engineers. See "Installing" on page 14.

What phones can I use with my car handsfree?

Your car handsfree is compatible with Bluetooth-enabled phones from Sony Ericsson, as well as from, for example, Nokia, Motorola and Siemens.

To support handsfree functionality, the phone needs to be equipped with the Bluetooth headset or the Bluetooth handsfree profile. Which of the car handsfree features that you will be able to use, depends on your phone.





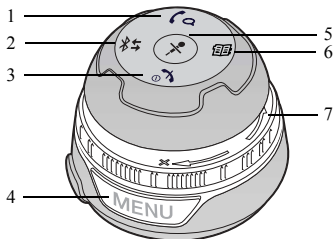

Accessories

Your car handsfree supports a range of accessories to enhance your user experience, for example:

- Advanced Music Mute HCE-16 – to mute the audio from your car stereo speakers during calls.
- Gooseneck Microphone HCE-14 – to bring the microphone closer to your mouth, to further improve the voice quality.

Control unit overview





- 1  Press to make and answer calls.
Press to select items in menus.
Press and hold to make the call list appear on the display.
- 2  Press and hold to add the car handsfree to a phone.
Press repeatedly to select a phone.
- 3  Press and hold to turn on/off.
Press to end and reject calls.
Press once to go back one step in menus.
- 4  Press to enter/exit the settings menu.
- 5  Press to mute/unmute the microphone.
- 6  Press to open the phonebook.
- 7 Rotate to adjust speaker and ring volume.
Rotate to scroll in lists.

Getting started

Before you use the car handsfree with a phone for the first time, you need to make sure that:

- The car handsfree kit is properly installed and turned on.
- Bluetooth is turned on in your phone.
- The car handsfree is added to the list of devices in the phone.

To add the car handsfree to a phone

- 1 Turn on the ignition of the car. The car handsfree will then be switched on automatically.
- 2 If you see rotating arrows on the display, go straight to step 3, if not press and hold the  button until the rotating arrows appear and a long high tone is played. You can also press the menu button, scroll to **Add phone**, and press .
- 3 Prepare your phone according to the phone user guide. The car handsfree passkey is 0000.

When the car handsfree has been successfully added to the phone you will be guided through the following settings:

- Menu language
- Digit dialling
- Voice language (for Digit dialling)

To scroll in the menus, use the volume control. To select press . For more information about the options in the list, see their respective sections in this user guide.

Phone name



The name of the phone will appear on the display. If you want to add a phone model that has already been added to the phone, you need to change the name of the phone. For more information please refer to your phone user guide.

Network

Network OK or No network, on the display, indicates the status of the connection between the phone and the mobile network.

Turning on or off

You can turn the car handsfree on or off either with the ignition or with the  button on the car handsfree.

- If ignition is on, the car handsfree can be turned on/off by pressing and holding the  button.
- If the ignition is turned off during an ongoing call, the car handsfree will automatically turn off after the call has ended.
- If the car handsfree is turned off by pressing and holding the  button, an ongoing call will be transferred to the phone.

Selecting a phone

You can use your car handsfree with up to five phones. The name of the phone that is being used, is shown on the display.

When turned on, the car handsfree automatically searches for phones, starting with the last phone used.

To manually select a phone

Press  repeatedly until the name of your phone appears in the display.

Calling

Once you have added the car handsfree to your phone, you can make and receive calls, as long the car handsfree is turned on and within range of the phone, with no solid objects in between.



When using a Bluetooth accessory, make sure to always have the Bluetooth function turned on in your phone.

To make phone calls you can use the control unit of the car handsfree, the phone keys or voice commands.

Calling using the control unit



You can view and call the phone numbers and contacts that are stored in your phone, by using the control unit of your handsfree. The phone numbers and contacts appear on the display.

Call list

You can view and call the dialled, answered and missed calls that appear in the call list of your phone. The call list is automatically synchronized from the phone to the handsfree, when you open the call list in the handsfree.

 *Not all phones support phone call list and synchronization. Please refer to your phone user guide and to www.sonyericsson.com for more information.*

To call a number from the call list





- 1 Press and hold  to make the call list appear on the display.
- 2 To scroll to a number, rotate the volume control.
- 3 Press  to call the number.
- 4 Press  to end the call.

Phonebook

You can view and call the contacts in your phone phonebook, from the handsfree. The contacts are automatically synchronized from the phone to the handsfree, when you open the phonebook, in the car handsfree.

 *Not all phones support Bluetooth Synchronization Profile for phonebook transfer. Please refer to your phone user guide and to www.sonyericsson.com.*

To call a contact in your phonebook



- 1 To open the phonebook, press .
- 2 Scroll to the first letter in the name of the contact that you wish to call, and press .
- 3 Scroll to a contact, and press .
- 4 Scroll to the phone number that you wish to call.
- 5 To make the call, press .
- 6 To end the call, press .

 *You can only view and call contacts written in Latin, Cyrillic and Greek characters.*

Calling using the phone keys

You can make a call by using the phone keys, and dial the number in the same way as you normally would with your phone.

To make a call using the phone

- 1 Use the phone keypad to dial the number.
- 2 Press , on the phone.
- 3 End the call by pressing , on the phone.

Voice digit dialling

You dial your number by saying the digits in the car handsfree microphone.



Not all phones support voice digit dialling. Please refer to www.sonyericsson.com for more information on compatibility.

To turn voice digit dialling on or off

- 1 To enter the settings menu, press the menu button.
- 2 Scroll to **Digit dialling**, and press .
- 3 Scroll to **On** or **Deactivate**, and press .
- 4 To exit the menu, press the menu button.

To make a call using voice digit dialling

- 1 Press , on the car handsfree.
- 2 After the tone, or voice prompt, say the command **Number**, in the voice language that you have selected for the phone.
- 3 Say the digits, in small sequences, for example 012 345 678, of the phone number that you wish to dial.
 - To dial a +, say **Plus**.
 - To dial a *, say **Star**.
 - To dial a #, say **Hash**.
 - To delete a sequence of numbers say **Clear**.
 - To interrupt the session, say **Cancel**.
- 4 Say **Dial** or press to make the call.
- 5 Press to end the call.

Settings

When voice digit dialling is enabled, you can make the following settings:

- **Voice language** – to decide in what language you want to say the commands.
- **Command playback** – to let all recognized voice tags be spoken back to you, by the car handsfree.
- **Voice prompts** – to let spoken user instructions be spoken back to you, by the car handsfree, before the recognition window opens. If voice prompts is turned off, a tone is played instead.
- **Speaker adaptation** – to adapt the car handsfree voice recognition to your voice.

To set the voice language

- 1 To enter the settings menu, press the menu button.
- 2 Scroll to **Digit dialling**, and press .
- 3 Scroll to **Voice language**, and press .
- 4 Scroll to a language, and press .
- 5 To exit the menu, press the menu button.





The languages that can be selected as voice language are: English, German, French, Italian, Spanish, Portuguese or Swedish.

To activate command playback



- 1 To enter the settings menu, press the menu button.
- 2 Scroll to **Digit dialling**, and press .
- 3 Scroll to **Command playback**, and press .
- 4 Scroll to **On** to activate the command playback, and press .
- 5 To exit the menu, press the menu button.

To activate voice prompts

- 1 To enter the settings menu, press the menu button.
- 2 Scroll to **Digit dialling**, and press .
- 3 Scroll to **Voice prompts** and press .
- 4 Scroll to **On** to activate the voice prompt, and press .
- 5 To exit the menu, press the menu button.

To adapt the digit dialling to your voice

When the engine is off and it is quiet in the car:

- 1 To select the settings menu, press the menu button.
- 2 Scroll to **Digit dialling**, and press .
- 3 Scroll to **Speaker adaptation**, and press .
- 4 Say the words or digit sequences that appear on the display.



For each time you repeat the speaker adaptation, the adaptation will improve.



Voice name dialling

Before voice name dialling, you must turn on the voice name dialling function and record voice commands in your phone. Please refer to your phone user guide. In the Sony Ericsson phone user guides the voice name dialling function is called voice dialling.



Not all phones support voice name dialling. Please refer to your phone user guide for more information.

To make a call using voice name dialling

- 1 Press , on the car handsfree.
- 2 Then:
 - if voice digit dialling is enabled, after the tone or voice prompt say the command **Name**, in the voice language that has been selected.
 - if voice digit dialling is not enabled, go straight to step 3.
- 3 After the tone, voice dial as you normally would.
- 4 To end the call, press  on the car handsfree.

Answering calls

When you receive a call, the car stereo is muted automatically. You can answer the call using the control unit or using automatic answering mode. Please refer to the phone user guide regarding automatic answering mode.

Depending on your phone, the name and/or the number of the person who is calling appear on the display.



To answer a call

When the car handsfree rings, press .

To reject a call

When the car handsfree rings, press .

To mute the microphone

- 1 During a call, press  to mute the microphone. The mute icon appears on the display, when the microphone has been turned off.
- 2 Press  again to resume the conversation.

Transferring sound

Depending on the type of phone, you can transfer the sound from the phone to the car handsfree during a call.

To transfer the sound to the car handsfree

During a call, press  on the car handsfree.



To transfer the sound from the car handsfree to the phone, please refer to the phone user guide.

Settings

Setting display colour

You can set the colour of the font of your display.



To set display colour

- 1 To enter the settings menu, press the menu button.
- 2 To scroll to **Display colour**, rotate the volume control.
- 3 Press .
- 4 Scroll to the colour you want to use as display colour, and press .

Setting menu language

You can select what language you want to use on the car handsfree display.

To set the menu language

- 1 To enter the settings menu, press the menu button.
- 2 Scroll to **Menu language**, and press .
- 3 Scroll to the language you want to use as menu language, and press .



Only languages written in Latin, Cyrillic or Greek characters can be selected as menu language.

Adjusting volume

You can both adjust the car handsfree speaker volume and the ring volume. You hear a tone when you reach the maximum and minimum volume levels.

To adjust the speaker volume

During a call, rotate the volume control to increase or decrease the speaker volume.

To adjust the ring volume

When you are not engaged in a call, rotate the volume control to increase or decrease the ring volume.

Troubleshooting

This section lists some problems that you might encounter while using your car handsfree.

Cannot add the car handsfree to the list of devices in the phone

The Bluetooth function in your phone must be turned on. Your phone should be inside the car during the procedure and the car handsfree must be on. Make sure that not too many solid objects are between the phone and the car handsfree.

Phone and car handsfree do not connect

The car handsfree may be connected to another Bluetooth device. Manually select your phone name, see “Selecting a phone” on page 7.

Your phone may be connected to another Bluetooth device, such as a headset. Disconnect the other Bluetooth device.

You may have added another handsfree device to the list of devices in your phone. Some phones can only have one handsfree device in the list at a time. Please refer to your phone user guide.

Connection interrupted

You hear a short sound if the connection between the phone and the car handsfree is interrupted. Try connecting them again by pressing .

Using headset and car handsfree

Please refer to the phone user guide on how to use your phone with several Bluetooth devices.

Resetting the car handsfree

You may want to reset the car handsfree to default settings.

To reset the car handsfree

- 1 Turn on the car handsfree.
- 2 Press the menu button to view the settings menu.
- 3 Select **Master reset**.
- 4 The car handsfree is now reset.

Some car handsfree functions do not work

If you notice that you cannot make use of all the features in your car handsfree, please check in the phone user guide whether your phone supports the function.

You can also check with a Sony Ericsson service partner. For information about support and for user guides for Sony Ericsson mobile phones, see www.SonyEricsson.com/support.

The person you are talking to hears an echo

To reduce the echo:

- Put the microphone further away from the loudspeaker, in the car.
- Put the microphone closer to your mouth.
- Decrease the audio volume in the car.
- Use the accessory Gooseneck Microphone HCE-14 – to bring the microphone closer to your mouth.

Voice digit dialling does not work





If voice digit dialling does not work:













- Make sure that voice digit dialling has been turned on, in the settings menu.
- Reduce surrounding noise, for example by closing the car windows.
- Use speaker adaptation one or several times.
- Do not forget to say **Number** after the first tone or voice prompt.

Icons

Icon descriptions

The table below describes the icons, which appear on the display.

Icon	Description
	The car handsfree can be added to a phone.
	Bluetooth is on.
	The display colour is being changed.
	The speaker volume is being changed.
	The ring volume is being changed.

Icon	Description
	An ongoing call.
	The microphone is currently muted.
	Voice control is being used.
	The car handsfree is connecting to a phone.
	The phonebook is being synchronized.
	A mobile phone number.
	A home number.
	A work number.
	Other number.
	A received call.
	A dialled call.
	A missed call.

Installing

The Bluetooth Car Handsfree HCB-700 kit includes:

- electronic box with velcro (1)
- external loudspeaker (2)
- control unit with adhesive tape (3)
- microphone (4)
- hub (5)
- display with adhesive tape (6)
- cables (power cables, ignition sense, music mute)
- user guide

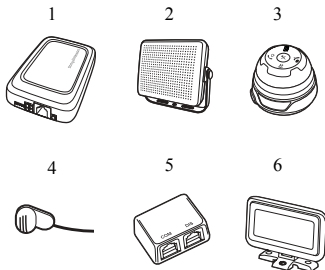

Mounting

You can mount the control unit, the display and the microphone by using adhesive tape, screws or car clips:

- If you use the adhesive tape to attach the control unit, the display or the microphone, make sure you clean the area where you want to attach it, using a suitable grease-dissolving cleaning agent. Then remove the paper, put the control unit, the display or the microphone at the selected position and press firmly.
- If you mount the control unit and display by using screws, make sure that the proper screws are used. Contact your car dealer.
- If you do not want screw holes in your car, contact your car dealer for a unique car clip that can be attached without using screws.





Please make sure that all equipment of the car handsfree is installed in a safe location. If your car is equipped with an air bag, check that the handsfree equipment does not interfere with its function.

To install the car handsfree



The car handsfree should be installed by authorized personnel.

- 1 Disconnect the car battery.
- 2 Place the electronic box under the dashboard of the car. See also installation chart on page 2. It is recommended that the upper side of the electronic box faces the driver with no metallic barrier between the box and the driver. Use the velcro enclosed in the kit to fasten the electronic box.
 - Connect the hub to the electronic box, where labelled .
 - Connect the bundle of power cables (red and black), music mute cable (yellow) and ignition sense cable (blue) to the electronic box, where labelled 12V/DC.
- 3 Connect the black power cable to negative ground. Connect the red power cable, with the integrated fuse, to the positive pole on the car battery. Please note that supply voltages other than 12 volts may cause damage to the equipment.
- 4 Connect the yellow music mute cable to the car stereo. See A in installation chart on page 2.
- 5 Connect the blue ignition sense cable to the ignition of the car. See B in installation chart on page 2.

- 6 Place the microphone on a fixed part of the car interior, preferably in the middle above the wind screen. Place it directed towards the driver and away from the loudspeaker(s). Place it away from air flows such as windows and ventilation. Make sure that the cable is long enough to reach the electronic box.
 - Connect the microphone to the electronic box, where labelled .
- 7 Place the loudspeaker at least 50 cm (20 inches) from the microphone. Make sure that the cable is long enough to reach the electronic box.
 - Connect the external loudspeaker to the electronic box, where labelled .



The display and control unit must be placed so that in case of a car accident, driver or passengers do not risk being hurt by hitting them.

- 8 Choose a suitable location, for the control unit, for example near the emergency break. The driver must be able to reach the keys of the control unit from the normal driving position. Make sure that the cable is long enough to reach the electronic box. To be able to change the direction of how the cable leads away from the control unit, you have to take off the bottom cover, and then put it back again. Place the control unit in the location you have chosen.
 - Connect the control unit cable to the hub, where labelled COM.

- 9 Choose a suitable location for mounting of the display. Possible locations of the display unit are:
 - on the ventilation opening (close to the steering wheel), using a car specific clip (please refer to your car dealer).
 - on the dash board behind or closely behind the steering wheel. Make sure it does not affect the view.
- 10 The display can be mounted on both horizontal and vertical surfaces. To change the mounting orientation, loosen the hinge bolt, adjust the foot orientation and tighten the hinge bolt firmly.
 - Connect the display cable to the hub, where labelled *DIS*.
- 11 Connect the car battery.

To install an advanced music mute with the car handsfree



You can buy an advanced music mute separately.

- 1 Disconnect the car battery.
- 2 See installation chart on page 3. Proceed as in steps 2-3 in the instructions “To install the car handsfree” on page 15.
- 3 Cut the yellow music mute cable since it is not needed when you have an advanced music mute. See A in installation chart on page 3.
- 4 Connect the blue ignition sense cable to the ignition of the car. See B in installation chart on page 3.
- 5 Connect the brown end of the advanced music mute cable to the car stereo loudspeakers.
- 6 Connect the black and yellow ends of the advanced music mute cable to the car stereo.
- 7 Proceed as in steps 6, 8-11 in “To install the car handsfree” on page 15.

Deutsch

Einführung 18

Erste Schritte 19

Ein- oder ausschalten 20

Auswählen eines Telefons 20

Telefonieren 20

Einstellungen 24

Fehlerbehebung 25

Symbole 27

Installation 28

Declaration of conformity 111

Sony Ericsson HCB-700

Diese Bedienungsanleitung wird von Sony Ericsson Mobile Communications AB ohne jede Gewährleistung veröffentlicht. Sony Ericsson Mobile Communications AB behält sich das Recht vor, jederzeit und ohne vorherige Ankündigung Verbesserungen und Änderungen an dieser Bedienungsanleitung vorzunehmen, die aufgrund von Druckfehlern, Ungenauigkeiten oder Verbesserungen an Programmen und/oder Geräten notwendig werden. Änderungen dieser Art werden in späteren Ausgaben dieser Bedienungsanleitung berücksichtigt.

Alle Rechte vorbehalten.

© *Sony Ericsson Mobile Communications AB, 2005*

Publikationsnummer: LZT 108 7616/1 R2A

Einige der in dieser Bedienungsanleitung beschriebenen Dienste werden nicht in allen Netzen unterstützt. *Dies gilt auch für die internationale GSM-Notrufnummer 112.*

Setzen Sie sich mit dem Netzbetreiber in Verbindung, wenn Sie Informationen zur Verfügbarkeit bestimmter Dienste benötigen.

Die Marke *Bluetooth* und die entsprechenden Logos sind Eigentum von Bluetooth SIG, Inc. Jegliche Benutzung dieser Marken durch Sony Ericsson erfolgt unter Lizenz.

Einführung

Das Bluetooth™ CarKit HCB-700 wurde für den Einsatz in Kraftfahrzeugen entwickelt und ermöglicht auch beim Fahren sicheres und komfortables Telefonieren. Lesen Sie die Abschnitte *Sicherer und effizienter Einsatz* und *Garantiebedingungen* im Beiblatt „Wichtige Informationen“, bevor Sie das CarKit benutzen.



Nutzung des CarKits

Installieren Sie das CarKit in Ihrem Auto und koppeln Sie es mit dem Telefon. Wenn Sie die Zündung einschalten, erkennt das CarKit Ihr Mobiltelefon und stellt die Verbindung automatisch her. Anschließend können Sie Anrufe tätigen und annehmen. Das CarKit kann mit bis zu fünf Telefonen genutzt werden.



Die Installation ist nach Maßgabe der Anweisungen des Kfz-Herstellers vorzunehmen. Fragen Sie Ihren Kfz-Händler nach einem erfahrenen Einbautechniker. Siehe „Installation“ auf Seite 28.

Welche Telefone kann ich mit dem CarKit benutzen?

Das CarKit ist mit Bluetooth Telefonen von Sony Ericsson, aber auch z. B. von Nokia, Motorola und Siemens kompatibel.

Damit die Freisprechfunktion des CarKits genutzt werden kann, muss das Telefon mit dem Bluetooth Profil für Headsets bzw. Freisprecheinrichtungen ausgestattet sein. Es hängt vom Telefon ab, welche Funktionen des CarKits genutzt werden können.



Zubehör

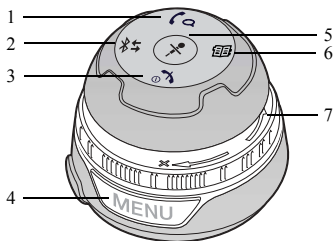

Das CarKit unterstützt eine ganze Reihe von Zubehörkomponenten, die das Telefonieren im Auto noch komfortabler machen:

- Anlagenaufschaltung HCE-16 zur Stummschaltung des Autoradios, während Gespräche geführt werden.
- Schwanenhalsmikrofon HCE-14, mit dem sich das Mikrofon dichter an Ihrem Mund befindet und die Sprachqualität noch verbessert wird.

Steuereinheit im Überblick



- 1  Anrufe tätigen und annehmen.
Menüoptionen wählen.
Drücken und halten, um die Anrufliste anzuzeigen.
- 2  Drücken und halten, um das CarKit mit einem Telefon zu koppeln.
Mehrmals drücken, um ein Telefon auszuwählen.
- 3  Drücken und halten, um das CarKit ein- und auszuschalten.
Anrufe beenden oder abweisen.
Einmal drücken, um in vorherige Menüebene zu gelangen.
- 4 Menü mit den Einstellungen öffnen oder schließen.



- 5  Mikrofon aktivieren/deaktivieren.
- 6  Telefonbuch öffnen.
- 7 Drehen, um Lautsprecher- und Ruftonlautstärke einzustellen.
Drehen, um in Listen zu blättern.

Erste Schritte

Damit Sie das CarKit mit einem Telefon nutzen können, müssen zunächst die folgenden Voraussetzungen erfüllt sein:

- Das CarKit wurde ordnungsgemäß installiert und ist eingeschaltet.
- Bluetooth ist im Telefon eingeschaltet.
- Das CarKit befindet sich im Telefon in der Liste der gekoppelten Geräte.

So koppeln Sie das CarKit mit einem Telefon:

- 1 Schalten Sie die Zündung ein. Das CarKit wird automatisch eingeschaltet.
- 2 Wenn auf dem Bildschirm rotierende Pfeile angezeigt werden, fahren Sie mit Schritt 3 fort. Drücken und halten Sie andernfalls die Taste , bis die rotierenden Pfeile angezeigt werden und ein langer hoher Signalton ausgegeben wird. Sie können auch die Menütaste drücken, zu **Telefon hinzufügen** blättern und  drücken.
- 3 Bereiten Sie das Telefon mithilfe der zugehörigen Bedienungsanleitung auf das Koppeln vor. Die Kennung des CarKits lautet 0000.

Nachdem das CarKit mit dem Telefon gekoppelt wurde, werden Sie durch die Schritte zum Einrichten der folgenden Einstellungen geführt:

- Menüsprache
- Sprachwahl
- Sprache (für die Sprachwahlfunktion für Ziffern)

Verwenden Sie den Lautstärkereglern, um in den Menüs zu blättern. Drücken Sie , um eine Option auszuwählen. Informationen zu den verschiedenen Optionen finden Sie in den entsprechenden Abschnitten im Benutzerhandbuch.

Telefonname

Der Name des Telefons wird auf dem Bildschirm angezeigt. Um ein Telefon zu koppeln, das dem Modell eines bereits gekoppelten Telefons entspricht, müssen Sie seinen Namen ändern. Weitere Informationen finden Sie in der Bedienungsanleitung des Telefons.

Netz

Der Status der Verbindung zwischen Telefon und Mobilfunknetz wird mit „Netz ist OK“ oder „Kein Netz“ gemeldet.

Ein- oder ausschalten

Sie können das CarKit mit der Zündung oder mit der Taste  ein- und ausschalten.

- Wenn die Zündung eingeschaltet ist, können Sie das CarKit durch Drücken und Halten der Taste  ein- bzw. ausschalten.

- Wird die Zündung während eines Anrufs ausgeschaltet, schaltet sich das CarKit automatisch nach dem Ende des Anrufs aus.
- Wenn Sie das CarKit durch Drücken und Halten der Taste  ausschalten, wird ein laufender Anruf zum Telefon übertragen.

Auswählen eines Telefons

Das CarKit kann mit bis zu fünf Telefonen genutzt werden. Der Name des verwendeten Telefons wird auf dem Bildschirm angezeigt.

Nach dem Einschalten sucht das CarKit automatisch nach Telefonen. Die Suche beginnt mit dem zuletzt verwendeten Telefon.

So wählen Sie ein Telefon manuell aus:

Drücken Sie  mehrmals, bis der Name des Telefons auf dem Bildschirm angezeigt wird.

Telefonieren

Nachdem Sie das CarKit mit dem Telefon gekoppelt haben, können Sie Anrufe annehmen und tätigen, sofern das CarKit eingeschaltet ist und sich das Telefon in Reichweite befindet. Zwischen CarKit und Telefon dürfen sich keine Festkörper befinden.



Wenn Sie ein Bluetooth Zubehör benutzen wollen, muss die Bluetooth Funktion des Telefons eingeschaltet sein.

Anrufe können mit der Steuereinheit des CarKits, mit den Tasten des Telefons oder mittels Sprachbefehlen getätigt werden.

Telefonieren mit der Steuereinheit



Sie können Telefonnummern sowie zugehörige Kontaktdaten im Telefon mit der Steuereinheit des CarKits anzeigen und wählen. Die Telefonnummern und Kontaktdaten werden auf dem Bildschirm angezeigt.

Anrufliste

Sie können die in der Anrufliste des Telefons protokollierten Nummern (getätigte, angenommene und nicht angenommene Anrufe) anzeigen und wählen. Die Anruflisten von Telefon und CarKit werden automatisch synchronisiert, wenn Sie die Anrufliste mit dem CarKit öffnen.

 *Nicht alle Telefone unterstützen die Anrufliste und deren Synchronisierung. Weitere Informationen enthalten die Bedienungsanleitung des Telefons und die Website www.sonyericsson.com.*

So rufen Sie eine Nummer in der Anrufliste an:





- 1 Drücken und halten Sie , um die Anrufliste auf dem Bildschirm anzuzeigen.
- 2 Drehen Sie den Lautstärkereglern, um zu einer Nummer zu blättern.
- 3 Drücken Sie , um die Nummer anzurufen.
- 4 Drücken Sie , um den Anruf zu beenden.

Telefonbuch

Die im Telefonbuch des Telefons gespeicherten Kontakte können auf dem Bildschirm des CarKits angezeigt und ggf. angerufen werden. Die Kontakte im Telefon werden automatisch zum CarKit synchronisiert, wenn Sie das Telefonbuch mit dem CarKit öffnen.

 *Nicht alle Telefone unterstützen das Bluetooth Synchronisierungsprofil, das für die Übertragung der Telefonbuchdaten benötigt wird. Weitere Informationen enthalten die Bedienungsanleitung des Telefons und die Website www.sonyericsson.com.*

So rufen Sie einen Kontakt im Telefonbuch an:



- 1 Drücken Sie zum Öffnen des Telefonbuchs .
- 2 Blättern Sie zum ersten Buchstaben im Namen des anzurufenden Kontakts und drücken Sie .
- 3 Blättern Sie zu einem Kontakt und drücken Sie .
- 4 Blättern Sie zu der anzurufenden Nummer.
- 5 Drücken Sie zum Tätigen des Anrufs .
- 6 Drücken Sie zum Beenden des Anrufs .

 *Anzeigen und anrufen können Sie nur Kontakte, die mit dem lateinischen, kyrillischen oder griechischen Zeichensatz erfasst wurden.*

Telefonieren mit den Telefontasten

Mit den Telefontasten können Sie wie gewohnt Nummern wählen, um Anrufe zu tätigen.

So tätigen Sie einen Anruf mit dem Telefon:

- 1 Wählen Sie die Nummer mit den Tasten des Telefons.
- 2 Drücken Sie die Taste  des Telefons.
- 3 Beenden Sie den Anruf durch Drücken der Telefontaste .



Sprachwahl der Ziffern

Sie können Nummern wählen, indem Sie die einzelnen Ziffern in das Mikrofon des CarKits sprechen.





Nicht alle Telefone unterstützen diese Sprachwahlfunktion. In der Website www.sonyericsson.com finden Sie Informationen zur Kompatibilität.

So schalten Sie die Sprachwahl für Ziffern ein oder aus:

- 1 Drücken Sie die Menütaste, um in das Menü mit den Einstellungen zu gelangen.
- 2 Blättern Sie zu **Ziffernwahl** und drücken Sie .
- 3 Blättern Sie zu **Ein** oder **Deaktivieren** und drücken Sie .
- 4 Drücken Sie die Menütaste, um das Menü zu schließen.

So tätigen Sie einen Anruf mit der Sprachwahlfunktion für Ziffern:



- 1 Drücken Sie am CarKit .
- 2 Sprechen Sie nach dem Signalton bzw. der entsprechenden Aufforderung den Befehl **Nummer** in der für das Telefon ausgewählten Sprache.
- 3 Sprechen Sie die einzelnen Ziffern der anzurufenden Telefonnummer in kurzen Folgen (z. B. 012 345 678).
 - Sagen Sie **Plus**, um das Zeichen „+“ einzugeben.
 - Sagen Sie **Stern**, um das Zeichen „*“ einzugeben.
 - Sagen Sie **Raute**, um das Zeichen „#“ einzugeben.
 - Sagen Sie **Löschen**, um eine Ziffernfolge zu löschen.
 - Sie können die Operation abbrechen, indem Sie **Abbrechen** sagen.
- 4 Sagen Sie **Wählen** oder drücken Sie , um den Anruf zu tätigen.
- 5 Drücken Sie , um den Anruf zu beenden.

Einstellungen

Wenn die Sprachwahl für Ziffern aktiviert ist, können Sie die folgenden Einstellungen vornehmen:

- Sprache: Sprache, in der die Befehle gesprochen werden.
- Befehlswiedergabe: Alle erkannten Befehle werden vom CarKit wiederholt.
- Sprachaufforderung.: Das CarKit gibt Aufforderungen in Sprachform aus, bevor das Erkennungsfenster geöffnet wird. Wenn diese Funktion ausgeschaltet ist, wird ein Signalton ausgegeben.
- Sprechertraining: Diese Funktion dient der Anpassung des CarKits an Ihre Stimme.



So stellen Sie die Sprache ein:

- 1 Drücken Sie die Menütaste, um in das Menü mit den Einstellungen zu gelangen.
- 2 Blättern Sie zu **Ziffernwahl** und drücken Sie .
- 3 Blättern Sie zu **Sprache** und drücken Sie .
- 4 Blättern Sie zu einer Sprache und drücken Sie .
- 5 Drücken Sie die Menütaste, um das Menü zu schließen.





Zur Auswahl stehen die folgenden Sprachen: Englisch, Deutsch, Französisch, Italienisch, Spanisch, Portugiesisch und Schwedisch.

So aktivieren Sie die Befehlswiedergabe:

- 1 Drücken Sie die Menütaste, um in das Menü mit den Einstellungen zu gelangen.
- 2 Blättern Sie zu **Ziffernwahl** und drücken Sie .
- 3 Blättern Sie zu **Befehlswiedergabe** und drücken Sie .
- 4 Blättern Sie zum Aktivieren der Befehlswiedergabe zu **Ein** und drücken Sie .
- 5 Drücken Sie die Menütaste, um das Menü zu schließen.



So aktivieren Sie die Sprachaufforderungen:

- 1 Drücken Sie die Menütaste, um in das Menü mit den Einstellungen zu gelangen.
- 2 Blättern Sie zu **Ziffernwahl** und drücken Sie .
- 3 Blättern Sie zu **Sprachaufforderung**, und drücken Sie .

- 4 Blättern Sie zum Aktivieren der Sprachaufforderungen zu **Ein** und drücken Sie .
- 5 Drücken Sie die Menütaste, um das Menü zu schließen.

So passen Sie die Sprachwahlfunktion an Ihre Stimme an:

Gehen Sie folgendermaßen vor, wenn der Motor ausgeschaltet und es im Auto leise ist:

- 1 Drücken Sie die Menütaste, um in das Menü mit den Einstellungen zu gelangen.
- 2 Blättern Sie zu **Ziffernwahl** und drücken Sie .
- 3 Blättern Sie zu **Sprechertraining** und drücken Sie .
- 4 Sprechen Sie das auf dem Bildschirm angezeigte Wort bzw. die Ziffernfolge.



Die Spracherkennung wird durch jede Wiederholung des Sprechertrainings verbessert.



Sprachwahl für Namen

Um die Sprachwahl für Namen nutzen zu können, müssen Sie die betreffende Funktion einschalten und die erforderlichen Sprachbefehle mit dem Telefon aufnehmen. Beachten Sie die Bedienungsanleitung des Telefons. In den Bedienungsanleitungen der Telefone von Sony Ericsson wird die Sprachwahlfunktion für Namen einfach als Sprachwahl bezeichnet.



Nicht alle Telefone unterstützen diese Sprachwahlfunktion. Weitere Informationen enthält die Bedienungsanleitung des Telefons.

So tätigen Sie einen Anruf mit der Sprachwahlfunktion für Namen:

- 1 Drücken Sie am CarKit .
- 2 Fahren Sie dann folgendermaßen fort:
 - Wenn die Sprachwahlfunktion aktiviert ist, sagen Sie nach dem Signalton bzw. der entsprechenden Aufforderung den Befehl Name in der ausgewählten Sprache.
 - Ist die Sprachwahlfunktion nicht aktiviert, fahren Sie mit Schritt 3 fort.
- 3 Führen Sie die Sprachwahl im Anschluss an den Signalton wie üblich durch.
- 4 Drücken Sie zum Beenden des Anrufs die Taste  am CarKit.

Annehmen von Anrufen

Wenn ein Anruf empfangen wird, schaltet sich die Stereoanlage des Autos automatisch stumm. Sie können den Anruf über die Steuereinheit oder mittels der automatischen Rufannahme annehmen. Informationen zur automatischen Rufannahme finden Sie in der Bedienungsanleitung des Telefons.

In Abhängigkeit vom verwendeten Telefon wird der Name bzw. die Nummer des Anrufenden auf dem Bildschirm angezeigt.



So nehmen Sie einen Anruf an:

Drücken Sie , wenn das CarKit läutet.

So weisen Sie einen Anruf ab:

Drücken Sie , wenn das CarKit läutet.

So schalten Sie das Mikrofon stumm:

- 1 Drücken Sie während eines Anrufs , um das Mikrofon stumm zu schalten. Auf dem Bildschirm wird das Stummschaltungssymbol angezeigt, wenn das Mikrofon ausgeschaltet wurde.
- 2 Drücken Sie erneut , um das Gespräch fortzusetzen.

Übertragen des Tons

In Abhängigkeit vom Telefentyp können Sie den Ton während eines Anrufs vom Telefon zum CarKit übertragen.

So übertragen Sie den Ton zum CarKit:



Drücken Sie während eines Anrufs die Taste  am CarKit. Wollen Sie den Ton vom CarKit zum Telefon übertragen, finden Sie die entsprechenden Informationen in der Bedienungsanleitung des Telefons.

Einstellungen

Einstellen der Bildschirmfarbe

Sie können die Schriftfarbe für den Bildschirm einstellen.

So stellen Sie die Bildschirmfarbe ein:

- 1 Drücken Sie die Menütaste, um in das Menü mit den Einstellungen zu gelangen.
- 2 Drehen Sie den Lautstärkeregler, um zu Bildschirmfarbe zu blättern.
- 3 Drücken Sie .
- 4 Blättern Sie zur gewünschten Farbe und drücken Sie .

Einstellen der Menüsprache

Sie können die Sprache festlegen, die auf dem Bildschirm des CarKits verwendet wird.

So stellen Sie die Menüsprache ein:

- 1 Drücken Sie die Menütaste, um in das Menü mit den Einstellungen zu gelangen.
- 2 Blättern Sie zu **Menüsprache** und drücken Sie ↵.
- 3 Blättern Sie zur gewünschten Sprache und drücken Sie ↵.

 *Als Menüsprache sind nur Sprachen zulässig, die mit lateinischen, kyrillischen oder griechischen Zeichen dargestellt werden können.*

Einstellen der Lautstärke

Sie können die Lautstärke des CarKit-Lautsprechers während eines Anrufs sowie die Lautstärke des Klingeltons einstellen. Maximaler und minimaler Lautstärkepegel werden durch einen Signalton gemeldet.

So stellen Sie die Lautstärke des Lautsprechers ein:

Drehen Sie den Lautstärkeregel während eines Anrufs, um die Lautstärke des Lautsprechers zu erhöhen oder zu reduzieren.

So stellen Sie die Lautstärke des Klingeltons ein:

Drehen Sie den Lautstärkeregel, während nicht telefoniert wird, um die Lautstärke des Ruftons zu erhöhen oder zu reduzieren.

Fehlerbehebung

In diesem Abschnitt werden Lösungen für Probleme beschrieben, die bei der Benutzung des CarKits auftreten können.

CarKit kann nicht mit dem Telefon gekoppelt werden

Die Bluetooth Funktion des Telefons muss eingeschaltet sein. Das Telefon sollte sich während des Koppelns im Auto befinden und das CarKit muss eingeschaltet sein. Zwischen dem Telefon und dem CarKit sollten sich keine Festkörper befinden.

Telefon und CarKit stellen keine Verbindung her

Das CarKit ist möglicherweise mit einem anderen Bluetooth Gerät verbunden. Wählen Sie den Telefonnamen manuell aus siehe „Auswählen eines Telefons“ auf Seite 20.

Das CarKit ist möglicherweise mit einem anderen Bluetooth Gerät (z. B. Headset) verbunden. Trennen Sie die Verbindung zum anderen Bluetooth Gerät.

Möglicherweise wurde eine andere Freisprecheinrichtung mit dem Telefon gekoppelt. Einige Telefone können nur eine Freisprecheinrichtung in der Liste der gekoppelten Geräte verwalten. Beachten Sie die Bedienungsanleitung des Telefons.

Verbindung wurde unterbrochen

Sie hören ein kurzes Tonsignal, wenn die Verbindung zwischen Telefon und CarKit unterbrochen wird. Drücken Sie , um die Verbindung wiederherzustellen.

Verwenden von Headset und CarKit

Informationen zur gleichzeitigen Nutzung mehrerer Bluetooth Geräte mit dem Telefon finden Sie in der zugehörigen Bedienungsanleitung.

Zurücksetzen des Autoeinbausatzes

Sie können jederzeit die Standardeinstellungen des Autoeinbausatzes wiederherstellen.

So setzen Sie den Autoeinbausatz zurück:

- 1 Schalten Sie den Autoeinbausatz ein.
- 2 Drücken Sie die Menütaste, um das Menü Optionen anzuzeigen.
- 3 Wählen Sie **Alles zurücksetzen**.
- 4 Der Autoeinbausatz wird zurückgesetzt.

Einige Funktionen des CarKits können nicht genutzt werden

Wenn Sie nicht alle Funktionen des CarKits nutzen können, überprüfen Sie in der Bedienungsanleitung des Telefons, ob es die betreffenden Funktionen unterstützt.

Sie können dies auch bei einem Sony Ericsson Servicepartner erfragen. Informationen zum Support sowie die Bedienungsanleitungen für Mobiltelefone von Sony Ericsson finden Sie unter www.SonyEricsson.com/support.

Der Gesprächspartner hört ein Echo

So reduzieren Sie das Echo:

- Vergrößern Sie im Auto den Abstand zwischen Mikrofon und Lautsprecher.
- Platzieren Sie das Mikrofon näher am Mund.
- Reduzieren Sie die Lautstärke des Lautsprechers.
- Verwenden Sie das Schwanenhalsmikrofon HCE-14, mit dem sich das Mikrofon dichter an Ihrem Mund befindet.

Sprachwahlfunktion für Ziffern funktioniert nicht

Gehen Sie folgendermaßen vor, wenn die Sprachwahlfunktion für Ziffern nicht funktioniert:









- Überprüfen Sie im Menü mit den Einstellungen, ob die Sprachwahlfunktion aktiviert wurde.
- Verringern Sie die Störgeräusche, indem Sie z. B. das Autofenster schließen.
- Führen Sie das Sprechertraining ggf. mehrmals durch.
- Sagen Sie nach dem ersten Signalton bzw. nach entsprechender Aufforderung **Nummer**.

Symbole









Symbolbeschreibungen

Die folgende Tabelle beschreibt die Symbole, die auf dem Bildschirm angezeigt werden.

Symbol Beschreibung

	CarKit kann mit dem Telefon gekoppelt werden.
	Bluetooth ist eingeschaltet.
	Bildschirmfarbe wird geändert.
	Lautstärke wird geändert.
	Ruftonlautstärke wird geändert.
	Laufender Anruf.
	Mikrofon ist stumm geschaltet.
	Sprachwahlfunktion ist aktiviert.

Symbol Beschreibung

	CarKit stellt die Verbindung zu einem Telefon her.
	Telefonbuch wird synchronisiert.
	Mobiltelefonnummer.
	Privatnummer.
	Geschäftsnummer.
	Andere Nummer.
	Empfangener Anruf.
	Gewählte Rufnummer.
	Nicht angenommener Anruf.

Installation

Das CarKit HCB-700 besteht aus den folgenden Komponenten:

- Elektronikbox mit Klettband (1)
- Externer Lautsprecher (2)
- Steuereinheit mit Klebeband (3)
- Mikrofon (4)
- Verteiler (5)
- Bildschirm mit Klebeband (6)
- Kabel (Strom, Zündspannungserkennung, Stummschaltung)
- Bedienungsanleitung

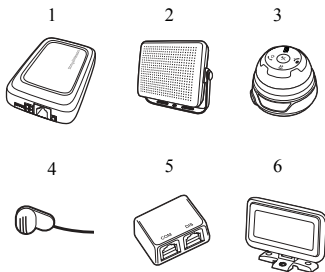

Montage

Steuereinheit, Bildschirm und Mikrofon können mit Klebeband, Schrauben oder fahrzeugspezifischen Clips befestigt werden:

- Wenn Sie Steuereinheit, Bildschirm oder Mikrofon mit Klebeband befestigen, müssen Sie die betreffenden Flächen mit einem fettlösenden Reinigungsmittel säubern. Ziehen Sie dann das Schutzpapier ab, platzieren Sie Steuereinheit, Bildschirm oder Mikrofon an der gewünschten Stelle und drücken Sie fest.
- Verwenden Sie geeignete Schrauben, wenn Sie Steuereinheit und Bildschirm mit Schrauben befestigen. Fragen Sie ggf. Ihren Autohändler.
- Wenn Sie die Schraublöcher vermeiden wollen, fragen Sie Ihren Autohändler nach einem geeigneten Clip, der ohne Schrauben befestigt werden kann.





Alle Komponenten des CarKits müssen an einer sicheren Position installiert werden. Ist das Kfz mit einem Airbag ausgestattet, müssen Sie darauf achten, dass dessen Funktion nicht beeinträchtigt wird.

So installieren Sie das CarKit:



Das CarKit sollte von autorisiertem Personal installiert werden.

- 1 Trennen Sie die Autobatterie vom Bordnetz.
- 2 Platzieren Sie die Elektronikbox unter dem Armaturenbrett des Autos. Beachten Sie auch das Installationsdiagramm auf Seite 2. Die Oberseite der Elektronikbox sollte zum Fahrer zeigen und zwischen der Box und dem Fahrer darf sich keine metallische Barriere befinden. Befestigen Sie die Elektronikbox mit dem mitgelieferten Klettband.
 - Verbinden Sie den Verteiler mit der Elektronikbox (siehe ).
 - Verbinden Sie die Stromkabel (rot und schwarz), das gelbe Stummschaltungskabel und das blaue Zündspannungserkennungskabel mit der Elektronikbox (siehe 12V/DC).
- 3 Verbinden Sie das schwarze Stromkabel mit Masse. Verbinden Sie das rote Stromkabel mit der integrierten Sicherung mit dem Pluspol der Autobatterie. Verwenden Sie keine anderen Speisespannungen als 12 Volt. Andere Spannungen können die Geräte beschädigen.
- 4 Verbinden Sie das gelbe Stummschaltungskabel mit der Kfz-Stereoanlage. Beachten Sie die Kennung „A“ im Installationsdiagramm auf Seite 2.

- 5 Verbinden Sie das blaue Kabel für die Zündspannungserkennung mit der Zündung. Beachten Sie die Kennung „B“ im Installationsdiagramm auf Seite 2.
- 6 Platzieren Sie das Mikrofon an einem festen Teil im Innenraum, möglichst in der Mitte und oberhalb der Windschutzscheibe. Richten Sie es auf den Fahrer aus und achten Sie darauf, dass es nicht auf den Lautsprecher zeigt. Das Mikrofon sollte sich nicht in unmittelbarer Nähe von Fenstern und Belüftungsdüsen befinden. Das Kabel muss ausreichend lang für die Entfernung zur Elektronikbox sein.
 - Verbinden Sie das Mikrofon mit der Elektronikbox (siehe ).
- 7 Platzieren Sie den Lautsprecher in einer Entfernung von mindestens 50 cm zum Mikrofon. Das Kabel muss ausreichend lang für die Entfernung zur Elektronikbox sein.
 - Verbinden Sie den externen Lautsprecher mit der Elektronikbox (siehe ).



Bei der Auswahl der Positionen für Bildschirm und Steuereinheit müssen Sie darauf achten, dass sie bei einem Unfall kein zusätzliches Verletzungsrisiko für Fahrer oder Beifahrer darstellen.

- 8** Die Steuereinheit kann z. B. neben der Feststellbremse montiert werden. Der Fahrer muss die Tasten der Steuereinheit in seiner normalen Fahrposition erreichen können. Das Kabel muss ausreichend lang für die Entfernung zur Elektronikbox sein. Die Richtung des Kabelaustritts aus der Steuereinheit können Sie ändern, indem Sie die Abdeckung auf der Unterseite abnehmen. Platzieren Sie die Steuereinheit an der gewünschten Position.
- Verbinden Sie das Kabel der Steuereinheit mit dem Verteiler (siehe *COM*).
- 9** Wählen Sie eine geeignete Position für den Bildschirm. Möglich sind z. B. die folgenden Positionen:
- An der Belüftungsdüse neben dem Lenkrad (mit einem fahrzeugspezifischen Clip, den Sie ggf. von Ihrem Autohändler erhalten).
 - Am Armaturenbrett hinter oder direkt neben dem Lenkrad. Dabei darf die Sicht des Fahrers nicht beeinträchtigt werden.
- 10** Der Bildschirm kann horizontal und vertikal montiert werden. Die Montagerichtung können Sie ändern, indem Sie den Gelenkbolzen lösen, die Ausrichtung des Fußes ändern und den Gelenkbolzen dann wieder festziehen.
- Verbinden Sie das Bildschirmkabel mit dem Verteiler (siehe *DIS*).
- 11** Schließen Sie die Autobatterie an.

So installieren Sie eine Anlagenaufschaltung mit dem CarKit:



Eine Anlagenaufschaltung können Sie separat erwerben.

- 1** Trennen Sie die Autobatterie vom Bordnetz.
- 2** Beachten Sie das Installationsdiagramm auf Seite 3. Führen Sie die Schritte 2–3 der Anleitung „So installieren Sie das CarKit.“ auf Seite 29 durch.
- 3** Schneiden Sie das gelbe Musikstummenschaltungskabel ab, das nicht benötigt wird, wenn Sie eine Anlagenaufschaltung besitzen. Beachten Sie die Kennung „A“ im Installationsdiagramm auf Seite 3.
- 4** Verbinden Sie das blaue Kabel für die Zündspannungserkennung mit der Zündung. Beachten Sie die Kennung „B“ im Installationsdiagramm auf Seite 3.
- 5** Verbinden Sie das braune Ende des Kabels für die Anlagenaufschaltung mit den Lautsprechern der Stereoanlage.
- 6** Verbinden Sie das schwarze und das gelbe Ende des Kabels für die Anlagenaufschaltung mit der Stereoanlage.
- 7** Führen Sie die Schritte 6, 8–11 der Anleitung „So installieren Sie das CarKit.“ auf Seite 29 durch.

Español

Introducción 32

Información básica 33

Encender y apagar el equipo 34

Seleccionar un teléfono 34

Realizar llamadas 34

Configuración 38

Solución de problemas 39

Iconos 41

Instalación 42

Declaration of conformity 111

Sony Ericsson HCB-700

Esta guía de usuario ha sido publicada por Sony Ericsson Mobile Communications AB, sin que se proporcione ningún tipo de garantía. Sony Ericsson Mobile Communications AB puede realizar, en cualquier momento y sin previo aviso, las mejoras y los cambios que se necesiten en esta guía de usuario a causa de errores tipográficos, falta de precisión en la información actual o mejoras de los programas y los equipos. No obstante, estos cambios se incorporarán en las nuevas ediciones de esta guía de usuario.

Reservados todos los derechos.

©Sony Ericsson Mobile Communications AB, 2005

Número de publicación: LZT 108 7616/1 R2A

Algunas redes no admiten todos los servicios incluidos en esta guía de usuario. *Esto también se aplica al número de emergencia internacional GSM 112.*

Si no está seguro de si puede utilizar un servicio determinado, póngase en contacto con su operador de red o proveedor de servicios.

La marca y los logotipos *Bluetooth* pertenecen a Bluetooth SIG, Inc. y todo uso que Sony Ericsson hace de ellos está bajo licencia.

Introducción

El equipo manos libres para vehículos Bluetooth™

HCB-700 ha sido diseñado para utilizarse en el interior de un vehículo y ofrece un medio cómodo y seguro para realizar y recibir llamadas durante la conducción. Antes de utilizar el equipo manos libres para vehículos, lea las secciones *Utilización segura y óptima* y *Garantía limitada* del folleto de información importante.



¿Cómo se utiliza el equipo manos libres para vehículos?

Instale el equipo manos libres para vehículos en su vehículo y añádale al teléfono. Al girar la llave de contacto, el equipo manos libres para vehículos reconoce su teléfono móvil y ambos aparatos se conectan automáticamente. Los dispositivos están preparados para realizar y responder llamadas. El equipo manos libres para vehículos puede utilizarse con un máximo de cinco teléfonos.



La instalación se llevará a cabo siguiendo las instrucciones del fabricante del vehículo. Póngase en contacto con su concesionario para que le recomienden técnicos de instalación profesionales. Consulte "Instalación" en la página 42.

¿Qué teléfonos puedo utilizar con el equipo manos libres para vehículos?

El equipo manos libres para vehículos es compatible con los teléfonos con Bluetooth de Sony Ericsson, así como con los de Nokia, Motorola y Siemens.

Para admitir la función de manos libres, el teléfono deberá estar equipado con el auricular Bluetooth o el perfil de manos libres Bluetooth. Las funciones de manos libres para vehículos que pueda utilizar dependerán del teléfono.



Accesorios

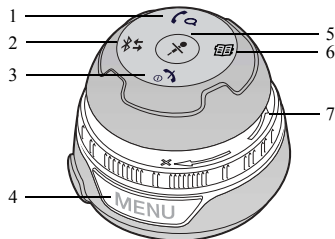

El equipo manos libres para vehículos admite diversos accesorios para facilitar su uso, por ejemplo:

- Silenciador de música avanzado HCE-16: para silenciar el sonido de los altavoces estéreo del vehículo durante las llamadas.
- Micrófono cuello de cisne HCE-14: para poder acercar el micrófono a la boca del usuario, para mejorar la calidad de voz.

Descripción general de la unidad de control



- 1  Pulsar para realizar y responder llamadas.
Pulsar para seleccionar elementos en los menús.
Mantener pulsado para que la lista de llamadas aparezca en la pantalla.
- 2  Mantener pulsado para añadir el equipo manos libres para vehículos al teléfono.
Pulsar varias veces para seleccionar un teléfono.
- 3  Mantener pulsado para encenderlo/apagarlo.
Pulsar para finalizar y rechazar llamadas.
Pulsar una vez para dar un paso atrás en los menús.



- 4 Pulsar para acceder/salir del menú de configuración.
- 5  Pulsar para desactivar/activar el micrófono.
- 6  Pulsar para abrir la agenda.
- 7 Girar para ajustar el micrófono y el volumen del timbre.
Girar para desplazarse por las listas.

Información básica

Antes de utilizar por primera vez el equipo manos libres para vehículos con un teléfono, deberá asegurarse de que:

- El kit del equipo manos libres para vehículos está instalado correctamente y se encuentra encendido.
- La conexión Bluetooth está activada en el teléfono.
- El equipo manos libres para vehículos se ha añadido a la lista de dispositivos del teléfono.

Para añadir el equipo manos libres para vehículos a un teléfono

- 1 Apague el motor del vehículo. El equipo manos libres para vehículos se apagará automáticamente.
- 2 Si en la pantalla aparecen flechas giratorias, vaya directamente al paso 3; si no, mantenga pulsado el botón  hasta que aparezcan las flechas giratorias y se escuche un tono elevado y prolongado. También puede pulsar el botón menú, desplazarse hasta **Añadir teléfono**, y pulsar .
- 3 Prepare el teléfono según se indica en la guía de usuario del teléfono. La clave maestra del equipo manos libres para vehículos es 0000.

Una vez que se haya añadido correctamente el equipo manos libres para vehículos al teléfono, se le guiará a través de los siguientes ajustes:

- Idioma de menú
- Marcación digital
- Idioma de la voz (para marcación digital)

Para desplazarse por los menús, utilice el control de volumen. Para seleccionar, pulse . Para obtener más información sobre las opciones de la lista, consulte sus secciones correspondientes en la guía de usuario.

Nombre del teléfono

El nombre del teléfono aparecerá en la pantalla. Si desea añadir un modelo de teléfono que ya se haya añadido al teléfono, deberá cambiar el nombre del teléfono. Para obtener más información, consulte la guía de usuario del teléfono.

Red

Los mensajes Red correcta o Sin red, en la pantalla, indican el estado de la conexión entre el teléfono y la red móvil.

Encender y apagar el equipo

Puede encender o apagar el equipo manos libres para vehículos con la llave de contacto o con el botón  del equipo manos libres para vehículos.

- Si el motor está encendido, el equipo manos libres para vehículos puede encenderse o apagarse manteniendo pulsado el botón .

- Si se apaga el motor del vehículo durante una llamada entrante, el equipo manos libres para vehículos se apagará automáticamente una vez finalizada la llamada.
- Si el equipo manos libres para vehículos se apaga manteniendo pulsado el botón , se enviará una llamada entrante al teléfono.

Seleccionar un teléfono

El equipo manos libres para vehículos puede utilizarse con un máximo de cinco teléfonos. El nombre del teléfono que se utilice aparece en la pantalla.

Al encender el equipo manos libres para vehículos, éste busca automáticamente teléfonos, empezando por el último teléfono utilizado.

Para seleccionar manualmente un teléfono

Pulse  varias veces hasta que el nombre del teléfono aparezca en la pantalla.

Realizar llamadas

Una vez añadido al teléfono el equipo manos libres para vehículos, podrá realizar y recibir llamadas, siempre y cuando éste se encuentre encendido y dentro del alcance del teléfono, sin que haya ningún objeto sólido entre ambos dispositivos.



Cuando utilice un accesorio Bluetooth, asegúrese de tener siempre activada la función Bluetooth del teléfono.

Para realizar llamadas, puede utilizar la unidad de control del equipo manos libres para vehículos, el teclado del teléfono o los comandos de voz.

Realizar llamadas a través de la unidad de control



Puede ver y llamar a los contactos y números almacenados en el teléfono a través de la unidad de control de su manos libres. Los contactos y números de teléfono aparecen en la pantalla.

Lista de llamadas

Puede ver y contestar las llamadas realizadas, respondidas y perdidas que aparecen en la lista de llamadas del teléfono. Al abrir la lista de llamadas en el equipo manos libres, ésta se sincroniza automáticamente del teléfono al equipo manos libres.

 *No todos los teléfonos admiten lista de llamadas y sincronización. Para obtener más información, consulte la guía de usuario del teléfono y el sitio Web www.sonyericsson.com.*

Para llamar a un número de la lista de llamadas





- 1 Mantenga pulsado  para que la lista de llamadas aparezca en la pantalla.
- 2 Para desplazarse hasta un número, gire el control de volumen.
- 3 Pulse  para llamar a un número.
- 4 Pulse  para finalizar la llamada.

Agenda

Puede ver y llamar a los contactos de la agenda desde el equipo manos libres. Al abrir la agenda en el equipo manos libres, los contactos se sincronizan automáticamente del teléfono al equipo manos libres.

 *No todos los teléfonos admiten el perfil de sincronización Bluetooth para transferir la agenda. Consulte la guía de usuario del teléfono y el sitio Web www.sonyericsson.com.*

Para llamar a un contacto de la agenda



- 1 Para abrir la agenda, pulse .
- 2 Desplácese hasta la primera letra del nombre del contacto al que desea llamar y pulse .
- 3 Desplácese hasta un contacto y pulse .
- 4 Desplácese hasta el número de teléfono al que desea llamar.
- 5 Para realizar la llamada, pulse .
- 6 Para finalizar la llamada, pulse .

 *Sólo puede ver y llamar a los contactos escritos con caracteres latinos, cirílicos y griegos.*

Realizar llamadas a través del teclado del teléfono

Puede realizar una llamada con las teclas del teléfono, y marcar el número del mismo modo que lo haría normalmente con el teléfono.

Para realizar una llamada con el teléfono

- 1 Utilice el teclado del teléfono para marcar el número.
- 2 Pulse  en el teléfono.
- 3 Finalice la llamada pulsando  en el teléfono.



Marcación digital por voz

Marca el número diciendo los dígitos en el micrófono del equipo manos libres para vehículos.





No todos los teléfonos admiten la marcación digital por voz. Para obtener más información sobre la compatibilidad de esta función, consulte el sitio Web www.sonyericsson.com.

Para desactivar la marcación digital por voz

- 1 Para acceder al menú de configuración, pulse el botón de menú.
- 2 Desplácese hasta **Marcación digital** y pulse .
- 3 Desplácese hasta **Encender** o **Desactivar** y pulse .
- 4 Para salir del menú, pulse el botón del menú.

Para realizar una llamada mediante la marcación digital por voz



- 1 Pulse  en el equipo manos libres para vehículos.
- 2 Después del tono o la indicación por voz, diga el comando **Número** en el idioma de voz que haya seleccionado para el teléfono.
- 3 Diga los dígitos, en pequeñas secuencias, por ejemplo 012 345 678, del número de teléfono que desea marcar.
 - Para marcar un signo +, diga **Más**.
 - Para marcar un signo *, diga **Asterisco**.
 - Para marcar un signo #, diga **Almohadilla**.
 - Para eliminar una secuencia de números, diga **Borrar**.
 - Para interrumpir la sesión, diga **Cancelar**.
- 4 Diga **Marcar** o pulse  para realizar la llamada.
- 5 Pulse  para finalizar la llamada.

Configuración

Cuando está activada la marcación digital por voz, puede establecer los siguientes ajustes:

- Idioma de la voz – para decidir el idioma en el que desea decir los comandos.
- Reproducción de comandos – para que todos los mensajes de voz reconocidos puedan volver a ser reproducidos por el equipo manos libres.
- Indicaciones por voz – para que las instrucciones habladas del usuario puedan volver a ser reproducidas por el equipo manos libres para vehículos, antes de que se abra la ventana de reconocimiento. Si las indicaciones por voz se desactivan, se reproduce un tono en su lugar.
- Adaptación de orador – para adaptar el reconocimiento de voz del equipo manos libres a su voz.



Para ajustar el idioma de la voz

- 1 Para acceder al menú de configuración, pulse el botón de menú.
- 2 Desplácese hasta **Marcación digital** y pulse .
- 3 Desplácese hasta **Idioma de la voz** y pulse .
- 4 Desplácese hasta un idioma y pulse .
- 5 Para salir del menú, pulse el botón del menú.





Los idiomas que pueden seleccionarse como idioma de voz son: inglés, alemán, francés, italiano, español, portugués o sueco.

Para activar la reproducción de comandos



- 1 Para acceder al menú de configuración, pulse el botón de menú.
- 2 Desplácese hasta **Marcación digital** y pulse .
- 3 Desplácese hasta **Reproduc. comando** y pulse .
- 4 Desplácese hasta **Encender** para activar la reproducción de comandos y pulse .
- 5 Para salir del menú, pulse el botón del menú.

Para activar las indicaciones por voz

- 1 Para acceder al menú de configuración, pulse el botón de menú.
- 2 Desplácese hasta **Marcación digital** y pulse .
- 3 Desplácese hasta **Indicaciones por voz** y pulse .
- 4 Desplácese hasta **Encender** para activar la indicación por voz y pulse .
- 5 Para salir del menú, pulse el botón del menú.

Para adaptar la marcación digital a su voz

Cuando el motor esté apagado y no haya ruidos dentro del vehículo:

- 1 Para seleccionar el menú de configuración, pulse el botón de menú.
- 2 Desplácese hasta **Marcación digital** y pulse .
- 3 Desplácese hasta **Adaptación de orador** y pulse .
- 4 Diga las palabras o secuencias de dígitos que aparezcan en la pantalla.

 Cada vez que repita la adaptación del orador, ésta mejorará.



Marcación de nombre por voz

Antes de realizar una marcación de un nombre, deberá activar la función de marcación de nombre por voz y grabar comandos de voz en su teléfono. Consulte la guía de usuario del teléfono. En las guías de usuario de los teléfonos Sony Ericsson la función de marcación de nombre por voz se denomina marcación por voz.



No todos los teléfonos admiten la marcación de nombre por voz. Para obtener más información, consulte la guía de usuario del teléfono.

Para realizar una llamada mediante marcación de nombre por voz

- 1 Pulse  en el equipo manos libres para vehículos.
- 2 A continuación:
 - si está activada la función de marcación digital por voz, después de oír el tono o la indicación por voz, diga el comando **Nombre**, en el idioma de voz que se haya seleccionado.
 - si la marcación digital por voz no está activada, vaya directamente al paso 3.
- 3 Después de oír la señal, marque con la voz como lo haría normalmente.
- 4 Para finalizar la llamada, pulse  en el equipo manos libres para vehículos.

Responder llamadas

Al recibir una llamada, el equipo estéreo del vehículo se desactiva automáticamente. Puede responder la llamada a través de la unidad de control o con el modo de respuesta automática. Consulte el modo de respuesta automática en la guía de usuario del teléfono.

En función persona que realiza la llamada aparecen en la pantalla.



Para responder una llamada

Cuando suene el equipo manos libres para vehículos, pulse .

Para rechazar una llamada

Cuando suene el equipo manos libres para vehículos, pulse .

Para desactivar el micrófono

- 1 Durante una llamada, pulse  para desactivar el micrófono. El icono de silencio aparece en la pantalla cuando se desactiva el micrófono.
- 2 Vuelva a pulsar  para reanudar la conversación.

Transferir el sonido

Según el tipo de teléfono, puede transferir el sonido del teléfono al equipo manos libres para vehículos durante una llamada.

Para transferir el sonido al equipo manos libres para vehículos

Durante una llamada, pulse el botón  del equipo manos libres para vehículos.



Para transferir el sonido del equipo manos libres para vehículos al teléfono, consulte la guía de usuario del teléfono.

Configuración

Ajustar el color de la pantalla

Puede ajustar el color de la fuente de su pantalla.



Para ajustar el color de la pantalla

- 1 Para acceder al menú de configuración, pulse el botón de menú.
- 2 Para desplazarse hasta **Mostrar color**, gire el control de volumen.
- 3 Pulse .
- 4 Desplácese hasta el color que desea utilizar como color de pantalla y pulse .

Ajustar el idioma de los menús

Puede seleccionar el idioma que desea utilizar en la pantalla del equipo manos libres para vehículos.

Para ajustar el idioma de la voz

- 1 Para acceder al menú de configuración, pulse el botón de menú.
- 2 Desplácese hasta **Idioma de menús** y pulse .
- 3 Desplácese hasta el idioma que desea utilizar como idioma de menús y pulse .



Sólo pueden seleccionarse como idioma de menús los que utilizan caracteres latinos, cirílicos o griegos.

Ajustar el volumen

Puede ajustar el volumen del altavoz del equipo manos libres para vehículos y el volumen del timbre. Cuando alcance los niveles de volumen máximo y mínimo, oirá un tono.

Para ajustar el volumen del altavoz

Durante una llamada, gire el control de volumen para aumentarlo o reducirlo.

Para ajustar el volumen del timbre

Cuando no haya ninguna llamada en curso, gire el control de volumen para aumentar o reducir el volumen del timbre.

Solución de problemas

En esta sección se muestran algunos problemas que pueden surgir al utilizar el equipo manos libres para vehículos.

No se puede añadir el equipo manos libres para vehículos a la lista de dispositivos del teléfono

La función Bluetooth del teléfono debe estar activada. El teléfono debe estar dentro del vehículo durante el procedimiento y el equipo manos libres debe estar encendido. Asegúrese de que no hay demasiados objetos sólidos entre el teléfono y el equipo manos libres para vehículos.

El teléfono y el equipo manos libres para vehículos no se conectan entre sí

El equipo manos libres para vehículos puede estar conectado a otro dispositivo Bluetooth. Seleccione manualmente el nombre del teléfono, consulte “Seleccionar un teléfono” en la página 34.

El teléfono puede estar conectado a otro dispositivo Bluetooth, como un auricular. Desconecte el otro dispositivo Bluetooth.

Puede que haya añadido otro dispositivo manos libres a la lista de dispositivos del teléfono. Algunos teléfonos sólo admiten un dispositivo manos libres en la lista. Consulte la guía de usuario del teléfono.

Conexión interrumpida

Si la conexión entre el teléfono y el equipo manos libres para vehículos se interrumpe, se oirá un breve sonido. Intente conectarlos de nuevo; para ello, pulse el botón .

Utilizar auriculares con el equipo manos libres para vehículos

Consulte en la guía de usuario del teléfono cómo utilizar el teléfono con varios dispositivos Bluetooth.

Reinicio del manos libres para vehículos

Puede que desee restablecer la configuración predeterminada del manos libres para vehículos.

Para reiniciar el manos libres para vehículos

- 1 Encienda el manos libres para vehículos.
- 2 Pulse el botón menú para ver el menú de configuración.
- 3 Seleccione **Reinicio principal**.
- 4 De este modo, el manos libres para vehículos ya se ha reiniciado.

Algunas funciones del equipo manos libres para vehículos no funcionan

Si observa que no puede utilizar algunas funciones del equipo manos libres para vehículos, consulte en la guía de usuario de su teléfono si éste admite dichas funciones.

También puede consultar a un Sony Ericsson Service Partner. Para obtener información de ayuda y guías de usuario para teléfonos móviles Sony Ericsson, visite el sitio Web www.SonyEricsson.com/support.

La persona con la que está hablando oye un eco

Para reducir el eco:

- Coloque el micrófono más lejos del altavoz, en el vehículo.
- Colóque el micrófono más cerca de la boca del usuario.
- Reduzca el volumen de sonido en el vehículo.
- Utilice el accesorio del micrófono cuello de cisne HCE-14 para poder acercar más el micrófono a la boca del usuario.

La marcación digital por voz no funciona

Si la marcación digital por voz no funciona:

- Asegúrese de que esta función está activada en el menú de configuración.
- Reduzca el ruido de alrededor, por ejemplo, subiendo las ventanillas del vehículo.
- Utilice la función de adaptación de orador una o varias veces.
- No se olvide de decir **Número** después de oír el primer tono o indicación por voz.

Iconos









Descripción de iconos

En la siguiente tabla se describen los iconos que aparecen en la pantalla.

Icono Descripción

	El equipo manos libres para vehículos puede añadirse a un teléfono.
	Bluetooth está activado.
	El color de la pantalla se está cambiando.
	El volumen del usuario se está cambiando.
	El volumen de llamada se está cambiando.
	Una llamada entrante.
	El micrófono está desactivado actualmente.
	El control de voz se está utilizando.

Icono Descripción

	El equipo manos libres para vehículos se está conectando a un teléfono.
	La agenda se está sincronizando.
	Un número de teléfono móvil.
	Un número de teléfono fijo.
	Un número de teléfono de trabajo.
	Otro número.
	Una llamada recibida.
	Una llamada marcada.
	Una llamada perdida.

Instalación

El kit del equipo manos libres para vehículos Bluetooth HCB-700 incluye:

- caja electrónica con velcro (1)
- altavoz externo (2)
- unidad de control con cinta adhesiva (3)
- micrófono (4)
- hub (5)
- pantalla con cinta adhesiva (6)
- cables (cables de alimentación, sensor de ignición, silenciador de música)
- guía de usuario

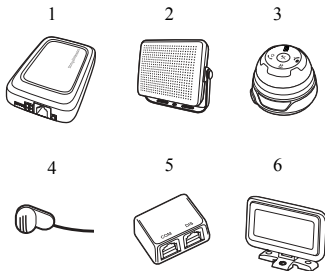

Montaje

Puede montar la unidad de control, la pantalla y el micrófono con cinta adhesiva, tornillos y ganchos para vehículos:

- Si utiliza la cinta adhesiva para fijar la unidad de control, la pantalla o el micrófono, asegúrese de limpiar la zona donde desee colocar estos dispositivos, mediante el uso de algún producto de limpieza adecuado que elimine la grasa. A continuación, retire el papel, coloque la unidad de control, la pantalla o el micrófono en el lugar elegido y presione firmemente.
- Si monta la unidad de control y la pantalla con tornillos, asegúrese de utilizar los tornillos adecuados. Póngase en contacto con su concesionario.
- Si no desea hacer agujeros en su vehículo para los tornillos, póngase en contacto con su concesionario para conseguir un gancho exclusivo para vehículos que puede fijarse sin utilizar tornillos.





Asegúrese de que todo el equipo manos libres para vehículos esté instalado en un lugar seguro. Si el vehículo está provisto de airbag, compruebe que el equipo manos libres no obstaculiza su funcionamiento.

Para instalar el equipo manos libres para vehículos



La instalación del equipo manos libres para vehículos sólo debe realizarla personal autorizado.

- 1 Desconecte la batería del vehículo.
- 2 Coloque la caja electrónica debajo del salpicadero del coche. Consulte también el gráfico de instalación de la página 2. Se recomienda orientar la parte superior de la caja electrónica hacia el conductor, sin que haya ningún obstáculo metálico entre ambos. Utilice el velcro incluido en el kit para sujetar la caja electrónica.
 - Conecte el hub a la caja electrónica, en el lugar con la indicación .
 - Conecte el conjunto de cables de alimentación (rojos y negros), el cable para el silenciador de música (amarillo) y el cable para el sensor de ignición (azul) a la caja electrónica, en el lugar con la indicación **12V/DC**.
- 3 Conecte el cable de alimentación negro a masa negativa. Conecte el cable de alimentación rojo, con el fusible integrado, al polo positivo de la batería del vehículo. Tenga en cuenta que cualquier tensión de alimentación que no sea de 12 voltios puede dañar el equipo.
- 4 Conecte el cable amarillo para el silenciador de música al equipo estéreo del vehículo. Consulte A en el gráfico de instalación de la página 2.
- 5 Conecte el cable azul para el sensor de ignición al contacto del vehículo. Consulte B en el gráfico de instalación de la página 2.

- 6 Coloque el micrófono en una parte fija del interior del vehículo, preferentemente encima del parabrisas, en la parte central. Colóquelo dirigido hacia el conductor y alejado de los altavoces. Colóquelo alejado de corrientes de aire como ventanillas y orificios de ventilación. Asegúrese de que el cable tiene longitud suficiente para llegar a la caja electrónica.
 - Conecte el micrófono a la caja electrónica, en el lugar con la indicación .
- 7 Coloque el altavoz a una distancia mínima de 50 cm del micrófono. Asegúrese de que el cable tiene longitud suficiente para llegar a la caja electrónica.
 - Conecte el altavoz externo a la caja electrónica, en el lugar con la indicación .



La pantalla y la unidad de control deberán colocarse de tal forma que, en caso de accidente, el conductor y los pasajeros no corran ningún riesgo de resultar heridos o golpeados por estos dispositivos.

- 8 Elija una ubicación adecuada para la unidad de control, por ejemplo, junto al freno de emergencia. El conductor debe poder alcanzar las teclas de la unidad de control desde su posición de conducción normal. Asegúrese de que el cable tiene longitud suficiente para llegar a la caja electrónica. Para poder cambiar la dirección de los cables y alejarlos de la unidad de control, deberá retirar la cubierta inferior y después volverla a colocar. Coloque la unidad de control en el lugar elegido.
 - Conecte el cable de la unidad de control al hub, en el lugar con la indicación **COM**.

- 9 Elija una ubicación adecuada para montar la pantalla. Ubicaciones posibles de la unidad de la pantalla:
- en el orificio de ventilación (cerca del volante), con un gancho específico para vehículos (consulte con su concesionario).
 - en el salpicadero o justo detrás del volante. Asegúrese de que no le resta visibilidad.
- 10 La pantalla puede montarse en superficies horizontales y verticales. Para cambiar la orientación de montaje, afloje el tornillo de la bisagra, ajuste la orientación de la base y vuelva a apretar el tornillo de la bisagra.
- Conecte el cable de la pantalla al hub, en el lugar con la indicación *DIS*.
- 11 Conecte la batería del vehículo.

Para instalar un silenciador de música avanzado al equipo manos libres para vehículos



Puede adquirir un silenciador de música avanzado por separado.

- 1 Desconecte la batería del vehículo.
- 2 Consulte el gráfico de instalación de la página 3. Siga los pasos 2 y 3 de las instrucciones “Para instalar el equipo manos libres para vehículos” en la página 43.
- 3 Corte el cable amarillo para el silenciador de música ya que éste no se necesita con un silenciador de música avanzado. Consulte A en el gráfico de instalación de la página 3.
- 4 Conecte el cable azul para el sensor de ignición al contacto del vehículo. Consulte B en el gráfico de instalación de la página 3.
- 5 Conecte el extremo marrón del cable del silenciador de música avanzado a los altavoces estéreo del vehículo.
- 6 Conecte los extremos negro y amarillo del cable del silenciador de música avanzado a los altavoces estéreo del vehículo.
- 7 Siga los pasos 6, y del 8 al 11 de la sección “Para instalar el equipo manos libres para vehículos” en la página 43.

Français

Introduction 46

Mise en route 47

Mise sous ou hors tension 48

Sélection d'un téléphone 49

Appel 49

Paramètres 53

Dépannage 54

Icônes 56

Installation 57

Declaration of conformity 111

Déclaration de conformité 111

Sony Ericsson HCB-700

Ce guide d'utilisation est publié par Sony Ericsson Mobile Communications AB, sans aucune garantie. Sony Ericsson Mobile Communications AB se réserve le droit d'apporter au guide d'utilisation, à tout moment et sans préavis, des améliorations et des modifications destinées à corriger des erreurs typographiques ou des inexactitudes, ou à apporter des améliorations aux programmes et/ou au matériel. Ces modifications seront incorporées dans les nouvelles éditions du présent guide d'utilisation.

Tous droits réservés.

© Sony Ericsson Mobile Communications AB, 2005

Numéro de publication : LZT 108 7616/1 R2A

Certains services mentionnés dans ce guide d'utilisation ne sont pas pris en charge par tous les réseaux. *Cela s'applique aussi au numéro 112 d'appel d'urgence international pour les GSM.*

Si vous ne savez pas si vous pouvez utiliser un service déterminé, renseignez-vous auprès de votre opérateur réseau ou de votre fournisseur de services.

Les logos et la marque *Bluetooth* appartiennent à Bluetooth SIG, Inc. et sont toujours utilisés sous licence par Sony Ericsson.

Introduction

Le kit mains libres pour véhicule Bluetooth™ HCB-700 est conçu pour être utilisé à l'intérieur d'un véhicule et constitue un moyen pratique et sûr d'émettre et recevoir des appels en conduisant. Avant d'utiliser votre kit mains libres pour véhicule, lisez les sections *Pour une utilisation efficace et sans danger* et *Garantie limitée* de la brochure Informations importantes.



Comment utiliser mon kit mains libres pour véhicule ?

Installez le kit mains libres pour véhicule et ajoutez-le à votre téléphone. Quand vous tournez la clé de contact, le kit mains libres reconnaît votre téléphone mobile et tous deux se connectent automatiquement. Les dispositifs sont alors prêts à émettre et recevoir des appels. Votre kit mains libres pour véhicule accepte jusqu'à cinq téléphones mobiles.



L'installation doit être effectuée suivant les instructions du fabricant du véhicule. Demandez à votre concessionnaire automobile de vous diriger vers un installateur recommandé. Voir « Installation » à la page 57.

Quels téléphones peut-on utiliser conjointement avec le kit mains libres pour véhicule ?

Votre kit mains libres pour véhicule est compatible avec des téléphones activés Bluetooth commercialisés par Sony Ericsson, ainsi que Nokia, Motorola et Siemens, par exemple.

Pour prendre en charge la fonctionnalité mains libres, le téléphone doit être équipé du casque d'écoute Bluetooth ou du profil mains libres Bluetooth. Les fonctions disponibles avec le kit mains libres pour véhicule dépendent de votre téléphone.



Accessoires

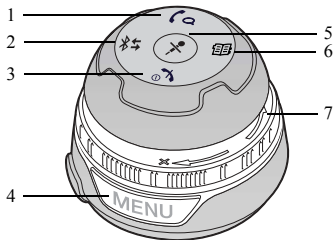

Votre kit mains libres pour véhicule prend en charge une gamme d'accessoires destinés à améliorer votre confort, à savoir :

- le commutateur de sourdine avancé HCE-16, qui permet de désactiver le son émis par les haut-parleurs stéréo de votre véhicule pendant les appels ;
- le microphone « col de cygne » HCE-14, qui permet de rapprocher le microphone de votre bouche afin d'améliorer encore davantage la qualité de la voix.

Présentation de l'unité de commande



- 1  Appuyez sur cette touche pour initier et répondre aux appels.
Appuyez sur cette touche pour sélectionner des éléments dans des menus.
Maintenez cette touche enfoncée pour faire apparaître la liste d'appels sur l'affichage.
- 2  Maintenez cette touche enfoncée pour ajouter le kit mains libres pour véhicule à un téléphone.
Appuyez à plusieurs reprises sur cette touche pour sélectionner un téléphone.



- 3  Maintenez cette touche enfoncée pour mettre le dispositif sous/hors tension.
Appuyez sur cette touche pour mettre fin aux appels et les rejeter.
Appuyez sur cette touche à une reprise pour revenir au niveau de menu précédent.
- 4 Appuyez sur cette touche pour accéder au menu des paramètres ou pour le quitter.
- 5  Appuyez sur cette touche pour activer/désactiver le silencieux du microphone.
- 6  Appuyez sur cette touche pour ouvrir le répertoire.
- 7 Faites pivoter pour régler le volume du haut-parleur et de la sonnerie.
Faites pivoter pour parcourir les listes.

Mise en route

Avant d'utiliser pour la première fois le kit mains libres pour véhicule avec un téléphone, assurez-vous que :

- le kit mains libres pour véhicule est correctement installé et mis sous tension ;
- la fonction Bluetooth est activée sur votre téléphone ;
- le kit mains libres est ajouté à la liste des périphériques du téléphone.

Pour ajouter le kit mains libres à un téléphone

- 1 Tournez la clé de contact de la voiture. Le kit mains libres pour véhicule se met automatiquement sous tension.
- 2 Si des flèches tournent sur l'affichage, passez directement à l'étape 3 ; sinon, maintenez la touche  enfoncée jusqu'à ce qu'elles apparaissent et qu'une longue tonalité aigue retentisse. Vous pouvez également appuyer sur la touche de menu, sélectionner **Ajouter un téléphone**, puis appuyer sur .
- 3 Préparez votre téléphone conformément aux instructions du guide d'utilisation qui l'accompagne. La clé de liaison du kit mains libres pour véhicule est 0000.

Une fois le kit mains libres pour véhicule correctement ajouté au téléphone, des instructions vous guident pour la définition des paramètres suivants :

- Langue des menus
- Composition chiffres
- Langue voix (pour Composition chiffres)

Pour parcourir les éléments de menu, utilisez la commande du volume. Pour sélectionner un élément, appuyez sur . Pour plus d'informations sur les options de la liste, consultez les sections correspondantes dans ce guide d'utilisation.

Nom du téléphone



Le nom du téléphone apparaît sur l'affichage. Si vous souhaitez ajouter un modèle de téléphone qui a déjà été ajouté au téléphone, vous devez modifier le nom de ce dernier. Pour plus d'informations, reportez-vous au guide d'utilisation de votre téléphone.

Réseau

Le message Réseau OK ou Pas de réseau qui apparaît sur l'affichage indique l'état de la connexion entre le téléphone et le réseau mobile.

Mise sous ou hors tension

Vous pouvez mettre le kit mains libres sous ou hors tension à l'aide de la clé de contact ou de la touche  du kit mains libres pour véhicule.

- Si l'allumage est activé, le kit mains libres pour véhicule peut être mis sous/hors tension en maintenant la touche  enfoncée.
- Si l'allumage n'est pas sous tension quand un appel est en cours, le kit mains libres se met automatiquement hors tension dès que l'appel est terminé.
- Si le kit mains libres est mis hors tension en maintenant la touche  enfoncée, l'appel entrant est transféré vers le téléphone.

Sélection d'un téléphone

Votre kit mains libres pour véhicule accepte jusqu'à cinq téléphones mobiles. Le nom du téléphone en cours d'utilisation apparaît sur l'affichage.

Lorsque le kit mains libres est activé, il recherche automatiquement les téléphones, en commençant par celui qui a été utilisé en dernier lieu.

Pour sélectionner manuellement un téléphone

Appuyez à plusieurs reprises sur  jusqu'à ce que le nom de votre téléphone apparaisse sur l'affichage.

Appel

Une fois que vous avez ajouté le kit mains libres à votre téléphone, vous pouvez émettre et recevoir des appels pour autant que le kit mains libres pour véhicule soit sous tension, à la portée du téléphone et qu'aucun objet n'entrave la trajectoire qui les sépare.

 Lorsque vous utilisez un accessoire Bluetooth, assurez-vous que la fonction Bluetooth est toujours activée sur votre téléphone.

Vous pouvez émettre des appels à l'aide de l'unité de commande du kit mains libres pour véhicule, des touches du téléphone ou des commandes vocales.

Appel à l'aide de l'unité de commande

Vous pouvez afficher et appeler les numéros de téléphone et les contacts enregistrés dans votre téléphone à l'aide de l'unité de commande de votre kit mains libres.

Les numéros de téléphone et contacts apparaissent sur l'affichage.



Liste d'appels

Vous pouvez afficher et appeler les numéros composés, manqués et auxquels vous avez répondu qui figurent dans la liste d'appels de votre téléphone. Celle-ci est automatiquement synchronisée depuis le téléphone vers le kit mains libres lorsque vous ouvrez la liste d'appels dans le dispositif.



Tous les téléphones ne prennent pas en charge la liste d'appels et la synchronisation. Pour plus d'informations, reportez-vous au guide d'utilisation de votre téléphone et au site Web suivant : www.sonyericsson.com.

Pour composer un numéro à partir de la liste d'appels

- 1 Maintenez la touche  enfoncée pour faire apparaître la liste d'appels sur l'affichage.
- 2 Pour rechercher un numéro, faites pivoter la commande du volume.
- 3 Appuyez sur  pour composer le numéro.
- 4 Appuyez sur  pour mettre fin à l'appel.





Répertoire

Vous pouvez afficher et appeler les contacts enregistrés dans votre répertoire téléphonique à partir de votre kit mains libres. Les contacts sont automatiquement synchronisés depuis le téléphone vers le kit mains libres lorsque vous ouvrez le répertoire dans le dispositif.



Tous les téléphones ne prennent pas en charge le profil de synchronisation Bluetooth pour le transfert de répertoire. Reportez-vous au guide d'utilisation de votre téléphone et au site Web suivant : www.sonyericsson.com.

Pour appeler un contact figurant dans votre répertoire

- 1 Pour ouvrir le répertoire, appuyez sur .
- 2 Sélectionnez la première lettre du nom du contact que vous souhaitez appeler et appuyez sur .
- 3 Sélectionnez un contact et appuyez sur .
- 4 Sélectionnez le numéro de téléphone que vous souhaitez appeler.
- 5 Pour composer le numéro, appuyez sur .
- 6 Pour mettre fin à l'appel, appuyez sur .





Vous ne pouvez afficher et appeler que les contacts écrits en caractères latins, cyrilliques et grecs.

Appel à l'aide des touches du téléphone

Vous pouvez effectuer un appel à l'aide des touches du téléphone et composer le numéro comme s'il s'agissait de votre téléphone.

Pour émettre un appel à l'aide du téléphone

- 1 Utilisez le clavier du téléphone pour composer le numéro.
- 2 Appuyez sur la touche  du téléphone.
- 3 Mettez fin à l'appel en appuyant sur la touche  du téléphone.



Numérotation vocale par chiffres

Vous pouvez composer votre numéro en prononçant les chiffres dans le microphone de votre kit mains libres pour véhicule.





Tous les téléphones ne prennent pas en charge la numérotation vocale par chiffres. Pour plus d'informations sur la compatibilité avec cette fonction, visitez le site Web suivant : www.sonyericsson.com.

Pour activer ou désactiver la numérotation vocale par chiffres

- 1 Pour accéder au menu des paramètres, appuyez sur la touche de menu.
- 2 Sélectionnez **Composition chiffres** et appuyez sur .
- 3 Sélectionnez **Activer** ou **Désactiver** et appuyez sur .
- 4 Pour quitter le menu, appuyez sur la touche de menu.

Pour émettre un appel à l'aide de la numérotation vocale par chiffres



- 1 Appuyez sur la touche  du kit mains libres pour véhicule.
- 2 Après la tonalité ou l'instruction vocale, prononcez la commande **Numéro**, dans la langue de la voix sélectionnée pour le téléphone.
- 3 Prononcez par petites séquences (par exemple, 012 345 678) les chiffres du numéro de téléphone que vous souhaitez composer.
 - Pour composer un +, dites **Plus**.
 - Pour composer un *, dites **Étoile**.
 - Pour composer un #, dites **Dièse**.
 - Pour supprimer une séquence de chiffres, dites **Effacer**.
 - Pour interrompre une session, dites **Annuler**.
- 4 Dites **Composer** ou appuyez sur  pour composer le numéro.
- 5 Appuyez sur  pour mettre fin à l'appel.

Paramètres

Si la numérotation vocale par chiffres est activée, vous pouvez définir les paramètres suivants :

- **Langue voix** : pour choisir la langue dans laquelle vous souhaitez prononcer les commandes.
- **Lire commandes** : pour que toutes les étiquettes vocales reconnues soient répétées par le kit mains libres pour véhicule.
- **Instructions vocales** : pour que les instructions utilisateur vocales soient répétées par le kit mains libres pour véhicule avant l'ouverture de la fenêtre de reconnaissance. Si les instructions vocales sont désactivées, elles sont remplacées par une tonalité.
- **Adaptation locuteur** : pour adapter la reconnaissance vocale du kit mains libres pour véhicule à votre voix.



Pour définir la langue de la voix

- 1 Pour accéder au menu des paramètres, appuyez sur la touche de menu.
- 2 Sélectionnez **Composition chiffres** et appuyez sur .
- 3 Sélectionnez **Langue voix** et appuyez sur .
- 4 Sélectionnez une langue et appuyez sur .
- 5 Pour quitter le menu, appuyez sur la touche de menu.





La voix peut s'exprimer dans les langues suivantes : l'anglais, l'allemand, l'espagnol, le français, l'italien, le portugais ou le suédois.

Pour activer la lecture des commandes



- 1 Pour accéder au menu des paramètres, appuyez sur la touche de menu.
- 2 Sélectionnez **Composition chiffres** et appuyez sur .
- 3 Sélectionnez **Lire commandes** et appuyez sur .
- 4 Sélectionnez **Activer** pour activer la lecture des commandes et appuyez sur .
- 5 Pour quitter le menu, appuyez sur la touche de menu.

Pour activer les instructions vocales

- 1 Pour accéder au menu des paramètres, appuyez sur la touche de menu.
- 2 Sélectionnez **Composition chiffres** et appuyez sur .
- 3 Sélectionnez **Instructions vocales** et appuyez sur .
- 4 Sélectionnez **Activer** pour activer les instructions vocales et appuyez sur .
- 5 Pour quitter le menu, appuyez sur la touche de menu.

Pour adapter la numérotation vocale par chiffres à votre voix

Lorsque le moteur est éteint et qu'il fait calme dans la voiture :

- 1 Pour sélectionner le menu des paramètres, appuyez sur la touche de menu.
- 2 Sélectionnez **Composition chiffres** et appuyez sur .
- 3 Sélectionnez **Adaptation locuteur** et appuyez sur .
- 4 Prononcez les mots ou les séquences de chiffres qui apparaissent sur l'affichage.

 *L'adaptation au locuteur, s'améliore chaque fois que vous la répétez.*



Numérotation vocale par nom

Avant d'utiliser la numérotation vocale par nom, vous devez activer cette fonction et enregistrer des commandes vocales sur votre téléphone. Reportez-vous au guide d'utilisation du téléphone. Dans les guides d'utilisation de téléphones Sony Ericsson, la fonction de numérotation vocale par nom est appelée numérotation vocale.



Tous les téléphones ne prennent pas en charge la numérotation vocale par nom. Pour plus d'informations, reportez-vous au guide d'utilisation du téléphone.

Pour émettre un appel à l'aide de la numérotation vocale par nom

- 1 Appuyez sur la touche  du kit mains libres pour véhicule.
- 2 Ensuite :
 - si la numérotation vocale par chiffres est activée, lorsque la tonalité ou l'instruction vocale, prononcez la commande **Nom** dans la langue de la voix sélectionnée ;
 - si la numérotation vocale par chiffres n'est pas activée, passez à l'étape 3.
- 3 Après la tonalité, procédez normalement à la numérotation vocale.
- 4 Pour mettre fin à l'appel, appuyez sur la touche  du kit mains libres pour véhicule.

Réponse aux appels

Quand vous recevez un appel, le son stéréo de l'autoradio est automatiquement coupé. Vous pouvez répondre à l'appel à l'aide de l'unité de commande ou du mode de réponse automatique. Reportez-vous à la section du guide d'utilisation du téléphone relative au mode de réponse automatique.

Selon le téléphone, le nom et/ou le numéro de la personne qui appelle apparaissent sur l'affichage.



Pour répondre à un appel

Quand la sonnerie du kit mains libres retentit, appuyez sur la touche .

Pour rejeter un appel

Quand la sonnerie du kit mains libres retentit, appuyez sur la touche .

Pour bloquer le microphone

- 1 Pendant un appel, appuyez sur la touche  pour bloquer le microphone. L'icône du silencieux apparaît sur l'affichage lorsque le microphone est désactivé.
- 2 Appuyez à nouveau sur la touche  pour reprendre la conversation.

Transfert du son

Selon le type de téléphone, vous pouvez transférer le son du téléphone vers le kit mains libres pendant un appel.

Pour transférer le son vers le kit mains libres

Pendant un appel, appuyez sur la touche  du kit mains libres.



Pour transférer le son du kit mains libres pour véhicule vers le téléphone, reportez-vous au guide d'utilisation du téléphone.

Paramètres

Sélection de la couleur de l'affichage

Vous pouvez sélectionner la couleur de la police de votre affichage.



Pour sélectionner la couleur de l'affichage

- 1 Pour accéder au menu des paramètres, appuyez sur la touche de menu.
- 2 Pour sélectionner **Couleur affichage**, faites pivoter la commande du volume.
- 3 Appuyez sur .
- 4 Sélectionnez la couleur à utiliser comme couleur d'affichage, puis appuyez sur .

Sélection de la langue des menus

Vous pouvez sélectionner la langue à utiliser sur l'affichage du kit mains libres pour véhicule.

Pour sélectionner la langue des menus

- 1 Pour accéder au menu des paramètres, appuyez sur la touche de menu.
- 2 Sélectionnez **Langue des menus** et appuyez sur .
- 3 Sélectionnez la langue à utiliser comme langue des menus, puis appuyez sur .



Seules les langues écrites en caractères latins, cyrilliques ou en grecs peuvent être sélectionnées comme langue des menus.

Réglage du volume

Vous pouvez régler le volume du haut-parleur du kit mains libres et celui de la sonnerie. Une tonalité retentit quand les niveaux de volume maximum et minimum sont atteints.

Pour régler le volume du haut-parleur

Pendant un appel, tournez la commande du volume pour augmenter ou diminuer le volume du haut-parleur.

Pour régler le volume de la sonnerie

Quand aucun appel n'est en cours, tournez la commande du volume pour augmenter ou diminuer le volume de la sonnerie.

Dépannage

Cette section répertorie certains problèmes que vous pouvez rencontrer lors de l'utilisation de votre kit mains libres pour véhicule.

Impossible d'ajouter le kit mains libres à la liste des périphériques du téléphone

La fonction Bluetooth de votre téléphone doit être activée. Votre téléphone doit être à l'intérieur du véhicule pendant la procédure et le kit mains libres doit être sous tension. Assurez-vous qu'un trop grand nombre d'objets solides ne se trouvent pas sur la trajectoire qui sépare le téléphone du kit mains libres pour véhicule.

Impossible d'établir la connexion entre le téléphone et le kit mains libres

Le kit mains libres est peut-être connecté à un autre périphérique Bluetooth. Sélectionnez manuellement le nom du téléphone, voir « Sélection d'un téléphone » à la page 49.

Votre téléphone est peut-être connecté à un autre périphérique Bluetooth, tel qu'un casque. Débranchez l'autre périphérique Bluetooth.

Vous avez peut-être ajouté un autre périphérique mains libres à la liste des périphériques de votre téléphone. Certains téléphones n'acceptent qu'un seul périphérique mains libres à la fois dans la liste. Reportez-vous au guide d'utilisation du téléphone.

Interruption de la connexion

Une brève tonalité retentit quand la connexion entre le téléphone et le kit mains libres pour véhicule est interrompue. Essayez à nouveau de les connecter en appuyant sur la touche .

Utilisation du casque avec le kit mains libres pour véhicule

Reportez-vous au guide d'utilisation du téléphone pour savoir comment utiliser celui-ci avec plusieurs périphériques Bluetooth.

Réinitialisation du kit mains libres pour véhicule

Il se peut que vous souhaitiez rétablir les paramètres par défaut du kit mains libres pour véhicule.

Pour réinitialiser le kit mains libres pour véhicule

- 1 Mettez le kit mains libres pour véhicule sous tension.
- 2 Appuyez sur la touche de menu pour afficher le menu des paramètres.
- 3 Sélectionnez **Réinitialiser tout**.
- 4 Le kit mains libres pour véhicule est réinitialisé.

Certaines fonctions du kit mains libres pour véhicule ne marchent pas

Si vous ne parvenez pas à utiliser certaines fonctions du kit mains libres pour véhicule, vérifiez dans le guide d'utilisation que votre téléphone les prend en charge. Une autre solution consiste à vous adresser à votre

partenaire de services Sony Ericsson. Pour obtenir de l'aide et consulter les guides d'utilisation des téléphone mobiles Sony Ericsson, visitez le site www.SonyEricsson.com/support.

Votre interlocuteur entend un écho

Pour réduire l'écho :

- Eloignez davantage le microphone du haut-parleur, dans la voiture.
- Rapprochez le microphone de votre bouche.
- Réduisez le volume du son dans la voiture.
- Utilisez le microphone « col de cygne » HCE-14, qui permet de rapprocher le microphone de votre bouche.

La numérotation vocale par chiffres ne fonctionne pas

Si la numérotation vocale par chiffres ne fonctionne pas :

- Vérifiez que cette fonction est activée dans le menu des paramètres.
- Réduisez le bruit environnant, par exemple en fermant les fenêtres de la voiture.
- Utilisez la fonction d'adaptation au locuteur à une ou plusieurs reprises.
- N'oubliez pas de dire **Numéro** après la première tonalité ou l'instruction vocale.

Icônes

Description des icônes

Le tableau ci-dessous décrit les icônes qui apparaissent sur l'affichage.

Icône	Description
--------------	--------------------



Le kit mains libres pour véhicule peut être ajouté à un téléphone.



Bluetooth est activé.



La couleur de l'affichage est en cours de modification.



Le volume du haut-parleur est en cours de modification.



Le volume de la sonnerie est en cours de modification.



Appel en cours.



Le microphone est actuellement désactivé.



La commande vocale est en cours d'utilisation.

Icône	Description
--------------	--------------------



Le kit mains libres pour véhicule se connecte à un téléphone.



Le répertoire est en cours de synchronisation.



Numéro de téléphone mobile.



Numéro de téléphone du domicile.



Numéro de téléphone du bureau.



Autre numéro.



Appel reçu.



Numéro composé.



Appel manqué.

Installation

Le kit mains libres pour véhicule Bluetooth HCB-700 se compose des éléments suivants :

- boîtier électronique avec velcro (1)
- haut-parleur externe (2)
- unité de commande avec bande adhésive (3)
- microphone (4)
- concentrateur (5)
- affichage avec bande adhésive (6)
- câbles (câbles d'alimentation, détection du contact et commutateur de sourdine)
- guide d'utilisation

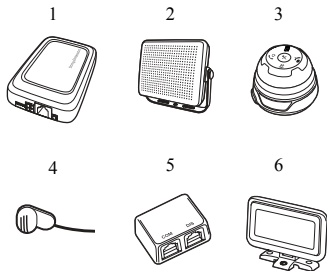

Installation

Vous pouvez installer l'unité de commande, l'affichage et le microphone à l'aide de bande adhésive, de vis ou de pinces pour véhicule :

- Si vous utilisez la bande adhésive pour fixer l'unité de commande, l'affichage ou le microphone, veillez à nettoyer la surface sur laquelle vous le collez à l'aide d'un dissolvant adapté afin d'éliminer la graisse éventuelle. Ensuite, retirez le papier, placez l'unité de commande, l'affichage ou le microphone à l'endroit choisi et appuyez fermement.
- Si vous installez l'unité de commande et l'affichage à l'aide de vis, veillez à utiliser les vis appropriées. Contactez votre concessionnaire automobile.
- Si vous ne souhaitez pas de trous de vis dans votre véhicule, contactez votre concessionnaire automobile pour obtenir une pince pour voiture pouvant être fixée sans vis.





Veillez vous assurer que tous les éléments du kit mains libres pour véhicule sont installés dans un endroit adapté. Si votre véhicule est équipé d'un coussin gonflable, vérifiez que le kit mains libres ne constitue pas une entrave à son déploiement.

Pour installer le kit mains libres pour véhicule

 Le kit mains libres pour véhicule doit être installé par un technicien agréé.

- 1 Déconnectez la batterie du véhicule.
- 2 Placez le boîtier électronique sous le tableau de bord du véhicule. Reportez-vous aussi au schéma d'installation de la page 2. Nous vous recommandons d'orienter la partie supérieure du boîtier électronique face au conducteur en veillant à ce qu'aucune barrière métallique ne soit placée entre le boîtier et le conducteur. Utilisez le velcro fourni avec le kit pour fixer le boîtier électronique.
 - Branchez le concentrateur sur le boîtier électronique, à l'endroit portant l'étiquette .
 - Connectez au boîtier électronique les câbles d'alimentation (rouge et noir), le câble du commutateur de sourdine (jaune) et le câble de détection de contact (bleu), à l'endroit portant l'étiquette **12V/DC**.
- 3 Connectez le câble d'alimentation noir à la masse (pôle négatif). Connectez le câble d'alimentation rouge, avec le fusible intégré, au pôle positif de la batterie du véhicule. Notez que les tensions d'alimentation différentes de 12 volts sont susceptibles d'endommager votre produit.

- 4 Connectez le câble jaune du commutateur de sourdine à l'autoradio. Voir A sur le schéma d'installation de la page 2.
- 5 Connectez au contact du véhicule le câble bleu de détection de contact. Voir B sur le schéma d'installation de la page 2.
- 6 Placez le microphone sur une partie fixe de l'habitacle, de préférence au centre, au-dessus du pare-brise. Dirigez-le vers le conducteur, mais pas dans l'axe des haut-parleurs. Eloignez-le des courants d'air, notamment des fenêtres et de la ventilation. Assurez-vous que le câble est suffisamment long pour atteindre le boîtier électronique.
 - Branchez le microphone sur le boîtier électronique, à l'endroit portant l'étiquette .
- 7 Placez le haut-parleur à 50 cm (20 pouces) au moins du microphone. Assurez-vous que le câble est suffisamment long pour atteindre le boîtier électronique.
 - Branchez le haut-parleur externe sur le boîtier électronique, à l'endroit portant l'étiquette .

 L'affichage et l'unité de commande doivent être placés de manière à ce que, en cas d'accident, le conducteur ou les passagers ne risquent pas de se blesser en les heurtant.

- 8** Choisissez un endroit adapté pour l'unité de commande, par exemple à proximité du frein à main. Le conducteur doit pouvoir atteindre les touches de l'unité de commande depuis sa position de conduite normale. Assurez-vous que le câble est suffisamment long pour atteindre le boîtier électronique. Pour pouvoir modifier le sens d'acheminement du câble à partir de l'unité de commande, vous devez retirer le couvercle inférieur, puis le remettre en place. Placez l'unité de commande à l'endroit choisi.
- Branchez le câble de l'unité de commande sur le concentrateur, à l'endroit portant l'étiquette *COM*.
- 9** Choisissez un endroit adapté pour l'installation de l'affichage. Emplacements possibles de l'unité d'affichage :
- sur l'ouverture de ventilation (près du volant), à l'aide d'une pince propre au véhicule (consultez votre concessionnaire automobile) ;
 - à l'arrière du tableau de bord ou directement derrière le volant. Vérifiez qu'il n'entrave pas la visibilité.
- 10** L'affichage peut être installé sur des surfaces horizontales et verticales. Pour modifier l'orientation de l'installation, desserrez le boulon de la charnière, réglez l'orientation du pied et serrez fermement le boulon de la charnière.
- Branchez le câble de l'affichage sur le concentrateur, à l'endroit portant l'étiquette *DIS*.
- 11** Connectez la batterie du véhicule.

Pour installer un commutateur de sourdine avancé avec le kit mains libres



Vous pouvez acheter un commutateur de sourdine avancé séparément.

- 1** Déconnectez la batterie du véhicule.
- 2** Reportez-vous au schéma d'installation de la page 3. Procédez comme décrit aux étapes 2-3 des instructions de la section « Pour installer le kit mains libres pour véhicule », à la page 58.
- 3** Coupez le câble jaune du commutateur de sourdine, devenu inutile avec le commutateur avancé. Voir A sur le schéma d'installation de la page 3.
- 4** Connectez au contact du véhicule le câble bleu de détection de contact. Voir B sur le schéma d'installation de la page 3.
- 5** Connectez l'extrémité brune du câble du commutateur de sourdine avancé aux haut-parleurs de l'autoradio.
- 6** Connectez les extrémités noire et jaune du câble du commutateur de sourdine avancé à l'autoradio.
- 7** Procédez comme décrit aux étapes 6, 8-11 de la section « Pour installer le kit mains libres pour véhicule », à la page 58.

Italiano

Introduzione 61

Operazioni preliminari 62

Accensione e spegnimento 63

Selezione di un telefono 63

Chiamate 63

Impostazioni 68

Risoluzione dei problemi 68

Icone 70

Installazione 71

Declaration of conformity 111

Sony Ericsson HCB-700

Il presente manuale d'uso è pubblicato da Sony Ericsson Mobile Communications AB, senza alcun tipo di garanzia. Sony Ericsson Mobile Communications AB si riserva il diritto di apportare a questo manuale d'uso, in qualsiasi momento e senza preavviso, modifiche dovute a errori tipografici, imprecisione nei contenuti e miglioramenti di programmi e/o apparecchiature. Tali variazioni saranno comunque inserite nelle edizioni successive di questo manuale d'uso.

Tutti i diritti riservati.

© Sony Ericsson Mobile Communications AB, 2005

Numero pubblicazione: LZT 108 7616/1 R2A

Alcuni dei servizi descritti nel presente manuale d'uso non sono supportati da tutte le reti. *Lo stesso vale per il numero internazionale di emergenza, 112.*

Per informazioni relative alla disponibilità di un determinato servizio, contattare il gestore della rete o il provider dei servizi.

Il marchio e i loghi *Bluetooth* sono di proprietà di Bluetooth SIG, Inc. Sony Ericsson utilizza tali marchi dietro licenza.

Introduzione

Il vivavoce auto HCB-700 Bluetooth™ è concepito per essere utilizzato all'interno dell'auto e offre un modo sicuro e pratico per effettuare e ricevere chiamate durante la guida. Prima di utilizzare il vivavoce auto, leggere le sezioni *Sicurezza e uso corretto* e *Garanzia limitata* dell'opuscolo Informazioni importanti.



Istruzioni per l'uso del vivavoce auto

Installare il vivavoce auto nell'automobile e aggiungerlo al telefono. Quando si accende il motore, il vivavoce auto riconosce il telefono portatile e si collega automaticamente allo stesso. I dispositivi sono pronti per effettuare e ricevere chiamate. È possibile utilizzare il vivavoce auto con un massimo di cinque telefoni.



L'installazione deve essere eseguita seguendo le istruzioni fornite dalla casa automobilistica. Chiedere al proprio concessionario un consiglio sui tecnici a cui rivolgersi per l'installazione. Vedere "Installazione" a pagina 71.

Telefoni compatibili con il vivavoce auto

Il vivavoce auto è compatibile con i telefoni con funzionalità Bluetooth Sony Ericsson e, ad esempio Nokia, Motorola e Siemens.

Per supportare la funzionalità vivavoce, è necessario che il telefono disponga dell'auricolare Bluetooth o che sia configurato con il profilo vivavoce Bluetooth. Le funzionalità vivavoce che potranno essere utilizzate variano a seconda del modello di telefono.



Accessori

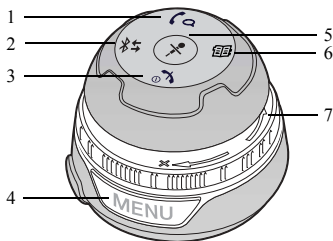

Il vivavoce auto supporta un'ampia gamma di accessori che ne potenziano l'utilizzo, ad esempio:

- Sistema Music Mute avanzato HCE-16 per disattivare l'audio degli altoparlanti dell'autoradio durante le chiamate.
- Microfono a stelo HCE-14 per portare il microfono più vicino alla bocca e migliorare ulteriormente la qualità della voce.

Panoramica dell'unità di controllo



- 1  Premere per effettuare chiamate e rispondere.
Premere per selezionare voci di menu.
Tenere premuto per visualizzare la lista chiamate sul display.
- 2  Tenere premuto per aggiungere il vivavoce auto a un telefono.
Premere ripetutamente per selezionare un telefono.
- 3  Tenere premuto per accendere e spegnere.
Premere per terminare e rifiutare le chiamate.
Premere una volta per tornare al livello superiore nei menu.
- 4 Premere per entrare o uscire dal menu delle impostazioni.



- 5  Premere per attivare o disattivare il microfono.
- 6  Premere per aprire la rubrica.
- 7  Ruotare per regolare il volume dell'altoparlante e della suoneria.
Ruotare per scorrere tra gli elenchi.

Operazioni preliminari

Prima di utilizzare per la prima volta il vivavoce auto con un telefono, è necessario assicurarsi che:

- Il kit vivavoce auto sia installato correttamente e acceso.
- Nel telefono sia attivata la funzionalità Bluetooth.
- Il vivavoce auto sia stato aggiunto all'elenco dei dispositivi nel telefono.

Per aggiungere il vivavoce auto a un telefono

- 1 Accendere il motore dell'auto. Il vivavoce auto si accenderà automaticamente.
- 2 Se sul display appaiono delle frecce rotanti, andare direttamente al passaggio 3, altrimenti tenere premuto il pulsante  finché non vengono visualizzate le frecce rotanti e non si sente un tono alto prolungato. È anche possibile premere il pulsante del menu, scorrere fino a **Aggiungi telefono** e premere .
- 3 Preparare il telefono secondo le istruzioni del relativo manuale d'uso. Il codice di accesso del vivavoce auto è 0000.

Una volta aggiunto il vivavoce auto al telefono, sarà possibile configurare le seguenti impostazioni:

- Lingua del menu.
- Composizione con cifre.
- Lingua vocale (per Composizione con cifre).

Per scorrere tra i menu, utilizzare la manopola del volume. Per selezionare premere . Per ulteriori informazioni sulle opzioni nell'elenco, vedere le rispettive sezioni nel presente manuale dell'utente.

Nome del telefono

Il nome del telefono verrà visualizzato sul display. Se si desidera aggiungere un modello di telefono che è già stato aggiunto al telefono, è necessario modificarne il nome. Per ulteriori informazioni, fare riferimento al manuale dell'utente del telefono.

Rete

La visualizzazione di Rete OK o Rete assente sul display indica lo stato della connessione tra il telefono e la rete mobile.

Accensione e spegnimento

È possibile accendere e spegnere il vivavoce auto con l'accensione o lo spegnimento dell'auto oppure con il pulsante  presente sul vivavoce auto.

- A motore acceso, il vivavoce auto può essere acceso o spento tenendo premuto il pulsante .
- Se si spegne l'auto durante una chiamata in corso, il vivavoce auto si spegnerà automaticamente al termine della chiamata.

- Se il vivavoce auto viene spento tenendo premuto il pulsante , una chiamata in corso verrà trasferita al telefono.

Selezione di un telefono

È possibile utilizzare il vivavoce auto con un massimo di cinque telefoni. Il nome del telefono in uso viene visualizzato sul display.

Quando viene acceso, il vivavoce auto ricerca automaticamente i telefoni, iniziando dall'ultimo telefono utilizzato.

Per selezionare manualmente un telefono

Premere  ripetutamente finché il nome del telefono non viene visualizzato sul display.

Chiamate

Una volta aggiunto il vivavoce auto al telefono, è possibile effettuare e ricevere chiamate purché il vivavoce auto sia acceso e si trovi entro il raggio di copertura del telefono, senza alcun oggetto solido frapposto.



Quando si utilizza un accessorio Bluetooth, assicurarsi di avere sempre la funzione Bluetooth attivata nel telefono.

Per effettuare chiamate è possibile utilizzare l'unità di controllo del vivavoce auto, i tasti del telefono o i comandi vocali.

Chiamate tramite l'unità di controllo

È possibile visualizzare e chiamare i numeri di telefono e i contatti memorizzati nel telefono, utilizzando l'unità di controllo del vivavoce. I numeri telefonici e i contatti verranno visualizzati sul display.



Lista chiamate

È possibile visualizzare e richiamare le chiamate effettuate, quelle perse e quelle a cui non si è risposto che vengono visualizzate nella lista chiamate del telefono. La lista chiamate viene automaticamente sincronizzata dal telefono al vivavoce, quando si apre la lista chiamate nel vivavoce.



Non tutti i telefoni supportano la lista chiamate e la sincronizzazione. Per ulteriori informazioni, fare riferimento al manuale dell'utente del telefono e visitare il sito www.sonyericsson.com.

Per chiamare un numero dalla lista chiamate

- 1 Tenere premuto  per visualizzare la lista chiamate sul display.
- 2 Per scorrere fino a un numero, ruotare la manopola del volume.
- 3 Premere  per chiamare il numero.
- 4 Premere  per terminare la chiamata.





Rubrica

È possibile visualizzare e chiamare i contatti presenti nella rubrica del telefono dal vivavoce. I contatti vengono automaticamente sincronizzati dal telefono al vivavoce, quando si apre la rubrica nel vivavoce auto.



Non tutti i telefoni supportano il profilo di sincronizzazione Bluetooth per il trasferimento della rubrica. Per ulteriori informazioni, fare riferimento al manuale dell'utente del telefono e visitare il sito www.sonyericsson.com.

Per chiamare un contatto della rubrica

- 1 Per aprire la rubrica, premere .
- 2 Scorrere fino alla prima lettera del nome del contatto che si desidera chiamare e premere .
- 3 Scorrere fino a un contatto e premere .
- 4 Scorrere fino al numero di telefono che si desidera chiamare.
- 5 Per effettuare la chiamata, premere .
- 6 Per terminare la chiamata, premere .





È possibile visualizzare e chiamare solo i contatti memorizzati in alfabeto latino, cirillico e greco.

Chiamate tramite i tasti del telefono

È possibile effettuare una chiamata utilizzando i tasti del telefono e comporre il numero allo stesso modo di un normale apparecchio telefonico.

Per effettuare una chiamata utilizzando il telefono

- 1 Utilizzare la tastiera del telefono per comporre il numero.
- 2 Premere  sul telefono.
- 3 Terminare la chiamata premendo  sul telefono.



Composizione vocale con cifre

Comporre il numero pronunciando le cifre attraverso il microfono del vivavoce auto.





Non tutti i telefoni supportano la composizione vocale con cifre. Per ulteriori informazioni sulla compatibilità, visitare il sito www.sonyericsson.com.

Per attivare o disattivare la composizione vocale con cifre

- 1 Per accedere al menu delle impostazioni, premere il pulsante del menu.
- 2 Scorrere fino a **Composiz. con cifre** e premere .
- 3 Scorrere fino a **Attiva** o **Disattiva** e premere .
- 4 Per uscire dal menu, premere il pulsante del menu.

Per effettuare una chiamata utilizzando la composizione vocale con cifre

- 1 Premere , sul vivavoce auto.
- 2 Dopo il tono o il suggerimento vocale, pronunciare il comando **Numero**, nella lingua vocale selezionata per il telefono.
- 3 Pronunciare le cifre, in brevi sequenze, ad esempio 012 345 678, del numero di telefono da comporre.
 - Per comporre un +, pronunciare **Più**.
 - Per comporre un *, pronunciare **Asterisco**.
 - Per comporre un #, pronunciare **Cancelletto**.
 - Per eliminare una sequenza di numeri, pronunciare **Cancella**.
 - Per interrompere la sessione, pronunciare **Annulla**.
- 4 Pronunciare **Chiama** o premere  per effettuare la chiamata.
- 5 Premere  per terminare la chiamata.



Impostazioni

Quando è attivata la composizione vocale con cifre, è possibile configurare le seguenti impostazioni:

- Lingua vocale per impostare la lingua in cui pronunciare i comandi.
- Riproduzione comandi per consentire la riproduzione attraverso il vivavoce auto di tutte le tag vocali riconosciute.
- Suggerimenti vocali per consentire la riproduzione attraverso il vivavoce auto delle istruzioni per l'utente, prima dell'apertura della finestra di riconoscimento vocale. Se i suggerimenti vocali sono disattivati, al loro posto viene riprodotto un tono.



- Adattamento a chi parla per adattare il riconoscimento vocale del vivavoce auto alla propria voce.

Per impostare la lingua vocale



- 1 Per accedere al menu delle impostazioni, premere il pulsante del menu.
- 2 Scorrere fino a **Composiz. con cifre** e premere .
- 3 Scorrere fino a **Lingua vocale** e premere .
- 4 Scorrere fino a una lingua e premere .
- 5 Per uscire dal menu, premere il pulsante del menu.

 *La lingue che possono essere selezionate come lingue vocali sono: inglese, tedesco, francese, italiano, spagnolo, portoghese o svedese.*

Per attivare la riproduzione dei comandi



- 1 Per accedere al menu delle impostazioni, premere il pulsante del menu.
- 2 Scorrere fino a **Composiz. con cifre** e premere .
- 3 Scorrere fino a **Riproduz. comandi** e premere .
- 4 Scorrere fino a **Attiva** per attivare la riproduzione dei comandi e premere .
- 5 Per uscire dal menu, premere il pulsante del menu.

Per attivare i suggerimenti vocali

- 1 Per accedere al menu delle impostazioni, premere il pulsante del menu.
- 2 Scorrere fino a **Composiz. con cifre** e premere .
- 3 Scorrere fino a **Suggerimenti vocali** e premere .
- 4 Scorrere fino a **Attiva** per attivare i suggerimenti vocali e premere .
- 5 Per uscire dal menu, premere il pulsante del menu.

Per adattare la composizione con cifre alla propria voce

Quando il motore dell'auto è spento e l'ambiente è silenzioso:

- 1 Per selezionare il menu delle impostazioni, premere il pulsante del menu.
- 2 Scorrere fino a **Composiz. con cifre** e premere .
- 3 Scorrere fino a **Adattam. a chi parla** e premere .
- 4 Pronunciare le parole o le sequenze di cifre visualizzate sul display.



 *L'adattamento a chi parla verrà migliorato ogni volta che viene ripetuto.*

Composizione vocale con nome

Prima di procedere alla composizione vocale con nome, è necessario attivare la relativa funzione e registrare i comandi vocali nel telefono. Consultare il manuale d'uso del telefono. Nei manuali d'uso del telefono Sony Ericsson la funzione di composizione con nome tramite voce è denominata semplicemente composizione vocale.

 *Non tutti i telefoni supportano la composizione vocale con nome. Per ulteriori informazioni, fare riferimento al manuale dell'utente del telefono.*

Per effettuare una chiamata utilizzando la composizione vocale con nome

- 1 Premere  sul vivavoce auto.
- 2 Quindi:
 - Se è attivata la composizione vocale con cifre, dopo il tono o il suggerimento vocale pronunciare il comando **Nome**, nella lingua vocale selezionata.
 - Se la composizione vocale con cifre non è attivata, andare direttamente al passaggio 3.
- 3 Dopo il tono, effettuare la composizione vocale secondo la normale procedura.
- 4 Per terminare la chiamata, premere  sul vivavoce auto.

Risposta alle chiamate

Quando si riceve una chiamata, l'autoradio viene disattivata automaticamente. È possibile rispondere alla chiamata utilizzando l'unità di controllo oppure il modo di risposta automatica. Consultare il manuale d'uso del telefono in relazione al modo di risposta automatica.

A seconda del telefono, sul display viene visualizzato il nome e/o il numero del chiamante.



Per rispondere a una chiamata

Quando il vivavoce auto suona, premere .

Per rifiutare una chiamata

Quando il vivavoce auto suona, premere .

Per disattivare il microfono

- 1 Durante una chiamata, premere  per disattivare il microfono. Quando il microfono è disattivato, sul display viene visualizzata un'icona corrispondente.
- 2 Premere nuovamente  per riprendere la conversazione.

Trasferimento dell'audio

A seconda del tipo di telefono, è possibile trasferire l'audio dal telefono al vivavoce auto durante una chiamata.

Per trasferire l'audio al vivavoce auto

Durante una chiamata, premere  sul vivavoce auto.

Per trasferire l'audio dal vivavoce auto al telefono, consultare il manuale d'uso del telefono.

Impostazioni

Impostazione del colore del display

È possibile impostare il colore del font del display.

Per impostare il colore del display

- 1 Per accedere al menu delle impostazioni, premere il pulsante del menu.
- 2 Per scorrere fino a **Colore display**, ruotare la manopola del volume.
- 3 Premere ↻.
- 4 Scorrere fino al colore che si desidera utilizzare per il display e premere ↻.

Impostazione della lingua del menu

È possibile impostare la lingua che si desidera utilizzare sul display del vivavoce auto.

Per impostare la lingua del menu

- 1 Per accedere al menu delle impostazioni, premere il pulsante del menu.
- 2 Scorrere fino a **Lingua menu** e premere ↻.
- 3 Scorrere fino alla lingua che si desidera utilizzare per il menu e premere ↻.



Solo le lingue in alfabeto latino, cirillico o greco possono essere selezionate come lingue del menu.

Regolazione del volume

È possibile regolare sia il volume dell'altoparlante del vivavoce auto sia il volume della suoneria. Quando si raggiungono i livelli di volume massimo e minimo, si sente un tono.

Per regolare il volume dell'altoparlante

Durante una chiamata, ruotare la manopola del volume per diminuire o aumentare il volume dell'altoparlante.

Per regolare il volume della suoneria

Quando non si è impegnati in una chiamata, ruotare la manopola del volume per aumentare o diminuire il volume della suoneria.

Risoluzione dei problemi

In questa sezione vengono descritti alcuni problemi che potrebbero verificarsi utilizzando il vivavoce.

Impossibile aggiungere il vivavoce auto all'elenco dei dispositivi nel telefono

La funzione Bluetooth nel telefono deve essere attivata. Il telefono deve trovarsi all'interno dell'auto durante la procedura e il vivavoce auto deve essere acceso. Assicurarsi che non vi siano troppi oggetti solidi tra il telefono e il vivavoce auto.

Non si stabilisce la connessione tra il telefono e il vivavoce auto

Il vivavoce auto potrebbe essere connesso a un altro dispositivo Bluetooth. Selezionare manualmente il nome del telefono, vedere “Selezione di un telefono” a pagina 63.

Il telefono potrebbe essere connesso a un altro dispositivo Bluetooth, come un auricolare. Disconnettere l'altro dispositivo Bluetooth.

Potrebbe essere stato aggiunto un altro dispositivo vivavoce all'elenco dei dispositivi nel telefono. Alcuni telefoni possono avere nell'elenco un solo dispositivo vivavoce per volta. Consultare il manuale d'uso del telefono.

Connessione interrotta

Se viene interrotta la connessione tra il telefono e il vivavoce auto si sente un breve suono. Provare a riconnetterli premendo .

Utilizzo dell'auricolare e del vivavoce auto

Consultare il manuale d'uso del telefono per la modalità di utilizzo del telefono con diversi dispositivi Bluetooth.

Ripristino delle impostazioni del vivavoce auto

Potrebbe essere necessario ripristinare le impostazioni predefinite del vivavoce auto.

Per ripristinare le impostazioni del vivavoce auto

- 1** Accendere il vivavoce.
- 2** Premere il pulsante del menu per visualizzare il menu delle impostazioni.
- 3** Selezionare **Ripristino totale**.
- 4** Il vivavoce auto è impostato.

Alcune funzioni del vivavoce non sono disponibili

Se non si riescono a utilizzare tutte le funzioni del vivavoce auto, controllare nel manuale d'uso del telefono quali funzioni sono supportate. In alternativa, contattare un Sony Ericsson Service Partner. Per informazioni sul supporto e per i manuali d'uso dei telefoni portatili Sony Ericsson, visitare il sito www.SonyEricsson.com/support.

La persona con cui si sta parlando sente un'eco

Per ridurre la eco:

- Posizionare il microfono più lontano dall'altoparlante nell'auto.
- Posizionare il microfono più vicino alla bocca.
- Diminuire il volume dell'audio nell'auto.
- Utilizzare il microfono a stelo HCE-14 per portare il microfono più vicino alla bocca.

La composizione vocale con cifre non funziona

Se la composizione vocale con cifre non funziona, effettuare le operazioni riportate di seguito.

- Accertarsi che la funzione sia attivata nel menu delle impostazioni.
- Ridurre i rumori circostanti, ad esempio chiudendo i finestrini dell'auto.
- Utilizzare la funzione Adattamento a chi parla una o più volte.
- Non dimenticare di pronunciare **Numero** dopo il primo tono o suggerimento vocale.

Icone

Descrizione delle icone

Nella seguente tabella sono descritte le icone che vengono visualizzate sul display.

Icona	Descrizione
-------	-------------



Il vivavoce auto può essere aggiunto a un telefono.



La funzione Bluetooth è attivata.



Modifica del colore del display in corso.



Modifica del volume dell'altoparlante in corso.



Modifica del volume della suoneria in corso.

Icona	Descrizione
-------	-------------



Una chiamata in corso.



Il microfono è disattivato.



Controllo vocale in uso.



Connessione del vivavoce auto a un telefono in corso.



Sincronizzazione della rubrica in corso.



Un numero di telefono portatile.



Un numero di abitazione.



Un numero di ufficio.



Altro numero.



Una chiamata ricevuta.



Una chiamata effettuata.



Una chiamata persa.

Installazione

Il kit vivavoce auto HCB-700 Bluetooth include:

- scatola dei componenti elettronici con velcro (1)
- altoparlante esterno (2)
- unità di controllo con nastro adesivo (3)
- microfono (4)
- hub (5)
- display con nastro adesivo (6)
- cavi (cavi di alimentazione, rilevamento accensione, Music Mute)
- manuale d'uso

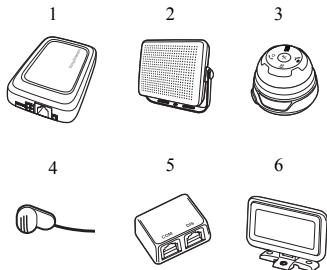

Montaggio

È possibile montare l'unità di controllo, il display e il microfono utilizzando nastro adesivo, viti o un apposito supporto dell'auto:

- Se si utilizza il nastro adesivo per fissare l'unità di controllo, il display o il microfono, pulire le aree in cui verranno posizionati tali componenti utilizzando un detergente adatto che dissolve il grasso. Rimuovere quindi la carta, posizionare l'unità di controllo, il display o il microfono nei punti desiderati e tenere premuto fortemente.
- Se si decide di utilizzare delle viti per montare l'unità di controllo e il display, chiedere al proprio concessionario quali sono le viti appropriate da utilizzare.
- Se non si desidera praticare fori nell'auto, richiedere al proprio concessionario un apposito supporto da attaccare senza viti.





Controllare che tutti i componenti del vivavoce auto siano installati in una posizione sicura. Se l'auto dispone di un sistema airbag, verificare che il suo funzionamento non sia intralciato dai componenti del vivavoce.

Per installare il vivavoce auto



L'installazione del sistema vivavoce deve essere effettuata da un tecnico autorizzato.

- 1 Scollegare la batteria dell'auto.
- 2 Collocare la scatola dei componenti elettronici sotto il cruscotto dell'auto. Vedere anche lo schema di installazione a pagina 2. Si consiglia di montare il lato superiore della scatola dei componenti elettronici rivolto verso il guidatore senza barriere metalliche tra la scatola e il guidatore. Utilizzare il velcro incluso nel kit per fissare la scatola dei componenti elettronici.
 - Collegare l'hub alla scatola dei componenti elettronici, nel punto indicato da .
 - Collegare i cavi di alimentazione (rosso e nero), Music Mute (giallo) e di rilevamento accensione (blu) alla scatola dei componenti elettronici, nel punto indicato da **12V/DC**.
- 3 Collegare il cavo di alimentazione nero al polo negativo. Collegare il cavo di alimentazione rosso, con il fusibile integrato, al polo positivo sulla batteria dell'auto. Una tensione di alimentazione diversa da 12 volt potrebbe danneggiare il dispositivo.
- 4 Collegare il cavo Music Mute (giallo) allo stereo dell'auto. Vedere lo schema di installazione A a pagina 2.
- 5 Collegare il cavo blu di rilevamento accensione al sistema di avviamento dell'auto. Vedere lo schema di installazione B a pagina 2.

- 6 Posizionare il microfono su una superficie fissa dell'abitacolo, preferibilmente al centro e al di sopra del parabrezza. Orientarlo in direzione del guidatore e distante dagli altoparlanti dell'auto. Posizionarlo distante da correnti d'aria, provenienti ad esempio da finestrini o bocchette di aerazione. Controllare che il cavo sia sufficientemente lungo da raggiungere la scatola dei componenti.
 - Collegare il microfono alla scatola dei componenti elettronici, nel punto indicato da .
- 7 Posizionare l'altoparlante ad almeno 50 cm (20 pollici) dal microfono. Controllare che il cavo sia sufficientemente lungo da raggiungere la scatola dei componenti.
 - Collegare l'altoparlante esterno alla scatola dei componenti elettronici, nel punto indicato da .



Il display e l'unità di controllo devono essere posizionati in modo da evitare che in caso di incidente il guidatore o i passeggeri possano ferirsi urtando contro di essi.

- 8 Individuare un punto adatto dove installare l'unità di controllo, ad esempio accanto al freno di emergenza. Il guidatore deve essere in grado di accedere ai tasti dell'unità di controllo senza spostarsi dalla normale posizione di guida. Controllare che il cavo sia sufficientemente lungo da raggiungere la scatola dei componenti. Per cambiare la direzione del cavo che esce dall'unità di controllo, rimuovere il coperchio posteriore e reinserirlo. Posizionare l'unità di controllo nel punto prescelto.
 - Collegare il cavo dell'unità di controllo all'hub, nel punto indicato da **COM**.

- 9** Individuare un punto adatto dove montare il display. Le possibili posizioni sono le seguenti:
- Sulla bocchetta dell'impianto di aerazione (vicino al volante), utilizzando un supporto per auto specifico (chiedere al proprio concessionario).
 - Sul cruscotto dell'auto dietro il volante, accertandosi che non copra la visuale.
- 10** Il display può essere montato sia su superfici orizzontali che verticali. Per cambiare l'orientamento, allentare il bullone della cerniera, regolare l'orientamento del piede e stringere fermamente il bullone.
- Collegare il cavo del display all'hub, nel punto indicato da *D/S*.
- 11** Collegare la batteria dell'auto.

Per installare un cavo Music Mute avanzato con il vivavoce auto



È possibile acquistare separatamente un cavo Music Mute avanzato.

- 1** Scollegare la batteria dell'auto.
- 2** Vedere lo schema di installazione a pagina 3. Procedere come indicato ai passi 2-3 delle istruzioni "Per installare il vivavoce auto" a pagina 72.
- 3** Tagliare il cavo giallo Music Mute in quanto non è necessario se si dispone di un cavo Music Mute avanzato. Vedere lo schema di installazione A a pagina 3.
- 4** Collegare il cavo blu di rilevamento accensione al sistema di avviamento dell'auto. Vedere lo schema di installazione B a pagina 3.
- 5** Collegare l'estremità marrone del cavo Music Mute avanzato agli altoparlanti dell'autoradio.
- 6** Collegare le estremità nera e gialla del cavo Music Mute avanzato all'autoradio.
- 7** Procedere come indicato ai passi 6, 8-11 "Per installare il vivavoce auto" a pagina 72.

Português

Introdução 75

Informações importantes 76

Ligando ou desligando 77

Selecionando um celular 77

Fazendo chamadas 77

Configurações 81

Solucionando problemas 82

Ícones 84

Instalando 85

Declaration of conformity 111

Sony Ericsson HCB-700

Este guia do usuário foi publicado pela Sony Ericsson Mobile Communications AB, sem nenhuma garantia. Melhorias e alterações neste guia do usuário, necessárias em decorrência de erros tipográficos, imprecisões das informações atuais ou aperfeiçoamentos de programas e/ou equipamentos, poderão ser efetuadas pela Sony Ericsson Mobile Communications AB a qualquer momento e sem aviso prévio. Entretanto, essas alterações serão incorporadas em novas edições deste guia do usuário.

Todos os direitos reservados.

©Sony Ericsson Mobile Communications AB, 2005

Número de publicação: LZT 108 7616/1 R2A

Alguns dos serviços neste guia do usuário não são suportados por todas as redes. *Isso também se aplica ao Número internacional de emergência 112 para a rede GSM.*

Em caso de dúvidas sobre a possibilidade de utilizar um serviço específico, entre em contato com a operadora da rede ou com o provedor de serviços.

Os logotipos e a marca mundial *Bluetooth* pertencem à Bluetooth SIG, Inc. e o uso dessas marcas por parte da Sony Ericsson foi aprovado de acordo com a devida licença.

Introdução

O Handsfree Veicular HCB-700 Bluetooth™ foi projetado para uso dentro de veículos e proporciona um método seguro e eficiente de fazer e receber chamadas enquanto o usuário está dirigindo. Antes de utilizar o handsfree veicular, leia as seções *Uso seguro e eficiente* e *Garantia limitada* do folheto Informações importantes.



Como posso utilizar meu handsfree veicular?

Instale o handsfree veicular no veículo e adicione-o ao celular. Quando você liga a chave de ignição, o handsfree veicular reconhece o celular e ambos são automaticamente conectados. Os dispositivos estão prontos para fazer e receber chamadas. É possível utilizar o handsfree veicular com até cinco celulares.

 *Instalação deve ser realizada de acordo com as instruções do fabricante do carro. Consulte seu revendedor de veículos para obter recomendações sobre engenheiros qualificados. Consulte "Instalando" na página 85.*

Que modelos de celular posso utilizar com meu handsfree veicular?

O handsfree veicular é compatível com celulares Sony Ericsson habilitados para Bluetooth e também com celulares de outros fornecedores, como a Nokia, a Motorola e a Siemens.

Para suportar a funcionalidade handsfree, o celular precisa estar equipado com o perfil fone de ouvido Bluetooth ou com o perfil handsfree Bluetooth. Quais recursos do handsfree veicular você poderá utilizar dependerá do seu celular.

Acessórios

O handsfree veicular oferece suporte a diversos acessórios para aprimorar seu desempenho. Por exemplo:

- Dispositivo para Saída Opcional de Som HCE-16 – para desativar o som dos alto-falantes estéreo do veículo durante as chamadas.
- Microfone Dobrável HCE-14 – para aproximar o microfone da boca a fim de melhorar ainda mais a qualidade da voz.

Visão geral da unidade de controle

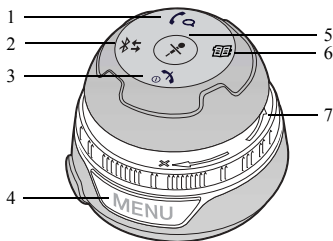

- Pressione para fazer e atender chamadas.
Pressione para selecionar itens nos menus.
Pressione e segure para exibir a lista de chamadas no display.
- Pressione e segure para adicionar o handsfree veicular a um celular.
Pressione repetidamente para selecionar um celular.
- Pressione e segure para ligar/desligar.
Pressione para encerrar e rejeitar chamadas.
Pressione uma vez para voltar uma etapa nos menus.
- Pressione para entrar/sair do menu de configurações.

- Pressione para desativar/ativar o áudio do microfone.
- Pressione para abrir a lista telefônica.
- Gire para ajustar o volume do alto-falante e da campainha.
Gire para navegar pelas listas.

Informações importantes

Antes de utilizar o handsfree veicular com um celular pela primeira vez, certifique-se de que:

- O kit para handsfree veicular esteja corretamente instalado e ligado.
- A tecnologia Bluetooth esteja ativada no celular.
- O handsfree veicular esteja adicionado à lista de dispositivos no celular.

Para adicionar o handsfree veicular a um celular

- Ligue a ignição do veículo. O handsfree veicular será automaticamente ligado.
- Se você vir setas giratórias no display, vá direto à etapa 3. Em caso contrário, pressione e segure o botão até que as setas giratórias sejam exibidas e um tom longo e alto seja reproduzido. Também é possível pressionar o botão do menu, navegar até **Incluir telefone** e pressionar .
- Prepare o celular de acordo com o respectivo guia do usuário. O código de acesso do handsfree veicular é 0000.

Depois que o handsfree veicular for adicionado ao celular com êxito, você percorrerá as seguintes configurações:

- Idioma do menu
- Discagem de dígitos
- Idioma da voz (para discagem de dígitos)

Para navegar pelos menus, utilize o controle de volume. Para selecionar, pressione . Para obter mais informações sobre as opções na lista, consulte as respectivas seções neste guia do usuário.

Nome do celular

O nome do celular será exibido no display. Caso deseje adicionar ao celular um modelo de celular que já foi adicionado, você precisará alterar o nome do celular. Para obter mais informações, consulte o guia do usuário desse celular.

Rede

Rede OK ou Nenhuma rede, no display, indica o status da conexão entre o celular e a rede móvel.

Ligando ou desligando

É possível ligar ou desligar o handsfree veicular com a ignição ou com o botão do handsfree veicular.

- Se a ignição estiver ligada, o handsfree veicular poderá ser ligado/desligado pressionando e segurando o botão .
- Se a ignição for desligada durante uma chamada em andamento, o handsfree veicular será automaticamente desligado quando essa chamada for encerrada.

- Se o handsfree veicular for desligado pressionando e segurando o botão , uma chamada em andamento será transferida para o celular.

Selecionando um celular

É possível utilizar o handsfree veicular com até cinco celulares. O nome do celular que está sendo utilizado é exibido no display.

Quando o handsfree veicular é ligado, ele procura celulares automaticamente, começando pelo último celular utilizado.

Para selecionar um celular manualmente

Pressione repetidamente até que o nome do celular seja exibido no display.

Fazendo chamadas

Depois de adicionar o handsfree veicular ao celular, você poderá fazer e receber chamadas, desde que handsfree veicular esteja ligado e dentro da área de alcance do celular, sem a interferência de objetos sólidos.



Ao utilizar um acessório Bluetooth, sempre verifique se a função Bluetooth está ativada no celular.

Para fazer chamadas telefônicas, você pode utilizar a unidade de controle do handsfree veicular, as teclas do celular ou os comandos de voz.

Fazendo chamadas utilizando a unidade de controle



É possível exibir e chamar os números de telefone e contatos armazenados no celular, utilizando a unidade de controle do handsfree. Os números de telefone e contatos são exibidos no display.

Lista de chamadas

É possível exibir e fazer as chamadas discadas, atendidas e perdidas exibidas na lista de chamadas do celular. A lista de chamadas é automaticamente sincronizada do celular para o handsfree quando aberta no handsfree.

 *Nem todos os celulares oferecem suporte à lista de chamadas telefônicas e sincronização. Consulte o guia do usuário do celular e acesse www.sonyericsson.com para obter mais informações.*

Para chamar um número da lista de chamadas





- 1 Pressione e segure  para exibir a lista de chamadas no display.
- 2 Para navegar até um número, gire o controle de volume.
- 3 Pressione  para chamar o número.
- 4 Pressione  para encerrar a chamada.

Lista telefônica

É possível exibir e chamar os contatos de sua lista telefônica a partir do handsfree. Os contatos são automaticamente sincronizados do celular para o handsfree quando a lista telefônica é aberta no handsfree veicular.

 *Nem todos os celulares oferecem suporte ao Perfil de Sincronização Bluetooth para transferência da lista telefônica. Consulte o guia do usuário do celular e acesse www.sonyericsson.com.*

Para chamar um contato da lista telefônica



- 1 Para abrir a lista telefônica, pressione .
- 2 Navegue até a primeira letra do nome do contato que deseja chamar e pressione .
- 3 Navegue até um contato e pressione .
- 4 Navegue até o número de telefone que deseja chamar.
- 5 Para fazer a chamada, pressione .
- 6 Para encerrar a chamada, pressione .

 *Você só pode exibir e chamar contatos gravados em latim, cirílico e grego.*

Fazendo chamadas utilizando as teclas do celular

É possível fazer uma chamada utilizando as teclas do celular e discar o número da mesma maneira que você normalmente faria com o seu telefone.

Para fazer uma chamada utilizando o celular

- 1 Utilize o teclado do celular para discar o número.
- 2 Pressione  no celular.
- 3 Encerre a chamada, pressionando  no celular.



Discagem de dígitos por voz

Você diz os dígitos do número que deseja discar no microfone do handsfree veicular.





Nem todos os celulares oferecem suporte à discagem de dígitos por voz. Acesse www.sonyericsson.com para obter mais informações sobre compatibilidade.

Para ativar ou desativar a discagem de dígitos por voz

- 1 Para entrar no menu de configurações, pressione o botão do menu.
- 2 Navegue até **Discagem por N°s** e pressione .
- 3 Navegue até **Ativado** ou **Desativado** e pressione .
- 4 Para sair do menu, pressione o botão do menu.

Para fazer uma chamada utilizando a discagem de dígitos por voz

- 1 Pressione  no handsfree veicular.
- 2 Após o tom ou o prompt de voz, diga o comando **Número**, no idioma de voz que você selecionou para o celular.
- 3 Diga os dígitos do número de telefone que deseja discar em pequenas seqüências, por exemplo, 012 345 678.
 - Para discar o sinal de +, diga **Mais**.
 - Para discar o sinal *, diga **Asterisco**.



- Para discar o sinal #, diga **Sustenido**.
 - Para apagar uma seqüência de números, diga **Apagar**.
 - Para interromper a sessão, diga **Cancelar**.
- 4 Diga **Discar** ou pressione  para fazer a chamada.
 - 5 Pressione  para encerrar a chamada.

Configurações

Quando a discagem de dígitos por voz está ativada, você pode fazer as seguintes configurações:



- Idioma da voz – para decidir em qual idioma você deseja dizer os comandos.
- Reprodução do comando – para permitir que todos os identificadores de voz reconhecidos sejam reproduzidos para você pelo handsfree veicular.
- Prompts de voz – para permitir que as instruções faladas ao usuário sejam reproduzidas para você pelo handsfree veicular antes de a janela de reconhecimento ser aberta. Se os prompts de voz estiverem desativados, um tom será reproduzido.
- Adaptação do alto-falante – para adaptar o reconhecimento de voz do handsfree veicular para a sua voz.

Para configurar o idioma da voz



- 1 Para entrar no menu de configurações, pressione o botão do menu.
- 2 Navegue até **Discagem por N°s** e pressione .
- 3 Navegue até **Idioma da voz** e pressione .
- 4 Navegue até um idioma e pressione .
- 5 Para sair do menu, pressione o botão do menu.

 *Os idiomas que podem ser selecionados como idioma da voz são: inglês, alemão, francês, italiano, espanhol, português ou sueco.*

Para ativar a reprodução do comando



- 1 Para entrar no menu de configurações, pressione o botão do menu.
- 2 Navegue até **Discagem por N°s** e pressione .
- 3 Navegue até **Reproduzir comando** e pressione .
- 4 Navegue até **Ativado** para ativar a reprodução do comando e pressione .
- 5 Para sair do menu, pressione o botão do menu.

Para ativar os prompts de voz

- 1 Para entrar no menu de configurações, pressione o botão do menu.
- 2 Navegue até **Discagem por N°s** e pressione .
- 3 Navegue até **Assistente de voz** e pressione .
- 4 Navegue até **Ativado** para ativar o prompt de voz e pressione .
- 5 Para sair do menu, pressione o botão do menu.

Para adaptar a discagem de dígitos a sua voz

Quando o mecanismo estiver desativado e silencioso no veículo:

- 1 Para selecionar o menu de configurações, pressione o botão do menu.
- 2 Navegue até **Discagem por N°s** e pressione .
- 3 Navegue até **Adaptação do locutor** e pressione .

- 4 Diga as palavras ou seqüências de dígitos que são exibidos no display.



 *A adaptação melhorará a cada vez que você repetir a adaptação do alto-falante.*

Discagem de nome por voz

Antes de fazer uma discagem de nome por voz, ative essa função e grave comandos de voz no celular. Consulte o guia do usuário do celular. Nos guias de usuário dos celulares Sony Ericsson, a função de discagem de nome por voz é chamada de discagem por voz.

 *Nem todos os celulares oferecem suporte à discagem de nome por voz. Consulte o guia do usuário do celular para obter mais informações.*

Para fazer uma chamada utilizando a discagem de nome por voz

- 1 Pressione  no handsfree veicular.
- 2 Em seguida:
 - se a discagem de dígitos por voz estiver ativada, após o tom ou prompt de voz, diga o comando **Nome** no idioma de voz selecionado.
 - se a discagem de dígitos por voz não estiver ativada, vá direto à etapa 3.
- 3 Após o tom, faça a discagem por voz como de costume.
- 4 Para encerrar a chamada, pressione  no handsfree veicular.

Atendendo chamadas

Quando você recebe uma chamada, o aparelho de som do veículo fica automaticamente mudo. É possível atender a chamada utilizando a unidade de controle ou o modo de atendimento automático. Consulte o guia do usuário do celular para obter informações sobre o modo de atendimento automático.

Dependendo do celular, o nome e/ou o número da pessoa que está chamando é exibido no display.



Para atender uma chamada

Quando o handsfree veicular tocar, pressione .

Para rejeitar uma chamada

Quando o handsfree veicular tocar, pressione .

Para desativar o áudio do microfone

- 1 Durante uma chamada, pressione  para desativar o áudio do microfone. Quando o microfone está desligado, o ícone Sem áudio é exibido no display.
- 2 Pressione  novamente para reiniciar a conversa.

Transferindo o som

Dependendo do tipo de celular, é possível transferir o som do celular ao handsfree veicular durante uma chamada.

Para transferir o som ao handsfree veicular

Durante uma chamada, pressione  no handsfree veicular.



Para transferir o som do handsfree veicular ao celular, consulte o guia do usuário desse celular.

Configurações

Configurando a cor de exibição

É possível configurar a cor da fonte de exibição.



Para configurar a cor de exibição

- 1 Para entrar no menu de configurações, pressione o botão do menu.
- 2 Para navegar até **Exibir cores**, gire o controle de volume.
- 3 Pressione .
- 4 Navegue até a cor que deseja utilizar como a cor de exibição e pressione .

Configurando o idioma do menu

Você pode selecionar qual idioma deseja utilizar no display do handsfree veicular.

Para configurar o idioma do menu

- 1 Para entrar no menu de configurações, pressione o botão do menu.
- 2 Navegue até **Idioma do menu** e pressione .
- 3 Navegue até o idioma que deseja utilizar como o idioma do menu e pressione .



Apenas os idiomas escritos em caracteres em latim, cirílico ou grego podem ser selecionados como o idioma do menu.

Ajustando o volume

É possível ajustar o volume do alto-falante e o volume da campainha do handsfree veicular. Você ouvirá um tom quando atingir os níveis máximo e mínimo de volume.

Para ajustar o volume do alto-falante

Durante uma chamada, gire o controle de volume para aumentar ou diminuir o volume do alto-falante.

Para ajustar o volume da campainha

Quando não estiver em uma chamada, gire o controle de volume para aumentar ou diminuir o volume da campainha.

Solucionando problemas

Esta seção relaciona alguns problemas que podem ocorrer durante a utilização do handsfree veicular.

Não é possível adicionar o handsfree veicular à lista de dispositivos do celular

A função Bluetooth no celular deve estar ativada. O celular deve permanecer dentro do veículo durante o procedimento, e o handsfree veicular deve estar ligado. Verifique se não existem muitos objetos sólidos entre o celular e o handsfree veicular.

O celular e o handsfree veicular não se conectam

O handsfree veicular pode estar conectado a outro dispositivo Bluetooth. Selecione manualmente o nome do celular, consulte “Selecionando um celular” na página 77.

O celular pode estar conectado a um outro dispositivo Bluetooth, como um fone de ouvido. Desconecte o outro dispositivo Bluetooth.

Você pode ter adicionado outro dispositivo handsfree à lista de dispositivos do celular. Alguns celulares podem conter apenas um dispositivo handsfree na lista por vez. Consulte o guia do usuário do celular.

Conexão interrompida

Você ouvirá uma breve indicação sonora, se a conexão entre o celular e o handsfree veicular for interrompida. Tente conectá-los novamente pressionando .

Utilizando o fone de ouvido e o handsfree veicular

Consulte o guia do usuário do celular para obter informações sobre como utilizar o celular com vários dispositivos Bluetooth.

Redefinindo o H-free veicular

Talvez você queira redefinir as configurações do H-free veicular para o padrão.

Para redefinir o H-free veicular

- 1 Ligue o H-free veicular.
- 2 Pressione o botão do menu para visualizar o menu Configurações.
- 3 Selecione Redefinir menus.
- 4 Agora, o H-free veicular está redefinido.

Algumas funções do handsfree veicular não funcionam

Se você perceber que não consegue utilizar todos os recursos do handsfree veicular, consulte o guia do usuário do celular para saber se ele oferece suporte para a função correspondente. Você também pode entrar em contato com a rede de serviços Sony Ericsson. Para obter informações sobre suporte e guias de usuário de celulares Sony Ericsson, acesse www.SonyEricsson.com/support.

A pessoa com a qual você está falando escuta um eco

Para reduzir o eco:

- Distancie o microfone do alto-falante, no veículo.
- Aproxime o microfone da boca.
- Diminua o volume do áudio no veículo.
- Utilize o acessório Microfone Dobrável HCE-14 para aproximar o microfone da boca.

A discagem de dígitos por voz não funciona

Se a discagem de dígitos por voz não funcionar:

- Verifique, no menu configurações, se a discagem de dígitos por voz foi ativada.
- Reduza o ruído do ambiente, por exemplo, fechando as janelas do veículo.
- Utilize a adaptação do alto-falante uma ou várias vezes.
- Não se esqueça de dizer Número após o primeiro tom ou prompt de voz.

Ícones

Descrições dos ícones

A tabela a seguir descreve os ícones que são exibidos no display.

Ícone	Descrição
-------	-----------



O handsfree veicular pode ser adicionado a um celular.



O Bluetooth está ativado.



A cor de exibição está sendo alterada.



O volume do alto-falante está sendo alterado.



O volume da campainha está sendo alterado.



Uma chamada em andamento.



O microfone está mudo no momento.



O controle de voz está sendo utilizado.

Ícone	Descrição
-------	-----------



O handsfree veicular está conectado a um celular.



A lista telefônica está sendo sincronizada.



Um número de celular.



Um número residencial.



Um número comercial.



Outro número.



Uma chamada recebida.



Uma chamada discada.



Uma chamada perdida.

Instalando

O kit para Handsfree Veicular HCB-700 Bluetooth inclui:

- caixa eletrônica com velcro (1)
- alto-falante externo (2)
- unidade de controle com fita adesiva (3)
- microfone (4)
- hub (5)
- display com fita adesiva (6)
- cabos (cabos de energia, do sensor da ignição, para conexão dos alto-falantes ao veículo)
- guia do usuário

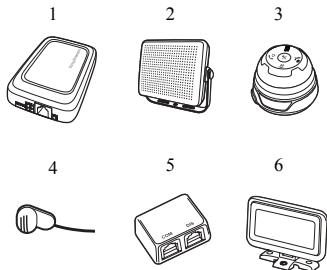

Montando

Você pode montar a unidade de controle, o display e o microfone utilizando fita adesiva, parafusos ou prendedores para veículos:

- Se você utiliza fita adesiva para conectar a unidade de controle, o display ou o microfone, limpe a área em que deseja conectar utilizando um agente de limpeza desengordurante adequado. Em seguida, remova o papel, coloque a unidade de controle, o display ou o microfone na posição selecionada e pressione com firmeza.
- Se estiver utilizando parafusos para montar a unidade de controle e o display, certifique-se de que os parafusos corretos estejam sendo utilizados. Entre em contato com o seu revendedor de veículos.
- Caso não queira fazer buracos em seu veículo para colocar parafusos, entre em contato com o seu revendedor de veículos para obter um prendedor para veículos exclusivo, que pode ser instalado sem o uso de parafusos.





Verifique se todos os equipamentos do handsfree veicular estão instalados em um local seguro. Caso seu veículo esteja equipado com um airbag, verifique se o equipamento de handsfree não causa interferência com esse recurso.

Para instalar o handsfree veicular



O handsfree veicular deve ser instalado por pessoal autorizado.

- 1 Desconecte a bateria do veículo.
- 2 Coloque a caixa eletrônica embaixo do painel de instrumentos do veículo. Consulte também o gráfico de instalação na página 2. Recomendamos que o lado superior da caixa eletrônica fique posicionado em direção ao motorista, sem objetos metálicos entre a caixa e o motorista. Utilize o velcro que acompanha o kit para fixar a caixa eletrônica.
 - Conecte o hub à caixa eletrônica, no local etiquetado com .
 - Conecte o feixe de cabos de energia (vermelho e preto), o cabo para conexão dos alto-falantes ao veículo (amarelo) e o cabo do sensor de ignição (azul) à caixa eletrônica, no local etiquetado com 12V/DC.
- 3 Conecte o cabo de energia preto ao terra negativo. Conecte o cabo de energia vermelho, com o fusível integrado, ao pólo positivo na bateria do veículo. Observe que voltagens diferentes de 12 volts podem causar danos ao equipamento.
- 4 Conecte o cabo para conexão dos alto-falantes ao veículo (amarelo) ao aparelho estéreo do veículo. Consulte A no gráfico de instalação da página 2.
- 5 Conecte o cabo do sensor da ignição (azul) à ignição do veículo. Consulte B no gráfico de instalação da página 2.

- 6 Coloque o microfone em uma parte fixa do interior do veículo, de preferência na metade superior do pára-brisa. Posicione-o voltado para o motorista e distante do(s) alto-falante(s). Posicione-o distante de fluxos de ar, como janelas e sistemas de ventilação. Verifique se o cabo é longo o suficiente para alcançar a caixa eletrônica.
 - Conecte o microfone à caixa eletrônica, no local etiquetado com .
- 7 Coloque o alto-falante a uma distância de pelo menos 50 cm do microfone. Verifique se o cabo é longo o suficiente para alcançar a caixa eletrônica.
 - Conecte o alto-falante externo à caixa eletrônica, no local etiquetado com .



O display e a unidade de controle devem ser posicionados de modo que o motorista ou os passageiros não sejam feridos por eles em caso de um acidente de carro.

- 8 Escolha um local adequado. No caso da unidade de controle, por exemplo, próximo ao freio de emergência. As teclas da unidade de controle devem estar ao alcance do motorista, estando ele sentado na posição normal de direção. Verifique se o cabo é longo o suficiente para alcançar a caixa eletrônica. Para poder alterar a direção de como o cabo é conduzido a partir da unidade de controle, você precisa remover a tampa inferior e colocá-la de volta novamente. Coloque a unidade de controle no local escolhido.
 - Conecte o cabo da unidade de controle ao hub, no local etiquetado com COM.

- 9** Escolha um local adequado para montar o display. Os locais possíveis para montagem são:
- na abertura de ventilação (próximo ao volante), utilizando um prendedor específico para veículos (consulte o seu revendedor de veículos).
 - no painel de instrumentos, atrás ou próximo do volante. Certifique-se de que a visão não seja afetada.
- 10** O display pode ser montado em superfícies horizontais e verticais. Para alterar a posição de montagem, solte o pino da dobradiça, ajuste a posição e aperte o pino da dobradiça com firmeza.
- Conecte o cabo do display ao hub, no local etiquetado com *DIS*.
- 11** Conecte a bateria do veículo.

Para instalar um dispositivo avançado para saída opcional de som com o handsfree veicular



Você pode comprar separadamente um dispositivo avançado para saída opcional de som.

- 1** Desconecte a bateria do veículo.
- 2** Consulte o gráfico de instalação na página 3. Continue conforme descrito nas etapas 2 e 3 das instruções em “Para instalar o handsfree veicular” na página 86.
- 3** Corte o cabo amarelo para conexão dos alto-falantes com o veículo, pois ele não é mais necessário quando você possui um dispositivo avançado para saída opcional de som. Consulte A no gráfico de instalação da página 3.
- 4** Conecte o cabo do sensor da ignição (azul) à ignição do veículo. Consulte B no gráfico de instalação da página 3.
- 5** Conecte a extremidade marrom do cabo do dispositivo avançado para saída opcional de som aos alto-falantes estéreos do veículo.
- 6** Conecte as extremidades preta e amarela do cabo do dispositivo avançado para saída opcional de som ao aparelho de som do veículo.
- 7** Continue conforme descrito nas etapas 6 e 8 a 11 em “Para instalar o handsfree veicular” na página 86.

简体中文

简介 89

入门指南 90

开启或关闭 90

选择手机 91

打电话 91

设定 94

疑难解答 95

图标 96

安装 97

Declaration of conformity 111

索尼爱立信 HCB-700

本用户指南由 Sony Ericsson Mobile Communications AB 出版，不提供任何担保。Sony Ericsson Mobile Communications AB 随时可能对本用户指南中的印刷错误、不准确的当前信息进行必要的改进和更改，或对程序和 / 或设备进行改进，恕不另行通知。但是，这些更改将编入本用户指南的新版本中。

保留所有权利。

© Sony Ericsson Mobile Communications AB, 2005

出版号: LZT 108 7616/1 R2A

并非所有网络都支持本用户指南中的某些服务。
GSM 国际紧急呼叫号码 112 也一样。

如果想知道是否可使用某项特殊服务，请与当地网络运营商或服务提供商联系。

蓝牙字标和徽标由 Bluetooth SIG, Inc. 所有，索尼爱立信将此类标记用于任何用途均已得到授权。

简介

Bluetooth™ 蓝牙车载免提 HCB-700 设计为可在车内使用，并为在驾驶时拨叫或接听电话提供了一种安全而便捷的方式。使用车载免提式装置之前，请阅读“重要信息”单页材料的安全与有效使用及有限担保部分。



如何使用车载免提式装置？

在您的汽车中安装车载免提式装置，并将其添加到手机中。当您拧动点火开关时，车载免提式装置将识别您的手机，并且它们将自动连接。设备即已就绪，可供拨叫和接听电话。可以将车载免提式装置与多达五台手机一起使用。



请按照汽车制造商的说明进行安装。请与您的汽车经销商联系，看其是否能推荐一些安装工程师。请参阅第 97 页上的“安装”。

车载免提式装置可用于何种手机？

本车载免提式装置与索尼爱立信公司（以及，举例来说，诺基亚、摩托罗拉和西门子公司）提供的启用了蓝牙功能的手机兼容。

要支持免提功能，手机需配有蓝牙耳机或支持蓝牙免提模式。您能够使用的车载免提功能取决于您的手机。

配件



本车载免提式装置支持使用一系列配件，用以提升您的用户体验，例如：

- 高级音乐静音装置 HCE-16 — 可以在通话过程中将车载音响扬声器静音。
- 鹅颈式话筒 HCE-14 — 使话筒离用户的嘴更近，进一步改善音质。

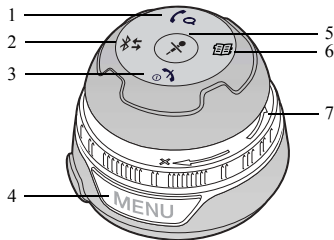
控制单元概述



- 1 按下可拨叫和接听电话。
按下可选择菜单项目。
按住此按钮可在屏幕上显示通话清单。
- 2 按住此按钮可将车载免提式装置添加到手机。
重复按下可选择手机。



-  按住此按钮可打开或关闭手机。
按下可结束和拒绝通话。
按一次按钮可返回上一级菜单。
- 按下可进入 / 退出设定菜单。
-  按下可使话筒静音 / 取消话筒静音。
-  按下可打开通讯录。
- 旋转可调节听筒和铃声音量。
旋转可滚动清单。

入门指南

首次将车载免提式装置与手机一起使用之前，您需要确保：

- 正确安装并开启了车载免提设备。
- 在手机上启用了蓝牙功能。
- 已将车载免提式装置添加到手机中的设备列表。

将车载免提式装置添加到手机

- 1 打开汽车的点火装置。车载免提式装置将自动开机。
- 2 如果屏幕上出现旋转箭头，直接转到第 3 步；如果没有出现，则按住  按钮，直至出现旋转箭头并发出一声较长的高调蜂鸣音。还可以按菜单按钮，滚动到 **Add phone**，然后按 。
- 3 按照手机的用户指南将手机准备好。车载免提式装置的密码为 0000。

车载免提式装置成功添加到手机后，系统会指导您完成以下设置：

- 菜单语言
- 数字拨号
- 语音语言（用于数字拨号）

要滚动菜单，可使用音量控制器。要进行选择，请按 。有关清单选项的更多信息，请参阅本用户指南的相应部分。

手机名



屏幕上将显示手机名。如果要添加已添加到手机中的手机型号，则需要更改手机名。有关更多信息，请参考手机的用户指南。

网络

屏幕上显示的“网络就绪”或“无网络”表示手机和移动网络之间的连接状态。

开启或关闭

可以使用点火开关或车载免提式装置上的  按钮开启或关闭车载免提式装置。

- 如果点火开关已开启，可以按住  按钮打开 / 关闭车载免提式装置。
- 如果正在打电话时关闭了点火开关，则车载免提式装置将在电话结束时自动关闭。
- 如果按住  按钮关闭了车载免提式装置，则正在进行的通话会被转到手机上。

选择手机

可以将车载免提式装置与多达五台手机一起使用。屏幕上显示当前使用的手机名。

如果处于开启状态，车载免提式装置将自动搜索手机（从最后一次使用的手机开始）。

手动选择手机

反复按 ，直至屏幕上显示您的手机名。

打电话

将车载免提式装置添加到手机后，只要车载免提式装置已开启并处于手机的覆盖范围内（中间没有固体物体），您就可以使用车载免提式装置拨叫或接听电话。



在使用蓝牙附件时，确保始终在手机上启用了蓝牙功能。

可以使用车载免提式装置的控制单元、手机按键或语音命令拨打电话。

用控制单元拨打电话

使用免提式装置的控制单元，可以查看并拨叫手机中存储的电话号码和联系人。屏幕上将显示电话号码和联系人。



通话清单

可以查看并拨叫手机通话清单中显示的已拨电话、已接电话和未接电话。当您打开免提式装置的通话清单时，它会自动与手机的通话清单同步。



并非所有手机都支持手机通话清单和同步。
有关更多信息，请参考手机的用户指南或访问 www.SonyEricsson.com/cn。

从通话清单拨打电话

- 1 按住  可在屏幕上显示通话清单。
- 2 要滚动到某个电话号码，请旋转音量控制器。
- 3 按下  可拨叫该号码。
- 4 按下  可结束通话。





通讯录

可以通过免提式装置查看和拨叫手机通讯录中的联系人。当您打开车载免提式装置中的通讯录时，它会自动与手机的联系人同步。



并非所有手机都支持蓝牙同步模式，以传送通讯录。
请参考手机的用户指南或访问 www.SonyEricsson.com/cn。

拨叫通讯录中的联系人



- 1 要打开通讯录，按 。
- 2 滚动到您要拨叫的联系人姓名包含的第一个字母，然后按 。
- 3 滚动到某个联系人，然后按 。
- 4 滚动到要拨叫的电话号码。
- 5 要拨打电话，按 。
- 6 要结束通话，按 。

 只能查看并拨叫以拉丁字符、斯拉夫语字符和希腊字符输入的联系入。

用手机按键拨打电话

可以用手机按键拨打电话，拨号方法与电话拨号的方法相同。

使用手机拨打电话

- 1 使用手机键盘拨叫号码。
- 2 在手机上，按 。
- 3 在手机上，按  结束通话。



语音数字拨号

可以对车载免提式话筒说出数字，以拨叫某个号码。





并非所有手机都支持语音数字拨号。有关兼容性的更多信息，请访问 www.SonyEricsson.com/cn。

开启或关闭语音数字拨号

- 1 要进入设定菜单，请按菜单按钮。
- 2 滚动到 **Digit dialling**，然后按 。
- 3 滚动到 **On** 或 **Deactivate**，然后按 。
- 4 要退出菜单，请按菜单按钮。

使用语音数字拨号拨打电话



- 1 按下车载免提式装置上的 。
- 2 听到蜂鸣音或语音提示后，用已为手机选择的语音语言说出命令 **Number**。
- 3 几个数字一组，依次说出要拨叫的电话号码，例如，012 345 678。
 - 要拨叫 +，说 **Plus**。
 - 要拨叫 *，说 **Star**。
 - 要拨叫 #，说 **Hash**。
 - 要删除一串数字，说 **Clear**。
 - 要中断通话，说 **Cancel**。
- 4 说 **Dial** 或按  拨打电话。
- 5 按下  可结束通话。

设定

当语音数字拨号处于启用状态时，可以设定以下设定：



- 语音语言 — 确定说出命令时所使用的语言。
- 命令播放 — 使用车载免提式装置播放所有已识别的语音标记。
- 语音提示 — 在打开识别窗口前，通过车载免提式装置播放用户语音说明。如果语音提示被关闭，则播放蜂鸣音。
- 语音适应 — 根据您的语音，调整车载免提式装置的语音识别功能。

设定语音语言



- 1 要进入设定菜单，请按菜单按钮。
- 2 滚动到 **Digit dialling**，然后按 。
- 3 滚动到 **Voice language**，然后按 。
- 4 滚动到某种语言，然后按 。
- 5 要退出菜单，请按菜单按钮。

 可以选择用作语音语言的**语言包括：英语、德语、法语、意大利语、西班牙语、葡萄牙语或瑞典语。**

启动命令播放



- 1 要进入设定菜单，请按菜单按钮。
- 2 滚动到 **Digit dialling**，然后按 。
- 3 滚动到 **Command playback**，然后按 。
- 4 滚动到 **On**，启动命令播放，然后按 。
- 5 要退出菜单，请按菜单按钮。

启动语音提示

- 1 要进入设定菜单，请按菜单按钮。
- 2 滚动到 **Digit dialling**，然后按 。
- 3 滚动到 **Voice prompts**，然后按 。
- 4 滚动到 **On**，启动语音提示，然后按 。
- 5 要退出菜单，请按菜单按钮。

根据您的语音调整数字拨号

当发动机关闭，且车内比较安静时：

- 1 要选择设定菜单，请按菜单按钮。
- 2 滚动到 **Digit dialling**，然后按 。
- 3 滚动到 **Speaker adaptation**，然后按 。
- 4 说出屏幕上显示的词句或数字序列。



 每次重复语音适应时，适应效果都会有所改善。

语音姓名拨号

在进行语音姓名拨号前，必须在手机上启用语音姓名拨号功能并录制语音命令。请参考手机的用户指南。在索尼爱立信手机用户指南中，语音姓名拨号功能被称为语音拨号。

 并非所有手机都支持语音姓名拨号。有关更多信息，请参考手机用户指南。

使用语音姓名拨号拨打电话

- 1 按下车载免提式装置上的 。
- 2 然后：
 - 如果已启用语音数字拨号，请在听到蜂鸣音或语音提示后用所选语言说出命令 **Name**。
 - 如果未启用语音数字拨号，请直接转到第 3 步。
- 3 听到蜂鸣音后，按正常方式进行语音拨号。
- 4 要结束通话，请按车载免提式装置上的 。

接听电话

当您接听电话时，车载音响会自动静音。可以使用控制单元或使用自动应答模式接听电话。有关自动应答模式的信息，请参考手机的用户指南。

根据手机的不同，屏幕上会显示拨叫方的姓名和/或号码。

接听电话

当车载免提式装置振铃时，按 。

拒听电话

当车载免提式装置振铃时，按 。

使话筒静音

- 1 在通话期间，按  使话筒静音。话筒关闭后，屏幕上会显示静音图标。
- 2 再按  一次继续通话。

传送声音

根据手机的类型，可以在通话期间将声音从手机传送到车载免提式装置。

将声音传送到车载免提式装置

在通话期间，按车载免提式装置上的 。



要将声音从车载免提式装置传送到手机，请参考手机的用户指南。

设定

设定屏幕显示颜色

您可以设定屏幕的字体的颜色。



设定屏幕显示颜色

- 1 要进入设定菜单，请按菜单按钮。
- 2 要滚动到 **Display colour**，请旋转音量控制器。
- 3 按 。
- 4 滚动到您喜欢的屏幕显示颜色，然后按 。

设定菜单语言

您可以选择要在车载免提式装置屏幕上使用的语言。

设定菜单语言

- 1 要进入设定菜单，请按菜单按钮。
- 2 滚动到 **Menu language**，然后按 。
- 3 滚动到您喜欢的菜单语言，然后按 。



菜单语言只能使用以拉丁文字符、斯拉夫语字符或希腊语字符书写的语言。

调整音量

您既可以调整车载免提式装置扬声器音量，也可以调整振铃音量。当达到最大和最小音量级别时，您将听到一声蜂鸣音。

调整扬声器音量

在通话期间，旋转音量控制器以增大或减小扬声器音量。

调整振铃音量

在未通话期间，旋转音量控制器以增大或减小振铃音量。

疑难解答

本节中列出了用户在使用车载免提式装置时可能会遇到的一些问题。

无法将车载免提式装置添加到手机的设备列表

必须在手机中启用蓝牙功能。在该过程中，手机应位于车内，并且车载免提式装置必须已开启。确保手机和车载免提式装置之间没有过多的固体物体。

手机和车载免提式装置未连接

车载免提式装置可能已连接到另一个蓝牙设备。手动选择手机名，请参阅第 91 页上的“选择手机”。

手机可能已连接到另一个蓝牙设备（如耳机）。断开与其他蓝牙设备的连接。

可能已将另一个免提式设备添加到了手机的设备列表。某些手机的列表中可能一次只能有一个免提式设备。请参考手机的用户指南。

连接中断

如果手机和车载免提式装置之间的连接中断，您将听到一声短促的蜂鸣音。请按 ，再次尝试连接。

使用耳机和车载免提式装置

有关如何将手机与多个蓝牙设备一起使用的信息，请参考手机的用户指南。

重置车载免提式装置

您可能需要将车载免提式装置重置为默认设置。

重置车载免提式装置

- 1 开启车载免提式装置。
- 2 按菜单按钮查看设置菜单。
- 3 选择 Master reset。
- 4 车载免提式装置现在即已重置。

某些车载免提式装置功能不起作用

如果发现无法使用车载免提式装置中的全部功能，请查阅手机的用户指南以确定手机是否支持该功能。也可向索尼爱立信服务合作伙伴咨询。有关索尼爱立信手机的支持和用户指南信息，请访问 www.SonyEricsson.com/cn。

通话对方听到回声

要减小回声：

- 在汽车中，使听筒尽量远离扬声器。
- 使话筒距离您的嘴更近。
- 降低汽车中的音频音量。
- 使用附带的鹅颈式话筒 HCE-14 — 使话筒更靠近您的嘴。

语音数字拨号无法使用

如果语音数字拨号无法使用：

- 请确保已在设定菜单中打开语音数字拨号。
- 降低环境噪音，例如关闭车窗。
- 执行一次或几次语音适应。
- 不要忘记在第一声蜂鸣音或语音提示后说出号码。

图标

图标说明

下表介绍屏幕上显示的图标。

图标	说明
	可将车载免提式装置添加到手机中。
	蓝牙已开启。
	正在更改屏幕显示颜色。
	正在更改扬声器音量。
	正在更改铃声音量。
	当前通话。
	话筒当前处于静音状态。
	正在使用语音控制。
	正在将车载免提式装置连接至手机。

图标	说明
	正在同步通讯录。
	手机号码。
	住宅号码。
	办公号码。
	其他号码。
	已接电话。
	已拨电话。
	未接来电。

安装

蓝牙车载免提 HCB-700 套装组件包括：

- 带维可牢尼龙搭扣的电子盒 (1)
- 外置式扬声器 (2)
- 带胶粘带的控制单元 (3)
- 话筒 (4)
- 插座 (5)
- 带胶粘带的屏幕 (6)
- 电缆（电源线、点火感应器电缆、音乐静音装置电缆）
- 用户指南

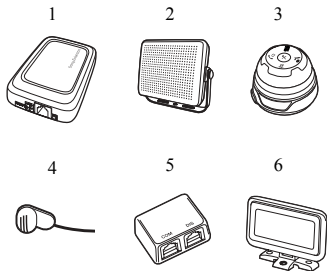

装配

您可以使用胶粘带、螺丝或汽车夹来装配控制单元、屏幕和话筒：

- 如果要使用胶粘带连接控制单元、屏幕或话筒，请务必使用适当的油性清洗剂清洁要进行连接的区域。然后撕下背纸，将控制单元、屏幕或话筒放在选中的位置，用力按紧。
- 如果要使用螺丝装配控制单元或屏幕，请务必使用适当的螺丝。请联系您的汽车经销商。
- 如果您不希望在汽车上留下螺丝孔，则请联系汽车经销商，购买不使用螺丝即可进行连接的特制汽车夹。



请确保车载免提式装置的所有设备都安装在安全的位置。如果用户汽车配有安全气囊，请确保车载免提式设备不会干扰其功能。

安装车载免提式装置



车载免提式装置应由授权的人员实施安装。

- 1 断开汽车蓄电池。
- 2 将电子盒安装在汽车仪表板下方。另请参阅第 2 页上的安装示意图。建议电子盒的上部面向驾驶员，并且电子盒和驾驶员之间没有金属屏障。使用套装组件中自带的维可牢尼龙搭扣固定电子盒。
 - 将插座连接至电子盒上标有 **Ⓜ** 的位置。
 - 将电源线束（红色和黑色）、音乐静音装置电缆（黄色）和点火感应器电缆（蓝色）连接到电子盒上标有 **12VDC** 的位置。
- 3 将黑色电源线接接地。将带集成保险丝的红色电源线连接到汽车蓄电池的负极。请注意，非 12 伏电源电压可能会导致设备损坏。
- 4 将黄色音乐静音装置电缆连接到车载音响。请参阅第 2 页上安装示意图中的 **A**。
- 5 将蓝色点火感应器电缆连接到汽车的点火开关。请参阅第 2 页上安装示意图中的 **B**。
- 6 将话筒放在车内的一个固定部件上，最好放在挡风玻璃中上方。将话筒放置在面向驾驶员并远离扬声器的地方。将话筒放在远离气流（窗口或通风口）的地方。确保电缆足够长，可以连接到电子盒。
 - 将话筒连接到电子盒上标有 **↘** 的位置。

- 7 将扬声器放在距话筒至少 50 厘米 (20 英寸) 的位置。确保电缆足够长, 可以连接到电子盒。
- 将外置式扬声器连接到电子盒上标有  的位置。



屏幕和控制单元必须放置在安全位置, 以防止汽车发生事故时撞伤驾驶员和乘客。

- 8 为控制单元选择一个合适的位置, 例如紧急刹车附近。驾驶员必须能够从正常驾驶位置够到控制单元的按键。确保电缆足够长, 可以连接到电子盒。为了能更改电缆引出控制单元的方向, 您必须卸下底盖, 然后再将其装回。将控制单元放到所选的位置。
- 将控制单元电缆连接至插座上标有 *COM* 的位置。
- 9 装配屏幕时请选择合适的位置。可以放置屏幕单元的位置包括:
- 在通风口 (靠近方向盘), 使用特制的汽车夹 (请联系您的汽车经销商)。
 - 仪表盘后或紧靠方向盘后方。请确保不会影响视线。
- 10 屏幕即可以安装在水平面上, 也可以安装在垂直面上。要更改安装的方向, 松开铰链栓, 调整底座方向, 然后将铰链栓上紧。
- 将屏幕电缆连接至插座上标有 *DIS* 的位置。
- 11 连接汽车蓄电池。

随车载免提式装置一起安装高级音乐静音装置



可以单独购买高级音乐静音装置。

- 1 断开汽车蓄电池。
- 2 请参阅第 3 页上的安装示意图。按照操作指南第 98 页上的“安装车载免提式装置”中的步骤 2-3 进行操作。
- 3 切断黄色音乐静音装置电缆, 因为在使用高级音乐静音装置时不需要该电缆。请参阅第 3 页上安装示意图中的 **A**。
- 4 将蓝色点火感应器电缆连接到汽车的点火开关。请参阅第 3 页上安装示意图中的 **B**。
- 5 将高级音乐静音装置电缆的棕色端连接到车载音响扬声器。
- 6 将高级音乐静音装置电缆的黑色和黄色端连接到车载音响。
- 7 按照第 98 页上的“安装车载免提式装置”中的步骤 6, 8-11 进行操作。

繁體中文

簡介 101

準備開始 102

開機或關機 102

選擇手機 103

通話 103

設定 106

疑難排解 107

圖示 108

安裝 109

Declaration of conformity 111

Sony Ericsson HCB-700

本手冊由 Sony Ericsson Mobile Communications AB 印製，本手冊無任何保固。Sony Ericsson Mobile Communications AB 對本手冊因印刷之錯誤、目前資訊之不準確、設備及 / 或程式之改良所為之修改，恕不另行通知。前述更動將納入本手冊之新版中。版權所有。

© Sony Ericsson Mobile Communications AB，2005

印刷品編號：LZT 108 7616/1 R2A

某些電信業者可能不支援手冊中的某些服務，**GSM 國際緊急電話號碼 112 亦包括在內。**

對某一服務是否可用若有疑問，請洽詢您的網路業者或服務供應商。

Bluetooth (藍芽) 文字及圖形標章均為 Bluetooth SIG, Inc. 所有。Sony Ericsson 獲授權使用。

簡介

Bluetooth™ (藍芽)

Car Handsfree HCB-700 專供

車內使用，讓您在行車中安

全且方便地接或打電話。使用車用免持前，請先詳閱
安全及有效的使用和有限的保固兩節中的注意事項。



使用車用免持的方法

先將車用免持在車上安裝好並加入手機裝置清單。
汽車引擎啟動後，車用免持會辨識您的手機並自動
連結，然後您即可接或打電話。車用免持可用於最多
5 支手機。



請按照汽車製造商的說明進行安裝。請洽車輛銷售人
員為您推薦安裝技師，參閱第 109 頁的「安裝」。

車用免持適用的手機

車用免持與 Sony Ericsson 以及 Nokia、Motorola、
Siemens 等多家公司，具 Bluetooth (藍芽) 功能的手
機相容。

使用免持功能前，手機須先安裝 Bluetooth (藍芽)
耳機或 Bluetooth (藍芽) 免持模式。車用免持可用的
功能，視手機而異。



配件

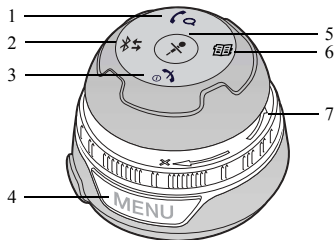

車用免持支援下列多種配件：

- 高級音樂靜音 HCE-16 — 本裝置可於通話中將汽車音響擴音器靜音。
- 鵝頸式麥克風 HCE-14 — 本裝置可使麥克風貼近嘴邊，進一步改善語音品質。

控制組件簡介



-  按本鈕接或打電話
按本鈕選擇目錄項目
按住本鈕顯示通話清單
-  按本鈕將車用免持加入手機裝置清單
按本鈕循環選擇手機



-  按住本鈕開／關裝置
按本鈕結束及拒接通話
按一次本鈕退回一層目錄
- 按本鈕進入／退出設定目錄
-  按本鈕使麥克風靜音／取消靜音
-  按本鈕開啟通訊錄
- 轉動本鈕調整擴音器及響鈴音量
轉動本鈕翻閱清單

準備開始

首次使用車用免持於手機前，請先檢查下列條件：

- 車用免持已安裝且已開啟。
- 手機的 Bluetooth（藍芽）功能已開啟。
- 車用免持已加入手機裝置清單。

將車用免持加入手機的方法

- 1 啟動汽車引擎。車用免持自動開機。
- 2 顯示幕出現旋轉箭頭時，請直接執行步驟 3，否則請按住  鈕，直到出現旋轉的箭頭同時聽見長嘟聲為止。您亦可按住目錄鈕，翻閱到 **Add phone**，按 。
- 3 按手機使用手冊將手機準備好，免持裝置的辨識碼為 0000。

車用免持加入手機後請按提示進行下列設定：

- 目錄語言
 - 數位撥號
 - 數位撥號使用的語音語言
- 請用音量控制鈕，翻閱目錄項目，按  選擇項目。有關清單各選項的詳細說明，請參閱本使用手冊相關各節。

手機名稱



手機名稱會出現在顯示幕上。要將已在手機中的機型再加入手機時，請先改變手機名稱，詳細說明請參閱手機的使用手冊。

網路

「網路正常」或「無網路」代表手機和無線網路間的連結狀態。

開機或關機

您可用啟動引擎或按車用免持  鈕兩種方式，開啟或關閉車用免持。

- 引擎啟動時，您可按住  鈕將車用免持開啟或關閉。
- 通話進行中引擎關閉時，車用免持自動於通話結束後關閉。
- 按住  鈕將車用免持關閉時，進行中的通話會轉到手機。

選擇手機

車用免持可同時用於 5 支手機，正在使用中的手機名稱會顯示出來。

車用免持開機後，會自動從上次用過的手機開始搜尋手機。

手動選擇手機

重複按 ，直到您手機的名稱顯示出來。

通話

將車用免持加入手機後，只要車用免持開機且手機在範圍內，同時兩者間無實體阻礙，即可接或打電話。

 使用 Bluetooth (藍芽) 配件時，務請先開啟手機的 Bluetooth (藍芽) 功能。

您可用車用免持的控制單元、手機按鍵、或語音指令打電話。

用車用免持的控制單元打電話

您可用車用免持的控制單元，撥叫儲存於手機的電話號碼及聯絡人。被撥叫的電話號碼及聯絡人會顯示於顯示幕。



通話清單

您可檢視及撥叫通話清單中的已撥電話、已接來電及未接來電三種電話號碼。開啟車用免持的通話清單時，手機及車用免持的通話清單會自動同步化。



某些手機不支援通話清單及同步化，詳細說明請參閱手機使用手冊或瀏覽 www.sonyericsson.com 網站。

撥打通話清單中的電話號碼

- 1 按住 ，直到通話清單顯示出來。
- 2 轉動音量控制鍵翻閱號碼。
- 3 按  撥打該一號碼。
- 4 按  結束通話。





通訊錄

您可用車用免持檢視並撥打通訊錄中的連絡人。開啟車用免持通訊錄時，連絡人會自手機同步化到車用免持。



某些手機不支援 Bluetooth (藍芽) 同步化模式的通訊錄傳輸，請參閱手機使用手冊或瀏覽 www.sonyericsson.com 網站。

撥打通訊錄中的連絡人



- 1 按 ，開啟通訊錄。
- 2 翻閱到您要撥打之連絡人名稱的第一個字母，再按 .
- 3 翻閱連絡人，按 .
- 4 翻閱到您要撥打的電話號碼。
- 5 按 ，打電話。
- 6 按 ，結束通話。

 您只能檢視及撥打名稱為拉丁文、希利克文及希臘文的連絡人。

用手機按鍵撥號

您可用手機按鍵打電話，並以與手機正常使用相同的方式撥號。

用手機打電話

- 1 用手機按鍵撥號。
- 2 按手機的 ，打電話。
- 3 按手機的 ，結束通話。

語音數位撥號



您可用對著車用免持麥克風唸出號碼的方式來撥號。

 某些手機不支援語音數位撥號。手機相容性的詳細說明請參閱 www.sonyericsson.com 網站。

開啟或關閉語音數位撥號

- 1 按目錄鈕，進入設定目錄。
- 2 翻閱到 **Digit dialling**，按 .
- 3 翻閱到 **On** 或 **Deactivate**，按 .
- 4 按目錄鈕，退出目錄。

用語音數位撥號打電話

- 1 按車用免持上的 .
- 2 嘟聲或語音提示後，以手機中選擇的語言說出指令 **Number**。
- 3 以最多 3 個數字一節為單位，唸出您要撥叫的電話號碼。
 - 要撥 +，唸 **Plus**。
 - 要撥 *，唸 **Star**。
 - 要撥 #，唸 **Hash**。
 - 唸 **Clear**，刪除連續的數字。
 - 唸 **Cancel**，中斷數字輸入。
- 4 唸 **Dial** 或按  發話。
- 5 按  結束通話。

設定

語音數位撥號啟動後，您可進行下列設定：

- 語音語言 — 語音指令的語言。
- 指令播放 — 使車用免持播放辨識出的各語音標籤。
- 語音提示 — 在辨識視窗顯示出來前，播放您唸出的使用者指令，語音提示關閉時車用免持改發嘟聲。
- 發話人調適 — 使車用免持的語音辨識能辨識您的語音。

設定語音語言

- 1 按目錄鈕，進入設定目錄。
- 2 翻閱到 **Digit dialling**，按 。
- 3 翻閱到 **Voice language**，按 。
- 4 翻閱到某一語言，按 。
- 5 按目錄鈕，退出目錄。

 下列語言可被設定為語音語言：英文、德文、法文、義大利文、西班牙文、葡萄牙文或瑞典文。

啟動指令播放

- 1 按目錄鈕，進入設定目錄。
- 2 翻閱到 **Digit dialling**，按 。
- 3 翻閱到 **Command playback**，按 。
- 4 翻閱到 **On** 啟動指令播放，按 。
- 5 按目錄鈕，退出目錄。

啟動語音提示

- 1 按目錄鈕，進入設定目錄。
- 2 翻閱到 **Digit dialling**，按 。
- 3 翻閱到 **Voice prompts**，按 。
- 4 翻閱到 **On** 啟動語音提示，按 。
- 5 按目錄鈕，退出目錄。

調適數位撥號辨識聲音的能力

在引擎關閉且車內安靜的環境下：

- 1 按目錄鈕，選擇設定目錄。
- 2 翻閱到 **Digit dialling**，按 。
- 3 翻閱到 **Speaker adaptation**，按 。
- 4 唸出顯示幕上的字詞或數字組。



 每調適一次，辨識聲音的能力就更提高一點。

語音名稱撥號

語音名稱撥號前，請先開啟語音名稱撥號功能，並在手機中錄下語音指令，請參考手機的使用手冊。在 Sony Ericsson 手機使用手冊中，語音名稱撥號被稱為語音撥號。

 某些手機不支援語音名稱撥號，詳細說明請參閱手機使用手冊。

用語音名稱撥號打電話

- 1 按車用免持的 。
- 2 然後：
 - 若已啟動語音數位撥號，請於嘟聲或語音提示後，用所選的語音標籤唸出指令 **Name**。
 - 語音數位撥號尚未啟動時，請直接執行步驟 3。
- 3 嘟聲後，按正常語音數位撥號的方式撥號。
- 4 按車用免持的 ，結束通話。

接聽來電

接到電話時，汽車音響自動靜音，您可用控制組件或自動接聽模式接聽來電。自動接聽模式的詳細說明請參閱手機的使用手冊。

對方的名稱及／或電話號碼會顯示出來（視手機而異）。



接聽來電

車用免持響鈴時，按 。

拒接來電

車用免持響鈴時，按 。

將麥克風靜音

- 1 通話中，按  將麥克風靜音。麥克風靜音時，靜音圖示會顯示出來。
- 2 再按  恢復通話。

傳送聲音

通話中您可將聲音自手機轉送到車用免持，視手機類型而異。

轉送聲音到車用免持

通話中，按車用免持的 。

自車用免持轉送聲音到手機的方法，請參閱手機使用手冊。

設定

設定顯示幕色彩

您可設定顯示幕字體色彩。



設定顯示幕色彩

- 1 按目錄鈕，進入設定目錄。
- 2 翻閱到 **Display colour**，轉動音量控制。
- 3 按 。
- 4 翻閱到您要的色彩，按 。

設定目錄語言

您可選擇車用免持顯示幕的語言。

設定目錄語言

- 1 按目錄鈕，進入設定目錄。
- 2 翻閱到 **Menu language**，按 。
- 3 翻閱到要作為目錄語言的語言，按 。



只有拉丁文、希利克文及希臘文等語言可被選為目錄語言。

調整音量

您可調整車用免持擴音器音量及響鈴音量。
音量已達最大或最小時，車內免持會發出嘟聲。

調整擴音器音量

通話中，轉動語音控制鈕調整擴音器音量。

調整響鈴音量

不在通話時，轉動音量控制鈕調整響鈴音量。

疑難排解

本節說明使用車用免持時可能碰到的某些問題。

無法將車用免持裝置加入手機的裝置清單

手機的 Bluetooth（藍芽）功能需先啟動。加入過程中手機應位於車內且車用免持裝置需先開機。務請參考手機及車用免持裝置間是否有過多的實體障礙。

手機及車用免持裝置不連結

車用免持裝置可能已連結另一 Bluetooth（藍芽）裝置，請改為手動選擇手機名稱，參閱第 103 頁的「選擇手機」。

手機可能已連結耳機等 Bluetooth（藍芽）裝置。請斷開別的 Bluetooth（藍芽）裝置。

您可能已將另一免持裝置加入手機的裝置清單中。某些手機一次只能有一台免持裝置在清單中。請參考手機的使用手冊。

連結中斷

手機及車用免持裝置連結中斷時，會發出一短聲，請按  重新連結。

使用耳機及車用免持裝置

有關手機使用多個 Bluetooth（藍芽）裝置的說明，請參考手機使用手冊。

重設車用免持

您可能會需要重設車用免持的設定為出廠預設值

重設車用免持的方法如下

- 1 開啟車用免持。
- 2 按目錄鈕檢視設定目錄。
- 3 選擇 **Master reset**。
- 4 車用免持即已重設。

無法使用某些車用免持功能

無法使用車用免持裝置的某些功能時，請參考手機使用手冊中對於支援之功能的說明。

您亦可洽詢 Sony Ericsson 的服務伙伴。

有關支援及 Sony Ericsson 行動電話的使用說明，請瀏覽 www.SonyEricsson.com/support 網站。

回音

降低回音的方法：

- 在車內時將麥克風盡量遠離擴音器。
- 將麥克風貼近嘴旁。
- 降低車內音量。
- 用鵝頸式麥克風 HCE-14 使麥克風貼近嘴旁。

無法使用語音數位撥號

語音數位撥號無法使用時：

- 檢查語音數位撥號是否已在設定目錄中啟動。
- 經由關窗等手段降低環境噪音。
- 再多調適語音幾次。
- 首次嘟聲或語音提示後，記得先說**號碼**。

圖示

圖示說明

下表說明顯示幕上會出現的圖示。

圖示 說明



車用免持裝置可加入手機的裝置清單



Bluetooth（藍芽）啟動



顯示幕色彩改變中



擴音器音量調整中



響鈴音量調整中



通話進行中



麥克風目前為靜音狀態

圖示 說明



語音控制使用中



車用免持裝置連結手機中



通訊錄同步化中



行動電話號碼



住家電話號碼



公司電話號碼



其他電話號碼



接到的電話



撥出的電話



未接來電

安裝

Bluetooth (藍芽) 車用免持 HCB-700 套件組成如下：

- 附魔術粘的電子組件 (1)
- 外接擴音器 (2)
- 附膠帶的控制組件 (3)
- 麥克風 (4)
- 集線器 (5)
- 附膠帶的顯示幕 (6)
- 纜線 (電源線、啟動感測線、靜音線)
- 使用手冊

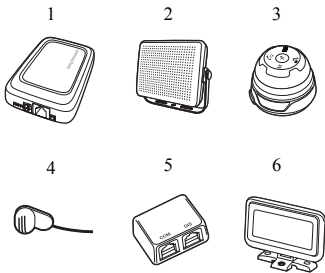

固定

您可用膠帶、螺絲或固定夾，固定控制組件、顯示幕及麥克風：

- 用膠帶黏附控制組件、顯示幕及麥克風時，請先用適當的去脂清潔液清潔黏著區。撕開護紙，將控制組件、顯示幕及麥克風放在選定的位置後壓緊膠帶。
- 用螺絲固定控制組件及顯示幕時，務請使用適當的螺絲。有關螺絲的規格，請洽車輛銷售人員。
- 若不想在車上留下螺絲洞，請要求車輛銷售人員提供特別的免螺絲車內固定夾。





務請將車用免持的各項設備安裝於安全的位置。配備安全氣囊的車輛，請特別注意車用免持有無妨礙安全氣囊的操作。

安裝車用免持的方式



務請委託合格的技術人員安裝車用免持設備。

- 1 斷開汽車電瓶線路。
- 2 將車用免持電子組件盒置於儀表板下方。請參考第 2 頁的安裝施工圖。請將電子控制組件盒的上側，面向駕駛座，並與駕駛座之間保持無金屬障礙物的狀態。請用組件盒隨附的魔術粘固定組件盒。
 - 將集線器插入電子組件盒  標示處。
 - 將紅色及黑色電源線、黃色靜音線和藍色啟動感測線插入電子組件盒 12V/DC 標示處。

- 將黑色電源線接上電瓶負極接地端，將紅色電源線及保險絲接上汽車電瓶的正極。注意：非 12V 電壓的電力可能損壞車用免持設備。
- 將黃色靜音線接上車輛的音響線路，請參考第 2 頁的安裝施工圖 A。
- 將藍色啟動感測線接上車輛的啟動線路，請參考第 2 頁的安裝施工圖 B。
- 將麥克風固定於車輛內裝固定的位置。最好位於擋風玻璃中間上方。麥克風應朝向駕駛人但遠離擴音器。避開車窗及通風口等氣流強大的位置。擴音器接線應足夠長，以便連上電子組件盒。
 - 將麥克風接入電子組件盒  標示處。
- 將免持擴音器置於距話筒至少 50 公分 (20 英吋) 的位置接線應足夠長以便連上電子組件盒。
 - 將外接擴音器按標示接入電子組件盒 .

 顯示幕及控制組件的置放位置應以發生意外時，兩者不會傷及駕駛人為主要考量。

- 電子組件可置於手剎車旁，駕駛人能從正常駕駛位置使用手機按鍵等適當的位置。務請注意各纜線是夠長，並可接入電子組件標示處。為使纜線可以任一方向拉出，請先取下電子組件的底蓋再蓋回。將電子組件置於選定的位置。
 - 將控制組件纜線插入集線器 *COM* 標示處。
- 為顯示幕選擇適當的位置。您可考慮下列位置：
 - 用特別設計的車用夾固定（請洽車輛經銷商），固定於方向盤附近通風口處。
 - 方向盤正後方的儀表板上。注意不要擋住駕駛人視線。

- 顯示幕可固定於垂直或水平兩種平面上。要改變顯示幕的方向時，請先鬆開絞鏈栓，調整顯示幕底座方向，再將絞鏈栓鎖緊。
 - 將顯示幕纜線插入集線器 *DIS* 標示處。
- 接回車輛電瓶線路。

安裝車用免持專用的高級靜音器



車用免持專用的高級靜音器須另外購買。

- 斷開汽車電瓶線路。
- 請參閱第 3 頁安裝施工圖，按第 109 頁的「安裝車用免持的方式」的步驟 2-3 進行。
- 安裝後請將不再需要的黃色剪掉，請參閱第 3 頁的安裝施工圖 A。
- 將藍色啟動感測線接上車輛的啟動線路，請參閱第 3 頁的安裝施工圖 B。
- 將高級靜音器靜音線的棕色端連上汽車音響擴音器。
- 將高級靜音器靜音線的黑及黃色端連上汽車音響擴音器。
- 按第 109 頁的「安裝車用免持的方式」中的步驟 6 及 8-11 進行。

Declaration of conformity

We, **Sony Ericsson Mobile Communications AB**
of
Nya Vattentorget
221 88 Lund, Sweden

declare under our sole responsibility that our product
Sony Ericsson type DEA-0001002

and in combination with our accessories, to which
this declaration relates is in conformity with the
appropriate standards EN 60 950, EN 300 328,
EN 301 489-7 and EN 301 489-17 following the
provisions of Radio Equipment and
Telecommunication Equipment directive **1999/5/EC**
with requirements covering EMC directive
89/336/EEC and Low Voltage directive **73/23/EEC**.

Lund, April 2005



CE 0682

*Ulf Persson, Head of Product Business Unit
Accessories*

We fulfil the requirements of the R&TTE Directive
(99/5/EC).

Déclaration de conformité

Nous, **Sony Ericsson Mobile Communications
AB**, basés à
Nya Vattentorget
S-221 88 Lund, Suède

déclarons sous notre seule responsabilité que
notre produit

Sony Ericsson type DEA-0001002

utilisé seul ou conjointement avec nos accessoires,
auquel se rapporte la présente déclaration est
conforme aux normes EN 60950, EN 300328,
EN 301489-7 et EN 301489-17 appropriées, suivant
les dispositions de la directive R&TTE **1999/5/CE** et
les exigences qui se rapportent à la directive EMC
89/336/EEC et la directive Basse tension **73/23/EEC**.

Ce produit est conforme à la directive R&TTE
(99/5/CE).

Free Manuals Download Website

<http://myh66.com>

<http://usermanuals.us>

<http://www.somanuals.com>

<http://www.4manuals.cc>

<http://www.manual-lib.com>

<http://www.404manual.com>

<http://www.luxmanual.com>

<http://aubethermostatmanual.com>

Golf course search by state

<http://golfingnear.com>

Email search by domain

<http://emailbydomain.com>

Auto manuals search

<http://auto.somanuals.com>

TV manuals search

<http://tv.somanuals.com>