

■ WIND-UP RADIO



KH 245

GB WIND-UP RADIO

IE Operating Manual

CY

SilverCrest

DK DYNAMO-RADIO

Betjeningsvejledning

KOMPERNASS GMBH
BURGSTRASSE 21 • D-44867 BOCHUM
www.kompernass.com
ID-NR.: KH245-12/08-V3

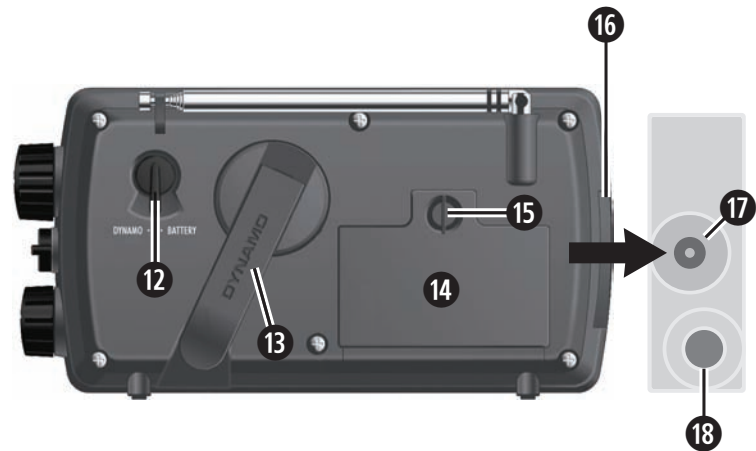

INDEX	PAGE
Intended Use	2
Items supplied	2
Technical data	2
Please read the safety instructions	3
The operating elements	7
Taking the device into use	8
Switching between power supplies	9
Charging the batteries	9
Switching the device on and off	10
Receiving radio transmissions	10
Headphone operation	11
The illumination function	11
The siren function	11
Cleaning and care	12
Disposal	12
CE Conformity	13
Importer	13
Important warranty Notices	14

Before using this device for the first time, please read these operating instructions through carefully and preserve this booklet for future reference. Pass this booklet on to whoever might acquire the device at a future date.

Intended Use

This portable radio device is intended exclusively for the reception of radio transmissions. The device is not intended for use in commercial or industrial environments. No warranty claims will be granted for damage resulting from improper use!

Items supplied

- 1 Portable radio device
- 1 Operating instruction booklet

Technical data

Operation with the built-in Ni-MH batteries

Charging with the AC Dynamo

Battery operation

3 x 1.5 V Batteries (Type AA/Mignon/LR06, not supplied)

Operation with power adapter

Power adapter with output of 4.5 V \equiv , min. 500 mA,

Barrel plug poling: \ominus — \bullet — \oplus , (not supplied).

Frequency ranges: VHF: 87.5 – 108 MHz

MW: 526.5 – 1606.5 kHz

Max. output voltage at
the headphone socket: 40-60mV

Dimensions (W x H x D): 18.3 x 9.6 x 6 cm

Weight : approx. 465 g

Operating temperature: + 5° ~ 35°C

Storage temperature : -20° ~ 60°C

Humidity: 5 ~ 90 %

Spray water protection: IPX4

Please read the safety instructions

- Do not permit children to handle electrical devices without supervision, they cannot correctly assess the possible risks of injury.
- Check the device for visible damage. If the device is damaged, immediately separate a connected power adapter from the mains power supply. Arrange for the device to be checked by Customer Services before continuing to use it.

Risk of electric shock

- Connect the power adapter only to correctly installed and earthed mains sockets. Check that the electricity type and mains voltage matches the information given on the power adapter type plate.
- Use only power adapters with an output rating of 4.5 V \equiv at a minimum of 500mA.
- When connecting a power adapter, ensure that the polarity of the barrel plug concurs with the polarity details for socket DC 4.5V (left side of the device $\ominus \text{---} \bullet \text{---} \oplus$).
- Do not operate the device if the mains adapter, the adapter's power cable or the device itself is damaged. Arrange for the device to be checked and/or repaired by qualified technicians.
- NEVER open the device. There are no user-serviceable elements inside. Should you do so, device safety can no longer be assured and the warranty will become void.
- NEVER submerge the device in water. Wipe it only with a slightly damp cloth.
- This device is spray water protected. Nonetheless, do not subject it to rain or snow.

- If you operate the device with a power adapter without spray water protection, protect the power adapter from moisture or humidity. Use it only in dry rooms, do not use it outdoors or close to liquids.

- Notice regarding power mains separation when using a power adapter:

To completely separate the device from mains power, the mains adapter must be unplugged from the wall socket. For this reason, the device should be placed where unhindered access to the power socket is always assured, so that in an emergency you can immediately withdraw the plug. To eliminate the risk of fire, prevent unintended activation and save energy costs, the mains adapter should be unplugged from the wall socket when the device is not in use.

- Always grip the power adapter directly when you wish to unplug it. Do not pull on the cable and never touch the mains adapter with wet hands, this could result in a short circuit or you receiving an electric shock. Do not place furniture or other objects on the cable of the mains adapter, and ensure that it cannot become trapped. Never tie knots in the power cable, and do not join it to other cables. Lay the power cable so that no one can step on or stumble over it.

A damaged mains adapter can cause a fire or electric shock. When you use a power adapter check it from time to time. Should it become damaged, acquire a new one from a specialist shop.

- When a storm and/or thunderstorm with the risk of lightning threatens, please disconnect the mains adapter from the mains power.

Risk of fire!

- Do not use the device near hot surfaces.
- Do not operate or store the device in hot locations and do not subject the appliance to direct sunlight or strong artificial light sources. If you do, it may overheat and become irreparably damaged.
- Do not place open fire sources, such as candles, on the device.
- Do not leave the device unattended at any time when it is in use.
- To avoid overheating, do not use the device at insufficiently ventilated locations, e.g. under blankets.

Risk of personal injury!

- Listening to music with head or earphones for long periods and at high volume levels can lead to hearing damage! For your own protection, we recommend that you do not adjust the sound level too high.
- Keep batteries well away from children. Children can put batteries into their mouths and swallow them. If a battery is swallowed medical assistance must be sought IMMEDIATELY.
- In the event of the batteries leaking acids, first put on a pair of protective gloves. Then clean the battery compartment and the battery contacts with a dry cloth.
- This device can also be operated with batteries. Take note of the following section for the interaction with batteries.

Risk of explosion!

- Do not throw batteries into a fire and do not subject them to excessive heat, such as direct sunlight and similar.
 - Do not recharge the batteries.
 - Never open batteries, never solder or weld batteries.
- The risk of explosions and injuries exists!

Accident hazard!

- Do not operate the device if it has sustained a fall or is damaged in any way. Arrange for the device to be checked and/or repaired by qualified technicians.
- This device is not intended for use by individuals (including children) with restricted physical, physiological or intellectual abilities or deficiencies in experience and/or knowledge unless they are supervised by a person responsible for their safety or receive from this person instruction in how the device is to be used. Children should be supervised to ensure that they do not play with the device.

Risk of suffocation!

- Do not leave packaging material lying unattended. Plastic foils and bags and pieces of styropor etc. are not toys, they can be dangerous for small children.

Damage to the device

- Do not place the device on sloping surfaces, it could fall down and be damaged.
- Regularly check the condition of the batteries. Leaking batteries can cause damage to the device.
- If you do not intend to use the device for an extended period, remove the batteries.
- Always change all batteries at the same time and always use batteries of the same type.

The operating elements

- | | | |
|----|---|--|
| 1 | Loudspeaker | |
| 2 | ILLUMINATION | - switches the illumination on and off |
| 3 | TUNE | - indicator for reception strength |
| 4 | CHARGE | - lights up when charging the batteries |
| 5 | SIREN | - switches the siren on and off |
| 6 | Telescope antenna | |
| 7 | LED bulb | |
| 8 | TUNING | - tuning in of radio stations |
| 9 | FM/AM | - frequency range switch |
| 10 | OFF/VOLUME: | - On/Off switch, volume regulator |
| 11 | Sender scale | |
| 12 | DYNAMO/BATTERY | - for switching between power sources |
| 13 | Dynamo lever | - for manual electricity generation |
| 14 | Battery compartment cover | |
| 15 | Lock-device for the battery compartment cover | |
| 16 | Rubber covers | - for the protection of connection sockets |
| 17 | DC 4.5V  | - connection for a power adapter |
| 18 | Headphone output 3.5mm jackplug | |

Taking the device into use

- ⇒ Take the device out of the carton and remove all packaging and adhesive foils.

Operation with the built-in Ni-MH batteries

- ⇒ First of all, charge up the built-in batteries. For this, fold out the dynamo grip on the rear of the device and turn the dynamo lever ⑬ for several minutes at approx. 120 revolutions per minute in any direction.

Battery operation

The device can also be operated with batteries (not supplied).

- ⇒ Open the battery compartment on the rear of the device by unscrewing and removing the lock-device on the battery compartment cover ⑮.
- ⇒ Now remove the battery compartment cover ⑭ and place it to one side.
- ⇒ Insert 3 x 1.5V batteries of the type "AA/Mignon/LR6" as per the insertion markings shown in the battery compartment.
- ⇒ Pay heed to the correct poling of the batteries, otherwise the device will not function and could even be damaged.
- ⇒ Replace the battery compartment cover ⑭ and screw it down firmly with the lock-device ⑮.

Connecting the mains adapter

You can operate the device with a power adapter (not supplied) that concurs with the specifications given in the section "Technical Data".

- ⇒ Using a fingernail, open the rubber cover ⑯.
- ⇒ Insert the barrel plug of the power adapter into the socket for the power supply (DC 4.5V) ⑰ on the device.

- ⇒ Then insert the plug of the power adapter into a mains power socket whose voltage matches the information given on the power adapter type plate.

Switching between power supplies

The DYNAMO/BATTERY switch ⑫, with which you can select different power sources, is located on the rear of the device.

- ⇒ Place this switch in the position DYNAMO to power the device from the built-in Ni-MH batteries.
- ⇒ Place this switch in the position BATTERY to power the device from the batteries in the battery compartment.
- ⇒ Power provision from a mains power adapter functions in both switch positions.

Charging the batteries

Should the device functions diminish whilst it is being powered from the built-in Ni-MH batteries, it means they are drained.

- ⇒ In this case, fold out the lever of the dynamo crank ⑬ and then turn the dynamo any direction until the functions are restored.
- ⇒ During the period that the batteries are being charged, the CHARGE indicator ④ lights up.
- ⇒ When done, place the dynamo crank ⑬ back into its rest position.

Notice:

Only the built-in batteries can be charged, not the batteries that may have been placed in the battery compartment.

Switching the device on and off

- ⇒ To switch the device on, turn the Off/volume regulator ⑩ clockwise over a small resistance.
- ⇒ To switch the radio off, turn the Off/volume regulator ⑩ anti-clockwise, and over the small resistance, until it comes to a stop.

Receiving radio transmissions

- ⇒ Using the frequency range switch FM/AM ⑨, select the required waveband:
 - ⇒ FM = Very High Frequency (VHF),
 - ⇒ AM = Medium Wave (MW).
- ⇒ For VHF reception, extend the telescope aerial ⑥ to its full length and then determine its best positioning.
- ⇒ The device has a built-in aerial for the reception of MW transmitters. To improve reception, if needed, turn the radio until it is in the most favourable position.
- ⇒ Turn the transmitter calibration TUNING ⑧, to receive the desired radio station. Use the tuning scale ⑪ for orientation.
- ⇒ In the case of VHF transmitters, reception strength is shown by the TUNE indicator ③. The brighter it glows, the better the reception.
- ⇒ Select the desired sound volume with the OFF/VOLUME regulator ⑩.

Headphone operation

Using a fingernail, open the rubber cover **16**. Headphones with a 3.5 mm jackplug can be connected to the headphone socket ( , **18**). In this case, the built-in loudspeaker **1** is switched off.



Important! Listening to music with head or earphones for long periods and at high volume levels can lead to hearing damage!

The illumination function

Especially for nocturnal outdoor use, the device is fitted with a powerful LED lamp.

⇒ Press the ILLUMINATION **2** button to switch the illumination function on and off.

The siren function

To draw attention to oneself in an emergency situation, the device is fitted with a siren function.

⇒ Press the SIREN **5** button to switch the siren on and off.

Instruction:

- The siren is not subject to sound volume limitations.

Cleaning and care

-  NEVER submerge the device or its components in water or other fluids! Do not allow any liquids to penetrate into the housing. This could damage the device or cause a short circuit.

Cleaning the housing:

-  Clean the housing surface with a slightly damp cloth. Never use benzene, solvents or detergents that can damage plastics!

Disposal



Do not dispose of the device in your normal domestic waste. This product is subject to the provisions of European Directive 2002/96/EC.

Radio device

- Arrange for the product, or parts of it, to be disposed of by a professional disposal company or by your communal waste facility.
- Observe the currently applicable regulations. In case of doubt, please contact your waste disposal centre.

Batteries/rechargeable batteries

- Used batteries/rechargeable batteries may not be disposed of in household waste.
- Batteries/rechargeable batteries can contain toxic substances, which may damage the environment. Therefore, dispose of the batteries/rechargeable batteries in accordance with statutory regulations.

- Every consumer is legally obliged to surrender batteries/ rechargeable batteries to a community collection centre in their district or to a dealer. The purpose of this obligation is to ensure that batteries are disposed of in a non-polluting manner.
 - Only dispose of batteries when they are fully discharged.
-  Dispose of packaging materials in an environmentally responsible manner.

CE Conformity

This device has been both examined and approved in regard to conformity with the fundamental requirements and other relevant regulations of the EMC Directive 2004/108/EC and the low voltage directive LVD 2006/95/EC.

Importer

KOMPERNASS GMBH
BURGSTRASSE 21
44867 BOCHUM, GERMANY

www.kompernass.com

Important warranty Notices

The warranty for this device is for 3 years from the date of purchase. Should you, in spite of our high quality standards, have grounds for complaint please contact our Service Hotline.

In the event that processing of your complaint is not possible by telephone you will receive

- a processing number (RMA number) as well as
- an address to which you can send your device for repair under warranty.

In the case of a mail-in shipment please enclose a copy of the purchase receipt (sales slip). The device must be securely packed and the RMA number clearly visible. Goods sent in without the RMA number cannot be processed.

i Note: The warranty provisions cover only material or manufacturing defects.

The warranty is not valid;

- for parts subject to wear
- for damage to breakable parts such as switches or rechargeable batteries.

This product is for private use only and is not intended for commercial use. The warranty is void in the case of abusive and improper handling, use of force and internal tampering not carried out by our authorized service branch. Your statutory warranty claims are not restricted by this warranty.

Completely fill our this section and enclose with the appliance!

SilverCrest

WIND-UP RADIO KH 245

Warranty

DES Ltd

GB

Tel.: 0870/787-6177

Fax: 0870/787-6168

e-mail: support.uk@kompernass.com

Irish Connection

IE

Tel: 00353 (0) 87 99 62 077

Fax: 00353 18398056

e-mail: support.ie@kompernass.com

www.mysilvercrest.de

In order to guarantee a cost free repair procedure please get in touch with the service hotline. Make sure you have your sales slip handy.

Sender, please write clearly:

Last name: _____

First name: _____

Street: _____

Postcode/Place: _____

Country: _____

Telephone: _____

Date/Signature: _____

Description of fault: _____



INDHOLDSFORTEGNELSE	SIDE
Bestemmelsesmæssig anvendelse	18
Medfølger ved køb	18
Tekniske data	18
Læs sikkerhedsanvisningerne	19
Betjeningselementerne	23
Ibrugtagning af radioen	24
Omskiftning af strømforsyningen	25
Opladning af akkubatterierne	25
Tænd og sluk for radioen	26
Modtagelse af radiosender	26
Hovedtelefonfunktion	27
Belysningsfunktionen	27
Sirenefunktionen	27
Rengøring og vedligeholdelse	28
Bortskaffelse	28
CE-konformitet	29
Importør	29
Vigtige garantioplysninger	30

Læs betjeningsvejledningen omhyggeligt igennem, før du bruger radioen første gang, og gem vejledningen til senere brug. Hvis du giver radioen videre til andre, skal vejledningen følge med.

Bestemmelsesmæssig anvendelse

Dette bærbare radioapparat er udelukkende beregnet til modtagelse af radiotransmissioner. Radioen er ikke beregnet til erhvervs-mæssigt eller industrielt brug. For skader, som resulterer af ikke be- stemmelsesmæssig anvendelse af radioen, giver vi ingen garanti!

Medfølger ved køb

- 1 bærbart radioapparat
- 1 betjeningsvejledning

Tekniske data

Akkubatterifunktion med indbyggede Ni-MH-akku- batterier

Opladning med AC-dynamo

Batterifunktion

3 x 1,5 V batterier (typen AA/Mignon/LR06, følger ikke med ved køb)

Funktion med netadapter

Netadapter med udgang på 4,5 V \equiv , min. 500 mA, hulstik-polaritet: $\ominus \text{---} \ominus \oplus$, (følger ikke med ved køb).

Frekvensområder: FM: 87,5 - 108 MHz
 AM: 526,5 - 1606,5 kHz

Maks. udgangsspænding ved hovedtelefonens udgang: 40-60mV

Mål (B x H x D): 18,3 x 9,6 x 6 cm

Vægt : ca. 465 g

Driftstemperatur: + 5° ~ 35°C

Opbevaringstemperatur : - 20° ~ 60°C

Fugt: 5 ~ 90 %

Stænkvandsbeskyttelse: IPX4

Læs sikkerhedsanvisningerne

- Lad ikke børn anvende elektriske apparater uden opsyn – børn kan ikke altid vurdere mulige farer for tilskadekomst.
- Efterse apparatet for synlige skader. Hvis produktet er beskadiget, skal netadapteren omgående afbrydes fra strømmenet, hvis den er sluttet til. Lad produktet efterse af kundeservice, før du bruger det igen.

Fare for elektrisk stød

- Tilslut kun netadapteren til en forskriftsmæssigt installeret og jordet stikkontakt. Netspændingen skal stemme overens med dataene på netadapterens typeskilt.
- Brug kun en netadapter med udgangsspændingen 4,5 V $\overline{=}$, som mindst leverer 500mA.
- Sørg for ved tilslutning af netadapter, at hulstikkets polaritet stemmer overens med den angivne polaritet på bøsningen DC 4,5V (radioens venstre side $\ominus \text{---} \ominus \oplus$).
- Brug ikke radioen, hvis den evt. anvendte netadapter, dens kabel eller selve radioen er beskadiget. Lad en kvalificeret reparatør kontrollere og reparere radioen ved behov.
- Åbn aldrig radioen. Der er ikke betjeningsdele i kabinettet. Gør du det alligevel, er radioen ikke sikker, og garantien bortfalder.
- Læg aldrig radioen ned i vand. Rengør den kun med en let fugtet klud.
- Produktet er stænkvandsbeskyttet. Alligevel må det ikke udsættes for regn eller sne.

- Hvis radioen anvendes med en netadapter uden stænkvangsbeskyttelse, skal netadapteren beskyttes mod væde eller fugt. Anvend kun radioen i tørre rum og aldrig udendørs eller i nærheden af væsker.
- Anvisninger til afbrydelse fra strømnettet ved brug af netadapter:
For at afbryde radioen helt fra nettet skal netadapteren trækkes ud af stikkontakten. Derfor skal radioen stilles, så der altid er uhindret adgang til stikkontakten, så netadapteren i en nødsituation kan trækkes ud. For at udelukke brandfare, forebygge at radioen tændes ved en fejltagelse og for at spare energi bør netadapteren principielt altid være afbrudt fra stikkontakten, når radioen ikke anvendes.
- Hold altid direkte på netadapteren, hvis du vil tage den ud af stikkontakten. Træk ikke i ledningen, og hold aldrig på netadapteren med våde hænder, da det kan være årsag til kortslutning eller elektrisk stød. Stil ikke møbler eller lignende på netadapterens ledning, og sørg for, at den ikke kommer i klemme. Lav aldrig knuder på ledningen, og sæt den ikke sammen med andre ledninger. Læg netadapterledningen, så man aldrig træder på den eller kan snuble over den. Hvis netadapteren er defekt, kan den starte en brand eller give elektrisk stød. Hvis du anvender en netadapter, skal den efterses af og til. Hvis den er beskadiget, bedes du henvende dig til en specialforretning for at få den udskiftet.
- Før storm og/eller uvejr med fare for lynnedslag skal netadapteren afbrydes fra strømnettet.

Brandfare!

- Benyt ikke radioen i nærheden af varme overflader.
- Anvend eller opbevar ikke radioen på varme steder eller på steder, hvor den udsættes for direkte sollys eller kraftigt kunstigt lys. Ellers kan den overophedes og ødelægges, så den ikke kan repareres igen.
- Stil ikke åbne brandkilder som f.eks. stearinlys på radioen.
- Lad ikke radioen være uden opsyn, når den er tændt.
- Brug ikke radioen på steder uden tilstrækkelig udluftning som f.eks. under lofter, så overophedning undgås.

Fare for uheld!

- Hvis du lytter til musik med hoved- eller øretelefoner i længere tid og med fuld lydstyrke, kan det føre til høreskader. Vi anbefaler, at du ikke skruer for højt op for lyden, så dine ører ikke tager skade.
- Batterierne skal holdes på afstand af børn. Børn kan putte batterierne i munden og sluge dem. Hvis et batteri sluges, skal der omgående søges lægehjælp.
- Brug beskyttelseshandsker, hvis batterierne lækker. Rengør batterirummet og batterikontakterne med en tør klud.
- Du kan anvende radioen med batterier. Se de følgende afsnit vedrørende brug af batterier.

Eksplisionsfare!

- Kast ikke batterier ind i ild, og udsæt dem ikke for voldsom varme som solskin eller lignende.
 - Batterierne må ikke genoplades.
 - Batterierne må aldrig åbnes, loddes eller svejses.
- Der er fare for eksplosioner og personskader!

Fare for ulykker!

- Hvis radioen falder ned eller er beskadiget, må du ikke bruge den længere. Lad en kvalificeret reparatør kontrollere og reparere radioen ved behov.
- Dette produkt må ikke benyttes af personer (inklusive børn) med begrænsede fysiske, sensoriske eller psykiske evner eller med manglende erfaringer og/eller manglende viden, medmindre en person, som er ansvarlig for deres sikkerhed, holder opsyn med dem og giver dem anvisninger til, hvordan radioen skal anvendes . Børn skal være under opsyn, så det sikres, at de ikke leger med produktet.

Fare for kvælning!

- Lad ikke emballeringsmaterialet ligge uden opsyn. Plastikfolier/-poser, styropordele etc. er ikke legetøj og kan være farlige for børn.

Skader på radioen!

- Stil ikke radioen på skrå overflader, da den kan glide ned, falde på gulvet og derved blive beskadiget.
- Kontrollér regelmæssigt de indsatte batterier. Batterier, som løber ud, kan beskadige radioen.
- Tag de indsatte batterier ud, hvis du ikke skal bruge radioen i en længere periode.
- Udskift altid alle batterier samtidigt ved behov, og bland ikke batterier af forskellige typer.

Betjeningselementerne

- | | |
|---|---|
| ① Højtaler | |
| ② ILLUMINATION | - Tænder og slukker for belysningen |
| ③ TUNE | - Visning af senderens modtagestyrke |
| ④ CHARGE | - Lyser ved opladning af akkubatterierne |
| ⑤ SIREN | - Tænder og slukker for sirenetonen |
| ⑥ Teleskopantenne | |
| ⑦ LED-pære | |
| ⑧ TUNING | - Indstilling af sender |
| ⑨ FM/AM | - Skift mellem frekvensbånd |
| ⑩ OFF/VOLUME | - Tænd-/Sluk-knap, indstilling af lydstyrke |
| ⑪ Senderskala | |
| ⑫ DYNAMO/BATTERY | - For omskiftning af strømforsyningen |
| ⑬ Dynamohåndsving | - For manuel strømgenerering |
| ⑭ Batterirummets dæksel | |
| ⑮ Lukning af batterirummets dæksel | |
| ⑯ Gummiafdækning | - Til beskyttelse af tilslutningsstikkene |
| ⑰ DC 4,5V  | - Tilslutning til netadapter |
| ⑱ Hovedtelefonudgang 3,5mm jack | |

Ibrugtagning af radioen

- ⇒ Tag først alle radioens dele ud af emballagen, og fjern alle emballage- og klæbefolier.

Akkubatterifunktion med indbyggede Ni-MH-akkubatterier

- ⇒ Lad først de indsatte akkubatterier op. Klap hertil dynamogrebet på bagsiden af radioen ud, og drej dynamohåndsvinget **13** nogle minutter med ca. 120 omdrejninger pr. minut i én af retningerne.

Batterifunktion

Du kan anvende radioen med batterier (følger ikke med).

- ⇒ Åbn hertil batterirummet på bagsiden af radioen ved at skrue lukningen til batterirummets dæksel **15** op og tage den ud.
- ⇒ Tag nu batterirummets dæksel **14** af, og læg det til side.
- ⇒ Læg 3 x 1,5V batterier af typen "AA/Mignon/LR06" i batterirummet som vist på indgraveringen i batterirummet .
- ⇒ Sørg for, at batteriernes poler vender rigtigt, da radioen ellers ikke kan fungere og kan gå i stykker.
- ⇒ Sæt batterirummets dæksel **14** på igen, og skru det godt fast med lukningen **15** .

Tilslutning af netadapter

Du kan anvende radioen med en netadapter (følger ikke med ved køb), som svarer til specifikationerne, som er angivet i afsnittet "Tekniske data".

- ⇒ Åbn gummiafdækningen **16** med en fingernegl.
- ⇒ Sæt netadapterkablets stik i tilslutningen til forsynings-spændingen (DC 4,5V) **17** på radioen.

- ⇒ Sæt så netadapteren i en korrekt tilsluttet stikkontakt, hvis spænding er i overensstemmelse med dataene på netadapterens typeskilt.

Omskiftning af strømforsyningen

På bagsiden sidder DYNAMO/BATTERY-kontakten ⑫, som bruges til valg af strømforsyningskilden.

- ⇒ Flyt denne kontakt til DYNAMO-stillingen for at få forsyning fra de indbyggede Ni-MH-akkubatterier.
- ⇒ Flyt denne kontakt til BATTERY-stillingen for at få forsyning fra batterierne i batterirummet.
- ⇒ Forsyning af radioen via netadapteren fungerer i begge kontaktstillinger.

Opladning af akkubatterierne

Hvis radioen ikke fungerer rigtigt, mens den får strøm fra de indbyggede Ni-MH-akkubatterier, er de brugt op.

- ⇒ Klap så dynamohåndsvingets arm ⑬ ud, og drej dynamoen i én af retningerne, indtil radioens funktioner er aktiveret igen.
- ⇒ Mens de indbyggede akkubatterier oplades, lyser CHARGE-visningen ④.
- ⇒ Stil derefter dynamohåndsvinget ⑬ tilbage til udgangspositionen.

Bemærk:

Det er kun de indbyggede akkubatterier, der kan oplades, og ikke f.eks. genopladelige batterier, som er lagt i batterirummet.

Tænd og sluk for radioen

- ⇒ For at tænde for radioen skal du dreje OFF/VOLUME-indstillingen ⑩ i urets retning forbi en lille modstand.
- ⇒ For at slukke for radioen skal du dreje OFF/VOLUME-indstillingen ⑩ mod urets retning forbi den lille modstand indtil stop.

Modtagelse af radiosender

- ⇒ Vælg med frekvensbåndsomskiftningen FM/AM ⑨ det ønskede frekvensbånd:
- ⇒ FM = ultrakortbølge
- ⇒ AM = mellembølge.
- ⇒ For FM-modtagelse skal du trække teleskopantennen ⑥ ud i dens fulde længde og finde den bedste placering.
- ⇒ Radioen har en indbygget antenne til modtagelse af AM-sendere. For evt. at forbedre AM-modtagelsen skal du flytte radioen, indtil den har den bedste modtagelse.
- ⇒ Skru på senderindstillingen TUNING ⑧ for at modtage den ønskede sender. Gå frem efter senderskalaen ⑪.
- ⇒ Ved modtagelse af FM-sendere vises senderens modtagelsestyrke med TUNE-visningen ③. Jo mere den lyser, jo bedre kommer senderen ind.
- ⇒ Vælg den ønskede lydstyrke med OFF/VOLUME-indstillingen ⑩.

Hovedtelefonfunktion

Åbn gummiafdækningen ⑩ med en fingernegl. Du kan slutte en hovedtelefon til bøsningen (Ⓜ, ⑪) med et 3,5 mm jackstik. I dette tilfælde kobles den indbyggede højttaler ① fra.



Obs! Hvis du lytter til musik med hoved- eller øretelefoner i længere tid og med fuld lydstyrke, kan det føre til høreskader

Belysningsfunktionen

Specielt til brug udendørs om natten har radioen en kraftig LED-pære.

⇒ Tryk på ILLUMINATION-knappen ② for at tænde og slukke for belysningsfunktionen igen.

Sirenefunktionen

For f.eks. at gøre opmærksom på en nødsituation har radioen en sirenefunktion.

⇒ Tryk på SIREN-knappen ⑤ for at tænde eller slukke for sirenetonen.

Bemærk:

- Sirenetonen kan ikke indstilles med lydstyrkeindstillingen.

Rengøring og vedligeholdelse

-  Læg aldrig radioens dele ned i vand eller andre væsker! Der må heller aldrig trænge nogen form for væsker ind i kabinettet. Det beskadiger radioen eller er årsag til kortslutning.

Rengøring af kabinettet:

-  Rengør kabinettets overflade med en let fugtet klud. Brug aldrig benzin, opløsningsmidler eller rensedmidler, som angriber kunststof!

Bortskaffelse



Kom under ingen omstændigheder radioen i det normale husholdningsaffald. Dette produkt er underkastet det europæiske direktiv 2002/96/EC.

Radioapparat

- Bortskaf produktet eller dele deraf på et godkendt affaldsdepot eller den kommunale genbrugsplads.
- Følg de aktuelt gældende regler. Kontakt affaldsordningen, hvis du er i tvivl.

Batterier/akkuer

- Batterier/akkuer må ikke smides ud med husholdningsaffaldet.
- Batterier/akkuer kan indeholde giftige stoffer, som skader miljøet. Bortskaf derfor altid batterierne/akkuerne efter de gældende regler i loven.
- Alle forbrugere har efter loven pligt til at aflevere batterier/akkuer på en genbrugsplads i kommunen eller bydelen eller

at aflevere dem i forretningerne. Denne forpligtelse hjælper med til, at batterier / akkuer kan afleveres til miljøskånsom destruktion.

- Levér kun batterier/genopladelige batterier tilbage i afladet tilstand.



Aflever alle emballagematerialer på et affaldsdepot, så miljøet skånes.

CE-konformitet

Denne radio er kontrolleret og godkendt med hensyn til overensstemmelse med de grundlæggende krav og andre relevante forskrifter i EMC-direktivet 2004/108/EC og direktivet for lavspændingsapparater 2006/95/EC.

Importør

KOMPERNASS GMBH
BURGSTRASSE 21
44867 BOCHUM, GERMANY

www.kompernass.com

Vigtige garantioplysninger

På denne radio får du 3 års garanti fra købsdatoen. Skulle du trods vores høje kvalitetsstandarder have grund til reklamationer, bedes du venligst kontakte vores Service-Hotline. Hvis en telefonisk bearbejdelse af reklamationen ikke er mulig, modtager du der

- et bearbejdningsnummer (RMA-nummer) samt
- en adresse, til hvilken du kan indsende produktet til garanti-behandling.

Du bedes vedlægge en kopi af kvitteringen (kassebon) ved indsendelse. Apparatet skal være pakket transportsikkert og RMA-nummeret være direkte synligt. Indsendte apparater uden RMA-nummer kan ikke behandles.

i Bemærk: Garantiydelsen gælder kun for materiale- eller fabrikationsfejl.

Garantiydelsen gælder ikke

- for sliddele
- for skader på skrøbelige dele som kontakter eller akkuer.

Produktet er kun beregnet til privat og ikke til erhvervmæssigt brug. Ved misbrug og uheldig behandling, anvendelse af vold og ved indgreb, som ikke er foretaget af vores autoriserede service-afdeling, ophører garantien. Dine garantikrav, som er fastsat i loven, begrænses ikke af denne garanti.

Udfyld dette afsnit fuldstændigt, og vedlæg det Radio!

SilverCrest

Garanti

**DYNAMO-
RADIO
KH 245**

Kompernass Service Danmark (DK)

Tel.: +45 4975 8454

Fax: +45 4975 8453

e-mail: support.dk@kompernass.com

www.mysilvercrest.de

For at garantere
reparation uden udgifter
for dig bedes du kontakte
vores Service-hotline.
Til dette bedes du venligst
have dit kassebilag parat.

Afsender (skriv venligst tydeligt):

Efternavn: _____

Fornavn: _____

Gade/vej: _____

Postnummer/By: _____

Land: _____

Telefon: _____

Dato/underskrift: _____

Fejlbeskrivelse: _____



Free Manuals Download Website

<http://myh66.com>

<http://usermanuals.us>

<http://www.somanuals.com>

<http://www.4manuals.cc>

<http://www.manual-lib.com>

<http://www.404manual.com>

<http://www.luxmanual.com>

<http://aubethermostatmanual.com>

Golf course search by state

<http://golfingnear.com>

Email search by domain

<http://emailbydomain.com>

Auto manuals search

<http://auto.somanuals.com>

TV manuals search

<http://tv.somanuals.com>