

CD/DVD Player

Operating Instructions _____ **EN**

Mode d'emploi _____ **F**



DVP-S300

WARNING

To prevent fire or shock hazard, do not expose the unit to rain or moisture.
To avoid electrical shock, do not open the cabinet. Refer servicing to qualified personnel only.

CAUTION

The use of optical instruments with this product will increase eye hazard. As the laser beam used in this CD/DVD Player is harmful to eyes, do not attempt to disassemble the cabinet.
Refer servicing to qualified personnel only.



This label is located on the Laser protective housing inside the enclosure.

CAUTION

TO PREVENT ELECTRIC SHOCK MATCH WIDE BLADE OF PLUG TO WIDE SLOT, FULLY INSERT.

Welcome!

Thank you for purchasing the Sony CD/DVD Player. Before operating the unit, please read this manual thoroughly and retain it for future reference.

TABLE OF CONTENTS

This Player Can Play the Following Discs	4
--	---

Getting Started	
Unpacking	6
Hooking Up the System	6
Necessary Setup Before Using the Player	9
Selecting the Language for On-screen Display	9

Basic Operations	
Playing a DVD	10
Playing a CD/VIDEO CD	14

Playing Discs in Various Modes	
Using the On-Screen Display	18
Using the Front Panel Display	20
Playing Repeatedly (Repeat Play)	22
Playing in Random Order (Shuffle Play)	23
Creating Your Own Program (Program Play)	24
Resuming Playback from the Point Where You Stopped a Disc (Resume Play)	25
Changing the Sounds	26
Displaying the Subtitles	26
Changing the Angles	27
Limiting Playback by Children (Parental Control)	28
Controlling the TV or the AV receiver with the Supplied Remote	30

Settings and Adjustments	
Using the Setup display	32
Setting the Language for Display and Sound (LANGUAGE SETUP)	33
Settings for Display (INITIAL SETUP 1)	34
Settings for Sound (INITIAL SETUP 2)	35

Additional Information	
Precautions	36
Notes on Discs	36
Troubleshooting	37
Self-diagnosis function	39
Specifications	40
Glossary	40
Index to Parts and Controls	42
Setup Display Item List	45
Language Code List	46





Index	47
-------------	----

About This Manual



The instructions in this manual are for model DVP-S300.

Conventions

- Instructions in this manual describe the controls on the player.
You can also use the controls on the remote if they have the same or similar names as those on the player.
- The icons on the right are used in this manual:

Icon	Meaning
	Indicates that you can use only the remote to do the task.
	Indicates tips and hints for making the task easier.
	Indicates the functions for DVD VIDEOS.
	Indicates the functions for VIDEO CDs.
	Indicates the functions for Audio CDs.

This Player Can Play the Following Discs

	DVD VIDEOS		VIDEO CDs		Audio CDs	
Disc logo						
Contents	Audio + Video		Audio + Video		Audio	
Disc size	12 cm	8 cm	12 cm	8 cm	12 cm	8 cm (CD single)
Play time	About 4 h (for single-sided DVD)/ about 8 h (for double-sided DVD)	About 80 min. (for single-sided DVD)/ about 160 min. (for double-sided DVD)	74 min.	20 min.	74 min.	20 min.

“DVD VIDEO” logo is a trademark.

This player conforms to the NTSC color system. You cannot play discs recorded in other color systems such as PAL or SECAM.

Region code of DVDs you can play on this unit

Your DVD player has a region code printed on the back of the unit and will only play DVDs that are labeled with identical region codes.

DVDs labeled  will also play on this unit.

If you try to play any other DVD, the message “Playing this disc prohibited by area limits.” will appear on the TV screen.

Depending on the DVD, no region code indication may be labeled even though playing the DVD is prohibited by the area limits.

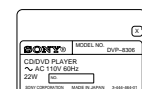

Region code

Note on playback operations of DVDs and VIDEO CDs

Some playback operations of DVDs and VIDEO CDs may be intentionally fixed by software producers. Since this player plays DVDs and VIDEO CDs according to the disc contents the software producers designed, some playback features may not be available. Also refer to the instructions supplied with the DVDs or VIDEO CDs.

Terms for discs

- **Title**
The longest sections of a picture or a music piece on a DVD; a movie, etc, for a picture piece on a video software; or an album, etc, for a music piece on an audio software. Each title is assigned a title number enabling you to locate the title you want.
- **Chapter**
Sections of a picture or a music piece that are smaller than titles. A title is composed of several chapters. Each chapter is assigned a chapter number enabling you to locate the chapter you want. Depending on the disc, no chapters may be recorded.
- **Track**
Sections of a picture or a music piece on a VIDEO CD or a CD. Each track is assigned a track number enabling you to locate the track you want.

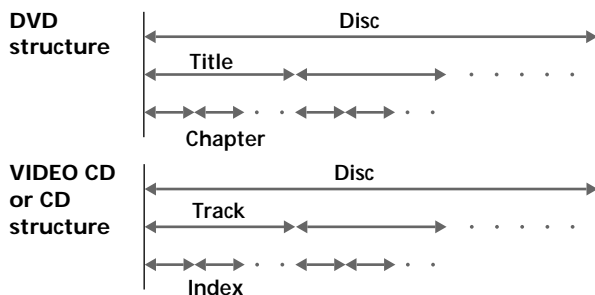

- **Index (CD) / Video Index (VIDEO CD)**
A number that divides a track some sections to easily locate the point you want on a VIDEO CD or a CD. Depending on the disc, no indexes may be recorded.
- **Scene**
On a VIDEO CD with PBC functions, the menu screens, moving pictures and still pictures are divided into sections called “scenes.” Each scene is assigned a scene number enabling you to locate the scene you want.

Note on PBC (Playback Control) (VIDEO CDs)

This player conforms to Ver. 1.1 and Ver. 2.0 of VIDEO CD standards. You can enjoy two kinds of playback according to the disc type.

Disc type	You can
VIDEO CDs without PBC functions (Ver. 1.1 discs)	Enjoy video playback (moving pictures) as well as music.
VIDEO CDs with PBC functions (Ver. 2.0 discs)	Play interactive software using menu screens displayed on the TV screen (PBC Playback), in addition to the video playback functions of Ver 1.1 discs. Moreover, you can play high-resolution still pictures, if they are included on the disc.

Discs that the player cannot play

The player cannot play discs other than the ones listed in the table on page 4. CD-ROMs including PHOTO CDs, data sections in CD-EXTRAS and DVD-ROMs, etc. can not be played.

This product incorporates copyright protection technology that is protected by method claims of certain U.S. patents and other intellectual property rights owned by Macrovision Corporation and other rights owners. Use of this copyright protection technology must be authorized by Macrovision Corporation, and is intended for home and other limited viewing uses only unless otherwise authorized by Macrovision Corporation. Reverse engineering or disassembly is prohibited.

Unpacking

Check that you have the following items:

- Audio/Video/S-link connecting cord (1)
- S video cable (1)
- Remote commander (remote) RMT-D105A (1)
- Size AA (R6) batteries (2)

Inserting batteries into the remote

You can control the player using the supplied remote. Insert two R6 (size AA) batteries by matching the + and - on the batteries. When using the remote, point it at the remote sensor  on the player.

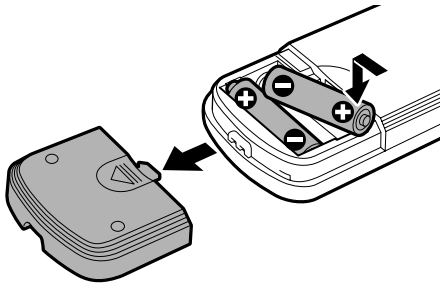

 You can control Sony TVs and AV receivers using the supplied remote
See page 30.

Notes

- Do not leave the remote in an extremely hot or humid place.
- Do not drop any foreign object into the remote casing, particularly when replacing the batteries.
- Do not expose the remote sensor to direct sunlight or lighting apparatuses. Doing so may cause a malfunction.
- If you will not use the remote for an extended period of time, remove the batteries to avoid possible damage from battery leakage and corrosion.

Hooking Up the System

Overview

This section describes how to hook up the CD/DVD player to a TV (with audio/video input jacks) and/or an amplifier. You cannot connect this player to a TV without a video input connector. Be sure to turn off the power of each component before making the connections.

■ To listen to the sound through TV speakers

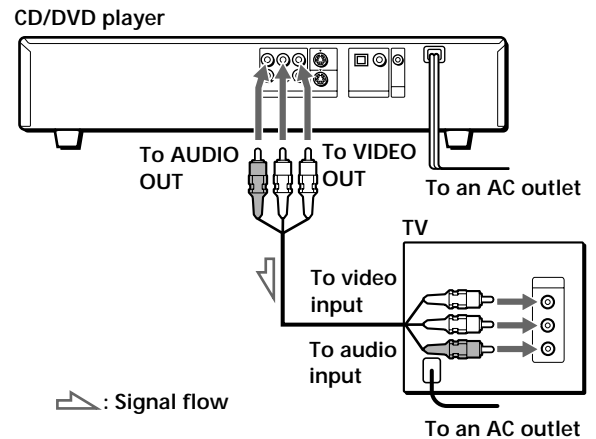

■ To listen to the sound through speakers connected to an amplifier (receiver)

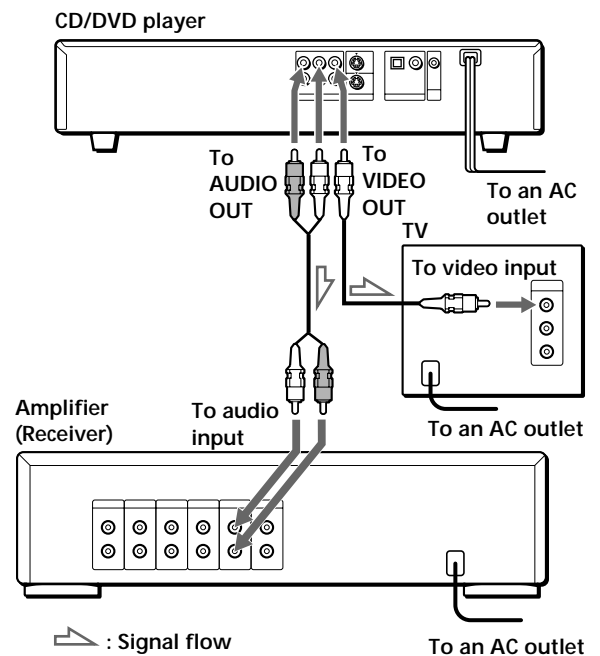

What cords will I need?

Audio/Video connecting cord (supplied) (1)

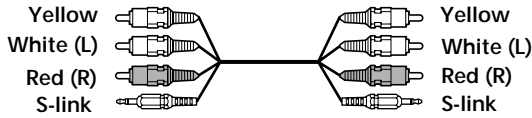

Hookups

When connecting the cords, be sure to match the color-coded cord to the appropriate jacks on the components: Yellow (video) to Yellow, Red (right) to Red and White (left) to White. Be sure to make connections firmly to avoid hum and noise.

■ To listen to the sound through TV speakers

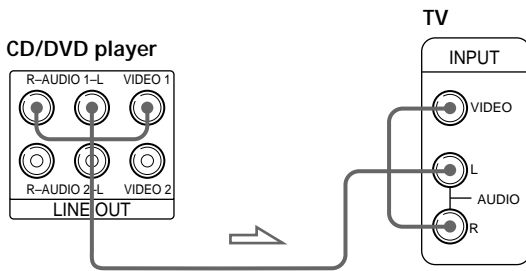

■ To listen to the sound through speakers connected to an amplifier

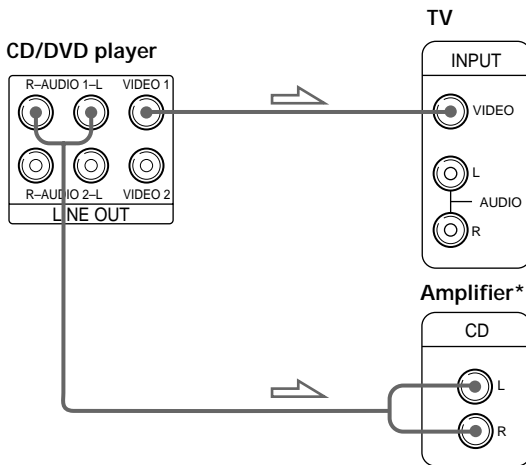

* Make the same connections when your amplifier conforms to "Pro Logic."

Notes

- Do not connect this player to a video deck. If you view the pictures on your TV after making the connections shown on the right, a picture noise may appear.
- Depending on the TV or amplifier, sound distortion may occur because the audio output level is high. In this case, set "AUDIO ATT" in "INITIAL SETUP 2" to "ON" in the setup display. For details, see page 35.

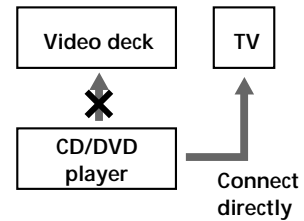

If your TV has an S video input connector

Connect the component via the S VIDEO OUT connector using the S video cable (supplied) instead of the video connecting cord. You will get a better picture.

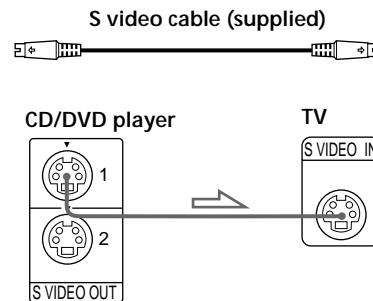

If you have a digital component such as an amplifier with a digital connector, DAT or MD

Connect the component via the DIGITAL OUT OPTICAL or COAXIAL connector using an optical or coaxial digital connecting cord (not supplied).

When you play a DVD, set "DIGITAL OUT" in "INITIAL SETUP 2" to "PCM" in the setup display. (page 35)

■ When using an optical digital connecting cord

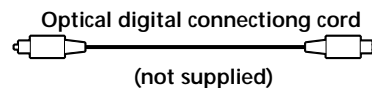

Take off the cap and plug in the optical digital connecting cord.

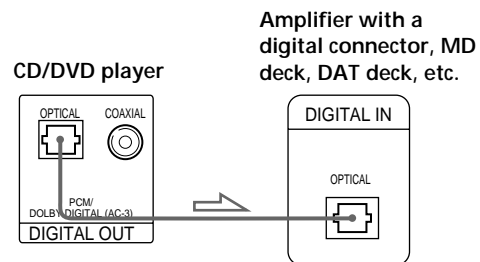

(Continued)

Getting Started

■ When using a coaxial digital connecting cord

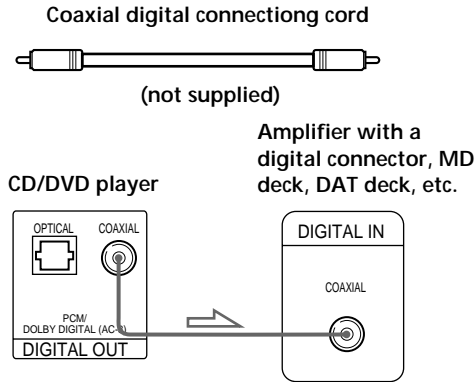

Notes

- Refer to the instructions supplied with the component to be connected.
- You cannot make digital audio recordings of discs recorded in Dolby* Digital (AC-3) format directly using an MD deck or DAT deck.

When you make the connections above, do not set "DIGITAL OUT" in "INITIAL SETUP 2" to "DOLBY DIGITAL/PCM." If you do, a loud noise will suddenly come out from the speakers, affecting your ears or causing the speakers to be damaged.

💡 If you have a digital component with a built-in Dolby Digital decoder

Connect the component via the DIGITAL OUT OPTICAL or COAXIAL connector using an optical or coaxial digital connecting cord (not supplied). When the component with a built-in Dolby Digital decoder is connected, the player plays DVDs with sound recorded in Dolby Digital (AC-3) format while producing the effect of being in a movie theater or a concert hall.

In the setup display, set "DIGITAL OUT" in "INITIAL SETUP 2" to "DOLBY DIGITAL/PCM." (page 35)

■ When using an optical digital connecting cord

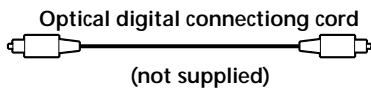

Take off the cap and plug in the optical digital connecting cord.

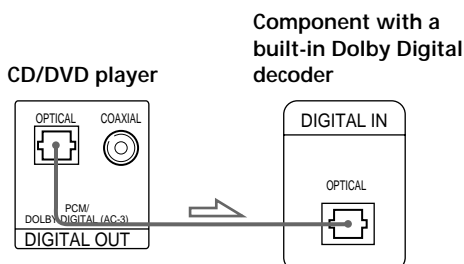

■ When using a coaxial digital connecting cord

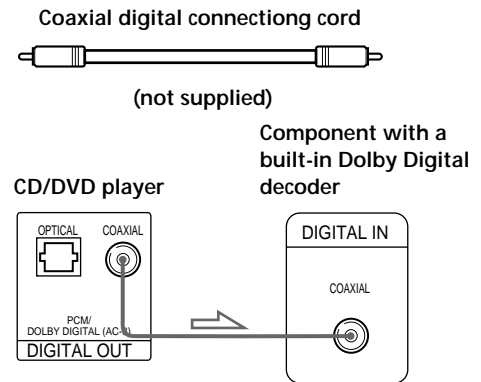

Note

Refer to the instructions supplied with the component to be connected.



If your TV has an S-link connector

You can control the CD/DVD player from the TV. Connect the TV via the S-LINK connector using the S-link cable (supplied). Refer to the instructions supplied with the TV to be connected.

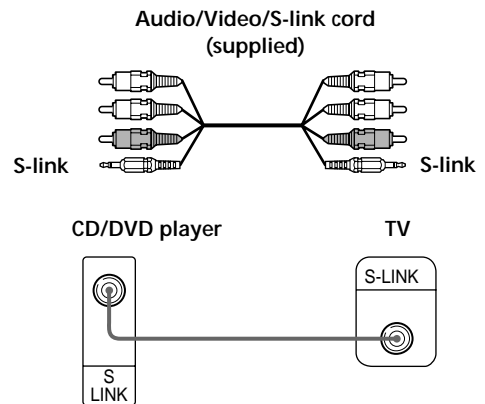

* Manufactured under license from Dolby Laboratories. "Dolby", "AC-3", "Pro Logic" and the double-D symbol  are trademarks of Dolby Laboratories. Confidential Unpublished Works. ©1992-1997 Dolby Laboratories, Inc. All rights reserved.

Necessary Setup Before Using the Player

Some setups are necessary for the player depending on the TV or other components to be connected.

For details on using the setup display, see page 32.

For details on each setup display item, see pages 33 to 35.

■ To connect the player to a wide-screen TV

In the setup display, set "TV TYPE" in "INITIAL SETUP 1" to "16:9."

■ To connect the player to a normal TV

In the setup display, set "TV TYPE" in "INITIAL SETUP 1" to "4:3 LETTER BOX" (default setting) or "4:3 PAN SCAN." For details, see page 34.

■ To listen to the sound through speakers connected to an amplifier with a digital connector or to output the sound to a digital component such as a DAT or MD deck

When you play a DVD, set "DIGITAL OUT" in "INITIAL SETUP 2" to "PCM" in the setup display. This is default setting.

■ To connect the player to a digital component with a built-in Dolby Digital decoder

In the setup display, set "DIGITAL OUT" in "INITIAL SETUP 2" to "DOLBY DIGITAL/PCM."

Use the setup display to change the various settings for the picture and sound.

For details, see page 32.

Selecting the Language for On-screen Display

You can select the language for the setup display or the messages displayed on the screen. Default setting is "ENGLISH."

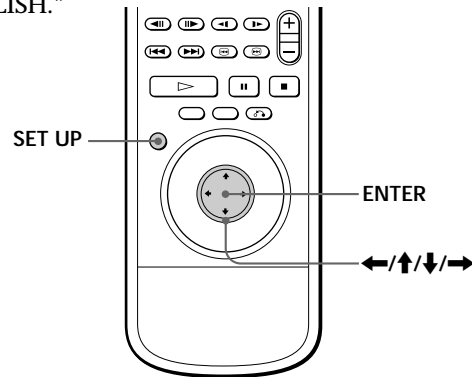

- 1 Press SET UP and select " " using ←/→, and then press ENTER.

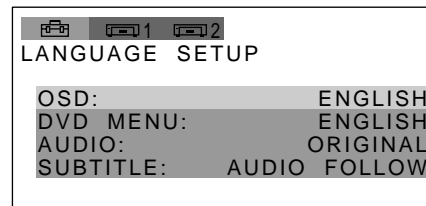

- 2 Select "OSD" using ↑/↓, then press → or ENTER.

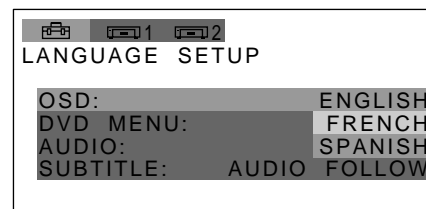

- 3 Select the language you want using ↑/↓, then press ENTER.

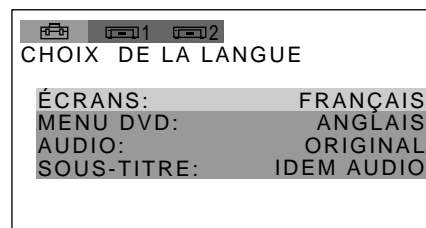

To cancel using the setup display on the way
Press SET UP.

Note

The languages you can select are the ones displayed in step 2.
For details, see page 33.

Playing a DVD

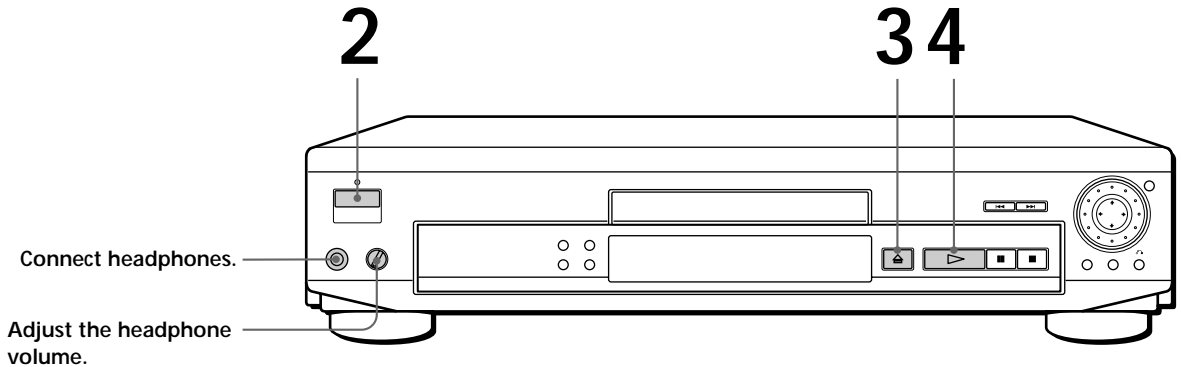

- The operating procedure of CDs or VIDEO CDs is different from that of DVDs. For details, see pages 14 to 17.

You can turn on the player using the remote. Press POWER when the indicator above the POWER button on the front panel is lit in red.

After following Step 4 A DVD menu or title menu may appear on the TV screen (see page 13).

Note
If you leave the player or the remote in pause or stop mode for 15 minutes, the screen saver image appears automatically. To disappear the screen saver, press . (If you want to set the screen saver function to off, see page 34.)

- 1** Make settings on your TV.
Turn on the TV and select the video input so that you can view the pictures from this player.

When using an amplifier

Turn on the amplifier and select the appropriate position so that you can listen to the sound from this player.

- 2** Press POWER to turn on the player.
The indicator (red) above the POWER button changes to green and the front panel display lights up.

- 3** Press , and place the disc on the disc tray.

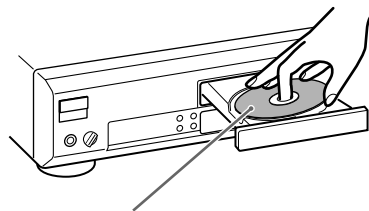

With the playback side facing down

- 4** Press .
- The disc tray closes, and the player starts playback (Continuous Play). Adjust the volume on the TV or the amplifier.

Depending on the DVD, some operations may be different or restricted. Refer to the instructions supplied with your disc.

Lightbulb icon: When "RESUME" appears on the front panel display
 You can resume playback from the point where you stopped the DVD (page 25).
 To play from the beginning of the disc, see page 25.

Note
 You may not be able to do Resume Play depending on the DVD.

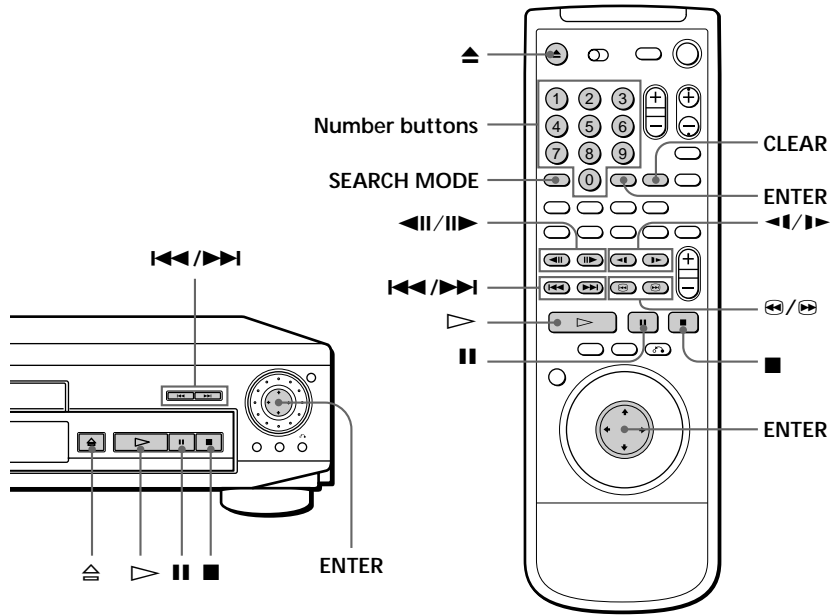

Lightbulb icon: What are chapter and title?
 See page 5.

Notes
 Depending on the DVD, you may not be able to do some of the operations described on the right.

Lightbulb icon: Each time you press SEARCH MODE
 "CHAPTER SEARCH,"
 "TITLE SEARCH" and
 "TIME SEARCH" appear on the TV screen.

Lightbulb icon: If you want to change the search speed
 Two speeds are available:
 FF1▶▶ or FR1◀◀ (about 10 times the normal speed) and
 FF2▶▶ or FR2◀◀ (about 30 times).
 Each time you press ◀ or ▶, the indication changes as follows:
 FF1▶▶ (FR1◀◀) ↔
 FF2▶▶ (FR2◀◀)

To	Press
Stop	■
Pause	
Resume play after pause	or ▷
Play frame by frame	◀ or ▶
Play in slow motion	◀◀ or ▶▶
Go to the next chapter in Continuous Play mode	▶▶
Go back to the preceding chapter in Continuous Play mode	◀◀
Select the chapter	1 SEARCH MODE repeatedly until "CHAPTER SEARCH" appears on the TV screen. 2 Number buttons to select the chapter number, then ENTER or ▷.
Select the title	1 SEARCH MODE repeatedly until "TITLE SEARCH" appears on the TV screen. 2 Number buttons to select the title number, then ENTER or ▷.
Locate a point using the time code	1 SEARCH MODE repeatedly until "TIME SEARCH" appears on the TV screen. 2 Number buttons to enter a time code, then ENTER or ▷.
Locate a point while monitoring the picture (Scan)	◀◀/▶▶. You will not hear the sound during this operation. When you find the point you want, press ▷ to return to the normal speed.
Stop play and remove the disc	▲

If you have made a mistake when you press the number button
 Press CLEAR, then the correct number button.

To play at various speeds/frame-by-frame

Using the click shuttle and the JOG button/indicator on the player, you can playback a DVD with various speed or frame-by-frame. Each time you press JOG, it changes between shuttle mode and jog mode.

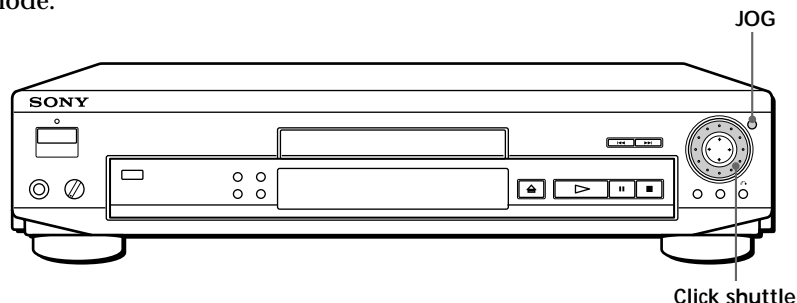

Notes

- Depending on the DVD, you may not be able to do some of the operations described on the right.
- When you play back a DVD at twice the normal speed in either direction, the sounds of the picture will come out from the LINE OUT (AUDIO 1, 2) connectors. The sounds are lower than the ones at normal speed. In this case, no sounds come out from the DIGITAL OUT OPTICAL and COAXIAL connectors.

■ To change the playback speed (Shuttle mode)

Turn the click shuttle. The playback speed changes depending on the turning direction and angle as follows:

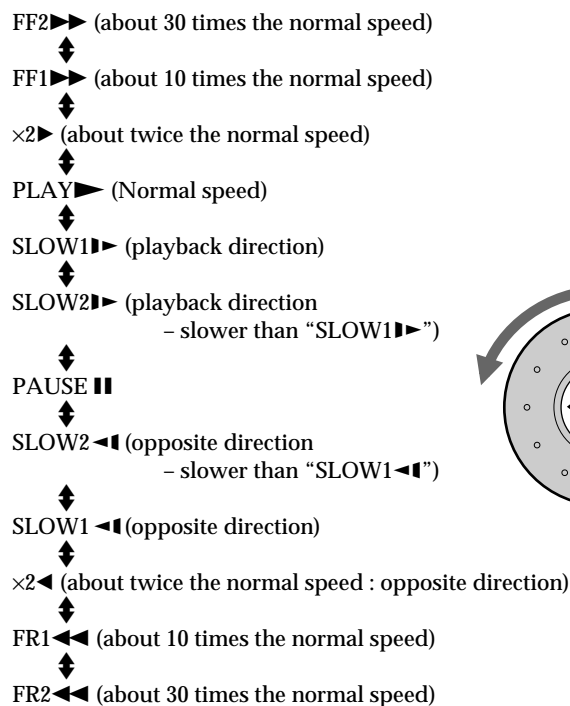

If you turn the click shuttle quickly, the playback speed goes to FF2▶▶▶/FR2◀◀◀ at once.

To return to Continuous Play

Press ▷.

■ To play the DVDs frame-by-frame changing the playback speed (Jog mode)

- 1 Press JOG.
The JOG button lights up during jog mode. When you press JOG, the playback is paused.
- 2 Turn the click shuttle.

Depending on the turning speed, the playback goes to frame-by-frame toward the turning direction of the click shuttle. If you turn the click shuttle with constant speed for a while, the playback speed goes to slow or normal.

To return to Continuous Play

Press ▷.

Notes

- Depending on the DVD, you may not be able to select the title.
- Depending on the DVD, a “title menu” may simply be called a “menu” or “title” in the instructions supplied with the disc. “Press ENTER.” may also be expressed as “Press SELECT.”

Using the Title Menu

A DVD is divided into long sections of a picture or a music piece called “titles.” When you play the DVD which contains several titles, you can select the title you want using the title menu.

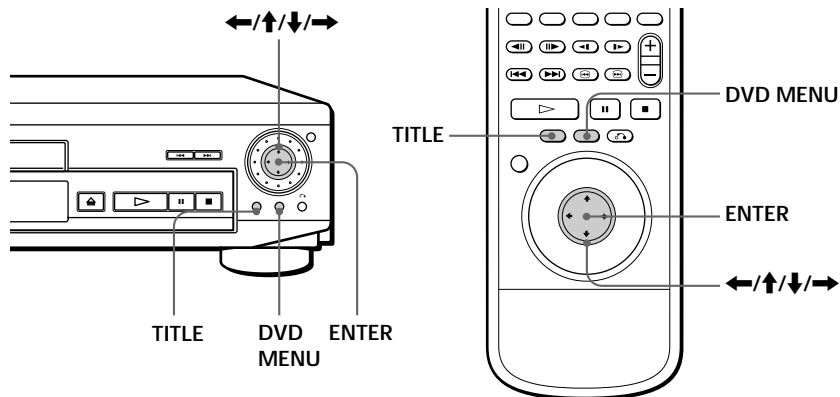

- 1 Press TITLE.
The title menu appears on the TV screen. The contents of the menu varies from disc to disc.
- 2 Press ←/↑/↓/→ to select the title you want to play.
Depending on the disc, you can use the number buttons to select the title.
- 3 Press ENTER.
The player starts playing the selected title.

Using the DVD menu

Some DVDs allow you to select the disc contents using the menu. When you play these DVDs, you can select the language for the subtitles, the language for the sound, etc., using the DVD menu.

- 1 Press DVD MENU.
The DVD menu appears on the TV screen. The contents of the menu vary from disc to disc.
- 2 Press ←/↑/↓/→ to select the item you want to change.
Depending on the disc, you can use the number buttons to select the item.
- 3 To change other items, repeat Step 2.
- 4 Press ENTER.

 If you want to select the language for the DVD menu Change the setting using “LANGUAGE SETUP” in the setup display (see page 33).

Note
Depending on the DVD, a “DVD menu” may simply be called a “menu” in the instructions supplied with the disc.

Playing a CD/VIDEO CD

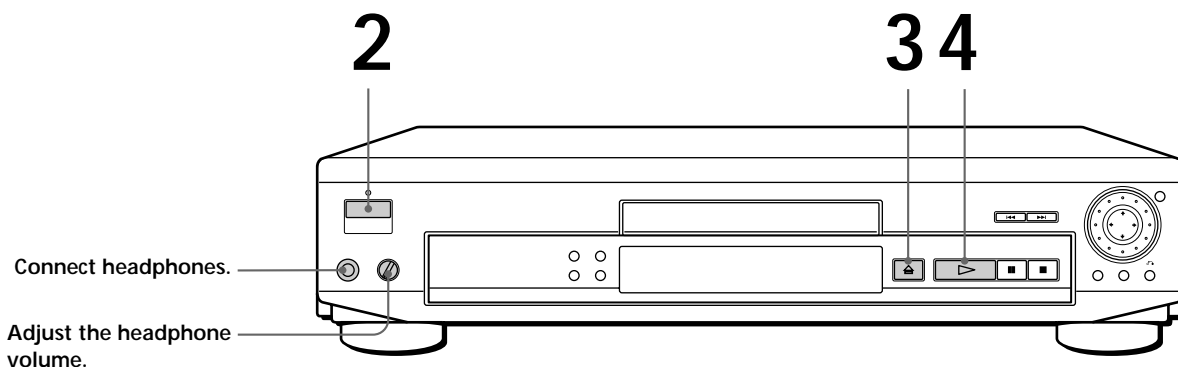

- The operating procedure of DVDs is different from that of CDs or VIDEO CDs. For details, see pages 10 to 13.

You can turn on the player using the remote
Press POWER when the indicator above the POWER button on the front panel is lit in red.

After following Step 4
The menu screen may appear on the TV screen depending on the VIDEO CD. You can play the disc interactively, following the instructions on the menu screen. (PBC Playback, see page 17.)

Note
If you leave the player or the remote in pause or stop mode for 15 minutes, the screen saver image appears automatically. To disappear the screen saver, press (If you want to set the screen saver function to off, see page 34.)

1 **Make settings on your TV.**
Turn on the TV and select the video input so that you can view the pictures from this player.

When using an amplifier
Turn on the amplifier and select the appropriate position so that you can listen to the sound from this player.

2 **Press POWER to turn on the player.**
The indicator (red) above the POWER button changes to green and the front panel display lights up.

3 **Press , and place the disc on the disc tray.**

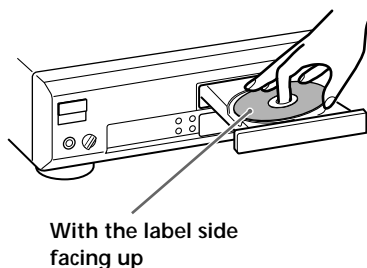



4 **Press .**
The disc tray closes and the player starts playback (Continuous Play). Adjust the volume on the TV or the amplifier.

Depending on the VIDEO CD, some operations may be different or restricted. Refer to the instructions supplied with your disc.

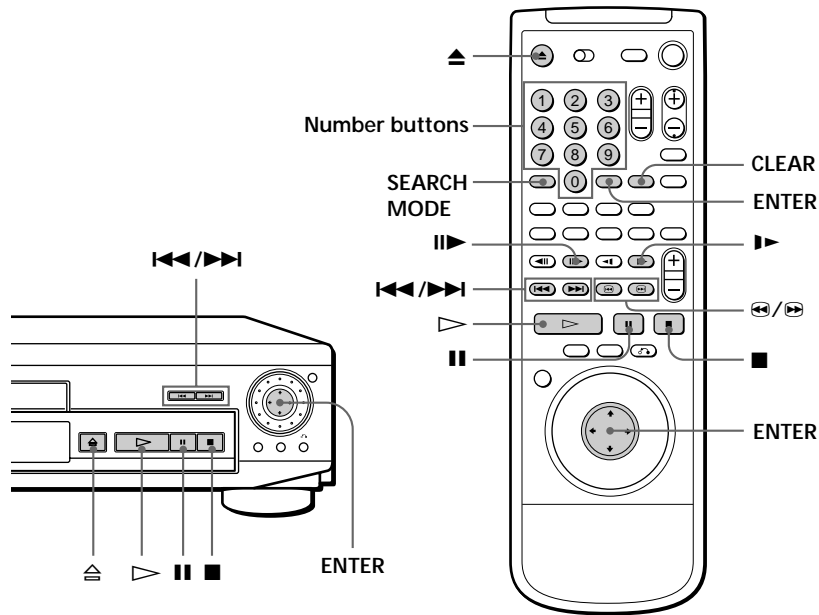
 When "RESUME" appears on the front panel display
You can resume playback from the point where you stopped the CD/VIDEO CD (page 25).
To play from the beginning of the disc, see page 25.

















 What is a track?
See page 5.















 What is an index?
See page 5.

 What is a scene?
See page 5.

 If you want to change the search mode
Press SEARCH MODE. Each time you press in case of a VIDEO CD, "SCENE SEARCH," "TRACK SEARCH" and "V (video). INDEX SEARCH" appear on the TV screen. In case of a CD, only "TRACK SEARCH" appears.

 If you want to change the search speed
Two speeds are available:
FF1  or FR1  (about 10 times the normal speed) and
FF2  or FR2  (about 30 times).
Each time you press  or  the indication changes as follows:
FF1  (FR1   
FF2  (FR2   

Note
Some discs do not allow you to start playing from a particular scene. In this case, if you do Scene Search before you start playing, the player starts playing from scene 1. If you do Scene Search while playing a disc, the player starts playing from the current scene.

To	Press
Stop	
Pause	
Play frame by frame	 or 
Resume play after pause	
Go to the next track in Continuous Play mode	
Go back to the preceding track in Continuous Play mode	
Play in slow motion	
Select the track	1 SEARCH MODE repeatedly until "TRACK SEARCH" appears on the TV screen. 2 Number buttons to select the track number, then ENTER or  .
Select the scene before you start playing a VIDEO CD with PBC functions and during PBC playback (Scene Search)	1 SEARCH MODE repeatedly until "SCENE SEARCH" appears on the TV screen. 2 Number buttons to select the scene number, then ENTER or  . (To check the current scene number, press DISPLAY. The scene number appears at the left top of the TV screen.)
Locate a point while monitoring the picture (Scan)	 or  . You will not hear the sound during this operation. When you find the point you want, press  to return to the normal speed.
Stop play and remove the disc	

If you have made a mistake when you press the number button
Press CLEAR, then the correct number button.

To play at various speeds / frame-by-frame

Using the click shuttle and the JOG button/indicator on the player, you can playback a CD/VIDEO CD with various speed or frame-by-frame. Each time you press JOG, it changes between shuttle mode and jog mode.

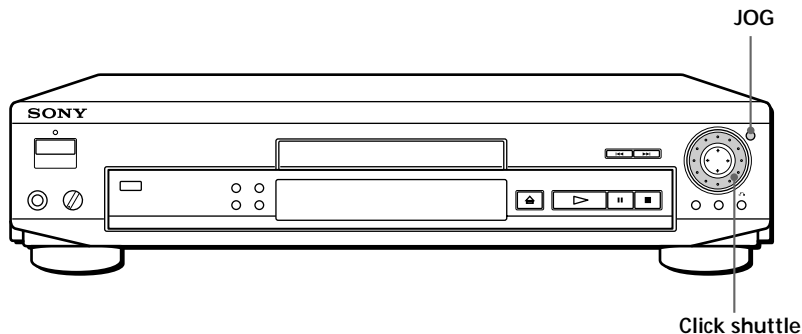

Note
Depending on the VIDEO CD, you may not do some of the operations described on the right.

■ To change the playback speed (Shuttle mode)

Turn the click shuttle. The playback speed changes depending on the turning direction and angle as follows:

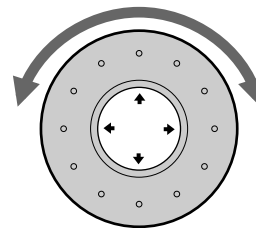
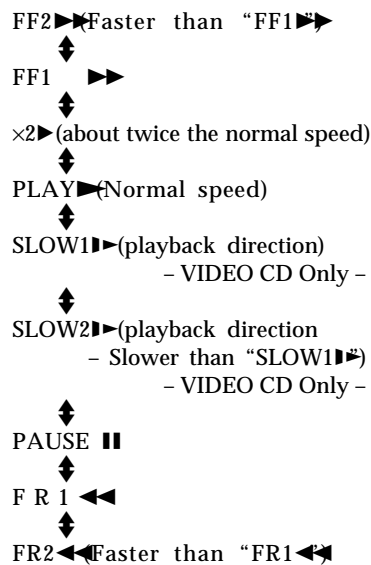

If you turn the click shuttle quickly, the playback speed goes to FF2/FR2 at once.

To return to Continuous Play

Press 

■ To play the VIDEO CDs frame-by-frame changing the playback speed (Jog mode - VIDEO CD Only)

- 1 Press JOG.
The JOG button lights up during jog mode. When you press JOG, the playback is paused.
- 2 Turn the click shuttle.





Depending on the turning speed, the playback goes to frame-by-frame toward the playback direction only. If you turn the click shuttle with constant speed for a while, the playback speed goes to slow or normal.

To return to Continuous Play

Press 

 When playing VIDEO CDs with PBC functions PBC playback starts automatically.





 To cancel PBC playback of a VIDEO CD with PBC functions and play the disc in Continuous Play mode There are two ways.

- Before you start playing, select the track you want using   then press ENTER or .
- Before you start playing, select the track number using the number buttons on the remote, then press ENTER or  "Play without PBC" appears on the TV screen and the player starts Continuous Play. You cannot play still pictures such as a menu screen.

Playing VIDEO CDs with PBC Functions (PBC Playback – VIDEO CD Only)

When playing VIDEO CDs with PBC functions (Ver. 2.0 discs), you can enjoy simple interactive operations, operations with search functions, etc.

PBC Playback allows you to play VIDEO CDs interactively, following the menu screen on the TV screen.

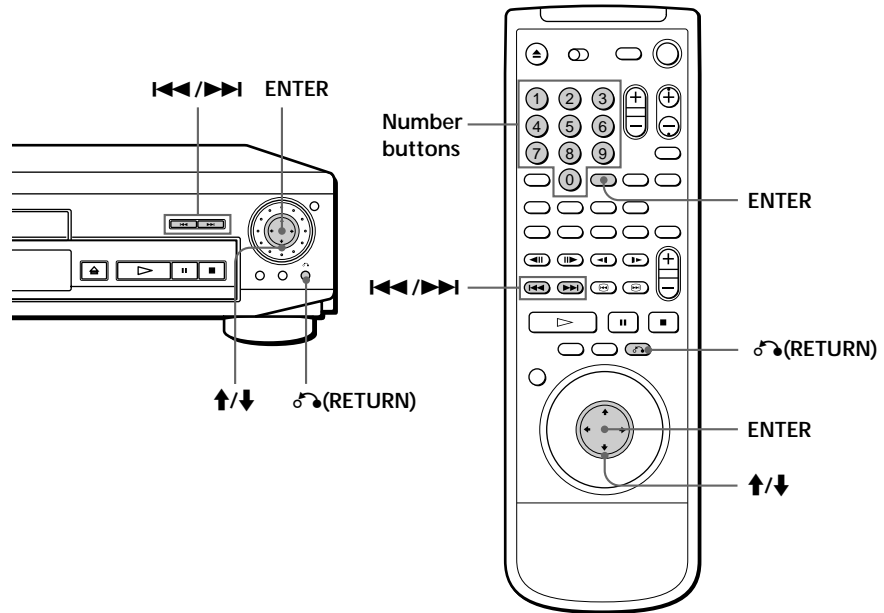

On this player, you can use the number buttons, ENTER, , , / and  (RETURN) during PBC Playback.



Note

Depending on the VIDEO CD, "Press ENTER" in Step 3 may be expressed as "Press SELECT" in the instructions supplied with the disc.

1 Start playing a VIDEO CD with PBC functions, following Steps 1 to 4 in "Playing a CD/VIDEO CD" on page 14.

2 Select the item number you want.
On the player
Press / to select the item number.

On the remote
Press the number button of the item you want.

3 Press ENTER.

4 Follow the instructions on the menu screen for interactive operations.
Refer to the instructions supplied with the disc, as the operating procedure may differ according to the VIDEO CD.

Going back to the menu screen

Press , , or .

Using the On-Screen Display



You can check the operating status of the player and the information about the disc using the on-screen display on the TV screen.

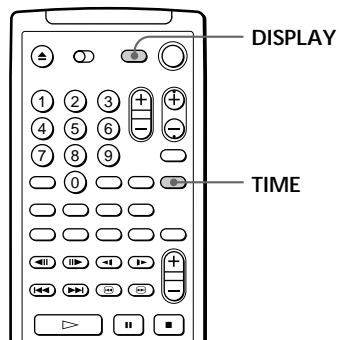

When playing back or stopping a DVD



Press DISPLAY.

Each time you press the DISPLAY button, the on-screen display changes as follows:

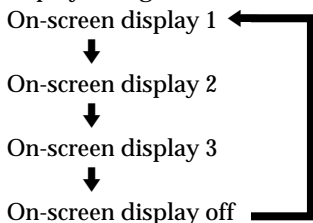

■ Display information of the on-screen display 1 mode

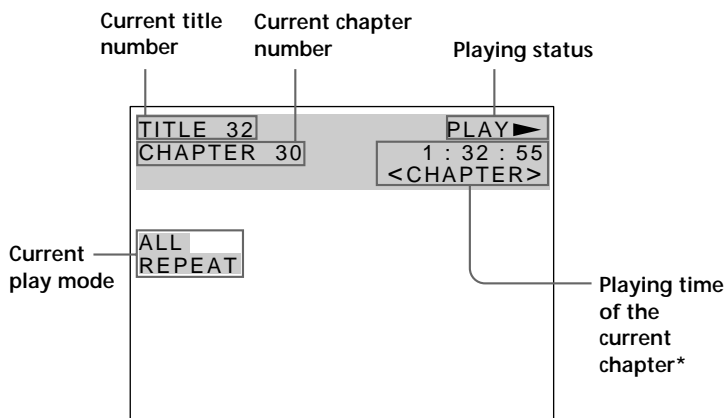

■ Display information of the on-screen display 2 mode

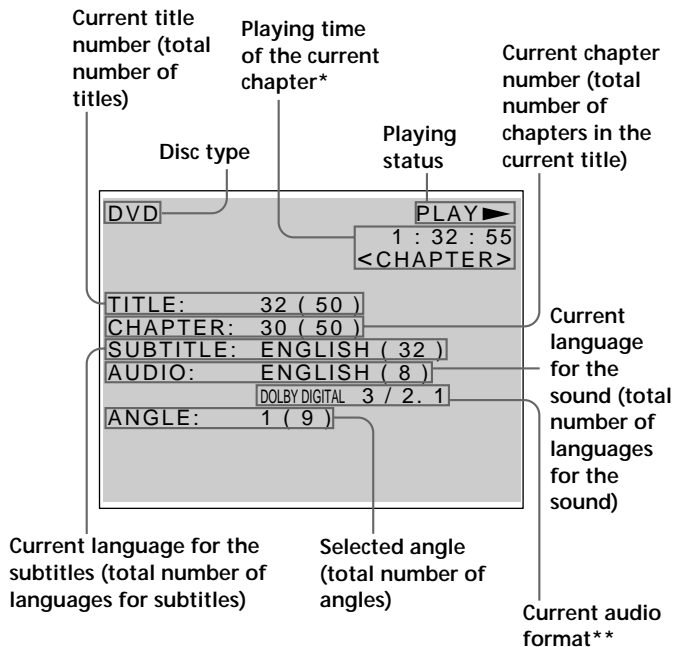

Note

Some information may not be displayed depending on a DVD.

* In display 1 or 2 mode, each time you press TIME the information changes as shown below.

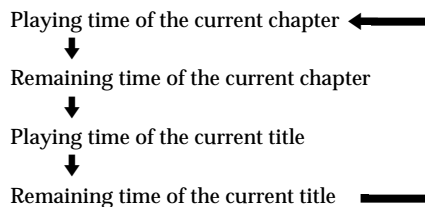

** "PCM" or "DOLBY DIGITAL" is displayed. In "DOLBY DIGITAL" case, the channels in the playing track are displayed by number as follows.

The case of Dolby Digital (AC-3) 5.1 ch:

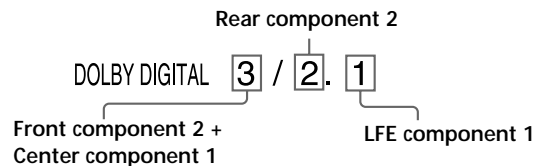

■ Display information of the on-screen display 3 mode

While playing a disc, the approximate bit rate of the playback picture is always displayed by Mbps (Mega bit per second).

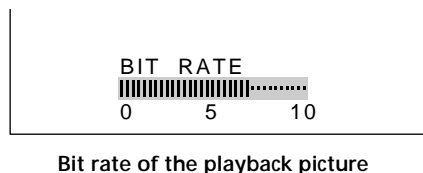

💡 What is bit rate?

Bit rate refers to the amount of video data per second in a disc. The higher the bit rate is, the larger the amount of data. However, this does not always mean that you can get higher quality pictures.

■ Display information of the on-screen display off mode

No information is displayed. (Messages, etc., will be displayed.)

When playing back or stopping a CD/VIDEO CD



Press DISPLAY.

Each time you press the button, the on-screen display changes as follows:

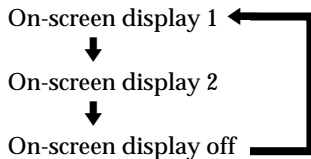

■ Display information of the on-screen display 1 mode

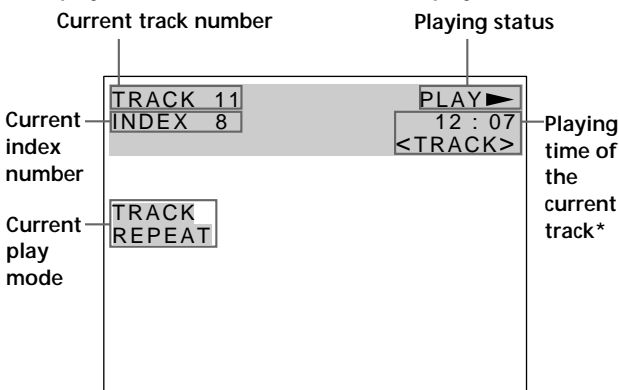

• During PBC playback (VIDEO CD Only)

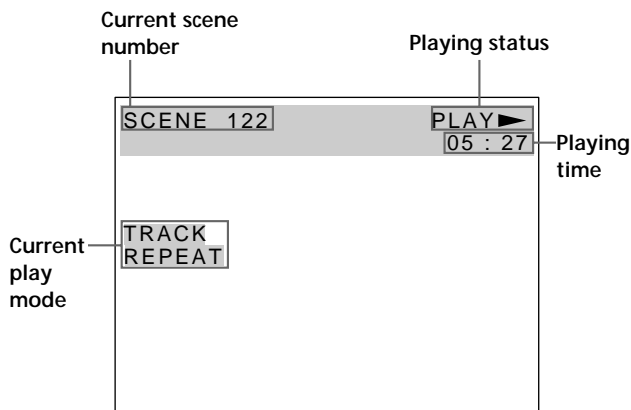

■ Display information of the on-screen display 2 mode

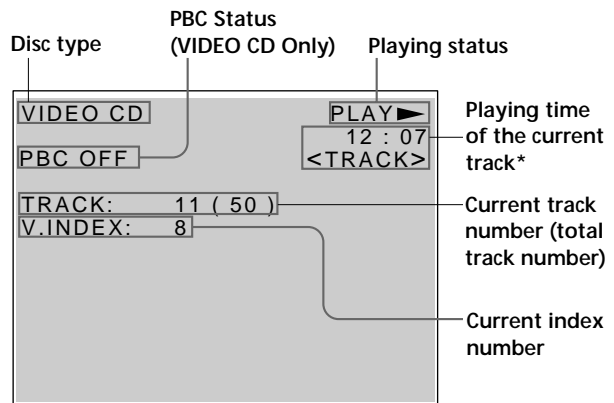

• During PBC playback (VIDEO CD Only)

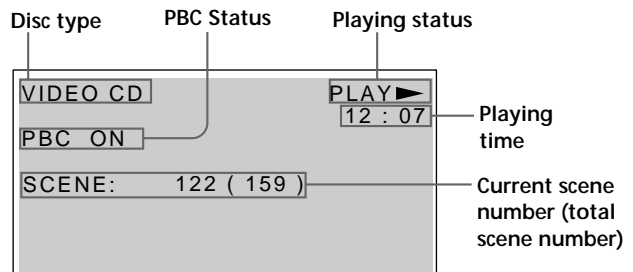

* In display 1 or 2 mode, each time you press TIME, the information changes as shown below.

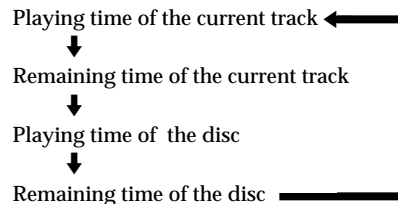

While you are doing Shuffle Play, Program Play, or PBC Playback, the playing time of the disc and the remaining time of the disc are not displayed.

■ Display information of the on-screen display off mode

No information is displayed. (Messages, etc., will be displayed.)

Using the Front Panel Display



You can check information about the disc, such as the total number of the titles or the tracks or remaining time, using the front panel display.

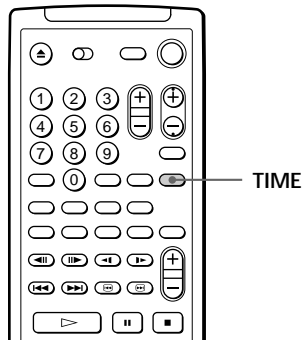

Playing time and number of the current chapter



Remaining time of the current chapter

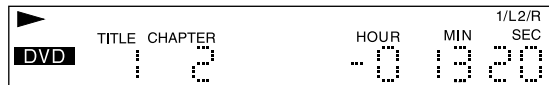

Playing time and number of the current title



Remaining time of the current title



When playing back a DVD

■ Display information while playing the disc

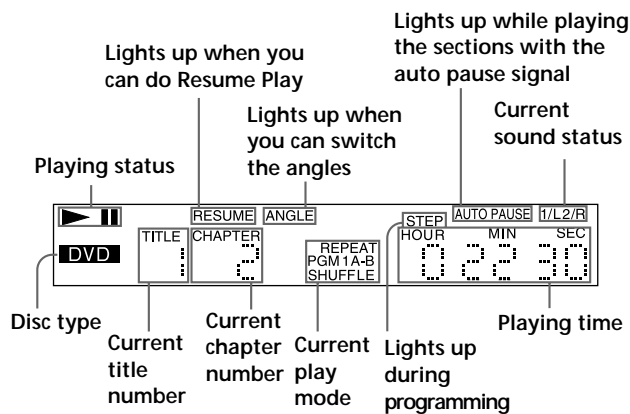

■ Checking the remaining time

Press TIME.

Each time you press TIME while playing the disc, the display changes as shown in the chart to the right. The time information in the on-screen display 1 and 2 also changes each time you press TIME.

Notes

- Depending on the DVD, the chapter number or time may not appear.
- While you are doing Shuffle Play or Program Play, the playing time of the disc and the remaining time of the disc are not displayed.

When playing back a CD/VIDEO CD

■ Display information while playing a disc

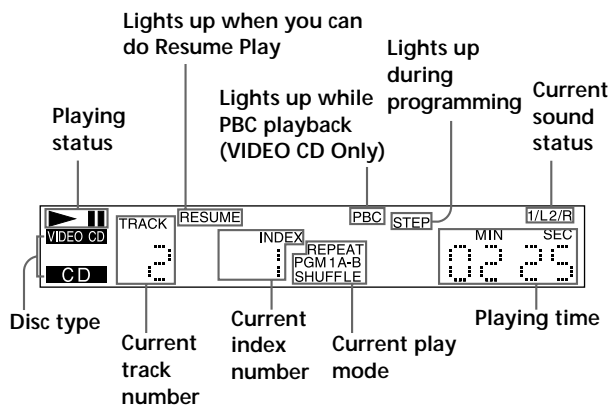

When playing VIDEO CDs with PBC functions

The current scene number is displayed instead of the current track number and the current index number. In this case, the front panel display does not change when you press TIME.

■ Checking the remaining time

Press TIME.

Each time you press TIME while playing a disc, the display changes as shown in the chart below. The time information in the on-screen display 1 and 2 also changes each time you press TIME.

Playing time and number of the current track

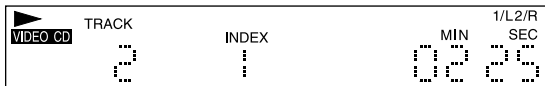

Remaining time of the current track



Press TIME

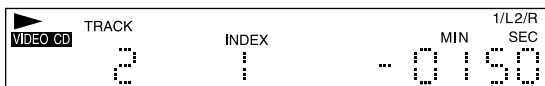

Playing time of the disc



Press TIME



Remaining time of the disc



Press TIME



Press TIME

Note

While you are doing Shuffle Play, Program Play or PBC playback, the playing time of the disc and the remaining time of the disc are not displayed.

Playing Repeatedly (Repeat Play)

You can play all the titles/tracks on a disc, a single title/chapter/track or a specific portion repeatedly.

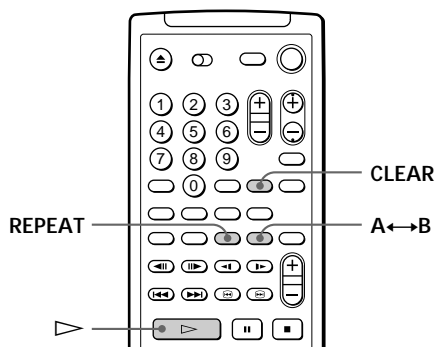

Repeating all the titles or all the tracks on a disc

In Shuffle or Program Play mode, the player repeats the titles or tracks in the shuffled or programmed order.

You cannot do Repeat Play during PBC playback of VIDEO CDs (page 17). You may not be able to do Repeat Play depending on the DVD.

Press REPEAT during playback.

“ALL REPEAT” appears on the screen and “REPEAT” appears on the front panel display. The player repeats the titles/chapters/tracks as follows:

When the disc is played in	The player repeats
Continuous Play (page 10, 14)	All the titles/all the tracks
Shuffle Play (page 23)	All the titles or tracks in random order
Program Play (page 24)	Programmed titles/chapters/tracks

To cancel repeating all the titles or all the tracks on a disc Press CLEAR.

Repeating the current title or chapter

You can repeat only the current title or chapter in Continuous Play mode. You may not be able to do Repeat Play depending on the DVD.

■ Repeating the current title

While the title you want is being played, press REPEAT repeatedly until “TITLE REPEAT ” appears on the TV screen.

The player repeats the current title.

■ Repeating the current chapter

While the chapter you want is being played, press REPEAT repeatedly until “CHAPTER REPEAT ” appears on the TV screen.

The player repeats the current chapter.

“REPEAT 1” appears on the front panel display.

“CHAPTER” is displayed when you select the current chapter

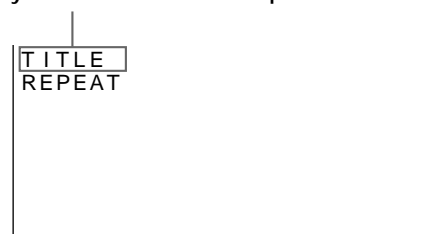

To cancel repeating the current title or chapter Press CLEAR.

Repeating the current track

You can repeat only the current track in Continuous Play mode.

While the track you want is being played, press REPEAT until “TRACK REPEAT ” appears on the TV screen.

“REPEAT 1” appears on the front panel display and the player repeats the current track.

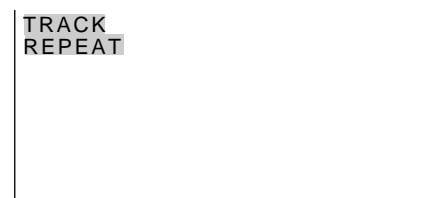

To cancel repeating the current track Press CLEAR.

Notes

Repeat play is canceled when you turn the power off.

Repeating a specific portion (A↔B Repeat)

You can play a specific portion of a title, chapter, track repeatedly. This is useful when you want to memorize lyrics.

During PBC Playback of VIDEO CDs (page 17), this function is available only while playing moving pictures.

You may not be able to do Repeat Play depending on the DVD.

- 1 During playback, when you find the starting point (point A) of the portion to be played repeatedly, press A↔B. The starting point (point A) is set. "A-B REPEAT" is appears on the TV screen and "B" flashes.

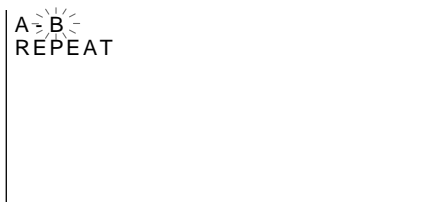

"REPEAT A-" also appears on the front panel display and "B" flashes.

- 2 When you reach the ending point (point B), press A↔B again. "A-B REPEAT" on the TV screen disappears and the player starts repeating this specific portion.

"REPEAT A-B" appears on the front panel display during A↔B repeat play.

To cancel A↔B Repeat
Press CLEAR.

To cancel setting halfway
Press CLEAR.

Notes

- A↔B Repeat is canceled when:
 - you open or close the disc tray
 - you turn the power off
- When you set A↔B Repeat, the settings for Shuffle Play and Program Play are canceled.
- You may not be able to set A↔B Repeat, depending on the scene of a DVD or a VIDEO CD.

Playing in Random Order (Shuffle Play)



You can have the player "shuffle" titles or tracks and play them in a random order.

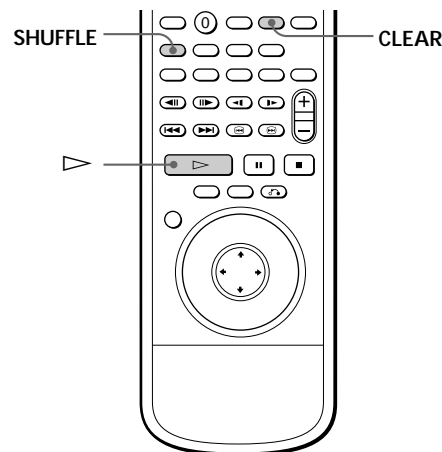

- 1 Press SHUFFLE.
- 2 Press ▷.
(During playback, the player starts Shuffle Play when you follow the step 1.)

To cancel Shuffle Play
Press CLEAR.

Notes

- The Shuffle Play is canceled when:
 - you open or close the disc tray
 - you turn the power off
- You may not be able to do Shuffle Play depending on the DVD.
- When you play a DVD, you can do Shuffle Play only by titles.

Creating Your Own Program (Program Play)



You can arrange the order of the titles, chapters or tracks on the disc and create your own program. The program can contain up to 99 titles, chapters and tracks.

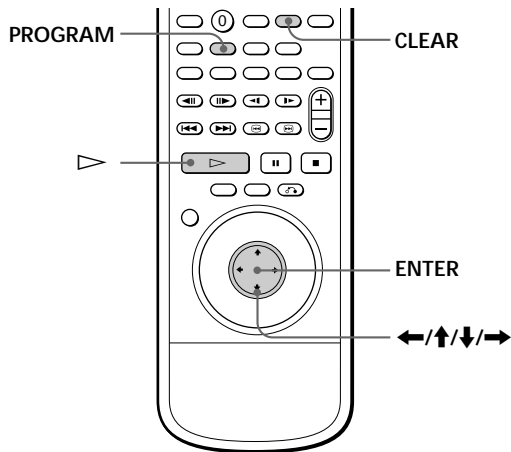

- 1 Press PROGRAM.
The programming display appears.

"TRACK_" is displayed when you play a VIDEO CD or a CD.

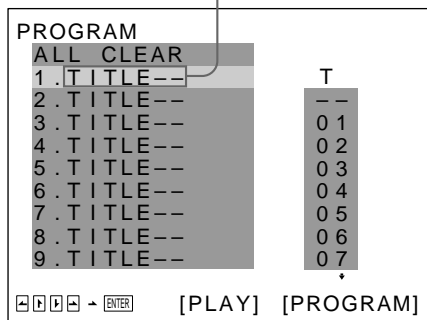

- 2 Press →.
"01" is highlighted.

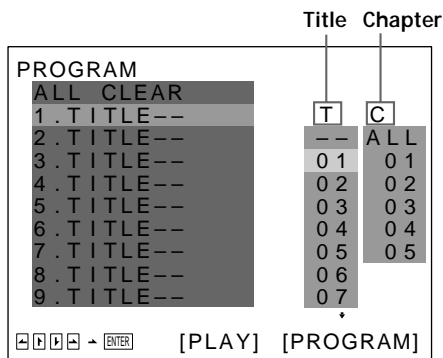

- 3 Select the title, chapter or track you want to program using ↑/↓, then press ENTER.
For example, select title or track 2.
(You can also use the number buttons and ENTER button to select. In this case, the selected number is displayed on the screen.)

When playing a DVD

When both titles and chapters are recorded on the disc, select the title, then the chapter.

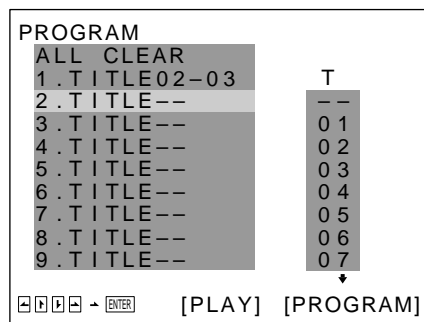
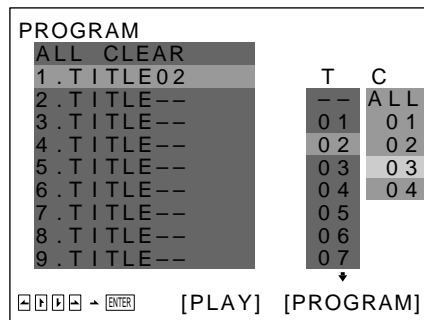

When playing a VIDEO CD or CD

Select the track you want to program.

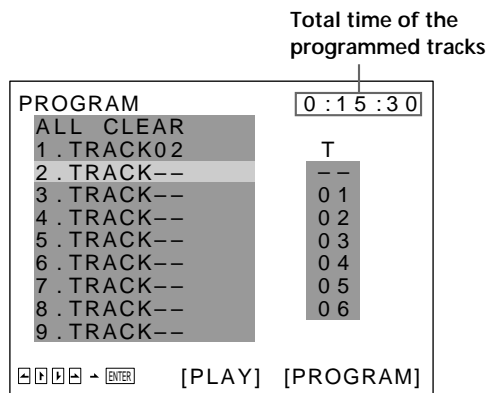

- 4** To program other titles, chapters or tracks, repeat Step 3.

The programmed titles, chapters or tracks are displayed from 02 in order.

PROGRAM		
ALL CLEAR		
1 . TITLE02-02	T	--
2 . TITLE15		01
3 . TITLE03		02
4 . TITLE05		03
5 . TITLE07-14		04
6 . TITLE--		05
7 . TITLE--		06
8 . TITLE--		07
9 . TITLE--		07

[ENTER] [PLAY] [PROGRAM]

- 5** Press to start Program Play.

To cancel Program Play

Press CLEAR.

To cancel programming

Press PROGRAM.

To change programming

- In Step 2, select the program number of the title, chapter or track you want to change using .
- Follow Step 3 for new programming.

To cancel the programmed order

To cancel all the titles, chapters or tracks in the programmed order, select "ALL CLEAR" in Step 2.
To cancel the selected program, select the program using in Step 2 then press CLEAR, or select "--" in Step 3 and then press ENTER.

The program remains even after the Program Play ends
When you press , you can play the same program again.

You can do Repeat Play or Shuffle Play of the programmed titles, chapters or tracks
During Program Play, press REPEAT or SHUFFLE.

Notes

- The number of titles, chapters or tracks displayed are that of the titles, chapters or tracks recorded on a disc.
- The program is canceled when:
 - you open or close the disc tray
 - you turn the power off
- You may not be able to do Program Play depending on the DVD.
- While you are doing PBC playback, you cannot set a program unless you stop playback once.

Resuming Playback from the Point Where You Stopped a Disc (Resume Play)



The player stores the point where you stopped a disc if "RESUME" appears on the front panel display. In this case, you can resume playback from that point.

As long as you do not open the disc tray, Resume Play is available even if you turn the power off.

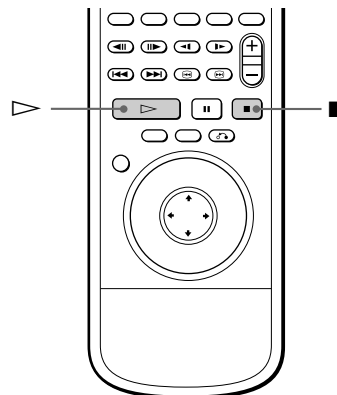

- While playing a disc, press to stop playback. "RESUME" appears in the front panel display and "When playing next time, disc restarts from point you stopped." appears on the TV screen. If "RESUME" does not appear, Resume Play is not available.
- Press .
The player starts playback from the point you stopped the disc in Step 1.

To play from the beginning of the disc
When "RESUME" appears on the front panel display before you start playing, press to turn off "RESUME," then press .

Notes

- You may not do Resume Play depending on the DVD.
- Resume Play is not available in Shuffle or Program Play mode.
- Depending on where you stopped the disc, the player may resume playback from a different point.
- The point where you stopped playing is cleared when:
 - you open or close the disc tray
 - you disconnect the AC power cord
 - you change the play mode
 - you start playback after selecting a title, chapter or track
 - you change the settings of "DVD MENU", "AUDIO" or "SUBTITLE" in "LANGUAGE SETUP" in the setup display
 - you change the settings of "TV TYPE", "PARENTAL CONTROL" in "INITIAL SETUP 1" in the setup display

Changing the Sounds



With DVDs on which multilingual sounds are recorded, you can select the language you want while playing the DVD.

With multiplex VIDEO CDs, you can select the sound from the right or left channel and listen to the sound of the selected channel through both the right and left speakers. In this case, the sound loses the stereo effect.

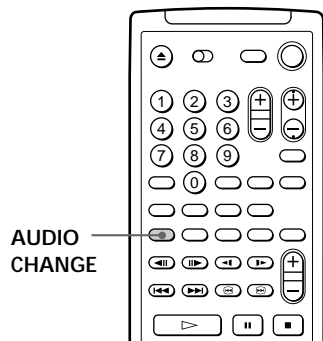

Press AUDIO CHANGE while playing a disc. Each time you press the button, the indication and the language/sound from the speakers change as follows:

■ When playing a DVD

AUDIO 1 → AUDIO 2 →



■ When playing a VIDEO CD or a CD

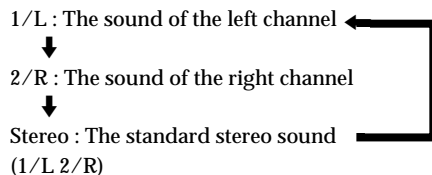

Notes

- Depending on the DVD, you may not be able to change the languages even if multilingual sounds are recorded on the DVD.
- While playing the CD/VIDEO CD, the standard stereo playback will be resumed when:
 - you open or close the disc tray
 - you turn the power off
- While playing the DVD, the sound may be changed when:
 - you open or close the disc tray
 - you change the title
- If the language is indicated in a four-digit number, refer to the Language Code List on page 46.

Displaying the Subtitles



With DVDs on which subtitles are recorded, you can turn the subtitles on and off whenever you want while playing the DVD. With DVDs on which multilingual subtitles are recorded, you can change the subtitles whenever you want while playing the DVD.

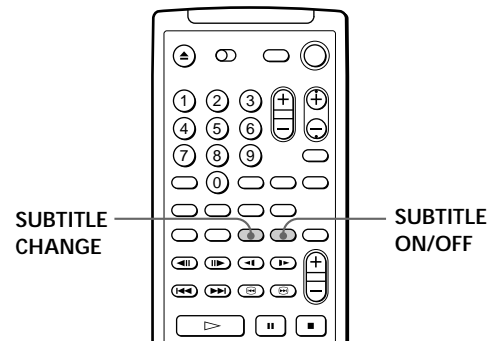

Turning the Subtitles On and Off

Press SUBTITLE ON/OFF while playing a DVD. Subtitles appear on the TV screen.

To turn off the subtitles
Press SUBTITLE ON/OFF again.

Notes

- When playing the DVD on which no subtitles are recorded, no subtitles appear even if you press SUBTITLE ON/OFF.
- Depending on the DVD, you may not be able to turn the subtitles on even if they are recorded on the DVD.
- Depending on the DVD, you may not be able to turn the subtitles off.
- If the language is indicated in a four-digit number, refer to the Language Code List on page 46.

Changing the Subtitle Language

When subtitles are turned off, press SUBTITLE ON/OFF to turn on the subtitles.

While playing a DVD, press SUBTITLE CHANGE repeatedly until the subtitles you want appear on the TV screen.

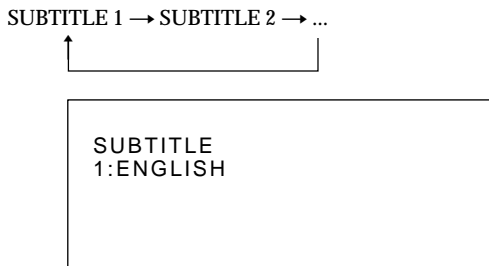

Notes

- The type and number of languages for subtitles vary from disc to disc.
- Depending on the DVD, you may not be able to change the subtitles even if multilingual subtitles are recorded on the DVD.
- While playing the DVD, the subtitle may be changed when:
 - you open or close the disc tray
 - you change the title

Changing the Angles

With DVDs on which various angles (multi-angles) for a scene are recorded, you can change the angles whenever you want while playing the DVD.

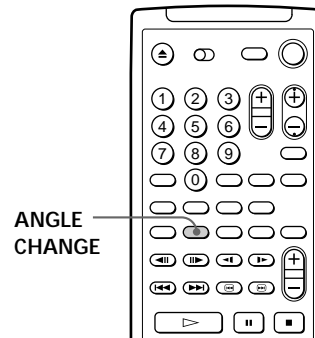

When "ANGLE" appears on the front panel display while playing a DVD, press ANGLE CHANGE repeatedly until you get the angle you want.

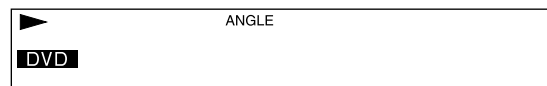

ANGLE 1 -> ANGLE 2 -> ...



You can specify the angle beforehand

Specify the angle when "ANGLE" is not displayed on the front panel display. When a scene on which multi-angles are recorded comes, the angle is automatically selected.

Notes

- The number of angles varies from disc to disc or from scene to scene. The number of angles that can be changed on a scene is that of angles recorded for that scene.
- Depending on the DVD, you may not be able to change the angles even if multi-angles are recorded on the DVD.

Limiting Playback by Children (Parental Control)

Playing some DVDs can be limited depending on the age of users. The "Parental Control" function allows you to set a playback limitation level.

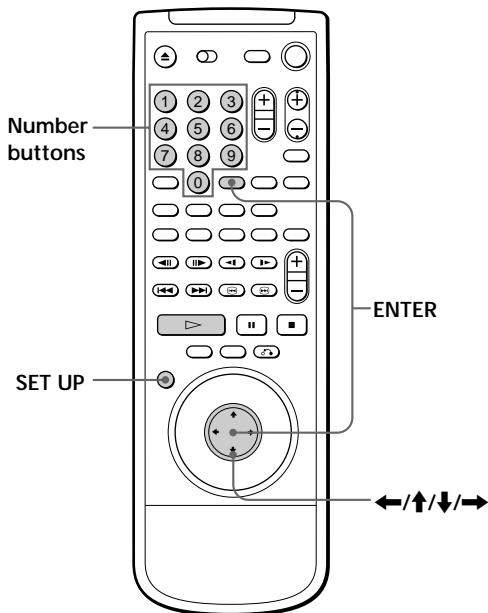

- 1 Press SET UP to display the setup display on the TV screen before playing.

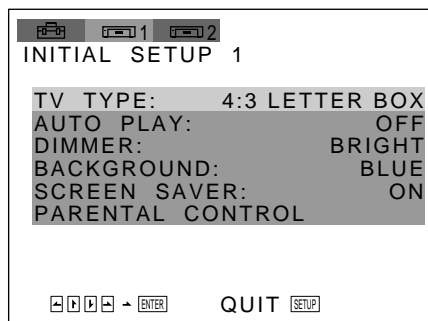

- 2 Select "INITIAL SETUP 1" using ←/→, then press ENTER.

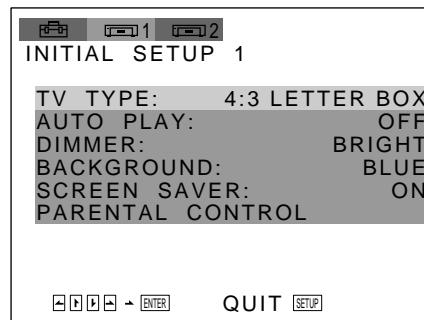

- 3 Select "PARENTAL CONTROL" using ↑/↓, then press ENTER.

- When you have not entered a password yet
The display for entering a password appears.

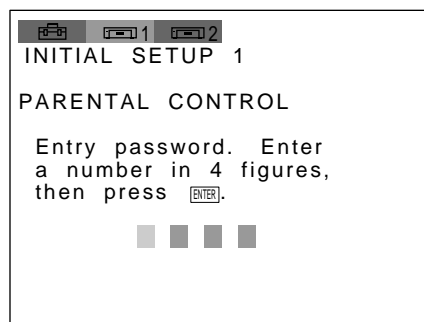

- When you have already entered a password
The display for confirming the password appears. Skip Step 4.

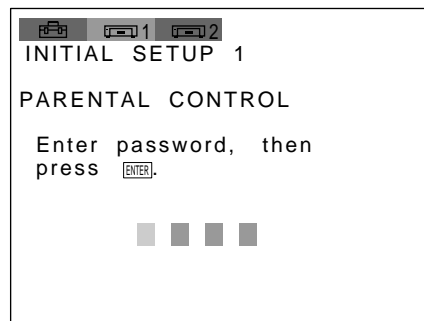

- 4 Enter a password in 4 figures using the number buttons, then press ENTER. The figures change to asterisks (*), and the display for confirming the password appears.

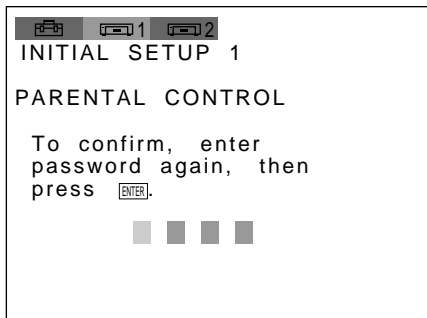

- 5 To confirm your password, enter it using the number buttons, then press ENTER. The display for setting the playback limitation level and changing the password appears.

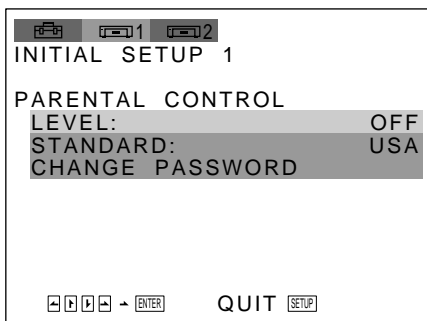

- 6 Select "STANDARD" using ↑/↓, then press →.

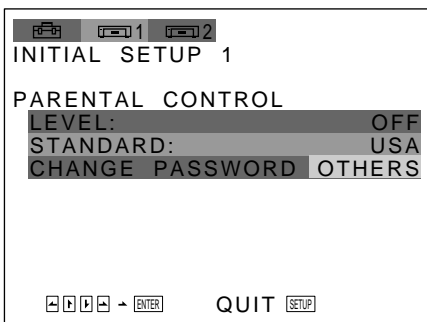

- 7 Select an area as the standard for playback limitation level using ↑/↓, then press →. When you select "OTHERS", select and enter the standard code in the table below using number buttons.

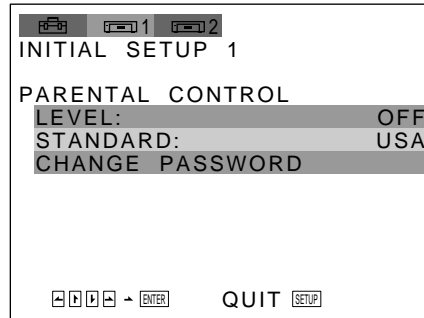

- 8 Select "LEVEL" using ↑/↓, then press →.

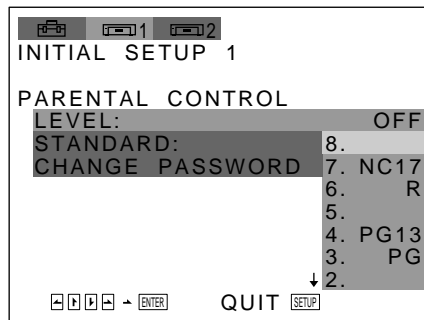

- 9 Select the level you want using ↑/↓, then press ENTER.

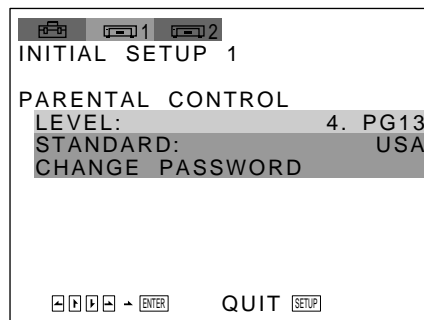

The lower the value is, the more strict the limitation.

To return to the normal screen
Press SET UP.

To turn off the Parental Control function and play the DVD after entering your password
Set "LEVEL" to "OFF" in Step 9, then press ▷.

Playing Discs in Various Modes

To change the password

- In Step 5, select "CHANGE PASSWORD" using \uparrow/\downarrow , then press \rightarrow or ENTER.
The display for changing the password appears.
- Follow Steps 4 and 5 to enter a new password.



If you have forgot your password

Enter six digits number "199703" in Step 4 to clear the current password. To enter a new password, follow the procedure from Step 4 again.

Notes

- When you play DVDs which do not have the Parental Control function, playback cannot be limited on this player.
- When you do not set a password, you cannot change the settings for playback limitation.
- Depending on the DVD, you may be asked to change the parental control level while playing the disc. In this case, enter the password, then change the level. When you stop playing the DVD, the level returns to the original level.

Standard	Code number
Austria	2046
Belgium	2057
Canada	2079
China	2092
Denmark	2115
Finland	2165
France	2174
Germany	2109
Hong Kong	2219
Indonesia	2238
Italy	2254
Japan	2276
Malaysia	2363
Netherlands	2376
Norway	2379
Philippines	2424
Singapore	2501
Spain	2149
Sweden	2499
Switzerland	2086
Taiwan	2543
Thailand	2528
United Kingdom	2184

Controlling the TV or the AV receiver with the Supplied Remote

If you adjust the remote signal, you can control your TVs with the supplied remote. Default setting is to control Sony TVs with the  mark. When you connect the player to a Sony AV receiver, you can also set the input of the receiver to this player with the supplied remote .

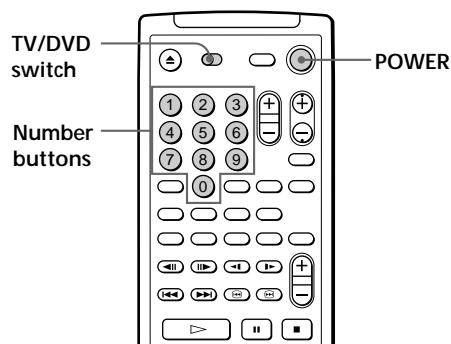

Controlling TVs with the remote

- Slide TV/DVD switch to TV.
- Hold down POWER, and enter your TV's manufacturer's code in the table below using the number buttons. Then release POWER.

Code numbers of controllable TVs

If more than one code number is listed, try entering them one at a time until you find the one that works with your TV.

Notes

- If you enter a new code number, the code number previously entered will be erased.
- When you replace the batteries of the remote commander, the code number automatically resets to 01 (Sony). Reset the appropriate code number.

Manufacturer	Code number	Manufacturer	Code number
Sony (default)	01	Panasonic	06,19
Akai	04	Philco	03,04
AOC	04	Philips	08
Centurion	12	Pioneer	16
Coronado	03	Portland	03
Curis-Mathes	12	Quasar	06,18
Daytron	12	Radio Shack	05,14
Emerson	03,04,14	RCA	04,10
Fisher	11	Sampo	12
General Electric	06,10	Sanyo	11
Gold Star	03,04,17	Scott	12
Hitachi	02,03	Sears	07,10,11
J.C.Penny	04,12	Sharp	03,05,18
JVC	09	Sylvania	08,12
KMC	03	Teknika	03,08,14
Magnavox	03,08,12	Toshiba	07
Marantz	04,13	Wards	03,04,12
MGA/Mitsubishi	04,12,13,17	Yorx	12
NEC	04,12	Zenith	15

Controlling a Sony AV receiver with the remote

- 1 Slide TV/DVD switch to DVD.
- 2 Hold down POWER, and enter your AV receiver's input connector code (see the table below) using the number buttons.* Then release POWER.

Receiver connector	Code number
VIDEO 1	91
VIDEO 2	92
VIDEO 3	93
AUX 1	94
LD/DVD (default setting)	95
AC-3	96
TV	97

* If you connect the player to the SONY Mini Hi-Fi Component System, enter "98".

When you press AV RECVR on the supplied remote, you can set the input of AV receiver to the player.** You can also change the volume of the sound using AV VOL.

When you set the TV/DVD switch to TV, you can control your TV using the keys below.

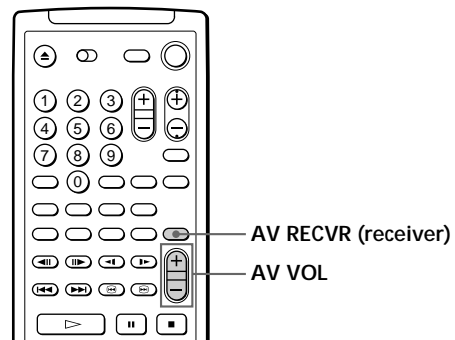
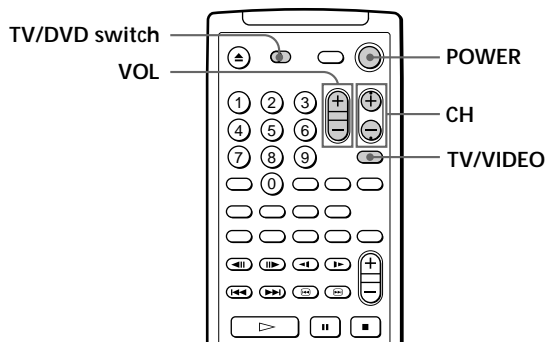

** If you connect the player to the SONY Mini Hi-Fi Component System, press AV RECVR repeatedly to change the input of the system.

By pressing	You can
POWER	Turn on or off the TV
TV/VIDEO	Select the input source for the TV
VOL	Adjust the volume of the TV
CH	Change the channel of the TV
Number buttons and ENTER	Select the channel of the TV

Note

Depending on the TV, you may not be able to control your TV or to use some buttons above.

Note

You may not be able to control some AV receivers.

Using the Setup display

Using the setup display, you can do the initial setup, adjusting the picture and sound quality, setting the various outputs, etc. You can also set a language for the subtitles and the setup display, limit playback by children, etc.

For details on each setup display item, see pages 33 to and 35.

The setup display items are listed in page 45.

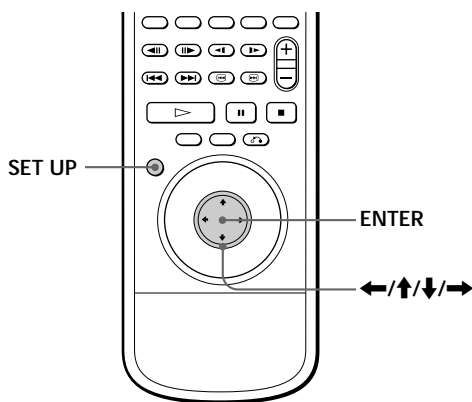

- 1 Press SET UP to display the setup display on the TV screen.

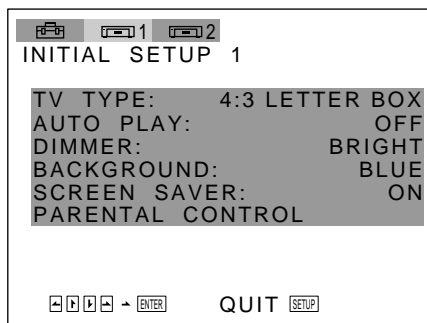

- 2 Select the main item you want using \leftarrow/\rightarrow , and then press ENTER. The selected main item is highlighted.

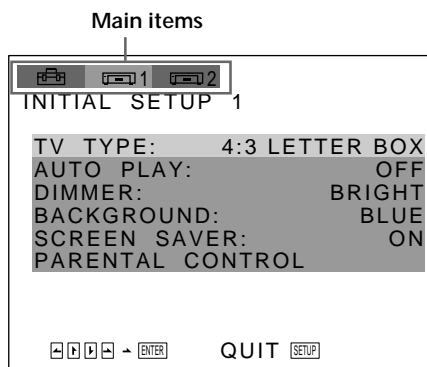

- 3 Select the item you want using \uparrow/\downarrow , then press \rightarrow or ENTER.

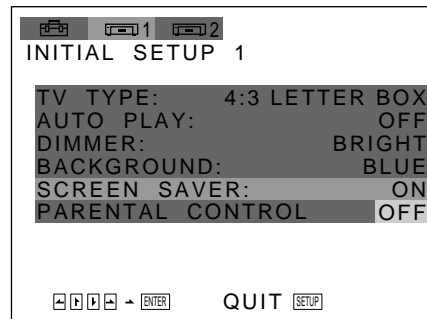

- 4 Select the setting you want using \uparrow/\downarrow , then press ENTER.

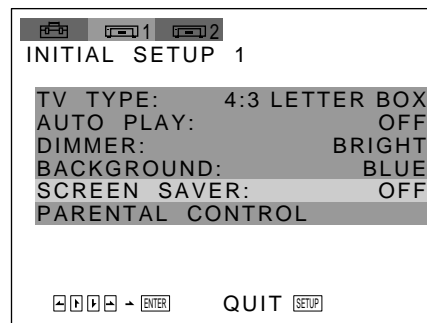

To cancel using the setup display on the way Press SET UP.

Note

Some setup display items require operations other than selecting the setting. For details on these items, see the relevant pages.

Setting the Language for Display and Sound (LANGUAGE SETUP)

Select " " after pressing SET UP.

"LANGUAGE SETUP" allows you to set various languages for on-screen display or sound. Default settings are underlined.

Note

When you select a language that is not recorded on the DVD, one of the recorded languages is automatically selected except for "OSD".

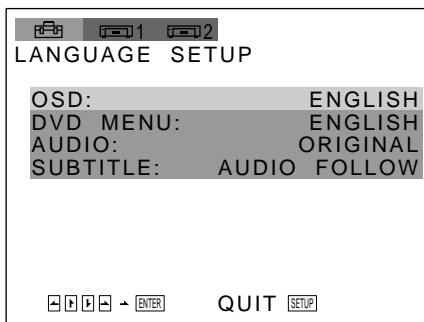

■ OSD (On-Screen Display)

Switches the language for the on-screen display.

- ENGLISH
- FRENCH
- SPANISH

■ DVD MENU

Switches the language for the DVD menu.

- ENGLISH
- FRENCH
- SPANISH
- ITALIAN
- GERMAN
- DUTCH
- PORTUGUESE
- CHINESE
- JAPANESE
- OTHERS→

When you select "OTHERS," select and enter the language code from the list using the number buttons (page 46).

■ AUDIO

Switches the language for the sounds.

- ORIGINAL : the language given the priority in the disc
- ENGLISH
- FRENCH
- SPANISH
- ITALIAN
- GERMAN
- DUTCH
- PORTUGUESE
- CHINESE
- JAPANESE
- OTHERS→

When you select "OTHERS," select and enter the language code from the list using the number buttons (page 46).

■ SUBTITLE

Switches the language for the subtitles.

- AUDIO FOLLOW*
- ENGLISH
- FRENCH
- SPANISH
- ITALIAN
- GERMAN
- DUTCH
- PORTUGUESE
- CHINESE
- JAPANESE
- OTHERS→

When you select "OTHERS," select and enter the language code from the list using the number buttons (page 46).

* When you select "AUDIO FOLLOW," the language for the subtitles change according to the language for the sound.

Settings for Display (INITIAL SETUP 1)

Select "1" after pressing SET UP.

"INITIAL SETUP 1" allows you to set the display according to the playback conditions.

Default settings are underlined.

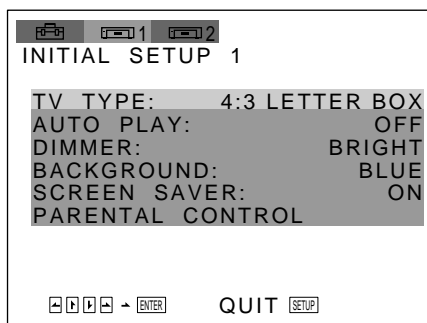

■ TV TYPE

Selects the aspect ratio of the TV to be connected.

- **4:3 LETTER BOX**: when you connect a normal TV to the player. Displays the wide picture with bands displayed on the upper and lower portions of the screen.
- **4:3 PAN SCAN**: when you connect a normal TV to the player. Displays the wide picture on the whole screen with a portion automatically cut off.
- **16:9**: when you connect a wide-screen TV to the player

4:3 LETTER BOX



4:3 PAN SCAN

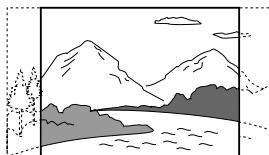

16:9

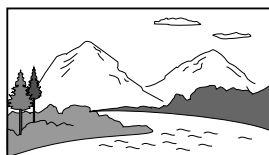

Note

Depending on the DVD, "4:3 LETTER BOX" may be selected automatically instead of "4:3 PAN SCAN" and vice versa.

■ AUTO PLAY

Selects the setting of Auto Play when you connect the AC power cord to the AC outlet.

- **OFF**: does not start playing with **TIMER**, **DEMO1** or **DEMO2**.
- **TIMER**: starts playing a disc automatically when you connect the AC power cord to the AC outlet. By connecting a timer (not supplied), you can start playing at any time you want.
- **DEMO1**: starts playing the demonstration 1 automatically.
- **DEMO2**: starts playing the demonstration 2 automatically.

■ DIMMER

Adjusts the lighting of the front panel display.

- **BRIGHT**: makes the front panel display bright.
- **DARK**: makes the front panel display dark.
- **OFF**: turns off the lighting of the front panel display.

■ BACKGROUND

Selects the background color of the TV screen in stop mode.

- **BLUE**: The background color is blue.
- **BLACK**: The background color is black.

■ SCREEN SAVER

Turns on and off the screen saver. If you turn on the screen saver, the screen saver image appears when you leave the player or the remote in pause or stop mode for 15 minutes. The screen saver is useful to prevent your display from damage.

- **ON**: turns on the screen saver.
- **OFF**: turns off the screen saver.

■ PARENTAL CONTROL

Sets a password and playback limitation level when you play DVDs with playback limitation for children.

For details, see page 28.

Settings for Sound (INITIAL SETUP 2)

Select "2" after pressing SET UP.

"INITIAL SETUP 2" allows you to set the sound according to the playback conditions.

Default settings are underlined.

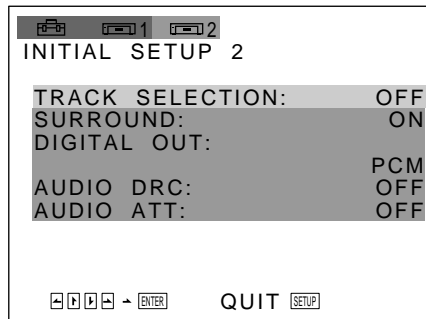

■ TRACK SELECTION

Gives the Dolby Digital (AC-3) format priority when you play a DVD on which multiple audio formats are recorded. If multiple audio channels are recorded in Dolby Digital (AC-3) format, the higher-numbered channel audio recorded in Dolby Digital (AC-3) format is played.

- OFF: No priority given.
- AUTO: Priority given.

Notes

- When you set this item to "AUTO", the language may change depending on the "AUDIO" settings in "LANGUAGE SETUP."
The "TRACK SELECTION" setting has higher priority than that of "AUDIO" settings in "LANGUAGE SETUP" (page 33).
- Depending on the DVD, the audio with priority may be predetermined. In this case, you cannot give priority to the Dolby Digital (AC-3) format by selecting "AUTO."

■ SURROUND

Switches the mixing down methods when you play a DVD on which the sound in Dolby Digital (AC-3) format is recorded.

- ON: when the player is connected to an audio component that conforms to Dolby surround, Dolby Pro Logic surround, etc.
- OFF : when the player is connected to a normal audio component.

■ DIGITAL OUT

Switches the methods of outputting audio signals from the DIGITAL OUT OPTICAL and COAXIAL connectors on the rear panel of the player.

- PCM: when the player is connected to an audio component without a built-in Dolby Digital (AC-3) decoder. The Dolby Digital track is output also in 2 channels and the surround component depends on the "SURROUND" setting.
- DOLBY DIGITAL/PCM: when the player is connected to audio component with a built-in Dolby Digital (AC-3) decoder.

Note

Select the setting correctly. Otherwise, no sound or strange sound will come out from the speakers, affecting your ears or causing the speakers to be damaged.

■ AUDIO DRC (Dynamic Range Control)

Makes the sound clear with the volume turned down at night, etc. when you play a DVD. This affects the output from the DIGITAL OUT connectors only when "DIGITAL OUT" in "INITIAL SETUP 2" is set to "PCM," and the output from the LINE OUT (AUDIO 1,2).

- OFF: Normally select this position.
- ON: makes the sound clear even if you turned the volume down.

Note

When you play DVDs without the AUDIO DRC function, there may be no effect on the sound.

■ AUDIO ATT (attenuation)

Selects the setting of the output from the LINE OUT (AUDIO 1, 2) connectors according to audio equipment to be connected.

- OFF: turns off the audio attenuation.
- ON: reduces the audio output level so that no sound distortion occurs.

Note

The setting does not affect the output from the DIGITAL OUT connectors.

Precautions

On safety

- Caution – The use of optical instruments with this product will increase eye hazard.
- Should any solid object or liquid fall into the cabinet, unplug the player and have it checked by qualified personnel before operating it any further.

On power sources

- The player is not disconnected from the AC power source (mains) as long as it is connected to the wall outlet, even if the player itself has been turned off.
- If you are not going to use the player for a long time, be sure to disconnect the player from the wall outlet. To disconnect the AC power cord (mains lead), grasp the plug itself; never pull the cord.
- Should the AC power cord (mains lead) need to be changed, have it done at a qualified service shop only.

On placement

- Place the player in a location with adequate ventilation to prevent heat build-up in the player.
- Do not place the player on a soft surface such as a rug that might block the ventilation holes on the bottom.
- Do not place the player in a location near heat sources, or in a place subject to direct sunlight, excessive dust or mechanical shock.

On operation

- If the player is brought directly from a cold to a warm location, or is placed in a very damp room, moisture may condense on the lenses inside the player. Should this occur, the player may not operate properly. In this case, remove the disc and leave the player turned on for about half an hour until the moisture evaporates.

On adjusting volume

- Do not turn up the volume while listening to a portion with very low level inputs or no audio signals. If you do, the speakers may be damaged when a peak level portion is played.

On cleaning

- Clean the cabinet, panel and controls with a soft cloth slightly moistened with a mild detergent solution. Do not use any type of abrasive pad, scouring powder or solvent such as alcohol or benzine.

If you have any questions or problems concerning your player, please consult your nearest Sony dealer.

IMPORTANT NOTICE

Caution: The enclosed DVD Player is capable of holding a still video image or Setup display image on your television screen indefinitely. If you leave the still video image or Setup display image displayed on your TV for an extended period of time you risk permanent damage to your television screen. Projection televisions are very susceptible.

Notes on Discs

On handling discs

- To keep the disc clean, handle the disc by its edge. Do not touch the surface.
- Do not stick paper or tape on the disc.
If there is glue (or a similar substance) on the disc, remove the glue completely before using the disc.

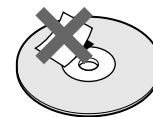

Not this way

- Do not expose the disc to direct sunlight or heat sources such as hot air ducts, or leave it in a car parked in direct sunlight as there can be considerable rise in temperature inside the car.
- After playing, store the disc in its case.

On cleaning

- Before playing, clean the disc with a cleaning cloth. Wipe the disc from the center out.

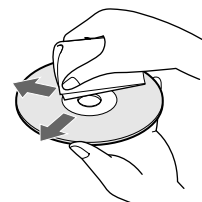

- Do not use solvents such as benzine, thinner, commercially available cleaners or anti-static spray intended for vinyl LPs.

Troubleshooting

If you experience any of the following difficulties while using the player, use this troubleshooting guide to help you remedy the problem. Should any problem persist, consult your nearest Sony dealer.

The power is not turned on.

- ➔ If the indicator above the POWER button is not lit, check that the AC power cord is connected securely.

There is no picture.

- ➔ Check that the player is connected securely.
- ➔ The video connecting cord is damaged. Replace it with a new one.
- ➔ Make sure you connect the player to the video input connector on the TV. (page 6)
- ➔ Make sure you turn on the TV.
- ➔ Make sure you select the video input on the TV so that you can view the pictures from the player.

There is no sound.

- ➔ Check that the player is connected securely.
- ➔ The audio connecting cord is damaged. Replace it with a new one.
- ➔ Make sure you connect the player to the audio input connectors on the amplifier. (page 6)
- ➔ Make sure you turn on the TV and the amplifier.
- ➔ Make sure you select the appropriate position on the amplifier so that you can listen to the sound from the player.
- ➔ The player is in pause mode or in Slow-motion Play mode. Press \blacktriangleright to return to normal play mode.
- ➔ Fast forward (FF1 or FF2) or fast reverse (FR1 or FR2) is performed. Press \blacktriangleright to return to normal play mode.

The remote does not function.

- ➔ Remove any obstacles between the remote and the player.
- ➔ Use the remote near the player.
- ➔ Point the remote at the remote sensor \blacksquare on the player.
- ➔ Replace all the batteries in the remote with new ones if they are weak.

The picture noise appears.

- ➔ Clean the disc.
- ➔ If video from your DVD player has to go through your VCR to get to your TV, the copy-protection applied to some DVD programs could affect picture quality. If you still experience problems after checking your connections, please try connecting your DVD player directly to your TV's S-input, if your TV is equipped with that input.

The sound noise is heard.

- ➔ Clean the disc.

The sound distortion occurs.

- ➔ In the setup display, set "AUDIO ATT" in "INITIAL SETUP 2" to "ON."

The disc does not play.

- ➔ There is no disc inside ("INSERT DISC" appears on the TV screen).
Insert a disc.
- ➔ Insert the disc with the playback side facing down on the disc tray correctly.
- ➔ Place the disc on the disc tray correctly.
- ➔ Clean the disc.
- ➔ The player cannot play CD-ROMs, etc. (page 5)
Insert a DVD, a VIDEO CD, or CD.
- ➔ Check the region code of the DVD. (page 4)
- ➔ Moisture has condensed inside the player.
Remove the disc and leave the player turned on for about half an hour. (page 36)

The player does not play from the beginning when playing a disc.

- ➔ Repeat Play, Shuffle Play or Program Play has been selected. Press CLEAR. (page 22 to 25)
- ➔ Resume Play has been selected.
Press \blacksquare on the front panel or on the remote before you start playing. (page 25)
- ➔ A title menu or a DVD menu automatically appears on the TV screen when you play your DVD, or a setup display automatically appears on the TV screen when you play your VIDEO CD with PBC functions.

The DVD does not play when you select a title.

- ➔ The Parental Control functions. (page 28)

The player starts playing the DVD automatically.

- ➔ The DVD features the auto playback function.
- ➔ In the setup display, set "AUTO PLAY" to "OFF" under "INITIAL SETUP 1." Otherwise the player starts playback automatically.

Additional Information

Stopping playback, Search, Slow-motion Play, Repeat Play, Shuffle Play or Program Play, etc., cannot be done.

- ➔ Depending on the disc, you may not do some of the operations above.

Messages do not appear on the TV screen in the language you want.

- ➔ In the setup display, select the language for the on-screen display in "OSD" under "LANGUAGE SETUP." (page 33)

The language for the sound cannot be changed when you play a DVD.

- ➔ Multilingual sound is not recorded on the DVD.
- ➔ Changing the language for the sound is prohibited on the DVD.

The language for the sound changes automatically.

- ➔ When you set the "TRACK SELECTION" in "INITIAL SETUP 2" to "AUTO" in the setup display, the language may change depending on the "AUDIO" settings in "LANGUAGE SETUP." The "TRACK SELECTION" setting has higher priority than that of "AUDIO" settings. (page 35)

The language for the subtitles cannot be changed when you play a DVD.

- ➔ Multilingual subtitles are not recorded on the DVD.
- ➔ Changing the language for the sub-titles is prohibited on the DVD.

The subtitles cannot be turned off when you play a DVD.

- ➔ Depending on the DVD, you may not be able to turn the subtitles off.

The angles cannot be changed when you play a DVD.

- ➔ Multi-angles are not recorded on the DVD.
- ➔ Change the angles when "ANGLE" appears on the front panel display. (page 27)
- ➔ Changing the angles is prohibited on the DVD.

The aspect ratio of the screen cannot be changed even though you set "TV TYPE" in "INITIAL SETUP 1" in the setup display when you play a wide picture.

- ➔ The aspect ratio is fixed on your DVD.
- ➔ Depending on the TV, you cannot change the aspect ratio.
- ➔ If the S-video output cable is not directly connected to the TV such as when the selector or AV amplifier is connected between the CD/DVD player and the TV using the S-video jack, you may not be able to change the aspect ratio.

The menu screen does not appear when you play a VIDEO CD.

- ➔ The VIDEO CD does not feature PBC functions.
- ➔ Follow the correct operating procedure. (Also refer to the instructions supplied with the disc.)

The sound loses stereo effect when you play a VIDEO CD or a CD.

- ➔ "1/L" or "2/R" appears on the front panel display.
On the remote, press AUDIO CHANGE repeatedly until "1/L 2/R" appears. (page 26)
- ➔ Make sure you connect the player appropriately. (pages 10, 11)

The player does not operate properly.

- ➔ Static electricity, etc., may affect the player's operation.
Disconnect the AC power cord once, then connect it again.

The numbers or letters of 5 characters is displayed on the screen.

- ➔ Self diagnosis function was activated. See the table in page 39 and treat the player appropriately.

Self-diagnosis function

In the self-diagnosis function works to prevent the CD/DVD player from malfunctioning, a five-digit service number (combination of a letter and figures) flashes on the screen. In this case, check the following table.

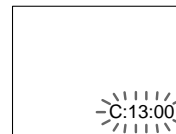

First three digits	Cause and/or Corrective Action
C13	<ul style="list-style-type: none"> The disc is dirty. ➔ Clean the disc with a cleaning cloth. (page 36)
C31	<ul style="list-style-type: none"> The disc is not inserted correctly. ➔ Open the disc tray and insert the disc correctly.
Exx (xx is any number)	<ul style="list-style-type: none"> To prevent the player from operating malfunctioning, the self-diagnosis function has worked. ➔ When you contact your Sony dealer or local authorized Sony service facility, inform the service number with five digits. (example: E:61:10)

Specifications

CD/DVD player

Signal format system NTSC

Audio characteristics

Frequency response DVD (PCM96kHz): 2 Hz to 44 kHz (±0.5 dB)*
 DVD (PCM48kHz): 2 Hz to 22 kHz (±0.5 dB)
 CD: 2 Hz to 20 kHz (±0.5 dB)

Signal-to-noise ratio More than 115 dB (LINE OUT (AUDIO 1, 2) connectors only)

Harmonic distortion Less than 0.0028%

Dynamic range DVD: More than 100 dB
 CD: More than 97 dB

Wow and flutter Less than detected value (±0.001% W PEAK)

Outputs and inputs

	Jack type	Output level	Load impedance
LINE OUT (AUDIO 1, 2)	Phono jacks	2 Vrms (at 50 kilohms)	Over 10 kilohms
DIGITAL OUT (OPTICAL)	Optical output connector	-18 dBm	Wave length: 660 nm
DIGITAL OUT (COAXIAL)	Phono jacks	0.5 Vp-p	75 ohms terminated
LINE OUT (VIDEO 1, 2)	Phono jack	1.0 Vp-p	75 ohms, sync negative
S VIDEO OUT 1, 2	4-pin mini DIN	Y: 1.0 Vp-p C: 0.286 Vp-p	75 ohms, sync negative 75 ohms terminated
PHONES	Phone jack	12 mW	32 ohms
S-LINK	Minijack		

General

Power requirements 120 V AC, 60 Hz

Power consumption 20 W

Dimensions (approx.) 17 × 3 3/4 × 12 3/4 inches (430 × 95 × 325 mm) (w/h/d) incl. projecting parts

Mass (approx.) 8 lb 13 oz (4.0 kg)

Operating temperature 41 °F to 95 °F (5 °C to 35 °C)

Operating humidity 5% to 90%

Supplied accessories

See page 6.

* When you play the PCM sound tracks with 96 kHz sampling frequency, the output signals from the DIGITAL OUT (OPTICAL, COAXIAL) connectors are converted to 48 kHz (sampling frequency) / 16 bits (quantization bits).

Design and specifications are subject to change without notice.

Glossary

Bit rate (page 18)

Value indicating the amount of video data compressed in a DVD per second. The unit is Mbps (Mega bit per second). 1 Mbps indicates that the data per second is 1,000,000 bits. The higher the bit rate is, the larger the amount of data. However, this does not always mean that you can get higher quality pictures.

Chapter (page 5)

Sections of a picture or a music piece on a DVD that are smaller than titles. A title is composed of several chapters. Each chapter is assigned a chapter number enabling you to locate the chapter you want.

Dolby Digital (AC-3) (page 8)

Digital audio compression technology that the Dolby Laboratories Corporation developed. This technology conforms to 5.1-channel surround. The rear channel is stereo and there is discrete subwoofer channel in this format. Dolby Digital provides the same 5.1 discrete channels of high quality digital audio found in Dolby Digital cinema audio systems.

Dolby Pro Logic

Audio signal processing technology that Dolby Laboratories Corporation developed for surround sound. When the input signal has the surround component, the Pro Logic process outputs the front, center and rear signals. The rear channel is monaural.

DVD (page 4)

A disc that contains up to 8 hours of moving pictures even though its diameter is the same as a CD.

The data capacity of a single-layer and single-sided DVD, at 4.7 GB (Giga Byte), is 7 times that of a CD. Furthermore, the data capacity of a dual-layer and single-sided DVD is 8.5 GB, a single-layer and double-sided DVD 9.4 GB, and a dual-layer and double-sided DVD 17 GB.

The picture data uses the MPEG 2 format, one of the worldwide standards of digital compression technology. The picture data is compressed to about 1/40 of its original size. The DVD also uses the variable rate coding technology that changes the data to be allocated according to the status of the picture. The audio data is recorded in Dolby Digital (AC-3) as well as in PCM, allowing you to enjoy more real audio presence.

Furthermore, various advanced functions such as the multi-angle, multilingual, and Parental Control functions are provided with the DVD.

Multi-angle function (page 27)

Various angles, or viewpoints of the video camera, for a scene are recorded on some DVDs.

Multilingual function (page 26)

Several languages for the sound or subtitles in a picture are recorded on some DVDs.

Parental Control (page 28)

A function of the DVD to limit playback of the disc by the age of the users according to the limitation level in each country. The limitation varies from disc to disc; when it is activated, playback is completely prohibited, violent scenes are skipped or replaced with other scenes and so on.

Playback Control (PBC) (page 17)

Signals encoded on VIDEO CDs (Version 2.0) to control playback.

By using menu screens recorded on VIDEO CDs with PBC functions, you can enjoy playing simple interactive programs, programs with search functions, and so on.

Title (page 5)

The longest sections of a picture or a music piece on a DVD; a movie, etc., for a picture piece on video software; or an album, etc., for a music piece on an audio software. Each title is assigned a title number enabling you to locate the title you want.

Track (page 5)

Sections of a picture or a music piece on a CD or VIDEO CD. Each track is assigned a track number enabling you to locate the track you want.

VIDEO CD (page 4)

A compact disc that contains moving pictures.

The picture data uses the MPEG 1 format, one of the worldwide standards of digital compression technology. The picture data is compressed to about 1/140 of its original size. Consequently, a 12 cm VIDEO CD can contain up to 74 minutes of moving pictures.

VIDEO CDs also contain compact audio data. Sounds outside the range of human hearing are compressed while the sounds we can hear are not compressed.

VIDEO CDs can hold 6 times the audio information of conventional audio CDs.

There are 2 versions of VIDEO CDs.

- Version 1.1: You can play only moving pictures and sounds.
- Version 2.0: You can play high-resolution still pictures and enjoy PBC functions.

This player conforms to both versions.

Index to Parts and Controls

Refer to the pages indicated in parentheses for details.

Front Panel

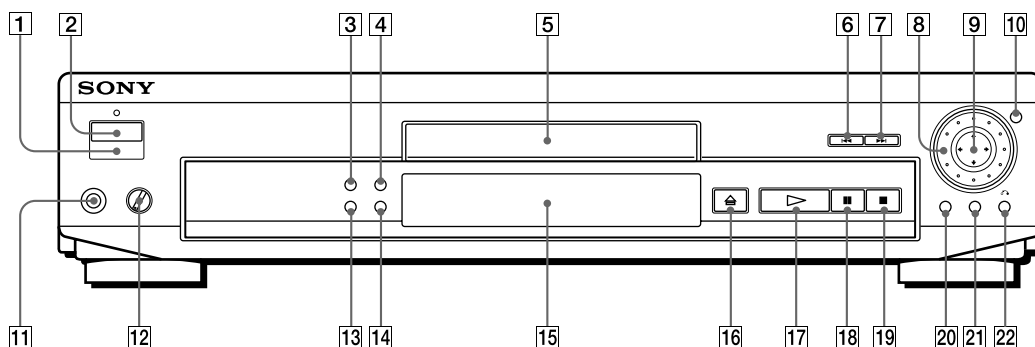

- 1** (remote sensor) (6)
Accepts the remote control signals.
- 2** **POWER** switch and indicator (10, 14)
Turns on and off the power of the player.
- 3** **SHUFFLE** button (23)
Press to execute the shuffle play.
- 4** **REPEAT** button (22)
Press to execute the repeat play.
- 5** **Disc tray** (10, 14)
Place a disc on the tray.
- 6** **◀◀ PREV** button (11, 15)
Press to go back to the preceding chapter or track.
- 7** **▶▶ NEXT** button (11, 15)
Press to go to the next chapter or track.
- 8** **Click shuttle** (12, 16)
Changes the playback speed.
- 9** **←/↑/↓/→/ENTER** button
Selects and executes the items or settings.
- 10** **JOG** button/indicator (12, 16)
Press to play a disc frame by frame.
- 11** **PHONES** connector (10, 14)
Connect the headphones to this connector.
- 12** **PHONES LEVEL** control (10, 14)
Adjusts the headphone volume.
- 13** **PROGRAM** button (24)
Press to execute the program play.
- 14** **CLEAR** button (22 – 25)
Press to return to the continuous play etc.
- 15** **Front Panel Display** (20)
Indicates the playing time, etc.
- 16** **≡OPEN/CLOSE** button (10, 14)
Opens or closes the disc tray.
- 17** **▷▶PLAY** button (10, 14)
Plays a disc.
- 18** **■||PAUSE** button (11, 15)
Pauses playing a disc.
- 19** **■STOP** button (11, 15)
Stops playing a disc.
- 20** **TITLE** button (13)
Displays the title menu on the TV screen.
- 21** **DVD MENU** button (13)
Displays the DVD menu on the TV screen.
- 22** **↶RETURN** button (17)
Press to return to the preceding selection screen, etc.

Rear Panel

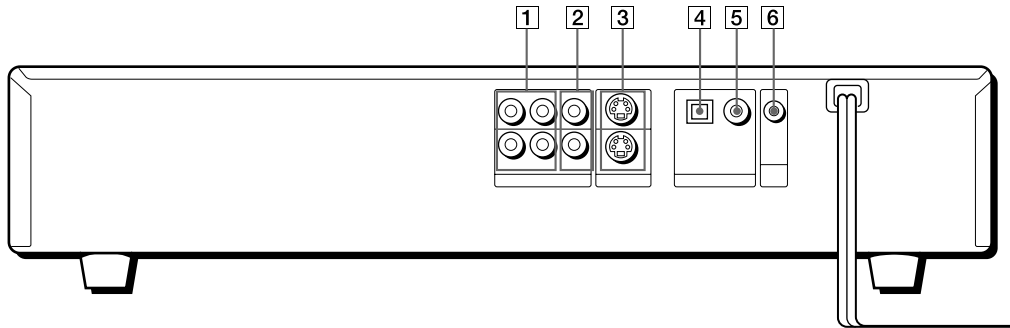

- 1** LINE OUT (AUDIO 1, 2) connectors (7)
Connects to the audio input connector on the TV or amplifier.
- 2** LINE OUT (VIDEO 1, 2) connectors (7)
Connects to the video input connector on the TV or monitor.
- 3** S VIDEO OUT 1, 2 connectors (7)
Connects to the S video input connector on the TV or VCR.
- 4** DIGITAL OUT (OPTICAL) connector (8)
Connects to an audio component using the optical digital connecting cord.
- 5** DIGITAL OUT (COAXIAL) connector (8)
Connects to an audio component using the coaxial digital connection cord.
- 6** S-LINK connector (8)
Connects to the S-link connector on an external component.

Remote

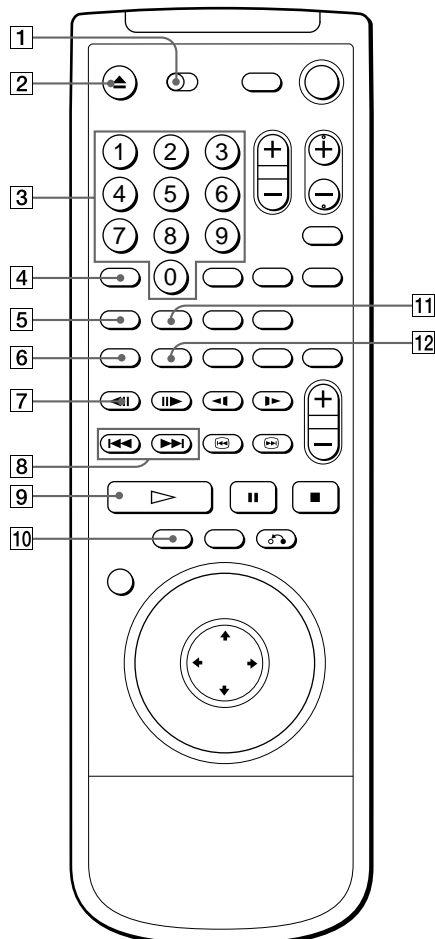

- 1** TV/DVD switch (30)
Selects to control the player or the TV with the remote.
- 2** ▲OPEN/CLOSE button (11, 15)
Opens or closes the disc tray.
- 3** Number buttons (11, 15)
Selects the items or settings.
- 4** SEARCH MODE button (11, 15)
Press to select the unit for search (track, index, etc.)
- 5** SHUFFLE button (23)
Press to execute the shuffle play.
- 6** AUDIO CHANGE button (26)
Changes the sound while playing a DVD or VIDEO CD.
- 7** ◀||/||▶ STEP buttons (11, 15)
Plays a disc frame by frame.
- 8** ◀◀/▶▶PREV/NEXT buttons (11, 15)
Press to go to the next chapter or track or to go back to the preceding chapter or track.
- 9** ▷PLAY button (11, 15)
Plays a disc.
- 10** TITLE button (13)
Displays the title menu on the TV screen.
- 11** PROGRAM button (24)
Press to execute the program play.
- 12** ANGLE CHANGE button (27)
Changes the angles when playing a DVD.

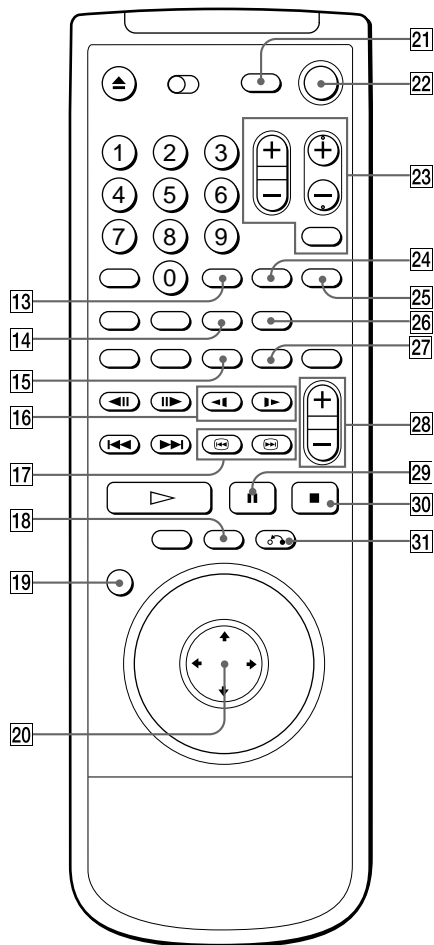

- 13** **ENTER** button
Executes the items or settings.
- 14** **REPEAT** button (22)
Press to execute the repeat play.
- 15** **SUBTITLE CHANGE** button (26)
Changes the subtitles when playing a DVD.
- 16** **◀/▶ SLOW** buttons (11, 15)
Plays a disc in slow motion.
- 17** **↺/↻ Scan** buttons (11, 15)
Locates a point while monitoring the picture or sound.
- 18** **DVD MENU** button (13)
Displays the DVD menu on the TV screen.
- 19** **SET UP** button (28, 32)
Displays the setup display on the TV screen to set or adjust the items.
- 20** **←/↑/↓/→/ENTER** button
Selects and enters the items or settings.
- 21** **DISPLAY** button (18)
Displays the current playing status on the TV screen.
- 22** **POWER** button (10, 14)
Turns on and off the power of the player.
- 23** **TV operation** buttons (31)
Controls TVs.
- 24** **CLEAR** button (22 – 25)
Press to return to the continuous play etc.
- 25** **TIME** button (20, 21)
Displays the playing time of the disc, etc., on the front panel display.
- 26** **A↔B** button (23)
Press to execute the A↔B repeat play.
- 27** **SUBTITLE ON/OFF** button (26)
Turns the subtitles on and off when playing a DVD.
- 28** **AV receiver operation** buttons (31)
Controls Sony AV receivers.
- 29** **PAUSE** button (11, 15)
Pauses playing a disc.
- 30** **STOP** button (11, 15)
Stops playing a disc.
- 31** **RETURN** button (17)
Press to return to the preceding selection screen, etc.

Setup Display Item List

Default settings are underlined.

LANGUAGE SETUP (page 33)

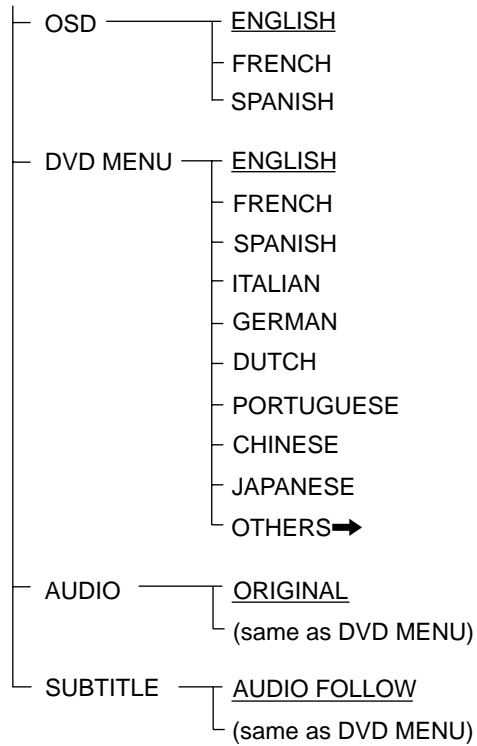

1 INITIAL SETUP 1 (page 34)

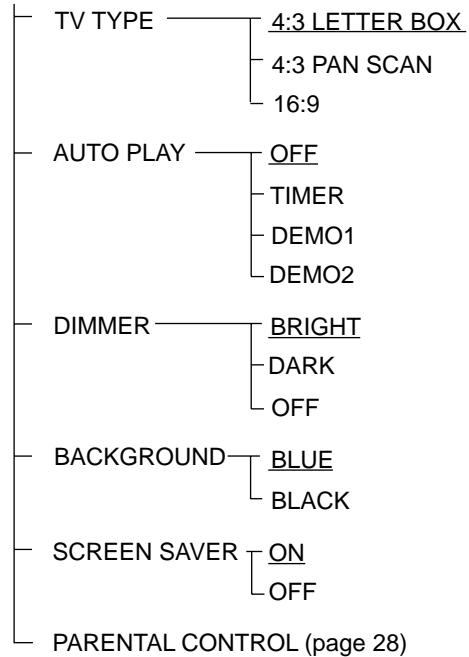

2 INITIAL SETUP 2 (page 35)

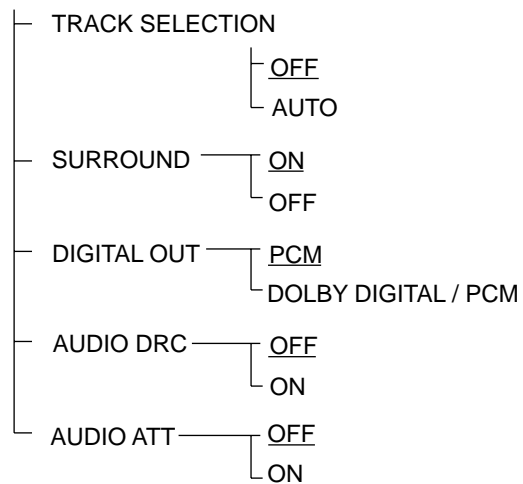

Language Code List

For details, see page 33.

The language spellings conform to the ISO 639: 1988 (E/F) standard.

Code	Language	Code	Language	Code	Language	Code	Language
1027	Afar	1186	Scots Gaelic	1350	Malayalam	1513	Siswati
1028	Abkhazian	1194	Galician	1352	Mongolian	1514	Sesotho
1032	Afrikaans	1196	Guarani	1353	Moldavian	1515	Sundanese
1039	Amharic	1203	Gujarati	1356	Marathi	1516	Swedish
1044	Arabic	1209	Hausa	1357	Malay	1517	Swahili
1045	Assamese	1217	Hindi	1358	Maltese	1521	Tamil
1051	Aymara	1226	Croatian	1363	Burmese	1525	Telugu
1052	Azerbaijani	1229	Hungarian	1365	Nauru	1527	Tajik
1053	Bashkir	1233	Armenian	1369	Nepali	1528	Thai
1057	Byelorussian	1235	Interlingua	1376	Dutch	1529	Tigrinya
1059	Bulgarian	1239	Interlingue	1379	Norwegian	1531	Turkmen
1060	Bihari	1245	Inupiak	1393	Occitan	1532	Tagalog
1061	Bislama	1248	Indonesian	1403	(Afan) Oromo	1534	Setswana
1066	Bengali; Bangla	1253	Icelandic	1408	Oriya	1535	Tonga
1067	Tibetan	1254	Italian	1417	Punjabi	1538	Turkish
1070	Breton	1257	Hebrew	1428	Polish	1539	Tsonga
1079	Catalan	1261	Japanese	1435	Pashto; Pushto	1540	Tatar
1093	Corsican	1269	Yiddish	1436	Portuguese	1543	Twi
1097	Czech	1283	Javanese	1463	Quechua	1557	Ukrainian
1103	Welsh	1287	Georgian	1481	Rhaeto-Romance	1564	Urdu
1105	Danish	1297	Kazakh	1482	Kirundi	1572	Uzbek
1109	German	1298	Greenlandic	1483	Romanian	1581	Vietnamese
1130	Bhutani	1299	Cambodian	1489	Russian	1587	Volapük
1142	Greek	1300	Kannada	1491	Kinyarwanda	1613	Wolof
1144	English	1301	Korean	1495	Sanskrit	1632	Xhosa
1145	Esperanto	1305	Kashmiri	1498	Sindhi	1665	Yoruba
1149	Spanish	1307	Kurdish	1501	Sangho	1684	Chinese
1150	Estonian	1311	Kirghiz	1502	Serbo-Croatian	1697	Zulu
1151	Basque	1313	Latin	1503	Singhalese	1703	Not specified
1157	Persian	1326	Lingala	1505	Slovak		
1165	Finnish	1327	Laothian	1506	Slovenian		
1166	Fiji	1332	Lithuanian	1507	Samoan		
1171	Faroese	1334	Latvian; Lettish	1508	Shona		
1174	French	1345	Malagasy	1509	Somali		
1181	Frisian	1347	Maori	1511	Albanian		
1183	Irish	1349	Macedonian	1512	Serbian		

Index

A

- A↔B Repeat 23
- Adjusting
 - volume 10, 14
- Angle 27
- AUDIO ATT 35
- AUDIO DRC 35
- AUTO PLAY 34
- Auto pause 20

B

- Batteries 6

C

- CD 14
- Changing
 - angles 27
 - sound 26
 - subtitles 27
- Chapter 5, 40
- Connecting 6
- Continuous play
 - CD 14
 - DVD 10
 - VIDEO CD 14

D, E

- Display
 - front panel display 20
 - on-screen display 18
 - Setup display 32
- Digital output 12, 35
- Dolby Digital (AC-3) 8, 40
- DVD 10
- DVD menu 13
- DVD menu language 33

F, G

- Fast Forward 12, 16
- Fast Reverse 12, 16
- Front panel display 20

H

- Handling discs 36
- Hi-speed search 11, 15
- Hooking up 6

I, J, K

- INITIAL SETUP 1 34
- INITIAL SETUP 2 35

L, M, N

- LANGUAGE SETUP 33
- LETTER BOX 34
- Locating
 - a specific point 11, 15
 - by observing the TV screen 12, 16

O

- On-screen display
 - language 9, 33
 - usage 18

P, Q

- PAN SCAN 34
- Parental control 28
- PBC functions 17
- PBC Playback 5, 17, 41
- Playback
 - Continuous Play 10, 14
 - Program Play 24
 - Repeat Play 22
 - Shuffle Play 23
 - Program Play 24

R

- Remote control 6, 30
- Repeating
 - a specific portion 23
 - current title, chapter or track 22
 - disc 22
- Resume Play 25

S

- Scene 5
- Scene Search 15
- Searching. *See* Locating.
- Setup display
 - INITIAL SETUP 1 34
 - INITIAL SETUP 2 35
 - item list 45
 - LANGUAGE SETUP 33
 - usage 32
- Shuffle Play 23
- Slow-motion Play 12, 16
- S video output 7
- Subtitles
 - changing 26
 - turning on and off 26

T

- Title 5, 41
- Title menu 13
- Track 5, 41
- Troubleshooting 37

U

- Usable discs 4

V, W, X, Y, Z

- VIDEO CD 14

AVERTISSEMENT

Pour prévenir tout risque d'incendie ou d'électrocution, garder cet appareil à l'abri de la pluie et de l'humidité.

Pour prévenir tout risque d'électrocution, ne pas ouvrir le boîtier. Confier l'entretien de cet appareil exclusivement au personnel qualifié.

ATTENTION

L'utilisation d'instruments optiques avec cet appareil augmente les risques de blessures aux yeux. Comme le faisceau laser utilisé par ce lecteur CD/DVD est dangereux pour les yeux, ne tentez pas de démonter le boîtier.

Confiez l'entretien de cet appareil exclusivement au personnel qualifié.



Cette étiquette se trouve sur le boîtier de protection laser à l'intérieur de l'appareil.

ATTENTION

POUR PRÉVENIR TOUT RISQUE D'ÉLECTROCUTION, ENFICHEZ CORRECTEMENT LA BROCHE DE LA FICHE DANS LA PRISE.

Félicitations !

Nous vous remercions d'avoir fait l'acquisition de ce lecteur CD/DVD Sony. Avant de faire fonctionner cet appareil, veuillez lire attentivement le présent mode d'emploi et le conserver pour toute référence ultérieure.

TABLE DES MATIERES

Ce lecteur peut reproduire les disques suivants	4
---	---

Préparation	
Déballage	6
Raccordement du système	6
Réglage nécessaire préalable à l'utilisation du lecteur	9
Sélection de la langue d'affichage des menus	9

Opérations de base	
Lecture d'un DVD	10
Lecture d'un CD/CD VIDÉO	14

Lecture de disques dans différents modes	
Utilisation des menus	18
Utilisation de la fenêtre d'affichage du panneau frontal	20
Lecture répétée	22
Lecture aléatoire	23
Création d'un programme personnalisé (Lecture programmée)	24
Reprise de la lecture à l'endroit où le disque a été arrêté	25
Commutation des sons	26
Affichage des sous-titres	26
Commutation des angles	27
Restriction de lecture pour les enfants (Contrôle parental)	28
Commande du téléviseur ou du récepteur AV avec la télécommande fournie	30

Sélection et réglages	
Utilisation du menu d'installation	32
Sélection de la langue des menus et du son (CHOIX DE LA LANGUE)	33
Réglage de l'affichage (RÉGLAGE INITIAL 1)	34
Réglage du son (RÉGLAGE INITIAL 2)	35

Informations complémentaires	
Précautions	36
Remarques sur les disques	36
Guide de dépannage	37
Fonction d'autodiagnostic	39
Spécifications	40
Glossaire	40
Index des composants et des commandes	42
Liste des options d'installation	45
Liste des codes de langue	46





Index	47
--------------------	----

A propos de ce mode d'emploi



Les instructions contenues dans le présent mode d'emploi concernent le modèle DVP-S300.

Conventions

- Les instructions fournies dans ce manuel portent sur les commandes du lecteur.
Vous pouvez également utiliser les touches de la télécommande si elles portent le même nom ou un nom similaire à celles du lecteur.
- Les icônes suivantes apparaissent dans ce mode d'emploi:

Symbole	Signification
	Indique que vous pouvez uniquement utiliser la télécommande pour effectuer l'opération.
	Indique un conseil ou une astuce facilitant l'opération envisagée.
	Indique les fonctions pour les DVD VIDEO.
	Indique les fonctions pour les CD VIDÉO.
	Indique les fonctions pour les CD audio.

Ce lecteur peut reproduire les disques suivants:

	DVD VIDEO		CD VIDÉO		CD audio	
Logo						
Contenu	Audio + Vidéo		Audio + Vidéo		Audio	
Format de disque	12 cm	8 cm	12 cm	8 cm	12 cm	8 cm (CD single)
Durée de lecture	Approx. 4 h (DVD simple face) / approx. 8 h (DVD double face)	Approx. 80 min. (DVD simple face) / approx. 160 min. (DVD double face)	74 min.	20 min.	74 min.	20 min.

Le logo "DVD VIDEO" est une marque commerciale.

Ce lecteur satisfait aux spécifications du système couleur NTSC. Vous ne pouvez pas reproduire des disques enregistrés dans un autre système couleur tel que les systèmes PAL et SECAM.

Code local des DVD que vous pouvez reproduire avec cet appareil

Votre lecteur DVD est identifié par un code local imprimé à l'arrière de l'appareil et ne peut reproduire que des DVD signalés par le même code local.

Les DVD portant le logo  peuvent également être reproduits sur cet appareil.

Si vous essayez de reproduire d'autres DVD, le message "Lecture de ce disque interdite en raison des limites de zone." apparaît sur l'écran du téléviseur.

Certains DVD ne comportent aucune indication de code local même si la reproduction de ces DVD est interdite suivant les limites de zone.

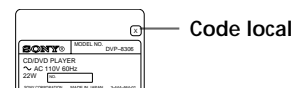

Remarque sur les opérations de lecture des DVD et des CD VIDÉO

Certaines opérations de lecture de DVD et de CD VIDÉO peuvent avoir été intentionnellement définies par les producteurs de logiciels. Etant donné que ce lecteur reproduit les DVD et les CD VIDÉO conformément au contenu défini par les producteurs de logiciels, il se peut que certaines fonctions de lecture ne soient pas accessibles. Veuillez également vous référer aux instructions fournies avec les DVD et les CD VIDÉO.

Termes concernant les disques

- **Titre**
Les plus longues séquences d'images ou pièces musicales d'un DVD; un film, etc., pour une séquence d'images d'un logiciel vidéo; ou un album, etc., pour une pièce musicale d'un logiciel audio. Chaque titre est doté d'un numéro de titre qui permet de le localiser.
- **Chapitre**
Séquence d'images ou pièce musicale plus petite qu'un titre. Un titre se compose de plusieurs chapitres. Chaque chapitre est doté d'un numéro de chapitre qui permet de le localiser. Suivant les disques, il est possible qu'aucun chapitre ne puisse être enregistré.
- **Plage**
Séquence d'images ou pièce musicale d'un CD VIDÉO ou d'un CD. Chaque plage est dotée d'un numéro de plage qui permet de la localiser.

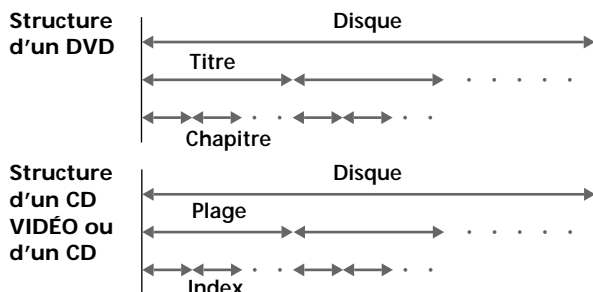

- **Index (CD) / Index vidéo (CD VIDÉO)**
Nombre qui divise une plage en sections qui vous permettent de réaliser rapidement une localisation sur un CD VIDÉO ou un CD. Suivant les disques, il est possible qu'aucun index ne soit enregistré sur le disque.
- **Scène**
Sur un CD VIDÉO doté de fonctions PBC, les écrans de menu, les images animées et les images fixes sont divisées en sections désignées "scènes". Chaque scène est identifiée par un numéro de scène qui vous permet de la localiser rapidement.

Remarque sur la commande de lecture PBC (CD VIDÉO)

Ce lecteur satisfait aux normes CD VIDÉO Ver. 1.1 et Ver. 2.0. Vous pouvez activer deux modes de lecture en fonction du type de disque.

Type de disque	Vous pouvez
CD VIDÉO sans fonctions PBC (disques Ver. 1.1)	Visionner une source vidéo (images animées) et écouter de la musique.
CD VIDÉO doté de fonctions PBC (disques Ver. 2.0)	Exploiter des logiciels interactifs à l'aide des menus affichés sur l'écran du téléviseur (lecture PBC) en plus des fonctions de lecture vidéo des disques Ver. 1.1. Vous pouvez également visualiser des images fixes à haute définition enregistrées sur un disque.

Disques que le lecteur ne peut reproduire

Le lecteur ne peut reproduire des disques autres que ceux énumérés dans le tableau de la page 4. Les CD-ROM, y compris les PHOTO CD, ainsi que les sections de données sur les CD-EXTRA et les DVD-ROM, etc., ne peuvent être reproduits.

Ce produit intègre une technologie de protection des droits d'auteur couverte par des brevets américains ainsi que par d'autres droits sur la propriété intellectuelle détenus par Macrovision Corporation et d'autres détenteurs. L'emploi de cette technologie de protection des droits d'auteur doit faire l'objet d'une autorisation par Macrovision Corporation et est exclusivement destinée à une utilisation dans le cercle familial et à d'autres systèmes de visualisation payante limités, sauf autorisation divergente par Macrovision. Toute étude ingénieriale inverse ou tout démontage de cet appareil est interdit.

Déballage

Vérifiez si vous avez reçu les accessoires suivants:

- Câble de connexion audio/vidéo/S-LINK (1)
- Câble S-VIDEO (1)
- Télécommande RMT-D105A (1)
- Piles AA (R6) (2)

Installation des piles dans la télécommande

Vous pouvez commander le lecteur au moyen de la télécommande fournie. Introduisez deux piles R6 (AA) en en faisant correspondre les pôles (+) et (-). Lorsque vous utilisez la télécommande, dirigez-la vers le capteur de télécommande  du lecteur.

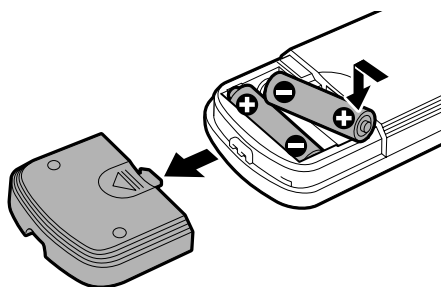

- 💡 Vous pouvez commander des téléviseurs et des récepteurs AV Sony à l'aide de la télécommande fournie.
Voir page 30.

Remarques

- N'abandonnez pas la télécommande à proximité d'une source de chaleur importante ou dans un endroit humide.
- Ne laissez s'introduire aucun corps étranger dans le boîtier de la télécommande et en particulier lors du remplacement des piles.
- N'exposez pas le capteur de télécommande à la lumière directe du soleil ou d'un luminaire. Vous risquez sinon de provoquer un dysfonctionnement.
- Si vous n'utilisez pas la télécommande pendant une période prolongée, retirez-en les piles afin de prévenir tout risque de détérioration engendrée par une fuite des piles et la corrosion subséquente.

Raccordement du système

Présentation

Cette section décrit comment raccorder un lecteur CD/DVD à un téléviseur (avec prises d'entrée audio/vidéo) et/ou un amplificateur. Vous ne pouvez pas raccorder ce lecteur à un téléviseur dépourvu de connecteur d'entrée vidéo. **Veillez à mettre tous les appareils hors tension avant d'effectuer les raccordements.**

■ Pour écouter le son via les haut-parleurs du téléviseur

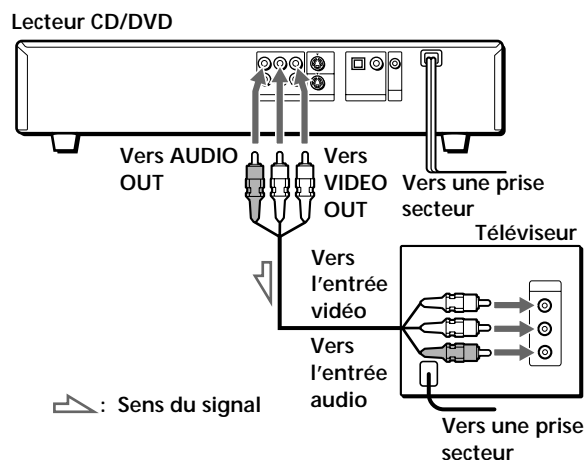

■ Pour écouter le son via les haut-parleurs raccordés à un amplificateur (récepteur)

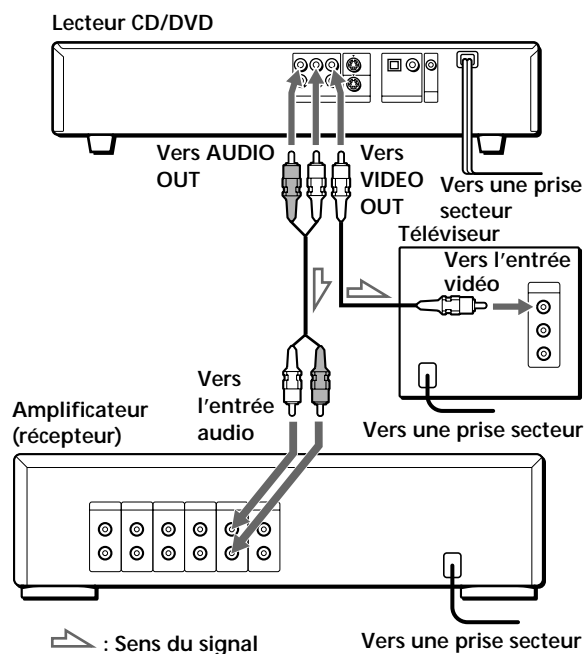

Câbles de raccordement indispensables

Câble de raccordement audio/vidéo (fourni) (1)

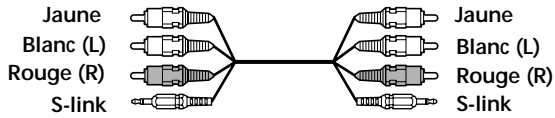

Raccordements

Lors du branchement des câbles des différents appareils, veillez à respecter la correspondance des couleurs des prises: jaune (vidéo) sur jaune, rouge (droite) sur rouge et blanc (gauche) sur blanc. Assurez-vous de la qualité des connexions afin de prévenir les bruits de souffle et les parasites.

■ Pour écouter le son via les haut-parleurs du téléviseur

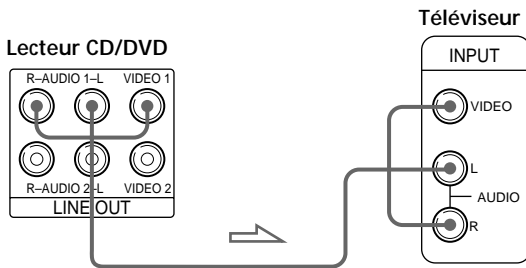

■ Pour écouter le son via les haut-parleurs raccordés à un amplificateur

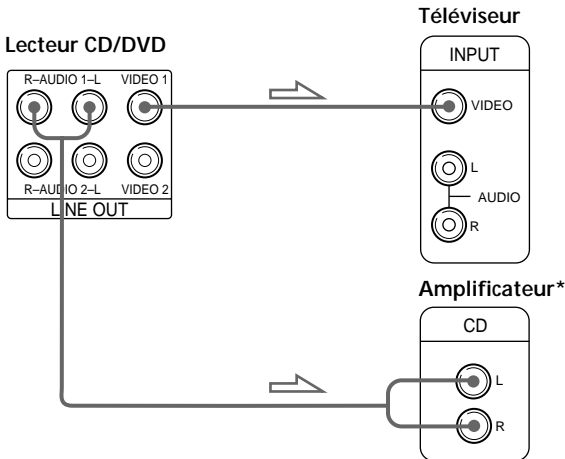

* Procédez au même raccordement si votre amplificateur est de type "Pro Logic".

Remarques

- Ne raccordez pas ce lecteur à une platine vidéo. Si vous visionnez les images sur votre téléviseur après avoir établi les connexions illustrées ci-contre, l'image risque de comporter des parasites.
- En fonction du téléviseur ou de l'amplificateur, une distorsion du son peut se produire en raison de l'importance du niveau de sortie audio. Dans ce cas, mettez "ATT. AUDIO" dans "RÉGLAGE INITIAL 2" sur "OUI" dans le menu d'installation. Pour plus de détails, reportez-vous à la page 35.

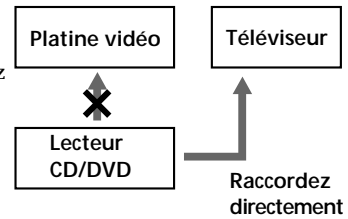

💡 Si votre téléviseur est équipé d'un connecteur d'entrée S-vidéo

Raccordez l'appareil via le connecteur S VIDEO OUT à l'aide du câble S vidéo (fourni) au lieu du câble de raccordement vidéo. Vous obtiendrez une meilleure image.

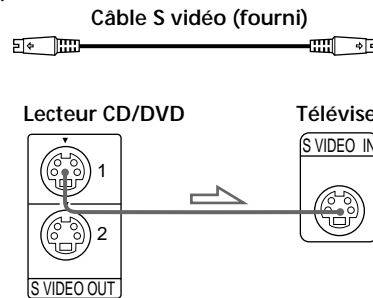

💡 Si vous possédez un appareil numérique comme un amplificateur avec connecteur numérique, DAT ou MD

Raccordez l'appareil via le connecteur DIGITAL OUT OPTICAL ou COAXIAL à l'aide du cordon de raccordement numérique optique ou coaxial (non fourni). Lorsque vous reproduisez un DVD, mettez "DIGITAL OUT" dans "RÉGLAGE INITIAL 2" sur "PCM" dans le menu d'installation. (page 35)

■ Si vous utilisez un câble de raccordement numérique optique

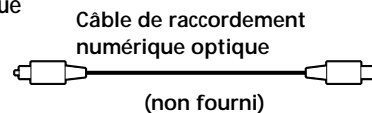

Retirez le capuchon et branchez le câble de raccordement numérique optique.

Lecteur CD/DVD

Amplificateur doté d'un connecteur numérique, platine MD, platine DAT, etc.

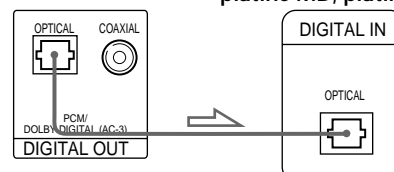

- Si vous utilisez un câble de raccordement numérique coaxial

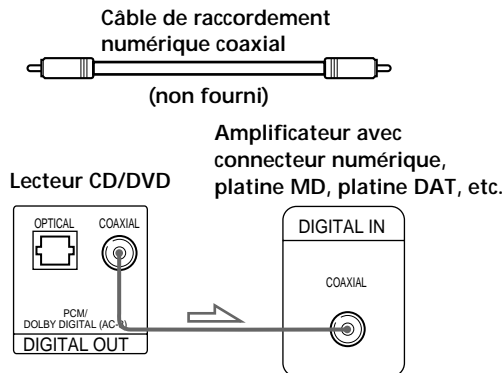

- Si vous utilisez un câble de raccordement numérique coaxial

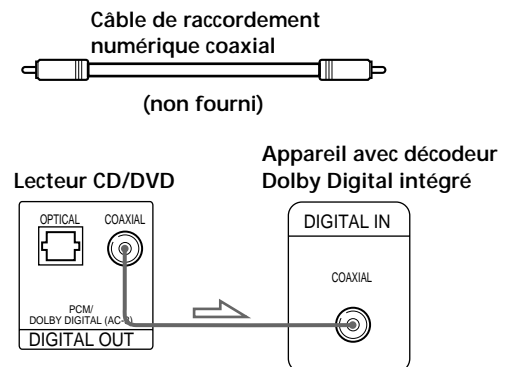

Remarques

- Consultez également les instructions accompagnant l'appareil à raccorder.
- Vous ne pouvez pas réaliser d'enregistrements audio numériques de disques enregistrés dans les formats Dolby* Digital (AC-3) directement à l'aide d'une platine MD ou DAT.

Si vous réalisez les connexions décrites ci-dessus, ne mettez pas "SORTIE NUMERIQUE" dans "RÉGLAGE INITIAL 2" sur "DOLBY DIGITAL/PCM". Sinon, un bruit sourd sortira des haut-parleurs, ce qui est nuisible pour l'ouïe et risque d'endommager les haut-parleurs.

Remarque

Consultez les instructions accompagnant l'appareil à raccorder.



Si votre téléviseur est doté d'un connecteur S-link Vous pouvez commander le lecteur CD/DVD au départ du téléviseur. Raccordez le téléviseur via le connecteur S-LINK à l'aide du câble S-link (fourni). Consultez les instructions accompagnant le téléviseur à raccorder.

Câble audio/vidéo/S-link (fourni)

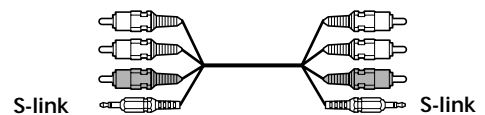

Si vous possédez un appareil numérique équipé d'un décodeur Dolby Digital intégré Raccordez l'appareil via le connecteur DIGITAL OUT OPTICAL ou COAXIAL à l'aide d'un câble de raccordement numérique optique ou coaxial (non fourni). Lorsqu'un appareil avec décodeur Dolby Digital intégré est raccorder, le lecteur reproduit les DVD avec le son enregistré en format Dolby Digital (AC-3) tout en donnant l'impression de se trouver dans une salle de cinéma ou de concert. Dans le menu d'installation, mettez "SORTIE NUMÉRIQUE" dans "RÉGLAGE INITIAL 2" sur "DOLBY DIGITAL/PCM". (page 35)

Lecteur CD/DVD



Téléviseur



- Si vous utilisez un câble de raccordement numérique optique

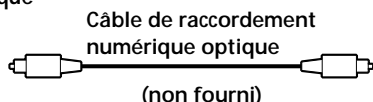

Enlevez le capuchon et branchez le câble de raccordement numérique optique.

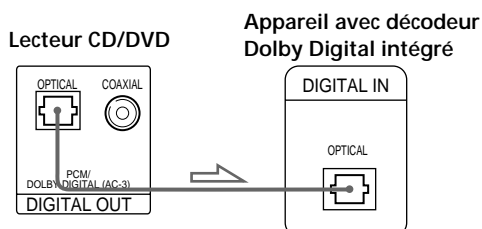

* Fabriqué sous licence de Dolby Laboratories. "Dolby", "AC-3", "Pro Logic" et le symbole double D sont des marques de commerce de Dolby Laboratories. Travaux confidentiels non publiés. ©1992-1997 Dolby Laboratories, Inc. Tous droits réservés.

Réglage nécessaire préalable à l'utilisation du lecteur

Certains réglages sont nécessaires sur ce lecteur en fonction du téléviseur ou d'autres appareils à raccorder.

Pour plus de détails sur l'utilisation du menu d'installation, reportez-vous à la page 32.

Pour plus de détails sur chaque option du menu d'installation, reportez-vous aux pages 33 à 35.

- **Pour raccorder le lecteur à un téléviseur à écran large**
Dans le menu d'installation, mettez "TYPE TÉLÉ" dans "RÉGLAGE INITIAL 1" sur "16:9".
- **Pour raccorder le lecteur à un téléviseur normal**
Dans le menu d'installation, mettez "TYPE TÉLÉ" dans "RÉGLAGE INITIAL 1" sur "4:3 LETTER BOX" (réglage par défaut) ou "4:3 PAN SCAN". Pour plus de détails, reportez-vous à la page 34.
- **Pour écouter le son via les haut-parleurs raccordés à un amplificateur au moyen d'un connecteur numérique ou pour diffuser le son vers un appareil numérique tel qu'une platine DAT ou MD**
Si vous reproduisez un DVD, mettez "SORTIE NUMÉRIQUE" dans "RÉGLAGE INITIAL 2" sur "PCM" dans le menu d'affichage. Il s'agit du réglage par défaut.
- **Pour raccorder le lecteur à un appareil numérique doté d'un décodeur Dolby Digital intégré**
Dans le menu d'installation, mettez "SORTIE NUMERIQUE" dans "RÉGLAGE INITIAL 2" sur "DOLBY DIGITAL/PCM".

Utilisez le menu d'installation pour modifier les différents réglages de l'image et du son.

Pour plus de détails, reportez-vous à la page 32.

Sélection de la langue d'affichage des menus

Vous pouvez sélectionner la langue d'affichage du menu d'installation ou des messages apparaissant à l'écran. Le réglage par défaut est l'anglais ("ENGLISH").

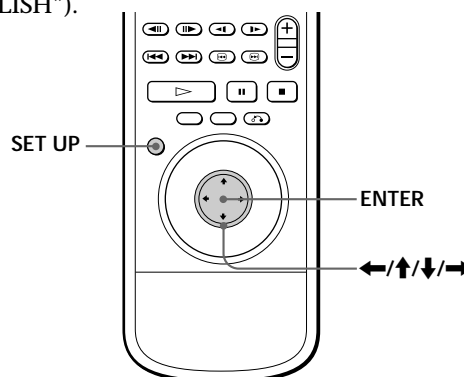

- 1 Appuyez sur SET UP et sélectionnez "☰" à l'aide de ←/→, ensuite appuyez sur ENTER.

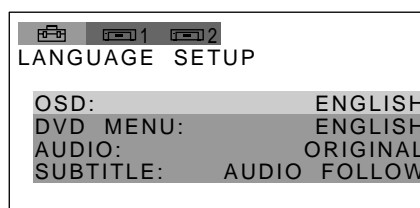

- 2 Sélectionnez "OSD" à l'aide de ↑/↓, puis appuyez sur → ou ENTER.

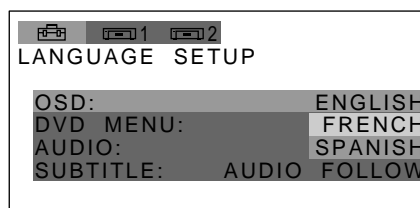

- 3 Sélectionnez la langue de votre choix à l'aide de ↑/↓, puis appuyez sur ENTER.

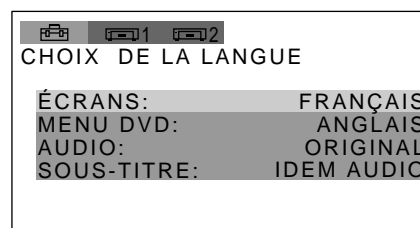

Pour désactiver le menu d'installation en cours d'installation

Appuyez sur SET UP.

Remarque

Vous avez le choix entre les langues d'affichage énumérées à l'étape 2. Pour plus de détails, reportez-vous à la page 33.

Lecture d'un DVD

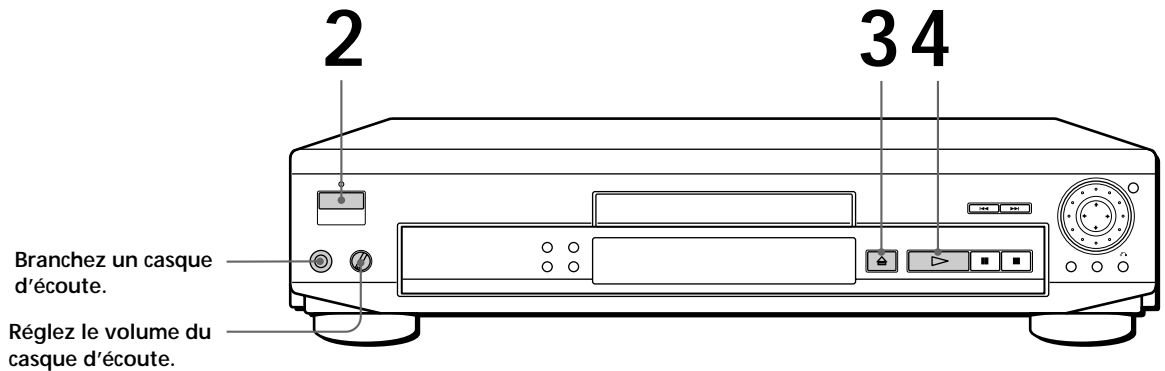

- La procédure d'exploitation de CD ou CD VIDÉO est différente de celle d'un DVD. Pour plus de détails, reportez-vous aux pages 14 à 17.

Vous pouvez mettre le lecteur sous tension à l'aide de la télécommande. Appuyez sur POWER lorsque l'indicateur au-dessus du commutateur POWER du panneau frontal est allumé en rouge.

Après avoir exécuté l'étape 4 Un menu DVD ou un menu de titres peut s'afficher sur l'écran du téléviseur (voir page 13).

Remarque
Si vous laissez le lecteur ou la télécommande en mode de pause ou d'arrêt pendant 15 minutes, l'image de l'économiseur d'écran apparaîtra automatiquement. Pour faire disparaître l'économiseur d'écran, appuyez sur ▷. (Pour désactiver la fonction d'économiseur d'écran, voir page 34.)

1 Effectuez les réglages sur votre téléviseur. Mettez le téléviseur sous tension, puis sélectionnez l'entrée vidéo de façon à pouvoir visionner les images transmises par ce lecteur.

Si vous utilisez un amplificateur

Mettez l'amplificateur sous tension, puis sélectionnez la position appropriée de façon à pouvoir écouter le son transmis par ce lecteur.

2 Appuyez sur POWER pour mettre le lecteur sous tension. L'indicateur (rouge) situé au-dessus du commutateur POWER passe au vert et la fenêtre d'affichage du panneau frontal s'illumine.

3 Appuyez sur et placez le disque sur le plateau de lecture.

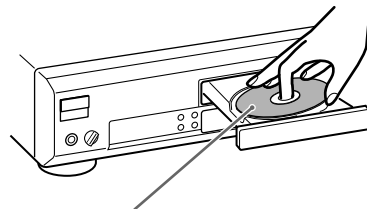

Avec la face de lecture vers le bas

4 Appuyez sur ▷. Le plateau de lecture se referme, et le lecteur commence la lecture (Lecture continue). Réglez le volume sur le téléviseur ou l'amplificateur.

Suivant le DVD, certaines opérations peuvent être différentes ou limitées. Reportez-vous aux instructions fournies avec votre disque.

☛ Si "RESUME" apparaît dans la fenêtre d'affichage du panneau frontal
 Vous pouvez reprendre la lecture à l'endroit où vous avez arrêté le DVD (page 25).
 Pour plus de détails sur la lecture du disque à partir du début, voir page 25.

Remarque
 Suivant les DVD, il se peut que la fonction de reprise de lecture ne soit pas accessible.

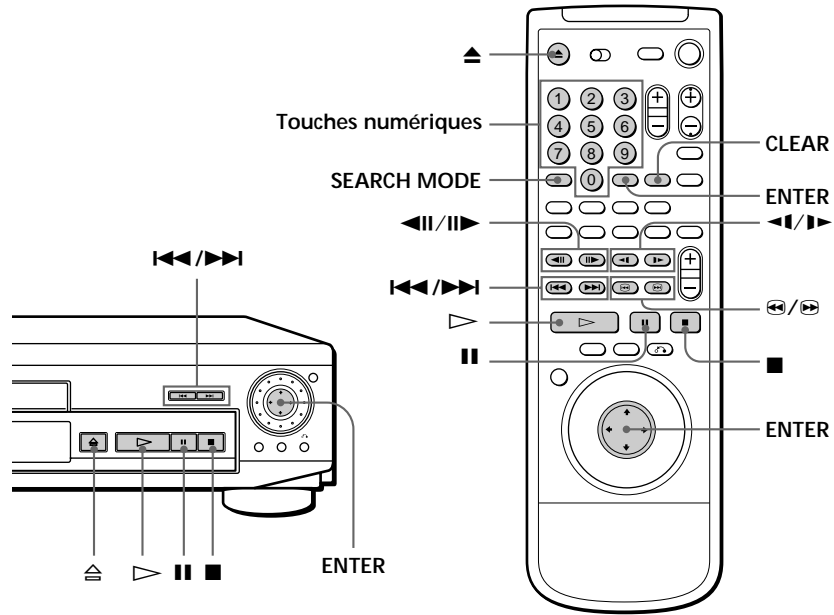

☛ Qu'est-ce que les chapitres et titres?
 Reportez-vous à la page 5.

Remarques
 Suivant les DVD, il est possible que vous ne puissiez pas effectuer certaines opérations décrites ci-contre.

☛ Chaque fois que vous appuyez sur SEARCH MODE "RECH. CHAPITRE", "RECH. TITRE" et "RECH. TEMPORELLE" apparaissent sur l'écran du téléviseur.

☛ Si vous souhaitez modifier la vitesse de recherche
 Deux vitesses sont disponibles:
 AV1▶▶ ou RET1◀◀ (environ 10 fois la vitesse normale) et AV2▶▶ ou RET2◀◀ (environ 30 fois).
 Chaque fois que vous appuyez sur ◀ ou ▶, l'indication change comme suit:
 AV1▶▶ (RET1◀◀) ↔
 AV2▶▶ (RET2◀◀)

Pour	Appuyez sur
Arrêter	■
Faire une pause	
Reprendre la lecture après une pause	ou ▷
Une lecture image par image	◀ ou ▶
Une lecture au ralenti	◀◀ ou ▶▶
Passer au chapitre suivant en mode de lecture continue	▶▶
Revenir au chapitre précédent en mode de lecture continue	◀◀
Sélectionner un chapitre	1 SEARCH MODE plusieurs fois jusqu'à ce que "RECH. CHAPITRE" apparaisse sur l'écran du téléviseur. 2 Les touches numériques pour sélectionner le numéro de chapitre, puis sur ENTER ou ▷.
Sélectionner un titre	1 SEARCH MODE plusieurs fois jusqu'à ce que "RECH. TITRE" apparaisse sur l'écran du téléviseur. 2 Les touches numériques pour sélectionner le numéro de titre, puis sur ENTER ou ▷.
Localiser un passage à l'aide du code temporel	1 SEARCH MODE plusieurs fois jusqu'à ce que "RECH. TEMPORELLE" apparaisse sur l'écran du téléviseur. 2 Les touches numériques pour introduire un code temporel, puis sur ENTER ou ▷.
Localiser un passage tout en visionnant l'image (Balayage)	◀/▶. Vous n'entendrez pas le son pendant cette opération. Lorsque vous trouvez le passage désiré, appuyez sur ▷ pour revenir à la vitesse normale.
Arrêter la lecture et retirer le disque	▲

Si vous avez commis une erreur en appuyant sur les touches numériques Appuyez sur CLEAR, puis sur la touche numérique correcte.

Lecture à différentes vitesses/image par image

La molette de commande et la touche/indicateur JOG du lecteur vous permettent de reproduire un DVD à différentes vitesses ou image par image.

Chaque fois que vous appuyez sur JOG, vous basculez de la molette de commande au mode JOG.

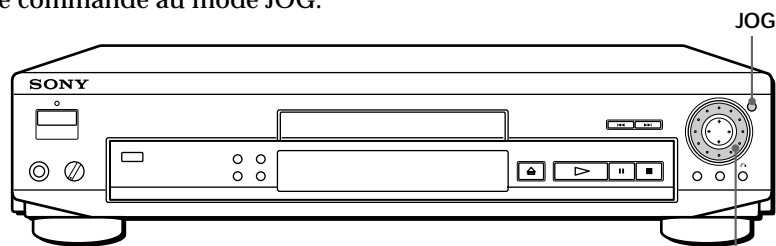

Molette de commande

■ Pour changer la vitesse de lecture (Mode Shuttle)

Tournez la molette de commande. La vitesse de lecture change en fonction du sens et de l'angle de rotation de la façon suivante:

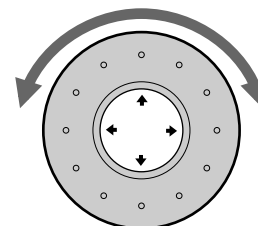
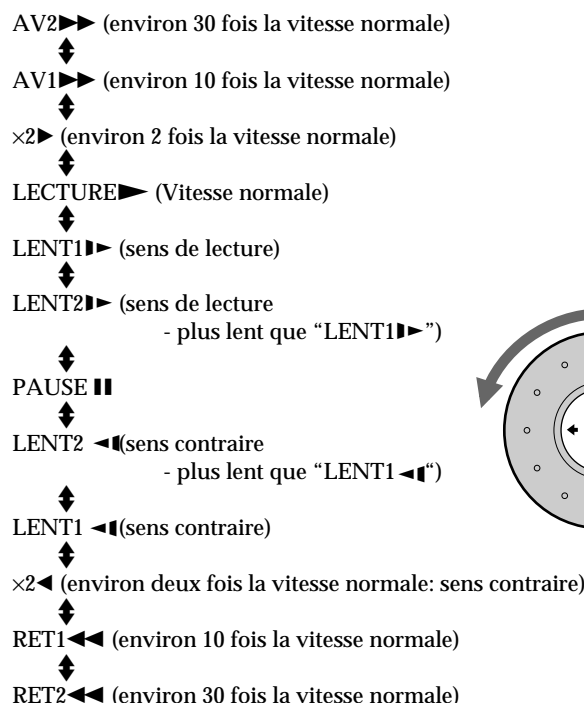

Si vous tournez rapidement la molette de commande, la vitesse de lecture passe directement à AV2▶▶/RET2◀◀.

Pour revenir à la lecture continue

Appuyez sur ▷.

■ Pour reproduire les DVD image par image en changeant la vitesse de lecture (Mode Jog)

- 1 Appuyez sur JOG.
JOG s'allume en mode JOG.
Lorsque vous appuyez sur JOG, la lecture est interrompue (PAUSE).
- 2 Tournez la molette de commande.

Suivant la vitesse à laquelle vous tournez la molette, la vitesse passe en image par image dans le sens de rotation de la molette de commande. Si vous tournez la molette de commande à vitesse constante pendant un moment, la vitesse de lecture passe au ralenti ou à la normale.

Pour revenir à la lecture continue

Appuyez sur ▷.

Remarques

- Suivant les DVD, il se peut que vous ne puissiez pas exécuter certaines opérations décrites ci-contre.
- Lorsque vous reproduisez un DVD à une vitesse double de la normale, dans un sens ou dans l'autre, les sons qui accompagnent l'image sont transmis via les connecteurs LINE OUT (AUDIO 1, 2). Les sons sont diffusés moins haut qu'à la vitesse normale. Dans ce cas, aucun son n'est transmis via les connecteurs DIGITAL OUT OPTICAL et COAXIAL.

Remarques

- Suivant les DVD, il se peut que vous ne puissiez pas sélectionner le titre.
- Suivant les DVD, un "menu de titres" peut simplement être désigné "menu" ou "titre" dans les instructions fournies avec le disque. L'instruction "Appuyez sur ENTER" peut également être désignée "Appuyez sur SELECT".

Utilisation du menu de titres

Un DVD est divisé en longues séquences d'images ou de musique désignées "titres". Lorsque vous reproduisez un DVD composé de plusieurs titres, vous pouvez sélectionner le titre de votre choix dans le menu de titres.

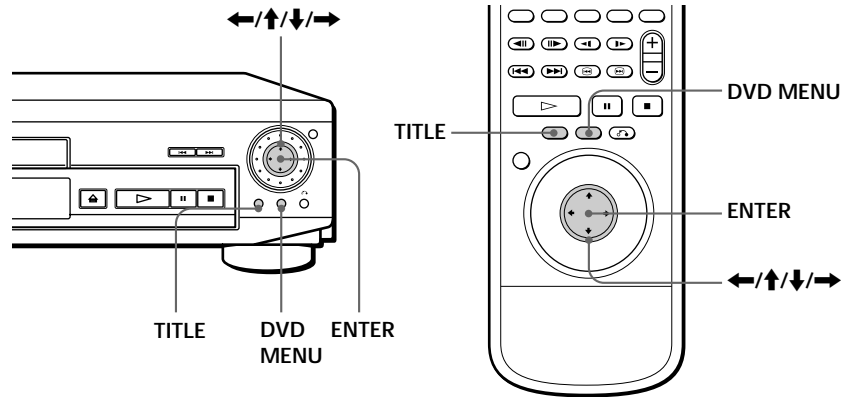

- 1** Appuyez sur TITLE.
Le menu de titres apparaît sur l'écran du téléviseur. Le contenu du menu varie d'un disque à l'autre.
- 2** Appuyez sur $\leftarrow/\uparrow/\downarrow/\rightarrow$ pour sélectionner le titre que vous voulez reproduire.
Suivant les disques, vous pouvez utiliser les touches numériques pour sélectionner le titre.
- 3** Appuyez sur ENTER.
Le lecteur démarre la lecture du titre sélectionné.

Utilisation du menu DVD

Certains DVD vous permettent de sélectionner le contenu du disque à l'aide du menu. Lorsque vous reproduisez ces DVD, vous pouvez sélectionner une langue pour les sous-titres, une langue pour le son, etc. au moyen du menu DVD.

- 1** Appuyez sur DVD MENU.
Le menu DVD apparaît sur l'écran du téléviseur. Le contenu du menu varie d'un disque à l'autre.
- 2** Appuyez sur $\leftarrow/\uparrow/\downarrow/\rightarrow$ pour sélectionner l'option que vous désirez modifier.
Suivant les disques, vous pouvez utiliser les touches numériques pour sélectionner l'option de votre choix.
- 3** Pour changer d'autres options, répétez l'étape 2.
- 4** Appuyez sur ENTER.

 Si vous voulez sélectionner la langue d'affichage du menu DVD
Changez le réglage à l'aide de "CHOIX DE LA LANGUE" dans le menu d'installation (reportez-vous à la page 33).

Remarque

Suivant les DVD, un "menu DVD" peut simplement être désigné "menu" dans les instructions fournies avec le disque.

Lecture d'un CD/CD VIDÉO

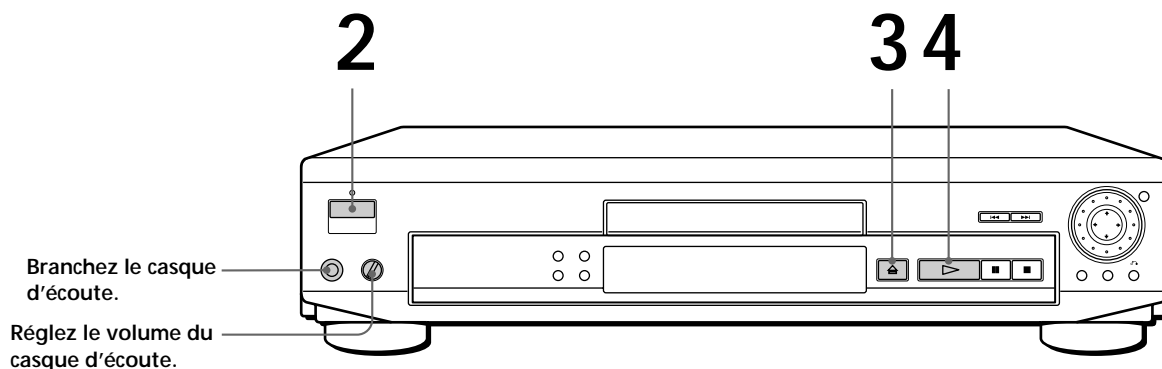

- La procédure d'exploitation des DVD est différente de celle des CD ou CD VIDÉO. Pour plus de détails, reportez-vous aux pages 10 à 13.

Vous pouvez mettre le lecteur sous tension à l'aide de la télécommande. Appuyez sur POWER lorsque l'indicateur au-dessus du commutateur POWER du panneau frontal est allumé en rouge.

Après avoir exécuté l'étape 4 Il se peut que, suivant les CD VIDÉO, l'écran de menu apparaisse sur l'écran du téléviseur. Vous pouvez reproduire le disque en mode interactif en suivant les instructions de l'écran de menu (Lecture PBC, voir page 17).

Remarque
Si vous laissez le lecteur ou la télécommande en mode de pause ou d'arrêt pendant 15 minutes, l'image de l'économiseur d'écran apparaîtra automatiquement. Pour faire disparaître l'économiseur d'écran, appuyez sur (Pour désactiver la fonction d'économiseur d'écran, voir page 34.)

1 Effectuez les réglages sur votre téléviseur. Mettez le téléviseur sous tension et sélectionnez l'entrée vidéo de façon à visionner les images transmises par ce lecteur.

Si vous utilisez un amplificateur

Mettez l'amplificateur sous tension, puis sélectionnez la position appropriée de façon à pouvoir écouter le son transmis par ce lecteur.

2 Appuyez sur POWER pour mettre le lecteur sous tension. L'indicateur (rouge) situé au-dessus du commutateur POWER passe au vert et la fenêtre d'affichage du panneau frontal s'illumine.

3 Appuyez sur et placez le disque sur le plateau de lecture.

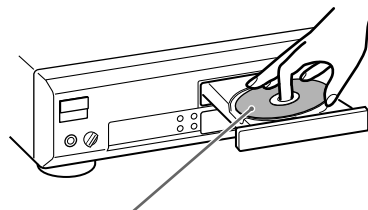



Avec la face imprimée vers le haut

4 Appuyez sur . Le plateau de lecture se referme et le lecteur entame la lecture (Lecture continue). Réglez le volume sur le téléviseur ou l'amplificateur.

Suivant les CD VIDÉO, certaines opérations peuvent être différentes ou limitées. Reportez-vous aux instructions fournies avec votre disque.

 Si "RESUME" apparaît dans la fenêtre d'affichage du panneau frontal
Vous pouvez reprendre la lecture à l'endroit où vous avez arrêté le CD/CD VIDÉO (page 25).
Pour plus de détails sur la lecture du disque à partir du début, reportez-vous à la page 25.

 Qu'est-ce qu'une plage?
Voir page 5.

 Qu'est-ce qu'un index?
Voir page 5.

 Qu'est-ce qu'une scène?
Voir page 5.

 Si vous voulez changer le mode de recherche
Appuyez sur SEARCH MODE. Chaque fois que vous appuyez sur cette touche dans le cas d'un CD VIDEO, "RECH. SCÈNE", "RECH. PLAGE" et "RECH. INDEX VIDÉO" apparaissent sur l'écran du téléviseur. Dans le cas d'un CD, seul "RECH. PLAGE" apparaît.

 Si vous souhaitez modifier la vitesse de recherche
Deux vitesses sont disponibles:
AV1▶▶ou RET1◀◀ (environ 10 fois la vitesse normale) et AV2▶▶▶ ou RET2◀◀◀(environ 30 fois).
Chaque fois que vous appuyez sur ◀ou ▶ l'indication change comme suit:
AV1▶▶(RET1◀◀◀◀◀◀
AV2▶▶▶ (RET2◀◀◀◀◀◀◀◀◀

Remarque
Certains disques ne permettent pas la lecture à partir d'une scène déterminée. Dans ce cas, si vous activez une recherche de scène avant de démarrer la lecture, le lecteur entame la lecture à partir de la scène 1. Si vous activez une recherche de scène pendant la lecture d'un disque, le lecteur entame la lecture à partir de la scène en cours.

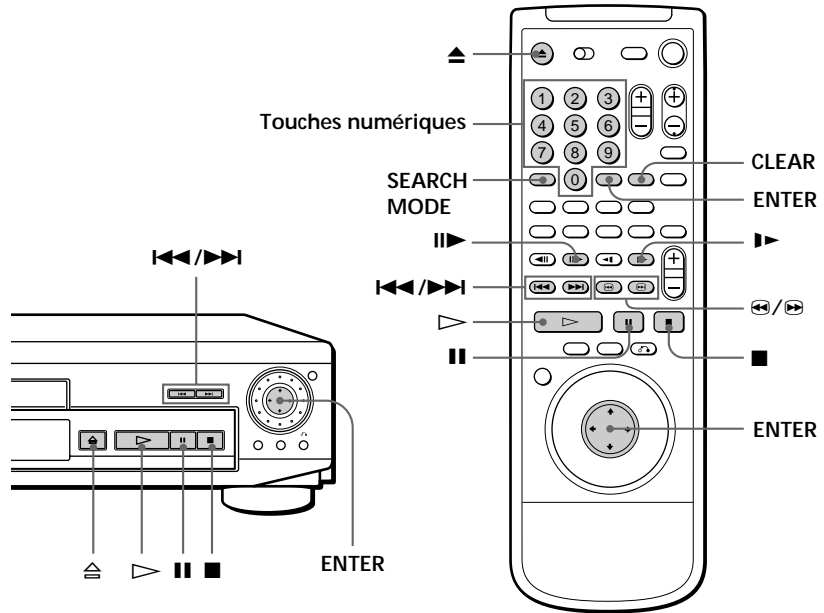

Pour	Press
Arrêter	■
Faire une pause	
Une lecture image par image	ou ▷
Reprendre la lecture après une pause	▶
Passer à la plage suivante en mode de lecture continue	▶▶
Revenir à la plage précédente en mode de lecture continue	◀◀
Une lecture au ralenti	▶
Sélectionner la plage	1 SEARCH MODE plusieurs fois jusqu'à ce que "RECH. PLAGE" apparaisse sur l'écran du téléviseur. 2 Les touches numériques pour sélectionner le numéro de plage, puis sur ENTER ou ▷.
Sélectionner une scène avant de démarrer la lecture d'un CD VIDÉO avec la fonction PBC et durant la lecture PBC (Recherche de scène)	1 SEARCH MODE plusieurs fois jusqu'à ce que "RECH. SCÈNE" apparaisse sur l'écran du téléviseur. 2 Les touches numériques pour sélectionner le numéro de scène, puis sur ENTER ou ▷. (Pour vérifier le numéro de la scène en cours, appuyez sur DISPLAY. Le numéro de scène apparaît dans l'angle supérieur gauche de l'écran du téléviseur.)
Localiser un passage tout en contrôlant l'image (Balayage)	◀/▶. Vous n'entendrez pas le son pendant cette opération. Lorsque vous avez localisé le passage désiré, appuyez sur ▷ pour revenir à la vitesse normale.
Arrêter la lecture et retirer le disque	▲

Si vous avez commis une erreur en appuyant sur les touches numériques
Appuyez sur CLEAR et puis sur la touche numérique correcte.

Lecture à différentes vitesses/image par image

La molette de commande et la touche/indicateur JOG de ce lecteur vous permettent de reproduire un CD/CD VIDÉO à différentes vitesses ou image par image. Chaque fois que vous appuyez sur JOG, vous basculez de la molette de commande au mode JOG.

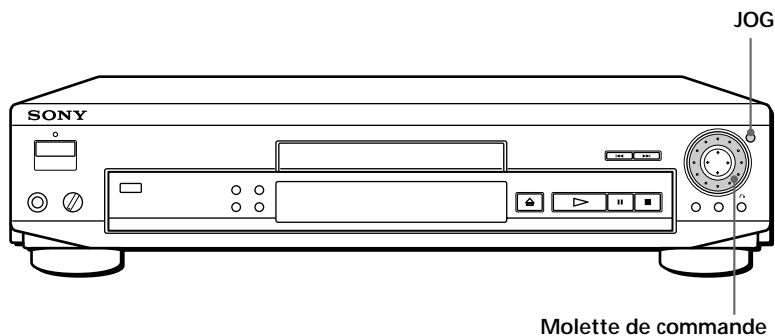

Remarque
Suivant les CD VIDÉO, il se peut que vous ne puissiez pas exécuter certaines des opérations décrites ci-contre.

■ Pour changer la vitesse de lecture (Mode Shuttle)

Tournez la molette de commande. La vitesse de lecture change en fonction du sens et de l'angle de rotation de la façon suivante:

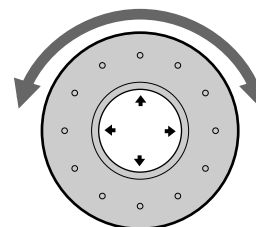
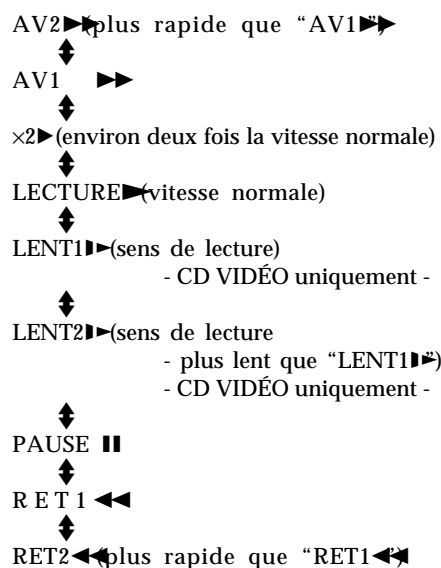

Si vous tournez rapidement la molette de commande, la vitesse de lecture passe directement à AV2▶▶RET2◀◀

Pour revenir à la lecture continue

Appuyez sur ▷

■ Pour reproduire un CD VIDÉO image par image en changeant la vitesse de lecture (mode Jog - CD VIDÉO uniquement)

- 1 Appuyez sur JOG.
JOG s'allume en mode JOG. Lorsque vous appuyez sur JOG, la lecture est interrompue (PAUSE).
- 2 Tournez la molette de commande.

Suivant la vitesse à laquelle vous tournez la molette, la lecture passe en image par image dans le sens de lecture uniquement. Si vous tournez la molette de commande à vitesse constante pendant un moment, la vitesse de lecture passe au ralenti ou à la normale.





Pour revenir à la lecture continue

Appuyez sur ▷

 Lecture de CD VIDÉO doté de fonctions PBC
La lecture PBC démarre automatiquement.

 Pour annuler la lecture PBC d'un CD VIDÉO doté de fonctions PBC et reproduire le disque en mode de lecture continue

Il y a deux méthodes.

- Avant d'entamer la lecture, sélectionnez la plage voulue à l'aide de   puis appuyez sur ENTER ou .
- Avant d'entamer la lecture, sélectionnez le numéro de plage à l'aide des touches numériques de la télécommande, puis appuyez sur ENTER ou .





“Lecture sans PBC” apparaît sur l'écran du téléviseur et le lecteur entame la lecture continue. Vous ne pouvez pas afficher des images fixes comme menu.

Remarque
Suivant les CD VIDÉO, “Appuyez sur ENTER” à l'étape 3 peut être exprimée sous la forme “Appuyez sur SELECT” dans les instructions fournies avec le disque.

Lecture de CD VIDÉO dotés de fonctions PBC (lecture PBC - CD VIDÉO uniquement)

Lorsque vous reproduisez des CD VIDÉO dotés de fonctions PBC (disques Ver. 2.0), vous pouvez exploiter des opérations interactives simples telles que les fonctions de recherche, etc.

La lecture PBC vous permet de reproduire des CD VIDÉO en mode interactif en suivant les menus affichés sur l'écran du téléviseur.

Sur ce lecteur, vous pouvez utiliser les touches numériques, ENTER, , ,  et  (RETURN) en mode de lecture PBC.

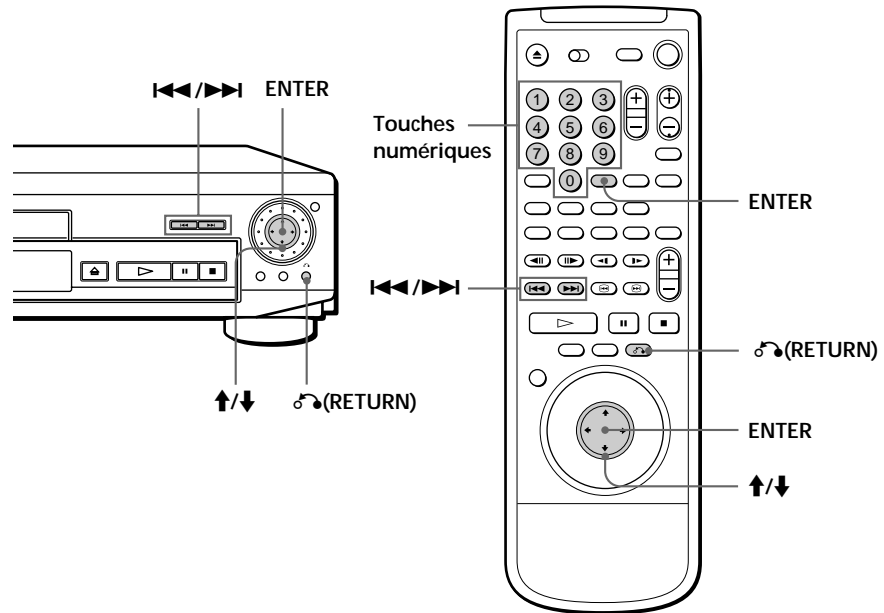

1 Démarrez la lecture d'un CD VIDÉO doté de fonctions PBC en appliquant les étapes 1 à 4 de la section “Lecture d'un CD/CD VIDÉO” à la page 14.

2 Sélectionnez le numéro de l'option désirée.
Sur le lecteur

Appuyez sur  pour sélectionner le numéro d'option.

Sur la télécommande

Appuyez sur la touche numérique de l'option de votre choix.

3 Appuyez sur ENTER.

4 Suivez les instructions à l'écran pour exécuter les opérations interactives.

Reportez-vous également aux instructions fournies avec le disque, parce que les procédures peuvent différer suivant les CD VIDÉO.

Pour revenir à l'écran de menu

Appuyez sur , , ou .

Utilisation des menus



Vous pouvez vérifier le statut de fonctionnement du lecteur et les informations relatives au disque grâce aux écrans de menus affichés sur l'écran du téléviseur.

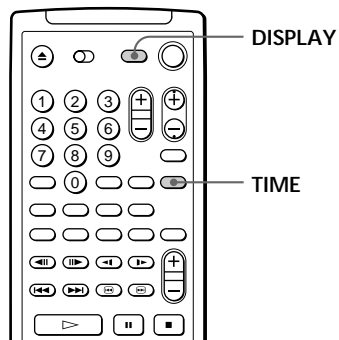

Pendant la lecture ou l'arrêt d'un DVD



Appuyez sur DISPLAY.

Chaque fois que vous appuyez sur la touche DISPLAY, l'écran de menu change comme suit:

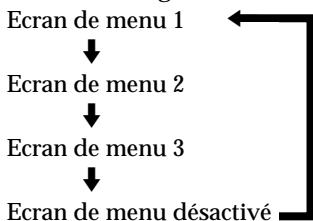

Informations affichées dans le mode d'écran de menu 1

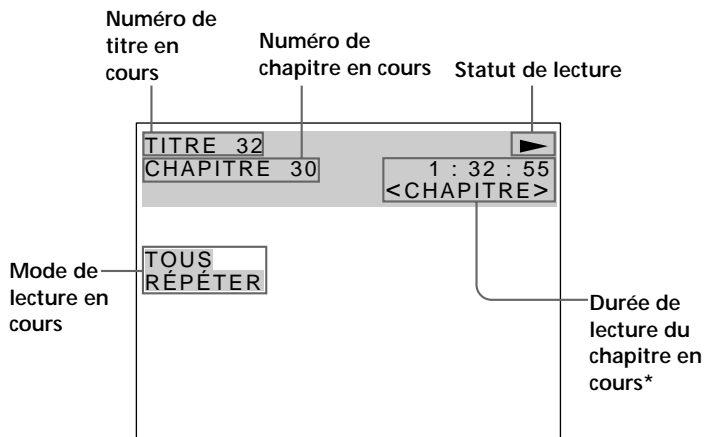

Informations affichées dans le mode d'écran de menu 2

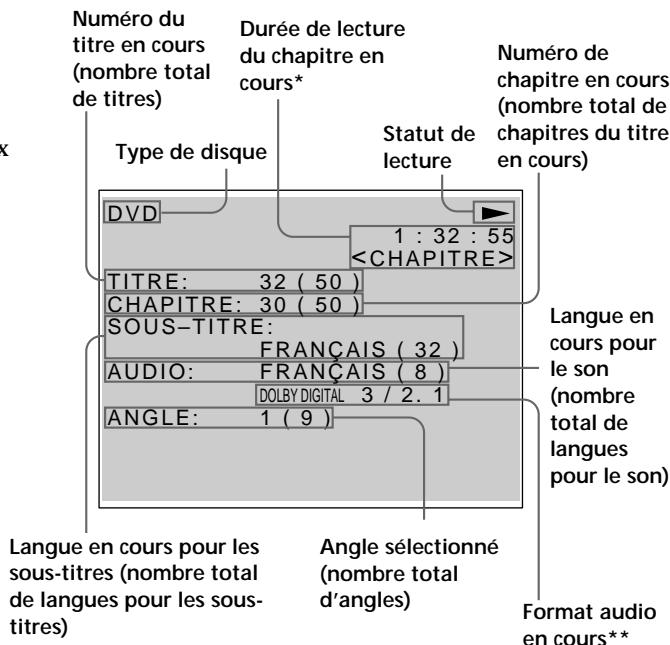

Remarque

Suivant les DVD, certaines informations peuvent ne pas être affichées.

* Dans le mode d'écran 1 ou 2, chaque fois que vous appuyez sur TIME, les informations changent selon la séquence suivante:

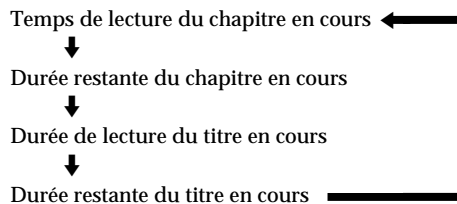

** "PCM" ou "DOLBY DIGITAL" s'affiche. Dans le cas de "DOLBY DIGITAL", les canaux de la plage en cours de lecture sont affichés comme suit au moyen de numéros:

Dans le cas du canal 5.1 Dolby Digital (AC-3):
Système arrière 2

DOLBY DIGITAL 3 / 2. 1

Système avant 2 +
Système central 1

Système LFE (effet de basse fréquence) 1

Informations affichées dans le mode d'écran de menu 3

Pendant la lecture d'un disque, le débit binaire approximatif de l'image de lecture est toujours affiché en Mbps (Mégabits par seconde).



Débit binaire de l'image de lecture

💡 Qu'est-ce que le débit binaire?

Le débit binaire fait référence à la quantité de données vidéo par seconde sur un disque. Plus le débit binaire est élevé, plus la quantité de données est importante.

Toutefois, cela ne signifie pas toujours que vous obtenez des images de meilleure qualité.

■ Informations affichées dans le mode d'écran de menu désactivé

Aucune information n'est affichée. (Les messages, etc., sont cependant affichés.)

Pendant la lecture ou l'arrêt d'un CD/CD

VIDÉO  

Appuyez sur DISPLAY.

Chaque fois que vous appuyez sur la touche, l'écran de menu change comme suit:

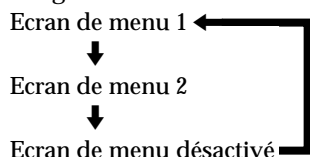

■ Informations affichées dans le mode d'écran de menu 1

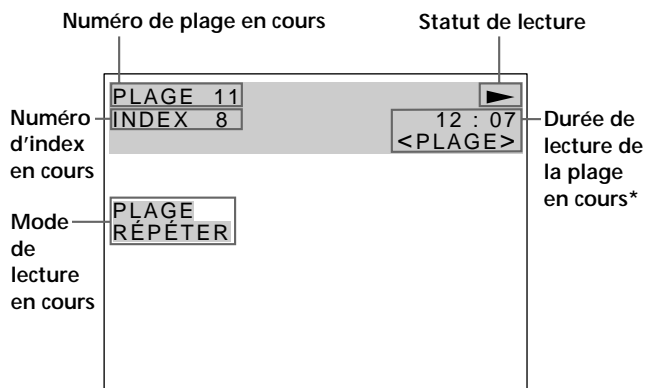

• En cours de lecture PBC (CD VIDÉO uniquement)

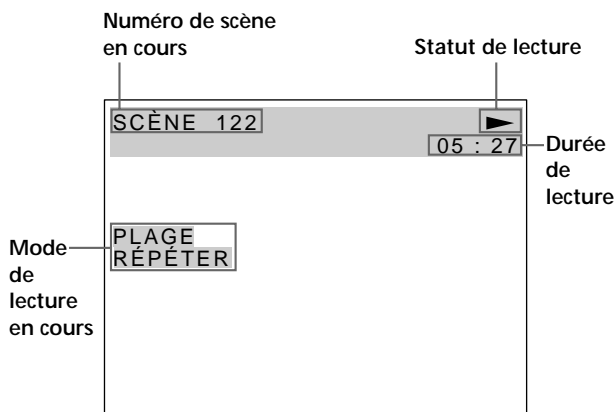

■ Informations affichées dans le mode d'écran de menu 2

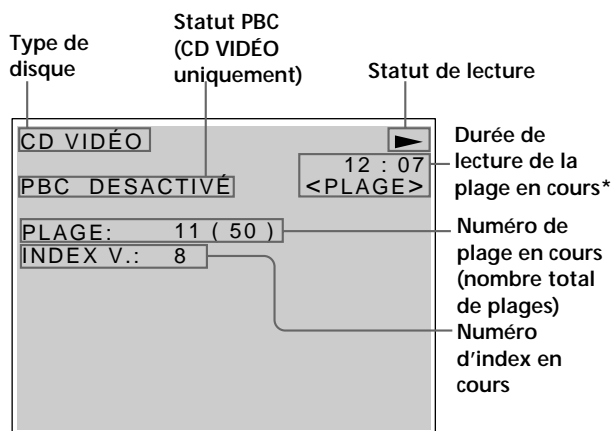

• En cours de lecture PBC (CD VIDÉO uniquement)

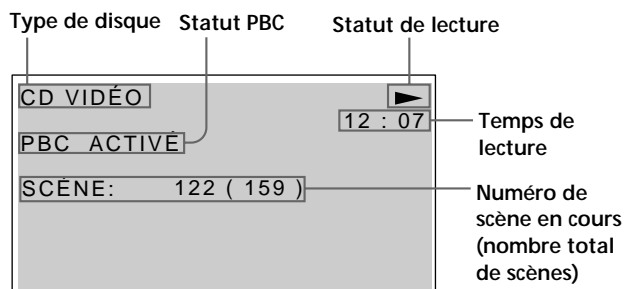

* Dans le mode d'écran 1 ou 2, chaque fois que vous appuyez sur TIME, l'information change selon la séquence suivante:

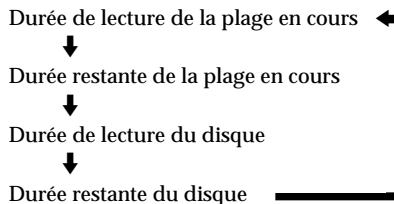

Dans les modes de lecture aléatoire, programmée ou PBC, la durée de lecture du disque et la durée restante du disque ne sont pas affichés.

■ Informations affichées dans le mode d'écran de menu désactivé

Aucune information n'est affichée. (Les messages, etc., sont cependant affichés.)

Utilisation de la fenêtre d'affichage du panneau frontal



Vous pouvez vérifier les informations relatives au disque telles que le nombre total de titres ou de pages ou encore la durée restante à l'aide de la fenêtre d'affichage du panneau frontal.

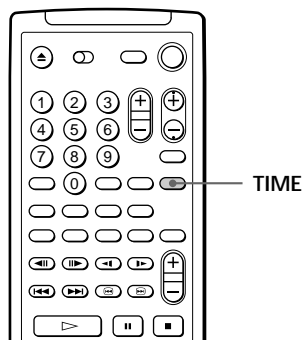

Durée de lecture et numéro du chapitre en cours



Durée restante du chapitre en cours



Durée de lecture et numéro du titre en cours



Durée restante du titre en cours



Appuyez sur TIME

Appuyez sur TIME

Appuyez sur TIME

Appuyez sur TIME

Remarques

- Suivant les DVD, il se peut que le numéro du chapitre ou la durée n'apparaisse pas.
- Dans les modes de lecture aléatoire ou programmée, la durée de lecture du disque et la durée restante du disque ne sont pas affichées.

Pendant la lecture d'un DVD

■ Informations affichées pendant la lecture d'un disque

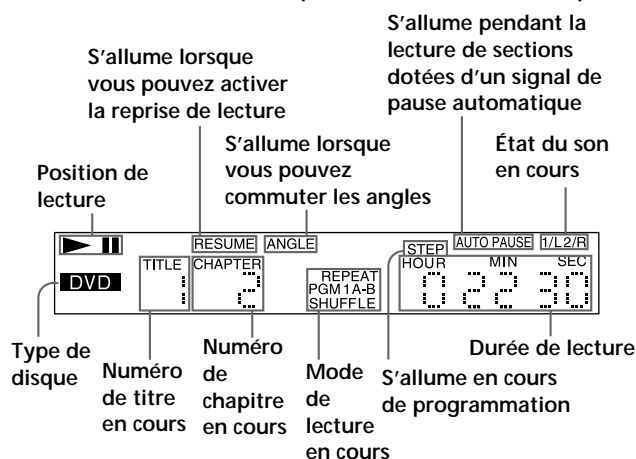

■ Vérification de la durée restante

Appuyez sur TIME.

Chaque fois que vous appuyez sur TIME pendant la lecture d'un disque, l'affichage change comme indiqué dans le tableau ci-contre. Les informations temporelles dans les modes d'écran 1 et 2 changent également chaque fois que vous appuyez sur TIME.

Pendant la lecture d'un CD/CD VIDÉO



■ Informations affichées pendant la lecture d'un disque

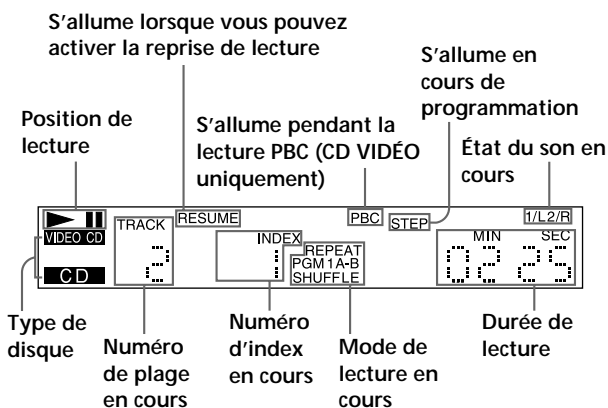

💡 Pendant la lecture de CD VIDÉO dotés de fonctions PBC

C'est le numéro de la scène en cours qui est affiché au lieu du numéro de la plage en cours et du numéro d'index en cours. Dans ce cas, la fenêtre d'affichage du panneau frontal ne change pas lorsque vous appuyez sur TIME.

■ Vérification de la durée restante

Appuyez sur TIME.

Chaque fois que vous appuyez sur TIME pendant la lecture d'un disque, l'affichage change comme indiqué dans le tableau ci-dessous. Les informations temporelles dans les modes d'écran de menu 1 et 2 changent également chaque fois que vous appuyez sur TIME.

Durée de lecture et numéro de plage en cours



Durée restante de la plage en cours



Appuyez sur TIME

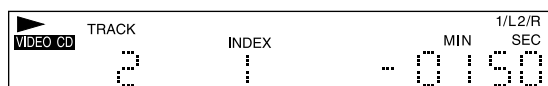

Durée de lecture du disque



Appuyez sur TIME



Durée restante du disque



Appuyez sur TIME

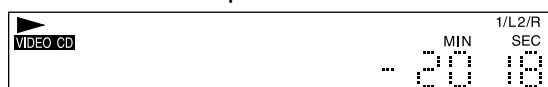

Appuyez sur TIME

Remarque

Dans les modes de lecture aléatoire, programmée ou PBC, la durée de lecture du disque et la durée restante du disque ne sont pas affichées.

Lecture répétée

Vous pouvez reproduire tous les titres/toutes les plages d'un disque, un seul titre/chapitre/une seule plage ou encore un passage spécifique de manière répétée.

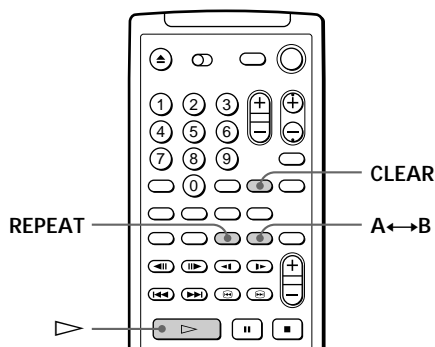

Répétition de tous les titres ou de toutes les plages d'un disque



En mode de lecture aléatoire ou programmée, le lecteur répète la lecture des titres ou des plages dans un ordre aléatoire ou programmé.

Vous ne pouvez pas activer la lecture répétée pendant la lecture PBC d'un CD VIDÉO (page 17). Suivant les DVD, il se peut que vous ne puissiez pas activer la fonction de lecture répétée.

Appuyez sur REPEAT pendant la lecture.

"TOUS RÉPÉTER" apparaît à l'écran et "REPEAT" apparaît dans la fenêtre d'affichage du panneau frontal. Le lecteur répète les titres/chapitres/plages comme suit:

Si le disque est reproduit en	Le lecteur répète
Lecture continue (page 10, 14)	Tous les titres/toutes les plages
Lecture aléatoire (page 23)	Tous les titres ou toutes les plages dans un ordre aléatoire
Lecture programmée (page 24)	Les titres/chapitres/plages programmés

Pour annuler la lecture répétée de tous les titres ou de toutes les plages d'un disque Appuyez sur CLEAR.

Répétition du titre ou du chapitre en cours



Vous pouvez activer la lecture répétée du titre ou du chapitre en cours uniquement en mode de lecture continue. Suivant les DVD, il se peut que vous ne puissiez pas activer la fonction de lecture répétée.

Répétition du titre en cours

Pendant la lecture du titre voulu, appuyez plusieurs fois sur REPEAT jusqu'à ce que "TITRE RÉPÉTER" apparaisse sur l'écran du téléviseur.

Le lecteur répète le chapitre en cours.

Répétition du chapitre en cours

Pendant la lecture du chapitre en cours, appuyez plusieurs fois de suite sur REPEAT jusqu'à ce que "CHAPITRE RÉPÉTER" apparaisse sur l'écran du téléviseur.

Le lecteur répète le titre en cours.

"REPEAT 1" apparaît dans la fenêtre d'affichage du panneau frontal.

"CHAPITRE" s'affiche lorsque vous sélectionnez le chapitre en cours.



Pour annuler la répétition du titre ou du chapitre en cours Appuyez sur CLEAR.

Répétition de la plage en cours



Vous pouvez répéter la plage en cours uniquement en mode de lecture continue.

Pendant la lecture de la plage voulue, appuyez sur REPEAT jusqu'à ce que l'indication "PLAGE RÉPÉTER" apparaisse sur l'écran du téléviseur. L'indication "REPEAT 1" apparaît dans la fenêtre d'affichage du panneau frontal et le lecteur répète la plage en cours.



Pour annuler la répétition de la plage en cours Appuyez sur CLEAR.

Remarque

La lecture répétée est annulée lorsque vous mettez le lecteur hors tension.

Répétition d'un passage déterminé

(Lecture répétée A↔B)



Vous pouvez répéter la lecture d'un passage déterminé d'un titre, d'un chapitre ou d'une plage. Cette fonction s'avère bien pratique pour mémoriser les paroles d'une chanson.

En cours de lecture PBC d'un CD VIDÉO (page 17), cette fonction n'est accessible que pendant la lecture d'images animées.

Suivant les DVD, il se peut que vous ne puissiez pas activer la fonction de lecture répétée.

- 1 En cours de lecture, appuyez sur A (Lecture répétée A↔B) B au point de début (point A) du passage dont vous voulez activer la lecture répétée.

Le point de début (point A) est défini. L'indication "A-B RÉPÉTER" apparaît sur l'écran du téléviseur et "B" se met à clignoter.

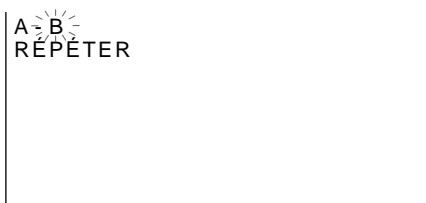

L'indication "REPEAT A-" apparaît également dans la fenêtre d'affichage du panneau frontal et "B" se met à clignoter.

- 2 Lorsque vous arrivez au point de fin du passage voulu (point B), appuyez de nouveau sur A↔B. L'indication "A-B RÉPÉTER" disparaît sur l'écran du téléviseur et le lecteur entame la lecture répétée du passage que vous venez de spécifier.

Pendant la lecture répétée A↔B, l'indication "REPEAT A-B" est affichée dans la fenêtre d'affichage du panneau frontal.

Pour annuler la lecture répétée A↔B

Appuyez sur CLEAR.

Pour annuler un réglage en cours

Appuyez sur CLEAR.

Remarques

- La lecture répétée A↔B est désactivée si:
 - vous ouvrez ou refermez le plateau de lecture;
 - vous mettez le lecteur hors tension.
- Lorsque vous activez la répétition A↔B, les réglages de lecture aléatoire et de lecture programmée sont annulés.
- Suivant les scènes d'un DVD ou d'un CD VIDÉO, il se peut que vous ne puissiez pas activer la fonction de répétition A↔B.

Lecture aléatoire



Vous pouvez programmer le lecteur pour qu'il "mélange" les titres, les chapitres ou les plages et les reproduise dans un ordre quelconque.

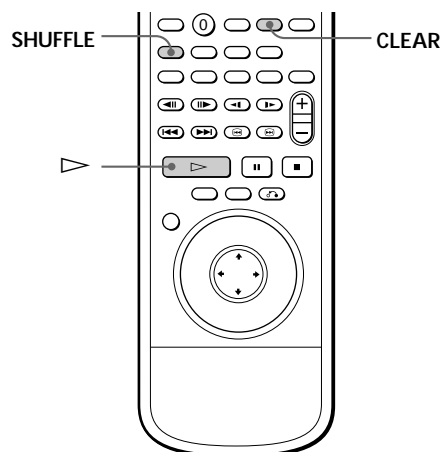

- 1 Appuyez sur SHUFFLE.
- 2 Appuyez sur ▷. (En cours de lecture, le lecteur entame la lecture aléatoire lorsque vous exécutez l'étape 1.)

Pour annuler la lecture aléatoire

Appuyez sur CLEAR.

Remarques

- La lecture aléatoire est désactivée si:
 - vous ouvrez ou refermez le plateau de lecture;
 - vous mettez le lecteur hors tension.
- Suivant les DVD, il se peut que vous ne puissiez pas activer la fonction de lecture aléatoire.
- Lorsque vous reproduisez un DVD, vous ne pouvez effectuer la lecture aléatoire que par les titres.

Création d'un programme personnalisé (Lecture programmée) **DVD** **VIDEO CD** **CD**

Vous pouvez agencer l'ordre des titres, des chapitres ou des plages d'un disque et ainsi créer votre propre programme de lecture. Un programme peut contenir jusqu'à 99 titres, chapitres ou plages.

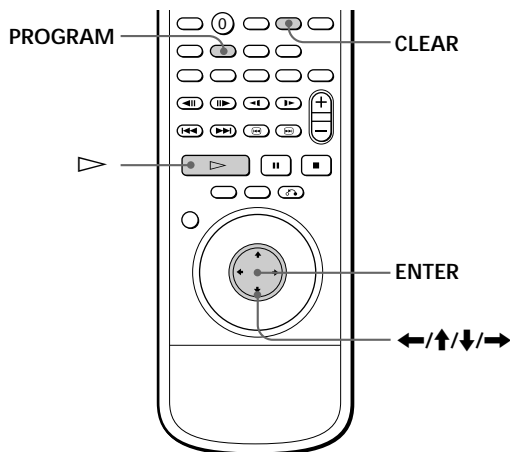

- 1 Appuyez sur PROGRAM.
L'écran de programmation apparaît.

"PLAGE_" s'affiche pendant la lecture d'un CD VIDÉO ou d'un CD.

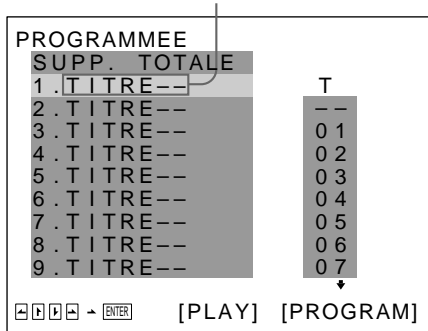

- 2 Appuyez sur →.
L'indication "01" est mise en évidence.

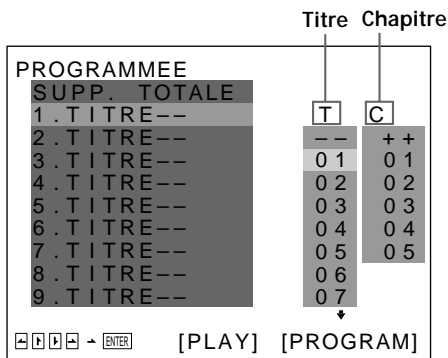

- 3 Sélectionnez le titre, le chapitre ou la plage que vous voulez programmer à l'aide de ↑/↓, puis appuyez sur ENTER.
Par exemple, sélectionnez le titre ou la plage 2.
(Vous pouvez également utiliser les touches numériques et la touche ENTER pour opérer votre sélection. Dans ce cas, le numéro sélectionné s'affiche sur l'écran.)

■ Pour la lecture d'un DVD

Si des titres et des chapitres sont enregistrés sur le disque, sélectionnez d'abord le titre et puis le chapitre.

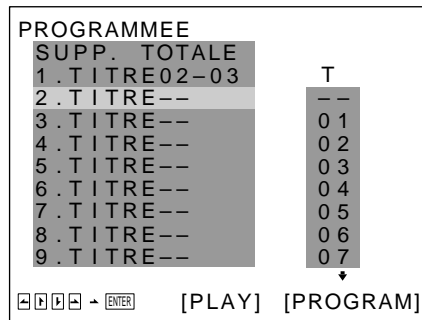
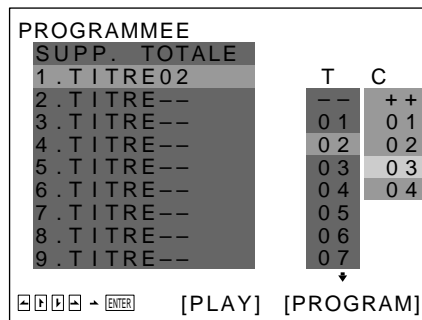

■ Lecture d'un CD VIDÉO ou d'un CD

Sélectionnez la plage que vous désirez programmer.

Durée totale des plages programmées

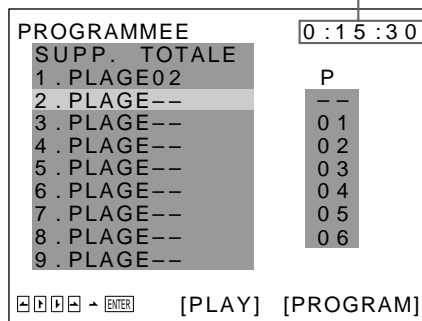

- 4** Pour programmer d'autres titres, chapitres ou pages, répétez l'étape 3.
Les titres, chapitres, pages programmés sont affichés dans l'ordre à partir de 02.

PROGRAMMEE		
SUPP.	TOTALE	T
1 .	TITRE02-02	--
2 .	TITRE15	01
3 .	TITRE03	02
4 .	TITRE05	03
5 .	TITRE07-14	04
6 .	TITRE--	05
7 .	TITRE--	06
8 .	TITRE--	07
9 .	TITRE--	07

[PLAY] [PROGRAM]

- 5** Appuyez sur pour démarrer la lecture programmée.

Pour annuler la lecture programmée
Appuyez sur CLEAR.

Pour annuler la programmation
Appuyez sur PROGRAM.

Pour modifier la programmation

1 À l'étape 2, sélectionnez le numéro de programmation du titre, chapitre ou plage que vous voulez changer à l'aide de .

2 Appliquez l'étape 3 pour une nouvelle programmation.

Pour annuler la séquence de programmation

Pour annuler tous les titres, tous les chapitres ou toutes les plages de la séquence de programmation, sélectionnez "SUPP.TOTALE" à l'étape 2.

Pour annuler la séquence de programmation, sélectionnez la programmation à l'aide de à l'étape 2, puis appuyez sur CLEAR, ou sélectionnez "--" à l'étape 3 et appuyez ensuite sur ENTER.

Le programme reste en mémoire même après la fin de la lecture programmée
Appuyez sur pour reproduire à nouveau le même programme.

Vous pouvez activer la lecture répétée ou aléatoire des titres, chapitres ou plages programmés
En cours de lecture programmée, appuyez sur REPEAT ou SHUFFLE.

Remarques

- Le nombre de titres, chapitres ou pages affiché est le nombre des titres, chapitres ou pages enregistrés sur un disque.
- Le programme est annulé si:
 - vous ouvrez ou refermez le plateau de lecture;
 - vous mettez le lecteur hors tension.
- Suivant les DVD, il se peut que vous ne puissiez pas activer la lecture programmée.
- En mode de lecture PBC, vous ne pouvez pas créer de programme à moins que vous n'arrêtiez la lecture.

Reprise de la lecture à l'endroit où le disque a été arrêté

Le lecteur mémorise l'endroit où vous avez arrêté un disque si l'indication "RESUME" apparaît dans la fenêtre d'affichage du panneau frontal. Dans ce cas, vous pouvez reprendre la lecture à partir de cet endroit. Tant que vous ne retirez pas le disque du lecteur, la fonction de reprise de lecture reste accessible même si vous mettez le lecteur hors tension.

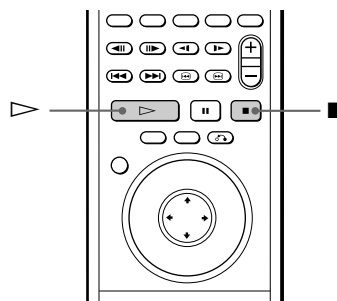

- 1** Pendant la lecture d'un disque, appuyez sur pour arrêter la lecture.
"RESUME" apparaît dans la fenêtre d'affichage du panneau frontal et "Lors de la prochaine lecture, le disque reprend à partir de l'endroit où vous avez arrêté" apparaît sur l'écran du téléviseur.
Si "RESUME" n'apparaît pas, c'est que la fonction de reprise de lecture n'est pas disponible.

- 2** Appuyez sur .
- Le lecteur démarre la lecture à partir de l'endroit où vous avez arrêté le disque à l'étape 1.

Pour activer la lecture du disque depuis le début
Lorsque "RESUME" apparaît dans la fenêtre d'affichage du panneau frontal avant de démarrer la lecture, appuyez sur pour désactiver l'indication "RESUME", puis appuyez sur .

Remarques

- Suivant les DVD, il se peut que vous ne puissiez pas activer la fonction de reprise de lecture.
- La fonction de reprise de lecture n'est pas accessible dans les modes de lecture aléatoire ou programmée.
- Suivant l'endroit où vous avez arrêté le disque, il se peut que le lecteur reprenne la lecture à un autre endroit.
- L'endroit où vous avez arrêté le disque est désactivé si:
 - vous ouvrez ou refermez le plateau de lecture;
 - vous débranchez le câble d'alimentation;
 - vous changez le mode de lecture;
 - vous démarrez la lecture après avoir sélectionné un titre, un chapitre ou une plage;
 - vous changez le réglage du "MENU DVD", "AUDIO" ou "SOUS-TITRE" dans "CHOIX DE LA LANGUE" du menu d'installation;
 - vous changez le réglage de "TYPE TÉLÉ", "CONTRÔLE PARENTAL" dans "RÉGLAGE INITIAL 1" du menu d'installation.

Commutation des sons



Sur un DVD sur lequel des sons multilingues sont enregistrés, vous pouvez sélectionner la langue de votre choix pendant la lecture du DVD.

Sur un CD VIDÉO multiplex, vous pouvez sélectionner le son du canal gauche ou du canal droit et écouter le son du canal sélectionné via les haut-parleurs gauche et droit en même temps. Dans ce cas, le son est diffusé sans effet stéréo.

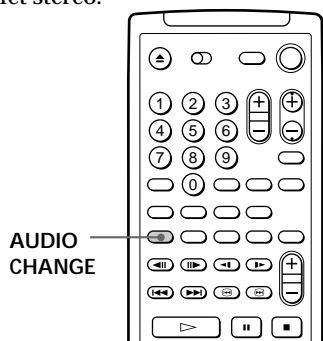

Appuyez sur AUDIO CHANGE pendant la lecture du disque.

Chaque fois que vous appuyez sur la touche, l'indication et la langue/le son des haut-parleurs change selon la séquence suivante:

■ Pendant la lecture d'un DVD

AUDIO 1 → AUDIO 2 →



■ Pendant la lecture d'un CD VIDÉO ou d'un CD

1/G (1/L) : le son du canal gauche

2/D (2/R) : le son du canal droit

STÉRÉO : le son stéréo standard
(1/L 2/R)

Remarques

- Suivant les DVD, il se peut que vous ne puissiez pas commuter entre les langues, même si les sons enregistrés sur le DVD sont multilingues.
- Pendant la lecture d'un CD/CD VIDÉO, la lecture stéréo standard reprend lorsque:
 - vous ouvrez ou refermez le plateau de lecture;
 - vous mettez l'appareil hors tension.
- Quand vous reproduisez un DVD, il se peut que le son change lorsque:
 - vous ouvrez ou refermez le plateau de lecture;
 - vous changez le titre.
- Si la langue est indiquée par un numéro à quatre chiffres, reportez-vous à la liste des codes de langue à la page 46.

Affichage des sous-titres



Sur un DVD sur lequel des sous-titres sont enregistrés, vous pouvez activer ou désactiver l'affichage des sous-titres quand vous le voulez pendant la lecture. Sur un DVD sur lequel des sous-titres multilingues sont enregistrés, vous pouvez commuter la langue des sous-titres quand vous le voulez pendant la lecture.

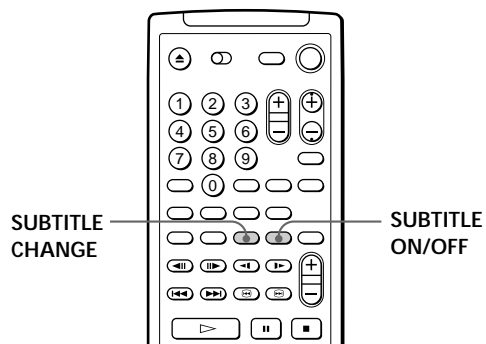

Activation/désactivation des sous-titres

Appuyez sur SUBTITLE ON/OFF pendant la lecture d'un DVD.

Des sous-titres s'affichent sur l'écran du téléviseur.

Pour désactiver les sous-titres

Appuyez de nouveau sur SUBTITLE ON/OFF.

Remarques

- Pendant la lecture d'un DVD sur lequel aucun sous-titre n'a été enregistré, aucun sous-titre ne s'affiche même si vous appuyez sur SUBTITLE ON/OFF.
- Suivant les DVD, il se peut que vous ne puissiez pas activer la fonction de sous-titres même s'ils sont enregistrés sur le DVD.
- Suivant les DVD, il se peut que vous ne puissiez pas désactiver la fonction des sous-titres.
- Si la langue est indiquée par un numéro à quatre chiffres, reportez-vous à la liste des codes de langue à la page 46.

Changement de la langue des sous-titres

Lorsque les sous-titres sont désactivés, appuyez sur SUBTITLE ON/OFF pour désactiver les sous-titres.

Pendant la lecture d'un DVD, appuyez plusieurs fois sur SUBTITLE CHANGE jusqu'à ce que les sous-titres voulus apparaissent sur l'écran du téléviseur.

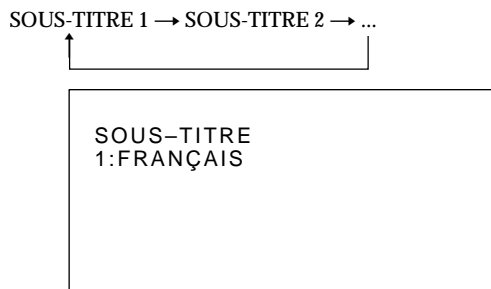

Remarques

- Le type et le nombre de langues pour les sous-titres varient d'un disque à l'autre.
- Suivant les DVD, il se peut que vous ne puissiez pas changer les sous-titres même si des sous-titres multilingues sont enregistrés sur le DVD.
- Quand vous reproduisez un DVD, il se peut que les sous-titres changent lorsque:
 - vous ouvrez ou refermez le plateau de lecture;
 - vous changez le titre.

Commutation des angles

DVD

Sur les DVD sur lesquels plusieurs angles sont enregistrés pour une scène (multi-angles), vous pouvez commuter les angles quand vous voulez pendant la lecture du DVD.

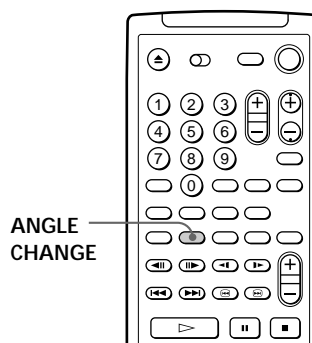

Lorsque l'indication "ANGLE" apparaît dans la fenêtre d'affichage du panneau frontal durant la lecture du DVD, appuyez plusieurs fois sur ANGLE CHANGE jusqu'à ce que vous obteniez l'angle voulu.

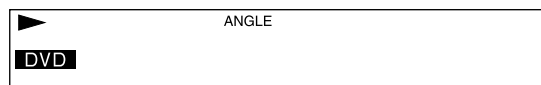

ANGLE 1 → ANGLE 2 → ...

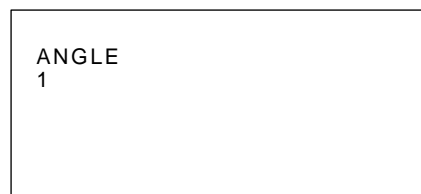

Vous pouvez spécifier l'angle au préalable.

Spécifiez l'angle si l'indication "ANGLE" n'est pas activée dans la fenêtre d'affichage du panneau frontal. Lorsque vient une scène pour laquelle plusieurs angles sont enregistrés, l'angle est sélectionné automatiquement.

Remarques

- Le nombre d'angles varie d'un disque à un autre ou encore d'une scène à une autre. Le nombre d'angles pouvant être commutés pour une scène correspond au nombre d'angles enregistrés pour cette scène.
- Suivant les DVD, il se peut que vous ne puissiez pas changer les angles même si plusieurs angles sont enregistrés sur le DVD.

Restriction de lecture pour les enfants (Contrôle parental)



La lecture de certains DVD peut être restreinte en fonction de l'âge des utilisateurs. La fonction de "Contrôle parental" vous permet de programmer un niveau de restriction de lecture.

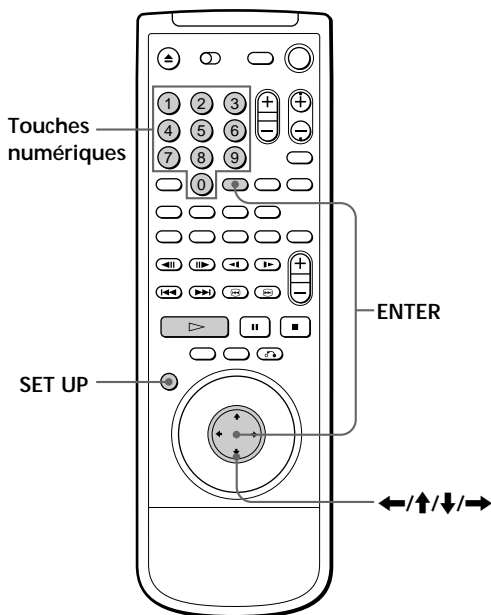

- 1 Appuyez sur SET UP pour afficher le menu d'installation sur l'écran du téléviseur avant de démarrer la lecture.

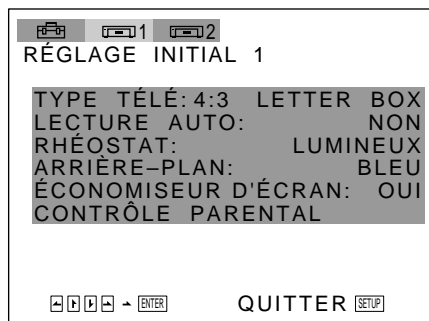

- 2 Sélectionnez "RÉGLAGE INITIAL 1" à l'aide de ←/→, puis appuyez sur ENTER.

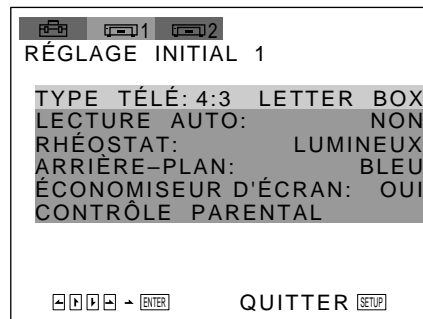

- 3 Sélectionnez "CONTRÔLE PARENTAL" à l'aide de ↑/↓, puis appuyez sur ENTER.

- Si vous n'avez pas encore introduit de mot de passe
L'écran de saisie du mot de passe apparaît.

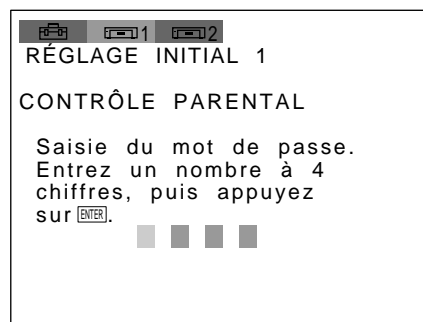

- Si vous avez déjà introduit un mot de passe
L'écran de confirmation du mot de passe apparaît. Ignorez l'étape 4.

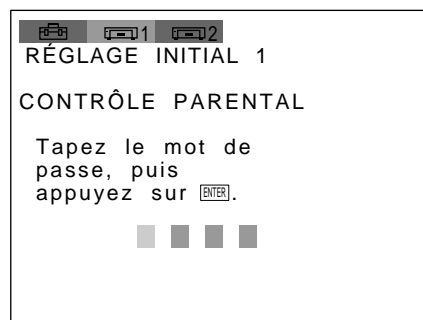

- 4 Introduisez un mot de passe à quatre chiffres à l'aide des touches numériques, puis appuyez sur ENTER.
Les chiffres se transforment en astérisques (*) et l'écran de confirmation du mot de passe apparaît.

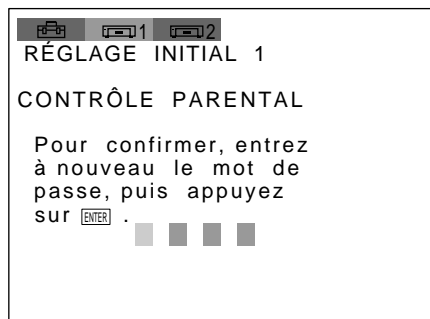

- 5 Pour confirmer votre mot de passe, introduisez-le à nouveau à l'aide des touches numériques et appuyez ensuite sur ENTER.
L'écran de réglage du niveau de restriction de lecture et de modification du mot de passe apparaît.

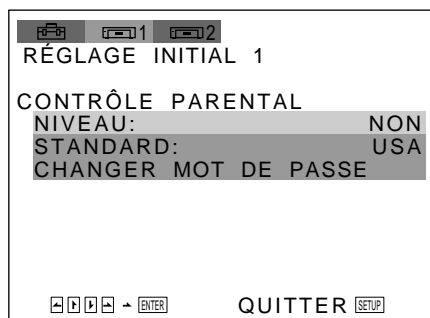

- 6 Sélectionnez "STANDARD" à l'aide de ↑/↓, puis appuyez sur →.

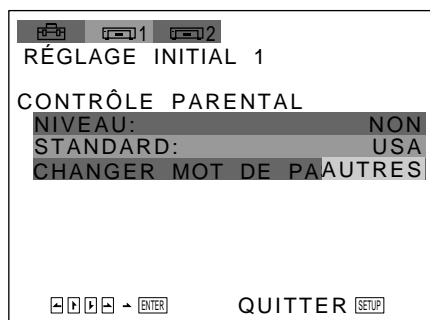

- 7 Sélectionnez une zone comme présélection de niveau de restriction de lecture à l'aide de ↑/↓, puis appuyez sur →.
Si vous sélectionnez "AUTRES", sélectionnez et introduisez le code standard indiqué dans le tableau ci-dessous à l'aide des touches numériques.

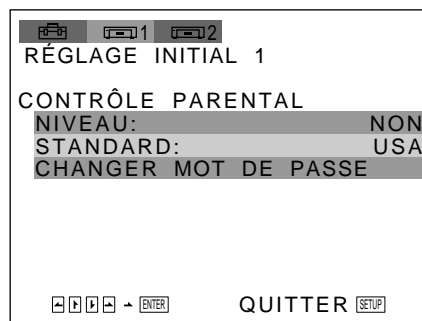

- 8 Sélectionnez "NIVEAU" à l'aide de ↑/↓, puis appuyez sur →.

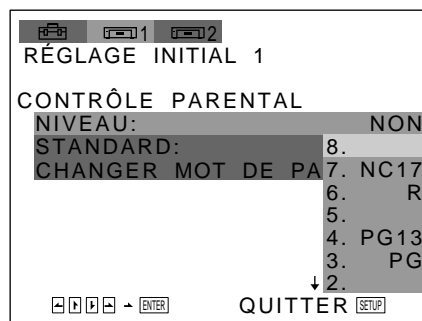

- 9 Sélectionnez le niveau désiré à l'aide de ↑/↓, puis appuyez sur ENTER.

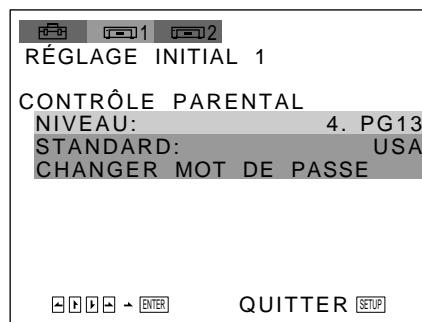

Plus la valeur est basse, plus la restriction de lecture est stricte.

Pour revenir à l'écran normal
Appuyez sur SET UP.

Pour désactiver la fonction de contrôle parental et reproduire le DVD après avoir introduit votre mot de passe
Mettez "NIVEAU" sur "NON" à l'étape 9, puis appuyez sur **ENTER**.

Pour modifier le mot de passe

- À l'étape 5, sélectionnez "CHANGER MOT DE PASSE" à l'aide de ↑/↓, puis appuyez sur → ou ENTER. L'écran de modification du mot de passe apparaît.
- Exécutez les étapes 4 et 5 pour introduire un nouveau mot de passe.



Si vous avez oublié votre mot de passe

Introduisez le numéro à six chiffres "199703" à l'étape 4 pour supprimer le mot de passe en cours. Pour introduire un nouveau mot de passe, recommencez la procédure à partir de l'étape 4.

Remarques

- Lorsque vous reproduisez un DVD qui n'est pas doté de la fonction de contrôle parental, ce lecteur ne vous permet pas d'en restreindre la lecture.
- Si vous ne programmez pas de mot de passe, vous ne pouvez pas changer les réglages de restriction de lecture.
- Suivant les DVD, il se peut que vous soyez invité à changer le niveau de contrôle parental pendant la lecture du disque. Dans ce cas, introduisez un mot de passe et changez le niveau.

Lorsque vous arrêtez la lecture du DVD, le niveau est ramené à sa valeur originale.

Standard	Numéro de code
Allemagne	2109
Autriche	2046
Belgique	2057
Canada	2079
Chine	2092
Danemark	2115
Espagne	2149
Finlande	2165
France	2174
Hongkong	2219
Indonésie	2238
Italie	2254
Japon	2276
Malaysia	2363
Norvège	2379
Pays-Bas	2376
Philippines	2424
Singapour	2501
Suède	2499
Suisse	2086
Taiwan	2543
Thaïlande	2528
Royaume-Uni	2184

Commande du téléviseur ou du récepteur AV avec la télécommande fournie

En ajustant le signal de télécommande, vous pouvez commander votre téléviseur à l'aide de la télécommande fournie. Le réglage par défaut vous permet de commander les téléviseurs Sony identifiés par le logo .

Si vous raccordez le lecteur à un récepteur AV Sony, vous pouvez également régler l'entrée du récepteur sur ce lecteur à l'aide de la télécommande fournie.

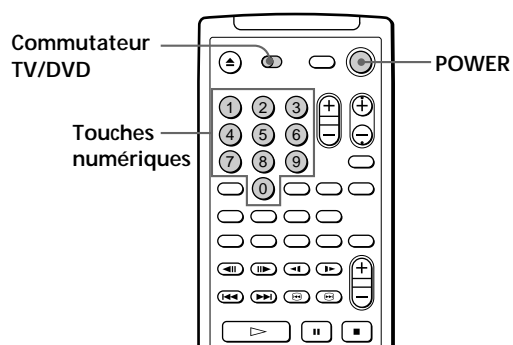

Commande d'un téléviseur avec la télécommande

- Faites coulisser le commutateur TV/DVD sur TV.
- Maintenez POWER enfoncé et introduisez à l'aide des touches numériques le code du fabricant de votre téléviseur tel qu'indiqué dans le tableau ci-dessous. Relâchez ensuite la touche POWER.

Numéros de code des téléviseurs compatibles

Si plusieurs numéros de code sont indiqués dans la liste, testez-les un par un jusqu'à ce que vous trouviez celui qui est opérant avec votre téléviseur.

Remarques

- Si vous introduisez un nouveau numéro de code, le numéro de code précédemment programmé est effacé.
- Lorsque vous remplacez les piles de la télécommande, le numéro de code est automatiquement ramené à 01 (Sony). Si cela se produit, réintroduisez le numéro de code approprié.

Fabricant	Numéro de code	Fabricant	Numéro de code
Sony (réglage par défaut)	01	Panasonic	06,19
Akai	04	Philco	03,04
AOC	04	Philips	08
Centurion	12	Pioneer	16
Coronado	03	Portland	03
Curis-Mathes	12	Quasar	06,18
Daytron	12	Radio Shack	05,14
Emerson	03,04,14	RCA	04,10
Fisher	11	Sampo	12
General Electric	06,10	Sanyo	11
Gold Star	03,04,17	Scott	12
Hitachi	02,03	Sears	07,10,11
J.C.Penny	04,12	Sharp	03,05,18
JVC	09	Sylvania	08,12
KMC	03	Teknika	03,08,14
Magnavox	03,08,12	Toshiba	07
Marantz	04,13	Wards	03,04,12
MGA/Mitsubishi	04,12,13,17	Yorx	12
NEC	04,12	Zenith	15

Lorsque vous réglez le commutateur TV/DVD sur TV, vous pouvez commander votre téléviseur à l'aide des touches suivantes.

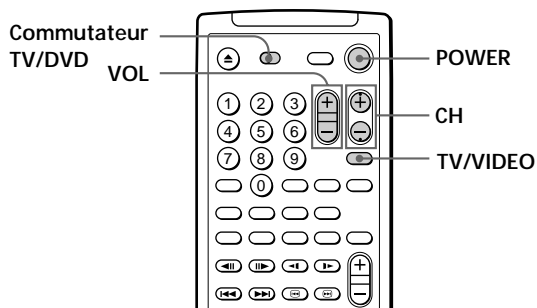

Appuyez sur	Pour
POWER	Mettre le téléviseur sous/hors tension
TV/VIDEO	Sélectionner la source d'entrée pour le téléviseur
VOL	Régler le volume du téléviseur
CH	Changer la chaîne du téléviseur
Touches numériques et ENTER	Sélectionner la chaîne du téléviseur

Remarque

Suivant les téléviseurs, il se peut que vous ne puissiez pas commander votre téléviseur ou utiliser certaines des touches ci-dessus.

Commande d'un récepteur AV Sony avec la télécommande

- 1 Faites coulisser le commutateur TV/DVD vers DVD.
- 2 Maintenez POWER enfoncé et introduisez le code du connecteur d'entrée du récepteur AV (voir le tableau ci-dessous) à l'aide des touches numériques.* Ensuite, relâchez POWER.

Connecteur du récepteur	Numéro de code
VIDEO 1	91
VIDEO 2	92
VIDEO 3	93
AUX 1	94
LD/DVD (réglage par défaut)	95
AC-3	96
TV	97

* Si vous raccordez le lecteur à une minichaîne hifi SONY, introduisez "98".

En appuyant sur la touche AV RECVR de la télécommande fournie, vous pouvez régler l'entrée du récepteur AV sur le lecteur.** Vous pouvez également changer le volume sonore à l'aide de la touche AV VOL.

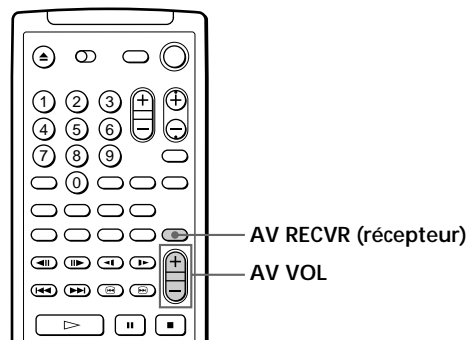

** Si vous raccordez le lecteur à une minichaîne hifi SONY, appuyez plusieurs fois sur AV RECVR pour changer l'entrée du système.

Remarque

Il se peut que vous ne puissiez pas commander certains récepteurs AV.

Utilisation du menu d'installation

Le menu vous permet de réaliser la configuration initiale, de régler la qualité du son et de l'image, de sélectionner les différentes sorties, etc. Vous pouvez également spécifier une langue d'affichage des sous-titres et du menu d'installation, activer la restriction de lecture pour les enfants, etc.

Pour plus de détails sur chacune des options du menu d'installation, reportez-vous aux pages 33 à 35.

Les options d'installation sont reprises dans la liste de la page 45.

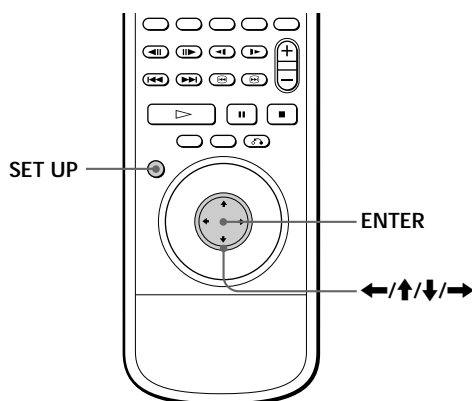

- 1 Appuyez sur SET UP pour afficher le menu d'installation sur l'écran du téléviseur.

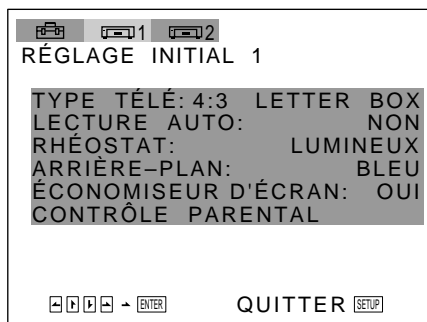

- 2 Sélectionnez l'option principale voulue à l'aide de </>/</>, ensuite appuyez sur ENTER. L'option principale sélectionnée est mise en évidence.

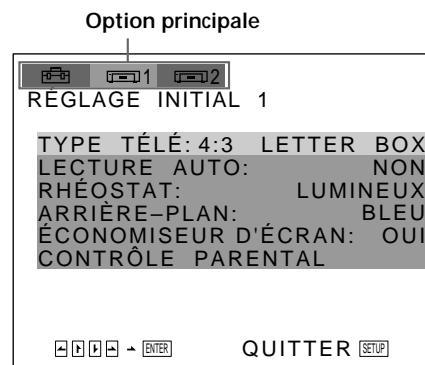

- 3 Sélectionnez l'option de votre choix à l'aide de </>/</>, puis appuyez sur </> ou ENTER.

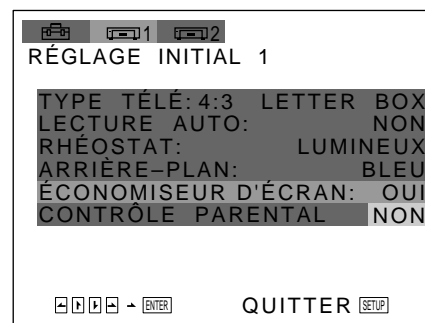

- 4 Sélectionnez le réglage de votre choix à l'aide de </>/</>, puis appuyez sur ENTER.

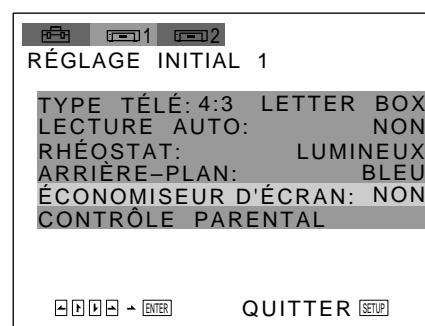

Pour désactiver le menu d'installation en cours de réglage Appuyez sur SET UP.

Remarque

Certaines options du menu d'installation nécessitent des opérations autres que la sélection d'une valeur de réglage. Pour plus de détails sur ces options, reportez-vous aux pages correspondantes.

Sélection de la langue des menus et du son (CHOIX DE LA LANGUE)

Sélectionnez " " après avoir appuyé sur SET UP. "CHOIX DE LA LANGUE" vous permet de sélectionner différentes langues pour les menus et le son.

Les réglages par défaut sont soulignés.

Remarque

Si vous sélectionnez une langue qui n'est pas enregistrée sur le DVD, l'une des langues enregistrées est automatiquement sélectionnée, sauf pour les écrans de menu "ÉCRANS".

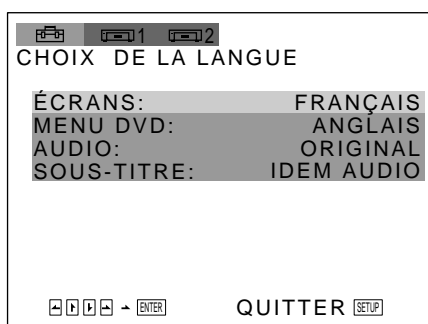

■ ÉCRANS (OSD)

Commute la langue pour les écrans de menu.

- ANGLAIS
- FRANÇAIS
- ESPAGNOL

■ MENU DVD

Commute la langue pour le menu DVD.

- ANGLAIS
- FRANÇAIS
- ESPAGNOL
- ITALIEN
- ALLEMAND
- HOLLANDAIS
- PORTUGAIS
- CHINOIS
- JAPONAIS
- AUTRES→

Si vous sélectionnez "AUTRES", sélectionnez et introduisez le code de langue figurant dans la liste à l'aide des touches numériques (page 46).

■ AUDIO

Commute la langue pour le son.

- ORIGINAL: la langue prioritaire sur le disque
- ANGLAIS
- FRANÇAIS
- ESPAGNOL
- ITALIEN
- ALLEMAND
- HOLLANDAIS
- PORTUGAIS
- CHINOIS
- JAPONAIS
- AUTRES→

Si vous sélectionnez "AUTRES", sélectionnez et introduisez le code de langue figurant dans la liste à l'aide des touches numériques (page 46).

■ SOUS-TITRE

Commute la langue pour les sous-titres.

- IDEM AUDIO*
- ANGLAIS
- FRANÇAIS
- ESPAGNOL
- ITALIEN
- ALLEMAND
- HOLLANDAIS
- PORTUGAIS
- CHINOIS
- JAPONAIS
- AUTRES→

Si vous sélectionnez "AUTRES", sélectionnez et introduisez le code de langue figurant dans la liste à l'aide des touches numériques (page 46).

* Si vous sélectionnez "IDEM AUDIO", la langue des sous-titres change en fonction de la langue sélectionnée pour le son.

Réglages de l'affichage (RÉGLAGE INITIAL 1)

Sélectionnez "1" après avoir appuyé sur SET UP. "RÉGLAGE INITIAL 1" vous permet de régler l'affichage en fonction des conditions de lecture. Les réglages par défaut sont soulignés.

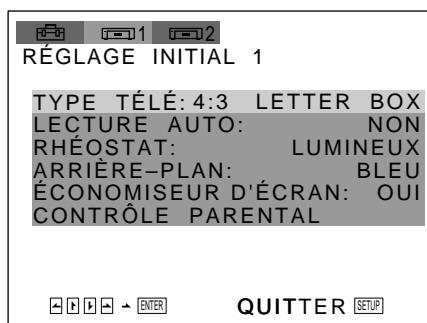

■ TYPE TELE

Sélectionne le rapport d'écran du téléviseur à raccorder.

- 4:3 LETTER BOX: si vous raccordez un téléviseur normal au lecteur. Affiche les images larges avec des bandes dans le haut et dans le bas de l'écran.
- 4:3 PAN SCAN: si vous raccordez un téléviseur normal au lecteur. Affiche les images larges sur la totalité de l'écran, une partie étant automatiquement coupée.
- 16:9: si vous raccordez un téléviseur à grand écran au lecteur.

4:3 LETTER BOX



4:3 PAN SCAN

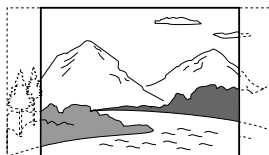

16:9

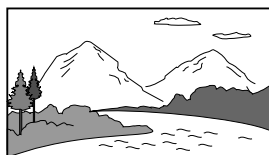

Remarque

Suivant les DVD, il se peut que "4:3 LETTER BOX" soit sélectionné automatiquement au lieu de "4:3 PAN SCAN" et vice-versa.

■ LECTURE AUTO

Sélectionne les réglages de lecture automatique lorsque vous branchez le câble d'alimentation sur une prise murale.

- NON: n'utilise pas MINUTERIE, DEMO1 ou DEMO2 pour le démarrage de la lecture.
- MINUTERIE: activation du démarrage automatique de la lecture d'un disque lors du branchement du câble d'alimentation à une prise murale (secteur). En raccordant un programmateur (non fourni), vous pouvez faire démarrer la lecture à l'heure de votre choix.
- DEMO1: démarre automatiquement la démonstration 1.
- DEMO2: démarre automatiquement la démonstration 2.

■ RHÉOSTAT

Règle l'éclairage de la fenêtre d'affichage du panneau frontal.

- LUMINEUX: rend la fenêtre d'affichage du panneau frontal plus lumineuse.
- SOMBRE: rend la fenêtre d'affichage du panneau frontal plus sombre.
- NON: désactive l'éclairage de la fenêtre d'affichage du panneau frontal.

■ ARRIÈRE-PLAN

Sélectionne la couleur de fond de l'écran du téléviseur en mode d'arrêt.

- BLEU: le fond est bleu.
- NOIR: le fond est noir.

■ ÉCONOMISEUR D'ÉCRAN

Active et désactive l'économiseur d'écran. Si vous activez l'économiseur d'écran, l'image de l'économiseur d'écran apparaît lorsque vous laissez le lecteur ou la télécommande en mode de pause ou d'arrêt pendant 15 minutes. L'économiseur d'écran est utile pour empêcher toute altération de votre écran d'affichage.

- OUI: active l'économiseur d'écran.
- NON: désactive l'économiseur d'écran.

■ CONTRÔLE PARENTAL

Permet de définir un mot de passe et le niveau de restriction de lecture pour la reproduction de DVD doté de la fonction de restriction de lecture pour enfants.

Pour plus de détails, reportez-vous à la page 28.

Réglages du son (RÉGLAGE INITIAL 2)

Sélectionnez "2" après avoir appuyé sur SET UP. Le menu "RÉGLAGE INITIAL 2" vous permet de régler le son en fonction des conditions de lecture. Les réglages par défaut sont soulignés.

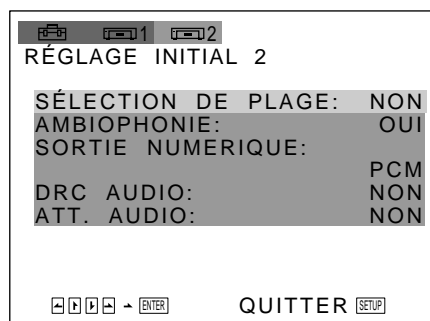

■ SÉLECTION DE PLAGE

Donne priorité au format Dolby Digital (AC-3) lorsque vous reproduisez des DVD sur lesquels plusieurs formats audio sont enregistrés. Si plusieurs canaux audio sont enregistrés en format Dolby Digital (AC-3), le canal audio le plus élevé en nombre enregistré en format Dolby Digital (AC-3) est reproduit.

- NON: Aucune priorité n'est accordée.
- AUTO: La priorité est accordée.

Remarques

- Si vous réglez cette option sur "AUTO", il se peut que la langue change suivant les réglages "AUDIO" dans "CHOIX DE LA LANGUE". Le réglage "SÉLECTION DE PLAGE" bénéficie d'une priorité supérieure aux réglages "AUDIO" sous "CHOIX DE LA LANGUE" (page 33).
- Suivant les DVD, il se peut que la priorité des canaux audio soit prédéterminée. Dans ce cas, vous ne pouvez pas donner la priorité au format Dolby Digital (AC-3) en sélectionnant "AUTO".

■ AMBIOPHONIE

Commute les méthodes de mixage lorsque vous reproduisez un DVD sur lequel le son est enregistré en format Dolby Digital (AC-3).

- OUI: si le lecteur est raccordé à un appareil audio compatible avec le son ambiophonique Dolby, Dolby Pro Logic, etc.
- NON: si le lecteur est raccordé à un appareil audio normal.

■ SORTIE NUMÉRIQUE

Commute les méthodes de sortie des signaux audio via les connecteurs DIGITAL OUT OPTICAL et COAXIAL sur le panneau arrière du lecteur.

- PCM: si le lecteur est raccordé à un appareil audio dépourvu de décodeur Dolby Digital (AC-3) intégré. La piste Dolby Digital sort également en 2 canaux et l'appareil ambiophonique dépend du réglage "AMBIOPHONIE".
- DOLBY DIGITAL/PCM: si le lecteur est raccordé à un appareil audio doté d'un décodeur Dolby Digital (AC-3) intégré.

Remarque

Sélectionnez correctement le réglage. Sinon, aucun son ou un son étrange sera diffusé par les haut-parleurs, ce qui est nuisible pour l'ouïe et risque d'endommager les haut-parleurs.

■ DRC AUDIO (commande de plage dynamique)

Rend le son plus clair lorsque vous reproduisez un DVD à faible volume, par exemple la nuit. Elle n'affecte la sortie via les connecteurs DIGITAL OUT que si "SORTIE NUMÉRIQUE" dans "RÉGLAGE INITIAL 2" est mis sur "PCM" et la sortie de LINE OUT (AUDIO 1,2).

- NON: en principe, sélectionnez cette position.
- OUI: rend le son plus clair même si vous avez baissé le volume.

Remarque

Si vous reproduisez un DVD sans la fonction DRC AUDIO, il se peut que ce réglage n'exerce aucun effet sur le son.

■ ATT. AUDIO (atténuation)

Sélectionne le réglage de la sortie des connecteurs LINE OUT (AUDIO 1, 2) en fonction de l'appareil audio à raccorder.

- NON: désactivation de l'atténuation audio.
- OUI: réduction du niveau de sortie audio de façon à supprimer les distorsions.

Remarque

Le réglage n'affecte pas la sortie des connecteurs DIGITAL OUT.

Précautions

Sécurité

- Attention - L'utilisation d'instruments optiques avec cet appareil augmente le risque de blessures aux yeux.
- Si des liquides ou des solides venaient à pénétrer dans l'appareil, débranchez le lecteur et faites-le vérifier par le personnel qualifié avant de le remettre en service.

Alimentation

- Le lecteur n'est pas déconnecté de la source d'alimentation (secteur) aussi longtemps qu'il reste branché sur la prise murale, même si le lecteur proprement dit a été mis hors tension.
- Débranchez le lecteur de la prise murale si vous prévoyez ne pas l'utiliser pendant une période prolongée. Pour débrancher le câble d'alimentation (secteur), saisissez-le par la fiche. Ne tirez jamais sur le câble proprement dit.
- Si le câble d'alimentation (secteur) devait être remplacé, faites-le uniquement dans un centre de service après-vente agréé.

Installation

- Installez le lecteur dans un endroit suffisamment ventilé de manière à éviter toute surchauffe interne.
- N'installez pas le lecteur sur des surfaces molles comme un tapis qui risquerait d'obstruer les orifices de ventilation du dessous.
- N'installez pas l'appareil à proximité de sources de chaleur ou dans un endroit soumis au rayonnement direct du soleil, à la poussière ou à des vibrations mécaniques.

Fonctionnement

- Si le lecteur est transporté directement d'un endroit froid dans un endroit chaud, ou est placé dans un local très humide, de l'humidité risque de se condenser sur les lentilles à l'intérieur du lecteur. Si cela se produit, le lecteur risque de ne pas fonctionner correctement. Dans ce cas, retirez le disque et laissez le lecteur sous tension pendant environ une demi-heure jusqu'à ce que toute l'humidité se soit évaporée.

Réglage du volume

- N'augmentez pas le volume lorsque vous écoutez un passage avec de très faibles niveaux d'entrée ou sans signal audio. Vous risquez sinon d'endommager les haut-parleurs au moment de la reproduction d'un passage caractérisé par un niveau de crête.

Entretien

- Nettoyez le châssis, le panneau et les commandes à l'aide d'un chiffon doux légèrement imprégné d'une solution détergente neutre. N'utilisez pas de tampons abrasifs, de poudre à récurer ni de solvants puissants tels que l'alcool ou de la benzine.

Si vous avez des questions ou des problèmes concernant votre lecteur, consultez votre revendeur Sony.

Remarques sur les disques

Manipulation des disques

- Pour que les disques restent propres, manipulez-les avec soin. N'en touchez jamais la surface.
- Ne collez pas de papier ni de bande adhésive sur les disques.
S'il y a de la colle (ou toute autre substance similaire) sur le disque, éliminez-la complètement avant d'utiliser le disque.



Usage incorrect

- N'exposez pas les disques aux rayonnements directs du soleil ou à des sources de chaleurs telles que les conduits d'air chaud. De même, ne les laissez pas dans une voiture garée en plein soleil où la température à l'intérieur de l'habitacle risque d'augmenter dans des proportions considérables.
- Après avoir reproduit un disque, rangez-le dans son boîtier.

Entretien des disques

- Avant de reproduire un disque, nettoyez-le à l'aide d'un chiffon de nettoyage. Essuyez les disques en allant du centre vers l'extérieur.

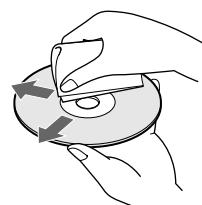

- N'utilisez pas de solvants tels que de la benzine, du diluant, des nettoyeurs disponibles dans le commerce ou des produits aérosol antistatiques destinés aux disques analogiques en vinyle.

REMARQUE IMPORTANTE

Attention: Ce lecteur DVD est capable de maintenir indéfiniment l'affichage d'une image fixe vidéo ou du menu d'installation sur l'écran de votre téléviseur. En laissant une image fixe vidéo ou le menu d'installation affiché pendant une période prolongée sur votre téléviseur, vous risquez de provoquer des dommages irréversibles à l'écran de votre téléviseur. Les téléviseurs de projection sont des appareils très sensibles.

Guide de dépannage

Si vous rencontrez l'une des difficultés suivantes lors de l'utilisation du lecteur, consultez ce guide de dépannage pour tenter de remédier au problème survenu. Si le problème persiste, consultez votre revendeur Sony.



L'alimentation n'est pas établie.

- ➔ Si l'indicateur au-dessus de la touche POWER n'est pas allumé, vérifiez que le cordon d'alimentation est branché correctement.

Il n'y a pas d'image.

- ➔ Vérifiez que le lecteur est raccordé correctement.
- ➔ Le câble de raccordement vidéo est défectueux. Remplacez-le par un neuf.
- ➔ Assurez-vous que vous raccordez le lecteur au connecteur d'entrée vidéo sur le téléviseur. (page 6)
- ➔ Assurez-vous que le téléviseur est allumé.
- ➔ Sélectionnez l'entrée vidéo du téléviseur de sorte que vous puissiez visualiser les images du lecteur.

Il n'y a pas de son.

- ➔ Vérifiez que le lecteur est raccordé correctement.
- ➔ Le câble de raccordement audio est défectueux. Remplacez-le par un neuf.
- ➔ Veillez à raccorder le lecteur aux connecteurs d'entrée audio de l'amplificateur. (page 6)
- ➔ Vérifiez que le téléviseur et l'amplificateur sont allumés.
- ➔ Veillez à sélectionner la position appropriée sur l'amplificateur de sorte que vous puissiez écouter le son du lecteur.
- ➔ Le lecteur est en mode de pause ou en mode de ralenti. Appuyez sur  pour revenir en mode de lecture normale.
- ➔ L'avance rapide (AV1 ou AV2) ou un accéléré arrière (RET1 ou RET2) a été activé. Appuyez sur  pour revenir en mode de lecture normale.

La télécommande ne fonctionne pas.

- ➔ Retirez les obstacles éventuels entre la télécommande et le lecteur.
- ➔ Utilisez la télécommande à proximité du lecteur.
- ➔ Orientez la télécommande vers le capteur infrarouge  du lecteur.
- ➔ Remplacez toutes les piles de la télécommande par des neuves si elles sont faibles.

L'image apparaît parasitée.

- ➔ Nettoyez le disque.
- ➔ Si les signaux vidéo de votre lecteur DVD doivent passer par votre magnétoscope pour parvenir à votre téléviseur, il se peut que la fonction de protection contre la copie intégrée sur certains DVD affecte la qualité de l'image. Si les problèmes persistent après que vous avez vérifié les connexions, essayez de nouveau en raccordant directement votre lecteur DVD à l'entrée S de votre téléviseur (si votre téléviseur en est équipé).

Le son est parasité.

- ➔ Nettoyez le disque.

Le son comporte des distorsions.

- ➔ Dans le menu d'installation, réglez "ATT. AUDIO" dans "RÉGLAGE INITIAL 2" sur "OUI".

La lecture du disque ne s'effectue pas.

- ➔ Il n'y a pas de disque à l'intérieur ("INTRODUISEZ UN DISQUE" apparaît sur l'écran du téléviseur). Introduisez un disque.
- ➔ Placez le disque correctement sur le plateau de lecture en veillant à orienter la face de lecture vers le bas.
- ➔ Placez le disque correctement sur le plateau de lecture.
- ➔ Nettoyez le disque.
- ➔ Le lecteur ne peut pas reproduire de CD-ROM, etc. (page 5)
Introduisez un DVD, un CD VIDÉO ou un CD.
- ➔ Vérifiez le code régional du DVD. (page 4)
- ➔ L'humidité s'est condensée à l'intérieur de l'appareil. Retirez le disque et laissez le lecteur sous tension pendant environ une demi-heure. (page 36)

Le lecteur ne commence pas au début lors de la lecture d'un disque.

- ➔ La lecture répétée, aléatoire ou programmée a été sélectionnée. Appuyez sur CLEAR. (page 22 à 25)
- ➔ La reprise de lecture a été sélectionnée. Appuyez sur  sur le panneau frontal ou sur la télécommande avant de commencer la lecture. (page 25)
- ➔ Un menu de titre ou un menu DVD apparaît automatiquement sur l'écran du téléviseur lorsque vous reproduisez un DVD ou un menu d'installation apparaît automatiquement sur l'écran du téléviseur lorsque vous reproduisez votre CD VIDÉO doté des fonctions PBC.

La lecture du DVD ne commence pas lorsque vous sélectionnez un titre.

- ➔ Le contrôle parental fonctionne. (page 28)

La lecture du DVD commence automatiquement.

- ➔ Le lecteur DVD dispose de la fonction de lecture automatique.
- ➔ Dans le menu d'installation, mettez "LECTURE AUTO" sur "NON" sous "RÉGLAGE INITIAL 1." Sinon, le lecteur commencera la lecture automatiquement.

L'arrêt de lecture, la recherche, la lecture au ralenti, la lecture répétée, la lecture mélangée ou programmée, etc. ne peuvent être exécutés.

- ➔ En fonction du disque, il se peut que vous ne puissiez pas effectuer certaines opérations ci-dessus.

Les messages n'apparaissent pas sur l'écran du téléviseur dans la langue désirée.

- ➔ Dans le menu d'installation, sélectionnez la langue d'affichage des menus écran dans "ÉCRANS" sous "CHOIX DE LA LANGUE". (page 33)

La langue du son ne peut pas être modifiée lors de la lecture d'un DVD.

- ➔ Le son multilingue n'est pas enregistré sur le DVD.
- ➔ Le changement de la langue du son est interdite sur le DVD.

La langue du son change automatiquement.

- ➔ Lorsque vous réglez "SÉLECTION DE PLAGE" dans "RÉGLAGE INITIAL 2" sur "AUTO" dans le menu d'installation, il est possible que la langue change en fonction des réglages "AUDIO" dans "CHOIX DE LA LANGUE". Le réglage "SÉLECTION DE PLAGE" a priorité sur celui des réglages "AUDIO". (page 35)

La langue des sous-titres ne peut être modifiée lorsque vous reproduisez un DVD.

- ➔ Les sous-titres multilingues ne sont pas enregistrés sur le DVD.
- ➔ Le changement des sous-titres est interdit sur le DVD.

Les sous-titres ne peuvent pas être désactivés lorsque vous reproduisez un DVD.

- ➔ Suivant les DVD, il se peut que vous ne puissiez pas désactiver les sous-titres.

Les angles ne peuvent pas être modifiés pendant la lecture d'un DVD.

- ➔ Les angles multiples ne sont pas enregistrés sur le DVD.
- ➔ Modifiez les angles lorsque "ANGLE" apparaît dans la fenêtre d'affichage du panneau frontal. (page 27)
- ➔ La commutation des angles est interdite sur le DVD.

Le rapport hauteur/largeur de l'écran ne peut pas être modifié même si vous réglez "TYPE TÉLÉ" dans "RÉGLAGE INITIAL 1" du menu d'installation lorsque vous reproduisez une image large.

- ➔ Le rapport d'écran est fixe sur le DVD.
- ➔ En fonction du téléviseur, vous ne pouvez pas changer le rapport d'écran.
- ➔ Si le câble de sortie S-vidéo n'est pas directement raccordé au téléviseur comme lorsque le sélecteur ou l'amplificateur AV est raccordé entre le lecteur CD/DVD et le téléviseur à l'aide de la prise S-vidéo, il se peut que vous ne puissiez pas changer le rapport d'écran.

L'écran de menu n'apparaît pas lorsque vous reproduisez un CD VIDÉO.

- ➔ Le CD VIDÉO ne comprend pas les fonctions PBC.
- ➔ Suivez la procédure de fonctionnement correcte. (Reportez-vous également aux instructions fournies avec le disque.)

Le son perd l'effet stéréo lorsque vous reproduisez un CD VIDÉO ou un CD.

- ➔ "1/L" ou "2/R" apparaît dans la fenêtre d'affichage du panneau frontal. Sur la télécommande, appuyez plusieurs fois sur AUDIO CHANGE jusqu'à ce que "1/L 2/R" apparaisse. (page 26)
- ➔ Veillez à raccorder correctement le lecteur. (pages 10, 11)

Le lecteur ne fonctionne pas convenablement.

- ➔ De l'électricité statique, etc. peut nuire au fonctionnement du lecteur. Débranchez le câble d'alimentation et puis rebranchez-le.

Des numéros ou lettres de 5 caractères sont affichés à l'écran.

- ➔ La fonction d'autodiagnostic s'est activée. Reportez-vous au tableau de la page 39 et remédiez au problème de la manière indiquée.

Fonction d'autodiagnostic

La fonction d'autodiagnostic sert à prévenir les dysfonctionnements du lecteur CD/DVD. Un numéro de service à cinq caractères (combinaison d'une lettre et de chiffres) clignote sur l'écran. Dans ce cas, consultez le tableau suivant.

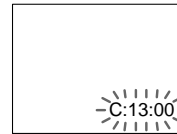

Trois premiers chiffres	Cause et/ou solution
C13	<ul style="list-style-type: none"> • Le disque est souillé. <p>➔ Nettoyez le disque à l'aide d'un chiffon de nettoyage. (page 36)</p>
C31	<ul style="list-style-type: none"> • Le disque n'a pas été introduit correctement. <p>➔ Ouvrez le plateau de lecture et introduisez le disque correctement.</p>
Exx (xx étant un nombre)	<ul style="list-style-type: none"> • La fonction d'autodiagnostic s'est activée pour empêcher tout dysfonctionnement du lecteur. <p>➔ Lorsque vous prenez contact avec votre revendeur Sony ou un centre de service après-vente Sony agréé, signalez ce numéro de service à cinq caractères (exemple: E:61:10)</p>

Spécifications

Lecteur CD/DVD

Format du signal NTSC

Caractéristiques audio

Réponse en fréquence DVD (PCM96kHz): 2 Hz à 44 kHz (±0,5 dB)*
 DVD (PCM48kHz): 2 Hz à 22 kHz (±0,5 dB)
 CD: 2 Hz à 20 kHz (±0,5 dB)

Rapport signal/bruit Supérieur à 115 dB (connecteurs LINE OUT (AUDIO 1, 2) uniquement)

Distorsion harmonique Moins de 0,0028%

Plage dynamique DVD: Supérieure à 100 dB
 CD: Supérieure à 97 dB

Pleurage et scintillement Moins que la valeur détectée (±0,001% W PEAK)

Sorties et entrées

	Type de prise	Niveau de sortie	Impédance de charge
LINE OUT (AUDIO 1, 2)	Prises phono	2 Vrms (à 50 kohms)	Plus de 10 kohms
DIGITAL OUT (OPTICAL)	Connecteur de sortie optique	-18 dBm	Longueur d'onde: 660 nm
DIGITAL OUT (COAXIAL)	Prises phono	0,5 Vcc	Terminaison à 75 ohms
LINE OUT (VIDEO 1, 2)	Prise phono	1,0 Vcc	75 ohms, sync négative
S VIDEO OUT 1, 2	Miniconnecteur DIN à 4 broches	Y: 1,0 Vcc C: 0,286 Vcc	75 ohms, sync négative Terminaison à 75 ohms
PHONES	Prises pour casque d'écoute	12 mW	32 ohms
S-LINK	Miniprise		

Généralités

Puissance de raccordement 120 V CA, 60 Hz

Consommation électrique 20 W

Dimensions (approx.) 430 × 95 × 325 mm
 (17 × 3³/₄ × 12³/₄ pouces) (l/h/p)
 parties saillantes comprises

Poids (approx.) 4,0 kg (8 lb 13 oz)

Température d'utilisation 5 °C à 35 °C (41 °F à 95 °F)

Humidité de fonctionnement 5% à 90%

Accessoires fournis

Voir page 6.

* Lorsque vous reproduisez les pistes sonores PCM avec une fréquence d'échantillonnage de 96 kHz, les signaux de sortie transmis via les connecteurs DIGITAL OUT (OPTICAL, COAXIAL) sont convertis à 48 kHz (fréquence d'échantillonnage)/16 bits (bits de quantification).

La conception et les spécifications sont sujettes à modifications sans préavis.

Glossaire

CD VIDÉO (page 4)

Disque compact contenant des images animées. Les données vidéo sont enregistrées suivant le format MPEG 1, l'une des normes internationales appliquées par la technologie de compression numérique. Les données vidéo sont comprimées environ 140 fois. Un CD VIDÉO de 12 cm peut ainsi contenir jusqu'à 74 minutes d'images animées. Un CD VIDÉO contient également des données audio compactes. Les sons en-dehors de la plage auditive humaine sont comprimés tandis que les sons perçus par notre ouïe ne sont pas comprimés. Un CD VIDÉO peut contenir jusqu'à 6 fois plus de données audio qu'un CD ordinaire.

Les CD VIDÉO existent en deux versions:

- Version 1.1: Vous pouvez uniquement reproduire des images animées et des sons.
- Version 2.0: Vous pouvez reproduire des images fixes de haute définition et exploiter les fonctions PBC.

Ce lecteur est compatible avec les deux versions.

Chapitre (page 5)

Section d'une image ou d'une pièce musicale d'un DVD plus petite qu'un titre. Un titre est composé de plusieurs chapitres. Chaque chapitre est doté d'un numéro de chapitre qui permet de le localiser aisément.

Commande de lecture (PBC) (page 17)

Signaux de commande de lecture encodés sur les CD VIDÉO (Version 2.0)

Les écrans de menu enregistrés sur les CD VIDÉO dotés de fonctions PBC vous permettent d'exploiter des logiciels interactifs simples, des logiciels dotés de fonctions de recherche, etc.

Contrôle parental (page 28)

Fonction dotant les DVD qui consiste à limiter la lecture des disques suivant l'âge des utilisateurs et qui repose sur un niveau de restriction propre à chaque pays. La restriction varie d'un disque à l'autre; lorsqu'elle est activée, la lecture est totalement impossible, les scènes de violence sont omises ou remplacées par d'autres scènes, etc.

Débit binaire (page 18)

Valeur indiquant le nombre de données vidéo comprimées par seconde sur un DVD. La valeur est exprimée en Mbps (mégabits par seconde). 1 Mbps indique qu'il y a 1 000 000 de bits par seconde. Plus le débit binaire est élevé, plus le nombre de données est important. Cela ne signifie cependant pas toujours que vous pouvez obtenir des images de meilleure qualité.

Dolby Digital (AC-3) (page 8)

Technologie de compression audio numérique développée par Dolby Laboratories Corporation. Cette technologie est compatible avec le son ambiophonique à canal 5.1. Le canal arrière est de type stéréo. Ce format intègre également un haut-parleur intragrave à canal discret. Dolby Digital fournit également 5.1 canaux discrets à haute qualité audio numérique comme les systèmes audio de cinéma Dolby Digital.

Dolby Pro Logic

Technologie de traitement du signal audio développée par Dolby Laboratories Corporation pour le son ambiophonique. Lorsque le signal d'entrée comporte une composante spatiale, le système Pro Logic traite les signaux diffusés par les haut-parleurs frontaux, central et arrière. Le canal arrière est de type monaural.

DVD (page 4)

Disque contenant jusqu'à 8 heures d'images animées pour un format identique à celui d'un CD. La capacité de données d'un DVD simple couche et simple face, à 4,7 Go (Giga-octets), est 7 fois supérieure à celle d'un CD ordinaire. La capacité de données d'un DVD double couche et simple face est quant à elle de 8,5 Go, celle d'un DVD simple couche et double face de 9,4 Go et celle d'un DVD double couche et double face de 17 Go.

Les données vidéo sont enregistrées suivant le format MPEG 2, l'une des normes internationales appliquées par la technologie de compression numérique. Les informations vidéo sont comprimées environ 40 fois. Le DVD utilise également la technologie de codage à débit variable qui modifie les données à assigner en fonction de l'état de l'image.

Les données audio sont enregistrées en Dolby Digital (AC-3) ainsi qu'en PCM, ce qui vous permet d'écouter des sons d'une présence renforcée.

Diverses fonctions avancées telles que les angles multiples, le multilinguisme et le contrôle parental sont également accessibles sur les DVD.

Fonction d'angles multiples (page 27)

Plusieurs angles ou points de vue de la caméra vidéo sont enregistrés pour une même scène sur certains DVD.

Fonction de multilinguisme (page 26)

Plusieurs langues de diffusion sonore ou d'affichage des sous-titres accompagnant les images sont enregistrées DVD.

Plage (page 5)

Section d'image ou d'une pièce musicale d'un CD ou CD VIDÉO. Chaque plage est dotée d'un numéro de plage qui permet de le localiser aisément.

Titre (page 5)

La plus longue section d'image ou de musique d'un DVD; un film, etc., pour une séquence d'images d'un logiciel vidéo; ou un album, etc., pour une pièce musicale d'un logiciel audio. Chaque titre est doté d'un numéro de titre qui permet de le localiser.

Index des composants et des commandes

Pour plus de détails, reportez-vous aux pages entre parenthèses.

Panneau frontal

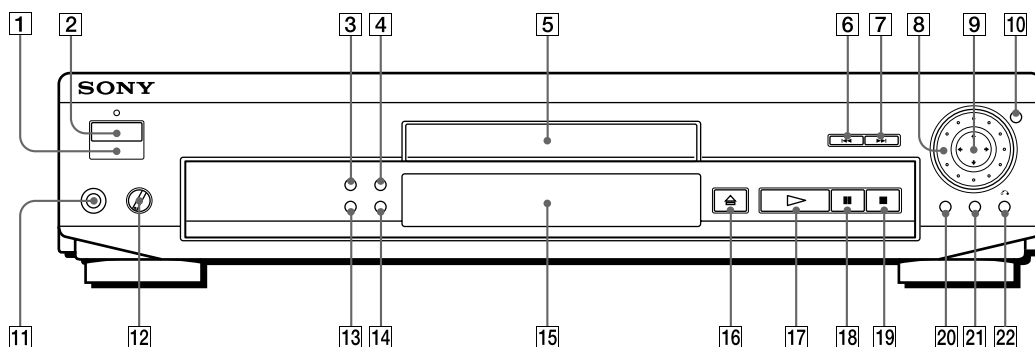

- 1** (capteur de télécommande) (6)
Accepte les signaux de la télécommande.
- 2** Commutateur et indicateur POWER (10, 14)
Mise sous et hors tension du lecteur.
- 3** Touche SHUFFLE (23)
Appuyez sur cette touche pour activer la lecture aléatoire.
- 4** Touche REPEAT (22)
Appuyez sur cette touche pour activer la lecture répétée.
- 5** Plateau de lecture (10, 14)
Placez un disque sur le plateau de lecture.
- 6** Touche PREVIOUS (11, 15)
Appuyez sur cette touche pour passer au chapitre ou à la plage précédente.
- 7** Touche NEXT (11, 15)
Appuyez sur cette touche pour passer au chapitre ou à la plage suivante.
- 8** Molette de commande (12, 16)
Change la vitesse de lecture.
- 9** Touche /ENTER
Sélectionne et exécute les options et réglages.
- 10** Touche/indicateur JOG (12, 16)
Appuyez sur cette touche pour activer la lecture image par image d'un disque.
- 11** Connecteur PHONES (10, 14)
Branchez le casque d'écoute sur ce connecteur.
- 12** Commande PHONES LEVEL (10, 14)
Réglage du volume du casque d'écoute.
- 13** Touche PROGRAM (24)
Appuyez sur cette touche pour activer la lecture programmée.
- 14** Touche CLEAR (22 – 25)
Appuyez sur cette touche pour revenir en mode de lecture continue, etc.
- 15** Fenêtre d'affichage du panneau frontal (20)
Indique la durée de lecture, etc.
- 16** Touche OPEN/CLOSE (10, 14)
Commande l'ouverture ou la fermeture du plateau de lecture.
- 17** Touche PLAY (10, 14)
Reproduit un disque.
- 18** Touche PAUSE (11, 15)
Introduit une pause de lecture.
- 19** Touche STOP (11, 15)
Arrête la lecture d'un disque.
- 20** Touche TITLE (13)
Affiche le menu de titres sur l'écran du téléviseur.
- 21** Touche DVD MENU (13)
Affiche le menu DVD sur l'écran du téléviseur.
- 22** Touche RETURN (17)
Appuyez sur cette touche pour revenir à l'écran de sélection précédent, etc.

Panneau arrière

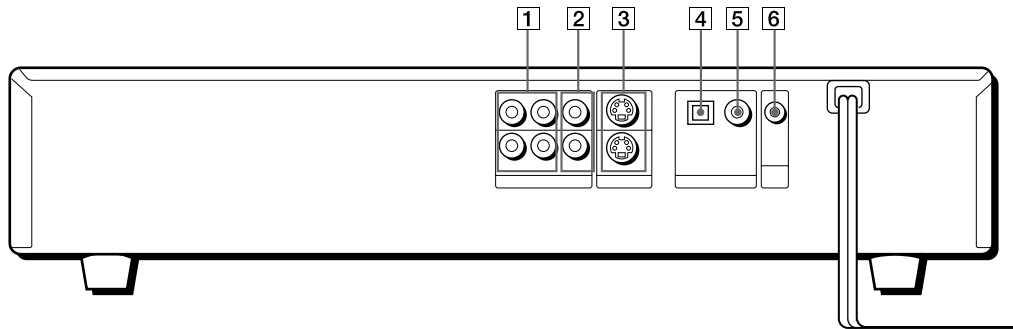

- 1** Connecteurs LINE OUT (AUDIO 1, 2) (7)
Connexion du connecteur d'entrée audio au téléviseur ou à l'amplificateur.
- 2** Connecteurs LINE OUT (VIDEO 1, 2) (7)
Connexion du connecteur d'entrée vidéo au téléviseur ou au moniteur.
- 3** Connecteurs S VIDEO OUT 1, 2 (7)
Connexion du connecteur d'entrée S vidéo au téléviseur ou au magnétoscope.
- 4** Connecteur DIGITAL OUT (OPTICAL) (8)
Connexion à un appareil audio à l'aide du câble de raccordement numérique optique.
- 5** Connecteur DIGITAL OUT (COAXIAL) (8)
Connexion à un appareil audio à l'aide du câble de raccordement numérique coaxial.
- 6** Connecteur S-LINK (8)
Connexion au connecteur S-link d'un appareil externe.

Télécommande

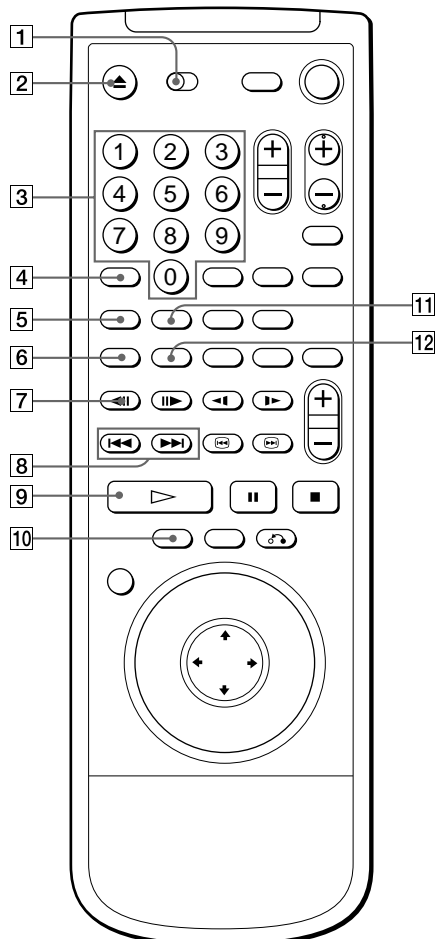

- 1** Commutateur TV/DVD (30)
Pour commander le lecteur ou le téléviseur avec la télécommande.
- 2** Touche ▲OPEN/CLOSE (11, 15)
Commande l'ouverture ou la fermeture du plateau à disque.
- 3** Touches numériques (11, 15)
Sélectionne les options et réglages.
- 4** Touche SEARCH MODE (11, 15)
Appuyez sur cette touche pour sélectionner l'unité de recherche (plage, index, etc.)
- 5** Touche SHUFFLE (23)
Appuyez sur cette touche pour lancer la lecture aléatoire.
- 6** Touche AUDIO CHANGE (26)
Change le son pendant la lecture d'un DVD ou CD VIDÉO.
- 7** Touches ◀||/||▶ STEP (11, 15)
Reproduit un disque image par image.
- 8** Touches ◀◀/▶▶IPREV/NEXT (11, 15)
Appuyez sur cette touche pour passer au chapitre ou à la plage suivante ou pour revenir au chapitre ou à la plage précédente.
- 9** Touche ▷PLAY (11, 15)
Reproduit un disque.
- 10** Touche TITLE (13)
Affiche le menu de titres sur l'écran du téléviseur.
- 11** Touche PROGRAM (24)
Appuyez sur cette touche pour activer le lecture programmée.
- 12** Touche ANGLE CHANGE (27)
Commute les angles pendant la lecture d'un DVD.

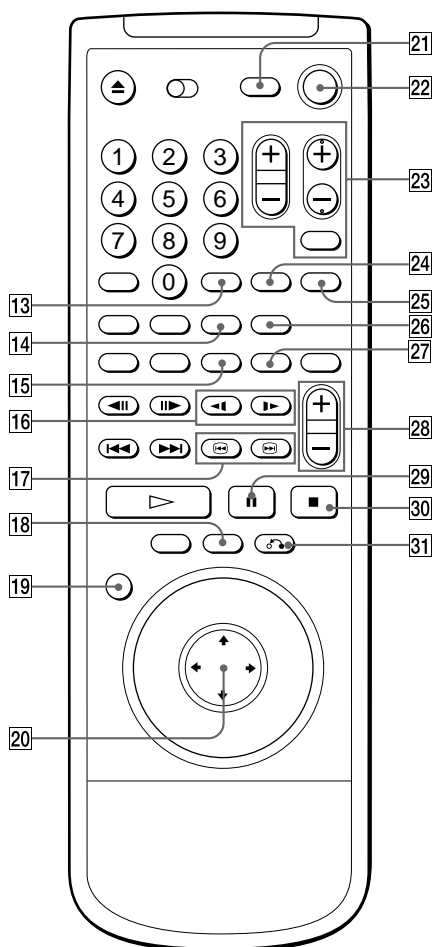

- 13** Touche ENTER
Exécute les options ou les réglages.
- 14** Touche REPEAT (22)
Appuyez sur cette touche pour exécuter la lecture répétée.
- 13** Touche SUBTITLE CHANGE (26)
Change les sous-titres pendant la lecture d'un DVD.
- 16** Touches ◀||▶ SLOW (11, 15)
Reproduit un disque au ralenti.
- 17** Touches de balayage ◀▶ (11, 15)
Localise un endroit pendant le contrôle de l'image ou du son.
- 18** Touche DVD MENU (13)
Affiche le menu DVD sur l'écran du téléviseur.
- 19** Touche SET UP (28, 32)
Affiche le menu d'installation sur l'écran du téléviseur pour sélectionner ou régler les options.
- 20** Touches ◀/↑/↓/▶/ENTER
Sélectionne et valide les options ou réglages.
- 21** Touche DISPLAY (18)
Affiche l'état de lecture en cours sur l'écran du téléviseur.
- 22** Touche POWER (10, 14)
Mise sous et hors tension du lecteur.
- 23** Touches d'exploitation du téléviseur (31)
Commande les téléviseurs.
- 24** Touche CLEAR (22 - 25)
Appuyez sur cette touche pour revenir en lecture continue, etc.
- 24** Touche TIME (20, 21)
Affiche la durée de lecture du disque, etc., dans la fenêtre d'affichage du panneau frontal.
- 26** Touche A↔B (23)
Appuyez sur cette touche pour activer la lecture répétée A↔B.
- 27** Touche SUBTITLE ON/OFF (26)
Active/désactive les sous-titres pendant la lecture d'un DVD.
- 28** Touches d'exploitation d'un récepteur AV (31)
Commande les récepteurs AV Sony.
- 29** Touche ■PAUSE (11, 15)
Introduit une pause de lecture.
- 30** Touche ■STOP (11, 15)
Arrête la lecture d'un disque.
- 31** Touche ↻RETURN (17)
Appuyez sur cette touche pour revenir à l'écran de sélection précédent, etc.

Liste des options d'installation

Les réglages par défaut sont soulignés.

CHOIX DE LA LANGUE (page 33)

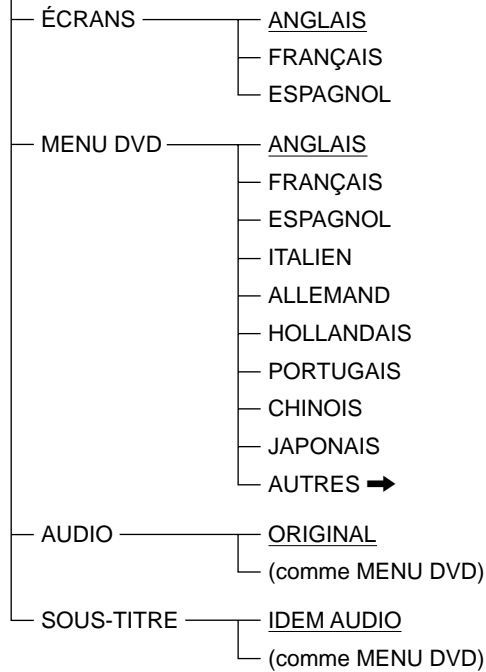

1 RÉGLAGE INITIAL 1 (page 34)

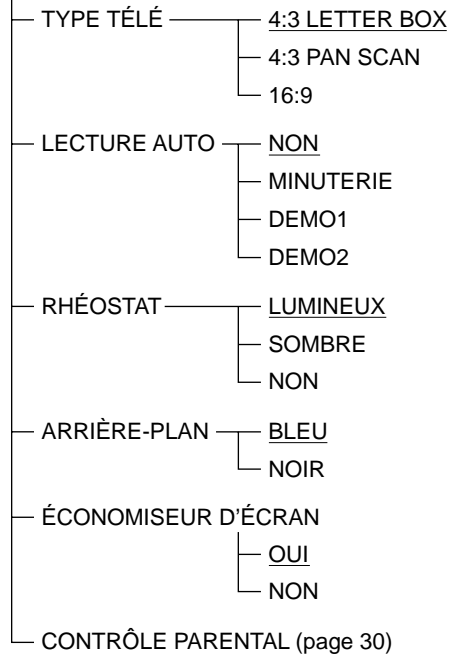

2 RÉGLAGE INITIAL 2 (page 35)

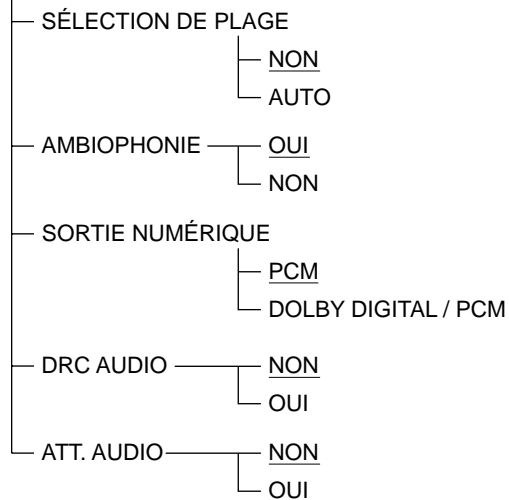

Liste des codes de langue

Pour plus de détails, voir page 33.

L'orthographe des langues est conforme à la norme ISO 639: 1988 (E/F).

Code	Langue	Code	Langue	Code	Langue	Code	Langue
1027	Afar	1186	Scots Gaelic	1350	Malayalam	1513	Siswati
1028	Abkhazian	1194	Galician	1352	Mongolian	1514	Sesotho
1032	Afrikaans	1196	Guarani	1353	Moldavian	1515	Sundanese
1039	Amharic	1203	Gujarati	1356	Marathi	1516	Swedish
1044	Arabic	1209	Hausa	1357	Malay	1517	Swahili
1045	Assamese	1217	Hindi	1358	Maltese	1521	Tamil
1051	Aymara	1226	Croatian	1363	Burmese	1525	Telugu
1052	Azerbaijani	1229	Hungarian	1365	Nauru	1527	Tajik
1053	Bashkir	1233	Armenian	1369	Nepali	1528	Thai
1057	Byelorussian	1235	Interlingua	1376	Dutch	1529	Tigrinya
1059	Bulgarian	1239	Interlingue	1379	Norwegian	1531	Turkmen
1060	Bihari	1245	Inupiak	1393	Occitan	1532	Tagalog
1061	Bislama	1248	Indonesian	1403	(Afan) Oromo	1534	Setswana
1066	Bengali; Bangla	1253	Icelandic	1408	Oriya	1535	Tonga
1067	Tibetan	1254	Italian	1417	Punjabi	1538	Turkish
1070	Breton	1257	Hebrew	1428	Polish	1539	Tsonga
1079	Catalan	1261	Japanese	1435	Pashto; Pushto	1540	Tatar
1093	Corsican	1269	Yiddish	1436	Portuguese	1543	Twi
1097	Czech	1283	Javanese	1463	Quechua	1557	Ukrainian
1103	Welsh	1287	Georgian	1481	Rhaeto-Romance	1564	Urdu
1105	Danish	1297	Kazakh	1482	Kirundi	1572	Uzbek
1109	German	1298	Greenlandic	1483	Romanian	1581	Vietnamese
1130	Bhutani	1299	Cambodian	1489	Russian	1587	Volapük
1142	Greek	1300	Kannada	1491	Kinyarwanda	1613	Wolof
1144	English	1301	Korean	1495	Sanskrit	1632	Xhosa
1145	Esperanto	1305	Kashmiri	1498	Sindhi	1665	Yoruba
1149	Spanish	1307	Kurdish	1501	Sangho	1684	Chinese
1150	Estonian	1311	Kirghiz	1502	Serbo-Croatian	1697	Zulu
1151	Basque	1313	Latin	1503	Singhalese	1703	Non spécifique
1157	Persian	1326	Lingala	1505	Slovak		
1165	Finnish	1327	Laothian	1506	Slovenian		
1166	Fiji	1332	Lithuanian	1507	Samoan		
1171	Faroese	1334	Latvian; Lettish	1508	Shona		
1174	French	1345	Malagasy	1509	Somali		
1181	Frisian	1347	Maori	1511	Albanian		
1183	Irish	1349	Macedonian	1512	Serbian		

Index

A, B

- Affichage
 - fenêtre d'affichage du panneau frontal 20
 - menu sur écran 18
 - menu d'installation 32
- Angle 27
- ATT. AUDIO 35
- Avance rapide 12, 16

C

- CD 14
- Chapitre 5, 40
- CHOIX DE LA LANGUE 33
- Commutation
 - angles 27
 - son 26
 - sous-titres 27
- Connexion 6
- Contrôle parental 28

D

- Disques utilisables 4
- Dolby Digital (AC-3) 8, 40
- DRC AUDIO 35
- DVD 10

E

- Écran d'installation
 - RÉGLAGE INITIAL 1 34
 - RÉGLAGE INITIAL 2 35
 - Liste des options 45
 - CHOIX DE LA LANGUE 33
 - utilisation 32

F

- Fonctions PBC 17
- Fenêtre d'affichage du panneau frontal 20

G, H, I, J, K

- Guide de dépannage 37

L

- Langue du menu DVD 33
- Lecture
 - continue 10, 14
 - programmée 24
 - répétée 22
 - aléatoire 23
- Lecture aléatoire 23
- Lecture au ralenti 12, 16
- LECTURE AUTO 34
- Lecture continue
 - CD 14
 - DVD 10
 - CD VIDÉO 14
- Lecture PBC 5, 17, 41
- Lecture programmée 24
- Lecture répétée A↔B 23
- LETTER BOX 34
- Localisation
 - d'un endroit spécifique 11, 15
 - en visionnant l'écran de télévision 12, 16

M, N, O

- Manipulation des disques 36
- Menu de titres 13
- Menu DVD 13
- Menu sur écran
 - langue 9, 33
 - utilisation 18

P, Q

- PAN SCAN 34
- Pause automatique 20
- Piles 6
- Plage 5, 41

R

- Raccordement 6
- Recherche à haute vitesse 11, 15
- Recherche de scène 15
- Recherche. *Voir* Localisation.
- Réglage
 - volume 10, 14
- RÉGLAGE INITIAL 1 34
- RÉGLAGE INITIAL 2 35
- Répétition
 - un passage spécifique 23
 - titre, chapitre ou plage en cours 22
 - disque 22
- Reprise de lecture 25
- Retour rapide 12, 16

S

- Scène 5
- Sortie numérique 12, 35
- Sortie S vidéo 7
- Sous-titres
 - commutation 26
 - activation/désactivation 26

T, U

- Télécommande 6, 30
- Titre 5, 41

V, W, X, Y, Z

- VIDÉO CD 14

Free Manuals Download Website

<http://myh66.com>

<http://usermanuals.us>

<http://www.somanuals.com>

<http://www.4manuals.cc>

<http://www.manual-lib.com>

<http://www.404manual.com>

<http://www.luxmanual.com>

<http://aubethermostatmanual.com>

Golf course search by state

<http://golfingnear.com>

Email search by domain

<http://emailbydomain.com>

Auto manuals search

<http://auto.somanuals.com>

TV manuals search

<http://tv.somanuals.com>