

Clip-on LCD Monitor

Operating Instructions GB

Mode d'emploi FR

Moniteur LCD avec attache clip



Auto-lock Accessory Shoe

English

Before operating the product, please read this manual thoroughly and retain it for future reference.

WARNING

To reduce fire or shock hazard, do not expose the unit to rain or moisture.

CAUTION

Replace the battery with the specified type only. Otherwise, fire or injury may result.

Do not expose the batteries to excessive heat such as sunshine, fire or the like.

Excessive sound pressure from earphones and headphones can cause hearing loss.

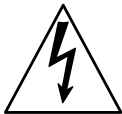
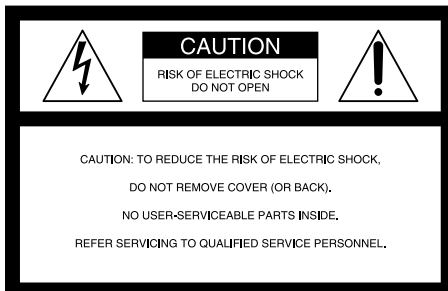

This symbol is intended to alert the user to the presence of uninsulated “dangerous voltage” within the product’s enclosure that may be of sufficient magnitude to constitute a risk of electric shock to persons.



This symbol is intended to alert the user to the presence of important operating and maintenance (servicing) instructions in the literature accompanying the appliance.

IMPORTANT SAFETY INSTRUCTIONS

- Read these instructions.
- Keep these instructions.
- Heed all warnings.
- Follow all instructions.
- Do not use this apparatus near water.
- Clean only with dry cloth.
- Do not block any ventilation openings. Install in accordance with the manufacturer's instructions.
- Do not install near any heat sources such as radiators, heat registers, stoves, or other apparatus (including amplifiers) that produce heat.
- Do not defeat the safety purpose of the polarized or grounding-type plug. A polarized plug has two blades with one wider than the other. A grounding type plug has two blades and a third grounding prong. The wide blade or the third prong are provided for your safety. If the provided plug does not fit into your outlet, consult an electrician for replacement of the obsolete outlet.
- Protect the power cord from being walked on or pinched particularly at plugs, convenience receptacles, and the point where they exit from the apparatus.
- Only use attachments/accessories specified by the manufacturer.
- Use only with the cart, stand, tripod, bracket, or table specified by the manufacturer, or sold with the apparatus. When a cart is used, use caution when moving the cart/apparatus combination to avoid injury from tip-over.



- Unplug this apparatus during lightning storms or when unused for long periods of time.
- Refer all servicing to qualified service personnel. Servicing is required when the apparatus has been damaged in any way, such as power-supply cord or plug is damaged, liquid has been spilled or objects have fallen into the apparatus, the apparatus has been exposed to rain or moisture, does not operate normally, or has been dropped.

CAUTION

You are cautioned that any changes or modifications not expressly approved in this manual could void your authority to operate this equipment.

Note:

This equipment has been tested and found to comply with the limits for a Class B digital device, pursuant to Part 15 of the FCC Rules. These limits are designed to provide reasonable protection against harmful interference in a residential installation. This equipment generates, uses, and can radiate radio frequency energy and, if not installed and used in accordance with the instructions, may cause harmful interference to radio communications. However, there is no guarantee that interference will not occur in a particular installation. If this equipment does cause harmful interference to radio or television reception, which can be determined by turning the equipment off and on, the user is encouraged to try to correct the interference by one or more of the following measures:

- Reorient or relocate the receiving antenna.
- Increase the separation between the equipment and receiver.
- Connect the equipment into an outlet on a circuit different from that to which the receiver is connected.
- Consult the dealer or an experienced radio/TV technician for help.

For Customers in Europe

This product has been tested and found compliant with the limits sets out in the EMC regulation for using connection cables shorter than 3 meters (9.8 feet).

Notice for the customers in the countries applying EU Directives

The manufacturer of this product is Sony Corporation, 1-7-1 Konan Minato-ku Tokyo, 108-0075 Japan.

The Authorized Representative for EMC and product safety is Sony Deutschland GmbH, Hedelfinger Strasse 61, 70327 Stuttgart, Germany. For any service or guarantee matters please refer to the addresses given in separate service or guarantee documents.

Disposal of Old Electrical & Electronic Equipment (Applicable in the European Union and other European countries with separate collection systems)



This symbol on the product or on its packaging indicates that this product shall not be treated as household waste. Instead it shall be handed over to the applicable collection point for the recycling of electrical and electronic equipment. By ensuring this product is disposed of correctly, you will help prevent potential negative consequences for the environment and human health, which could otherwise be caused by inappropriate waste handling of this product. The recycling of materials will help to conserve natural resources. For more detailed information about recycling of this product, please contact your local Civic Office, your household waste disposal service or the shop where you purchased the product.

Table of contents

Precaution.....	8
Before use.....	10
Checking the accessories	10
Features.....	11
Identifying the parts.....	12
Supplying power	14
Attaching the battery.....	14
Connecting to an AC adaptor.....	16
Attaching to the camera	17
Attaching to the camera.....	17
Adjusting the direction of the screen.....	22
Attaching the sun shade hood	23
Using the monitor	26
Menu and operation.....	26
Available functions	28
Troubleshooting.....	32
Specifications.....	34

Precaution

About the battery pack, AC adaptor and charger

A battery pack, AC adaptor and charger are not supplied.

Use a compatible battery pack or AC adaptor (pages 14, 16).

If you do not have a battery pack or AC adaptor, purchase them separately.

Handling the LCD screen

- Do not leave the LCD screen facing the sun as it can damage the LCD screen. Take care when you place the unit by a window.
- Do not push or scratch the LCD monitor's screen. Do not place a heavy object on the LCD monitor's screen. This may cause the screen to lose uniformity.
- If the unit is used in a cold place, horizontal lines or a residual image may appear on the screen. This is not a malfunction. When the monitor becomes warm, the screen returns to normal.
- If a fixed picture such as a frame of a divided picture or time code, or a still picture is displayed for a long time, an image may remain on the screen and be superimposed as a ghosting image.
- The screen and the cabinet become warm during operation. This is not a malfunction.
- The LCD panel fitted to this unit is manufactured with high precision technology. Thus a very small proportion of pixels may be "stuck", either always off (black), always on (red, green, or blue), or flashing. In addition, over a long period of use, because of the physical characteristics of the liquid crystal display, such "stuck" pixels may appear spontaneously. These problems are not a malfunction.

On cleaning

Before cleaning

Be sure to remove the battery first.

On cleaning the monitor screen

The monitor screen surface is especially treated to reduce reflection of light. As incorrect maintenance may impair the performance of the monitor, take care with respect to the following:

- Wipe the screen gently with a soft cloth such as a cleaning cloth or glass cleaning cloth.
- Stubborn stains may be removed with a soft cloth such as a cleaning cloth or glass cleaning cloth lightly dampened with water.
- Never use solvent such as alcohol, benzene or thinner, or acid, alkaline or abrasive detergent, or chemical cleaning cloth, as they will damage the screen surface.

On cleaning the cabinet

- Clean the cabinet gently with a soft dry cloth. Stubborn stains may be removed with a cloth lightly dampened with mild detergent solution, followed by wiping with a soft dry cloth.
- Use of alcohol, benzene, thinner or insecticide may damage the finish of the cabinet or remove the indications on the cabinet. Do not use these chemicals.
- If you rub on the cabinet with a stained cloth, the cabinet may be scratched.
- If the cabinet is in contact with a rubber or vinyl resin product for a long period of time, the finish of the cabinet may deteriorate or the coating may come off.

On disposal

- Do not dispose of this unit with ordinary garbage. Do not throw the monitor away with garbage that will be placed in a landfill.

On this unit

- The top of this unit and the ventilation holes and metal parts may become hot after long use. Be very careful if holding this unit during or after use.

Using in an airplane

During take-off and landing, follow the onboard instructions concerning this unit.

Before use

Read this instruction manual together with the instruction manual of your camera.

This unit is not dust-proof, splash-proof or waterproof.

Do not place this unit in the following locations

Regardless of whether this unit is in use or in storage, do not place it in any of the following locations. Doing so may lead to a malfunction.

- Placing this unit in locations subject to direct sunlight such as on dashboards or near a heater may cause this unit to deform or malfunction.
- Locations with excessive vibration
- Locations with strong electromagnetism
- Locations with excessive sand

In locations such as the seashore and other sandy areas or where dust clouds occur, protect the unit from sand and dust. This may lead to a malfunction.

Checking the accessories

Check that the following accessories are supplied. If anything is missing, contact your Sony dealer.

- Shoe adaptor (for auto lock accessory shoe and accessory shoe)

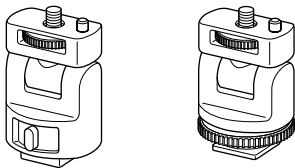

- Sun shade hood

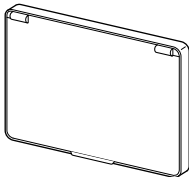

- HDMI cable (Approx. 45 cm, Type A ↔ Type C)
- Carrying pouch
- Set of printed documentation

Features

This unit is a portable LCD monitor for use with an Interchangeable Lens Digital Camera or an Interchangeable Lens Digital HD Video Camera Recorder with an HDMI terminal and live view mode. It can display HDMI video output from the camera.

The following functions help you to see the image more clearly and take better pictures.

- Wide viewing angle LCD screen
- Useful functions such as peaking and pixel-by-pixel zoom
- Moveable shoe adaptor enables easy removal when using a camera that has an auto lock accessory shoe.

Identifying the parts

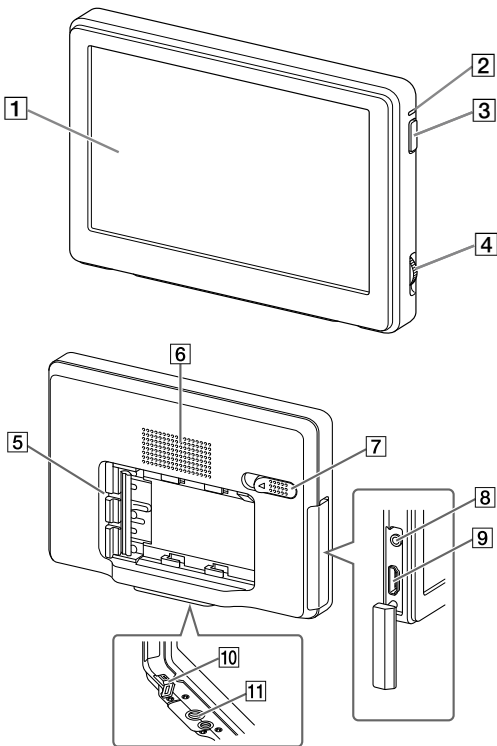

1 LCD screen

2 Power lamp

When the power is on, this lamp lights up or blinks depending on the status of this unit. (Page 15)

3 Power button 

Press it once to turn this unit on or off.

4 Operation dial

Brings up and operates the menu.

Press the dial to the left*	Brings up the menu./Executes the selection.
Turn the dial	Selects the menu item./Changes the setting value.

* The function varies depending on the status of this unit.

5 Battery pack terminal

6 Speaker

This is a monaural speaker for checking sound.

7 Battery release lever

8 Headphone jack

You can connect headphones with a 3.5 mm stereo mini-plug to listen to sound.

- No sound comes from the speaker when headphones are connected.

9 HDMI (Type A) jack

10 DC IN jack

11 Tripod receptacle

Supplying power

This unit can be powered by a Sony rechargeable battery pack or a Sony AC adaptor.

Attaching the battery

The following Sony rechargeable battery packs (not supplied) can be used with this unit. You cannot use other battery packs because this unit will not work properly with them.

- NP-FM500H
- NP-QM71D
- NP-QM91D

Note

- **When using the NP-QM71D or NP-QM91D, attach the camera to a tripod first.**

Push the battery in gently in the direction shown, then slide it to the left while still pushing.

There is a click as the battery is fixed into place.

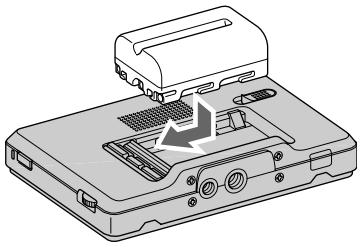

To remove the battery

Slide the battery to the right while sliding the battery release lever to the left.

The battery pack comes away from this unit.

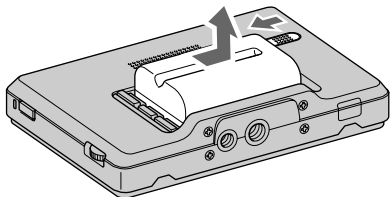

Note

- Be careful not to drop the battery while removing it.

To check the remaining battery power

You can check the remaining battery power with the power lamp. When the lamp becomes red, replace the battery pack soon with a fully charged battery pack.

Lighting status of the power lamp	Status of this unit
Green (lit)	Power is on. (Operated by battery)
Green (flashing slowly)	Turning on or off. (Operated by battery)
White (lit)	Power is on. (Operated by AC adaptor)
White (flashing slowly)	Turning on or off. (Operated by AC adaptor)
Red (lit)	Battery level is low.
Red (flashing rapidly)	Batteries have run out.
Off	Power is off.

Notes

- Do not disconnect or remove the battery or AC adaptor when turning this unit on or off (the power lamp flashes slowly). This may cause malfunction.
- Just before the battery runs out, the power lamp turns red and flashes rapidly. The power to this unit automatically turns off about 10 seconds later.

Connecting to an AC adaptor

This unit can be powered from the domestic power supply using a Sony AC adaptor such as the AC-PW10AM (not supplied).

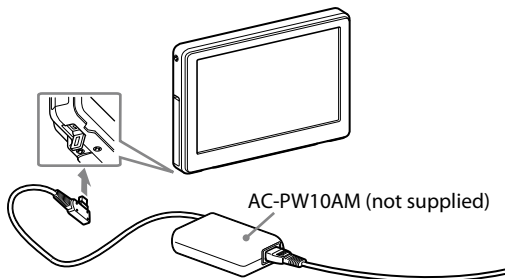

⚡ Notes

- **A battery pack attached to this unit is not recharged even when an AC adaptor is connected.**
- **If this unit is connected to an AC adaptor while a battery pack is attached, the AC adaptor power source takes priority.**

Attaching to the camera

Attaching to the camera

- 1** Select one of the provided shoe adaptors according to the shape of the accessory shoe on the camera.



Note

- Do not attach a shoe adaptor except for this unit.

- 2** Insert the tripod screw of the shoe adaptor into the tripod receptacle on the bottom of this unit.
- 3** Turn the shoe adaptor dial to lock.

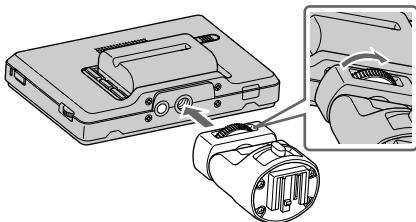

continued

4 Attach (clip) the correct type of shoe adaptor onto the camera shoe, as illustrated.

If using auto lock accessory shoe:

- ① Insert the foot of the shoe adaptor fully into the auto lock accessory shoe in the direction illustrated.
- ② Push the lock lever of the shoe adaptor down to the right to fix it firmly to the camera.

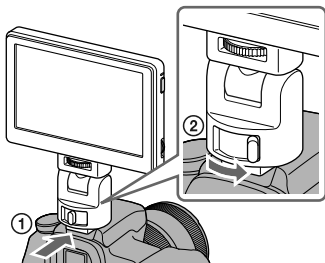

Note

- Insert the shoe adaptor fully until it clicks into place.

If using accessory shoe:

- ① Insert the foot of the shoe adaptor fully into the accessory shoe in the direction illustrated.
- ② Rotate the dial of the shoe adaptor fully to the left to fix it firmly to the camera.

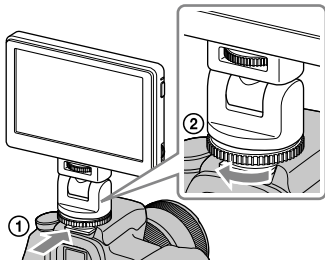

Note

- **When attaching to a camera that has an accessory shoe, read the instruction manual of the camera too.**

Notes

- **If using a camera equipped with a pop-up built-in flash, be careful of the following:**
 - Always close the built-in flash of the camera. If your camera has a built-in auto flash function, turn that function off.
 - Before using the flash, remove this unit from the camera.
- **Make sure this unit is firmly fixed to the camera before use to prevent this unit from falling during shooting.**

5 Connect this unit to the camera with the HDMI cable supplied.

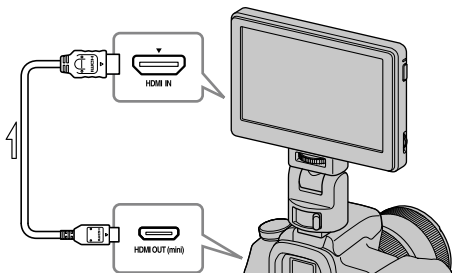

Tip

- If the cable is not long enough, use a Sony HDMI cable Type A-TypeC (not supplied).

6 Turn on the power to the camera and this unit.

The viewfinder image of the camera is displayed on the LCD screen of this unit. If your camera has an HDMI output setting function, set it to AUTO or 16:9.

continued

Note

When this unit is connected to the camera by the HDMI cable, the following may happen depending on the camera.

- No image appears on the camera's LCD screen.
- The camera switches to playback mode. (Make sure the camera is in shooting mode before taking pictures.)

Tip

- After a certain time in either of the following conditions, the backlight of this unit turns off.
 - No HDMI signal is output from the camera
 - The HDMI cable is disconnected
- Carrying out the following turns the backlight on again.
- Press the operation dial of this unit.
 - Operate the camera so that an HDMI signal is output.
 - Reconnect the HDMI cable and turn the camera on.

To remove from the camera

Disconnect the HDMI cable and remove this unit as below.

Note

- **When removing, be careful not to drop this unit or the camera. It is recommended that you attach the camera to a tripod before removing this unit.**

When using an auto lock accessory shoe:

- ① Push the lock lever of the shoe adaptor down to the left to release the lock.
- ② Keeping the lock lever pressed to the left, slide the shoe adaptor toward you.

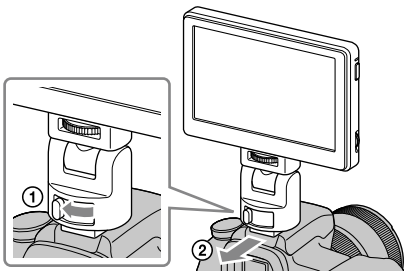

If using accessory shoe:

- ① Rotate the dial of the shoe adaptor to the right to release the lock.
- ② Check that the lock is released before sliding the shoe adaptor toward you.

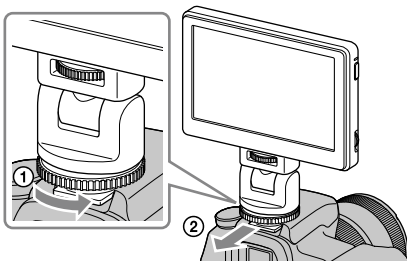

Adjusting the direction of the screen

The pan and tilt function of the shoe adaptor lets you move the screen of this unit in any direction.

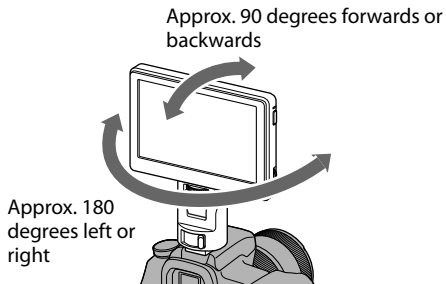

Tip

- The moveable range of the shoe adaptor is about 90 degrees forwards or backwards and about 180 degrees left or right.

Notes

- **Depending on your battery pack and camera, this unit may interfere with the built-in flash. Do not pan or tilt with excessive force.**
- **Be careful when you pull the HDMI cable not to stretch it or get it caught in any moveable part.**

Attaching the sun shade hood

Align the clips on the frame of the sun shade hood with the holes in the outer frame of this unit and attach, as illustrated.

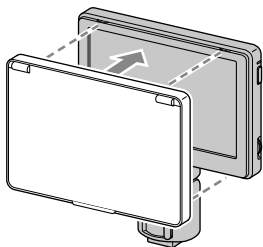

Fit the top part of the panel first and then press in the bottom part of the panel.

To remove the sun shade hood

Pull the bottom part of the sun shade hood frame towards you to remove it.

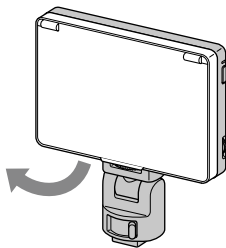

To open and close the sun shade hood

Open and close the sun shade hood as illustrated.

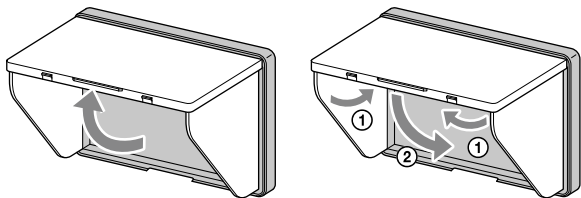

If the hood panels come away from the frame

A force applied to the top or side hood panels can detach them from the frame to prevent them from breaking. If this happens, reattach the hood panels as follows.

Side panels

Push the projecting end of the spring into the middle groove along the side of the frame, and fit the projections of the side panel into the top and bottom grooves along the side of the frame.

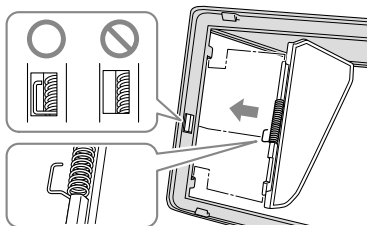

Top panel

Fit the projection of the top panel into the groove along the top of the frame.

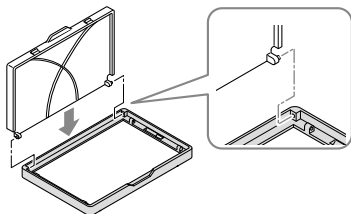

⚠ Note

- **The side panels only open if the projecting end of the spring is placed correctly into the groove. If the panels do not open, reattach the spring so that its projecting end is in the groove.**

Using the monitor

Menu and operation

The functions that can be set with this unit appear as icons in the menu on the right of the screen.

💡 Tip

- The aspect ratio of the LCD panel of this unit is 15:9, so black stripes may appear above and below or on each side of movie images that have an aspect ratio of 16:9, 4:3 or 3:2.

16:9



3:2



1 Move the operation dial.

The menu appears on the right of the screen.



2 Turn the operation dial to align the cursor with the icon of the function you want to use.

3 Press the dial to the left to confirm.

The setup window of the selected function appears.

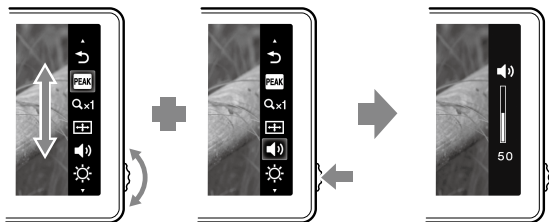

4 Turn the operation dial to select the setup details and press the dial to the left to confirm.

The setting is saved and the setup window disappears.

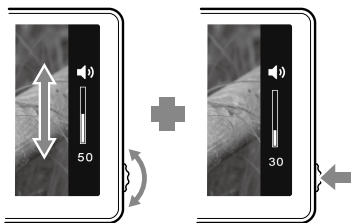











Tips

- Turn on the peaking function by selecting the peaking icon and confirming. When the peaking function is on, the menu is not shown. To turn the function off, press the operation dial to the left.
- The menu and setup window automatically close in the following cases.
 - When the dial is not touched for about one minute.
 - When the setup operation is completed.

Available functions

You can set the following functions with this unit.

Icon	Function Name	Setup details
	Peaking	Displays the focused part of the image in color. (Page 30)
	Pixel magnification (Pixel-by-pixel)	Displays the image resolution output from the camera. (If the image resolution is "800 x 480" or over, zooms in on the center of the image.) (Page 30)
	TV display area (Marker display)	Displays a grid just inside the angle of view that acts as a guide to the area shown on a LCD screen. (Page 31)
	Volume	Adjusts the volume. Settings: 0 (low) to 100 (high) Default: 30
	Brightness	Adjusts the brightness of displayed images. Settings: 0 (dark) to 100 (bright) Default: 50
	Contrast	Adjusts the contrast of displayed images. Settings: 0 (soft) to 100 (sharp) Default: 50
	Color-tone (Phase)	Adjusts the hue of displayed images. Settings: 0 (green) to 100 (violet) Default: 50
	Backlight	Adjusts the brightness of the screen backlight. Settings: 0 (dark) to 5 (bright) Default: 5
	Color temperature	Selects the color temperature and adjusts the white balance of the screen. Settings: 9300K, 7200K, 6500K Default: 6500K

Icon	Function Name	Setup details
	Exit	Closes the menu.

Note

- **The menu is not shown when the peaking function is on. When setting other functions, set them before turning peaking on.**

Tip

- The setting functions of this unit only affect the image displayed on the LCD screen. They do not affect the actual recorded image.

To restore the default settings

- 1 Turn this unit off.**
- 2 Turn this unit on while holding down the operation dial.**
- 3 Hold down the operation dial for at about 5 seconds.**
- 4 Release the operation dial.**

The default settings of this unit are restored.

Peaking

This function displays the whole image in black and white and the focused parts in color. This makes it easier to check which parts are actually in focus whatever the shooting conditions.

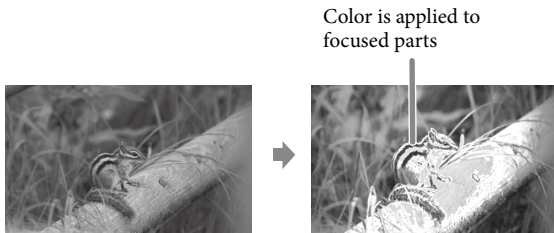

Note

- **Color may be added to the menu display of your camera, depending on the specifications of this unit. This is not a malfunction.**

Tip

- When the peaking function is on, the image displayed on the LCD screen is only for checking the focus. The peaking function does not affect the actual recorded image.

Pixel magnification (Pixel-by-pixel)

This function magnifies the center of the image (800 x 480 pixels) by displaying it pixel by pixel on the whole LCD of this unit. Therefore the higher the image resolution from the camera, the smaller the area magnified.

○1080i/1080p

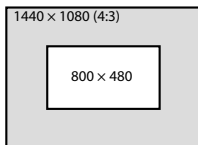
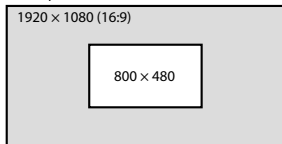

○720p

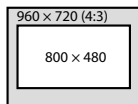
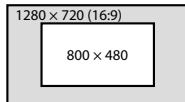

Note

- There is no zoom effect if the image resolution is less than the LCD screen resolution (800 x 480 pixels).

TV display area (Marker display)

This function displays a grid just inside the angle of view that acts as a rough guide to the shooting area. There are two types of grid, 80% and 90% of the angle of view. You can select either one to suit your TV's playback conditions.
(Settings: 80% (16:9), 90% (16:9), 80% (4:3), 90% (4:3))

16:9



4:3



(The outer marker is 90% and the inner marker is 80%)

Tip

- The grid marker on the LCD screen of this unit is not recorded.

Troubleshooting

Before requesting repairs, carry out one more check. Then, if this unit still does not work properly, contact your Sony dealer.

Problem	Cause / Countermeasures
Cannot remove the battery	<ul style="list-style-type: none">• The battery lock is not released. → Slide the battery release lever to the left to remove the battery. (Page 15)
No power to this unit	<ul style="list-style-type: none">• The battery has run out. → Replace the battery pack. (Page 14)• The AC adaptor (not supplied) is disconnected. Reconnect it correctly. (Page 16)
Cannot attach this unit to the camera	<ul style="list-style-type: none">• You are using the wrong type of shoe adaptor. → Check the camera shoe type and select the correct shoe adaptor. (Page 17)
No image appears on the screen of this unit	<ul style="list-style-type: none">• The camera is in power save mode. → Carry out some camera function such as half-pressing the shutter button to leave power save mode.• The HDMI cable is disconnected. → Reconnect it properly. (Page 19)• The shooting image may not be displayed on this unit when using a camera that does not have the live view function. For details, refer to the instruction manual of your camera.
No image appears on the screen of the camera	<ul style="list-style-type: none">• Depending on your camera, when it is connected to this unit by the HDMI cable, the image may only appear on the screen of this unit. For details, see the instruction manual of your camera.

Problem	Cause / Countermeasures
Cannot hear sound	<ul style="list-style-type: none"> • The headphones are connected. → When the headphones are connected, no sound is output from the speaker of this unit. • Make sure the volume of this unit is not set to 0. (Page 28) • Make sure the sound setting of your camera is not set to OFF. • Some cameras do not output sound. • For details, check the instruction manual of your camera.
Cannot record	<ul style="list-style-type: none"> • Depending on your camera, it may switch to playback mode when connected to this unit. Switch the camera to shooting mode before taking pictures.
The screen is difficult to see	<ul style="list-style-type: none"> • Use the sun shade hood to block sunlight. (Page 23) • If the screen is dark, adjust the screen brightness with  (backlight) in the menu of this unit. (Page 28)
Black stripes appear on the screen	<ul style="list-style-type: none"> • The aspect ratio of the LCD panel of this unit is 15:9, so black stripes may appear depending on the image. (Page 26)

Specifications

Picture performance

LCD panel	TFT Normally Black
Picture size	5 type
Viewing angle	90°/90°
Efficient picture size (w × h)	Approx. 108 mm × 64.8 mm (4 3/8 in. × 2 5/8 in.)
Resolution	800 × 480 pixels
Aspect ratio	15:9

Input/output

Input

HDMI input jack	HDMI (Type A) (1)
DC IN jack	DC 7.6 V

Output

Built-in speaker output	Approx. 0.5 W Monaural
Headphones output jack	ø 3.5 Stereo mini jack (1)

General

Power	DC 7.2 V Sony M series battery DC 7.6 V AC-PW10AM
Power consumption	Approx. 5 W
Dimensions (w/h/d)	Approx. 129 mm × 88.5 mm × 20 mm (5 1/8 in. × 3 1/2 in. × 13/16 in.) (Excluding projecting parts)
Mass	Approx. 250 g (main unit only) (8.9 oz)
Operating temperature	Approx. 0 °C to 40 °C (32 °F to 104 °F)
Storage temperature	Approx. -20 °C to +60 °C (-4 °F to +140 °F)

Accessories supplied

Shoe adaptor (2), HDMI cable (Type A ↔ Type C) (1), Sun shade hood (1), Carrying pouch (1), Set of printed documentation

Available signal formats

The unit is applicable to the following signal formats.

System	Total lines	Active lines	Frame rate	Scanning	Aspect ratio
575/50I (PAL)	625	575	25	2:1 interlace	16:9/4:3
480/60I (NTSC)	525	483	30	2:1 interlace	16:9/4:3
576/50P	625	576	50	Progressive	16:9/4:3
480/60P	525	483	60	Progressive	16:9/4:3
640x480/60P	525	480	60	Progressive	4:3
1080/50I	1125	1080	25	2:1 interlace	16:9
1080/60I	1125	1080	30	2:1 interlace	16:9
720/50P	750	720	50	Progressive	16:9
720/60P	750	720	60	Progressive	16:9
1080/50P	1125	1080	50	Progressive	16:9
1080/60P	1125	1080	60	Progressive	16:9

Design and specifications are subject to change without notice.

Trademark

- **α** is a trademark of Sony Corporation.
- HDMI, the HDMI logo and High-Definition Multimedia Interface are trademarks or registered trademarks of HDMI Licensing LLC.

Français

Avant d'utiliser cet appareil, lisez attentivement ce mode d'emploi et conservez-le pour toute référence ultérieure.

AVERTISSEMENT

Afin de réduire les risques d'incendie ou de décharge électrique, n'exposez pas cet appareil à la pluie ou à l'humidité.

ATTENTION

Remplacez la batterie par une batterie correspondant au type spécifié uniquement. Sinon vous risquez de provoquer un incendie ou des blessures.

N'exposez pas les batteries à une chaleur excessive, notamment aux rayons directs du soleil, à une flamme, etc.

Une pression sonore excessive des écouteurs ou du casque peut provoquer des pertes d'audition.



AVERTISSEMENT

RISQUE DE CHOC ÉLECTRIQUE
NE PAS OUVRIR



AVERTISSEMENT : POUR RÉDUIRE LES RISQUES DE CHOC ÉLECTRIQUE,
NE PAS RETIRER LE COUVERCLE (OU L'ARRIÈRE) DE L'APPAREIL.

NE CONTIENT AUCUNE PIÈCE POUVANT ÊTRE RÉPARÉE PAR L'UTILISATEUR.

FAIRE APPEL À UN TECHNICIEN QUALIFIÉ POUR LA RÉPARATION.



Ce symbole avise l'utilisateur de la présence de pièces « sous tension dangereuse » non isolées à l'intérieur du boîtier de l'appareil; leur tension est suffisante pour représenter un risque d'électrocution pour les personnes.



Ce symbole avise l'utilisateur de la présence d'instructions importantes concernant le fonctionnement et l'entretien (la réparation) de l'appareil dans la documentation accompagnant celui-ci.

CONSIGNES DE SÉCURITÉ IMPORTANTES

- Lire ces consignes.
- Conserver ces consignes.
- Tenir compte de tous les avertissements.
- Suivre toutes les instructions.
- Ne pas utiliser cet appareil près de l'eau.
- Nettoyer uniquement avec un chiffon sec.
- Ne pas bloquer les ailettes de ventilation. Installer selon les instructions du fabricant.
- Ne pas installer près de sources de chaleur, comme les radiateurs, les résistances électriques, les poêles ou autres appareils (amplificateurs compris) diffusant de la chaleur.
- Ne pas supprimer le dispositif de sécurité d'une fiche polarisée ou avec terre. Une fiche polarisée a deux lames, dont une est plus large que l'autre. Une fiche avec terre a deux lames et une broche. La lame la plus large et la broche servent de dispositif de sécurité. Si la fiche fournie ne s'insère pas dans la prise électrique, consulter un électricien pour faire remplacer la prise obsolète.
- Protéger le cordon d'alimentation particulièrement au niveau des fiches, des prises de courant et de la sortie du câble de l'appareil pour qu'il ne soit pas piétiné ou coincé.
- N'utiliser que les fixations et accessoires spécifiés par le fabricant.
- N'utiliser qu'avec le chariot, meuble, trépied, support ou table spécifié par le fabricant, ou vendu avec l'appareil. Si un chariot est utilisé, faire très attention pendant le transport de ne pas renverser le chariot avec l'appareil pour éviter toute blessure.



- Débrancher cet appareil pendant les orages électriques et s'il ne doit pas être utilisé pendant un certain temps.
- Pour toute réparation s'adresser à un personnel qualifié. Une réparation est nécessaire lorsque l'appareil a été endommagé d'une façon quelconque, par exemple lorsque le cordon d'alimentation ou sa fiche a été endommagé, du liquide s'est répandu ou des objets sont tombés dans l'appareil, l'appareil a été exposé à la pluie ou à l'humidité, ne fonctionne pas normalement ou est tombé.

AVERTISSEMENT

Par la présente, vous êtes avisé du fait que tout changement ou toute modification ne faisant pas l'objet d'une autorisation expresse dans le présent manuel pourrait annuler votre droit d'utiliser l'appareil.

Note

L'appareil a été testé et est conforme aux exigences d'un appareil numérique de Classe B, conformément à la Partie 15 de la réglementation de la FCC.

Ces critères sont conçus pour fournir une protection raisonnable contre les interférences nuisibles dans un environnement résidentiel. L'appareil génère, utilise et peut émettre des fréquences radio; s'il n'est pas installé et utilisé conformément aux instructions, il pourrait provoquer des interférences nuisibles aux communications radio.

Cependant, il n'est pas possible de garantir que des interférences ne seront pas provoquées dans certaines conditions particulières. Si l'appareil devait provoquer des interférences nuisibles à la réception radio ou à la télévision, ce qui peut être démontré en allumant et éteignant l'appareil, il est recommandé à l'utilisateur d'essayer de corriger cette situation par l'une ou l'autre des mesures suivantes :

- Réorienter ou déplacer l'antenne réceptrice.
- Augmenter la distance entre l'appareil et le récepteur.
- Brancher l'appareil dans une prise ou sur un circuit différent de celui sur lequel le récepteur est branché.
- Consulter le détaillant ou un technicien expérimenté en radio/téléviseurs.

Note pour les clients européens

Cet appareil a été testé et jugé conforme aux limites établies par la directive EMC visant l'utilisation de câbles de connexion de moins de 3 mètres.

Avis aux consommateurs des pays appliquant les Directives UE

Le fabricant de ce produit est Sony Corporation, 1-7-1 Konan Minato-ku Tokyo, 108-0075 Japon. Le représentant agréé pour la compatibilité électromagnétique et la sécurité du produit est Sony Deutschland GmbH, Hedelfinger Strasse 61, 70327 Stuttgart, Allemagne. Pour toute question relative à la garantie ou aux réparations, reportez-vous à l'adresse que vous trouverez dans les documents ci-joints, relatifs à la garantie et aux réparations.

Traitement des appareils électriques et électroniques en fin de vie (Applicable dans les pays de l'Union Européenne et aux autres pays européens disposant de systèmes de collecte sélective)



Ce symbole, apposé sur le produit ou sur son emballage, indique que ce produit ne doit pas être traité avec les déchets ménagers. Il doit être remis à un point de collecte approprié pour le recyclage des équipements électriques et électroniques. En s'assurant que ce produit est bien mis au rebut de manière appropriée, vous aiderez à prévenir les conséquences négatives potentielles pour l'environnement et la santé humaine. Le recyclage des matériaux aidera à préserver les ressources naturelles. Pour toute information supplémentaire au sujet du recyclage de ce produit, vous pouvez contacter votre municipalité, votre déchetterie ou le magasin où vous avez acheté le produit.

Table des matières

Précautions.....	8
Informations préliminaires.....	10
Vérification des accessoires.....	10
Caractéristiques.....	11
Identification des éléments.....	12
Alimentation	14
Fixation de la batterie.....	14
Raccordement d'un adaptateur secteur	16
Fixation sur la caméra.....	17
Fixation sur la caméra.....	17
Réglage de la direction de l'écran.....	22
Fixation du parasoleil.....	23
Utilisation du moniteur.....	26
Menu et fonctionnement.....	26
Fonctions disponibles	28
En cas de problème.....	32
Spécifications.....	34

Précautions

À propos de la batterie, de l'adaptateur secteur et du chargeur

La batterie, l'adaptateur secteur et le chargeur ne sont pas fournis.

Utilisez une batterie ou un adaptateur secteur compatible (pages 14, 16).

Si vous n'avez pas de batterie ni d'adaptateur secteur, achetez-les séparément.

Traitement de l'écran LCD

- Ne laissez pas l'écran LCD face au soleil car il pourrait l'endommager. Faites attention lorsque vous installez l'appareil près d'une fenêtre.
- N'appuyez pas ou ne rayez pas l'écran du moniteur LCD. Ne posez pas d'objet lourd sur l'écran du moniteur LCD. L'écran pourrait perdre son uniformité.
- Si cet appareil est utilisé dans un lieu froid, des lignes horizontales ou une image résiduelle peuvent apparaître sur l'écran. Il ne s'agit pas d'une défectuosité. Lorsque le moniteur devient chaud, l'écran redevient normal.
- Si une image fixe, par exemple l'image d'une image divisée ou le code temporel, ou si une photo est affichée pendant un certain temps, une image peut rester sur l'écran et être superposée comme une image fantôme.
- L'écran et le coffret peuvent devenir chauds en cours d'utilisation. Il ne s'agit pas d'une défectuosité.
- Le panneau LCD de cet appareil est le produit d'une très haute technologie. Mais une très petite proportion de pixels risquent de se «bloquer» et seront soit toujours éteints (noirs) soit toujours éclairés (rouges, verts ou bleus), ou bien clignoteront. De plus, compte tenu des caractéristiques physiques de l'affichage à cristaux liquides, des pixels «bloqués» peuvent apparaître spontanément après une très longue période d'utilisation. Ces phénomènes ne proviennent pas d'une défectuosité.

Nettoyage

Avant le nettoyage

Veillez à retirer d'abord la batterie.

Nettoyage de l'écran du moniteur

La surface de l'écran du moniteur a reçu un traitement spécial qui réduit la réflexion de la lumière.

Comme un mauvais entretien peut réduire les performances du moniteur, veuillez respecter les consignes suivantes :

- Essayez l'écran doucement avec un chiffon doux, par exemple un tissu de nettoyage ou tissu spécial pour le nettoyage du verre.
- Les tâches persistantes peuvent être enlevées avec un chiffon doux, comme un tissu de nettoyage ou un tissu spécial pour le nettoyage du verre légèrement mouillé d'eau.
- N'utilisez jamais de solvant, comme l'alcool, le benzène ou le diluant, ni de détergent acide, alcalin ou abrasif ou de tissu de nettoyage chimique qui risquent d'endommager la surface de l'écran.

Nettoyage du coffret

- Nettoyez doucement le coffret avec un chiffon sec et doux. Les tâches persistantes peuvent être enlevées avec un chiffon légèrement mouillé d'une solution détergente douce, puis essuyées avec un chiffon sec et doux.
- L'alcool, le benzène et les diluants ou insecticides peuvent endommager la finition du coffret ou effacer les marques sur le coffret. N'utilisez pas ces produits chimiques.
- Le coffret peut être rayé si vous le frottez avec un chiffon sale.
- La finition du coffret peut se détériorer ou le revêtement se détacher si le coffret est laissé au contact d'un produit en caoutchouc ou en vinyle pendant un certain temps.

Mise au rebut

- Ne déposez pas cet appareil dans les ordures ménagères. Ne jetez pas le moniteur avec des ordures déposées dans une décharge.

Utilisation de cet appareil

- Le haut de cet appareil, les orifices de ventilation et les parties métalliques deviennent chauds au bout d'un certain temps d'utilisation. Faites attention si vous prenez cet appareil pendant ou après utilisation.

Utilisation en avion

Au cours des décollage et atterrissage, suivez les instructions du personnel concernant cet appareil.

Informations préliminaires

Lisez ce mode d'emploi ainsi que le mode d'emploi de votre caméra.

Cet appareil n'est pas étanche à la poussière, aux éclaboussures d'eau ou à l'eau.

Ne rangez cet appareil aux endroits suivants

Cet appareil ne doit être ni utilisé ni rangé aux endroits suivants. Il risquerait sinon de tomber en panne.

- Endroits exposés à la lumière directe du soleil, par exemple sur le tableau de bord d'une voiture ou près d'un appareil de chauffage, où l'appareil risquerait de se déformer et de ne plus fonctionner ;
- Endroits exposés à des vibrations excessives ;
- Endroits exposés à un électromagnétisme puissant ;
- Endroits exposés à du sable excessif ;
Sur la plage ou à des endroits sableux ou exposés à des nuages de poussière, protégez l'appareil du sable et de la poussière. Sinon il pourrait tomber en panne.

Vérification des accessoires

Assurez-vous que les accessoires suivants vous ont été fournis. Si l'un d'entre eux devait manquer, contactez votre revendeur Sony.

- Adaptateur de griffe porte-accessoire (pour griffe porte-accessoire à verrouillage automatique et griffe porte-accessoire)

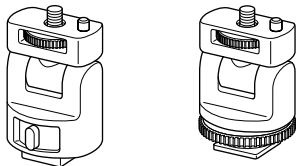

- Parasoleil

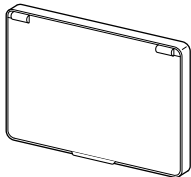

- Câble HDMI (Environ 45 cm, Type A ↔ Type C)
- Étui de transport
- Jeu de documents imprimés

Caractéristiques

Cet appareil est un moniteur LCD portable pouvant être utilisé avec un appareil photo à objectifs interchangeables ou un caméscope numérique HD à objectifs interchangeables disposant d'une prise HDMI et du mode de visionnage en direct. Il peut afficher la sortie vidéo HDMI de la caméra. Les fonctions suivantes vous aideront à mieux voir l'image et à prendre de meilleures images.

- Écran LCD à vision grand angle
- Fonctions utiles comme l'écrêtage et le zoom pixel par pixel.
- L'adaptateur de griffe porte-accessoire à pince mobile facilite le retrait lorsqu'une caméra pourvue d'une griffe porte-accessoire à verrouillage automatique est utilisée.

Identification des éléments

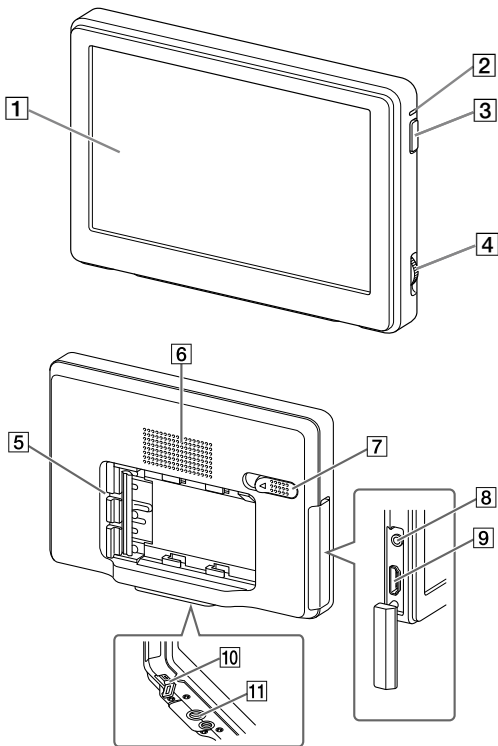

1 Écran LCD

2 Témoin

Lorsque l'appareil est allumé, ce témoin s'éclaire ou clignote selon l'état de cet appareil. (Page 15)

3 Bouton d'alimentation

Appuyez dessus pour allumer ou éteindre cet appareil.

4 Molette d'exploitation

Affiche le menu et effectue les opérations.

Pression du cadran vers la gauche*	Affiche le menu/Exécute la sélection.
Rotation du cadran	Sélectionne le paramètre/change la valeur du réglage.

* La fonction dépend de l'état de cet appareil.

5 Prise de batterie

6 Haut-parleur

Ce haut-parleur mono permet de contrôler le son.

7 Bouton de libération de la batterie

8 Prise de casque

Vous pouvez y raccorder un casque pourvu d'une minifiche stéréo 3,5 mm pour écouter le son.

- Aucun son n'est émis par le haut-parleur lorsqu'un casque est raccordé.

9 Prise HDMI (Type A)

10 Prise DC IN

11 Douille de trépied

Alimentation

Cet appareil peut être alimenté par une batterie rechargeable Sony ou un adaptateur secteur.

Fixation de la batterie

Les batteries rechargeables Sony suivantes (non fournies) peuvent être utilisées avec cet appareil. Vous ne pouvez pas utiliser d'autres batteries, qui ne permettent pas à cet appareil de fonctionner correctement.

- NP-FM500H
- NP-QM71D
- NP-QM91D

⚡ Remarque

- **Lorsque la NP-QM71D ou la NP-QM91D est utilisée, fixez d'abord la caméra sur un trépied.**

Poussez doucement la batterie dans le sens indiqué, puis faites-la glisser vers la gauche tout en continuant de pousser.

Un clic est audible lorsque la batterie se met en place.

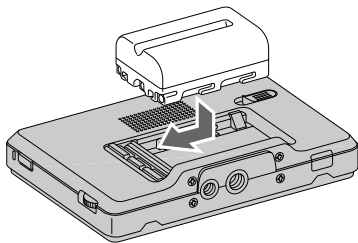

Pour retirer la batterie

Faites glisser la batterie vers la droite tout en poussant le bouton de libération de la batterie vers la gauche.

La batterie se détache de cet appareil.

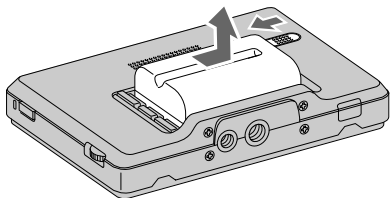

⚠ Remarque

- **Attention de ne pas laisser tomber la batterie lorsque vous la retirez.**

Pour vérifier la charge de la batterie

Vous pouvez vérifier la charge de la batterie d'après le témoin d'alimentation. Lorsque le témoin devient rouge, remplacez la batterie dès que possible par une batterie complètement chargée.

État de l'éclairage du témoin d'alimentation	État de cet appareil
Vert (allumé)	Allumé. (Fonctionne sur la batterie)
Vert (clignotement lent)	Allumé ou éteint. (Fonctionne sur la batterie)
Blanc (allumé)	Allumé. (Fonctionne sur l'adaptateur secteur)
Blanc (clignotement lent)	Allumé ou éteint. (Fonctionne sur l'adaptateur secteur)
Rouge (allumé)	Le niveau de la batterie est faible.
Rouge (clignotement rapide)	La batterie est vide.
Éteint	Hors tension

⚠ Remarques

- **Juste avant que la batterie ne soit complètement vide, le témoin d'alimentation devient rouge et clignote rapidement. L'alimentation de cet appareil est automatiquement coupée environ 10 secondes plus tard.**
- **Ne débranchez pas ou ne retirez pas la batterie ou l'adaptateur secteur lorsque vous allumez ou éteignez cet appareil (le témoin d'alimentation clignote lentement). Ceci peut causer un problème.**

Raccordement d'un adaptateur secteur

Cet appareil peut être alimenté par le courant domestique via un reportez-vous à l'adresse adaptateur secteur Sony, tel que l'AC-PW10AM (non fourni).

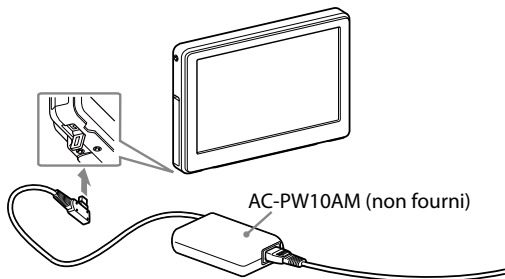

⚡ Remarques

- **La batterie rattachée à cet appareil n'est pas rechargée lorsqu'un adaptateur secteur est raccordé.**
- **Si un adaptateur secteur est raccordé à cet appareil lorsqu'une batterie est rattachée, l'alimentation par l'adaptateur secteur est prioritaire.**

Fixation sur la caméra

Fixation sur la caméra

- 1 Sélectionnez un des adaptateurs de griffe porte-accessoire fournis selon la forme de la griffe porte-accessoire de la caméra.**

Griffe porte-accessoire à verrouillage automatique :

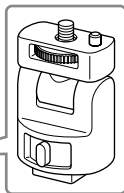
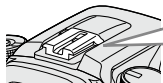

Griffe porte-accessoire :

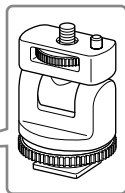

Remarque

- Ne fixez d'adaptateur de griffe porte-accessoire que pour cet appareil.

- 2 Insérez la vis de trépied de l'adaptateur de griffe porte-accessoire dans la douille de trépied sous cet appareil.**

- 3 Tournez la molette de l'adaptateur de griffe porte-accessoire pour le verrouiller.**

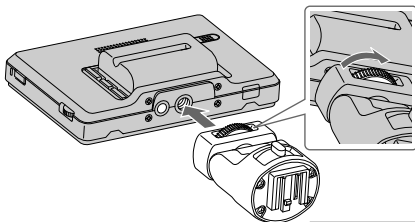

Suite page suivante

4 Rattachez (fixez) l'adaptateur de griffe porte-accessoire correct à la griffe porte-accessoire, de la façon illustrée.

Si vous utilisez une griffe porte-accessoire à verrouillage automatique :

- ① Insérez le pied de l'adaptateur de griffe porte-accessoire à fond dans la griffe porte-accessoire à verrouillage automatique dans le sens indiqué.
- ② Appuyez sur l'adaptateur de griffe porte-accessoire tout en le poussant vers la droite pour bien le fixer à la caméra.

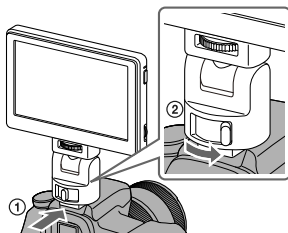

Remarque

- Insérez l'adaptateur de griffe porte-accessoire à fond jusqu'à ce qu'il s'encliquette.

Si un adaptateur de griffe porte-accessoire est utilisé :

- ① Insérez le pied de l'adaptateur de griffe porte-accessoire à fond dans la griffe porte-accessoire dans le sens indiqué.
- ② Tournez la molette de l'adaptateur de griffe porte-accessoire à fond vers la gauche pour bien le fixer à la caméra.

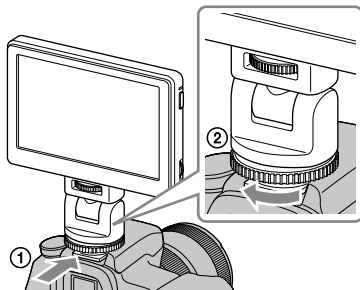

⚡ Remarque

- Lors de la fixation sur une caméra pourvue d'une griffe porte-accessoire, lisez également le mode d'emploi de la caméra.

⚡ Remarques

- Si vous utilisez une caméra pourvue d'un flash rétractable, prêtez attention aux points suivants :
 - Fermez toujours le flash intégré de la caméra. Si votre caméra a un flash automatique, désactivez cette fonction.
 - Avant d'utiliser le flash, retirez cet appareil de la caméra.
- Assurez-vous que cet appareil est bien rattaché à la caméra avant de l'utiliser pour éviter qu'il ne tombe pendant la prise de vue.

5 Raccordez cet appareil à la caméra avec le câble HDMI fourni.

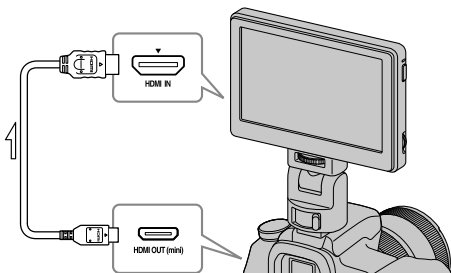

💡 Conseil

- Si le câble n'est pas suffisamment long, utilisez un câble Sony HDMI Type A-Type C (non fourni).

6 Allumez la caméra et cet appareil.

L'image visible sur le viseur de la caméra apparaît sur l'écran LCD de cet appareil. S'il est possible de régler la sortie HDMI sur votre caméra, réglez-la sur AUTO ou 16:9.

Suite page suivante

⚡ Remarque

Lorsque cet appareil est raccordé à la caméra par le câble HDMI, les phénomènes suivants peuvent se produire selon la caméra utilisée.

- Aucune image n'apparaît sur l'écran LCD de la caméra.
- La caméra passe au mode de lecture. (Assurez-vous que la caméra est en mode de prise de vue avant la prise de vue.)

💡 Conseil

- Un certain temps après une des situations suivantes, le rétroéclairage de cet appareil s'éteint.

- Aucun signal HDMI ne sort de la caméra.
- Le câble HDMI est débranché.

Effectuez les opérations suivantes pour rallumer le rétroéclairage.

- Appuyez sur la molette d'exploitation de cet appareil.
- Faites les opérations nécessaires pour qu'un signal HDMI sorte de la caméra.
- Rebranchez le câble HDMI et allumez la caméra.

Pour retirer l'appareil de la caméra

Débranchez le câble HDMI et retirez cet appareil de la façon suivante.

⚡ Remarque

- **Lors de son retrait, faites attention de ne pas laisser tomber cet appareil ou la caméra. Il est conseillé de poser la caméra sur un trépied avant de retirer cet appareil.**

Quand une griffe porte-accessoire à verrouillage automatique est utilisée :

- ① Appuyez sur le bouton de verrouillage de l'adaptateur de griffe porte-accessoire tout en le poussant vers la gauche pour libérer le verrou.
- ② Tout en tenant le levier de verrouillage pressé à gauche, faites glisser l'adaptateur de griffe porte-accessoire vers vous.

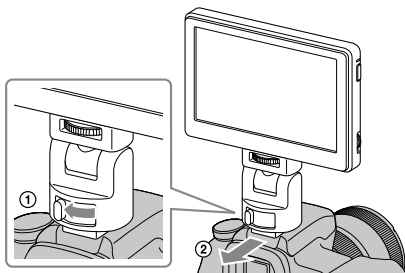

Si un adaptateur de griffe porte-accessoire est utilisé :

- ① Tournez la commande de l'adaptateur de griffe porte-accessoire vers la droite pour libérer le verrou.
- ② Assurez-vous que le verrou est libéré avant de faire glisser l'adaptateur de griffe porte-accessoire vers vous

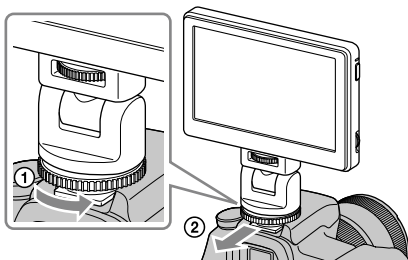

Réglage de la direction de l'écran

Le fonctionnement horizontal et vertical de l'adaptateur de griffe porte-accessoire permet de tourner l'écran de cet appareil dans toutes les directions.

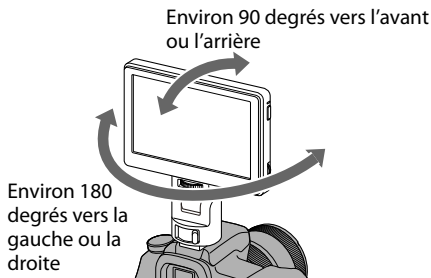

💡 Conseil

- L'angle d'orientation de l'adaptateur de griffe porte-accessoire est d'environ 90 degrés vers l'avant ou l'arrière et d'environ 180 degrés vers la gauche ou la droite.

🔗 Remarques

- **Selon la batterie et la caméra utilisées, cet appareil peut gêner le flash intégré. Ne forcez pas lorsque vous le tournez ou inclinez.**
- **Lorsque vous tirez sur le câble HDMI faites attention de ne pas l'étirer ou de le coincer dans une pièce mobile.**

Fixation du parasoleil

Alignez les onglets sur le cadre du parasoleil sur les orifices du cadre extérieur de cet appareil et fixez le parasoleil, comme illustré.

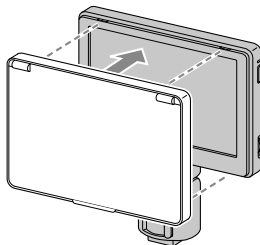

Alignez d'abord le panneau supérieur puis emboîtez-le dans le panneau inférieur.

Pour retirer le parasoleil

Tirez la partie inférieure du cadre du parasoleil vers vous pour le retirer.

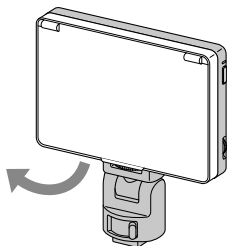

Pour ouvrir et fermer le parasoleil

Ouvrez et fermez le parasoleil comme illustré.

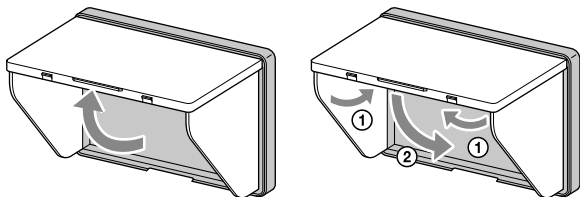

Si les panneaux du parasoleil se détachent du cadre

Les panneaux supérieur et latéraux peuvent se détacher du cadre pour éviter qu'ils ne se brisent si vous exercez une force dessus. Le cas échéant, rattachez les panneaux du parasoleil de la façon suivante.

Panneaux latéraux

Insérez l'extrémité du ressort faisant saillie dans le renforcement central sur le côté du cadre et les saillies du panneau latéral dans les renforcements supérieur et inférieur sur le côté du cadre.

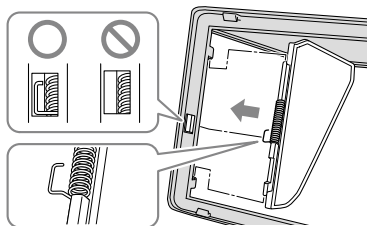

Panneau supérieur

Insérez la saillie du panneau supérieur dans le renforcement sur le haut du cadre.

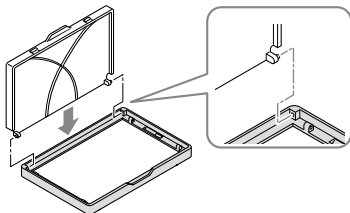

⚠ Remarque

- **Les panneaux latéraux ne s'ouvrent que si l'extrémité du ressort faisant saillie est placée correctement dans le renforcement. Si les panneaux ne s'ouvrent pas, rattachiez le ressort de sorte que l'extrémité faisant saillie soit dans le renforcement.**

Utilisation du moniteur

Menu et fonctionnement

Les fonctions pouvant être réglées avec cet appareil apparaissent sous forme d'icônes sur le menu à la droite de l'écran.

💡 Conseil

- Le format du panneau LCD de cet appareil est 15:9, de sorte que des bandes noires apparaissent au-dessus et au-dessous ou bien sur chaque côté des images vidéos de format 16:9, 4:3 ou 3:2.

16:9



3:2



1 Bougez la molette d'exploitation.

Le menu apparaît à la droite de l'écran.



2 Tournez la molette d'exploitation pour amener le curseur sur l'icône de la fonction que vous voulez utiliser.

3 Pressez la molette vers la gauche pour confirmer.

La fenêtre de configuration de la fonction sélectionnée apparaît.

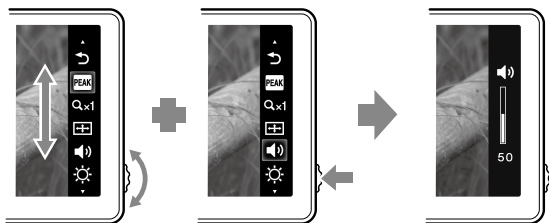

4 Tournez la molette d'exploitation pour sélectionner les détails de la configuration et pressez-la vers la gauche pour confirmer.

Le réglage est sauvegardé et la fenêtre de configuration disparaît.

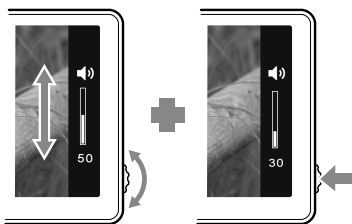

💡 Conseils

- Activez la fonction d'écrêtage en sélectionnant l'icône d'écrêtage et la confirmant. Lorsque la fonction d'écrêtage est activée, le menu n'apparaît pas. Pour désactiver la fonction, pressez la molette d'exploitation vers la gauche.
- Le menu et la fenêtre de configuration se ferment automatiquement dans les situations suivantes.
 - Le cadran n'est pas touché pendant environ une minute.
 - La configuration est terminée.

Fonctions disponibles

Vous pouvez régler les fonctions suivantes avec cet appareil.

Icône	Nom de la fonction	Détails de la configuration
	Écrêtage	Affiche la partie nette de l'image en couleur. (Page 30)
	Grossissement de pixels (Zoom pixel par pixel)	Affiche l'image dans la résolution sortant de la caméra. (Si la résolution de l'image est «800 × 480» ou plus, agrandi au centre de l'image.) (Page 30)
	Zone d'affichage TV (Affichage de repères)	Affiche une grille juste à l'intérieur de l'angle de vision, qui donne une idée de la zone affichée sur un écran LCD. (Page 31)
	Volume	Ajuste le volume. Réglages : 0 (faible) à 100 (élevé) Défaut : 30
	Luminosité	Ajuste la luminosité des images affichées. Réglages : 0 (sombre) à 100 (lumineux) Défaut : 50
	Contraste	Ajuste le contraste des images affichées. Réglages : 0 (doux) à 100 (net) Défaut : 50
	Tonalité couleur (Phase)	Ajuste la teinte des images affichées. Réglages : 0 (vert) à 100 (violet) Défaut : 50
	Rétroéclairage	Ajuste la luminosité du rétroéclairage de l'écran. Réglages : 0 (sombre) à 5 (lumineux) Défaut : 5
	Température de couleur	Sélectionne la température de couleur et ajuste la balance des blancs de l'écran. Réglages : 9300K, 7200K, 6500K Défaut : 6500K

Icône	Nom de la fonction	Détails de la configuration
	Sortie	Ferme le menu.

Remarque

- **Le menu n'apparaît pas lorsque la fonction d'écrêtage est activée. Si vous voulez régler d'autres fonctions, faites-le avant d'activer l'écrêtage.**

Conseil

- Les réglages effectués sur cet appareil n'affectent que l'image affichée sur l'écran LCD. Ils n'affectent pas l'image enregistrée.

Pour rétablir les réglages par défaut

1 Éteignez cet appareil.

2 Allumez cet appareil tout en tenant la molette d'exploitation enfoncée.

3 Maintenez la molette d'exploitation environ 5 secondes enfoncée.

4 Relâchez la molette d'exploitation.

Les réglages par défaut de cet appareil sont rétablis.

Écrêtage

Cette fonction permet d'afficher toute l'image en noir et blanc et les parties nettes en couleur. Elle permet de voir rapidement quelles sont les parties nettes, quelles que soient les conditions de la prise de vue.

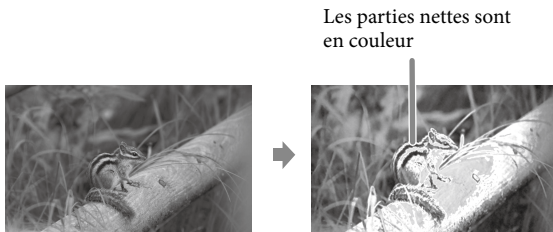

Remarque

- **Selon les caractéristiques de cet appareil, de la couleur peut être ajoutée à l'affichage du menu de votre caméra. Il ne s'agit pas d'une défectuosité.**

Conseil

- Lorsque la fonction d'écrêtage est activée, l'image ne reste affichée sur l'écran LCD que le temps de vérifier la mise au point. La fonction d'écrêtage n'affecte pas l'image enregistrée.

Grossissement de pixels (Zoom pixel par pixel)

Cette fonction permet de grossir le centre de l'image (800 × 480 pixels) en l'affichant pixel par pixel sur tout l'écran LCD de cet appareil. Donc, plus la résolution d'image de la caméra sera élevée, plus la zone pouvant être agrandie sera petite.

○1080i/1080p

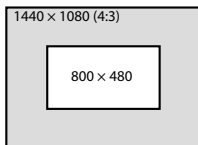
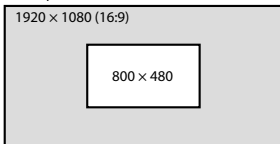

○720p

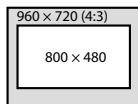
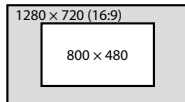

⚠ Remarque

- Il n'y aura pas d'effet de zoom si la résolution de l'image est inférieure à la résolution de l'écran LCD (800 x 480 pixels).

Zone d'affichage TV (Affichage de repères)

Cette fonction permet d'afficher une grille à l'intérieur de l'angle de vision qui donne une idée approximative de la zone de prise de vue. Il y a deux types de grille, 80% et 90% de l'angle de vision.

Vous pouvez sélectionner l'une ou l'autre selon le format de lecture sur le téléviseur. (Réglages : 80% (16:9), 90% (16:9), 80% (4:3), 90% (4:3))

16:9



4:3



(Le repère extérieur correspond à 90% et le repère intérieur correspond à 80%)

💡 Conseil

- Le repère de grille sur l'écran LCD de cet appareil n'est pas enregistré.

En cas de problème

Avant toute demande de réparation, effectuez les contrôles suivants. Si l'appareil ne fonctionne toujours pas correctement, contactez votre revendeur Sony.

Problème	Cause / Mesures à prendre
Impossible de retirer la batterie.	<ul style="list-style-type: none">• Le verrou de batterie n'est pas libéré. → Poussez le bouton de libération de la batterie vers la gauche pour retirer la batterie. (Page 15)
Cet appareil n'est pas alimenté.	<ul style="list-style-type: none">• La batterie est vide. → Remplacez la batterie. (Page 14)• L'adaptateur secteur (non fourni) est débranché. Rebranchez-le correctement. (Page 16)
Impossible de rattacher cet appareil à la caméra.	<ul style="list-style-type: none">• Vous n'utilisez pas le bon type d'adaptateur de griffe porte-accessoire. → Vérifiez le type de griffe porte-accessoire sur la caméra et sélectionnez l'adaptateur de griffe porte-accessoire approprié. (Page 17)
Aucune image n'apparaît sur l'écran de cet appareil.	<ul style="list-style-type: none">• La caméra est en mode d'économie d'énergie. → Activez une fonction de la caméra, par exemple appuyez sur le déclencheur, pour quitter le mode d'économie d'énergie.• Le câble HDMI est débranché. → Rebranchez-le correctement. (Page 19)• L'image en train d'être prise peut ne pas s'afficher sur cet appareil si la caméra utilisée ne présente pas la fonction de visionnage en direct. Pour le détail, reportez-vous au mode d'emploi de votre caméra.
Aucune image n'apparaît sur l'écran de la caméra.	<ul style="list-style-type: none">• Selon votre caméra, si elle est raccordée à cet appareil par le câble HDMI, l'image peut n'apparaître que sur l'écran de cet appareil. Pour le détail, reportez-vous au mode d'emploi de votre caméra.

Problème	Cause / Mesures à prendre
Pas de son.	<ul style="list-style-type: none"> • Le casque est raccordé. → Lorsque le casque est raccordé, aucun son ne sort du haut-parleur de cet appareil. • Assurez-vous que le volume de cet appareil n'est pas réglé sur 0. (Page 28) • Assurez-vous que le réglage du son de votre caméra n'est pas sur OFF. • Certaines caméras n'émettent pas de son. • Pour le détail, reportez-vous au mode d'emploi de votre caméra.
Impossible d'enregistrer	<ul style="list-style-type: none"> • Certaines caméras basculent en mode de lecture lorsqu'elles sont raccordées à cet appareil. Mettez la caméra en mode de prise de vue avant la prise de vue.
L'écran est difficile à voir.	<ul style="list-style-type: none"> • Utilisez le parasoleil pour bloquer la lumière du soleil. (Page 23) • Si l'écran est sombre, ajustez la luminosité de l'écran avec  (rétroéclairage) dans le menu de cet appareil. (Page 28)
Des bandes noires apparaissent sur l'écran	<ul style="list-style-type: none"> • Le format du panneau LCD de cet appareil est 15:9, de sorte que des bandes noires apparaissent selon l'image. (Page 26)

Spécifications

Performance de l'image

Panneau LCD	TFT Normalement noir
Taille de l'image	Type 5
Angle de vision	90°/90°
Taille d'image efficace (l × h)	Environ 108 mm × 64,8 mm (4 3/8 po × 2 5/8 po)
Résolution	800 × 480 pixels
Format	15:9

Entrée/sortie

Entrée

Prise d'entrée HDMI	HDMI (Type A) (1)
Prise DC IN	CC 7,6 V

Sortie

Sortie de haut-parleur intégré	Environ 0,5 W Mono
Prise de sortie de casque	Minijack stéréo Ø 3,5 (1)

Caractéristiques générales

Alimentation	Batterie Sony série M CC 7,2 V CC 7,6 V AC-PW10AM
Consommation	Environ 5 W
Dimensions (l/h/p)	Environ 129 mm × 88,5 mm × 20 mm (5 1/8 po × 3 1/2 po × 13/16 po) (sans les saillies)
Poids	Environ 250 g (8,9 oz) (appareil principal seulement)
Température de fonctionnement	Environ 0°C à 40°C (32 °F à 104 °F)
Température d'entreposage	Environ -20°C à +60°C (-4 °F à +140 °F)
Accessoires fournis	Adaptateur de griffe porte-accessoire (2), Câble HDMI (Type A ↔ Type C) (1), Parasoleil (1), Étui de transport (1), Jeu de documents imprimés

Formats de signaux disponibles

L'appareil prend en charge les formats de signaux suivants.

Système	Total lignes	Lignes actives	Cadence	Balayage	Rapport d'aspect
575/50I (PAL)	625	575	25	2:1 entrelacé	16:9/4:3
480/60I (NTSC)	525	483	30	2:1 entrelacé	16:9/4:3
576/50P	625	576	50	Progressif	16:9/4:3
480/60P	525	483	60	Progressif	16:9/4:3
640×480/60P	525	480	60	Progressif	4:3
1080/50I	1125	1080	25	2:1 entrelacé	16:9
1080/60I	1125	1080	30	2:1 entrelacé	16:9
720/50P	750	720	50	Progressif	16:9
720/60P	750	720	60	Progressif	16:9
1080/50P	1125	1080	50	Progressif	16:9
1080/60P	1125	1080	60	Progressif	16:9

La conception et les spécifications peuvent être modifiées sans préavis.

Marque commerciale

- **α** est une marque commerciale de Sony Corporation.
- HDMI, le logo HDMI et High-Definition Multimedia Interface sont des marques commerciales ou des marques déposées de HDMI Licensing LLC.

<http://www.sony.net/>

© 2011 Sony Corporation Printed in China



4279123110

Free Manuals Download Website

<http://myh66.com>

<http://usermanuals.us>

<http://www.somanuals.com>

<http://www.4manuals.cc>

<http://www.manual-lib.com>

<http://www.404manual.com>

<http://www.luxmanual.com>

<http://aubethermostatmanual.com>

Golf course search by state

<http://golfingnear.com>

Email search by domain

<http://emailbydomain.com>

Auto manuals search

<http://auto.somanuals.com>

TV manuals search

<http://tv.somanuals.com>