

# Trinitron Color TV

---

## Operating Instructions \_\_\_\_\_

**GB**

- Before operating the unit, please read this manual thoroughly and retain it for future reference.

## Инструкция по эксплуатации \_\_\_\_\_

**RU**

- Перед работой с устройством внимательно прочтите инструкцию и сохраните её для дальнейшего использования.

# WEGA



## KV-SW21

M95
M91
M81

# WARNING

- Dangerously high voltages are present inside the TV.
- TV operating voltage: 110 – 240 V AC.
- Do not plug in the power cord until you have completed making all other connections; otherwise a minimum leakage current might flow through the antenna and other terminals to ground.
- To avoid battery leakage and damage to the remote, remove the batteries from the remote if you are not going to use it for several days. If any liquid leaks from the batteries and touches your skin, immediately wash it away with water.



For your own safety, do not touch any part of the TV, the power cord and the antenna cable during lightning storms.



For children's safety, do not leave children alone with the TV. Do not allow children to climb on it.

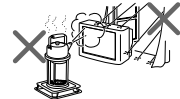

To prevent fire or shock hazard, do not expose the TV to rain or moisture.



Do not place any objects on the TV. The apparatus shall not be exposed to dripping or splashing and that no objects filled with liquids, such as vases, shall be placed on the apparatus.

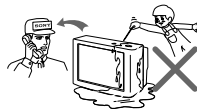

Do not operate the TV if any liquid or solid object falls into it. Have it checked immediately by qualified personnel only.



Install the TV on a stable TV stand and floor which can support the TV set weight. Ensure that the TV stand surface is flat and its area is larger than the bottom area of the TV.

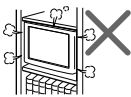

Do not block the ventilation openings of the TV. Do not install the TV in a confined space, such as a bookcase or built-in cabinet.

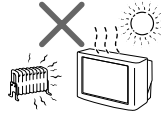

Your TV is recommended for home use only. Do not use the TV in any vehicle or where it may be subject to excessive dust, heat, moisture or vibrations.



Do not plug in too many appliances to the same power socket. Do not damage the power cord.

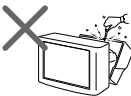

Do not open the cabinet and the rear cover of the TV as high voltages and other hazards are present inside the TV. Refer servicing and disposal of the TV to qualified personnel.

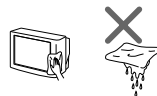

Clean the TV with a dry and soft cloth. Do not use benzine, thinner, or any other chemicals to clean the TV. Do not attach anything (e.g., adhesive tape, cellophane tape, glue) on the painted cabinet of the TV. Do not scratch the picture tube.

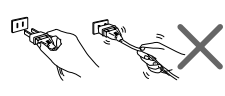

Pull the power cord out by the plug. Do not pull the power cord itself. Even if your TV is turned off, it is still connected to the AC power source (mains) as long as the power cord is plugged in. Unplug the TV before moving it or if you are not going to use it for several days.

# Table of Contents

---

Securing the TV .....	4
Getting Started .....	4
Setting up your TV (“Initial Setup”) .....	5
TV top control, front and rear panels .....	7
Connecting the 3D WOOFER (KV-SW21M95 only) .....	8
Connecting optional components .....	9
Using the remote control and basic functions .....	11
Introducing the WEGA GATE navigator .....	13
“Settings” Adjustment .....	14
Changing the “Picture” setting .....	15
Changing the “Sound” setting .....	16
Changing the “Channel Setup” setting .....	17
Changing the “Setup” setting .....	19
Viewing Teletext .....	20
Enjoying stereo or bilingual programs (KV-SW21M95/SW21M91 only) .....	21
Listening to the FM Radio (KV-SW21M95/SW21M91 only) .....	22
Troubleshooting .....	23
Specifications .....	25

**GB**

Made in Malaysia.

Sony Corporation  
6-7-35 Kitashinagawa,  
Shinagawa-ku, Tokyo, 141-0001 Japan.

# ■ Securing the TV

To prevent the TV from falling, use the supplied screws, clamps and band to secure the TV. Use only the supplied screws. Use of other screws may damage the TV.

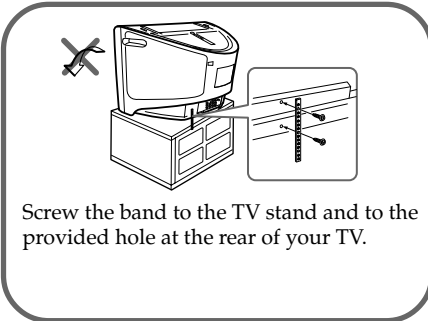
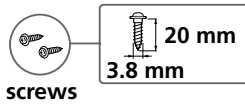

or

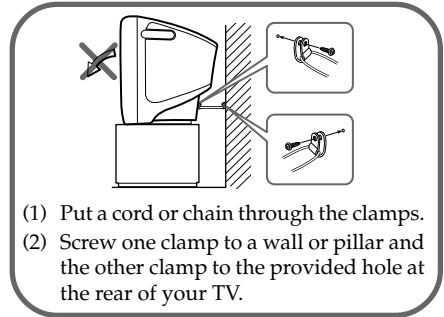

# ■ Getting Started

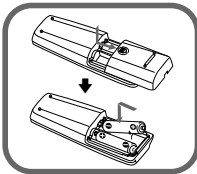

## Step 1

Insert the batteries (supplied) into the remote.

### Note

- Do not use old or different types of batteries together.

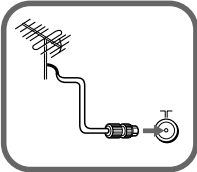

## Step 2

Connect the antenna cable (not supplied) to  $\Upsilon$  (antenna input) at the rear of the TV.

### Tips

- Your TV can receive both TV and FM radio signal from the appropriate connections through the  $\Upsilon$  (antenna input) terminal (KV-SW21M95/SW21M91 only) (see page 9).
- You can also connect your TV to other optional components (see page 9).

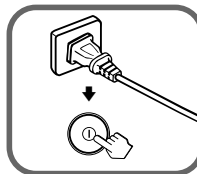

## Step 3

Plug in the power cord, then press  $\text{⏻}$  on the TV to turn it on.

### Note

- The  $\text{⏻}$  (standby) indicator flashes green for a few seconds when turning on the TV. This does not indicate a malfunction.



## Step 4

Set up the TV by following the instructions of the "Начальная настройка" ("Initial Setup") menu (see page 5).

# ■ Setting up your TV (“Initial Setup”)

When you turn on your TV for the first time, the “Начальная настройка” (“Initial Setup”) menu will appear. You may change the menu language, preset the TV channels automatically, sort or edit the channels and adjust the picture position using the buttons on the remote control or TV top control panel.

- 1** Press **▲** or **▼** to select the desired menu language, then press **[↔]**.

The selected menu language appears.

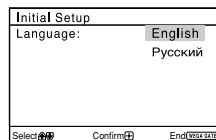

- 2** Press **▲** or **▼** to select “Yes”, then press **[↔]** to preset the channels automatically.

The screen will indicate automatic presetting is in progress.

After all available channels have been tuned and stored, the “Program Sorting/Edit” menu appears automatically on the screen.

To skip automatic channel presetting, select “No”, then press **[↔]**.

If the message “No channel found. Please connect cable/antenna” appears, check your TV connections, then press **[↔]**.

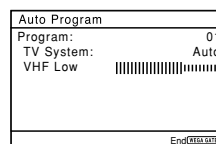
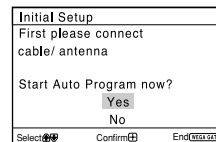

- 3** The “Program Sorting/Edit” menu enables you to sort and edit the channels.

- If you wish to keep the channels in the current condition, press WEGA GATE to exit.
- Press **▲** or **▼** to select the program number with the channel you wish to change. The selected channel will appear on the screen.
- If you wish to store the channels in a different order:

- Press **➡** to enter sorting mode.
- Press **▲** or **▼** to select the new program number position for your selected channel, then press **⬅**.

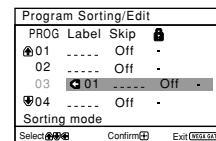
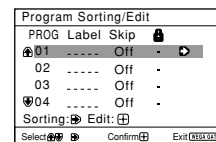

continue

## Setting up your TV ("Initial Setup") (continued)

- d) If you wish to edit the channels, press to change to edit mode.

Press until the mode that you wish to edit is highlighted: Label, Skip, (block symbol). Then press .

- 1) To label, press or to select the alphanumeric characters for the label. Then press .
- 2) To skip the program number, press or to select "On". Then press . You can skip this program number when using PROG +/-.
- 3) To block unwanted program number, press or to select . Then press .

- e) Repeat step b) to d) if you wish to change other channels.

Press WEGA GATE to go to the next menu.

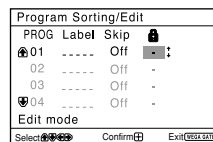
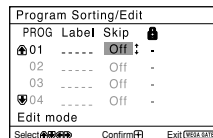
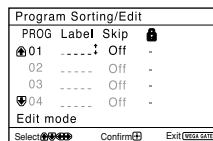

- 4** Press or to adjust the bars on the top and bottom of the menu if they are slanted, then press .

If no adjustment is necessary, then press .

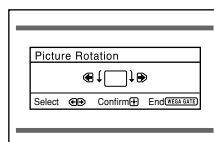

- 5** To prevent this "Initial Setup" menu from appearing again when you turn on the TV by pressing , press or to select "No", then press .

To allow this menu to appear again, select "Yes", then press .

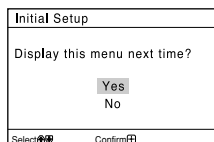

### Tip

- You can immediately go to the end of the "Initial Setup" menu by pressing WEGA GATE.

# TV top control, front and rear panels

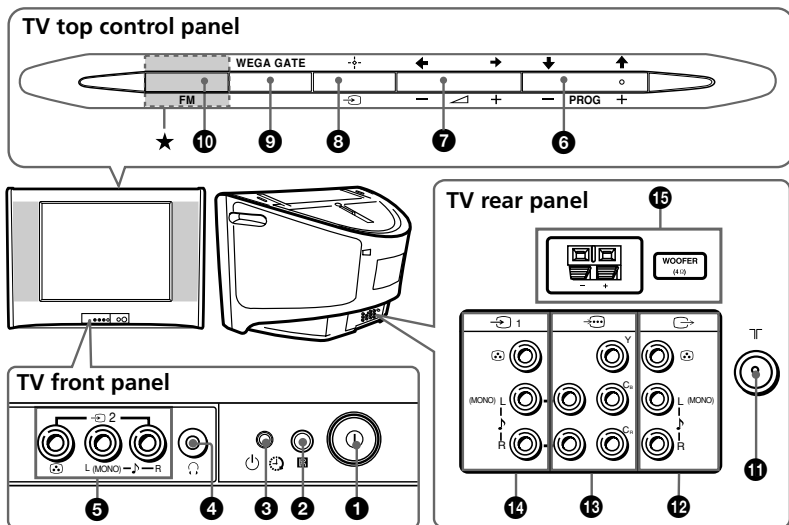

Button/Terminal	Function	Page
① ⏻	Turn off or turn on the TV.	4
② 📡	Remote control sensor.	-
③ 🕒	Wake Up indicator.	12
③ ⏻	Standby indicator.	4
④ 🎧	Headphone jack.	-
⑤ ↺2	Video input terminal 2.	9
⑥ PROG +/-	Select program number.	-
⑦ ↵ +/-	Adjust volume.	-
⑧ ↺	Select TV or video input.	9
<b>WEGA GATE menu operations</b>		
⑥, ⑦ ↑, ↓, ←, →	Select and adjust items.	13
⑧ ⇨	Confirm selected items.	13
⑨ WEGA GATE	Display or cancel WEGA GATE menu.	13
⑩ FM (KV-SW21M95/ SW21M91 only)	Listen to FM Radio.	22
SOUND MODE (KV-SW21M81 only)	Select sound mode options with a 5-Band Graphic Equalizer display.	11
⑪ 📡	Antenna input terminal.	9
⑫ 📺	Monitor output terminal.	10
⑬ 📺	Component video input terminal.	10
⑭ ↺1	Video input terminal 1.	9
⑮ WOOFER (KV-SW21M95 only)	3D WOOFER terminal.	8

★ The button will be labeled as SOUND MODE for KV-SW21M81 only.

# ■ Connecting the 3D WOOFER

▶ KV-SW21M95 only

You can enjoy high quality sound by connecting the 3D WOOFER as follows:

## Step 1

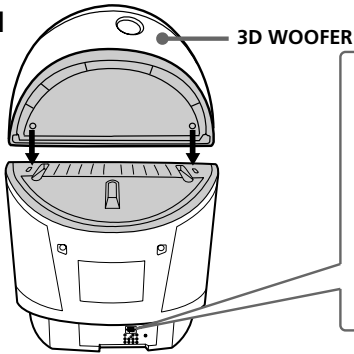

## Step 2

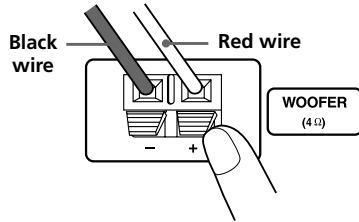

## Notes

- Connect only the supplied 3D WOOFER; otherwise your TV may malfunction.
- Unplug your TV from the wall outlet when connecting the 3D WOOFER.
- To prevent a malfunction caused by a short circuit of the terminals, make sure that none of the 3D WOOFER wire strands stick out, making contact with the neighbouring 3D WOOFER terminal.



# ■ Connecting optional components

## Connecting to the video input terminal ( ⇨ )

TV front panel

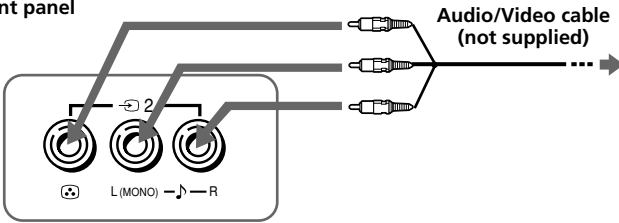

TV rear panel

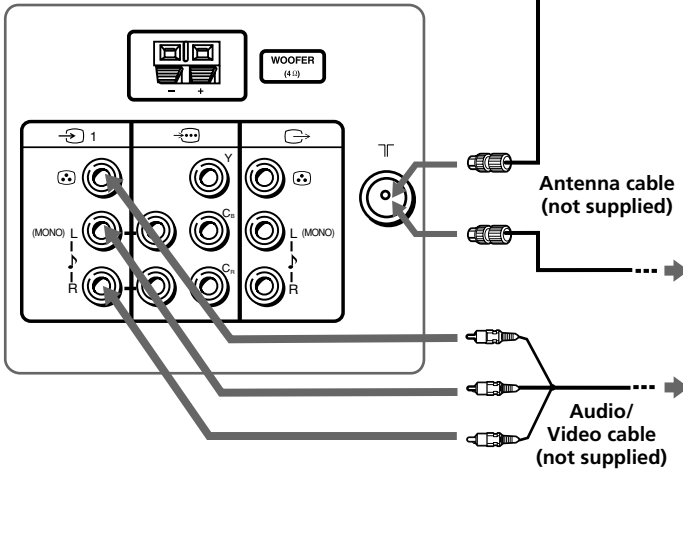

### Notes

- If you connect a VCR to ⏏ (antenna input), preset the signal output from the VCR to the program number 0 on the TV (see page 18).
- FM signal can only be received by model with FM Radio.

continue

## Connecting optional components (continued)

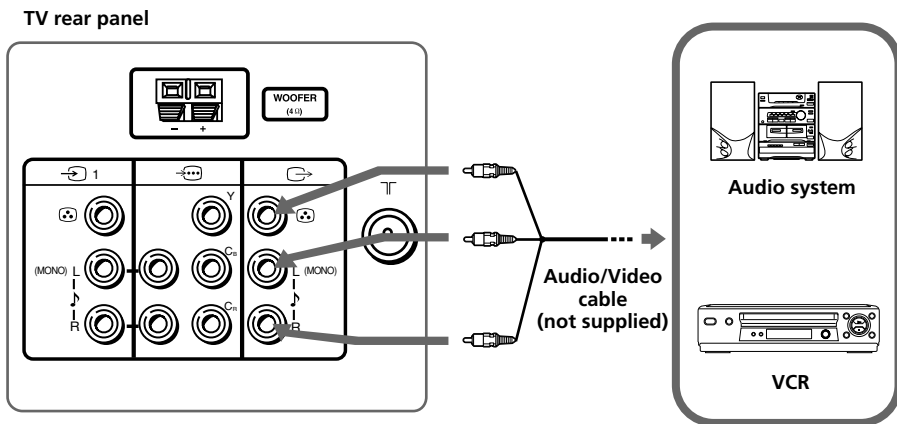

### Connecting to the monitor output terminal ( )

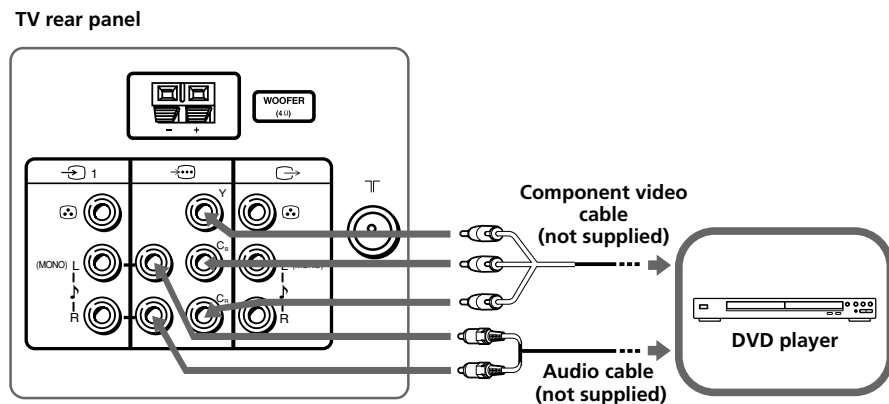

### Connecting to the component video input terminal ( )



#### Notes

- If your DVD player can output interlace and progressive mode signals, select the interlace output when connecting to  (component video input) on your TV. Your TV can receive either 525i/60Hz or 625i/50Hz interlace signals.
- The component video terminals on your DVD player are sometimes labeled Y/C<sub>B</sub>/C<sub>R</sub>, Y/P<sub>B</sub>/P<sub>R</sub>, Y/C<sub>b</sub>/C<sub>r</sub> or Y/B-Y/R-Y.
- If you select "DVD" on your TV screen, the signal from the  (monitor output) jacks will not be output properly. This does not indicate a malfunction.



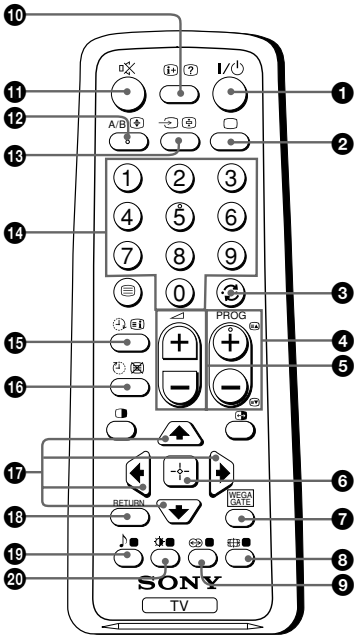

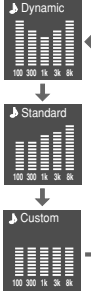



# ■ Using the remote control and basic functions

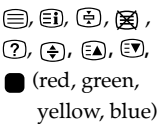

Button	Description	Page
1 I/⏻	Turn off temporarily or turn on the TV.	-
2 TV	Display the TV program.	-
3 ↺	Jump to last program number that has been watched for at least five seconds.	-
4 PROG +/-	Select program number.	-
5 ∟ +/-	Adjust volume.	-
8 ⌘	Change the picture size: "On" (16:9 wide-mode), "Off".	-
9 ⌘	Select surround mode options: "On", "Simulated", "Off".	16
10 i	Display on-screen information.	-
11 ⊘	Mute the sound.	-
13 TV/VIDEO	Select TV or video input.	9
14 0 - 9	Input numbers. For program numbers 10 and above, enter the second digit within two seconds.	-
19 🎵	Select sound mode options with a 5-Band Graphic Equalizer display: "Dynamic", "Standard", "Custom"*.  	16
20 🌟	Select picture mode options: "Vivid", "Standard", "Custom"*.  * When the "Custom" mode is selected, you can receive the last adjusted picture settings from the "Picture Adjustment" option in the menu.	15

continue

## Using the remote control and basic functions (continued)

Button	Description	Page
<b>WEGA GATE menu operations</b>		
<b>6</b> 	Confirm selected items.	13
<b>7</b> WEGA GATE	Display or cancel WEGA GATE menu.	
<b>17</b> 	Select and adjust items.	
<b>18</b> RETURN	Return to the previous level.	
<b>Timer operations</b>		
<b>15</b>  (Wake Up Timer)	Set TV to turn on automatically according to the desired period of time (max. of 12 hours).  The  indicator on TV lights up amber once you set the wake up timer.  If no buttons or controls are pressed for more than one hour after the TV is turned on using the wake up timer, the TV automatically goes into standby mode.	-
<b>16</b>  (Sleep Timer)	Set TV to turn off automatically according to the desired period of time (max. of one hour and 30 min.).	-
<b>Teletext operations (green label)</b>		
 (red, green, yellow, blue)	All buttons are used for Teletext operations.	20
<b>PIP operations</b>		
  	Not function for your TV.	-
<b>Stereo/bilingual operations (KV-SW21M95/ SW21M91 only)</b>		
<b>12</b> A/B	Select stereo/bilingual mode.	21

# ■ Introducing the WEGA GATE navigator

WEGA GATE is a gateway that allows you access to preset TV channels, connected external inputs, FM Radio mode and "Settings" menu.

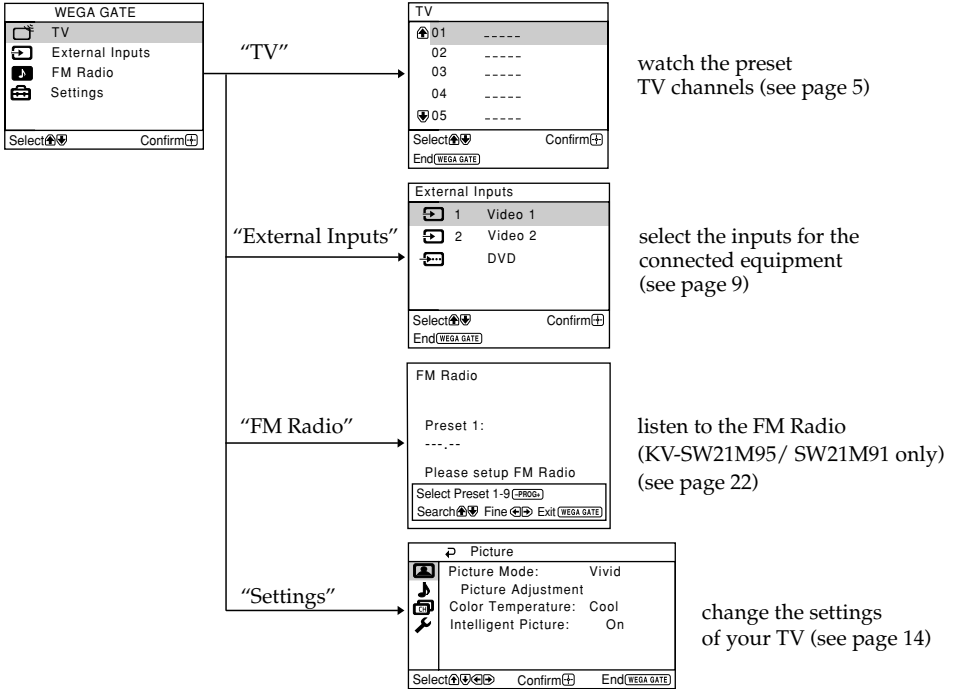

## How to use WEGA GATE

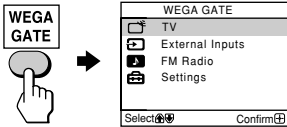

(1) Press WEGA GATE to display or cancel the WEGA GATE menu.

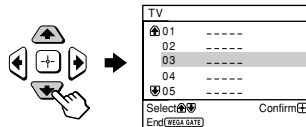

(3) Press  $\uparrow$  or  $\downarrow$  to select the desired item.

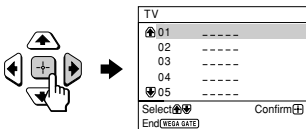

(2) Press  $\rightarrow$  (or  $\leftarrow$ ) to confirm your selection or go to the next level.

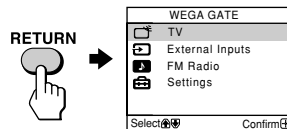

(4) Press RETURN to move to the previous level.

### Tip

- The WEGA GATE,  $\rightarrow$ ,  $\leftarrow$ ,  $\uparrow$ ,  $\downarrow$ ,  $\leftarrow$ ,  $\rightarrow$  buttons on the top control panel can also be used for the operations above.

# ■ “Settings” Adjustment

You are able to change the settings of your TV under “Settings” in WEGA GATE menu.

Press WEGA GATE button to display WEGA GATE menu. Press **▲** or **▼** to select “Settings” and press **[↔]**.

The following is an overview of the items that can be adjusted.

↩ Picture	
	Picture Mode: Vivid
	Picture Adjustment
	Color Temperature: Cool
	Intelligent Picture: On
Select <b>[↔]</b>	Confirm <b>[+]</b> End <b>(WEGA GATE)</b>

## “Picture” (see page 15)

“Picture Mode”: “Vivid” → “Standard” → “Custom”

“Picture Adjustment”: “Picture”, “Brightness”, “Color”, “Hue”, “Sharpness”, “Reset”

“Color Temperature”: “Cool” → “Neutral” → “Warm”

“Intelligent Picture”: “On” → “Off”

↩ Sound	
	Sound Mode: Dynamic
	Sound Adjustment
	Balance
	Intelligent Volume: Off
	Surround: Off
Select <b>[↔]</b>	Confirm <b>[+]</b> End <b>(WEGA GATE)</b>

## “Sound” (see page 16)

“Sound Mode”: “Dynamic” → “Standard” → “Custom”

“Sound Adjustment”: “Adjust”, “Reset”

“Balance”

“Intelligent Volume”: “On” → “Off”

“Surround”: “On” → “Simulated” → “Off”

↩ Channel Setup	
	Auto Program
	Manual Program
	Program Sorting/Edit
	FM Radio Setup
Select <b>[↔]</b>	Confirm <b>[+]</b> End <b>(WEGA GATE)</b>

## “Channel Setup” (see page 17)

“Auto Program”

“Manual Program”

“Program”: “00” - “99”

“TV System”: “B/G” → “I” → “D/K” → “M”

“VHF Low” / “VHF High” / “UHF”

“Fine”: “Auto” → “Manual”

“Signal Booster”: “Auto” → “Off”

“Program Sorting/Edit”

“FM Radio Setup” (KV-SW21M95/ SW21M91 only)

↩ Setup	
	Language: English
	Picture Rotation
	Video Label
	Color System: Auto
	Wake Up Timer Beep: On
	Factory Settings
Select <b>[↔]</b>	Confirm <b>[+]</b> End <b>(WEGA GATE)</b>

## “Setup” (see page 19)

“Language”: “English” → “Русский” (Russian)

“Picture Rotation”

“Video Label”: “Video Input”, “Label”

“Color System”: “Auto” → “PAL” → “SECAM” → “NTSC3.58”  
→ “NTSC4.43”

“Wake Up Timer Beep”: “On” → “Off”





“Factory Settings”: “Yes” → “No”





### Note

- When a feature is dimmed in the menu, it is not selectable.

# ■ Changing the “Picture” setting









The “Picture” menu allows you to adjust the picture settings.

- 1 Press WEGA GATE and select “Settings”.
- 2 Make sure the “Picture” icon (🖼️) is selected, then press .
- 3 Press  or  to select the desired item (e.g., “Picture Mode”), then press .

Select	To
“Picture Mode”	choose either “Vivid” (contrast and sharp), “Standard” (normal) or “Custom”*.
“Color Temperature”	adjust white color tint. Choose either “Cool” (blue tint), “Neutral” (neutral tint) or “Warm” (red tint).
“Intelligent Picture”	optimize picture quality. Press  or  to select “On”, then press  .
	To cancel, select “Off”, then press  .

\* You can adjust the setting to your personal preference in the “Picture Adjustment” and “Color Temperature” options only when the “Custom” mode is selected.

## Adjusting the “Picture Adjustment” items under “Custom” mode



- 1 Press  or  to select either “Picture” (contrast), “Brightness”, “Color”, “Hue” (color tones) or “Sharpness”, then press .
- Selecting “Reset” will set your TV to the factory settings.
- 2 Press , ,  or  to adjust the setting of your selected item, then press .
- 3 Repeat the above steps to adjust other items.  
The adjusted settings will be received when you select “Custom”.



### Notes

- “Hue” can be adjusted for the NTSC color system only.
- Reducing “Sharpness” can also reduce picture noise.

# ■ Changing the “Sound” setting

The “Sound” menu allows you to adjust the sound settings.



- 1 Press WEGA GATE and select “Settings”.
- 2 Press ↑ or ↓ to select the “Sound” icon (  ), then press .
- 3 Press ↑ or ↓ to select the desired item (e.g., “Sound Mode”), then press .

Select	To
“Sound Mode”	choose either “Dynamic” (low and high tones), “Standard” (voice and high tones) or “Custom”*.
“Balance”	Press ↓ or ← to emphasize the left speaker. Press ↑ or → to emphasize the right speaker.
“Intelligent Volume”	adjust the volume of all program numbers and video inputs automatically. Press ↑ or ↓ to select “On”, then press  .To cancel, select “Off”, then press  .
“Surround”	choose either “On” (surround), “Simulated” (stereo-like monaural sound) or “Off”.

\* You can adjust the setting to your personal preference in the “Sound Adjustment” option only when the “Custom” mode is selected.

## Adjusting the “Sound Adjustment” items under “Custom” mode

The 5-Band Graphic Equalizer feature allows you to adjust sound frequency settings of “Custom” mode in the menu.

- 1 Make sure that “Adjust” is selected, then press .
  - 2 Press ← or → to select the desired sound frequency, then press ↑ or ↓ to adjust the setting and press .
- The adjusted settings will be received when you select “Custom”.



### Notes



- Adjusting higher frequency will affect higher pitched sound and adjusting lower frequency will affect lower pitched sound.
- You may display the settings directly using the SOUND MODE button on the top control panel (KV-SW21M81 only) (see page 7) or  button on the remote control (see page 11).



# ■ Changing the “Channel Setup” setting

The “Channel Setup” menu allows you to preset channels automatically, manually preset channels, sort or edit the channels and preset FM radio stations.

- 1 Press WEGA GATE and select “Settings”.
- 2 Press  $\uparrow$  or  $\downarrow$  to select the “Channel Setup” icon () , then press ().
- 3 Press  $\uparrow$  or  $\downarrow$  to select the desired item (e.g., “Auto Program”), then press ().

Select	To
“Auto Program”	preset channels automatically.
“Manual Program”	manually preset desired channels and channels that cannot be preset automatically (see <b>Presetting channels manually</b> in page 18).
“Program Sorting/Edit”	change the order in which the channels appear on the screen, label the program number, skip the program number and block unwanted programs. (see step 3 of the section “Initial Setup” in page 5).
“FM Radio Setup” <sup>**</sup> (KV-SW21M95/ SW21M91 only)	preset up to nine FM radio stations. You can manually preset each FM radio station that can be received in your area and then store the radio frequency of the desired FM radio stations. (1) Press $\uparrow$ or $\downarrow$ to select the desired FM radio station position, then press (  ). (2) Press $\uparrow$ or $\downarrow$ to search the FM radio stations. Searching stops automatically when a station is tuned in. If the station has a weak signal, press $\leftarrow$ or $\rightarrow$ to fine tune the radio frequency manually, then press (  ) to store the FM radio station. (3) You may edit the FM radio station label. Press $\uparrow$ or $\downarrow$ to select alphanumeric characters for the label, then press (  ). (4) Repeat steps (1) through (3) to preset other FM radio stations. <sup>*</sup> The “FM Radio Setup” feature is only available in FM Radio mode. To enable this feature, access to FM Radio mode by using WEGA GATE system or pressing the FM button on the top control panel (see page 7), then preset your desired FM radio stations according to the steps mentioned above.

## Notes





- If you preset a blocked program number, that program number will be unblocked automatically.
- If you sort a blocked program, that program will remain blocked.

**continue**

## Changing the "Channel Setup" setting (continued)

### Presetting channels manually

**1** After selecting "Manual Program", select the program number to which you want to preset a channel.



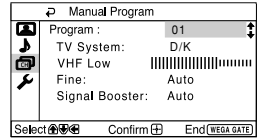



- (1) Make sure "Program" is selected, then press .
- (2) Press  or  until the program number you want to preset appears on the menu, then press .













**2** Select the desired channel.

- (1) Make sure either "VHF Low", "VHF High" or "UHF" is selected, then press .
- (2) Press  or  until the desired channel's broadcast appears on the TV screen, then press .







**3** If the sound of the desired channel is abnormal, select the appropriate TV system.

- (1) Press  or  to select "TV System", then press .
- (2) Press  or  until the sound becomes normal, then press .

**4** If you are not satisfied with the picture and sound quality, you may be able to improve them by using the "Fine" tuning feature.

- (1) Press  or  to select "Fine", then press .
  - (2) Press  or  to select "Manual", then press .
  - (3) Press , ,  or  until the picture and sound quality are optimal, then press .
- The + or – icon on the menu flashes while tuning.

**5** If the TV signal is too strong (picture distorted; picture with lines; signal interference) or weak (snowy picture), you may be able to improve the picture quality by setting the "Signal Booster" feature.

- (1) Press  or  to select "Signal Booster", then press .
- (2) Press  or  to select either "Off" (for picture distorted; picture with lines; signal interference) or "Auto" (for snowy picture), then press .

# ■ Changing the “Setup” setting

The “Setup” menu allows you to change the menu language, adjust the picture position, label the connected equipment, select the color system, set the wake up timer beep and reset your TV to factory settings.

- 1 Press WEGA GATE and select “Settings”.
- 2 Press  $\uparrow$  or  $\downarrow$  to select the “Setup” icon () , then press  $\left[ \begin{smallmatrix} \cdot \\ \cdot \\ \cdot \end{smallmatrix} \right]$ .
- 3 Press  $\uparrow$  or  $\downarrow$  to select the desired item (e.g., “Language”), then press  $\left[ \begin{smallmatrix} \cdot \\ \cdot \\ \cdot \end{smallmatrix} \right]$ .

Select	To
“Language”	change the menu language. Press $\uparrow$ or $\downarrow$ to select either “English” or “Русский” (Russian), then press $\left[ \begin{smallmatrix} \cdot \\ \cdot \\ \cdot \end{smallmatrix} \right]$ .
“Picture Rotation”	adjust the picture position when it is not aligned with the TV screen. Press $\leftarrow$ or $\rightarrow$ to adjust the picture position, then press $\left[ \begin{smallmatrix} \cdot \\ \cdot \\ \cdot \end{smallmatrix} \right]$ .
“Video Label”	label the connected equipment. (1) Select “Video Input” and press $\left[ \begin{smallmatrix} \cdot \\ \cdot \\ \cdot \end{smallmatrix} \right]$ . Press $\uparrow$ or $\downarrow$ to select the input you want to label, then press $\left[ \begin{smallmatrix} \cdot \\ \cdot \\ \cdot \end{smallmatrix} \right]$ . (2) Select “Label” and press $\left[ \begin{smallmatrix} \cdot \\ \cdot \\ \cdot \end{smallmatrix} \right]$ , then press $\uparrow$ or $\downarrow$ to select the label options: “Video 1” / “Video 2” / “DVD”, “VCR”, “SAT”, “Game” or “Edit”*. * You may edit the video label to your favorite name. Press $\uparrow$ or $\downarrow$ to select alphanumeric characters for the label, then press $\left[ \begin{smallmatrix} \cdot \\ \cdot \\ \cdot \end{smallmatrix} \right]$ .
“Color System”	select the color system. Press $\uparrow$ or $\downarrow$ to select either “Auto”, “PAL”, “SECAM”, “NTSC3.58” or “NTSC4.43”, then press $\left[ \begin{smallmatrix} \cdot \\ \cdot \\ \cdot \end{smallmatrix} \right]$ . Normally, set this to “Auto”.
“Wake Up Timer Beep”	allow your TV to emit beeping sound when TV switches on automatically using wake up timer. Press $\uparrow$ or $\downarrow$ to select “On”, then press $\left[ \begin{smallmatrix} \cdot \\ \cdot \\ \cdot \end{smallmatrix} \right]$ . To cancel, select “Off”, then press $\left[ \begin{smallmatrix} \cdot \\ \cdot \\ \cdot \end{smallmatrix} \right]$ .
“Factory Settings”	reset your TV to factory settings. Press $\left[ \begin{smallmatrix} \cdot \\ \cdot \\ \cdot \end{smallmatrix} \right]$ and press $\uparrow$ or $\downarrow$ to select “Yes”, then press $\left[ \begin{smallmatrix} \cdot \\ \cdot \\ \cdot \end{smallmatrix} \right]$ . To cancel, select “No”, then press $\left[ \begin{smallmatrix} \cdot \\ \cdot \\ \cdot \end{smallmatrix} \right]$ .

## Notes

- Color system is not selectable in FM Radio mode.
- To ensure the beeping sound can be heard, you must set an appropriate volume level on your TV and make sure the TV is not in mute condition.
- To stop the beeping sound, press any buttons on the remote control or top control panel.
- If no button is pressed for three minutes, the beeping sound will automatically go off.

# ■ Viewing Teletext

Some TV stations broadcast an information service called Teletext which allows you to receive various information, such as stock market reports and news.

You can use the buttons on the remote to view Teletext.

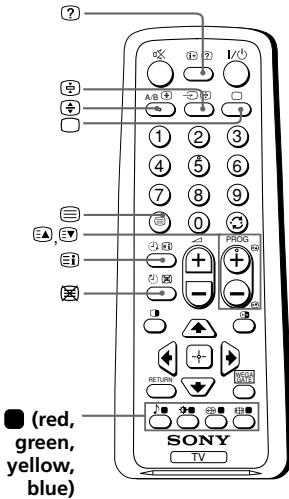

To	Do this
display a Teletext page on the TV picture	Press . Each time you press , the screen changes as follows: Teletext → Teletext and TV → TV. If there is no Teletext broadcast, "100" is displayed at the top left corner of the screen.
check the contents of a Teletext service	Press . An overview of the Teletext contents, including page numbers, appears on the screen.
select a Teletext page	Press the number buttons to enter the three-digit page number of the desired Teletext page. If you make a mistake, reenter the correct page number. To access the next or previous page, press  or .
hold (pause) a Teletext display	Press  to display the symbol "". At the top left corner of the screen. To resume normal Teletext viewing, press .
reveal concealed information (e.g., an answer to a quiz)	Press . To conceal the information, press the button again.
enlarge the Teletext display	Press . Each time you press , the Teletext display changes as follows: Enlarge upper half → Enlarge lower half → Normal size.
stand by for a Teletext page while watching a TV program	(1) Enter the Teletext page number that you want to refer to, then press . (2) When the page number is displayed, press  to show the text.
select a FASTEXT menu or the colored boxes	Press  (red, green, yellow and blue) that corresponds to the desired menu or page number.
turn off Teletext	Press .

## Note

- The FASTEXT feature can be used only when the FASTEXT broadcast is available.

# ■ Enjoying stereo or bilingual programs

## ► KV-SW21M95/SW21M91 only

You can enjoy stereo sound or bilingual programs of NICAM and A2 stereo systems by using the A/B button.

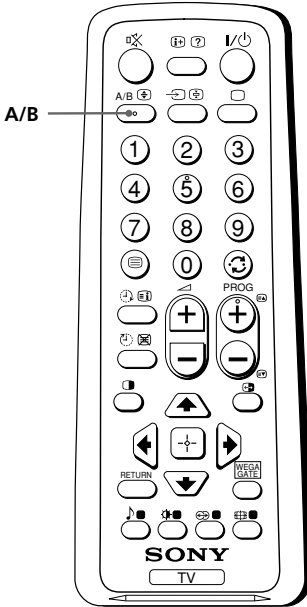

## Viewing a stereo or bilingual program

### When receiving a NICAM program

Broadcasting	On-screen display (Selected sound)	
NICAM stereo	NICAM (Stereo sound) →	Mono (Regular sound)
NICAM bilingual	NICAM Main (Main sound) → NICAM Sub (Sub sound) →	Mono (Regular sound)
NICAM monaural	NICAM Main (Main sound) →	Mono (Regular sound)

### When receiving an A2 program

Broadcasting	On-screen display (Selected sound)	
A2 stereo	Stereo (Stereo sound) →	Mono (Regular sound)
A2 bilingual	Main (Main sound) →	Sub (Sub sound)

### Note

- If the stereo sound is noisy when receiving a stereo program, select "Mono". The sound becomes monaural but the noise is reduced.

# ■ Listening to the FM Radio



## ▶ KV-SW21M95/SW21M91 only

You are able to listen to the FM radio stations using your TV.

### To access to FM Radio mode:

Press WEGA GATE button and select "FM Radio" (see page 13) or Press FM button on the top control panel (see page 7).

### To exit from FM Radio mode:

Press WEGA GATE button, select the desired items: "TV" or "External Inputs", then press . Select the desired TV channel or external inputs and press  or Press FM button on the top control panel.

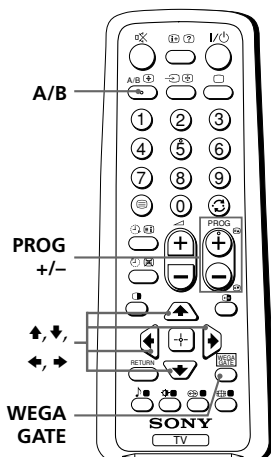

## Listening to preset stations

**1** Access to FM Radio mode.

**2** Press WEGA GATE button and select "Settings".  
Preset the desired FM radio stations in "FM Radio Setup" from "Channel Setup" menu (see page 17).

**3** Exit from "Channel Setup" menu by pressing WEGA GATE button. The selected preset FM radio station number and label will appear on the screen.  
To select the desired preset FM radio station, press PROG +/-.



### Tip

- You can also use the 1-9 buttons on the remote control to directly select the desired preset FM radio station.





## Listening to non-preset stations

**1** Access to FM Radio mode.

**2** Press  or  to search for the desired FM radio station. The preset number and label will not be displayed.

**3** If the station has a weak signal, press  or  to fine tune the radio frequency manually.

### Notes

- You can only operate , ,  and  functions using the remote control buttons in FM Radio mode.
- The available radio frequency is only for temporary listening pleasure and cannot be stored in the memory.
- If the message "Please setup FM Radio" appears, display the "Channel Setup" menu and select "FM Radio Setup" to preset the desired FM radio stations (see page 17).

### Note

- When a FM stereo program has static noise, press A/B until "Mono" appears. There will be no stereo effect, but the noise will be reduced.

# Troubleshooting

If you find any problem while viewing your TV, you can either use the “Factory Settings” function or check the Troubleshooting guide below. If the problem persists, contact your Sony dealer.

## “Factory Settings” function

Press the WEGA GATE button. Choose “Settings” and go to “Setup” (🔧) menu. From “Setup” menu, select “Factory Settings”. Then select “Yes” and press (⏏). Your TV will go blank for a few seconds, then the “Initial Setup” menu will appear. Your TV will be set to factory settings, but certain problems may be solved.

Symptom	Solutions
<b>Snowy picture, noisy sound</b>	<ul style="list-style-type: none"> <li>• Check the antenna cable and connection on the TV, VCR and at the wall (see page 9).</li> <li>• Check the antenna setup. Contact a Sony dealer for advice.</li> <li>• Display the “Channel Setup” menu and select “Manual Program” to preset the channel again (see page 18).</li> <li>• Display the “Channel Setup” menu and set the “Signal Booster” to “Auto” from “Manual Program” (see page 18).</li> <li>• Try using an external booster.</li> </ul>
<b>Distorted picture, noisy sound</b>	<ul style="list-style-type: none"> <li>• Turn off or disconnect the external booster if it is in use.</li> <li>• Display the “Channel Setup” menu and set the “Signal Booster” to “Off” from “Manual Program” (see page 18).</li> </ul>
<b>Good picture, noisy sound</b>	<ul style="list-style-type: none"> <li>• Display the “Channel Setup” menu and select the appropriate “TV System” from “Manual Program” (see page 18).</li> </ul>
<b>No picture, no sound</b>	<ul style="list-style-type: none"> <li>• Check the power cord, antenna and VCR connections (see page 9).</li> <li>• Press I/⏻ (power) to turn on the TV (see page 11).</li> <li>• Press ⏻ (main power) on the TV to turn off the TV for about five seconds, then turn it on again (see page 7).</li> </ul>
<b>Good picture, no sound</b>	<ul style="list-style-type: none"> <li>• Press ◀ + to increase the volume level (see page 11).</li> <li>• Press 🔇 to cancel the muting (see page 11).</li> </ul>
<b>Dotted lines or stripes</b>	<ul style="list-style-type: none"> <li>• Do not use a hair dryer or other equipment near the TV.</li> <li>• Check the antenna setup. Contact a Sony dealer for advice.</li> </ul>
<b>Double images or “ghosts”</b>	<ul style="list-style-type: none"> <li>• Use a highly directional antenna.</li> <li>• Use the fine tuning (“Fine”) function (see page 18).</li> <li>• Check the antenna setup. Contact a Sony dealer for advice.</li> <li>• Turn off or disconnect the external booster if it is in use.</li> </ul>
<b>No color</b>	<ul style="list-style-type: none"> <li>• Display the “Picture” menu and select “Custom” from “Picture Mode”, then adjust the “Color” level from “Picture Adjustment” (see page 15).</li> <li>• Display the “Setup” menu and check the “Color System” setting (usually set this to “Auto”) (see page 19).</li> <li>• Check the antenna setup. Contact a Sony dealer for advice.</li> </ul>

continue

## Troubleshooting (continued)

Symptom	Solutions
Picture slant	<ul style="list-style-type: none"> <li>Keep external speakers or other electrical equipment away from the TV.</li> <li>Display the "Setup" menu and adjust "Picture Rotation" so that the picture position is optimal (see page 19).</li> </ul>
Abnormal color patches	<ul style="list-style-type: none"> <li>Keep external speakers or other equipment away from the TV. Do not move the TV while the TV is turned on. Press <math>\text{\textcircled{1}}</math> (main power) on the TV to turn off the TV for about 15 minutes, then turn it on again to demagnetize the TV.</li> </ul>
Teletext display is incomplete (snowy picture or double images).	<ul style="list-style-type: none"> <li>Check the antenna cable and connection on the TV, VCR and at the wall (see page 9).</li> <li>Check the antenna setup. Contact a Sony dealer for advice.</li> <li>Display the "Channel Setup" menu and set the "Signal Booster" to "Auto" from "Manual Program" (see page 18).</li> <li>Try using an external booster.</li> <li>Use the fine tuning ("Fine") function (see page 18).</li> </ul>
TV cannot receive stereo broadcast sound or Stereo broadcast sound switches on and off or is distorted (KV-SW21M95/SW21M91 only).	<ul style="list-style-type: none"> <li>Check the antenna cable and connection on the TV, VCR and at the wall (see page 9).</li> <li>Check the antenna setup. Contact a Sony dealer for advice.</li> </ul>
TV cannot receive FM radio station (KV-SW21M95/SW21M91 only).	<ul style="list-style-type: none"> <li>Connect a separate FM antenna and the TV channel source through an antenna selector (switch) to your TV (see page 9).</li> </ul>
The $\text{\textcircled{1}}$ (standby) indicator on your TV flashes red several times after every three seconds.	<ul style="list-style-type: none"> <li>Count the number of times the <math>\text{\textcircled{1}}</math> (standby) indicator flashes. Press <math>\text{\textcircled{1}}</math> (main power) to turn off your TV. Contact your nearest Sony service center.</li> </ul>
The TV screen sometimes goes blank for slightly longer than usual during channel change.	<ul style="list-style-type: none"> <li>The "Signal Booster" is functioning to detect a weak signal. This does not indicate a malfunction.</li> </ul>
TV cabinet creaks.	<ul style="list-style-type: none"> <li>Changes in room temperature sometimes make the TV cabinet expand or contract, causing a noise. This does not indicate a malfunction.</li> </ul>
A small "boom" sound is heard when the TV is turned on.	<ul style="list-style-type: none"> <li>The TV's demagnetizing function is working. This does not indicate a malfunction.</li> </ul>



# ■ Specifications







	KV-SW21M95	KV-SW21M91 KV-SW21M81	Note
<b>Power requirements</b>	110-240 V AC, 50/60 Hz		
<b>Power consumption (W)</b>	Indicated on the rear of the TV		
<b>Television system</b>	B/G, I, D/K, M		
<b>Color system</b>	PAL, PAL 60, SECAM, NTSC3.58, NTSC4.43		
<b>Stereo/Bilingual system</b>	NICAM Stereo/Bilingual B/G, I, D/K; A2 Stereo/Bilingual B/G		KV-SW21M95/ SW21M91 only
<b>Teletext language</b>	English, Russian		
<b>Channel coverage</b>			
<b>B/G</b>	VHF : E2 to E12 /UHF : E21 to E69 / CATV : S01 to S03, S1 to S41		
<b>I</b>	UHF : B21 to B68 /CATV : S01 to S03, S1 to S41		
<b>D/K</b>	VHF : C1 to C12, R1 to R12 / UHF : C13 to C57, R21 to R60 / CATV : S01 to S03, S1 to S41, Z1 to Z39		
<b>M</b>	VHF : A2 to A13 /UHF : A14 to A79 / CATV : A-8 to A-2, A to W+4, W+6 to W+84		
<b>⌋ (Antenna)</b>	75-ohm external terminal		
<b>Audio output (Speaker)</b>	4 W + 4 W	5 W + 5 W	
<b>3D Woofer</b>	12 W	—	
<b>Number of terminal</b>			
📺 (Video)	Input: 2      Output: 1	Phono jacks; 1 Vp-p, 75 ohms	
🎵 (Audio)	Input: 3      Output: 1	Phono jacks; 500 mVrms	
📺 (Component Video)	Input: 1	Phono jacks; Y: 1 Vp-p, 75 ohms, sync negative Cb: 0.7 Vp-p, 75 ohms Cr: 0.7 Vp-p, 75 ohms	
🎧 (Headphone)	Output: 1	Stereo minijack	
<b>FM Radio</b>			
<b>Tuning Range</b>	87.5 - 108.0 MHz		KV-SW21M95/ SW21M91 only
<b>Intermediate Frequency</b>	10.7 MHz		
<b>Picture tube</b>	21 in.		
<b>Tube size (cm)</b>	54		Measured diagonally
<b>Screen size (cm)</b>	51		Measured diagonally
<b>Dimensions (w/h/d, mm)</b>	647 × 533 × 530	647 × 469 × 509	
<b>Mass (kg)</b>	29	25	

Design and specifications are subject to change without notice.

<http://www.sony.net/>

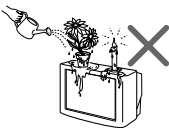
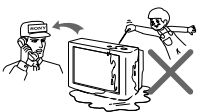
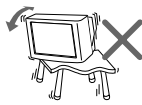
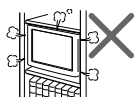
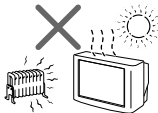
# ВНИМАНИЕ!

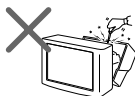
- Внутри телевизора очень высокое напряжение.
- Рабочее напряжение телевизора: 110-240 В переменного тока.
- Во избежание утечки электроэнергии через антенну и другие разъёмы не подключайте кабель питания до тех пор, пока вы не выполнили все остальные подключения.
- Во избежание протекания батареи и повреждения пульта дистанционного управления (ДУ) извлеките батареи из пульта ДУ, если вы не собираетесь пользоваться им несколько дней. Если жидкость из батареи попала на кожу, немедленно смойте её водой.

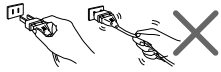
 <p>В целях безопасности не прикасайтесь к каким-либо частям ТВ, кабелю питания и антенне во время грозы.</p>	 <p>Для безопасности ваших детей не оставляйте их рядом с ТВ без присмотра. Не разрешайте им влезать на корпус ТВ.</p>	 <p>Во избежание пожара и удара током не подвержайте ТВ воздействию дождя или влаги.</p>
 <p>Не ставьте на ТВ какие-либо предметы. Не капайте и не брызгайте на устройство водой, а также не ставьте на него какие-либо сосуды с жидкостью, например, вазы.</p>	 <p>Не включайте ТВ, если жидкость или какой-либо твёрдый предмет попали во внутрь корпуса. Немедленно отдайте устройство на проверку квалифицированному персоналу.</p>	 <p>Располагайте ТВ на специальной устойчивой подставке, которая может выдержать вес ТВ, или на полу. Убедитесь, что верхняя панель подставки ровная и её площадь превышает площадь нижней части ТВ.</p>
 <p>Не блокируйте вентиляционные отверстия ТВ. Не устанавливайте ТВ в замкнутом пространстве, например, на закрытом стеллаже или во встроенном шкафу.</p>	 <p>Этот ТВ предназначен только для домашнего использования. Не используйте ТВ в автомобиле или там, где он может подвергнуться чрезмерному воздействию пыли, влажности, нагреву или вибрации.</p>	 <p>Не подключайте слишком много электроприборов к одной розетке. Следите, чтобы кабель питания не был поврежден.</p>
 <p>Не открывайте корпус и заднюю панель ТВ, так как внутри высокое напряжение. Предоставьте обслуживание и утилизацию ТВ квалифицированному персоналу.</p>	 <p>Очищайте ТВ мягкой сухой тканью. Не используйте бензин, растворители и другие химикалии для очистки ТВ. Не приклеивайте что-либо (скотч, целлофан, клей) на окрашенные части ТВ. Не царапайте кинескоп.</p>	 <p>Отсоединяя кабель питания, держитесь за вилку. Никогда не тяните за кабель. Даже если ваш ТВ выключен, он всё ещё подключён к источнику переменного тока, так как подключён кабель питания. Отключите ТВ из розетки перед перемещением или в случае, если вы не будете пользоваться им в течение нескольких дней.</p>

# Содержание

Безопасная установка телевизора .....	4
Перед эксплуатацией .....	4
Настройка ТВ (“Начальная настройка”) .....	5
Верхняя, передняя и задняя панели управления ТВ .....	7
Подключение трехмерного (3D) НЧ динамика (Только для моделей KV-SW21M95) .....	8
Подключение дополнительных компонентов .....	9
Использование пульта ДУ и базовые функции .....	11
Знакомство с навигатором WEGA GATE .....	13
Меню “Установки” .....	14
Изменение параметров “Изображение” .....	15
Изменение параметров “Звук” .....	16
Изменение установок “Настройка каналов” .....	17
Изменение установок “Установка” .....	19
Телетекст .....	20
Просмотр стереофонических программ или программ на двух языках (Только для моделей KV-SW21M95/SW21M91) .....	21
Прослушивание радиостанций диапазона FM (Только для моделей KV-SW21M95/SW21M91) .....	22
Устранение неисправностей .....	23
Технические характеристики .....	25

**RU**

Сделано в Малайзии.

Sony Corporation  
6-7-35 Kitashinagawa,  
Shinagawa-ku, Tokyo, 141-0001 Japan.

# ■ Безопасная установка телевизора

Во избежание падения ТВ используйте прилагаемые винты, зажимы и крепежную ленту. Используйте только прилагаемые винты. Использование других винтов может повредить ТВ.

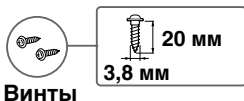

Зажимы



Крепежная лента



или



# ■ Перед эксплуатацией

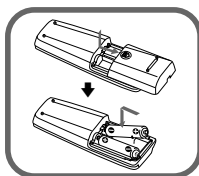

## Шаг 1

Установите батареи (прилагаются) в пульт ДУ.

### Примечание

- Не используйте одновременно старые и новые батареи или батареи различных типов.

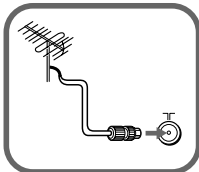

## Шаг 2

Подключите антенный кабель (не прилагается) к ТГ (вход для антенны) на задней панели ТВ.

### Советы

- С помощью этого телевизора можно принимать телевизионные и радиосигналы диапазона FM при выполнении соответствующих подключений к входному гнезду антенны ТГ (только для моделей KV-SW21M95/SW21M91) (см. стр. 9).
- Вы также можете подключить ТВ к другим дополнительным компонентам (см. стр. 9).

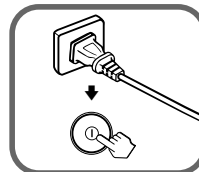

## Шаг 3

Подключите кабель питания к розетке, а затем нажмите кнопку ① на ТВ для включения телевизора.

### Примечание

- При включении ТВ индикатор ① (режим ожидания) несколько секунд мигает зелёным. Это не свидетельствует о неполадке или сбое в работе устройства.



## Шаг 4

Отрегулируйте ТВ, следуя инструкциям меню “Начальная настройка” (см. стр. 5).

# ■ Настройка ТВ (“Начальная настройка”)

При первом включении ТВ на экране отображается меню “Начальная настройка”. Можно изменить язык меню, автоматически настроить телевизионные каналы, сортировать или редактировать каналы, отрегулировать положение изображения, используя кнопки пульта дистанционного управления или верхней панели управления телевизора.

- 1** Нажимайте кнопки **▲** или **▼** для выбора нужного языка меню, затем нажмите кнопку **↵**.

Отображается выбранный язык меню.

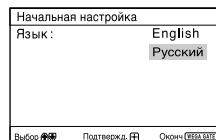

- 2** Нажимайте кнопки **▲** или **▼** для выбора пункта “Да”, а затем нажмите кнопку **↵** для автоматического сохранения телеканалов.

На экране будет отображаться ход автоматической предварительной настройки.

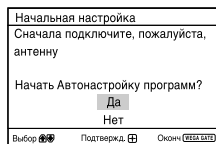

После того, как все каналы будут настроены и сохранены в памяти, на экране автоматически появится меню “Сортировка/Редактир.программ”.

Чтобы пропустить автоматическую настройку каналов, выберите “Нет”, а затем нажмите кнопку **↵**.

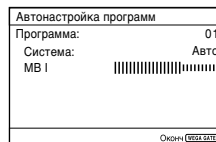

При появлении на экране сообщения “Не найдено ни одного канала. Подключите антенну” проверьте подключения на своем ТВ, а затем нажмите кнопку **↵**.

- 3** С помощью меню “Сортировка/Редактир.программ” можно сортировать и редактировать каналы.

- a) Если необходимо сохранить текущий порядок каналов, нажмите кнопку WEGA GATE для выхода.
- b) Нажимайте кнопку **▲** или **▼** для выбора номера программы для канала, который необходимо изменить. Выбранный канал появится на экране.
- c) Если необходимо сохранить каналы в другом порядке, выполните следующие действия.



1) Нажмите кнопку **➔** для входа в режим сортировки.

2) Нажимайте кнопку **▲** или **▼** для выбора нового номера программы для выбранного канала, затем нажмите **◀**.

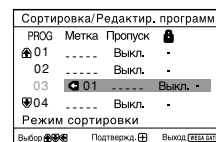

Продолжение

## Настройка ТВ (“Начальная настройка”) (продолжение)

- d) Если необходимо редактировать каналы, нажмите кнопку для перехода в режим редактирования. С помощью кнопок выберите требуемый элемент редактирования: Метка, Пропуск, (знак блокировки). Затем нажмите кнопку .

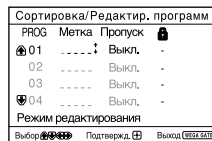

- 1) Нажмите кнопку или для выбора буквенно-цифровых символов для метки. Затем нажмите кнопку .
- 2) Чтобы установить пропуск программы, с помощью кнопки или выберите значение “Вкл.”. Затем нажмите кнопку . Для пропуска программы с этим номером можно использовать кнопки PROG +/-.
- 3) Чтобы заблокировать номер ненужной программы, с помощью кнопки или выберите . Затем нажмите кнопку .

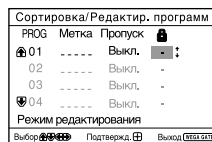
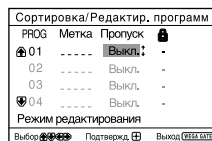

- e) Повторите пункты b) - d), если необходимо редактировать другие каналы.

Нажмите кнопку WEGA GATE для перехода к следующему меню.

- 4** Нажимайте кнопки или для регулировки полей вверх и внизу меню, если они сдвинуты, затем нажмите кнопку .

Если регулировка не требуется, нажмите кнопку .

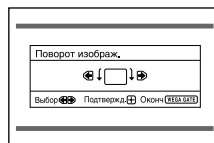

- 5** Для отключения повторного отображения меню “Начальная настройка” при включении телевизора с помощью кнопки , нажмите или для выбора значения “Нет”, затем нажмите .

Чтобы данное меню отобразилось снова, выберите пункт “Да”, затем нажмите кнопку .

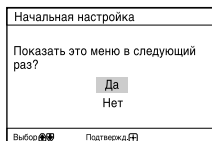

### Совет

- Вы можете сразу перейти к концу меню “Начальная настройка”, нажав кнопку WEGA GATE.

# Верхняя, передняя и задняя панели управления ТВ

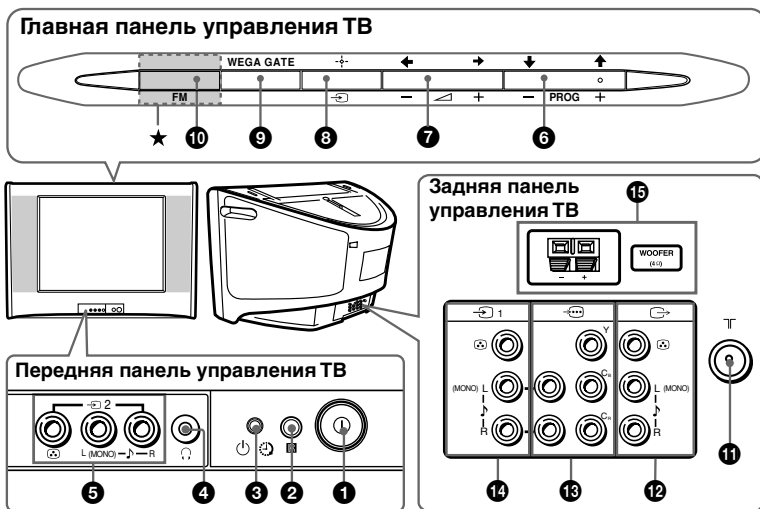

Кнопка/Гнездо	Функция	стр.
1 ①	Включение или выключение ТВ	4
2 R	Сенсор для пульта ДУ	–
3 ⌚	Индикатор будильника	12
3 ⏻	Индикатор режима ожидания	4
4 🎧	Гнездо наушников	–
5 ↺2	Гнездо видеовхода 2	9
6 PROG +/-	Выбор программы	–
7 🔊 +/-	Настройка громкости	–
8 ↻	Выбор ТВ или видеовхода	9
<b>Операции в меню</b>		
6 7 ⬆, ⬇, ⬅, ➡	Выбрать и отрегулировать параметры	13
8 ⇨	Подтвердить выбранные параметры	13
9 WEGA GATE	Переход в меню WEGA GATE или выход из него.	13
10 FM (Только для моделей KV-SW21M95/SW21M91)	Прослушивание радиостанций диапазона FM.	22
SOUND MODE (Только для моделей KV-SW21M81)	Выберите параметры режима звука, используя изображение 5-полосного графического эквалайзера.	11
11 T	Гнездо входа антенны	9
12 🔄	Гнезда видео/аудио выхода	10
13 ⋮	Гнезда компонентного видеовхода	10
14 ↺1	Гнезда видеовхода 1	9
15 WOOFER (Только для моделей KV-SW21M95)	Гнездо 3D WOOFER (нч динамик)	8

★ Эта кнопка будет отмечена как "SOUND MODE" (только для модели KV-SW21M81).

# ■ Подключение трехмерного (3D) НЧ динамика

▶ Только для моделей KV-SW21M95

Для получения звука высокого качества подключите НЧ динамик, как показано ниже:

## Действие 1

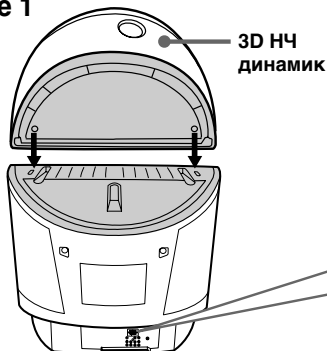

## Действие 2



## Примечания

- Подключайте к ТВ только прилагаемый в комплекте с телевизором НЧ динамик. Подключение других НЧ динамиков может стать причиной появления неисправностей.
- Во время подключения НЧ динамика выньте вилку кабеля питания ТВ из розетки.
- Во избежание появления неисправностей, являющихся следствием короткого замыкания на разъемах, во время подключения НЧ динамика убедитесь, что оголенные концы соединительных проводов НЧ динамика не соприкасаются между собой и с соседними разъемами.



# ■ Подключение дополнительных компонентов

## Подключение к разьему входа видеосигнала ( → )

Передняя панель ТВ

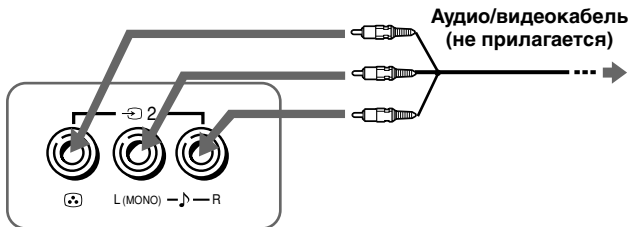

Задняя панель ТВ

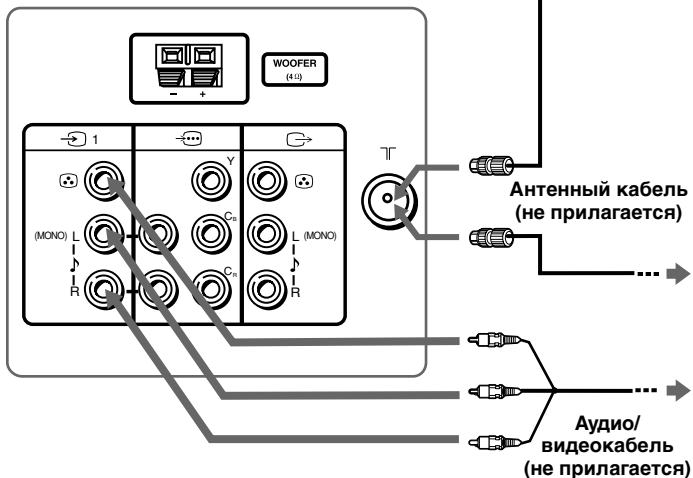

Антенный кабель  
(не прилагается)

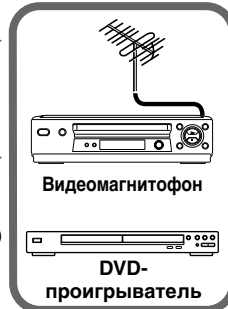

### Примечания

- При подключении видеомагнитофона к разьему T (вход антенны) настройте сигнал с видеомагнитофона на программе номер 0 на ТВ (см. стр. 18).
- Сигнал диапазона FM можно принимать только с помощью моделей с радиоприемником FM.

Продолжение

## Подключение дополнительных компонентов (продолжение)

### Подключение к разъему видео/аудио выхода (↔)

Задняя панель ТВ

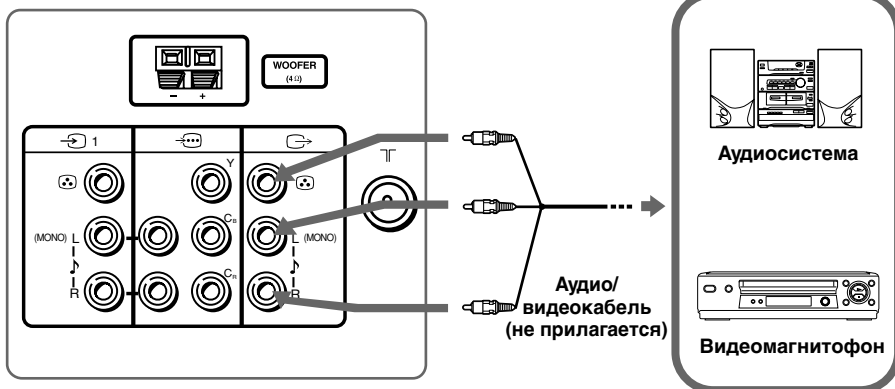

### Подключение к разъему входа компонентного видеосигнала (↔)

Задняя панель ТВ

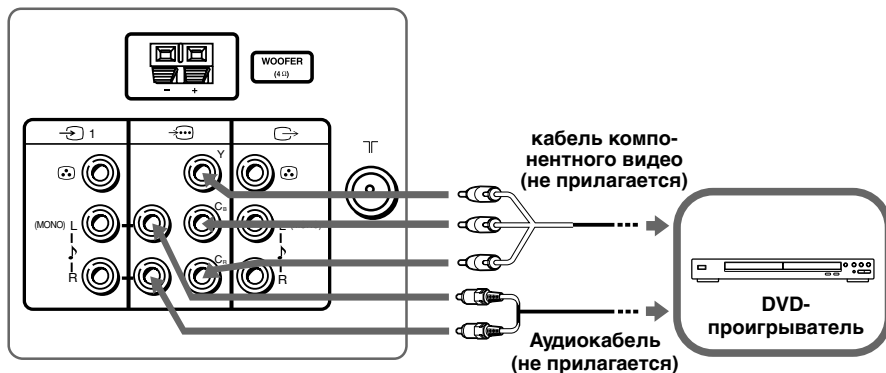

#### Примечания

- Если DVD-проигрыватель может посылать сигналы в режимах чересстрочной или прогрессивной развертки, при подсоединении к разъему ↔ (компонентный видеовход) на ТВ выберите чересстрочный режим. Данный телевизор может принимать сигналы 525 строк/60 Гц или 625 строк/50 Гц.
- Разъемы компонентного видеосигнала проигрывателя DVD в некоторых случаях отмечены как Y/Cb/Cr, Y/Pb/Pr, Y/Cb/Cr или Y/B-Y/R-Y.
- При выборе опции "DVD" на телеэкране сигнал не будет правильно выдаваться на видео/аудио выход ↔. Это не является неполадкой.



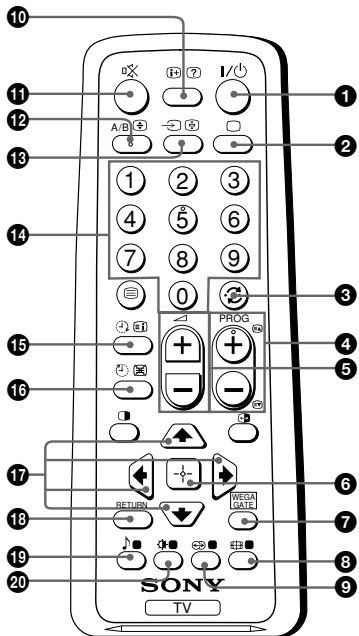



# ■ Использование пульта ДУ и базовые функции



Кнопка	Назначение	стр.
1 I/⏻	Временное отключение или включение ТВ.	–
2 TV/V	Отображение телепрограммы.	–
3 ↶	Переключение на последний номер программы, которая просматривалась не менее пяти секунд	–
4 PROG +/-	Переключение программ	–
5 ▲ +/-	Настройка громкости	–
8 AR	Изменение формата изображения: “Вкл.” (16:9 - широкоэкр. режим), “Выкл.”	–
9 SOUND	Выбор режима объёмного звучания: “Вкл.”, “Имитация”, “Выкл.”	16
10 i	Отображение экранной информации	–
11 ⊘	Временное отключение звука	–
13 TV/V	Выбор ТВ или видеовхода	9
14 0 – 9	Ввод цифр (номера программы). Для программ с номером больше 10 вторую цифру необходимо ввести в течение двух секунд.	–
19 SOUND	<p>Выберите параметры режима звука, используя изображение 5-полосного графического эквалайзера:</p>  <p>“Динамичный”, “Обычный”, “Индивид.”*</p> <p>* При выборе режима “Индивид.” вы можете использовать наиболее поздние звуковые настройки из опции “Настройка звука” в меню.</p>	16
20 PICTURE	<p>Выберите режим изображения:</p> <p>“Яркий”, “Обычный”, “Индивид.”*</p> <p>* При выборе режима “Индивид.” вы можете использовать наиболее поздние настройки изображения из опции “Настройка изображения” в меню.</p>	15

Продолжение

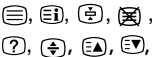
## Использование пульта ДУ и базовые функции (продолжение)

Кнопка	Назначение	стр.
<b>Операции меню WEGA GATE</b>		
<b>6</b> 	Подтвердить выбранные параметры	13
<b>7</b> WEGA GATE	Переход в меню WEGA GATE или выход из него.	
<b>17</b> 	Выбрать и отрегулировать параметры	
<b>18</b> RETURN	Возврат к предыдущему меню.	
<b>Операции с таймером</b>		
<b>15</b>  (Таймер включения)	Настройка автоматического включения телевизора через определенное время (макс. значение - 12 час.) При установке будильника индикатор  на ТВ загорается жёлтым. Если в течение часа после включения ТВ с использованием функции Таймер включения никакие кнопки и элементы управления нажаты не были, ТВ автоматически переходит в режим ожидания.	-
<b>16</b>  (Таймер отключения)	Настройка автоматического выключения телевизора в необходимое время (макс. значение - 1 час 30 мин.)	-
<b>Телетекст (зеленые значки)</b>		
 (Красная, зеленая, желтая, синяя кнопки)	Все кнопки используются для выполнения операций телетекста.	20
<b>Режим PIP (желтые значки)</b>		
 	Не функционирует на данном ТВ.	-
<b>Сtereo/двухязычные операции (только для моделей KV-SW21M95/SW21M91)</b>		
<b>12</b> A/B	Выбор stereo/двухязычного режима.	21

# Знакомство с навигатором WEGA GATE

С помощью WEGA GATE можно получить доступ к настройке телевизионных каналов, подключенным внешним устройствам, режиму прослушивания радиостанций диапазона FM и меню “Установки”.



“ТВ”



просмотр предварительно настроенных телевизионных каналов (см. стр. 5).

“Внешние входы”

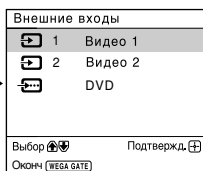

выбор входов для подключенного оборудования (см. стр. 9)

“FM радио”

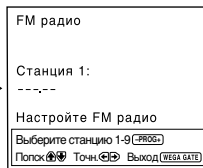

прослушивание радиостанций диапазона FM (только для моделей KV-SW21M95/SW21M91) (см. стр. 22)

“Установки”

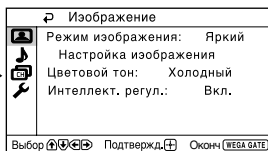

изменение установок телевизора (см. стр. 14)

## Использование WEGA GATE



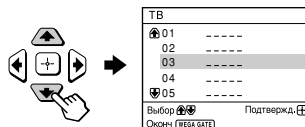

(1) Нажмите кнопку WEGA GATE для перехода в меню WEGA GATE или выхода из него.

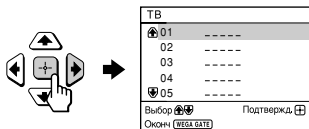

(3) Нажмите кнопку ↑ или ↓ для выбора элемента.







(2) Нажмите кнопку  (или ) для подтверждения выбора или перехода к следующему меню.





(4) Нажмите кнопку RETURN для перехода к предыдущему меню.

### Совет

- Для выполнения действий, перечисленных выше, вы можете также использовать кнопки WEGA GATE, , , ,  на пульте ДУ.

# ■ Меню “Установки”

В группе “Установки” меню WEGA GATE можно изменить настройки телевизора.

Нажмите кнопку WEGA GATE для перехода в меню WEGA GATE. Нажмите кнопку  или  для выбора раздела “Установки”, затем нажмите .

Ниже приводятся параметры, которые можно настроить.

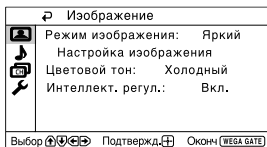

## “Изображение” (см. стр. 15)

“Режим изображения”: “Яркий” → “Обычный” → “Индивид.”

“Настройка изображения”: “Изображение”, “Яркость”, “Цветность”, “Цветовой тон”, “Резкость”, “Сброс”

“Цветовой тон”: “Холодный” → “Нейтральный” → “Теплый”

“Интеллект. регул.”: “Вкл.” → “Выкл.”

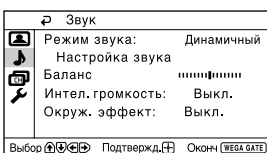

## “Звук” (см. стр. 16)

“Режим звука”: “Динамичный” → “Обычный” → “Индивид.”

“Настройка звука”: “Регулировка”, “Сброс”

“Баланс”

“Интел. громкость”: “Вкл.” → “Выкл.”

“Окруж. эффект”: “Вкл.” → “Имитация” → “Выкл.”

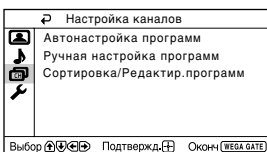

## “Настройка каналов” (см. стр. 17)

“Автонастройка программ”

“Ручная настройка программ”

“Программа”: “00” - “99”

“Система”: “В/G” → “I” → “D/K” → “M”

“MB I”/“MB II”/“DMB”

“Точн. настр.”: “Авто” → “Ручная”

“Усилитель сигнала”: “Авто” → “Выкл.”

“Сортировка/Редактир. программ”

“Настройка FM радио” (только для моделей KV-SW21M95/SW21M91)

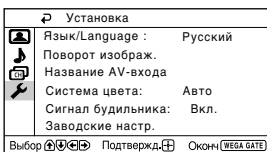

## “Установка” (см. стр. 19)

“Язык / Language”: “English” (английский) → “Русский”

“Поворот изображ.”

“Название AV-входа”: “Видеовход”, “Метка”

“Система цвета”: “Авто” → “PAL” → “SECAM” → “NTSC3.58” → “NTSC4.43”

“Сигнал будильника”: “Вкл.” → “Выкл.”

“Заводские настр.”: “Да” → “Нет”

### Примечание

- Если функция отображается тусклым цветом в меню, то она недоступна для выбора.

# ■ Изменение параметров “Изображение”

Меню “Изображение” позволяет вам настроить параметры изображения.

- 1** Нажмите кнопку WEGA GATE и выберите “Установки”.
- 2** Убедитесь, что выбрана пиктограмма “Изображение” (🖼️), затем нажмите кнопку (⏮️).
- 3** Нажимайте кнопки ↑ или ↓ для выбора нужного параметра (например, “Режим изображения”), затем нажмите кнопку (⏮️).

Выберите	Для
“Режим изображения”	Выбора “Яркий” (контрастный и резкий), “Обычный” (обычный) или “Индивид.”*.
“Цветовой тон”	Настройки оттенка белого цвета. Выберите “Холодный” (голубой оттенок), “Нейтральный” (нейтральный оттенок), “Теплый” (красный оттенок).
“Интеллект. регул.”	Оптимизации качества изображения. Нажимайте кнопки ↑ или ↓ для выбора “Вкл.,” затем нажмите кнопку (⏮️). Для отмены выберите “Выкл.,” затем нажмите кнопку (⏮️).

\* В опциях “Настройка изображения” и “Цветовой тон” вы можете настроить параметры по своему усмотрению лишь в том случае, если выбран режим “Индивид.”.

## Настройка параметров в опции “Настройка изображения” в режиме “Индивид.”

- 1** Нажимайте кнопки ↑ или ↓ для выбора “Изображение” (контрастность), “Яркость”, “Цветность”, “Цветовой тон” (тон) или “Резкость”, а затем нажмите кнопку (⏮️).  
Выбор “Сброс” вернёт ТВ к заводским настройкам.
- 2** Нажимайте кнопки ↑, ↓, ← или → для настройки выбранного параметра, затем нажмите кнопку (⏮️).
- 3** Повторите описанные выше действия для настройки остальных параметров.  
Настроенные параметры будут работать при выборе режима “Индивид.”.

### Примечания

- Параметр “Цветовой тон” может быть отрегулирован только в системе цвета NTSC.
- Понижение значения параметра “Резкость” также может снизить уровень помех на изображении.

# ■ Изменение параметров “Звук”

Меню “Звук” позволяет вам настроить параметры звучания.

- 1** Нажмите кнопку WEGA GATE и выберите “Установки”.
- 2** Нажимайте кнопки  $\uparrow$  или  $\downarrow$  для выбора пиктограммы “Звук” (🔊), затем нажмите кнопку  $\square$ .
- 3** Нажимайте кнопки  $\uparrow$  или  $\downarrow$  для выбора нужного параметра (например, “Режим звука”), затем нажмите кнопку  $\square$ .

Выберите	Для
“Режим звука”	Выбора “Динамичный” (высокие и низкие частоты), “Обычный” (голос высокие частоты) или “Индивид.”*.
“Баланс”	Для усиления звучания левой колонки нажимайте кнопки $\downarrow$ или $\leftarrow$ . Для усиления звучания правой колонки нажимайте кнопки $\uparrow$ или $\rightarrow$ .
“Интел. громкость”	Автоматической настройки громкости для всех телеканалов и видеовходов. Нажимайте кнопки $\uparrow$ или $\downarrow$ для выбора “Вкл.,” затем нажмите кнопку $\square$ . Для отмены выберите “Выкл.,” затем нажмите кнопку $\square$ .
“Окруж. эффект”	Выбора “Вкл.” (объёмное звучание), “Имитация” (похожий на стерео, но моно звук) или “Выкл.”.

\* В опции “Настройка звука” вы можете настроить параметры по своему усмотрению лишь в том случае, если выбран режим “Индивид.”.

## Настройка параметров “Настройка звука” в режиме “Индивид.”

Вы можете изменять настройки звуковых частот в режиме “Индивид.” с помощью 5-полосного графического эквалайзера.

- 1** Убедитесь, что выбрана опция “Регулировка”, а затем нажмите кнопку  $\square$ .  
Выбор “Сброс” вернёт ТВ к заводским настройкам.
- 2** Нажимайте кнопки  $\leftarrow$  или  $\rightarrow$  для выбора нужной звуковой частоты, а затем нажмите  $\uparrow$  или  $\downarrow$  для регулировки и кнопку  $\square$ .  
Вы сможете вернуться к индивидуальным настройкам, выбрав режим “Индивид.”.

### Примечания



- Регулировка высоких частот влияет на высокие звуки, а регулировка низких частот отражается на низких звуках.
- Вы можете быстро вызвать отображение текущих настроек на дисплей с помощью кнопки SOUND MODE на верхней панели ТВ (Только для моделей KV-SW21M81) (см. стр. 7) или кнопки  $\downarrow$  на пульте ДУ (см. стр. 11).







# ■ Изменение установок “Настройка каналов”

С помощью меню “Настройка каналов” можно выполнять автоматическую или ручную предварительную настройку каналов, сортировать и редактировать каналы, а также выполнять предварительную настройку радиостанций диапазона FM.

**1** Нажмите кнопку **WEGA GATE** и выберите “Установки”

**2** Нажимайте кнопки **↑** или **↓** для выбора пиктограммы “Настройка каналов” () , затем нажмите кнопку .

**3** Нажимайте кнопки **↑** или **↓** для выбора желаемого параметра (например, “Автонастройка программ”), затем нажмите кнопку .

Выберите	Для
“Автонастройка программ”	Автоматического сохранения телеканалов.
“Ручная настройка программ”	Настройки вручную нужных телеканалов и телеканалов, которые не могут быть настроены автоматически (см. раздел <b>Сохранение телеканалов вручную</b> на стр. 18).
“Сортировка/ Редактир. программ”	Изменения порядка отображения каналов на экране телевизора, присвоения метки номеру программы, пропуска номера программы и блокировки ненужных программ (см. шаг 3 раздела “Начальная настройка” на стр. 5).
“Настройка FM радио”* (Только для моделей KV-SW21M95/ SW21M91)	Предварительной настройки до девяти радиостанций диапазона FM. Можно вручную настроить каждую радиостанцию диапазона FM, принимаемую в данном регионе, а затем сохранить частоту нужных радиостанций диапазона FM. (1) Нажмите кнопку <b>↑</b> или <b>↓</b> для выбора положения нужной радиостанции диапазона FM, затем нажмите  . (2) Нажмите кнопку <b>↑</b> или <b>↓</b> для поиска радиостанций диапазона FM. Поиск прекращается автоматически при настройке станции. Если сигнал радиостанции слишком слабый, настройте ее вручную с помощью кнопок <b>←</b> и <b>→</b> , затем нажмите  для сохранения радиостанции диапазона FM. (3) Можно изменить метку радиостанции диапазона FM. Нажмите кнопку <b>↑</b> или <b>↓</b> для выбора буквенно-цифровых символов метки, затем нажмите  . (4) Повторите пункты (1) - (3) для настройки других радиостанций диапазона FM.  * Функция “Настройка FM радио” доступна только в режиме “FM радио”. Для получения доступа к этой функции перейдите в режим “FM радио” с помощью системы WEGA GATE или кнопки FM на верхней панели управления (см. стр. 7), затем выполните настройку радиостанций диапазона FM в соответствии с процедурой, описанной выше.

## Примечания





- При сохранении на заблокированную программу, номер данной программы будет автоматически разблокирован.
- Если отсортировать заблокированную программу, то программа останется заблокированной.

**Продолжение**

## Изменение установок “Настройка каналов” (продолжение)



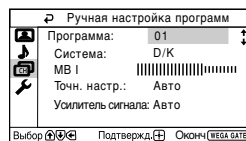

### Сохранение телеканалов вручную

#### 1 После выбора пункта “Ручная настройка программ” выберите номер программы, на которую вы хотите настроить канал.







- (1) Убедитесь, что выбран пункт “Программа”, затем нажмите кнопку .
- (2) Нажимайте кнопки  или  до появления в меню нужного номера программы, затем нажмите кнопку .













#### 2 Выберите нужный канал.

- (1) Убедитесь, что выбрано “МВ I”, “МВ II” или “ДМВ”, затем нажмите кнопку .
- (2) Нажимайте кнопки  или  до появления на экране нужного телеканала, затем нажмите кнопку .

#### 3 Если звук не нормальный, выберите соответствующую систему ТВ.







- (1) Нажимайте кнопки  или  для выбора пункта “Система”, затем нажмите кнопку .
- (2) Нажимайте кнопки  или  до достижения нормального звучания, затем нажмите кнопку .

#### 4 Если вас не устраивает качество изображения и звука, вы можете улучшить его, используя функции настройки “Точн.настр.”

- (1) Нажимайте кнопки  или  для выбора пункта “Точн.настр.”, затем нажмите кнопку .
- (2) Нажимайте кнопки  или  для выбора пункта “Ручная”, затем нажмите кнопку .
- (3) Нажимайте кнопки , ,  или  до оптимизации качества изображения и звука, затем нажмите кнопку .

Во время настройки в меню мигают иконки + или –.

#### 5 Если телевизионный сигнал слишком сильный (изображение искажено; изображение содержит полосы; помехи для сигнала) или слабый (изображение снежит), качество изображения можно улучшить, настроив функцию “Усилитель сигнала”.

- (1) Нажимайте кнопки  или  для выбора пункта “Усилитель сигнала”, затем нажмите кнопку .
- (2) Нажимайте кнопки  или  для выбора значения “Выкл.” (если изображение искажается; содержит полосы или имеются помехи для сигнала) или “Авто” (если изображение снежит), затем нажмите кнопку .

# ■ Изменение установок “Установка”

Меню “Установка” позволяет изменять язык меню, корректировать положение изображения на экране, создавать метки для подключенного оборудования, выбирать систему цвета, устанавливать сигнал будильника и восстанавливать заводские настройки телевизора.

**1** Нажмите кнопку **WEGA GATE** и выберите “Установки”.

**2** Нажимайте кнопки **▲** или **▼** для выбора пиктограммы “Установка” (🔧), затем нажмите кнопку **⏏**.

**3** Нажимайте кнопки **▲** или **▼** для выбора нужного параметра (например, “Язык/Language”), затем нажмите кнопку **⏏**.

Выберите	Для
“Язык/Language”	Изменения языка меню. Нажимайте кнопки <b>▲</b> или <b>▼</b> для выбора “English” (английский) или “Русский”, затем нажмите кнопку <b>⏏</b> .
“Поворот изображ.”	Регулирования положения изображения, если оно не параллельно телеэкрану. Нажимайте кнопки <b>◀</b> или <b>▶</b> для регулировки положения изображения, затем нажмите кнопку <b>⏏</b> .
“Название AV-входа”	Отметки подключённого оборудования. (1) Выберите пункт “Видеовход” и нажмите кнопку <b>⏏</b> . Нажимайте кнопки <b>▲</b> или <b>▼</b> для выбора входа, который вы хотите отметить, затем нажмите кнопку <b>⏏</b> . (2) Выберите пункт “Метка” и нажмите кнопку <b>⏏</b> , затем нажимайте кнопки <b>▲</b> или <b>▼</b> для выбора отмечаемого входа: “Видео 1”/“Видео 2”/“DVD”, “BM”, “SAT”, “Игра” или “Изм.”*. * Можно изменить видеометку и установить нужное имя. Нажмите <b>▲</b> или <b>▼</b> , чтобы выбрать буквенно-цифровые символы для метки, затем нажмите кнопку <b>⏏</b> .
“Система цвета”	Выбора цветовой системы. Нажимайте кнопки <b>▲</b> или <b>▼</b> для выбора “Авто”, “PAL”, “SECAM”, “NTSC3.58” или “NTSC4.43”, затем нажмите кнопку <b>⏏</b> . В обычных условиях установите данный параметр в позицию “Авто”.
“Сигнал будильника”	Установки звукового сигнала, который будет раздаваться при автоматическом включении телевизора по таймеру будильника. Нажмите кнопку <b>▲</b> или <b>▼</b> , чтобы выбрать значение “Вкл.”, затем нажмите <b>⏏</b> . Чтобы отменить, выберите “Выкл.”, затем нажмите кнопку <b>⏏</b> .
“Заводские настр.”	Восстановления заводских настроек телевизора. Нажмите кнопку <b>▲</b> или <b>▼</b> , чтобы выбрать “Да”, затем нажмите <b>⏏</b> . Для отмены нажмите кнопку “Нет”, затем нажмите <b>⏏</b> .

## Примечания

- Выбор системы цвета невозможен в режиме “FM радио”.
- Чтобы был слышен звуковой сигнал, необходимо установить на телевизоре соответствующий уровень громкости, а также убедиться, что не отключен звук телевизора.
- Чтобы прервать звуковой сигнал, нажмите любую кнопку на пульте дистанционного управления или верхней панели управления.
- Если в течение 3 минут не нажата никакая кнопка, звуковой сигнал автоматически отключится.

# Телетекст

Некоторые телевизионные каналы предоставляют информационную услугу “телетекст”. Телетекст дает вам возможность получать различного рода информацию, такую, как сводки фондовой биржи и последние известия. Для вывода на экран страниц телетекста вы можете пользоваться пультом ДУ.

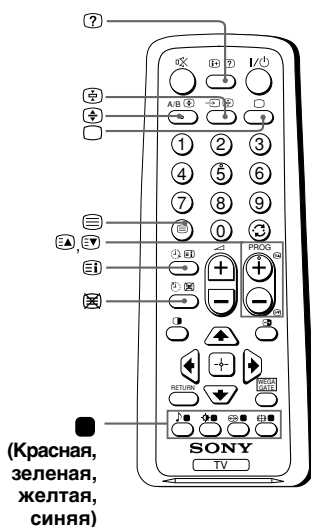

Чтобы	Выполните следующие действия
Вывести страницу телетекста поверх обычной телепередачи	Нажмите . С каждым нажатием , показания экрана меняются следующим образом: Телетекст → телетекст и ТВ → ТВ. Если информация телетекста не транслируется, в нижнем левом углу экрана появляется сообщение “100”.
Просмотреть содержание телетекста	Нажмите . На экране появляется общий обзор содержания телетекста, включающий номера страниц.
Выбрать страницу телетекста	Нажмите номерные кнопки для ввода 3-значного номера нужной страницы телетекста. Если вы ошиблись во время ввода номера страницы, введите номер заново. Чтобы перейти на следующую или предыдущую страницу, нажмите  или .
Задержать вывод телетекста на данной странице	Нажмите  для вызова на экран значка “” в верхнем левом углу экрана. Для возобновления обычного просмотра телетекста нажмите .
Открыть скрытую информацию (напр., ответы на вопросы)	Нажмите . Чтобы вернуться к обычному изображению, нажмите  снова.
Увеличить шрифт телетекста	Нажмите . С каждым нажатием кнопки , шрифт телетекста изменяется следующим образом: Увеличивается шрифт верхней половины экрана → Увеличивается шрифт нижней половины экрана → Обычный размер шрифта.
Ожидание загрузки с просмотром ТВ	(1) Введите номер страницы телетекста, с которой вы хотите ознакомиться, затем нажмите . (2) Когда номер страницы на экране, нажмите  для вызова текста.
Выбрать меню FASTEXT или цветные блоки.	Нажмите  (красная, зеленая, желтая и синяя) в соответствии с нужным меню или номером страницы.
Выключить телетекст	Нажмите .

## Примечание

- Вы можете пользоваться информацией системы FASTEXT, только если трансляция системы FASTEXT доступна.

# ■ Просмотр стереофонических программ или программ на двух языках

► Только для моделей KV-SW21M95/SW21M91

С помощью кнопки A/B можно переключать ТВ в режим стереозвучания или режим программы на двух языках в системе NICAM и A2 стерео.

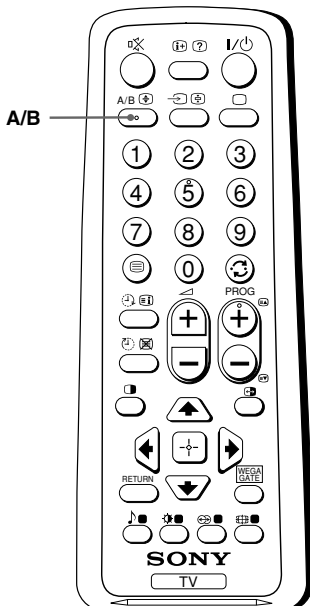

## Просмотр стереопрограммы или программы на двух языках

### При приеме программы NICAM

Передача	Экранный дисплей (выбранный звук)	
NICAM стерео	NICAM (Стереофонический звук)	Моно (Обычный звук)
NICAM на двух языках	NICAM основной (Звук основного канала)	NICAM подканал (Звук подканала) → Моно (Обычный звук)
NICAM моно	NICAM основной (Звук основного канала)	Моно (Обычный звук)

### При приеме программы A2

Передача	Экранный дисплей (выбранный звук)	
A2 стерео	Сtereo (Стереофонический звук)	Моно (Обычный звук)
A2 на двух языках	Основной (Звук основного канала)	Подканал (Звук подканала)

#### Примечание

- Если при приеме стереопрограммы в стереорежиме возникают помехи, выберите режим "Моно". Звук становится монфоническим, но уровень помех снижается.

# ■ Прослушивание радиостанций диапазона FM

▶ Только для моделей KV-SW21M95/SW21M91

С помощью телевизора можно прослушивать радиостанции диапазона FM.

**Для перехода в режим “FM радио”:**

Нажмите кнопку WEGA GATE и выберите “FM радио” (см. стр. 13) или

Нажмите кнопку FM на верхней панели управления (см. стр. 7).

**Для выхода из режима “FM радио”:**

Нажмите кнопку WEGA GATE, выберите требуемый режим: “ТВ” или “Внешние входы”, затем нажмите  $\left[ \text{TV} \right]$ . Выберите требуемый телевизионный канал или внешний вход, затем нажмите  $\left[ \text{TV} \right]$  или

Нажмите кнопку FM на верхней панели управления.

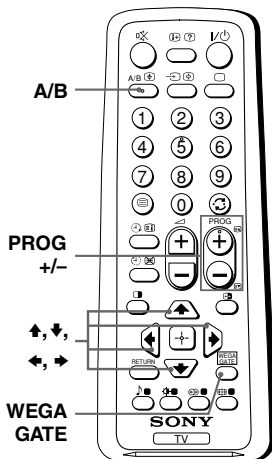

## Прослушивание предварительно настроенных станций

**1** Перейдите в режим “FM радио”.

**2** Нажмите кнопку WEGA GATE и выберите “Установки”. Выполните предварительную настройку требуемых радиостанций диапазона FM в группе “Настройка FM радио” меню “Настройка каналов” (см. стр. 17).

**3** Для выхода из меню “Настройка каналов” нажмите кнопку WEGA GATE. На экране отобразятся номера и метки предварительно настроенных радиостанций диапазона FM. Выберите нужную радиостанцию диапазона FM с помощью кнопки PROG +/-.

### Совет

- Можно также использовать кнопки 1-9 пульта дистанционного управления для выбора нужной радиостанции диапазона FM.

## Прослушивание станций, которые не были настроены предварительно

**1** Перейдите в режим “FM радио”.

**2** Нажмите кнопку  $\uparrow$  или  $\downarrow$  для поиска нужной радиостанции диапазона FM. Номера и метки радиостанций отображаться не будут.

**3** Если сигнал радиостанции слишком слабый, настройте ее вручную с помощью кнопок  $\leftarrow$  и  $\rightarrow$ .

### Примечания

- В режиме “FM радио” можно использовать только следующие кнопки пульта дистанционного управления:  $\uparrow$ ,  $\downarrow$ ,  $\leftarrow$  и  $\rightarrow$ .
- Частоту прослушиваемой радиостанции нельзя сохранить в памяти.
- Если появится сообщение “Настройте FM радио”, перейдите в меню “Настройка каналов” и выполните предварительную настройку требуемых радиостанций диапазона FM в группе “Настройка FM радио” (см. стр. 17).

### Примечание

- Когда при приеме стереопрограммы в диапазоне FM слышны статические помехи, нажимайте кнопку A/B, пока не появится индикация “Моно”. Стереозвук исчезнет, но помехи будут устранены.

# ■ Устранение неисправностей

При возникновении проблем эксплуатации телевизора можно использовать функцию “Заводские настр.” или обратиться к руководству по поиску и устранению неисправностей, приведенному ниже. Если устранить проблему не удастся, обратитесь к дилеру Sony.

## Функция “Заводские настр.”

Нажмите кнопку WEGA GATE. Выберите “Установки” и перейдите к меню “Установка” (🔧). В меню “Установка” выберите параметр “Заводские настр.” Выберите “Да” и нажмите кнопку (↶↷). Изображение на экране телевизора исчезнет на несколько секунд, затем отобразится меню “Начальная настройка”. Будут восстановлены заводские настройки телевизора. Таким способом можно устранить некоторые проблемы.

## Рекомендации по устранению неисправностей

Симптом	Решение
Рябь на экране, Помехи в звуке	<ul style="list-style-type: none"><li>• Проверьте кабель антенны и подключения на ТВ, видеомагнитофоне и розетке (см. стр. 9).</li><li>• Проверьте правильность регулировки антенны. Обратитесь за помощью к дилеру фирмы Sony.</li><li>• Отобразите меню “Настройка каналов” и выберите пункт “Ручная настройка программ” для повторного сохранения телеканалов (см. стр. 18).</li><li>• Отобразите меню “Настройка каналов” и установите для параметра “Усилитель сигнала” значение “Авто” в режиме “Ручная настройка программ” (см. стр. 18).</li><li>• Воспользуйтесь внешним усилителем.</li></ul>
Помехи на изображении, Помехи в звуке	<ul style="list-style-type: none"><li>• Выключите или отсоедините внешний усилитель, если таковой используется.</li><li>• Отобразите меню “Настройка каналов” и установите для параметра “Усилитель сигнала” значение “Выкл.” в режиме “Ручная настройка программ” (см. стр. 18).</li></ul>
Качественное изображение, Помехи в звучании	<ul style="list-style-type: none"><li>• Отобразите меню “Настройка каналов” и выберите соответствующую опцию “Система” в режиме “Ручная настройка программ” (см. стр. 18).</li></ul>
Отсутствует изображение, Отсутствует звук	<ul style="list-style-type: none"><li>• Проверьте подключения кабеля питания, антенны и видеомагнитофона (см. стр. 9).</li><li>• Нажмите кнопку I/⏻ (питание) (см. стр. 11).</li><li>• Нажмите кнопку Ⓛ (основное питание), чтобы выключить ТВ примерно на 5 сек., затем снова включите его (см. стр. 7).</li></ul>
Качественное изображение, Отсутствует звук	<ul style="list-style-type: none"><li>• Нажимайте кнопку ◀ + для повышения уровня громкости (см. стр. 11).</li><li>• Нажмите кнопку 🔊 для включения звука (см. стр. 11).</li></ul>
Точечные линии или полосы на экране	<ul style="list-style-type: none"><li>• Не используйте фены и другие устройства рядом с ТВ.</li><li>• Проверьте правильность регулировки антенны. Обратитесь за помощью к дилеру фирмы Sony.</li></ul>
Изображение двоится	<ul style="list-style-type: none"><li>• Используйте точно направляемую антенну.</li><li>• Используйте функцию точной настройки “Точн. настр.” (см. стр. 18).</li><li>• Проверьте правильность регулировки антенны. Обратитесь за помощью к дилеру фирмы Sony.</li><li>• Выключите или отсоедините внешний усилитель, если таковой используется.</li></ul>

Продолжение

## Устранение неисправностей (продолжение)

Симптом	Решение
<b>Чёрно-белое изображение</b>	<ul style="list-style-type: none"> <li>• Отобразите меню “Изображение” и выберите пункт “Индивид.” раздела “Режим изображения”, а затем отрегулируйте уровень “Цветность” в разделе “Настройка изображения” (см. стр. 15).</li> <li>• Отобразите меню “Установка” и проверьте настройку параметра “Система цвета” (обычно данный параметр установлен в позицию “Авто”) (см. стр. 19).</li> <li>• Проверьте правильность регулировки антенны. Обратитесь за помощью к дилеру фирмы Sony.</li> </ul>
<b>Перекося изображения</b>	<ul style="list-style-type: none"> <li>• Располагайте внешние колонки и другие электроприборы подальше от ТВ.</li> <li>• Выберите меню “Установка” и настройте параметр “Поворот изображ.,” чтобы достичь оптимального положения изображения (см. стр. 19).</li> </ul>
<b>Посторонние цветные пятна</b>	<ul style="list-style-type: none"> <li>• Располагайте внешние колонки и другое оборудование подальше от ТВ. Не передвигайте ТВ, когда он включён. Нажмите кнопку ① (основное питание) для выключения ТВ примерно на 15 мин., а затем снова включите его.</li> </ul>
<b>Телетекст отображается с помехами (изображение “снежит” или “двоится”).</b>	<ul style="list-style-type: none"> <li>• Проверьте кабель антенны и подключение к телевизору, видеомагнитофону и настенной розетке (см. стр. 9).</li> <li>• Проверьте правильность регулировки антенны. Обратитесь за помощью к дилеру фирмы Sony.</li> <li>• Отобразите меню “Настройка каналов” и установите для параметра “Усилитель сигнала” значение “Авто” в режиме “Ручная настройка программ” (см. стр. 18).</li> <li>• Воспользуйтесь внешним усилителем.</li> <li>• Используйте функцию точной настройки (“Точн.настр.”) (см. стр. 18).</li> </ul>
<b>Телевизор не может принимать звук стереотрансляции. или Звук стереотрансляции включается и выключается или искажен (Только для моделей KV-SW21M95/SW21M91).</b>	<ul style="list-style-type: none"> <li>• Проверьте кабель антенны и подключение к телевизору, видеомагнитофону и настенной розетке (см. стр. 9).</li> <li>• Проверьте правильность регулировки антенны. Обратитесь за помощью к дилеру фирмы Sony.</li> </ul>
<b>Телевизор не принимает радиостанции диапазона FM (только для моделей KV-SW21M95/SW21M91).</b>	<ul style="list-style-type: none"> <li>• Подсоедините к телевизору отдельную антенну FM и источник телевизионных каналов через антенный переключатель (см. стр. 9).</li> </ul>
<b>Каждые 3 секунды индикатор ⏸ (режим ожидания) на ТВ несколько раз мигает красным.</b>	<ul style="list-style-type: none"> <li>• Посчитайте, сколько раз мигает индикатор ⏸ (режим ожидания). Нажмите кнопку ① (основное питание) для выключения ТВ. Свяжитесь с ближайшим сервисным центром фирмы Sony.</li> </ul>
<b>Изображение на экране телевизора иногда исчезает немного дольше, чем обычно при переключении каналов.</b>	<ul style="list-style-type: none"> <li>• Работает функция “Усилитель сигнала” для определения слабого сигнала. Это не свидетельствует о неисправности.</li> </ul>
<b>Корпус ТВ скрипит</b>	<ul style="list-style-type: none"> <li>• Изменение температуры в комнате иногда становится причиной расширения или сжатия корпуса ТВ, вызывая его скрип. Это не свидетельствует о неисправности.</li> </ul>
<b>В момент включения ТВ раздаётся негромкий гул</b>	<ul style="list-style-type: none"> <li>• Работает функция размагничивания. Это не свидетельствует о неисправности.</li> </ul>



# ■ Технические характеристики

	KV-SW21M95	KV-SW21M91 KV-SW21M81	Примечания
Требования к источнику питания	110-240 В переменного тока, 50/60 Гц		
Потребляемая мощность (Вт)	Указана на задней панели ТВ		
Система ТВ	B/G, I, D/K, M		
Цветовая система	PAL, PAL 60, SECAM, NTSC3.58, NTSC4.43		
Сtereo / двуязычная система	NICAM stereo / на двух языках B/G, I, D/K; A2 stereo / на двух языках B/G		Только для моделей KV-SW21M95/ SW21M91
Телетекст	Английский, Русский		
Покрывае­мый диапазон Телеканалов B/G	VHF : от E2 до E12 /UHF : от E21 до E69 / CATV : от S01 до S03, от S1 до S41		
I	UHF : от B21 до B68 / CATV : от S01 до S03, от S1 до S41		
D/K	VHF : от C1 до C12, от R1 до R12 / UHF : от C13 до C57, от R21 до R60 / CATV : от S01 до S03, от S1 до S41, от Z1 до Z39		
M	VHF : от A2 до A13 / UHF : от A14 до A79 / CATV : от A-8 до A-2, от A до W+4, от W+6 до W+84		
ТГ (Антенна)	Внешний разъём с сопротивлением 75 Ом		
Аудиовыход (колонки)	4 Вт + 4 Вт	5 Вт + 5 Вт	
3D НЧ динамик	12 Вт	-	
Количество разъёмов			
📺 (видео)	Вход: 2      Выход: 1	Гнезда RCA; 1 Vp-p, 75 Ом	
🎵 (аудио)	Вход: 3      Выход: 1	Гнезда RCA; 500 mVrms	
📺 (компонентное видео)	Вход: 1	Гнезда RCA; Y: 1 Vp-p, 75 Ом, Отриц. синхр. Cв: 0.7 Vp-p, 75 Ом Cя: 0.7 Vp-p, 75 Ом	
🎧 (наушники)	Выход: 1	Сtereo минигнездо	
Радиоприемник FM			
Диапазон настройки	87,5 - 108,0 МГц		Только для моделей KV-SW21M95/ SW21M91
Промежуточная частота	10,7 МГц		
Кинескоп	21 дюйм		
Размер кинескопа (см)	54		Измерения по диагонали
Размер экрана (см)	51		Измерения по диагонали
Габариты (в/ш/г, мм)	647 × 533 × 530	647 × 469 × 509	
Масса (кг)	29	25	

Дизайн и технические характеристики могут быть изменены без уведомления.

<http://www.sony.net/>

## Free Manuals Download Website

<http://myh66.com>

<http://usermanuals.us>

<http://www.somanuals.com>

<http://www.4manuals.cc>

<http://www.manual-lib.com>

<http://www.404manual.com>

<http://www.luxmanual.com>

<http://aubethermostatmanual.com>

Golf course search by state

<http://golfingnear.com>

Email search by domain

<http://emailbydomain.com>

Auto manuals search

<http://auto.somanuals.com>

TV manuals search

<http://tv.somanuals.com>