

Trinitron® Color TV

Operating Instructions _____	EN
Mode d'emploi _____	F
#### _____	C##
#### _____	C##
#### _____	PR
#### _____	A

KV-T21
KV-T25
KV-2168

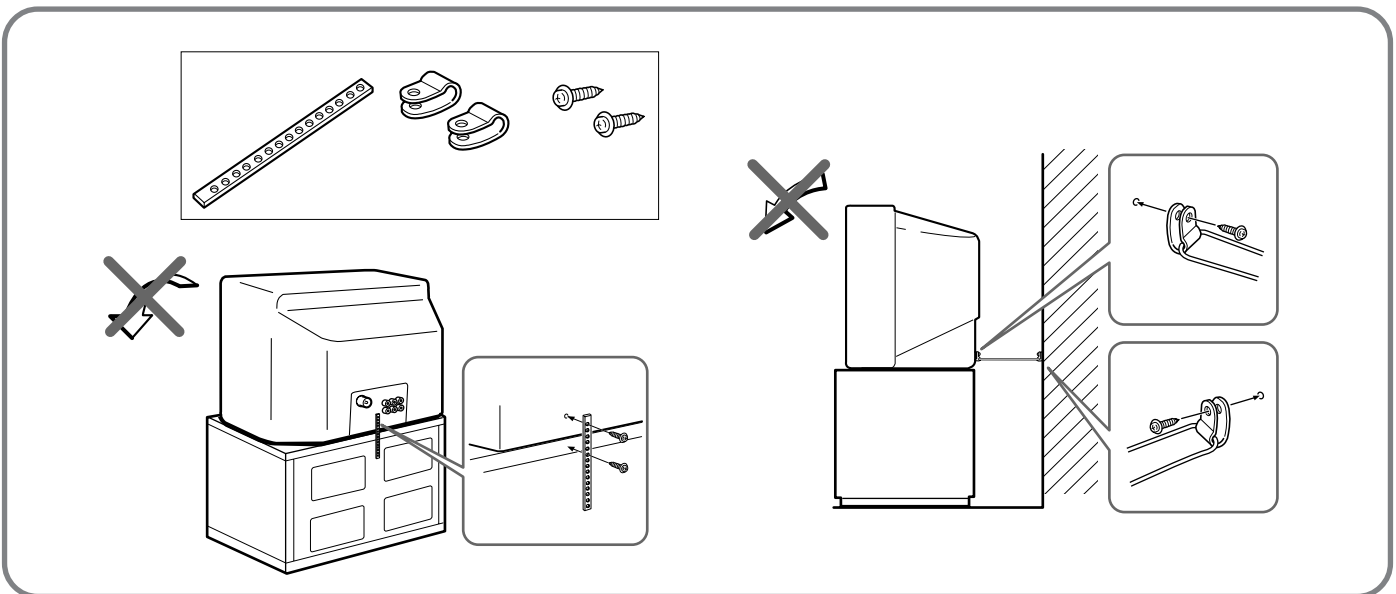

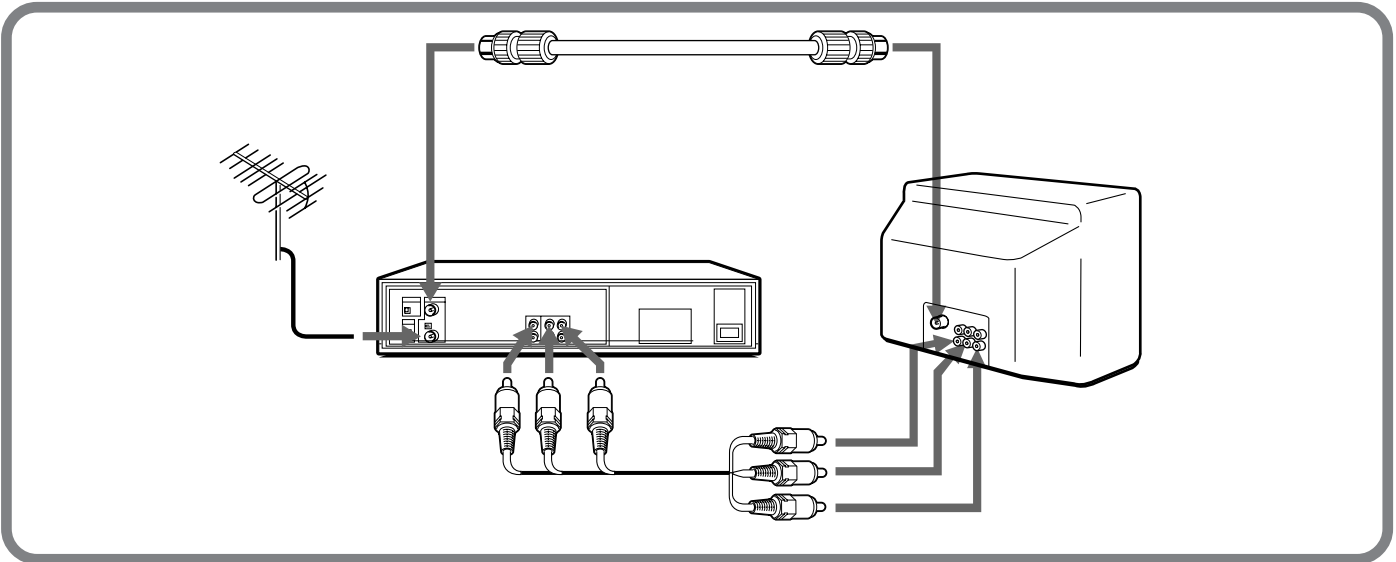
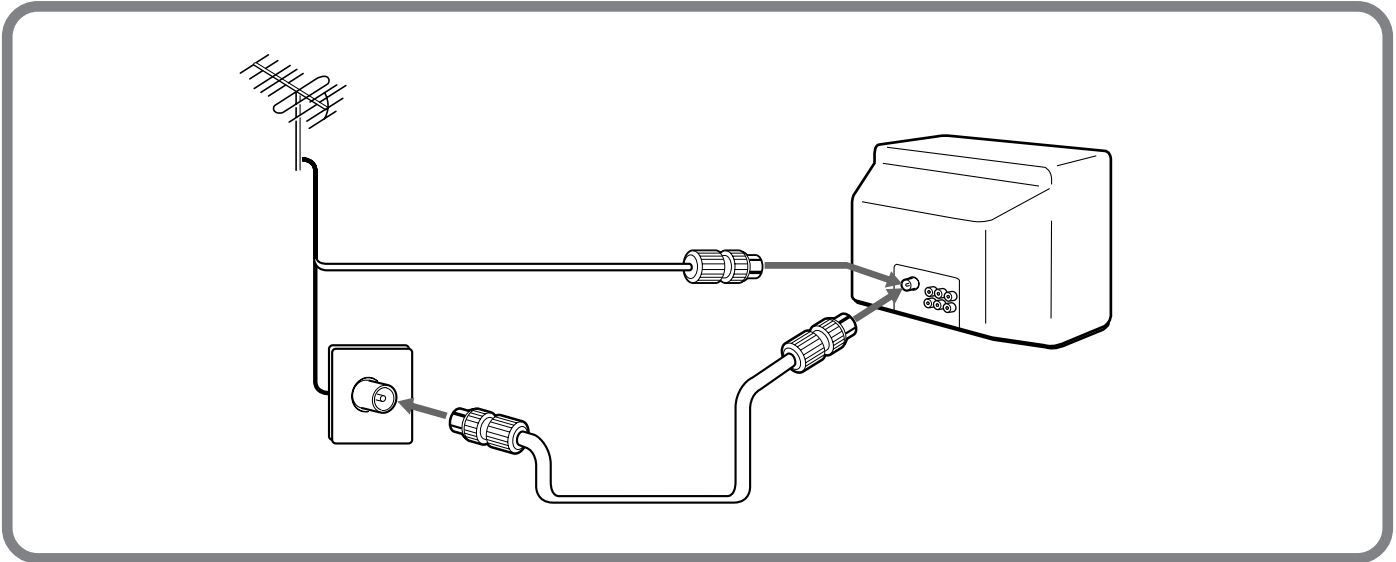
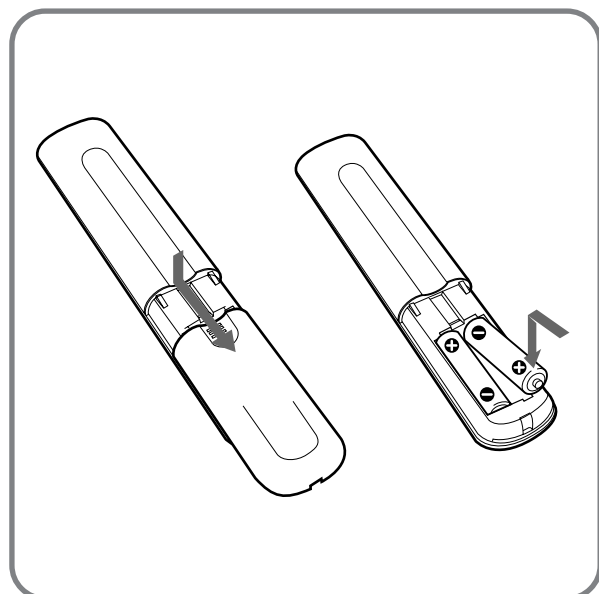
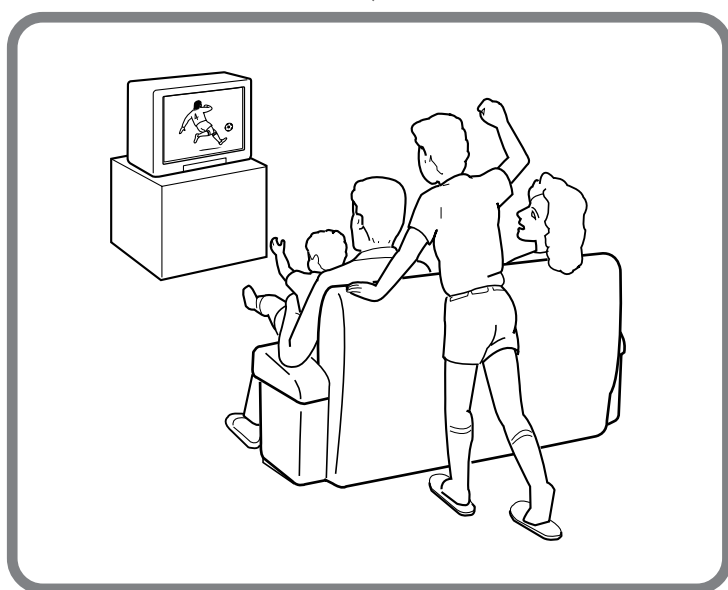
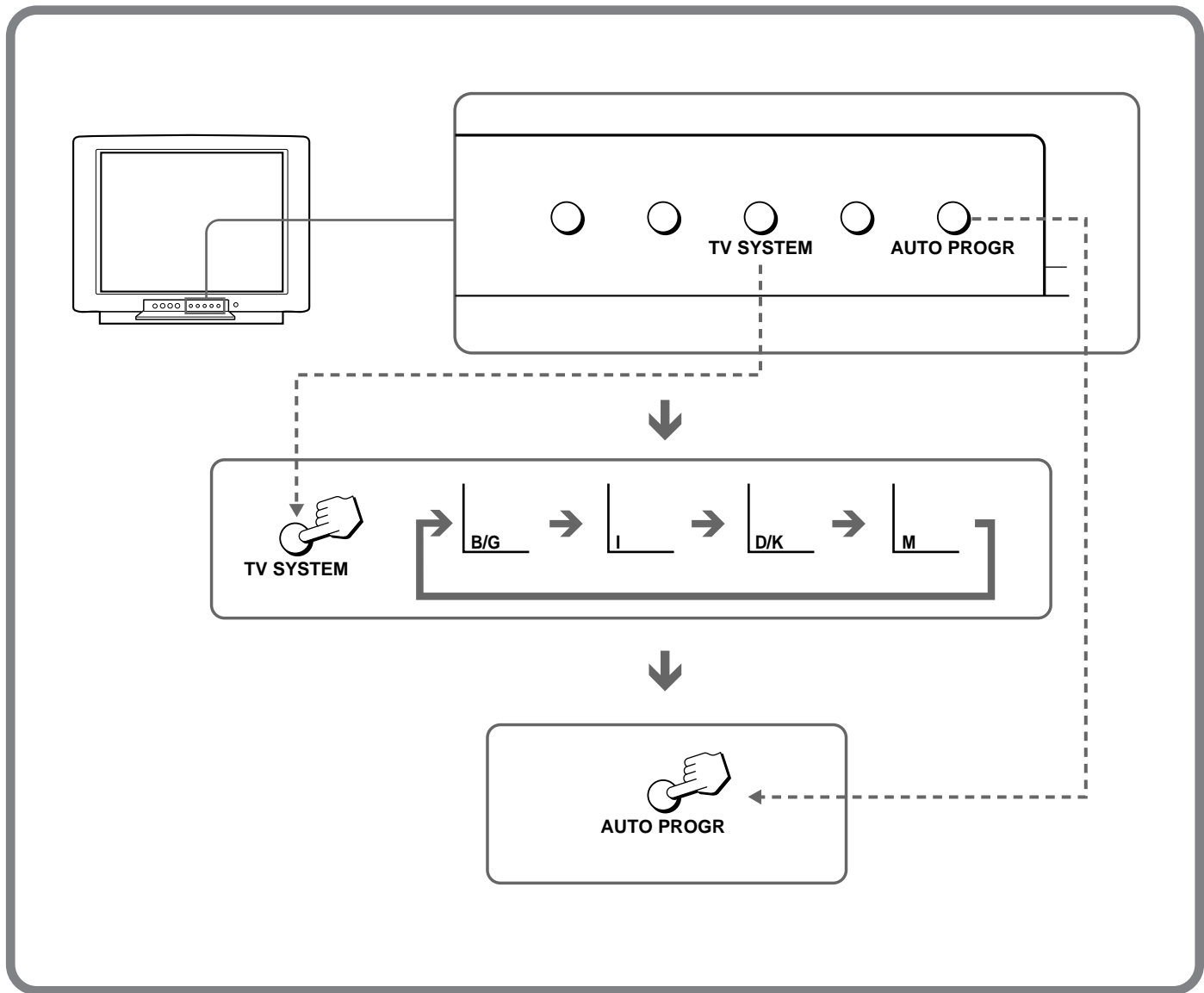

Connections

Connecting a VHF antenna or a combination VHF/UHF antenna — 75-ohm coaxial cable (round)

Attach an optional IEC antenna connector to the 75-ohm coaxial cable.
Plug the connector into the Υ (antenna) socket at the rear of the TV.

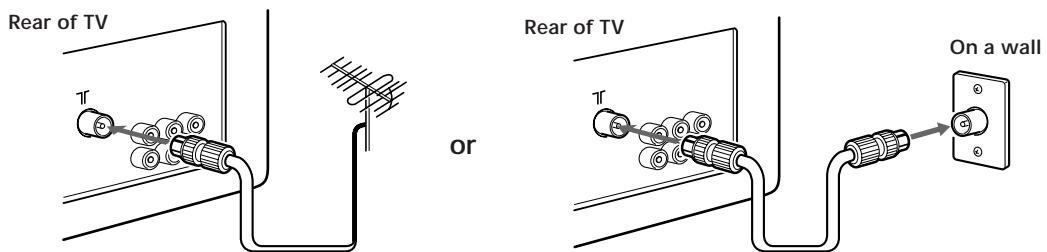

Connecting optional equipment

You can connect optional audio/video equipment to your TV such as a VCR, multi disc player, camcorder, video game or stereo system.

Connecting video equipment using video input jacks

Rear of TV

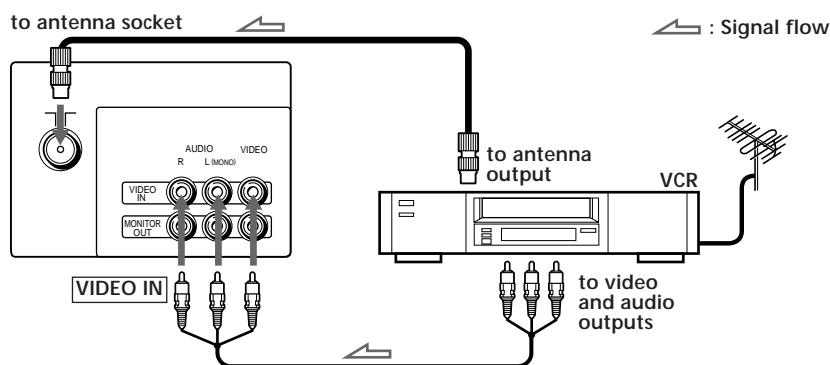

When connecting a monaural VCR

Connect the yellow plug to VIDEO and the black plug to AUDIO-L (MONO).

Front of TV

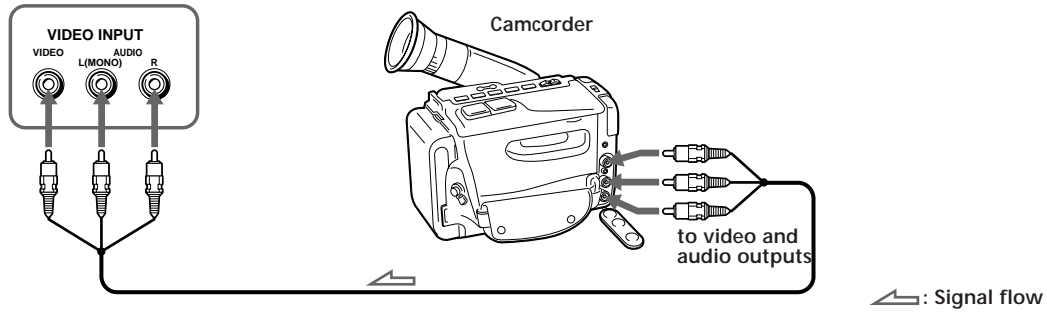

When using the video input jacks

Do not connect video equipment to the video input jacks at the front and the rear of your TV simultaneously; otherwise the picture will not be displayed properly on the screen.

Connecting audio/video equipment using MONITOR OUT jacks

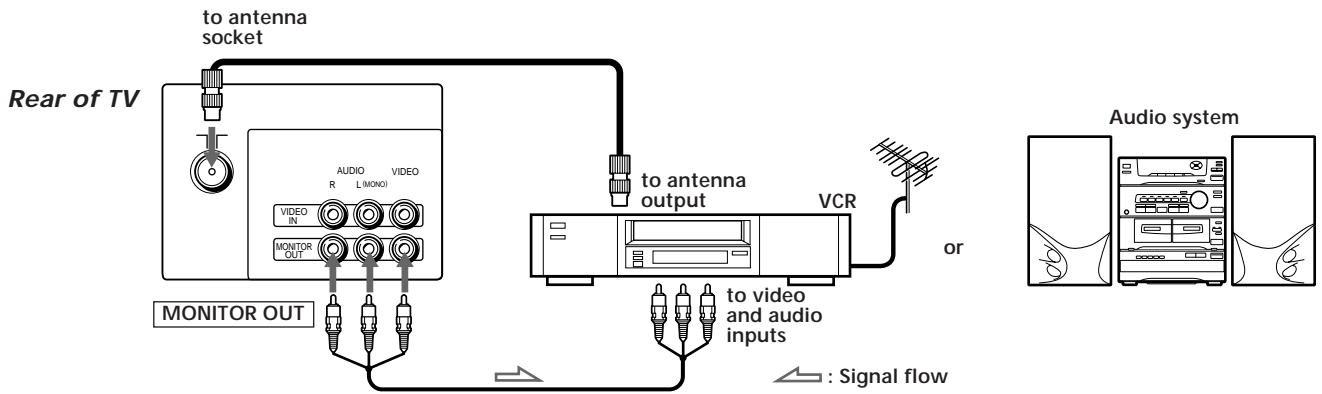

When recording through the MONITOR OUT jacks

If you change the channel or video input while recording with a VCR, the channel or video input you are recording also will be changed.

Presetting channels

Presetting channels automatically

You can preset up to 80 TV channels in numerical sequence from program position 1.

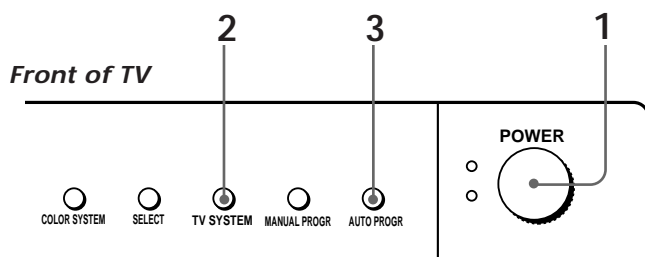

1 Press POWER.



When the TV is in standby mode after pressing POWER, press POWER on the remote commander.

2 Press TV SYSTEM until your local TV system appears.

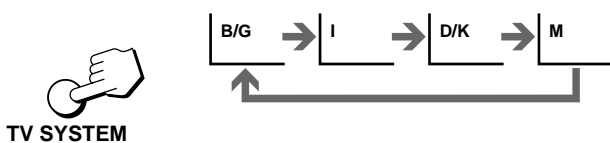

3 Press AUTO PROGR.

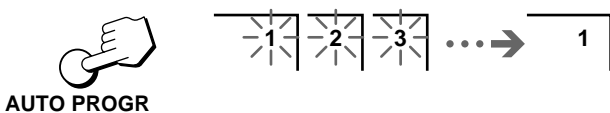

To start presetting channels automatically from the specified program position

- 1 Press MANUAL PROGR.
- 2 Press TV SYSTEM to select your local TV system.
- 3 Press PROGR +/- to select the program position.
- 4 Press AUTO PROGR.

Presetting channels manually

To change the channel for a particular program position or to receive a channel with a weak signal, preset the channel manually.

- 1 Press MANUAL PROGR.
- 2 Press PROGR +/- until the required program position appears on the screen.
- 3 Press TV SYSTEM until your local TV system appears.
- 4 Press VOLUME +/- on the TV until the required channel picture appears on the screen.
- 5 Press MANUAL PROGR.

If the TV system is not properly selected

The color of the picture may be poor and/or the sound may be noisy. In this case, select the appropriate TV system.

- 1 Press PROGR +/- to select the program position.
- 2 Press TV SYSTEM until the picture and sound become normal.

Notes

- If you do not know your local TV system, consult your nearest authorized service center or dealer.
- The setting of the TV SYSTEM is memorized for each program position.

Disabling program positions

By disabling unused or unwanted program positions, you can skip those positions when you press PROGR +/-.

- 1 Press PROGR +/- until the unused or unwanted program position appears on the screen.
- 2 Press MANUAL PROGR.
- 3 Press PIC MODE on the remote commander.
- 4 Press MANUAL PROGR.

To cancel the skip setting

Preset the channel manually or automatically again.

Watching the TV

1 Press POWER to turn the TV on.

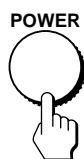

When the TV is in standby mode after pressing POWER, press POWER on the remote commander.

2 Select the TV channel you want to watch.

To select a channel directly

Press a number button.

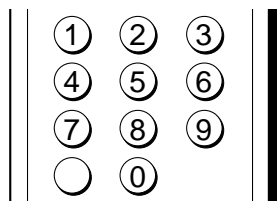

To select a two-digit channel, press “-/-” before the number buttons.

For example: to select channel 25, press “-/-,” and then “2” and “5.”



To scan through channels

Press PROGR +/- until the channel you want appears.



3 Press VOL +/- to adjust the volume.

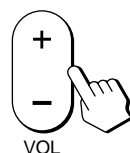

Switching off the TV

To switch off the TV temporarily, press POWER on the remote commander.

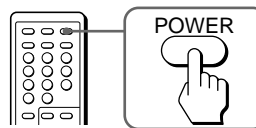

To switch off the TV completely, press POWER on the TV.

If the power on the TV is turned off in standby mode, the STANDBY indicator may remain alight for a while.



Watching the video input

Press VIDEO/HOLD.

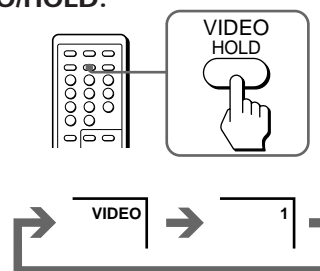

To watch TV, press TV.

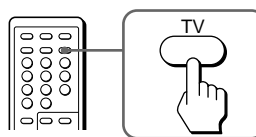

Muting the sound

Press MUTING.

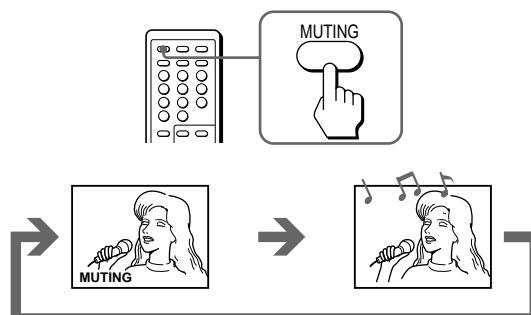

Displaying on-screen information

Press **DISPLAY/REVEAL**.

The program position, local system, and TV settings are displayed on the screen.

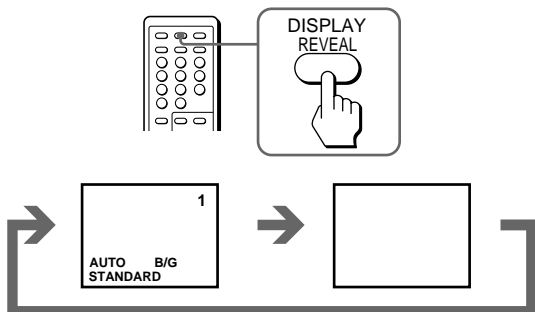

Setting the Wake Up Timer

You can set the TV to turn on automatically after the period of time you want.

1 Press **WAKE UP/INDEX** repeatedly to set the timer.

The on-screen display appears and the **WAKE UP/STEREO** indicator lights up.

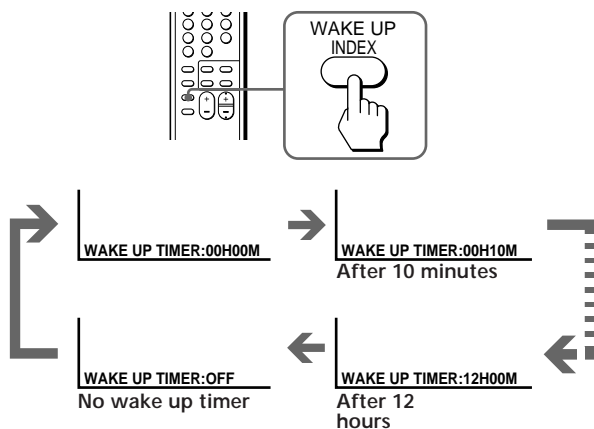

2 If you want a particular TV program or video input to be displayed using the Wake Up Timer, select the TV program or video mode.

3 Press **POWER** on the remote commander or set the Sleep Timer to turn off the TV in standby mode.

To cancel the Wake Up Timer, press **WAKE UP/INDEX** repeatedly until "WAKE UP TIMER: OFF" appears, or turn off the main power of the TV.

Notes

- The Wake Up Timer starts immediately after the on-screen display disappears.
- The last TV program position or video mode just before the TV

turns into standby mode will appear when the TV turns on using the Wake Up Timer.

- If no buttons or controls are pressed for more than two hours after the TV is turned on using the Wake Up Timer, the TV automatically turns into standby mode. When you want to continue watching the TV, press any button or control on the TV or remote commander.

Setting the Sleep Timer

You can set the TV to turn off automatically after the period of time you want.

Press **SLEEP**.

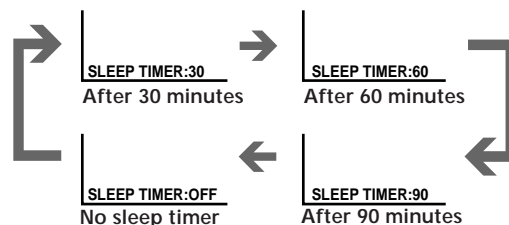
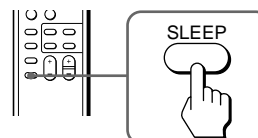

To cancel the Sleep Timer, press **SLEEP** repeatedly until "SLEEP TIMER: OFF" appears, or turn the TV off.

Changing the on-screen display language

If you prefer Chinese to English, you can change the on-screen display language. You can use buttons on both the remote commander and the TV.

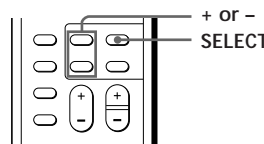

1 Press **SELECT** until the screen appears as follows:



2 Press **+ or -** to select "####".



Note

- You can also use **VOLUME +/-** on the TV to select the on-screen display language.

Adjusting the picture and sound

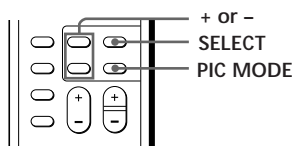

Selecting the picture mode

Press PIC MODE until the mode you want appears.

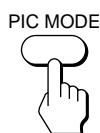

Each time you press PIC MODE, the screen changes as follows:

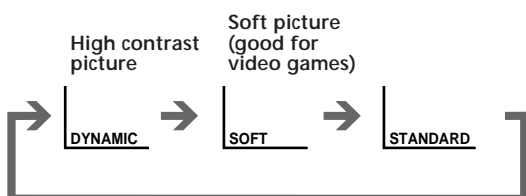

Note

- If you change the picture mode after the following adjustments, the adjustment changes in accordance with the picture mode.

Adjusting the picture and sound settings

1 Press SELECT until the item you want to adjust appears.



Each time you press SELECT, the screen changes as follows:

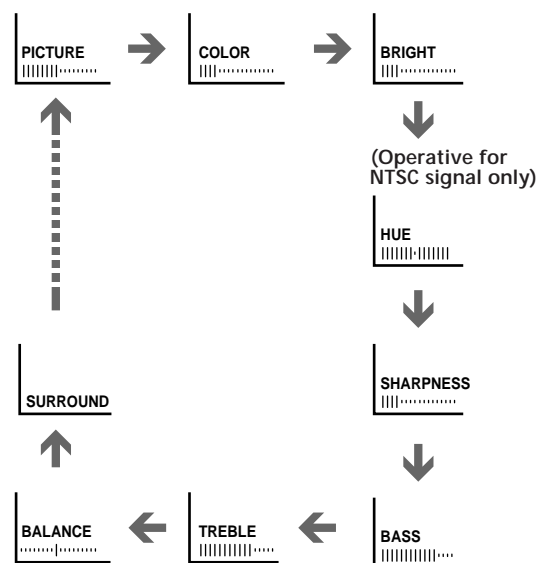

2 Press + or - to adjust the item.

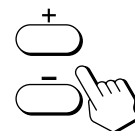

3 To adjust other items, repeat steps 1 and 2.

Note

- You can also use VOLUME +/- on the TV to adjust the picture and sound settings.

If the color of the picture is abnormal

When receiving programs through the Υ terminal: Press TV SYSTEM or COLOR SYSTEM or adjust the color setting until the color becomes normal.

Note

- Normally set COLOR SYSTEM to AUTO.

If the sound is distorted or noisy

When receiving programs through the Υ terminal: Press TV SYSTEM until the sound becomes clear.

Front of TV

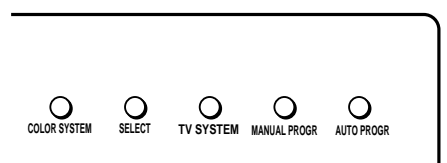

Troubleshooting

If you have any problems, read this manual again and check the countermeasure for each of the symptoms listed below.

If the problem persists, contact your nearest authorized service center or dealer.

Snowy picture Noisy sound

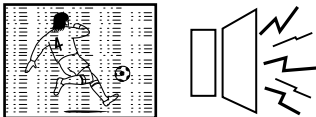

- / Check the antenna.
- / Check the antenna connection on the TV and on the wall.
- / Check the TV SYSTEM setting.

Dotted lines or stripes



- / This may be caused by local interference (e.g. cars, neon signs, hair dryers, etc.). Adjust the antenna for minimum interference.

Double images or "ghosts"



- / This may be caused by reflections from nearby mountains or buildings. A highly directional antenna may improve the picture.

Note on the remote commander

- The supplied remote commander is used on several models of the TV. If you do not find instructions for some controls that are on the remote commander, that means your TV does not employ the features of those controls, e.g. TEXT.

Good picture Noisy sound

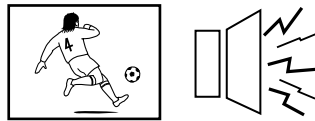

- / Check the TV SYSTEM setting.

No picture No sound

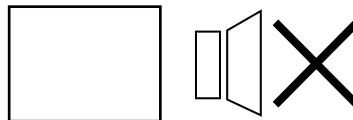

- / Press POWER.
- / Check the antenna connection.
- / Check the VCR connections.
- / Check the power cord connection.
- / Check the standby mode.

Good picture No sound

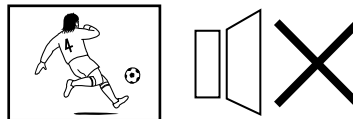

- / Press VOLUME +.
- / Press MUTING.

No color



- / Adjust the COLOR level in the on-screen display.
- / Check the COLOR SYSTEM setting.

TV cabinet creaks

- / Even if the picture or the sound is normal, changes in the room temperature sometimes make the TV cabinet expand or contract, making a noise. This does not indicate a malfunction.

Notes

- When you switch on the TV, you may hear the "boon" sound that is caused by the demagnetization of the TV. This does not indicate a malfunction
- The picture color may become abnormal if you change the direction of your TV. To obtain the normal picture color, press POWER on the TV to switch off the TV for five minutes and then switch it on again.
- Design and specifications are subject to change without notice.

Raccordement

Raccordement d'une antenne VHF ou d'une antenne combinée VHF/UHF — câble coaxial de 75 ohms (rond)

Branchez un connecteur d'antenne IEC optionnel au câble coaxial de 75 ohms. Introduisez le connecteur dans la prise π (d'antenne) à l'arrière du téléviseur.

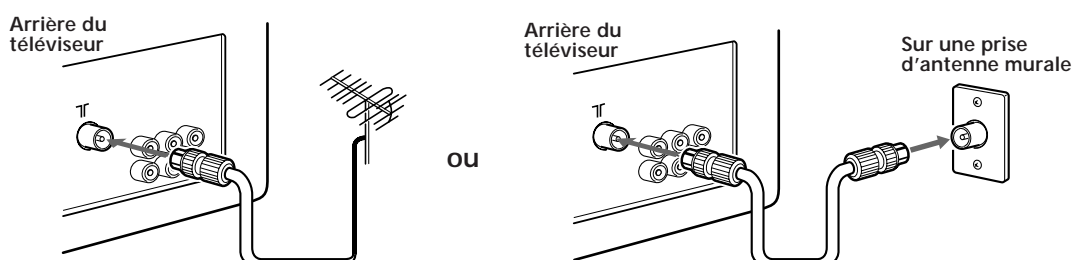

Raccordement d'autres appareils

Vous pouvez raccorder un appareil audio/vidéo optionnel comme un magnétoscope, un lecteur multidisque, un caméscope, une console de jeux vidéo ou encore une chaîne stéréo.

Raccordement d'un appareil vidéo via les prises d'entrée vidéo

Arrière du téléviseur

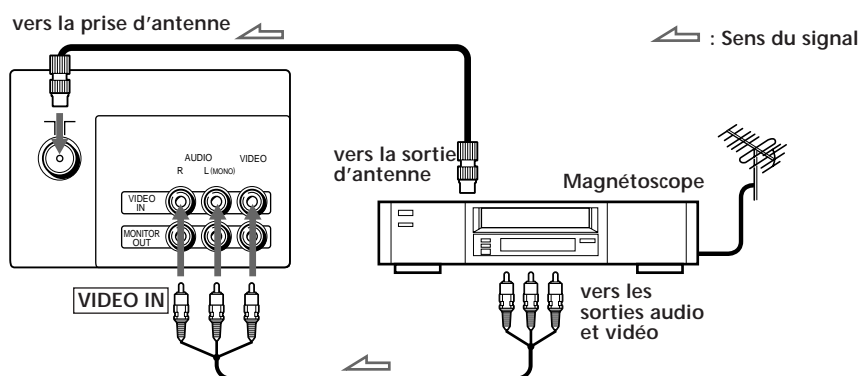

Raccordement d'un magnétoscope monaural

Branchez la fiche jaune sur VIDEO et la fiche noire sur AUDIO-L (MONO).

Avant du téléviseur

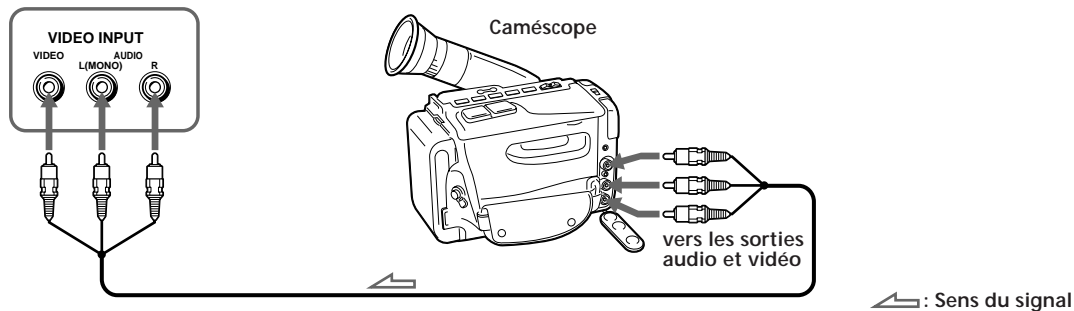

Raccordement via les prises d'entrée vidéo

Ne raccordez pas d'appareil vidéo simultanément aux prises d'entrée vidéo à l'avant et à l'arrière de votre téléviseur; sinon l'image ne sera pas affichée correctement à l'écran.

Raccordement d'un appareil audio/vidéo via les prises MONITOR OUT

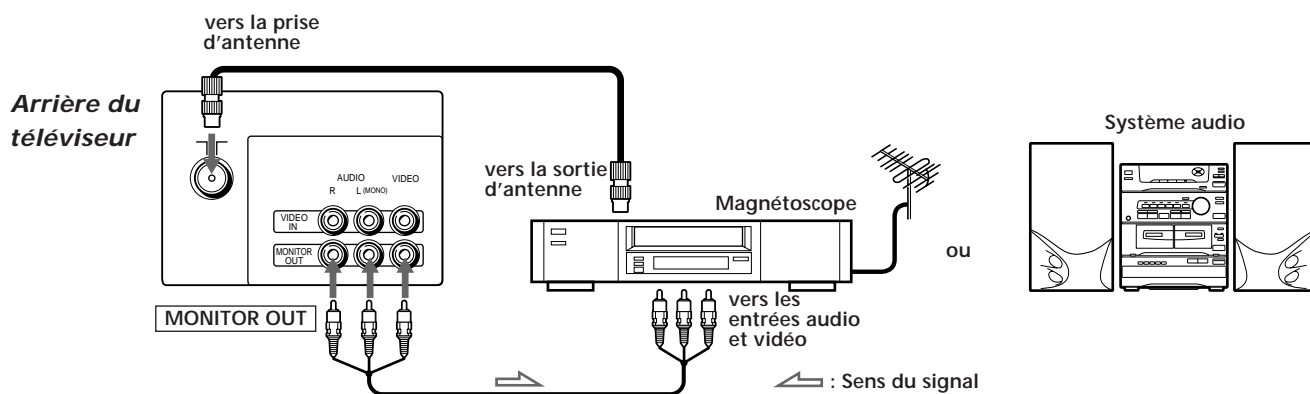

Raccordement via les prises MONITOR OUT

Si vous changez de chaîne ou l'entrée vidéo pendant que vous effectuez un enregistrement avec un magnétoscope, la chaîne ou l'entrée vidéo sur laquelle vous êtes en train d'enregistrer changera également.

F

Présélection des chaînes

Présélection automatique des chaînes

Vous pouvez présélectionner jusqu'à 80 chaînes télévisées suivant une séquence numérique à partir de la position de programmation 1.

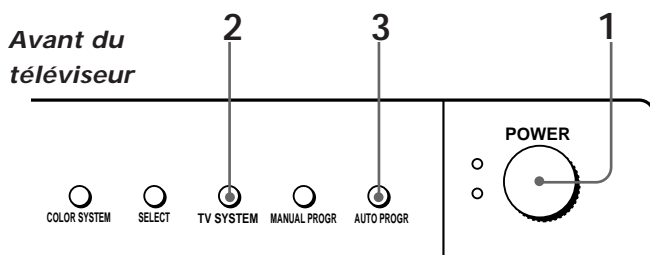

1 Appuyez sur POWER.



Si le téléviseur est en mode de veille après avoir appuyé sur POWER, appuyez sur la touche POWER de la télécommande.

2 Appuyez sur TV SYSTEM jusqu'à ce que votre système de télévision local s'affiche.

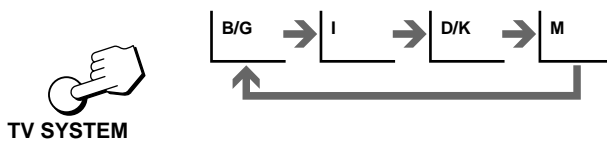

3 Appuyez sur AUTO PROGR.

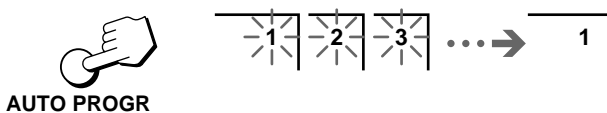

Pour lancer la présélection automatique des chaînes à partir de la position de programmation spécifiée

- 1 Appuyez sur MANUAL PROGR.
- 2 Appuyez sur TV SYSTEM pour sélectionner votre système de télévision local.
- 3 Appuyez sur PROGR +/- pour sélectionner la position de programmation.
- 4 Appuyez sur AUTO PROGR.

Présélection manuelle des chaînes

Pour changer la chaîne d'une position de programmation déterminée ou pour recevoir une chaîne émettant avec un faible signal, présélectionnez la chaîne suivant la procédure manuelle.

- 1 Appuyez sur MANUAL PROGR.
- 2 Appuyez sur PROGR +/- jusqu'à ce que la position de programmation voulue apparaisse à l'écran.
- 3 Appuyez sur TV SYSTEM jusqu'à ce que votre système de télévision local apparaisse.
- 4 Appuyez sur la touche VOLUME +/- du téléviseur jusqu'à ce que l'image de la chaîne voulue apparaisse à l'écran.
- 5 Appuyez sur MANUAL PROGR.

Si le système de télévision sélectionné n'est pas correct

Les couleurs ou la qualité de l'image risquent d'être médiocres et/ou le son parasite. Si c'est le cas, sélectionnez le système de télévision approprié.

- 1 Appuyez sur PROGR +/- pour sélectionner la position de programmation.
- 2 Appuyez sur TV SYSTEM jusqu'à ce que l'image et le son soient normaux.

Remarques

- Si vous ne savez pas quel est votre système de télévision local, consultez votre revendeur ou un centre de service après-vente.
- Le réglage TV SYSTEM est mémorisé pour chaque position de programmation.

Désactivation de positions de programmation

En désactivant des positions de programmation inutilisées ou jugées indésirables, vous pouvez sauter ces positions lorsque vous appuyez sur PROGR +/-.

- 1 Appuyez sur PROGR +/- jusqu'à ce que la position de programmation inutilisée ou jugée indésirable apparaisse à l'écran.
- 2 Appuyez sur MANUAL PROGR.
- 3 Appuyez sur la touche PIC MODE de la télécommande.
- 4 Appuyez sur MANUAL PROGR.

Pour annuler l'omission de chaînes

Présélectionnez à nouveau la chaîne suivant la procédure automatique ou manuelle.

Regarder la télévision

- 1 Appuyez sur POWER pour mettre le téléviseur sous tension.**



Si le téléviseur est en mode de veille lorsque vous appuyez sur POWER, appuyez sur la touche POWER de la télécommande.

- 2 Sélectionnez la chaîne de télévision que vous voulez regarder.**

Pour sélectionner une chaîne directement Appuyez sur une touche numérique.

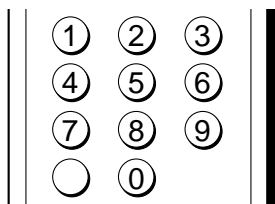

Pour sélectionner une chaîne à deux chiffres, appuyez sur “-/--” avant d’appuyer sur les touches numériques.

Par exemple :pour sélectionner la chaîne 25, appuyez sur “-/--,” et ensuite sur “2” et sur “5.”



Pour explorer les chaînes

Appuyez sur PROGR +/- jusqu’à ce que la chaîne voulue apparaisse.

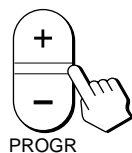

- 3 Appuyez sur VOL +/- pour régler le volume.**

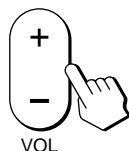

Mise hors tension du téléviseur

Pour mettre le téléviseur temporairement hors tension, appuyez sur la touche POWER de la télécommande.

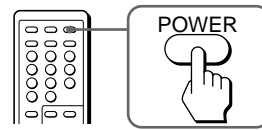

Pour mettre le téléviseur complètement hors tension, appuyez sur la touche POWER du téléviseur.

Si le téléviseur est mis hors tension alors qu’il est en mode de veille, l’indicateur STANDBY peut rester allumé pendant un certain temps.



Visionner des enregistrements vidéo

Appuyez sur VIDEO/HOLD.

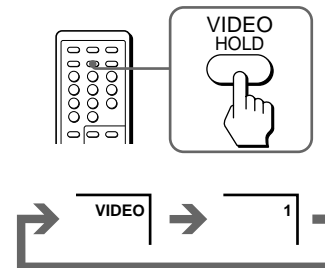

Pour regarder la télévision, appuyez sur TV.

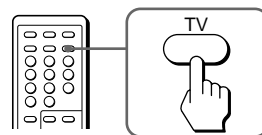

Pour couper le son

Appuyez sur MUTING.

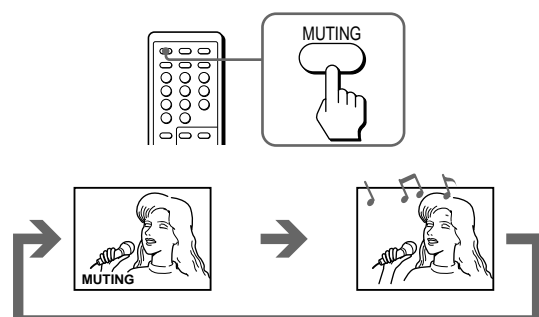

Affichage d'informations à l'écran

Appuyez sur DISPLAY/REVEAL.

La position de programmation, le système local et les réglages du téléviseur sont affichés à l'écran.

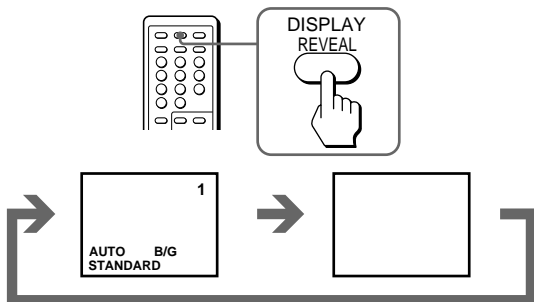

Réglage du programmateur d'éveil

Vous pouvez régler le téléviseur pour qu'il se mette automatiquement sous tension au terme du laps de temps de votre choix.

- 1 Appuyez plusieurs fois de suite sur WAKE UP/INDEX pour régler le programmateur. Le menu d'affichage apparaît à l'écran et l'indicateur WAKE UP/STEREO s'allume.

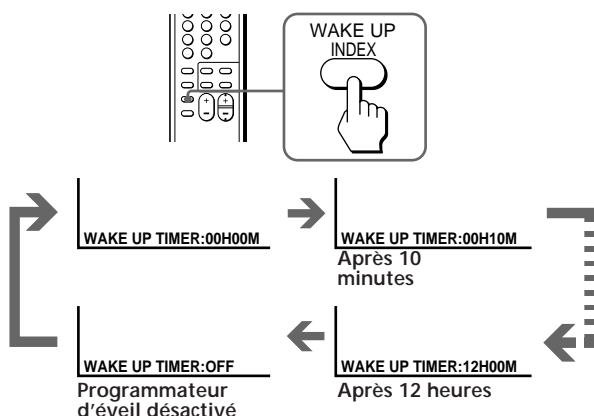

- 2 Si vous souhaitez qu'une émission télévisée ou une entrée vidéo déterminées soient affichées par le programmateur d'éveil, sélectionnez l'émission télévisée ou le mode vidéo voulu.
- 3 Appuyez sur la touche POWER de la télécommande ou réglez le programmateur d'extinction pour mettre le téléviseur en mode de veille.

Pour annuler le programmateur d'éveil, appuyez plusieurs fois de suite sur WAKE UP/INDEX jusqu'à ce que "WAKE UP TIMER: OFF" apparaisse, ou appuyez sur le commutateur principal du téléviseur.

Remarques

- Le programmateur d'éveil démarre immédiatement après que le menu d'affichage a disparu de l'écran.
- La dernière position de programmation du téléviseur ou le mode vidéo activés juste avant que le téléviseur passe en mode de veille s'affichent lorsque le téléviseur est mis sous tension par le programmateur d'éveil.

- Si aucune touche ou commande n'est activée pendant plus de deux heures après que le téléviseur est mis sous tension par le programmateur d'éveil, le téléviseur passe automatiquement en mode de veille. Si vous voulez continuer à regarder la télévision, appuyez sur une touche ou sur une commande quelconque du téléviseur ou de la télécommande.

Réglage du programmateur d'extinction

Vous pouvez programmer la mise hors tension automatique du téléviseur après un laps de temps de votre choix.

Appuyez sur SLEEP.

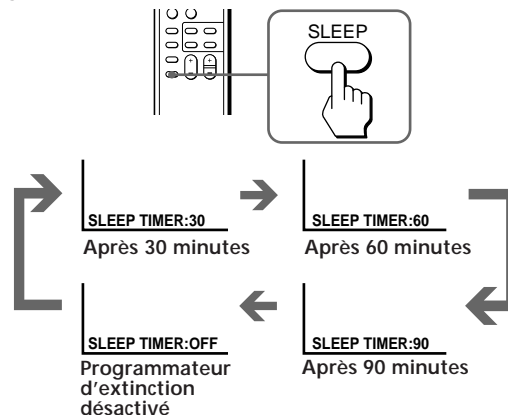

Pour annuler le programmateur d'extinction, appuyez plusieurs fois de suite sur SLEEP jusqu'à ce que "SLEEP TIMER: OFF" apparaisse ou mettez le téléviseur hors tension.

Changer la langue d'affichage des menus

Si vous préférez le chinois à l'anglais, vous pouvez changer la langue d'affichage des menus. Pour cela, vous pouvez aussi bien utiliser les touches de la télécommande que du téléviseur.

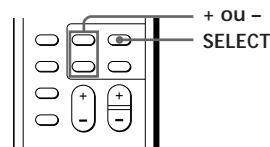

- 1 Appuyez sur SELECT jusqu'à ce que l'écran affiche l'indication suivante :



- 2 Appuyez sur + or - pour sélectionner "####".



Remarque

- Vous pouvez également utiliser la touche VOLUME +/- du téléviseur pour sélectionner la langue d'affichage des menus.

Réglage de l'image et du son

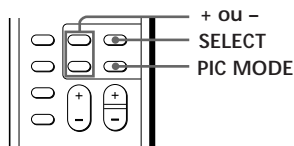

Sélection du mode d'image

Appuyez sur PIC MODE jusqu'à ce que le mode voulu apparaisse.

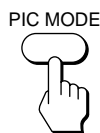

Chaque fois que vous appuyez sur PIC MODE, l'écran change selon la séquence suivante:

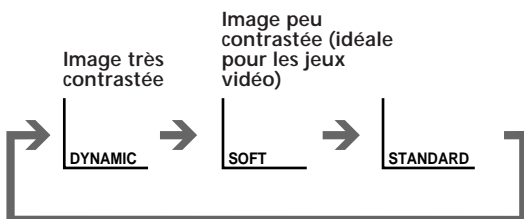

Remarque

- Si vous changez le mode d'image après avoir effectué les réglages suivants, le réglage change en fonction du mode d'image.

Modification des réglages de l'image et du son

1 Appuyez sur SELECT jusqu'à ce que le paramètre que vous voulez modifier apparaisse.



Chaque fois que vous appuyez sur SELECT, l'écran change selon la séquence suivante:

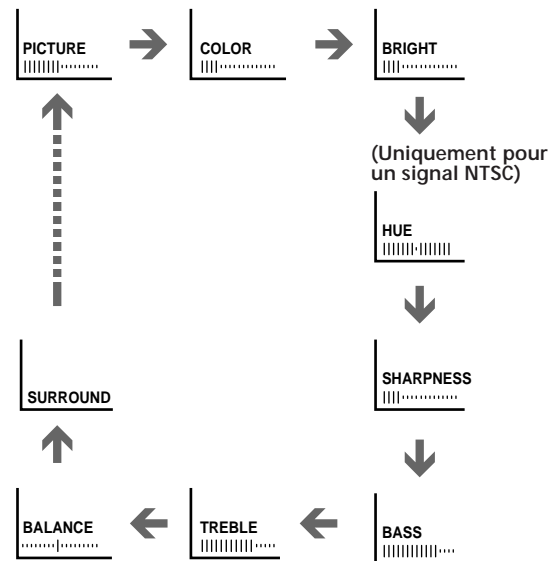

2 Appuyez sur + ou - pour régler le paramètre.

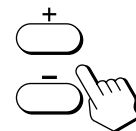

3 Pour régler d'autres paramètres, répétez les étapes 1 et 2.

Remarque

- Vous pouvez également utiliser la touche VOLUME +/- du téléviseur pour modifier les réglages de l'image et du son.

Si les couleurs de l'image sont anormales

Lors de la réception d'émissions télévisées via la borne T1:

Appuyez sur TV SYSTEM ou COLOR SYSTEM ou modifiez le réglage des couleurs jusqu'à ce que les couleurs soient normales.

Remarque

- En principe, réglez COLOR SYSTEM sur AUTO.

Si le son est distordu ou parasité

Lors de la réception d'émissions télévisées via la borne T1:

Appuyez sur TV SYSTEM jusqu'à ce que le son devienne clair.

Avant du téléviseur

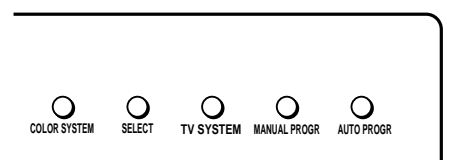

Dépannage

Si vous rencontrez des problèmes, relisez ce mode d'emploi et vérifiez les remèdes proposés pour chacun des symptômes énumérés ci-dessous.

Si le problème persiste, consultez votre revendeur ou un centre de service après-vente.

Image neigeuse

Son parasite

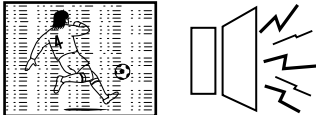

- / Vérifiez l'antenne.
- / Vérifiez le raccordement de l'antenne sur le téléviseur et au mur.
- / Vérifiez le réglage de TV SYSTEM.

Lignes pointillées ou rayures



- / Elles peuvent être provoquées par des interférences locales (par ex. voitures, enseignes au néon, sèche-cheveux, etc.). Réglez l'antenne de façon à réduire les interférences au maximum.

Images doubles ou "fantômes"



- / Elles peuvent être provoquées par des réflexions sur des montagnes ou des buildings. Un réseau d'antennes fortement concentré peut améliorer la qualité de l'image.

Remarque sur la télécommande

- La télécommande fournie est utilisée avec plusieurs modèles de ce téléviseur. Par conséquent, si vous ne trouvez pas les instructions pour certaines commandes qui se trouvent sur la télécommande, cela signifie que votre téléviseur n'est pas doté des fonctions activées par ces commandes, par exemple TEXT.

Bonne image

Son parasite

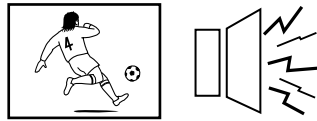

- / Vérifiez le réglage de TV SYSTEM.

Pas d'image

Pas de son

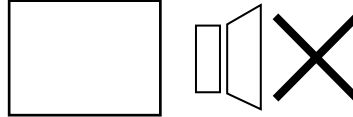

- / Appuyez sur POWER.
- / Vérifiez le raccordement de l'antenne.
- / Vérifiez le raccordement du magnétoscope.
- / Vérifiez le raccordement du cordon d'alimentation.
- / Vérifiez le mode de veille.

Bonne image

Pas de son

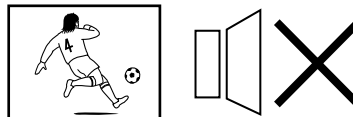

- / Appuyez sur VOLUME +.
- / Appuyez sur MUTING.

Pas de couleurs



- / Réglez le niveau COLOR dans le menu d'affichage.
- / Vérifiez le réglage de COLOR SYSTEM.

Le châssis du téléviseur grince

- / Même si l'image et le son sont normaux, une modification de la température ambiante peut entraîner la dilatation ou la contraction du châssis du téléviseur, ce qui provoque des grincements. Il ne s'agit pas d'un dysfonctionnement.

Remarques

- Lorsque vous allumez le téléviseur, il se peut que vous entendiez un son sourd qui est provoqué par la démagnétisation du téléviseur. Cela ne traduit en rien un mauvais fonctionnement du téléviseur.
- Il est possible que les couleurs de l'image deviennent anormales si vous changez l'orientation de votre téléviseur. Pour revenir aux couleurs d'image normales, appuyez sur la touche POWER du téléviseur pour mettre le téléviseur hors tension pendant cinq minutes et rallumez-le.
- La conception et les spécifications sont sujettes à modifications sans préavis.

Raccordement

Raccordement d'une antenne VHF ou d'une antenne combinée VHF/UHF — câble coaxial de 75 ohms (rond)

Branchez un connecteur d'antenne IEC optionnel au câble coaxial de 75 ohms.
Introduisez le connecteur dans la prise π (d'antenne) à l'arrière du téléviseur.

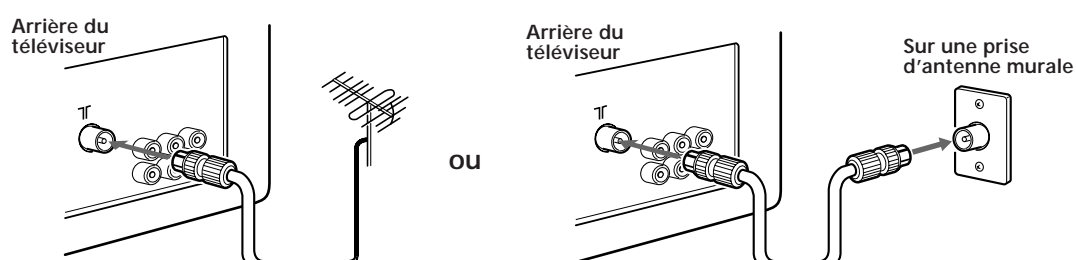

Raccordement d'autres appareils

Vous pouvez raccorder un appareil audio/vidéo optionnel comme un magnétoscope, un lecteur multidisque, un caméscope, une console de jeux vidéo ou encore une chaîne stéréo.

Raccordement d'un appareil vidéo via les prises d'entrée vidéo

Arrière du téléviseur

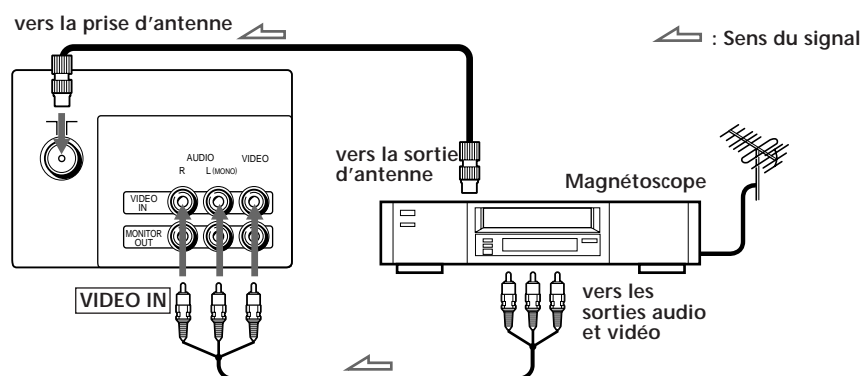

Raccordement d'un magnétoscope monaural

Branchez la fiche jaune sur VIDEO et la fiche noire sur AUDIO-L (MONO).

Avant du téléviseur

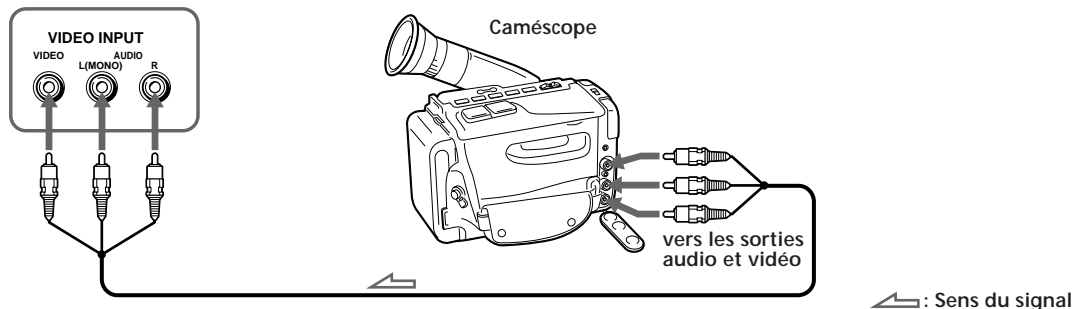

Raccordement via les prises d'entrée vidéo

Ne raccordez pas d'appareil vidéo simultanément aux prises d'entrée vidéo à l'avant et à l'arrière de votre téléviseur; sinon l'image ne sera pas affichée correctement à l'écran.

Raccordement d'un appareil audio/vidéo via les prises MONITOR OUT

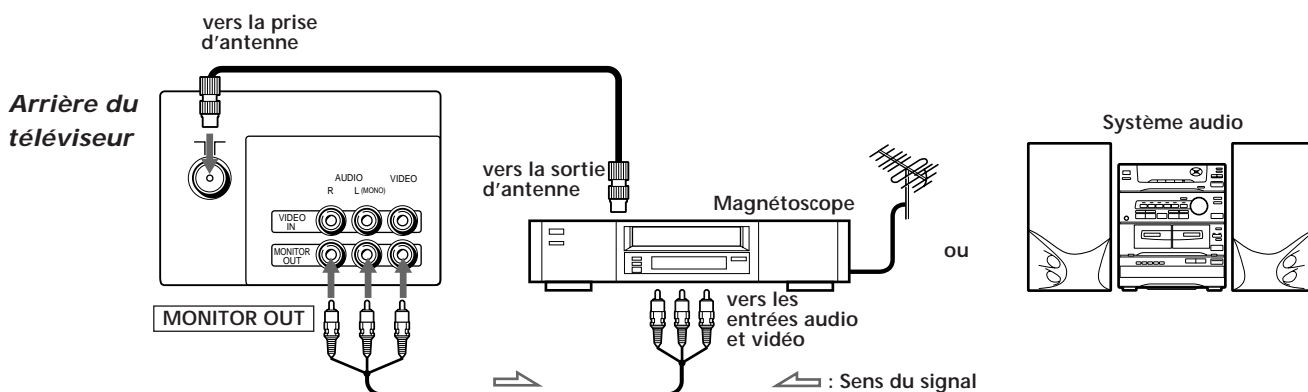

Raccordement via les prises MONITOR OUT

Si vous changez de chaîne ou l'entrée vidéo pendant que vous effectuez un enregistrement avec un magnétoscope, la chaîne ou l'entrée vidéo sur laquelle vous êtes en train d'enregistrer changera également.

Présélection des chaînes

Présélection automatique des chaînes

Vous pouvez présélectionner jusqu'à 80 chaînes télévisées suivant une séquence numérique à partir de la position de programmation 1.

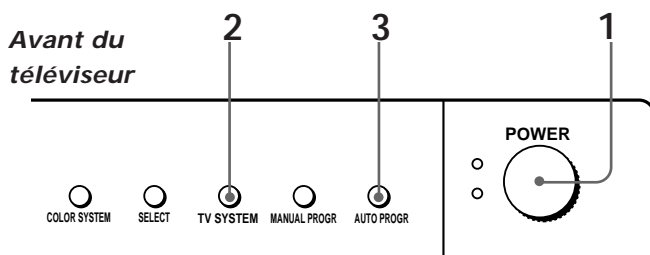

1 Appuyez sur POWER.



Si le téléviseur est en mode de veille après avoir appuyé sur POWER, appuyez sur la touche POWER de la télécommande.

2 Appuyez sur TV SYSTEM jusqu'à ce que votre système de télévision local s'affiche.

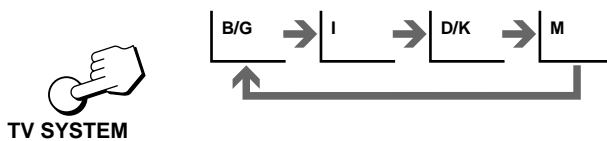

3 Appuyez sur AUTO PROGR.

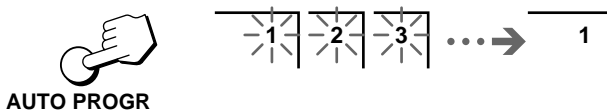

Pour lancer la présélection automatique des chaînes à partir de la position de programmation spécifiée

- 1 Appuyez sur MANUAL PROGR.
- 2 Appuyez sur TV SYSTEM pour sélectionner votre système de télévision local.
- 3 Appuyez sur PROGR +/- pour sélectionner la position de programmation.
- 4 Appuyez sur AUTO PROGR.

Présélection manuelle des chaînes

Pour changer la chaîne d'une position de programmation déterminée ou pour recevoir une chaîne émettant avec un faible signal, présélectionnez la chaîne suivant la procédure manuelle.

- 1 Appuyez sur MANUAL PROGR.
- 2 Appuyez sur PROGR +/- jusqu'à ce que la position de programmation voulue apparaisse à l'écran.
- 3 Appuyez sur TV SYSTEM jusqu'à ce que votre système de télévision local apparaisse.
- 4 Appuyez sur la touche VOLUME +/- du téléviseur jusqu'à ce que l'image de la chaîne voulue apparaisse à l'écran.
- 5 Appuyez sur MANUAL PROGR.

Si le système de télévision sélectionné n'est pas correct

Les couleurs ou la qualité de l'image risquent d'être médiocres et/ou le son parasite. Si c'est le cas, sélectionnez le système de télévision approprié.

- 1 Appuyez sur PROGR +/- pour sélectionner la position de programmation.
- 2 Appuyez sur TV SYSTEM jusqu'à ce que l'image et le son soient normaux.

Remarques

- Si vous ne savez pas quel est votre système de télévision local, consultez votre revendeur ou un centre de service après-vente.
- Le réglage TV SYSTEM est mémorisé pour chaque position de programmation.

Désactivation de positions de programmation

En désactivant des positions de programmation inutilisées ou jugées indésirables, vous pouvez sauter ces positions lorsque vous appuyez sur PROGR +/-.

- 1 Appuyez sur PROGR +/- jusqu'à ce que la position de programmation inutilisée ou jugée indésirable apparaisse à l'écran.
- 2 Appuyez sur MANUAL PROGR.
- 3 Appuyez sur la touche PIC MODE de la télécommande.
- 4 Appuyez sur MANUAL PROGR.

Pour annuler l'omission de chaînes

Présélectionnez à nouveau la chaîne suivant la procédure automatique ou manuelle.

Regarder la télévision

- 1 Appuyez sur POWER pour mettre le téléviseur sous tension.**



Si le téléviseur est en mode de veille lorsque vous appuyez sur POWER, appuyez sur la touche POWER de la télécommande.

- 2 Sélectionnez la chaîne de télévision que vous voulez regarder.**

Pour sélectionner une chaîne directement Appuyez sur une touche numérique.

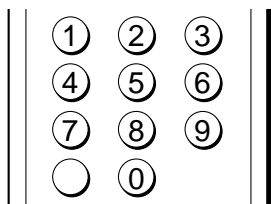

Pour sélectionner une chaîne à deux chiffres, appuyez sur “-/--” avant d’appuyer sur les touches numériques.

Par exemple :pour sélectionner la chaîne 25, appuyez sur “-/--,” et ensuite sur “2” et sur “5.”



Pour explorer les chaînes

Appuyez sur PROGR +/- jusqu’à ce que la chaîne voulue apparaisse.

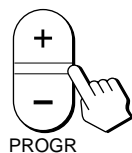

- 3 Appuyez sur VOL +/- pour régler le volume.**



Mise hors tension du téléviseur

Pour mettre le téléviseur temporairement hors tension, appuyez sur la touche POWER de la télécommande.

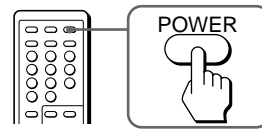

Pour mettre le téléviseur complètement hors tension, appuyez sur la touche POWER du téléviseur.

Si le téléviseur est mis hors tension alors qu’il est en mode de veille, l’indicateur STANDBY peut rester allumé pendant un certain temps.



Visionner des enregistrements vidéo

Appuyez sur VIDEO/HOLD.

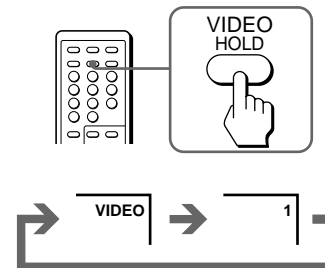

Pour regarder la télévision, appuyez sur TV.

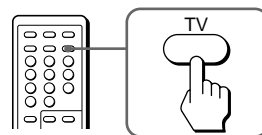

Pour couper le son

Appuyez sur MUTING.

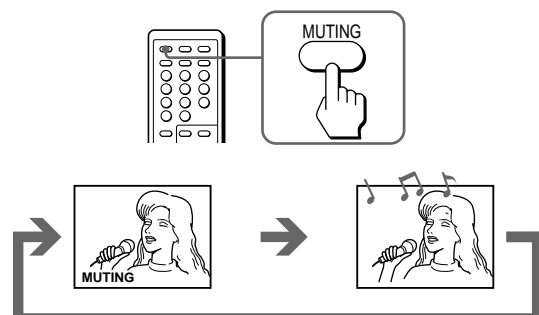

Affichage d'informations à l'écran

Appuyez sur DISPLAY/REVEAL.

La position de programmation, le système local et les réglages du téléviseur sont affichés à l'écran.

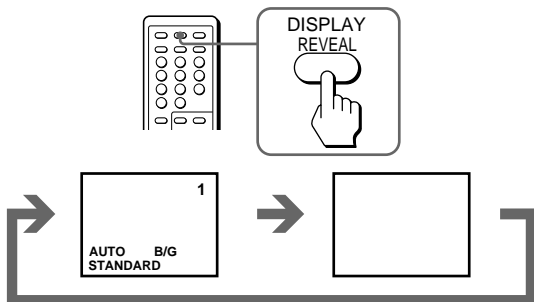

Réglage du programmeur d'éveil

Vous pouvez régler le téléviseur pour qu'il se mette automatiquement sous tension au terme du laps de temps de votre choix.

- 1 Appuyez plusieurs fois de suite sur WAKE UP/INDEX pour régler le programmeur. Le menu d'affichage apparaît à l'écran et l'indicateur WAKE UP/STEREO s'allume.

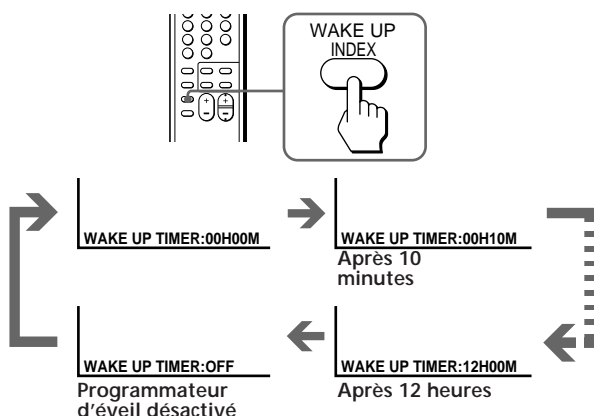

- 2 Si vous souhaitez qu'une émission télévisée ou une entrée vidéo déterminées soient affichées par le programmeur d'éveil, sélectionnez l'émission télévisée ou le mode vidéo voulu.

- 3 Appuyez sur la touche POWER de la télécommande ou réglez le programmeur d'extinction pour mettre le téléviseur en mode de veille.

Pour annuler le programmeur d'éveil, appuyez plusieurs fois de suite sur WAKE UP/INDEX jusqu'à ce que "WAKE UP TIMER: OFF" apparaisse, ou appuyez sur le commutateur principal du téléviseur.

Remarques

- Le programmeur d'éveil démarre immédiatement après que le menu d'affichage a disparu de l'écran.
- La dernière position de programmation du téléviseur ou le mode vidéo activés juste avant que le téléviseur passe en mode de veille s'affichent lorsque le téléviseur est mis sous tension par le programmeur d'éveil.

- Si aucune touche ou commande n'est activée pendant plus de deux heures après que le téléviseur est mis sous tension par le programmeur d'éveil, le téléviseur passe automatiquement en mode de veille. Si vous voulez continuer à regarder la télévision, appuyez sur une touche ou sur une commande quelconque du téléviseur ou de la télécommande.

Réglage du programmeur d'extinction

Vous pouvez programmer la mise hors tension automatique du téléviseur après un laps de temps de votre choix.

Appuyez sur SLEEP.

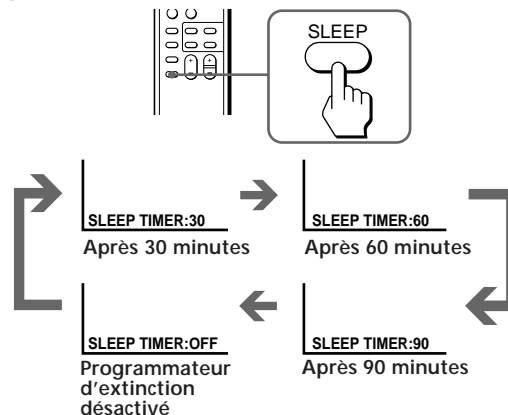

Pour annuler le programmeur d'extinction, appuyez plusieurs fois de suite sur SLEEP jusqu'à ce que "SLEEP TIMER: OFF" apparaisse ou mettez le téléviseur hors tension.

Changer la langue d'affichage des menus

Si vous préférez le chinois à l'anglais, vous pouvez changer la langue d'affichage des menus. Pour cela, vous pouvez aussi bien utiliser les touches de la télécommande que du téléviseur.

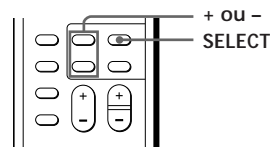

- 1 Appuyez sur SELECT jusqu'à ce que l'écran affiche l'indication suivante :



- 2 Appuyez sur + or - pour sélectionner "####".



Remarque

- Vous pouvez également utiliser la touche VOLUME +/- du téléviseur pour sélectionner la langue d'affichage des menus.

Réglage de l'image et du son

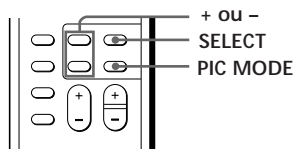

Sélection du mode d'image

Appuyez sur PIC MODE jusqu'à ce que le mode voulu apparaisse.

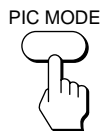

Chaque fois que vous appuyez sur PIC MODE, l'écran change selon la séquence suivante:

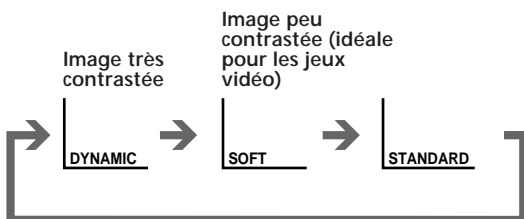

Remarque

- Si vous changez le mode d'image après avoir effectué les réglages suivants, le réglage change en fonction du mode d'image.

Modification des réglages de l'image et du son

1 Appuyez sur SELECT jusqu'à ce que le paramètre que vous voulez modifier apparaisse.



Chaque fois que vous appuyez sur SELECT, l'écran change selon la séquence suivante:

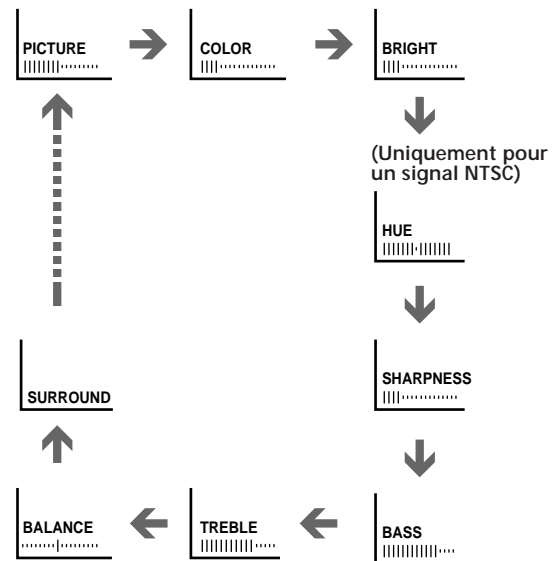

2 Appuyez sur + ou - pour régler le paramètre.

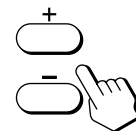

3 Pour régler d'autres paramètres, répétez les étapes 1 et 2.

Remarque

- Vous pouvez également utiliser la touche VOLUME +/- du téléviseur pour modifier les réglages de l'image et du son.

Si les couleurs de l'image sont anormales

Lors de la réception d'émissions télévisées via la borne TV :

Appuyez sur TV SYSTEM ou COLOR SYSTEM ou modifiez le réglage des couleurs jusqu'à ce que les couleurs soient normales.

Remarque

- En principe, réglez COLOR SYSTEM sur AUTO.

Si le son est distordu ou parasité

Lors de la réception d'émissions télévisées via la borne TV :

Appuyez sur TV SYSTEM jusqu'à ce que le son devienne clair.

Avant du téléviseur

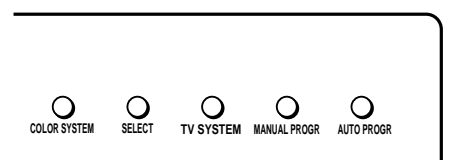

Dépannage

Si vous rencontrez des problèmes, relisez ce mode d'emploi et vérifiez les remèdes proposés pour chacun des symptômes énumérés ci-dessous.

Si le problème persiste, consultez votre revendeur ou un centre de service après-vente.

Image neigeuse

Son parasite

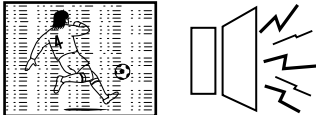

- / Vérifiez l'antenne.
- / Vérifiez le raccordement de l'antenne sur le téléviseur et au mur.
- / Vérifiez le réglage de TV SYSTEM.

Lignes pointillées ou rayures



- / Elles peuvent être provoquées par des interférences locales (par ex. voitures, enseignes au néon, sèche-cheveux, etc.). Réglez l'antenne de façon à réduire les interférences au maximum.

Images doubles ou "fantômes"



- / Elles peuvent être provoquées par des réflexions sur des montagnes ou des buildings. Un réseau d'antennes fortement concentré peut améliorer la qualité de l'image.

Remarque sur la télécommande

- La télécommande fournie est utilisée avec plusieurs modèles de ce téléviseur. Par conséquent, si vous ne trouvez pas les instructions pour certaines commandes qui se trouvent sur la télécommande, cela signifie que votre téléviseur n'est pas doté des fonctions activées par ces commandes, par exemple TEXT.

Bonne image

Son parasite

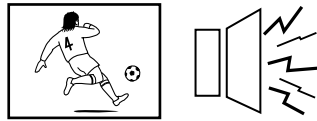

- / Vérifiez le réglage de TV SYSTEM.

Pas d'image

Pas de son

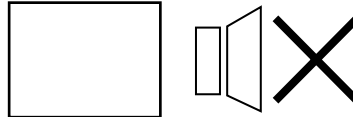

- / Appuyez sur POWER.
- / Vérifiez le raccordement de l'antenne.
- / Vérifiez le raccordement du magnétoscope.
- / Vérifiez le raccordement du cordon d'alimentation.
- / Vérifiez le mode de veille.

Bonne image

Pas de son

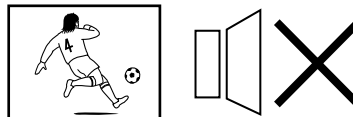

- / Appuyez sur VOLUME +.
- / Appuyez sur MUTING.

Pas de couleurs



- / Réglez le niveau COLOR dans le menu d'affichage.
- / Vérifiez le réglage de COLOR SYSTEM.

Le châssis du téléviseur grince

- / Même si l'image et le son sont normaux, une modification de la température ambiante peut entraîner la dilatation ou la contraction du châssis du téléviseur, ce qui provoque des grincements. Il ne s'agit pas d'un dysfonctionnement.

Remarques

- Lorsque vous allumez le téléviseur, il se peut que vous entendiez un son sourd qui est provoqué par la démagnétisation du téléviseur. Cela ne traduit en rien un mauvais fonctionnement du téléviseur.
- Il est possible que les couleurs de l'image deviennent anormales si vous changez l'orientation de votre téléviseur. Pour revenir aux couleurs d'image normales, appuyez sur la touche POWER du téléviseur pour mettre le téléviseur hors tension pendant cinq minutes et rallumez-le.
- La conception et les spécifications sont sujettes à modifications sans préavis.

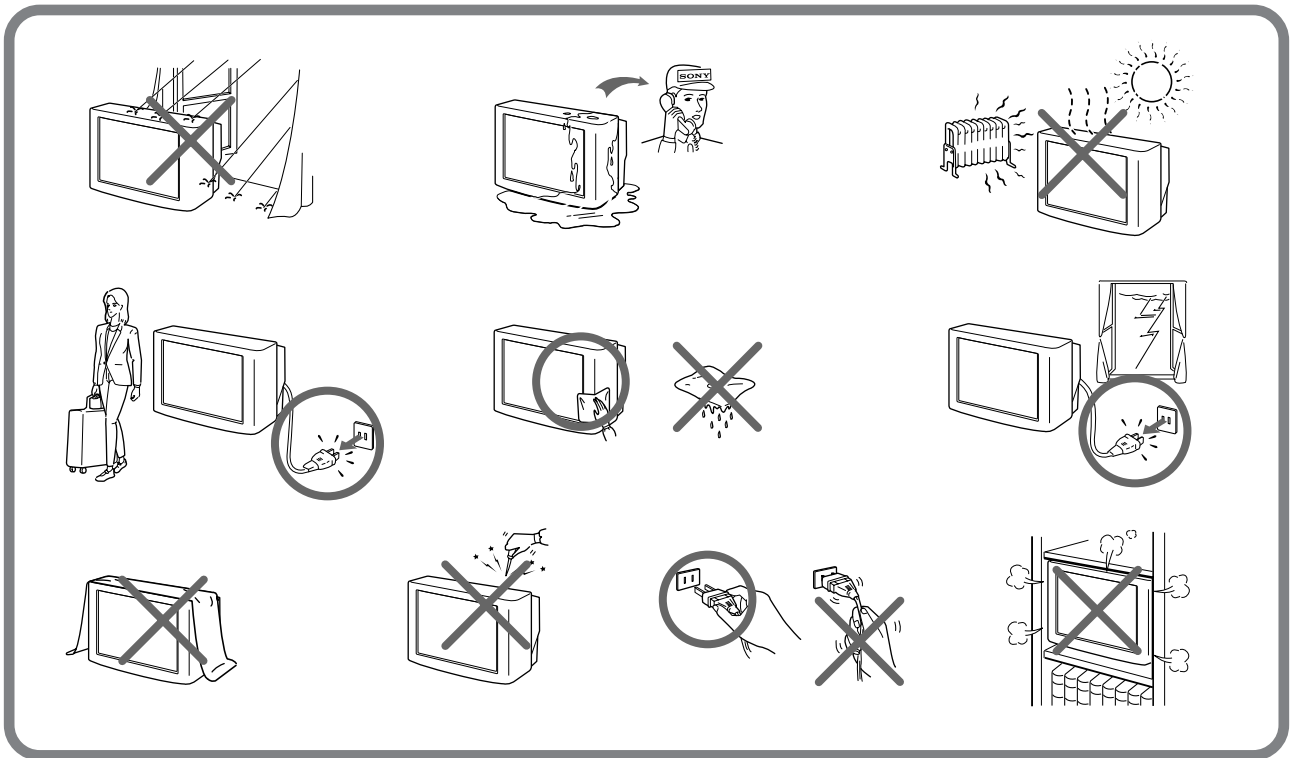

Specifications

	KV-T21MF1	KV-T25MF1	KV-2168MT KV-2168MTJ	Note
Power requirements	110-240 V AC, 50/60 Hz			
Power consumption (W)	Indicated on the rear of the TV			
Television system	B/G, I, D/K, M			
Color system	PAL, PAL 60, SECAM, NTSC4.43, NTSC3.58			
Channel coverage				
B/G	VHF : E2 to E12 / UHF : E21 to E69 / CATV : S01 to S03, S1 to S41			
I	UHF : B21 to B68 / CATV : S01 to S03, S1 to S41			
D/K	VHF : C1 to C12, R1 to R12 / UHF : C13 to C57, R21 to R60 / CATV : S01 to S03, S1 to S41, Z1 to Z39			
M	VHF : A2 to A13 / UHF : A14 to A79 / CATV : A-8 to A-2, A to W+4, W+6 to W+84			
Audio output (speaker)	3W × 2	5W × 2	3W × 2	
Inputs	Antenna: 75 ohms VIDEO IN jacks: phono jacks Video: 1 Vp-p, 75 ohms Audio: 500 mVrms, high impedance			
Outputs	Headphone jack: minijack MONITOR OUT jacks: phono jacks Video: 1 Vp-p, 75 ohms Audio: 500 mVrms			
Picture tube	21 in.	25 in.	21 in.	
Tube size (cm)	54	64	54	Measured diagonally
Screen size (cm)	51	60	51	Measured diagonally
Dimensions (w/h/d, mm)	527 × 464 × 471	613 × 542 × 472	600 × 459 × 474	
Mass (kg)	22	32	24	

Design and specifications are subject to change without notice.

Free Manuals Download Website

<http://myh66.com>

<http://usermanuals.us>

<http://www.somanuals.com>

<http://www.4manuals.cc>

<http://www.manual-lib.com>

<http://www.404manual.com>

<http://www.luxmanual.com>

<http://aubethermostatmanual.com>

Golf course search by state

<http://golfingnear.com>

Email search by domain

<http://emailbydomain.com>

Auto manuals search

<http://auto.somanuals.com>

TV manuals search

<http://tv.somanuals.com>