

FM/AM Compact Disc Player

Operating Instructions _____ **US**

Mode d'emploi _____ **FR**

Owner's Record

The model and serial numbers are located on the bottom of the unit.

Record the serial number in the space provided below.

Refer to these numbers whenever you call upon your Sony dealer regarding this product.

Model No. CDX-GT10M Serial No. _____

To cancel the demonstration (DEMO) display, see page 7.

Pour annuler l'affichage de démonstration (DEMO), reportez-vous à la page 8.



CDX-GT10M

Welcome !

Thank you for purchasing this Sony Compact Disc Player. You can enjoy your drive with the following functions.

• CD playback

You can play CD-DA and CD-R/CD-RW for audio use.



• Radio reception

– You can store up to 6 stations per band (FM1, FM2, FM3, AM1 and AM2).

– **BTM** (Best Tuning Memory): the unit selects strong signal stations and stores them.

• Sound adjustment

EQ3: You can select an equalizer curve for 7 music types.

• Auxiliary equipment connection

An AUX input jack on the front of the unit allows connection of a portable audio device.

For installation and connections, see the supplied installation/connections manual.

Warning

This equipment has been tested and found to comply with the limits for a Class B digital device, pursuant to Part 15 of the FCC Rules. These limits are designed to provide reasonable protection against harmful interference in a residential installation. This equipment generates, uses, and can radiate radio frequency energy and, if not installed and used in accordance with the instructions, may cause harmful interference to radio communications. However, there is no guarantee that interference will not occur in a particular installation. If this equipment does cause harmful interference to radio or television reception, which can be determined by turning the equipment off and on, the user is encouraged to try to correct the interference by one or more of the following measures:

- Reorient or relocate the receiving antenna.
- Increase the separation between the equipment and receiver.
- Connect the equipment into an outlet on a circuit different from that to which the receiver is connected.
- Consult the dealer or an experienced radio/TV technician for help.

You are cautioned that any changes or modifications not expressly approved in this manual could void your authority to operate this equipment.

CAUTION

The use of optical instruments with this product will increase eye hazard.

Warning if your car's ignition has no ACC position

After turning the ignition off, be sure to press and hold **(OFF)** on the unit until the display disappears.

Otherwise, the display does not turn off and this causes battery drain.

**CLASS 1
LASER PRODUCT**

This label is located on the bottom of the chassis.



Disposal of Old Electrical & Electronic Equipment (Applicable in the European Union and other European countries with separate collection systems)

This symbol on the product or on its packaging indicates that this product shall not be treated as household waste. Instead it shall be handed over to the applicable collection point for the recycling of electrical and electronic equipment. By ensuring this product is disposed of correctly, you will help prevent potential negative consequences for the environment and human health, which could otherwise be caused by inappropriate waste handling of this product. The recycling of materials will help to conserve natural resources. For more detailed information about recycling of this product, please contact your local Civic Office, your household waste disposal service or the shop where you purchased the product.

Table of Contents

Getting Started

Resetting the unit	4
Setting the clock	4
Detaching the front panel	4
Attaching the front panel	4

Location of controls and basic operations

Main unit	5
---------------------	---

Radio

Storing and receiving stations	6
Storing automatically — BTM	6
Storing manually	6
Receiving the stored stations	6
Tuning automatically	6

Other functions

Changing the sound settings	6
Adjusting the sound characteristics	
— BAL/FAD/SUB	6
Customizing the equalizer curve	
— EQ3	6
Adjusting setup items — SET	7
Using optional equipment	7
Auxiliary audio equipment	7

Additional Information

Precautions	8
Notes on discs	8
Maintenance	9
Removing the unit	9
Specifications	10
Troubleshooting	10
Error displays/Messages	11

Getting Started

Resetting the unit

Before operating the unit for the first time, or after replacing the car battery or changing the connections, you must reset the unit. Detach the front panel and press the RESET button with a pointed object, such as a ball-point pen.

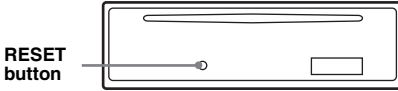

Note

Pressing the RESET button will erase the clock setting and some stored contents.

Setting the clock

The clock uses a 12-hour digital indication.

- 1 Press and hold the select button.**
The setup display appears.
- 2 Press the select button repeatedly until "CLOCK-ADJ" appears.**
- 3 Press **[DSPL]**.**
The hour indication flashes.
- 4 Rotate the volume control dial to set the hour and minute.**
To move the digital indication, press **[DSPL]**.
- 5 Press the select button.**
The setup is complete and the clock starts.

To display the clock, press **[DSPL]**. Press **[DSPL]** again to return to the previous display.

Detaching the front panel

You can detach the front panel of this unit to prevent theft.

Caution alarm

If you turn the ignition switch to the OFF position without detaching the front panel, the caution alarm will sound for a few seconds. The alarm will only sound if the built-in amplifier is used.

- 1 Press **[OFF]**.**
The unit is turned off.
- 2 Press **[]**, then pull it off towards you.**

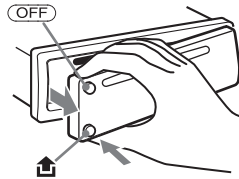

Notes

- Do not drop or put excessive pressure on the front panel and display window.
- Do not subject the front panel to heat/high temperature or moisture. Avoid leaving it in a parked car or on a dashboard/rear tray.

Attaching the front panel

Engage part **(A)** of the front panel with part **(B)** of the unit, as illustrated, and push the left side into position until it clicks.

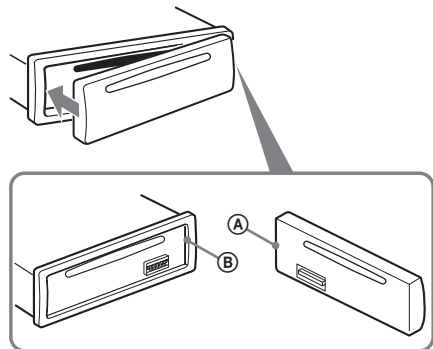

Note

Do not put anything on the inner surface of the front panel.

Location of controls and basic operations

Main unit

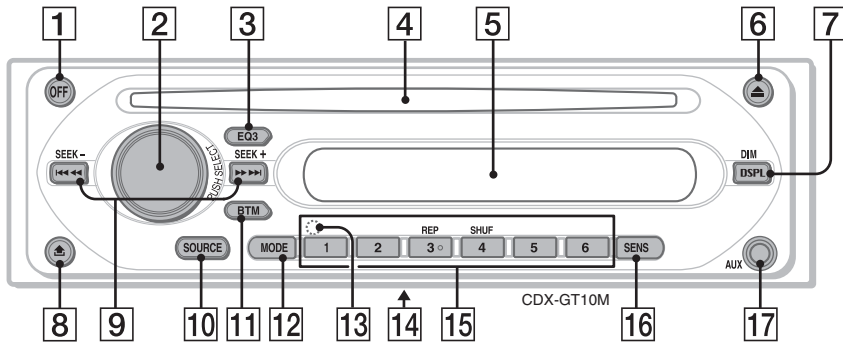

Refer to the pages listed for details.

- 1 OFF button**
To power off; stop the source.
- 2 Volume control dial/select button 6**
To adjust volume (rotate); select setup items (press and rotate).
- 3 EQ3 (equalizer) button 6**
To select an equalizer type (XPLD, VOCAL, CLUB, JAZZ, NEW AGE, ROCK, CUSTOM or OFF).
- 4 Disc slot**
To insert the disc (label side up), playback starts.
- 5 Display window**
- 6 ▲ (eject) button**
To eject the disc.
- 7 DSPL (display)/DIM (dimmer) button 4**
To change display items (press); change the display brightness (press and hold).
- 8 🚪 (front panel release) button 4**
- 9 SEEK -/+ buttons**
CD:
To skip tracks (press); skip tracks continuously (press, then press again within about 1 second and hold); reverse/fast-forward a track (press and hold).
Radio:
To tune in stations automatically (press); find a station manually (press and hold).
- 10 SOURCE button**
To power on; change the source (Radio/CD/AUX).
- 11 BTM button 6**
To start the BTM function (press and hold).
- 12 MODE button 6**
To select the radio band (FM/AM).
- 13 RESET button (located behind the front panel) 4**
- 14 Frequency select switch (located on the bottom of the unit)**
See "Frequency select switch" in the supplied installation/connections manual.
- 15 Number buttons**
CD:
③: **REP**
To play the current track repeatedly.
④: **SHUF**
To play the tracks in random order.
Radio:
To receive stored stations (press); store stations (press and hold).
- 16 SENS button**
To improve weak reception: LOCAL/MONO.
- 17 AUX input jack 7**
To connect a portable audio device.

Radio

Storing and receiving stations

Caution

When tuning in stations while driving, use Best Tuning Memory (BTM) to prevent an accident.

Storing automatically — BTM

- 1 Press **(SOURCE)** repeatedly until **“TUNER”** appears.

To change the band, press **(MODE)** repeatedly. You can select from FM1, FM2, FM3, AM1 or AM2.

- 2 Press and hold **(BTM)** until **“BTM”** flashes.

The unit stores stations in order of frequency on the number buttons.

A beep sounds when the setting is stored.

Storing manually

- 1 While receiving the station that you want to store, press and hold a number button **(1 to 6)** until **“MEM”** appears.

The number button indication appears in the display.

Note

If you try to store another station on the same number button, the previous stored station will be replaced.

Receiving the stored stations

- 1 Select the band, then press a number button **(1 to 6)**.

Tuning automatically

- 1 Select the band, then press **(SEEK) +/-** to search for the station.

Scanning stops when the unit receives a station. Repeat this procedure until the desired station is received.

Tip

If you know the frequency of the station you want to listen to, press and hold **(SEEK) +/-** to locate the approximate frequency, then press **(SEEK) +/-** repeatedly to fine adjust to the desired frequency (manual tuning).

Other functions

Changing the sound settings

Adjusting the sound characteristics — BAL/FAD/SUB

You can adjust the balance, fader, and subwoofer volume.

- 1 Press the select button repeatedly until **“BAL,” “FAD”** or **“SUB”** appears. The item changes as follows:

LOW*1 → **MID***1 → **HI***1 →
BAL (left-right) → **FAD** (front-rear) →
SUB (subwoofer volume)*2 → **AUX***3

*1 When EQ3 is activated (page 6).

*2 When the audio output is set to **“SUB”** (page 7). **“ATT”** is displayed at the lowest setting, and can be adjusted up to 20 steps.

*3 When AUX source is activated (page 7).

- 2 Rotate the volume control dial to adjust the selected item.

After 3 seconds, the setting is complete and the display returns to normal play/reception mode.

Customizing the equalizer curve — EQ3

“CUSTOM” of EQ3 allows you to make your own equalizer settings.

- 1 Select a source, then press **(EQ3)** repeatedly to select **“CUSTOM.”**
- 2 Press the select button repeatedly until **“LOW,” “MID”** or **“HI”** appears.
- 3 Rotate the volume control dial to adjust the selected item.

The volume level is adjustable in 1 dB steps, from -10 dB to +10 dB.

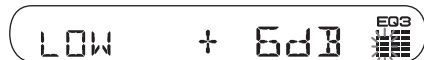

Repeat steps 2 and 3 to adjust the equalizer curve.

To restore the factory-set equalizer curve, press and hold the select button before the setting is complete.

After 3 seconds, the setting is complete and the display returns to normal play/reception mode.

Tip

Other equalizer types are also adjustable.

Adjusting setup items — SET

- 1 Press and hold the select button.**
The setup display appears.
- 2 Press the select button repeatedly until the desired item appears.**
- 3 Rotate the volume control dial to select the setting (example “ON” or “OFF”).**
- 4 Press and hold the select button.**
The setup is complete and the display returns to normal play/reception mode.

Note

Displayed items will differ, depending on the source and setting.

The following items can be set (follow the page reference for details):

“●” indicates the default settings.

CLOCK-ADJ (Clock Adjust) (page 4)

BEEP

To set “BEEP-ON” (●) or “BEEP-OFF.”

AUX-A*¹ (AUX Audio)

To turn the AUX source display “AUX-A-ON” (●) or “AUX-A-OFF” (page 7).

SUB/REAR*¹

To switch the audio output.

- “SUB-OUT” (●): to output to a subwoofer.
- “REAR-OUT”: to output to a power amplifier.

DIM (Dimmer)

To change the brightness of the display.

- “DIM-ON”: to dim the display.
- “DIM-OFF” (●): to deactivate the dimmer.

DEMO*¹ (Demonstration)

To set “DEMO-ON” (●) or “DEMO-OFF.”

LPF*² (Low Pass Filter)

To select the subwoofer cut-off frequency: “LPF OFF” (●), “LPF125Hz” or “LPF 78Hz.”

*¹ When the unit is turned off.

*² When the audio output is set to “SUB.”

Using optional equipment

Auxiliary audio equipment

By connecting an optional portable audio device to the AUX input jack (stereo mini jack) on the unit and then simply selecting the source, you can listen on your car speakers. The volume level is adjustable for any difference between the unit and the portable audio device. Follow the procedure below:

Connecting the portable audio device

- 1 Turn off the portable audio device.
- 2 Turn down the volume on the unit.
- 3 Connect to the unit.

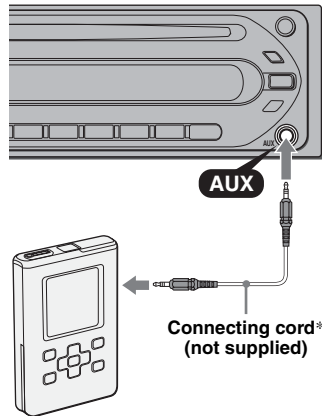

* Be sure to use a straight type plug.

Adjusting the volume level

Be sure to adjust the volume for each connected audio device before playback.

- 1 Turn down the volume on the unit.
- 2 Press (SOURCE) repeatedly until “AUX FRONT IN” appears.
- 3 Start playback of the portable audio device at a moderate volume.
- 4 Set your usual listening volume on the unit.
- 5 Press the select button repeatedly until “AUX” appears, and rotate the volume control dial to adjust the input level (± 6 dB).

Additional Information

Precautions

- If your car has been parked in direct sunlight, allow the unit to cool off before operating it.
- Power antenna will extend automatically while the unit is operating.

Moisture condensation

On a rainy day or in a very damp area, moisture condensation may occur inside the lenses and display of the unit. Should this occur, the unit will not operate properly. In such a case, remove the disc and wait for about an hour until the moisture has evaporated.

To maintain high sound quality

Be careful not to splash juice or other soft drinks onto the unit or discs.

Operating environment

Do not expose the unit to prolonged direct sunlight or use near a thermal appliance. Otherwise, the unit may overheat and cause a malfunction.

Notes on discs

- To keep a disc clean, do not touch its surface. Handle the disc by its edge.
- Keep your discs in their cases or disc magazines when not in use.
- Do not subject discs to heat/high temperature. Avoid leaving them in a parked car or on a dashboard/rear tray.
- Do not attach labels, or use discs with sticky ink/residue. Such discs may stop spinning when used, causing a malfunction, or may ruin the disc.



- Do not use any discs with labels or stickers attached. The following malfunctions may result from using such discs:
 - Inability to eject a disc (due to a label or sticker peeling off and jamming the eject mechanism).
 - Inability to read audio data correctly (e.g., playback skipping, or no playback) due to heat shrinking of a sticker or label causing a disc to warp.
- Discs with non-standard shapes (e.g., heart, square, star) cannot be played on this unit. Attempting to do so may damage the unit. Do not use such discs.
- You cannot play 8 cm (3 1/4 in) CDs.

- Before playing, clean the discs with a commercially available cleaning cloth. Wipe each disc from the center out. Do not use solvents such as benzene, thinner, commercially available cleaners, or antistatic spray intended for analog discs.



Notes on CD-R/CD-RW discs

- Some CD-Rs/CD-RWs (depending on the equipment used for its recording or the condition of the disc) may not play on this unit.
- You cannot play a CD-R/a CD-RW that is not finalized.

Music discs encoded with copyright protection technologies

This product is designed to play back discs that conform to the Compact Disc (CD) standard. Recently, various music discs encoded with copyright protection technologies are marketed by some record companies. Please be aware that among those discs, there are some that do not conform to the CD standard and may not be playable by this product.

Note on DualDiscs

A DualDisc is a two sided disc product which mates DVD recorded material on one side with digital audio material on the other side. However, since the audio material side does not conform to the Compact Disc (CD) standard, playback on this product is not guaranteed.

Maintenance

Fuse replacement

When replacing the fuse, be sure to use one matching the amperage rating stated on the original fuse. If the fuse blows, check the power connection and replace the fuse. If the fuse blows again after replacement, there may be an internal malfunction. In such a case, consult your nearest Sony dealer.

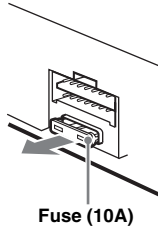

Cleaning the connectors

The unit may not function properly if the connectors between the unit and the front panel are not clean. In order to prevent this, detach the front panel (page 4) and clean the connectors with a cotton swab dipped in alcohol. Do not apply too much force. Otherwise, the connectors may be damaged.

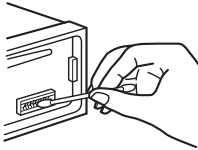

Main unit

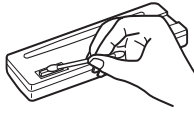

Back of the front panel

Notes

- For safety, turn off the ignition before cleaning the connectors, and remove the key from the ignition switch.
- Never touch the connectors directly with your fingers or with any metal device.

Removing the unit

1 Remove the protection collar.

- 1 Detach the front panel (page 4).
- 2 Engage the release keys together with the protection collar.

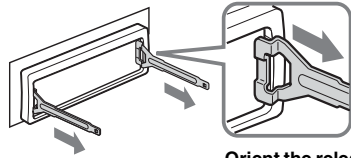

Orient the release keys as shown.

- 3 Pull out the release keys to remove the protection collar.

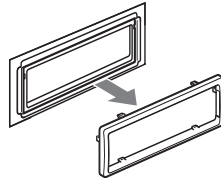

2 Remove the unit.

- 1 Insert both release keys simultaneously until they click.

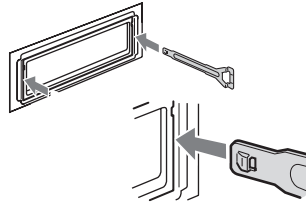

- 2 Pull the release keys to unseat the unit.

- 3 Slide the unit out of the mounting.

Specifications

AUDIO POWER SPECIFICATIONS

POWER OUTPUT AND TOTAL HARMONIC DISTORTION

23.2 watts per channel minimum continuous average power into 4 ohms, 4 channels driven from 20 Hz to 20 kHz with no more than 5% total harmonic distortion.



CEA2006 Standard
Power Output: 17 Watts RMS \times 4 at 4 Ohms < 1% THD+N
SN Ratio: 82 dBA
(reference: 1 Watt into 4 Ohms)

CD Player section

Signal-to-noise ratio: 120 dB

Frequency response: 10 – 20,000 Hz

Wow and flutter: Below measurable limit

Tuner section

FM

Tuning range:

87.5 – 108.0 MHz (at 50 kHz step)

87.5 – 107.9 MHz (at 200 kHz step)

FM tuning interval: 50 kHz/200 kHz switchable

Antenna terminal: External antenna connector

Intermediate frequency: 10.7 MHz/450 kHz

Usable sensitivity: 9 dBf

Selectivity: 75 dB at 400 kHz

Signal-to-noise ratio: 67 dB (stereo), 69 dB (mono)

Harmonic distortion at 1 kHz: 0.5 % (stereo), 0.3 % (mono)

Separation: 35 dB at 1 kHz

Frequency response: 30 – 15,000 Hz

AM

Tuning range:

531 – 1,602 kHz (at 9 kHz step)

530 – 1,710 kHz (at 10 kHz step)

AM tuning interval: 9kHz/10kHz switchable

Antenna terminal: External antenna connector

Intermediate frequency: 10.7 MHz/450 kHz

Sensitivity: 30 μ V

Power amplifier section

Outputs: Speaker outputs (sure seal connectors)

Speaker impedance: 4 – 8 ohms

Maximum power output: 52 W \times 4 (at 4 ohms)

General

Outputs:

Audio outputs terminal (sub/rear switchable)

Power antenna relay control terminal

Power amplifier control terminal

Inputs:

Antenna input terminal

AUX input jack (stereo mini jack)

Tone controls:

Low: \pm 10 dB at 60 Hz (XPLOD)

Mid: \pm 10 dB at 1 kHz (XPLOD)

High: \pm 10 dB at 10 kHz (XPLOD)

Power requirements: 12 V DC car battery (negative ground)

Dimensions: Approx. 178 \times 50 \times 179 mm (7 ¹/₈ \times 2 \times 7 ¹/₈ in) (w/h/d)

Mounting dimensions: Approx. 182 \times 53 \times 161 mm (7 ¹/₄ \times 2 ¹/₈ \times 6 ³/₈ in) (w/h/d)

Mass: Approx. 1.2 kg (2 lb 11 oz)

Supplied accessory:

Parts for installation and connections (1 set)

Design and specifications are subject to change without notice.



- Halogenated flame retardants are not used in the certain printed wiring boards.
- Halogenated flame retardants are not used in cabinets.
- Cushions made from paper.
- VOC (Volatile Organic Compound)-free vegetable oil based ink is used for printing the carton.

Troubleshooting

The following checklist will help you remedy problems you may encounter with your unit. Before going through the checklist below, check the connection and operating procedures.

General

No power is being supplied to the unit.

- Check the connection. If everything is in order, check the fuse.

The power antenna does not extend.

The power antenna does not have a relay box.

No sound.

- The volume is too low.
- The position of the fader control "FAD" is not set for a 2-speaker system.

No beep sound.

- The beep sound is canceled (page 7).
- An optional power amplifier is connected and you are not using the built-in amplifier.

The contents of the memory have been erased.

- The RESET button has been pressed.
→ Store again into the memory.
- The power connecting lead or battery has been disconnected.
- The power connecting lead is not connected properly.

Stored stations and correct time are erased.

The fuse has blown.

Makes noise when the position of the ignition key is switched.

The leads are not matched correctly with the car's accessory power connector.

The display disappears from/does not appear in the display window.

- The dimmer is set "DIM-ON" (page 7).
- The display disappears if you press and hold (OFF).
→ Press and hold (OFF) on the unit until the display appears.
- The connectors are dirty (page 9).

CD playback

The disc cannot be loaded.

- Another disc is already loaded.
- The disc has been forcibly inserted upside down or in the wrong way.

The disc does not playback.

- Defective or dirty disc.
- The CD-Rs/CD-RWs are not for audio use (page 8).

The sound skips.

- Installation is not correct.
→ Install the unit at an angle of less than 45° in a

Error displays/Messages

If these solutions do not help improve the situation, consult your nearest Sony dealer.

If you take the unit to be repaired because of CD playback trouble, bring the disc that was used at the time the problem began.

Félicitations !

Nous vous remercions d'avoir fait l'acquisition de ce lecteur de disques compacts Sony. Vous pouvez profiter encore davantage de cet appareil grâce aux fonctions suivantes :

• Lecture de CD

Vous pouvez lire des CD-DA et des CD-R/CD-RW destinés à un usage audio.



• Réception radio

– L'appareil peut mémoriser jusqu'à 6 stations par bande de fréquences (FM1, FM2, FM3, AM1 et AM2).

– **BTM** (mémorisation des meilleurs accords) : l'appareil sélectionne les stations émettant un signal fort et les mémorise.

• Réglage du son

EQ3 : vous pouvez sélectionner une courbe d'égaliseur pour 7 types de musique.

• Raccordement d'un appareil auxiliaire

Une prise d'entrée AUX située à l'avant de l'appareil permet le raccordement d'un appareil audio portatif.

En ce qui concerne l'installation et les connexions, consulter le manuel d'installation/raccordement fourni.

ATTENTION

L'utilisation d'instruments optiques avec ce produit augmente les risques pour les yeux.

Avertissement si le contact de votre véhicule ne comporte pas de position ACC

Après avoir coupé le moteur, n'oubliez pas de maintenir la touche (OFF) enfoncée sur l'appareil jusqu'à ce que l'affichage disparaisse.

Sinon, l'affichage n'est pas désactivé et la batterie du véhicule se décharge.

**CLASS 1
LASER PRODUCT**

Cette étiquette est située sur la partie inférieure du châssis.



Traitement des appareils électriques et électroniques en fin de vie (Applicable dans les pays de l'Union Européenne et aux autres pays européens disposant de systèmes de collecte sélective)

Ce symbole, apposé sur le produit ou sur son emballage, indique que ce produit ne doit pas être traité avec les déchets ménagers. Il doit être remis à un point de collecte approprié pour le recyclage des équipements électriques et électroniques. En s'assurant que ce produit est bien mis au rebut de manière appropriée, vous aiderez à prévenir les conséquences négatives potentielles pour l'environnement et la santé humaine. Le recyclage des matériaux aidera à préserver les ressources naturelles. Pour toute information supplémentaire au sujet du recyclage de ce produit, vous pouvez contacter votre municipalité, votre déchetterie ou le magasin où vous avez acheté le produit.

Préparation

Réinitialisation de l'appareil	4
Réglage de l'horloge	4
Retrait de la façade	4
Installation de la façade	4

Emplacement des commandes et opérations de base

Appareil principal	5
------------------------------	---

Radio

Mémorisation et réception des stations	6
Mémorisation automatique — BTM.	6
Mémorisation manuelle	6
Réception des stations mémorisées.	6
Recherche automatique des fréquences	6

Autres fonctions

Modification des réglages du son	7
Réglage des caractéristiques du son	
— BAL/FAD/SUB.	7
Personnalisation de la courbe de l'égaliseur	
— EQ3	7
Réglage des paramètres de configuration	
— SET	7
Utilisation d'un appareil en option	8
Raccordement d'un appareil audio	
portatif	8

Informations complémentaires

Précautions	9
Remarques sur les disques	9
Entretien	10
Démontage de l'appareil.	10
Caractéristiques techniques.	11
Dépannage	11
Affichage des erreurs et messages	12

Préparation

Réinitialisation de l'appareil

Avant la première mise en service de l'appareil, après avoir remplacé la batterie du véhicule ou modifié les raccordements, vous devez réinitialiser l'appareil.

Retirez la façade, puis appuyez sur la touche RESET avec un objet pointu, comme un stylo à bille.

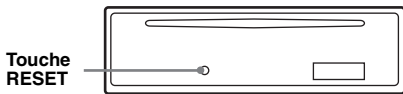

Remarque

Une pression sur la touche RESET remet l'heure à zéro et efface certaines informations mémorisées.

Réglage de l'horloge

L'horloge numérique fonctionne suivant un cycle de 12 heures.

1 Appuyez sur la touche de sélection et maintenez-la enfoncée.

L'écran de configuration apparaît.

2 Appuyez plusieurs fois sur la touche de sélection jusqu'à ce que « CLOCK-ADJ » apparaisse.

3 Appuyez sur (DSPL).

L'indication des heures clignote.

4 Tournez la molette de réglage du volume pour régler l'heure et les minutes.

Pour modifier l'indication numérique, appuyez sur (DSPL).

5 Appuyez sur la touche de sélection.

Le réglage est terminé et l'horloge démarre.

Pour afficher l'horloge, appuyez sur (DSPL).

Appuyez de nouveau sur (DSPL) pour revenir à l'affichage précédent.

Retrait de la façade

Vous pouvez retirer la façade de cet appareil pour le protéger du vol.

Alarme d'avertissement

Si vous mettez la clé de contact en position OFF sans ôter la façade, l'alarme d'avertissement retentit pendant quelques secondes.

L'alarme retentit uniquement si l'amplificateur intégré est utilisé.

1 Appuyez sur (OFF).

L'appareil est mis hors tension.

2 Appuyez sur , puis retirez la façade en tirant vers vous.



Remarques

- N'exercez pas de pression excessive sur la façade et sur l'écran d'affichage et ne l'échappez pas.
- N'exposez pas la façade à une température ou à un taux d'humidité élevé. Évitez de la laisser dans un véhicule en stationnement ou sur le tableau de bord ou la plage arrière.

Installation de la façade

Insérez la partie (A) de la façade dans la partie (B) de l'appareil, comme illustré, puis poussez sur le côté gauche jusqu'au déclic indiquant qu'elle est en position.

Remarque

Ne posez rien sur la face interne de la façade.

Emplacement des commandes et opérations de base

Appareil principal

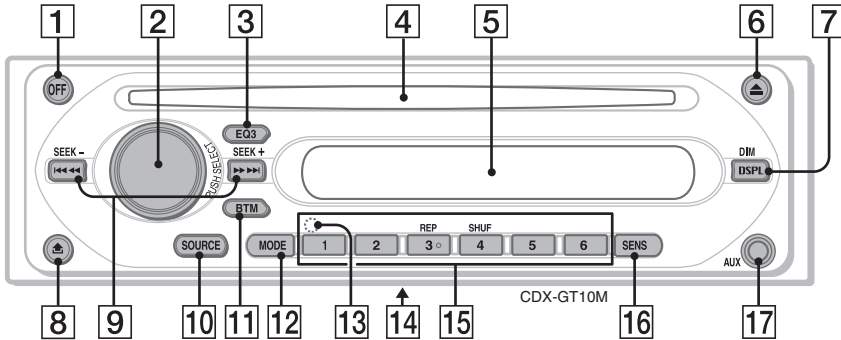

Pour plus de détails, reportez-vous aux numéros de pages indiqués.

1 Touche OFF

Mise hors tension ; arrêt de la source.

2 Molette de réglage du volume/touche de sélection 7

Réglage du volume (tournez) ; sélection des paramètres de réglage (appuyez et tournez).

3 Touche EQ3 (égaliseur) 7

Sélection d'un type d'égaliseur (XPLD, VOCAL, CLUB, JAZZ, NEW AGE, ROCK, CUSTOM ou OFF).

4 Fente d'insertion des disques

Insérez le disque (côté imprimé vers le haut), la lecture commence.

5 Fenêtre d'affichage

6 Touche ▲ (éjection)

Éjection du disque.

7 Touche DSPL (affichage)/DIM (régulateur de luminosité) 4

Pour changer de rubrique de rubrique d'affichage (appuyez sur la touche) ; pour changer la luminosité de l'affichage (appuyez sur la touche et maintenez-la enfoncée).

8 Touche 🗑️ (déverrouillage de la façade) 4

9 Touches SEEK +/-

CD :
Pour sauter des plages (appuyez) ; pour sauter plusieurs plages de suite (appuyez sur la touche, puis appuyez de nouveau sur cette touche dans un délai d'environ 1 seconde et maintenez-la enfoncée) ; pour avancer/reculer rapidement dans une plage (appuyez sur la touche et maintenez-la enfoncée).

Radio :

Syntonisation automatique de stations (appuyez) ; recherche manuelle d'une station (appuyez sur la touche et maintenez-la enfoncée).

10 Touche SOURCE

Mise sous tension ; changement de la source (Radio/CD/AUX).

11 Touche BTM 6

Activation de la fonction BTM (appuyez sur la touche et maintenez-la enfoncée).

12 Touche MODE 6

Sélection de la bande radio (FM/AM).

13 Touche RESET (située derrière la façade) 4

14 Commutateur de sélection de fréquences (situé sous l'appareil)

Voir la section « Commutateur de sélection de fréquences » dans le guide d'installation et de raccordement fourni.

15 Touches numériques

CD :

③ : REP

Lecture répétée de la plage en cours de lecture.

④ : SHUF

Lecture des plages dans un ordre aléatoire.

Radio :

Réception des stations mémorisées (appuyez) ; mémorisation des stations (appuyez sur la touche et maintenez-la enfoncée).

16 Touche SENS

Amélioration d'une réception médiocre : LOCAL/MONO.

17 Prise d'entrée AUX 8

Raccordement d'un appareil audio portatif.

Radio

Mémorisation et réception des stations

Attention

Pour syntoniser des stations pendant que vous conduisez, utilisez la fonction de mémorisation des meilleurs accords (BTM) afin d'éviter tout accident.

Mémorisation automatique — BTM

- 1 Appuyez plusieurs fois sur **(SOURCE)** jusqu'à ce que l'indication « **TUNER** » apparaisse.

Pour changer de bande, appuyez plusieurs fois sur **(MODE)**. Vous pouvez sélectionner FM1, FM2, FM3, AM1 ou AM2.

- 2 Appuyez sur la touche **(BTM)** et maintenez-la enfoncée jusqu'à ce que « **BTM** » clignote.

L'appareil enregistre les stations sur les touches numériques dans l'ordre des fréquences.

Un bip retentit lorsque le réglage est mémorisé.

Mémorisation manuelle

- 1 Lorsque vous recevez la station que vous souhaitez mémoriser, appuyez sur une touche numérique (**1** à **6**) et maintenez-la enfoncée jusqu'à ce que « **MEM** » apparaisse.

Le numéro de la touche apparaît dans la fenêtre d'affichage.

Remarque

Si vous essayez de mémoriser une autre station sur la même touche numérique, la station mémorisée précédemment sera remplacée.

Réception des stations mémorisées

- 1 Sélectionnez la bande, puis appuyez sur une touche numérique (**1** à **6**).

Recherche automatique des fréquences

- 1 Sélectionnez la bande, puis appuyez sur **(SEEK)** +/- pour rechercher la station.

Le balayage s'interrompt lorsque l'appareil capte une station. Répétez cette procédure jusqu'à ce que vous captiez la station souhaitée.

Conseil

Si vous connaissez la fréquence de la station que vous souhaitez écouter, maintenez la touche **(SEEK)** +/- enfoncée pour trouver la fréquence approximative, puis appuyez plusieurs fois sur **(SEEK)** +/- pour la régler avec précision (syntonisation manuelle).

Autres fonctions

Modification des réglages du son

Réglage des caractéristiques du son — BAL/FAD/SUB

Vous pouvez régler la balance, l'équilibre et le volume du caisson de graves.

- 1 Appuyez plusieurs fois sur la touche de sélection jusqu'à ce que « BAL », « FAD » ou « SUB » apparaisse.

La rubrique change de la façon suivante :

LOW*1 → MID*1 → HI*1 →

BAL (gauche-droite) → FAD (avant-arrière)

→ SUB (volume du caisson de graves)*2 →

AUX*3

*1 Lorsque EQ3 est activé (page 7).

*2 Lorsque la sortie audio est réglée à « SUB » (page 7).

« ATT » est affiché au réglage le plus bas et peut être ajusté jusqu'à 20 incréments.

*3 Lorsque la source AUX est activée (page 8).

- 2 Tournez la molette de réglage du volume pour régler le paramètre sélectionné.

Après 3 secondes, le réglage est terminé et l'affichage revient en mode de lecture/réception normal.

Personnalisation de la courbe de l'égaliseur — EQ3

L'option « CUSTOM » de EQ3 permet d'effectuer vos propres réglages de l'égaliseur.

- 1 Sélectionnez une source, puis appuyez plusieurs fois sur  pour sélectionner « CUSTOM ».
- 2 Appuyez plusieurs fois sur la touche de sélection jusqu'à ce que « LOW », « MID » ou « HI » apparaisse.
- 3 Tournez la commande de volume pour régler le paramètre sélectionné.

Le niveau de volume peut être réglé par incréments de 1 dB, de -10 dB à +10 dB.



Répétez les étapes 2 et 3 pour régler la courbe de l'égaliseur.

Pour restaurer la courbe par défaut de l'égaliseur, appuyez sur la touche de sélection et maintenez-la enfoncée avant la fin du réglage.

Après 3 secondes, le réglage est terminé et l'affichage revient en mode de lecture/réception normal.

Conseil

Les autres types d'égaliseur peuvent également être réglés.

Réglage des paramètres de configuration — SET

- 1 Appuyez sur la touche de sélection et maintenez-la enfoncée.
L'écran de configuration apparaît.
- 2 Appuyez plusieurs fois sur la touche de sélection jusqu'à ce que le paramètre souhaité apparaisse.
- 3 Tournez la commande de volume pour sélectionner le réglage (par exemple « ON » ou « OFF »).
- 4 Appuyez sur la touche de sélection et maintenez-la enfoncée.

Le réglage est terminé, la fenêtre d'affichage revient au mode de lecture/réception normal.

Remarque

Les paramètres affichés varient selon la source et le réglage.

Les paramètres suivants peuvent être réglés (reportez-vous à la page indiquée pour plus de détails) :

« ● » indique les réglages par défaut.

CLOCK-ADJ (réglage de l'horloge) (page 4)

BEEP

Pour régler « BEEP-ON » (●) ou « BEEP-OFF ».

AUX-A*1 (AUX audio)

Pour activer ou désactiver la source AUX « AUX-A-ON » (●) ou « AUX-A-OFF » (page 8).

SUB/REAR*1

Pour commuter la sortie audio.

– « SUB-OUT » (●) : pour émettre vers un caisson de graves.

– « REAR-OUT » : pour émettre vers un amplificateur de puissance.

Suite à la page suivante →

DIM (régulateur de luminosité)

Pour modifier la luminosité de la fenêtre d'affichage.

- « DIM-ON » : pour réduire la luminosité de l'affichage.
- « DIM-OFF » (●) : pour désactiver le régulateur de luminosité.

DEMO*1 (démonstration)

Pour régler « DEMO-ON » (●) ou « DEMO-OFF ».

LPF*2 (filtre passe-bas)

Pour sélectionner la fréquence de coupure du caisson de graves : « LPF OFF » (●), « LPF125Hz » ou « LPF 78Hz ».

*1 Lorsque l'appareil est hors tension.

*2 Lorsque la sortie audio est réglée à « SUB ».

Utilisation d'un appareil en option

Raccordement d'un appareil audio portable

Après avoir raccordé un appareil audio portable en option à la prise d'entrée AUX (mini-prise stéréo) de l'appareil, sélectionnez simplement la source pour l'écouter par les haut-parleurs de votre voiture. Le niveau de volume peut être réglé en cas de différence de son entre l'appareil et l'appareil audio portable. Suivez la procédure ci-dessous :

Raccordement de l'appareil portable

- 1 Mettez l'appareil audio portable hors tension.
- 2 Baissez d'abord le volume l'appareil.
- 3 Procédez au raccordement à l'appareil.

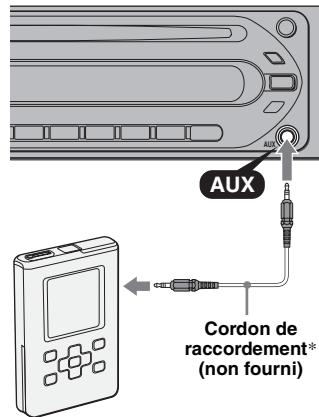

* Veuillez à utiliser une fiche droite.

Réglage du niveau de volume

Veillez à régler le volume de chaque appareil audio raccordé avant la lecture.

- 1 Baissez d'abord le volume l'appareil.
- 2 Appuyez plusieurs fois sur (SOURCE) jusqu'à ce que « AUX FRONT IN » apparaisse.
- 3 Lancez la lecture sur l'appareil audio portable à un volume modéré.
- 4 Réglez votre volume d'écoute habituel sur l'appareil.
- 5 Appuyez sur la touche de sélection plusieurs fois jusqu'à ce que « AUX » apparaisse, puis tournez la molette de réglage du volume pour régler le niveau d'entrée (± 6 dB).

Informations complémentaires

Précautions

- Si votre véhicule est resté stationné en plein soleil, laissez refroidir l'appareil avant de l'utiliser.
- L'antenne électrique se déploie automatiquement lorsque l'appareil fonctionne.

Condensation

Par temps de pluie ou dans des régions très humides, de la condensation peut se former à l'intérieur des lentilles et dans la fenêtre d'affichage de l'appareil. Si cela se produit, l'appareil ne fonctionne pas correctement. Dans ce cas, retirez le disque et attendez environ une heure que l'humidité se soit évaporée.

Pour conserver un son de haute qualité

Veillez à ne pas renverser de jus de fruit ou d'autres boissons sucrées sur l'appareil ou sur les disques.

Environnement d'utilisation

N'exposez pas l'appareil de façon prolongée à la lumière directe du soleil et ne l'utilisez pas à proximité d'un appareil de chauffage. Sinon, cela peut entraîner une surchauffe et un problème de fonctionnement de l'appareil.

Remarques sur les disques

- Pour qu'un disque reste propre, ne touchez pas sa surface. Saisissez-le par les bords.
- Rangez vos disques dans leur boîtier ou dans un chargeur lorsque vous ne vous en servez pas.
- N'exposez pas les disques à des températures élevées. Évitez de les laisser dans un véhicule en stationnement ou sur le tableau de bord ou la plage arrière.
- Ne collez pas d'étiquettes sur les disques et n'utilisez pas de disques rendus collants par de l'encre ou des résidus. De tels disques peuvent s'arrêter de tourner en cours de lecture et provoquer des problèmes de fonctionnement ou être endommagés.



- N'utilisez pas de disques sur lesquels sont collés des étiquettes ou des autocollants.

L'utilisation de tels disques peut entraîner les problèmes de fonctionnement suivants :

- impossibilité d'éjecter un disque parce que l'étiquette ou l'autocollant se décolle et bloque le mécanisme d'éjection ;

– erreurs de lecture des données audio (par ex., sauts de lecture ou aucune lecture) provoquées par une déformation du disque suite au rétrécissement de l'étiquette ou de l'autocollant sous l'effet de la chaleur.

- Les disques de forme non standard (ex. : en forme de cœur, de carré ou d'étoile) ne peuvent pas être lus avec cet appareil. Vous risquez d'endommager votre appareil si vous essayez de le faire. N'utilisez pas de tels disques.
- Ce lecteur ne permet pas la lecture des CD de 8 cm (3 1/4 po).
- Avant la lecture, nettoyez les disques avec un chiffon de nettoyage disponible dans le commerce. Essuyez chaque disque en partant du centre vers l'extérieur. N'utilisez pas de solvants, tels que de l'essence, du diluant, des produits de nettoyage vendus dans le commerce ou des vaporisateurs antistatiques destinés aux disques analogiques.



Remarques sur les disques CD-R et CD-RW

- En fonction de l'appareil utilisé pour l'enregistrement ou de l'état du disque, il est possible que ce lecteur ne puisse pas lire certains disques CD-R ou CD-RW.
- Cet appareil ne permet pas la lecture des CD-R ou CD-RW non finalisés.

Disques de musique encodés avec des technologies de protection des droits d'auteur

Cet appareil est conçu pour la lecture des disques conformes à la norme Compact Disc (CD). Dernièrement, certaines maisons de disques ont lancé sur le marché divers types de disques de musique encodés avec des technologies de protection des droits d'auteur. Notez que parmi ces types de disques, certains ne sont pas conformes à la norme CD et ne peuvent pas être lus avec cet appareil.

Remarque sur les DualDiscs

Un DualDisc est un disque double face qui comporte les données d'un DVD sur une face et des données audio numériques sur l'autre face. La face du contenu audio des DualDiscs n'étant pas conforme à la norme Compact Disc (CD), la lecture de ces disques sur cet appareil n'est pas garantie.

Remplacement du fusible

Lorsque vous remplacez le fusible, veillez à utiliser un fusible dont la capacité, en ampères, correspond à la valeur indiquée sur l'ancien fusible. Si le fusible fond, vérifiez le branchement de l'alimentation et remplacez le fusible. Si le nouveau fusible fond également, il est possible que l'appareil soit défectueux. Dans ce cas, communiquez avec votre détaillant Sony le plus proche.

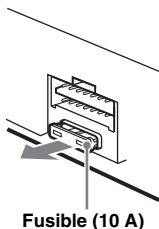

Nettoyage des connecteurs

L'appareil peut ne pas fonctionner correctement si les connecteurs entre l'appareil et la façade sont encrassés. Pour éviter cette situation, retirez la façade (page 4) et nettoyez les connecteurs avec un coton-tige imbibé d'alcool. N'exercez pas une pression trop forte, car les connecteurs pourraient être endommagés.

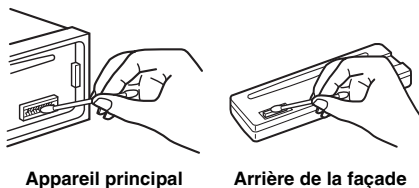

Remarques

- Pour plus de sécurité, coupez le moteur avant de nettoyer les connecteurs et retirez la clé du contact.
- Ne touchez jamais les connecteurs directement avec les doigts ou avec un objet métallique.

1 Retirez le cadre de sûreté.

- 1 Retirez la façade (page 4).
- 2 Insérez les clés de déblocage simultanément dans le cadre de sûreté.

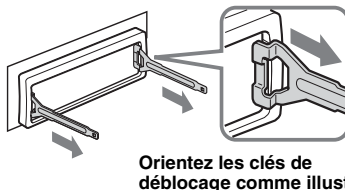

- 3 Tirez sur les clés de déblocage pour retirer le cadre de sûreté.

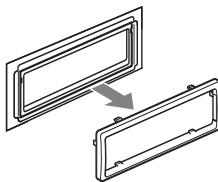

2 Retirez l'appareil.

- 1 Insérez simultanément les deux clés de déblocage jusqu'au dé clic.

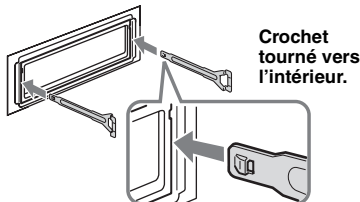

- 2 Tirez sur les clés de déblocage pour déloger l'appareil.

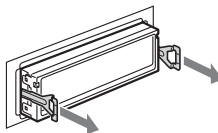

- 3 Faites glisser l'appareil en dehors de son support.

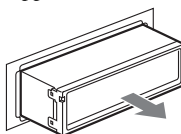

Caractéristiques techniques

Lecteur CD

Rapport signal/bruit : 120 dB

Réponse en fréquence : 10 à 20 000 Hz

Pleurage et scintillement : en dessous du seuil mesurable

Radio

FM

Plage de syntonisation :

87,5 à 108,0 MHz (par pas de 50 kHz)

87,5 à 107,9 MHz (par pas de 200 kHz)

Intervalle de syntonisation FM : ajustable de 50 kHz/200 kHz

Borne d'antenne : connecteur d'antenne externe

Fréquence intermédiaire : 10,7 MHz/450 kHz

Sensibilité utile : 9 dBf

Sélectivité : 75 dB à 400 kHz

Rapport signal/bruit : 67 dB (stéréo), 69 dB (mono)

Distorsion harmonique à 1 kHz : 0,5 % (stéréo), 0,3 % (mono)

Séparation : 35 dB à 1 kHz

Réponse en fréquence : 30 à 15 000 Hz

AM

Plage de syntonisation :

531 à 1 602 MHz (par pas de 9 kHz)

530 à 1 710 MHz (par pas de 10 kHz)

Intervalle de syntonisation AM : ajustable de 9 kHz/10 kHz

Borne d'antenne : connecteur d'antenne externe

Fréquence intermédiaire : 10,7 MHz/450 kHz

Sensibilité : 30 µV

Amplificateur de puissance

Sorties : sorties des haut-parleurs (connecteurs de sécurité)

Impédance des haut-parleurs : 4 à 8 ohms

Puissance de sortie maximale : 52 W × 4 (à 4 ohms)

Généralités

Sorties :

Borne de sortie audio (commutation caisson de graves/arrière)

Borne de commande de relais d'antenne électrique

Borne de commande d'amplificateur de puissance

Entrées :

Borne d'entrée de l'antenne

Prise d'entrée AUX (mini prise stéréo)

Commandes de tonalité :

Graves : ± 10 dB à 60 Hz (XPL0D)

Médiums : ± 10 dB à 1 kHz (XPL0D)

Aigus : ± 10 dB à 10 kHz (XPL0D)

Alimentation requise : batterie de voiture 12 V CC (masse négative)

Dimensions : environ 178 × 50 × 179 mm (7 1/8 × 2 × 7 1/8 po) (l/h/p)

Dimensions du support : environ 182 × 53 × 161 mm (7 1/4 × 2 1/8 × 6 3/8 po) (l/h/p)

Poids : environ 1,2 kg (2 lb 11 oz)

Accessoire fourni :

Composants destinés à l'installation et aux raccordements (1 jeu)

La conception et les caractéristiques techniques sont sujettes à modification sans préavis.



- Aucun retardateur de flamme halogéné n'est utilisé dans certaines cartes à circuits imprimés.
- Aucun retardateur de flamme halogéné n'est utilisé dans la composition des coques.
- Du papier est utilisé pour les cales d'emballage.
- Imprimée avec de l'encre à base d'huile végétale sans COV (composés organiques volatils).

Dépannage

La liste de contrôles suivante vous aidera à remédier aux problèmes que vous pourriez rencontrer avec cet appareil.

Avant de passer en revue la liste de contrôle ci-dessous, vérifiez les procédures de raccordement et d'utilisation.

Généralités

L'appareil n'est pas alimenté.

- Vérifiez le raccordement. Si tout est en ordre, vérifiez le fusible.

L'antenne électrique ne se déploie pas.

L'antenne électrique ne dispose pas d'un boîtier de relais.

Aucun son n'est émis.

- Le volume est trop faible.
- La position de la commande d'équilibre avant-arrière « FAD » n'est pas réglée pour un système à 2 haut-parleurs.

Aucun bip n'est émis.

- Le bip est désactivé (page 7).
- Un amplificateur de puissance en option est raccordé et vous n'utilisez pas l'amplificateur intégré.

Le contenu de la mémoire a été effacé.

- La touche RESET a été enfoncée.
→ Recommencez la procédure d'enregistrement dans la mémoire.
- Le câble d'alimentation ou la batterie a été déconnecté.
- Le câble d'alimentation n'est pas raccordé correctement.

Les stations mémorisées sont effacées et l'heure est remise à zéro.

Le fusible a fondu.

Émission de bruits lorsque la position de la clé de contact est modifiée.

Les câbles ne sont pas raccordés correctement au connecteur d'alimentation du véhicule destiné aux accessoires.

Suite à la page suivante →

L'affichage disparaît de la fenêtre d'affichage ou il n'apparaît pas.

- Le régulateur de luminosité est réglé à « DIM-ON » (page 8).
 - L'affichage disparaît si vous maintenez la touche (OFF) enfoncée.
 - Maintenez la touche (OFF) de l'appareil enfoncée jusqu'à ce que l'affichage apparaisse.
 - Les connecteurs sont encrassés (page 10).
-

Lecture de CD

Impossible d'introduire le disque.

- Un autre disque est déjà en place.
 - Le disque a été introduit de force à l'envers ou dans le mauvais sens.
-

La lecture du disque ne commence pas.

- Le disque est défectueux ou sale.
 - Les CD-R/CD-RW ne sont pas destinés à un usage audio (page 9).
-

Le son saute.

- L'installation n'est pas correcte.
 - Installez l'appareil suivant un angle inférieur à 45° dans un endroit suffisamment stable du véhicule.
 - Le disque est défectueux ou sale.
-

Les touches de commande ne fonctionnent pas.

Impossible d'éjecter le disque.

Appuyez sur la touche RESET (page 4).

Réception radio

Impossible de capter des stations.

Le son est parasité.

- Raccordez un câble de commande d'antenne électrique (bleu) ou un câble d'alimentation d'accessoire (rouge) au câble d'alimentation de l'amplificateur d'antenne du véhicule (uniquement si votre véhicule est équipé d'une antenne FM/AM intégrée dans la fenêtre arrière ou latérale).
 - Vérifiez le raccordement de l'antenne du véhicule.
 - Antenne automatique ne se déploie pas.
 - Vérifiez le raccordement du câble de commande de l'antenne électrique.
 - Vérifiez la fréquence.
-

Impossible de capter une station présélectionnée.

- Enregistrez la fréquence correcte dans la mémoire.
 - Le signal capté est trop faible.
-

Le réglage automatique des stations est impossible.

- Le réglage du mode de recherche locale est incorrect.
 - La recherche automatique des fréquences s'arrête trop fréquemment : appuyez sur (SENS) jusqu'à ce que « LOCAL-ON » apparaisse.
 - La recherche automatique des fréquences ne s'arrête sur aucune station : appuyez plusieurs fois sur (SENS) jusqu'à ce que « MONO-ON », « MONO-OFF » (FM) ou « LOCAL-OFF » (AM) apparaisse.
 - Le signal capté est trop faible.
 - Réglez la fréquence manuellement.
-

En cours de réception FM, l'indication « ST » clignote.

- Réglez la fréquence correctement.
 - Le signal capté est trop faible.
 - Appuyez sur (SENS) pour régler le mode de réception monaural à « MONO-ON ».
-

Une émission FM en stéréo est entendue en mode mono.

L'appareil est en mode de réception mono.

- Appuyez sur (SENS) jusqu'à ce que « MONO-OFF » apparaisse.
-

Affichage des erreurs et messages

ERROR

- Le disque est sale ou inséré à l'envers.
 - Nettoyez le disque ou insérez-le correctement.
 - Un disque vierge a été inséré.
 - Le disque ne peut pas être lu en raison de problèmes.
 - Insérez un autre disque.
-

FAILURE

Le raccordement du haut-parleur ou de l'amplificateur est incorrect.

- Reportez-vous au manuel d'installation/de raccordement fourni pour vérifier le raccordement.
-

L.SEEK +/-

Le mode de recherche locale est activé en cours de recherche automatique des fréquences.

OFFSET

Il se peut que l'appareil soit défectueux.

- Vérifiez le raccordement. Si le message d'erreur ne disparaît pas de l'affichage, communiquez avec votre détaillant Sony le plus proche.
-

RESET

Le lecteur ne peut pas fonctionner en raison de certains problèmes.

- Appuyez sur la touche RESET (page 4).
-

« L L L L » ou « 7 7 7 7 »

En cours d'avance ou de retour rapide, vous avez atteint le début ou la fin du disque et vous ne pouvez pas aller plus loin.

Si ces solutions ne permettent pas d'améliorer la situation, communiquez avec votre détaillant Sony le plus proche.

Si vous emportez l'appareil pour le faire réparer en raison de problèmes de lecture des CD, apportez également le disque utilisé lorsque le problème est survenu pour la première fois.

If you have any questions/problems regarding this product, try the following:

1 *Read Troubleshooting in these Operating Instructions.*

2 *Reset the unit.*

Note: Stored data may be erased.

3 *Please contact (U.S.A. only);*

Call **1-800-222-7669**

URL **<http://www.SONY.com>**

Free Manuals Download Website

<http://myh66.com>

<http://usermanuals.us>

<http://www.somanuals.com>

<http://www.4manuals.cc>

<http://www.manual-lib.com>

<http://www.404manual.com>

<http://www.luxmanual.com>

<http://aubethermostatmanual.com>

Golf course search by state

<http://golfingnear.com>

Email search by domain

<http://emailbydomain.com>

Auto manuals search

<http://auto.somanuals.com>

TV manuals search

<http://tv.somanuals.com>