

# **FM/MW/LW Compact Disc Player**

---

Operating Instructions \_\_\_\_\_ **GB**

Инструкция по эксплуатации \_\_\_\_\_ **RU**

To cancel the demonstration (DEMO) display, see page 10.  
Для отмены демонстрации на дисплее (режим DEMO) см. стр. 11.



## **CDX-GT217**

© 2006 Sony Corporation

Download from [Www.Somanuals.com](http://www.Somanuals.com). All Manuals Search And Download.

For installation and connections, see the supplied installation/connections manual.

**Warning if your car's ignition has no ACC position**

Be sure to set the Auto Off function (page 10). The unit will shut off completely and automatically in the set time after the unit is turned off, which prevents battery drain. If you do not set the Auto Off function, press and hold (OFF) until the display disappears each time you turn the ignition off.

**CLASS 1  
LASER PRODUCT**

This label is located on the bottom of the chassis.



**Disposal of Old Electrical & Electronic Equipment (Applicable in the European Union and other European countries with separate collection systems)**

This symbol on the product or on its packaging indicates that this product shall not be treated as household waste. Instead it shall be handed over to the applicable collection point for the recycling of electrical and electronic equipment. By ensuring this product is disposed of correctly, you will help prevent potential negative consequences for the environment and human health, which could otherwise be caused by inappropriate waste handling of this product. The recycling of materials will help to conserve natural resources. For more detailed information about recycling of this product, please contact your local Civic Office, your household waste disposal service or the shop where you purchased the product.



Microsoft, Windows Media, and the Windows logo are trademarks or registered trademarks of Microsoft

Corporation in the United States and/or other countries.

# Table of Contents

Welcome ! ..... 4

## Getting Started

---

Setting the clock ..... 4  
Detaching the front panel ..... 4  
    Attaching the front panel ..... 5

## Location of controls and basic operations

---

Main unit ..... 6

## CD

---

Display items ..... 7  
Repeat and shuffle play ..... 7

## Radio

---

Storing and receiving stations ..... 7  
    Storing automatically — BTM ..... 7  
    Storing manually ..... 7  
    Receiving the stored stations ..... 7  
    Tuning automatically ..... 7  
RDS ..... 8  
    Overview ..... 8  
    Setting AF and TA ..... 8  
    Selecting PTY ..... 9  
    Setting CT ..... 9

## Other functions

---

Changing the sound settings ..... 9  
    Adjusting the balance and fader  
        — BAL/FAD ..... 9  
    Customizing the equalizer curve  
        — EQ lite ..... 9  
Adjusting setup items — SET ..... 10  
Using optional equipment ..... 10  
    Auxiliary audio equipment ..... 10

## Additional Information

---

Precautions ..... 11  
    Notes on discs ..... 11  
    About MP3/WMA files ..... 12  
Maintenance ..... 12  
Removing the unit ..... 13  
Specifications ..... 13  
Troubleshooting ..... 14  
    Error displays/Messages ..... 15





## Welcome !

Thank you for purchasing this Sony Compact Disc Player. You can enjoy your drive with the following functions.

### • CD playback

You can play CD-DA (also containing CD TEXT\*) and CD-R/CD-RW (MP3/WMA files also containing Multi Session (page 12)).

Type of discs	Label on the disc
CD-DA	
MP3 WMA	

### • Radio reception

- You can store up to 6 stations per band (FM1, FM2, FM3, MW and LW).
- **BTM** (Best Tuning Memory): the unit selects strong signal stations and stores them.

### • RDS services

- You can use FM station with Radio Data System (RDS).

### • Sound adjustment

- **EQ lite**: You can choose any one of 6 preset equalizer curves.

### • Auxiliary equipment connection

An AUX input jack on the front of the unit allows connection of a portable audio device.

\* A CD TEXT disc is a CD-DA that includes information such as disc, artist and track name.

## Getting Started

### Setting the clock

The clock uses a 24-hour digital indication.

#### 1 Press and hold the select button.

The setup display appears.

#### 2 Press the select button repeatedly until “CLOCK-ADJ” appears.

#### 3 Press (SEEK) +.

The hour indication flashes.

#### 4 Rotate the volume control dial to set the hour and minute.

To move the digital indication, press (SEEK) –/+.

#### 5 Press the select button.

The setup is complete and the clock starts.

To display the clock, press (DSPL).

Press (DSPL) again to return to the previous display.

#### Tip

You can set the clock automatically with the RDS feature (page 9).

## Detaching the front panel

You can detach the front panel of this unit to prevent theft.

### Caution alarm

If you turn the ignition switch to the OFF position without detaching the front panel, the caution alarm will sound for a few seconds. The alarm will only sound if the built-in amplifier is used.

#### 1 Press (OFF).

The unit is turned off.

#### 2 Press , then pull it off towards you.

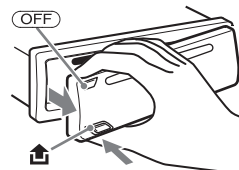

#### Notes

- Do not drop or put excessive pressure on the front panel and display window.
- Do not subject the front panel to heat/high temperature or moisture. Avoid leaving it in a parked car or on a dashboard/rear tray.

---

## Attaching the front panel

Engage part **(A)** of the front panel with part **(B)** of the unit, as illustrated, and push the left side into position until it clicks.

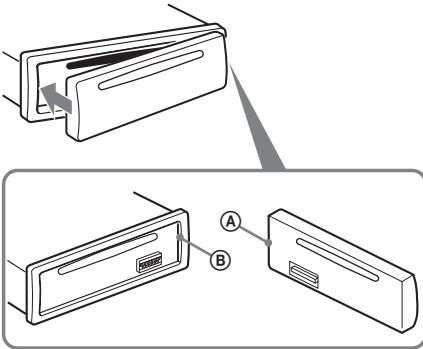

### **Note**

*Do not put anything on the inner surface of the front panel.*

# Location of controls and basic operations

## Main unit

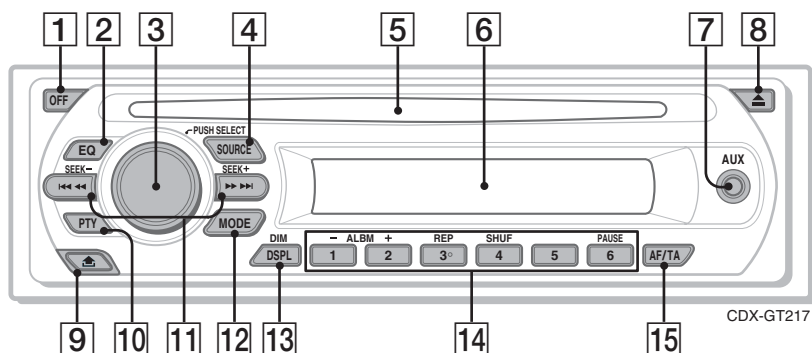

Refer to the pages listed for details.

### 1 OFF button

To power off; stop the source.

### 2 EQ (equalizer) button 9

To select an equalizer type (XPLD, NATURAL, HARD, UPBEAT, VOCAL, CUSTOM or OFF).

### 3 Volume control dial/select button 9

To adjust volume (rotate); select setup items (press and rotate).

### 4 SOURCE button

To power on; change the source (Radio/CD/AUX).

### 5 Disc slot

To insert the disc (label side up). Playback starts automatically.

### 6 Display window

### 7 AUX input jack 10

To connect a portable audio device.

### 8 ▲ (eject) button

To eject the disc.

### 9 ▲ (front panel release) button 4

### 10 PTY (Program Type) button 9

To select PTY in RDS.

### 11 SEEK -/+ buttons

CD:

To skip tracks (press); skip tracks continuously (press, then press again within about 1 second and hold); reverse/fast-forward a track (press and hold).

Radio:

To tune in stations automatically (press); find a station manually (press and hold).

### 12 MODE button 7

To select the radio band (FM/MW/LW).

### 13 DSPL (display)/DIM (dimmer) button 7, 8

To change display items (press); change the display brightness (press and hold).

### 14 Number buttons

CD:

① / ②: **ALBM -/+\***

To skip albums (press); skip albums continuously (press and hold).

③: **REP 7**

④: **SHUF 7**

⑥: **PAUSE**

To pause playback. To cancel, press again.

Radio:

To receive stored stations (press); store stations (press and hold).

### 15 AF (Alternative Frequencies)/TA (Traffic Announcement) button 8

To set AF and TA in RDS.

\* When an MP3/WMA is played.

## Display items

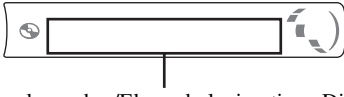

Track number/Elapsed playing time, Disc/artist name, Album number\*<sup>1</sup>, Album name, Track name, Text information\*<sup>2</sup>, Clock

\*<sup>1</sup> Album number is displayed only when the album is changed.

\*<sup>2</sup> When playing an MP3, ID3 tag is displayed, and when playing a WMA, WMA tag is displayed.

To change display items, press **(DSPL)**; scroll display items, set "A.SCRL-ON" (page 10).

### Tip

Displayed items will differ, depending on the disc type, recorded format and settings. For details on MP3/WMA, see page 12.

## Repeat and shuffle play

**1** During playback, press **(3)** (REP) or **(4)** (SHUF) repeatedly until the desired setting appears.

Select	To play
<b>(3) TRACK</b>	track repeatedly.
<b>(3) ALBUM*</b>	album repeatedly.
<b>SHUF ALBUM*</b>	album in random order.
<b>SHUF DISC</b>	disc in random order.

\* When an MP3/WMA is played.

To return to normal play mode, select **(3) OFF** or "SHUF OFF."

## Storing and receiving stations

### Caution

When tuning in stations while driving, use Best Tuning Memory (BTM) to prevent an accident.

## Storing automatically — BTM

**1** Press **(SOURCE)** repeatedly until "TUNER" appears.

To change the band, press **(MODE)** repeatedly. You can select from FM1, FM2, FM3, MW or LW.

**2** Press and hold the select button.

The setup display appears.

**3** Press the select button repeatedly until "BTM" appears.

**4** Press **(SEEK) +**.

The unit stores stations in order of frequency on the number buttons.

A beep sounds when the setting is stored.

## Storing manually

**1** While receiving the station that you want to store, press and hold a number button **(1 to 6)** until "MEMORY" appears.

The number button indication appears in the display.

### Note

If you try to store another station on the same number button, the previously stored station will be replaced.

### Tip

When a RDS station is stored, the AF/TA setting is also stored (page 8).

## Receiving the stored stations

**1** Select the band, then press a number button **(1 to 6)**.

## Tuning automatically

**1** Select the band, then press **(SEEK) -/+** to search for the station.

Scanning stops when the unit receives a station. Repeat this procedure until the desired station is received.

continue to next page →

### Tip

If you know the frequency of the station you want to listen to, press and hold (SEEK) -/+ to locate the approximate frequency, then press (SEEK) -/+ repeatedly to fine adjust to the desired frequency (manual tuning).

## RDS

### Overview

FM stations with Radio Data System (RDS) service send inaudible digital information along with the regular radio program signal.

### Display items

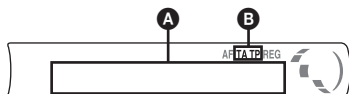

- A** Frequency\*<sup>1</sup> (Program service name), Preset number, Clock, RDS data
- B** TA/TP\*<sup>2</sup>

\*<sup>1</sup> While receiving the RDS station, "\*" is displayed on the left of the frequency indication.

\*<sup>2</sup> "TA" flashes during traffic information. "TP" lights up while such a station is received.

To change display items **A**, press (DSPL).

### RDS services

This unit automatically provides RDS services as follows:

#### AF (Alternative Frequencies)

Selects and retunes the station with the strongest signal in a network. By using this function, you can continuously listen to the same program during a long-distance drive without having to retune the same station manually.

#### TA (Traffic Announcement)/TP (Traffic Program)

Provides current traffic information/programs. Any information/program received, will interrupt the currently selected source.

#### PTY (Program Types)

Displays the currently received program type. Also searches your selected program type.

#### CT (Clock Time)

The CT data from the RDS transmission sets the clock.

### Notes

- Depending on the country/region, not all RDS functions may be available.

- RDS will not work if the signal strength is too weak, or if the station you are tuned to is not transmitting RDS data.

## Setting AF and TA

### 1 Press (AF/TA) repeatedly until the desired setting appears.

Select	To
AF-ON	activate AF and deactivate TA.
TA-ON	activate TA and deactivate AF.
AF, TA-ON	activate both AF and TA.
AF, TA-OFF	deactivate both AF and TA.

### Storing RDS stations with the AF and TA setting

You can preset RDS stations along with the AF/TA setting. If you use the BTM function, only RDS stations are stored with the same AF/TA setting.

If you preset manually, you can preset both RDS and non-RDS stations with the AF/TA setting for each.

- 1 Set AF/TA, then store the station with BTM or manually.

### Presetting the volume of traffic announcements

You can preset the volume level of the traffic announcements so as to not miss hearing them.

- 1 Rotate the volume control dial to adjust the volume level.
- 2 Press and hold (AF/TA) until "TA" appears.

### Receiving emergency announcements

With AF or TA on, the emergency announcements will automatically interrupt the currently selected source.

### Staying with one regional program — REG

When the AF function is on: this unit's factory setting restricts reception to a specific region, so you will not be switched to another regional station with a stronger frequency.

If you leave this regional program's reception area, set "REG-OFF" in setup during FM reception (page 10).

### Note

This function does not work in the UK and in some other areas.



## Local Link function (UK only)

This function enables you to select other local stations in the area, even if they are not stored on your number buttons.

- 1 During FM reception, press a number button (① to ⑥) on which a local station is stored.
- 2 Within 5 seconds, press again a number button of the local station.  
Repeat this procedure until the local station is received.

## Selecting PTY

- 1 Press **(PTY)** during FM reception.



The current program type name appears if the station is transmitting PTY data.

- 2 Press **(PTY)** repeatedly until the desired program type appears.
- 3 Press **(SEEK) -/+**.  
The unit starts to search for a station broadcasting the selected program type.

## Type of programs

**NEWS** (News), **AFFAIRS** (Current Affairs), **INFO** (Information), **SPORT** (Sports), **EDUCATE** (Education), **DRAMA** (Drama), **CULTURE** (Culture), **SCIENCE** (Science), **VARIED** (Varied), **POP M** (Popular Music), **ROCK M** (Rock Music), **EASY M** (Easy Listening), **LIGHT M** (Light Classical), **CLASSICS** (Classical), **OTHER M** (Other Music Type), **WEATHER** (Weather), **FINANCE** (Finance), **CHILDREN** (Children's Programs), **SOCIAL A** (Social Affairs), **RELIGION** (Religion), **PHONE IN** (Phone In), **TRAVEL** (Travel), **LEISURE** (Leisure), **JAZZ** (Jazz Music), **COUNTRY** (Country Music), **NATION M** (National Music), **OLDIES** (Oldies Music), **FOLK M** (Folk Music), **DOCUMENT** (Documentary)

### Note

You cannot use this function in countries/regions where no PTY data is available.

## Setting CT

- 1 Set "CT-ON" in setup (page 10).

### Notes

- The CT function may not work even though an RDS station is being received.
- There might be a difference between the time set by the CT function and the actual time.

## Other functions

### Changing the sound settings

#### Adjusting the balance and fader — BAL/FAD

- 1 Press the select button repeatedly until "BAL" or "FAD" appears.  
The item changes as follows:

**LOW**\*1 → **HI**\*1 → **BAL** (left-right) → **FAD** (front-rear) → **AUX**\*2

\*1 When EQ lite is activated (page 9).

\*2 When AUX source is activated (page 10).

- 2 Rotate the volume control dial to adjust the selected item.

After 3 seconds, the setting is complete and the display returns to normal play/reception mode.

#### Customizing the equalizer curve — EQ lite

"CUSTOM" of EQ lite allows you to make your own equalizer settings.

- 1 Select a source, then press **(EQ)** repeatedly to select "CUSTOM."
- 2 Press the select button repeatedly until "LOW" or "HI" appears.
- 3 Rotate the volume control dial to adjust the selected item.

The volume level is adjustable in 1 dB steps, from -10 dB to +10 dB.



Repeat steps 2 and 3 to adjust the equalizer curve.

To restore the factory-set equalizer curve, press and hold the select button before the setting is complete.

After 3 seconds, the setting is complete and the display returns to normal play/reception mode.

### Tip

Other equalizer types are also adjustable.

## Adjusting setup items — SET

- 1 Press and hold the select button.**  
The setup display appears.
- 2 Press the select button repeatedly until the desired item appears.**
- 3 Rotate the volume control dial to select the setting (example “ON” or “OFF”).**
- 4 Press and hold the select button.**  
The setup is complete and the display returns to normal play/reception mode.

### Note

Displayed items will differ, depending on the source and setting.

The following items can be set (follow the page reference for details):

“●” indicates the default settings.

### CLOCK-ADJ (Clock Adjust) (page 4)

#### CT (Clock Time)

To set “CT-ON” or “CT-OFF” (●) (page 8, 9).

#### BEEP

To set “BEEP-ON” (●) or “BEEP-OFF.”

#### AUX-A\*1 (AUX Audio)

To turn the AUX source display “AUX-A-ON” (●) or “AUX-A-OFF” (page 10).

#### A.OFF (Auto Off)

To shut off automatically after a desired time when the unit is turned off: “A.OFF-NO” (●), “A.OFF-30S (Seconds),” “A.OFF-30M (Minutes)” or “A.OFF-60M (Minutes).”

#### DEMO\*1 (Demonstration)

To set “DEMO-ON” (●) or “DEMO-OFF.”

#### DIM (Dimmer)

To change the brightness of the display.  
– “DIM-ON”: to dim the display.  
– “DIM-OFF” (●): to deactivate the dimmer.

#### M.DSPL (Motion Display)

– “M.DSPL-ON” (●): to show moving patterns.  
– “M.DSPL-OFF”: to deactivate the Motion Display.

#### A.SCRL (Auto Scroll)

To scroll long displayed item automatically when the album/track is changed.  
– “A.SCRL-ON” (●): to scroll.  
– “A.SCRL-OFF”: to not scroll.

#### LOCAL (Local Seek Mode)

– “LOCAL-ON”: to only tune into stations with stronger signals.  
– “LOCAL-OFF” (●): to tune normal reception.

### MONO (Monaural Mode)\*2

To improve poor FM reception, select monaural reception mode.

- “MONO-ON”: to hear stereo broadcast in monaural.
- “MONO-OFF” (●): to hear stereo broadcast in stereo.

### REG\*2 (Regional)

To set “REG-ON” (●) or “REG-OFF” (page 8).

### LOUD (Loudness)

To allow you to listen clearly at low volume levels.

- “LOUD -ON”: to reinforce bass and treble.
- “LOUD -OFF” (●) : to not reinforce bass and treble.

### BTM (page 7)

\*1 When the unit is turned off.

\*2 When FM is received.

## Using optional equipment

### Auxiliary audio equipment

By connecting an optional portable audio device to the AUX input jack (stereo mini jack) on the unit and then simply selecting the source, you can listen on your car speakers. The volume level is adjustable for any difference between the unit and the portable audio device. Follow the procedure below:

### Connecting the portable audio device

- 1 Turn off the portable audio device.
- 2 Turn down the volume on the unit.
- 3 Connect to the unit.

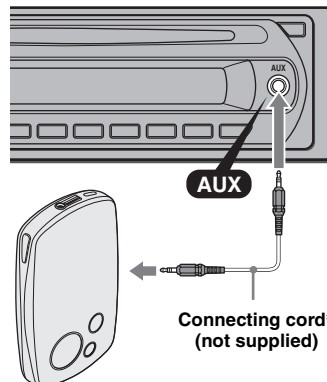

\* Be sure to use a straight type plug.

## Adjust the volume level

Be sure to adjust the volume for each connected audio device before playback.

- 1 Turn down the volume on the unit.
- 2 Press **(SOURCE)** repeatedly until “AUX” appears.  
“FRONT IN” appears.
- 3 Start playback of the portable audio device at a moderate volume.
- 4 Set your usual listening volume on the unit.
- 5 Press the select button repeatedly until “AUX” appears, and rotate the volume control dial to adjust the input level (–8 dB to +18 dB).

## Additional Information

### Precautions

- If your car has been parked in direct sunlight, allow the unit to cool off before operating it.
- Power antenna (aerial) will extend automatically while the unit is operating.

### Moisture condensation

On a rainy day or in a very damp area, moisture condensation may occur inside the lenses and display of the unit. Should this occur, the unit will not operate properly. In such a case, remove the disc and wait for about an hour until the moisture has evaporated.

### To maintain high sound quality

Be careful not to splash juice or other soft drinks onto the unit or discs.

### Notes on discs

- To keep a disc clean, do not touch its surface. Handle the disc by its edge.
- Keep your discs in their cases or disc magazines when not in use.
- Do not subject discs to heat/high temperature. Avoid leaving them in a parked car or on a dashboard/rear tray.
- Do not attach labels, or use discs with sticky ink/residue. Such discs may stop spinning when used, causing a malfunction, or may ruin the disc.



- Do not use any discs with labels or stickers attached.  
The following malfunctions may result from using such discs:
  - Inability to eject a disc (due to a label or sticker peeling off and jamming the eject mechanism).
  - Inability to read audio data correctly (e.g., playback skipping, or no playback) due to heat shrinking of a sticker or label causing a disc to warp.
- Discs with non-standard shapes (e.g., heart, square, star) cannot be played on this unit. Attempting to do so may damage the unit. Do not use such discs.
- You cannot play 8 cm (3 1/4 in) CDs.

continue to next page →

- Before playing, clean the discs with a commercially available cleaning cloth. Wipe each disc from the center out. Do not use solvents such as benzene, thinner, commercially available cleaners, or antistatic spray intended for analog discs.



### Notes on CD-R/CD-RW discs

- Some CD-Rs/CD-RWs (depending on the equipment used for its recording or the condition of the disc) may not play on this unit.
- You cannot play a CD-R/a CD-RW that is not finalized.

### Music discs encoded with copyright protection technologies

This product is designed to play back discs that conform to the Compact Disc (CD) standard. Recently, various music discs encoded with copyright protection technologies are marketed by some record companies. Please be aware that among those discs, there are some that do not conform to the CD standard and may not be playable by this product.

### Note on DualDiscs

A DualDisc is a two sided disc product which mates DVD recorded material on one side with digital audio material on the other side. However, since the audio material side does not conform to the Compact Disc (CD) standard, playback on this product is not guaranteed.

### About MP3/WMA files

MP3, which stands for MPEG-1 Audio Layer-3, is a music file compression format standard. It compresses audio CD data to approximately 1/10 of its original size.

WMA, which stands for Windows Media Audio, is another music file compression format standard. It compresses audio CD data to approximately 1/22\* of its original size.

\* only for 64 kbps

- The unit is compatible with the ISO 9660 level 1/ level 2 format, Joliet/Romeo in the expansion format, and Multi Session.
- The maximum number of:
  - folders (albums): 150 (including root and empty folders).
  - MP3/WMA files (tracks) and folders contained in a disc: 300 (if a folder/file names contain many characters, this number may become less than 300).
  - displayable characters for a folder/file name is 32 (Joliet), or 64 (Romeo).
- ID3 tag versions 1.0, 1.1, 2.2, 2.3 and 2.4 apply to MP3 only. ID3 tag is 15/30 characters (1.0 and 1.1), or 63/126 characters (2.2, 2.3 and 2.4). WMA tag is 63 characters.

### Playback order of MP3/WMA files

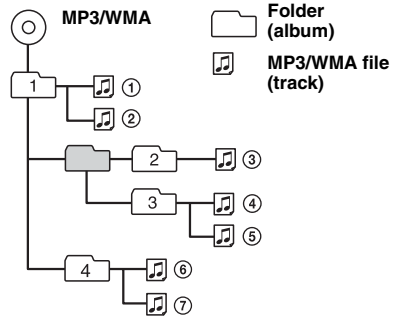

### Notes

- When naming an MP3 file/WMA file, be sure to add the file extension ".mp3"/".wma" to the file name.
- During playback of a VBR (variable bit rate) MP3/WMA file or fast-forward/reverse, elapsed playing time may not display accurately.
- When the disc is recorded in Multi Session, only the first track of the first session format is recognized and played (any other format is skipped). The priority of the format is CD-DA and MP3/WMA.
  - When the first track is a CD-DA, only CD-DA of the first session is played.
  - When the first track is not a CD-DA, an MP3/WMA session is played. If the disc has no data in any of these formats, "NO MUSIC" is displayed.

### Notes on MP3

- Be sure to finalize the disc before using on the unit.
- If you play a high-bit-rate MP3, such as 320 kbps, sound may be intermittent.

### Notes on WMA

- Files made with lossless compression are not playable.
- Files protected by copyright are not playable.

If you have any questions or problems concerning your unit that are not covered in this manual, consult your nearest Sony dealer.

## Maintenance

### Fuse replacement

When replacing the fuse, be sure to use one matching the amperage rating stated on the original fuse. If the fuse blows, check the power connection and replace the fuse. If the fuse blows again after replacement, there may be an internal malfunction. In such a case, consult your nearest Sony dealer.

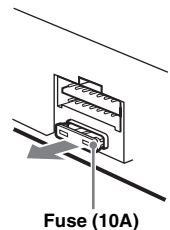

## Cleaning the connectors

The unit may not function properly if the connectors between the unit and the front panel are not clean. In order to prevent this, detach the front panel (page 4) and clean the connectors with a cotton swab. Do not apply too much force. Otherwise, the connectors may be damaged.

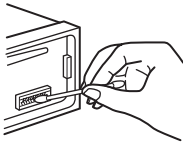

Main unit

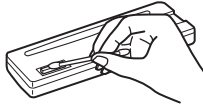

Back of the front panel

### Notes

- For safety, turn off the ignition before cleaning the connectors, and remove the key from the ignition switch.
- Never touch the connectors directly with your fingers or with any metal device.

## Removing the unit

### 1 Remove the protection collar.

- 1 Detach the front panel (page 4).
- 2 Engage the release keys together with the protection collar.

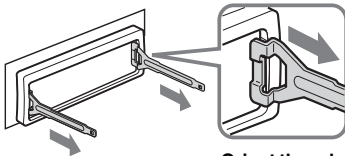

Orient the release keys as shown.

- 3 Pull out the release keys to remove the protection collar.

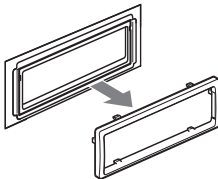

### 2 Remove the unit.

- 1 Insert both release keys simultaneously until they click.

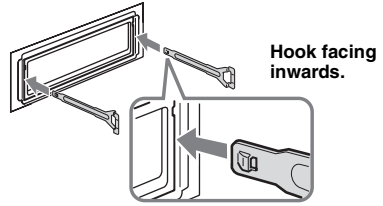

- 2 Pull the release keys to unseat the unit.

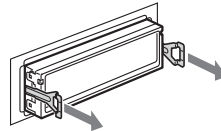

- 3 Slide the unit out of the mounting.

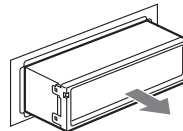

## Specifications

### CD Player section

**Signal-to-noise ratio:** 95 dB  
**Frequency response:** 10 – 20,000 Hz  
**Wow and flutter:** Below measurable limit

### Tuner section

#### FM

**Tuning range:** 87.5 – 108.0 MHz  
**Antenna (aerial) terminal:**  
External antenna (aerial) connector  
**Intermediate frequency:** 10.7 MHz/450 kHz  
**Usable sensitivity:** 9 dBf  
**Selectivity:** 75 dB at 400 kHz  
**Signal-to-noise ratio:** 67 dB (stereo), 69 dB (mono)  
**Harmonic distortion at 1 kHz:** 0.5 % (stereo), 0.3 % (mono)

**Separation:** 35 dB at 1 kHz  
**Frequency response:** 30 – 15,000 Hz

#### MW/LW

##### Tuning range:

MW: 531 – 1,602 kHz  
LW: 153 – 279 kHz

##### Antenna (aerial) terminal:

External antenna (aerial) connector

**Intermediate frequency:** 10.7 MHz/450 kHz  
**Sensitivity:** MW: 30  $\mu$ V, LW: 40  $\mu$ V

continue to next page →

## Power amplifier section

**Outputs:** Speaker outputs (sure seal connectors)

**Speaker impedance:** 4 – 8 ohms

**Maximum power output:** 45 W × 4 (at 4 ohms)

## General

### Output:

Power antenna (aerial) relay control terminal

### Inputs:

Telephone ATT control terminal

Antenna (aerial) input terminal

AUX input jack (stereo mini jack)

### Tone controls:

Low: ±10 dB at 100 Hz

High: ±10 dB at 10 kHz

### Loudness:

+9 dB at 100 Hz

+5 dB at 10 kHz

**Power requirements:** 12 V DC car battery  
(negative ground (earth))

**Dimensions:** Approx. 178 × 50 × 179 mm

(7 1/8 × 2 × 7 1/8 in) (w/h/d)

**Mounting dimensions:** Approx. 182 × 53 × 162 mm

(7 1/4 × 2 1/8 × 6 1/2 in) (w/h/d)

**Mass:** Approx. 1.2 kg (2 lb 11 oz)

### Supplied accessory:

Parts for installation and connections (1 set)

MPEG Layer-3 audio coding technology and patents licensed from Fraunhofer IIS and Thomson.

*Design and specifications are subject to change without notice.*

## Troubleshooting

The following checklist will help you remedy problems you may encounter with your unit.

Before going through the checklist below, check the connection and operating procedures.

### General

#### No power is being supplied to the unit.

Check the connection. If everything is in order, check the fuse.

#### The power antenna (aerial) does not extend.

The power antenna (aerial) does not have a relay box.

#### No sound.

- The volume is too low.
- The position of the fader control "FAD" is not set for a 2-speaker system.

#### No beep sound.

The beep sound is canceled (page 10).

#### The contents of the memory have been erased.

- The power supply lead or battery has been disconnected.
- The power supply lead is not connected properly.

#### Stored stations and correct time are erased.

#### The fuse has blown.

#### Makes noise when the position of the ignition is switched.

The leads are not matched correctly with the car's accessory power connector.

#### The display disappears from/does not appear in the display window.

- The dimmer is set "DIM-ON" (page 10).
- The display disappears if you press and hold (OFF).  
→ Press and hold (OFF) on the unit until the display appears.
- The connectors are dirty (page 13).

#### The Auto Off function does not operate.

The unit is turned on. The Auto Off function activates after turning off the unit.

→ Turn off the unit.

### CD playback

#### The disc cannot be loaded.

- Another disc is already loaded.
- The disc has been forcibly inserted upside down or in the wrong way.

#### The disc does not playback.

- Defective or dirty disc.
- The CD-Rs/CD-RWs are not for audio use (page 12).

#### MP3/WMA files cannot be played back.

The disc is incompatible with the MP3/WMA format and version (page 12).

#### MP3/WMA files take longer to play back than others.

The following discs take a longer time to start playback.

- a disc recorded with a complicated tree structure.
- a disc recorded in Multi Session.
- a disc to which data can be added.

#### The display items do not scroll.

- For discs with very many characters, those may not scroll.
- "A.SCRL" is set to "OFF".  
→ Set "A.SCRL-ON" (page 10).

#### The sound skips.

- Installation is not correct.  
→ Install the unit at an angle of less than 45° in a sturdy part of the car.
- Defective or dirty disc.

#### The disc will not eject.

Press  (eject) (page 6).

---

## Radio reception

---

### The stations cannot be received.

#### The sound is hampered by noises.

- Connect a power antenna (aerial) control lead (blue) or accessory power supply lead (red) to the power supply lead of a car's antenna (aerial) booster (only when your car has built-in FM/MW/LW antenna (aerial) in the rear/side glass).
  - Check the connection of the car antenna (aerial).
  - The auto antenna (aerial) will not go up.
    - Check the connection of the power antenna (aerial) control lead.
  - Check the frequency.
- 

### Preset tuning is not possible.

- Store the correct frequency in the memory.
  - The broadcast signal is too weak.
- 

### Automatic tuning is not possible.

- Setting of the local seek mode is not correct.
    - Tuning stops too frequently:
      - Set "LOCAL-ON" (page 10).
    - Tuning does not stop at a station:
      - Set "MONO-ON" (page 10).
  - The broadcast signal is too weak.
    - Perform manual tuning.
- 

### During FM reception, the "ST" indication flashes.

- Tune in the frequency accurately.
  - The broadcast signal is too weak.
    - Set "MONO-ON" (page 10).
- 

### An FM program broadcast in stereo is heard in monaural.

The unit is in monaural reception mode.  
→ Set "MONO-OFF" (page 10).

---

---

## RDS

---

### The SEEK starts after a few seconds of listening.

The station is non-TP or has weak signal.  
→ Deactivate TA (page 8).

---

### No traffic announcements.

- Activate TA (page 8).
  - The station does not broadcast any traffic announcements despite being TP.
    - Tune in another station.
- 

### PTY displays "- - - - -."

- The current station is not an RDS station.
  - RDS data has not been received.
  - The station does not specify the program type.
- 

---

## Error displays/Messages

---

### ERROR

- The disc is dirty or inserted upside down.
    - Clean or insert the disc correctly.
  - A blank disc has been inserted.
  - The disc cannot play due to a problem.
    - Insert another disc.
- 

---

### FAILURE

The connection of speakers is incorrect.  
→ See the installation guide manual of this model to check the connection.

---

### L. SEEK +/-

The local seek mode is on during automatic tuning.

---

### NO AF

There is no alternative frequency for the current station.

→ Press (SEEK) +/- while the program service name is flashing. The unit starts searching for another frequency with the same PI (Program Identification) data ("PI SEEK" appears).

---

### NO INFO

Text information is not written in the MP3/WMA file.

---

### NO MUSIC

The disc is not a music file.

→ Insert a music CD.

---

### NO NAME

An album/track name is not written in the track.

---

### NO TP

The unit will continue searching for available TP stations.

---

### OFFSET

There may be an internal malfunction.

→ Check the connection. If the error indication remains on in the display, consult your nearest Sony dealer.

---

### READ

The unit is reading all track and album information on the disc.

→ Wait until reading is complete and playback starts automatically. Depending on the disc structure, it may take more than a minute.

---

### PUSH EJT

The disc cannot be ejected.  
→ Press  (eject) (page 6).

---

"LLLLL" or "rrrrr"

During reverse or fast-forward, you have reached the beginning or the end of the disc and you cannot go any further.

---

"\_"

The character cannot be displayed with the unit.

---

If these solutions do not help improve the situation, consult your nearest Sony dealer.

If you take the unit to be repaired because of CD playback trouble, bring the disc that was used at the time the problem began.



## Проигрыватель компакт-дисков с диапазоном FM/MW/LW

Сделано в Таиланде

Изготовитель: Сони Корпорейшн

Адрес: 1-7-1 Конан, Минато-ку,  
Токио 108-0075, Япония

Перед установкой и подсоединениями прочитайте прилагаемую инструкцию по установке и подсоединению.

### Внимание. Если в замке зажигания нет положения АСС

Убедитесь, что настроена функция автоматического выключения (стр. 11). После выключения устройства его питание будет автоматически отключено в установленное время, что предотвращает разрядку аккумулятора. Если функция автоматического выключения не задана, то при каждом выключении зажигания нажмите и удерживайте кнопку (OFF) до тех пор, пока дисплей не погаснет.

CLASS 1  
LASER PRODUCT

Эта этикетка находится на нижней стороне корпуса.



Утилизация электрического и электронного оборудования (директива применяется в странах Евросоюза и других европейских странах, где действуют системы раздельного сбора отходов)

### Дата изготовления устройства

Тот же номер, что и серийный номер устройства, указанный на наклейке со штрих-кодом на картонной упаковке.

Чтобы узнать дату изготовления, см. символы "P/D:" на наклейке со штрих-кодом на картонной упаковке.

P/D: XX XXXX  
1 2

1. Месяц изготовления

2. Год изготовления

A-0, B-1, C-2, D-3, E-4, F-5, G-6, H-7, I-8, J-9



Microsoft, Windows Media и логотип Windows являются товарными знаками или

зарегистрированными товарными знаками корпорации Microsoft в США и других странах.



Поздравляем с покупкой! . . . . . 4

## **Начало работы**

Установка часов . . . . . 4

Снятие передней панели . . . . . 4

Установка передней панели . . . . . 5

## **Расположение органов управления и основные операции**

Основное устройство . . . . . 6

## **Компакт-диск**

Индикация на дисплее . . . . . 7

Повторное воспроизведение и воспроизведение в случайной последовательности . . . . . 7

## **Радиоприемник**

Сохранение и прием радиостанций . . . . . 7

Автоматическое сохранение — ВТМ (Память оптимальной настройки) . . . . . 7

Сохранение вручную . . . . . 7

Прием радиостанций, сохраненных в памяти . . . . . 8

Автоматическая настройка . . . . . 8

RDS . . . . . 8

Обзор . . . . . 8

Настройка АФ и ТА . . . . . 8

Выбор РТУ . . . . . 9

Установка СТ . . . . . 10

## **Другие функции**

Изменение настроек звука . . . . . 10

Настройка баланса и фейдера

— BAL/FAD . . . . . 10

Настройка кривой эквалайзера

— EQ lite . . . . . 10

Настройка параметров установки

— SET . . . . . 11

Использование дополнительного оборудования . . . . . 12

Вспомогательное

аудиооборудование . . . . . 12

## **Дополнительная информация**

Меры предосторожности . . . . . 13

Примечания относительно дисков . . . 13

О файлах MP3/WMA . . . . . 14

Уход за устройством . . . . . 15

Извлечение устройства . . . . . 15

Технические характеристики . . . . . 16

Поиск и устранение неисправностей . . . 16





Индикация/сообщения об

ошибках . . . . . задняя крышка

## Поздравляем с покупкой!

Благодарим за приобретение данного проигрывателя компакт-дисков Sony. В поездке можно использовать следующие функции проигрывателя.

- **Воспроизведение компакт-дисков**  
Можно воспроизводить диски CD-DA (содержащие также информацию CD TEXT\*) и CD-R/CD-RW (с файлами MP3/WMA и диски в формате Multi Session (стр. 14)).

Тип диска	Метка на диске	
CD-DA		
MP3 WMA		
		

- **Прием радиостанций**
  - Можно хранить в памяти до 6 станций в каждом диапазоне (FM1, FM2, FM3, MW и LW).
  - **BTM** (Память оптимальной настройки): устройство выбирает радиостанции с наиболее сильным сигналом и сохраняет их в памяти.
- **Услуги RDS**
  - Можно использовать FM-станцию с услугой системы радиоданных (RDS).
- **Настройка звучания**
  - **EQ lite**: можно выбрать любую из 6 предварительно настроенных кривых эквалайзера.
- **Подключение дополнительного оборудования**  
Входное гнездо AUX на передней панели проигрывателя позволяет подсоединять переносное аудиоустройство.

\* Диск с CD TEXT - это компакт-диск CD-DA, содержащий такую информацию, как название диска, имя исполнителя и название дорожки.

## Начало работы

### Установка часов

Часы данного устройства имеют 24-часовую индикацию.

- 1 **Нажмите и удерживайте кнопку выбора.**  
Отобразится дисплей установок.
- 2 **Нажимайте кнопку выбора, пока не появится индикация “CLOCK-ADJ”.**
- 3 **Нажмите кнопку (SEEK) +.**  
Замигает индикация часа.
- 4 **Поверните регулятор громкости для установки значения часов и минут.**  
Чтобы переместить индикацию, нажмите кнопку (SEEK) -/+.
- 5 **Нажмите кнопку выбора.**  
Установка завершена, и часы начинают отсчет времени.

Чтобы отобразить часы, нажмите кнопку (DSPL). Нажмите кнопку (DSPL) еще раз, чтобы вернуться к предыдущей индикации дисплея.

#### Совет

Время можно установить автоматически с помощью функции RDS (стр. 10).

### Снятие передней панели

Во избежание кражи устройства можно снять с него переднюю панель.

#### Предупреждающий сигнал

Если до поворота ключа зажигания в положение OFF с устройства не была снята передняя панель, то в течение нескольких секунд будет слышен предупредительный звуковой сигнал. Звуковой сигнал будет слышен только в том случае, если используется встроенный усилитель.

- 1 **Нажмите кнопку (OFF).**  
Устройство выключится.
- 2 **Нажмите кнопку , затем снимите панель, потянув на себя.**

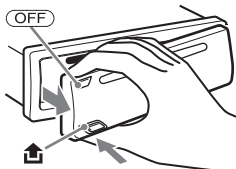

### Примечания

- Старайтесь не ронять переднюю панель. Не надавливайте слишком сильно на переднюю панель и окошко дисплея.
- Не подвергайте переднюю панель воздействию тепла/высокой температуры или влажности. Старайтесь не оставлять его в припаркованной машине или на приборной доске/полочке за задним сиденьем.

---

### Установка передней панели

Прикрепите часть **(A)** передней панели к части **(B)** устройства, как показано на рисунке, и установите левую сторону на место до щелчка.

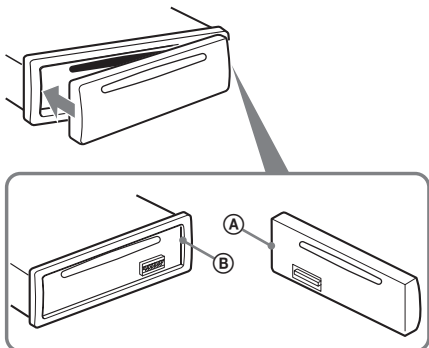

### Примечание

Не ставьте ничего на внутреннюю поверхность передней панели.

## Основное устройство

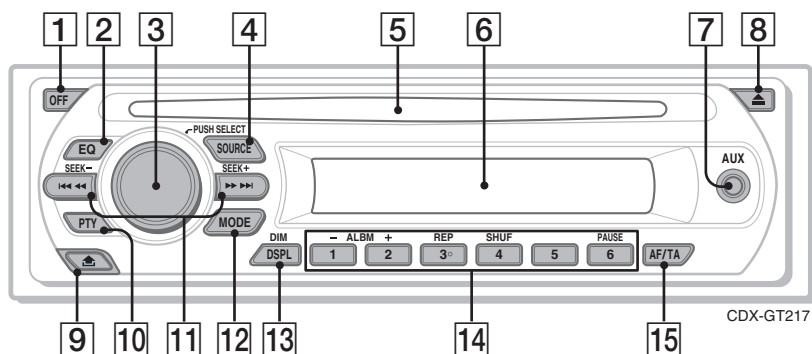

Подробную информацию см. на указанных страницах.

- 1 Кнопка OFF**  
Выключение питания; остановка источника.
- 2 Кнопка EQ (эквалайзер) 10**  
Выбор типа эквалайзера (XPLOD, NATURAL, HARD, UPBEAT, VOCAL, CUSTOM или OFF).
- 3 Регулятор громкости/кнопка выбора 10**  
Настройка громкости (поверните); выбор элементов настройки (нажмите и поверните).
- 4 Кнопка SOURCE**  
Включение питания, смена источника (радиоприемник/компакт-диск/AUX).
- 5 Слот для дисков**  
Вставка диска (этикеткой вверх). Воспроизведение начнется автоматически.
- 6 Окошко дисплея**
- 7 Входное гнездо AUX 12**  
Для подсоединения переносного аудиоустройства.
- 8 Кнопка  $\triangle$  (извлечение)**  
Извлечение диска.
- 9 Кнопка  $\square$  для снятия передней панели 4**
- 10 Кнопка PTY (тип программы) 9**  
Выбор функции PTY в системе RDS.
- 11 Кнопки SEEK -/+**  
Компакт-диск:  
пропуск композиций (нажмите); непрерывный пропуск композиций (нажмите, затем нажмите еще раз примерно через 1 секунду и

удерживайте нажатой); перемещение вперед/назад на одну композицию (нажмите и удерживайте).

Радиоприемник:  
автоматическая настройка на радиостанции (нажмите); поиск станций вручную (нажмите и удерживайте).

- 12 Кнопка MODE 7**  
Выбор радиодиапазона (FM/MW/LW).
- 13 Кнопка DSPL (дисплей)/DIM (диммер) 7, 8**  
Смена индикаций на дисплее (нажмите); изменение яркости дисплея (нажмите и удерживайте).
- 14 Номерные кнопки**  
Компакт-диск:  
**①/②: ALBM -/+\***  
Пропуск альбомов (нажмите); непрерывный пропуск альбомов (нажмите и удерживайте).  
**③: REP 7**  
**④: SHUF 7**  
**⑥: PAUSE**  
Приостановка воспроизведения. Чтобы возобновить воспроизведение, нажмите кнопку еще раз.  
Радиоприемник:  
Прием хранящихся в памяти радиостанций (нажмите); сохранение радиостанций в памяти (нажмите и удерживайте).
- 15 Кнопка AF (альтернативные частоты)/TA (сообщения о текущей ситуации на дорогах) 8**  
Установка функций AF и TA в системе RDS.

\* Если воспроизводится диск в формате MP3/WMA.

## Компакт-диск

### Индикация на дисплее

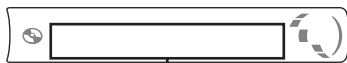

Номер композиции/время с начала воспроизведения, название диска/имя исполнителя, номер альбома\*<sup>1</sup>, название альбома, название композиции, текстовая информация\*<sup>2</sup>, часы

\*1 Номер альбома отображается только при смене альбома.

\*2 При воспроизведении файла MP3 отображается тег ID3, а при воспроизведении файла WMA отображается тег WMA.

Для смены индикаций нажмите кнопку (DSPL); чтобы прокрутить индикации, установите параметр "A.SCRL-ON" (стр. 11).

#### Совет

Отображаемая индикация будет отличаться в зависимости от типа диска, формата записи и параметров. Для получения дополнительных сведений о дисках MP3/WMA см. стр. 14.

### Повторное воспроизведение и воспроизведение в случайной последовательности

**1** Во время воспроизведения нажимайте кнопку (3) (REP) или (4) (SHUF), пока на дисплее не появится нужный параметр.

Выбор	Воспроизведение
↶ TRACK	композиции неоднократно.
↶ ALBUM*	альбома неоднократно.
SHUF ALBUM*	альбома в случайной последовательности.
SHUF DISC	диска в случайной последовательности.

\* Если воспроизводится диск в формате MP3/WMA.

Чтобы вернуться в режим обычного воспроизведения, выберите "↶ OFF" или "SHUF OFF".

## Радиоприемник

### Сохранение и прием радиостанций

#### Предупреждение

Во избежание возникновения аварийной ситуации при настройке на радиостанцию во время управления автомобилем используйте функцию памяти оптимальной настройки (BTM).

#### Автоматическое сохранение — BTM (Память оптимальной настройки)

**1** Нажимайте кнопку (SOURCE), пока не появится индикация "TUNER". Чтобы изменить диапазон, нажимайте кнопку (MODE). Можно выбрать следующие диапазоны: FM1, FM2, FM3, MW или LW.

**2** Нажмите и удерживайте кнопку выбора.

Отобразится дисплей установок.

**3** Нажимайте кнопку выбора, пока не появится индикация "BTM".

**4** Нажмите кнопку (SEEK) +. Радиостанции закрепляются за номерными кнопками и сохраняются в памяти устройства в порядке частот. При занесении станции в память раздается звуковой сигнал.

#### Сохранение вручную

**1** Во время приема радиостанции, которую необходимо сохранить, нажмите и удерживайте номерную кнопку (1 - 6), пока не появится индикация "MEMORY".

На дисплее отображается индикация, соответствующая номерной кнопке.

#### Примечание

При попытке сохранить другую радиостанцию для уже используемой номерной кнопки предыдущая радиостанция будет заменена.

#### Совет

Когда в память сохраняются радиостанция, передающая сигналы RDS, сохраняются также и параметры AFITA (стр. 8).

продолжение на следующей странице →

## Прием радиостанций, сохраненных в памяти

- 1 Выберите диапазон, затем нажмите номерную кнопку (① - ⑥).

## Автоматическая настройка

- 1 Выберите диапазон, затем нажмите кнопку (SEEK) +/- для поиска радиостанции.

Поиск остановится, когда устройство найдет радиостанцию. Повторяйте процедуру, пока не будет найдена нужная радиостанция.

### Совет

Если известна частота радиостанции, которую требуется прослушать, нажмите и удерживайте кнопку (SEEK) +/-, пока не будет найдена нужная частота, затем нажимайте кнопку (SEEK) +/- для точной настройки частоты (настройка вручную).

## RDS

### Обзор

Радиостанции диапазона FM с услугой системы радиоданных (RDS) передают, кроме обычных сигналов радиопрограмм, неслышимую цифровую информацию.

### Индикации

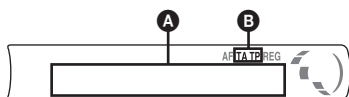

- Ⓐ Частота\*1 (название программной услуги), программная позиция, часы, данные RDS
- Ⓑ TA/TP\*2

\*1 Во время приема радиостанции, передающей сигналы RDS, слева от индикации частоты отображается знак “\*”.

\*2 Во время передачи информации о дорожном движении мигает индикация “TA”. Во время приема такой радиостанции загорается индикация “TP”.

Для смены индикаций Ⓐ нажмите кнопку (DSPL).

## Услуги RDS

Это устройство автоматически обеспечивает использование следующих служб RDS.

### AF (Альтернативные частоты)

Выбирает и выполняет перенастройку радиостанций, имеющих самый сильный сигнал в сети. С помощью этой функции можно непрерывно прослушивать одну и ту же программу во время продолжительной поездки. При этом нет необходимости выполнять перенастройку на одну и ту же станцию вручную.

### TA (Сообщения о текущей ситуации на дорогах)/TP (Программа о текущей ситуации на дорогах)

Обеспечивает прием текущей информации/программ. При приеме сигнала такой информации/программы прием любого выбранного в данный момент источника прерывается.

### PTY (Типы программ)

Отображает тип принимаемой в данный момент программы. Кроме того, позволяет выполнять поиск заданного типа программ.

### CT (Время на часах)

Данные CT, передаваемые с сигналами RDS, используются для установки часов устройства.

### Примечания

- В зависимости от страны или региона могут быть доступны не все функции RDS.
- Функция RDS не будет работать, если сигнал очень слабый или радиостанция, на которую настроено устройство, не передает данные RDS.

## Настройка AF и TA

- 1 Нажимайте кнопку (AF/TA), пока на дисплее не появится нужный параметр.

Выбор	Действие
AF-ON	Включение AF и отключение TA.
TA-ON	Включение TA и отключение AF.
AF, TA-ON	Включение как AF, так и TA.
AF, TA-OFF	Отключение как AF, так и TA.

## Сохранение станций RDS с параметрами AF и TA

Можно выполнить предварительную настройку станций RDS с параметрами AF/TA. При использовании функции BTM сохраняются только станции RDS с теми же параметрами AF/TA.

При выполнении предварительной настройки вручную можно сохранить как станции RDS, так и станции без RDS с индивидуальными параметрами AF/TA.

- 1 Задайте AF/TA, затем сохраните станцию с помощью BTM или вручную.

## Предварительная установка уровня громкости сообщений о текущей ситуации на дорогах

Можно предварительно установить уровень громкости сообщений о текущей ситуации на дорогах, чтобы не пропустить момент, когда они передаются.

- 1 Поворачивайте регулятор громкости, чтобы настроить уровень громкости.
- 2 Нажмите и удерживайте нажатой кнопку (AF/TA), пока не появится индикация “TA”.

## Прием сообщений об аварийных ситуациях

При включении AF или TA сообщения об аварийных ситуациях будут автоматически прерывать текущее вещание.

## Прослушивание одной региональной программы — REG

Когда функция AF включена: в соответствии с заводскими настройками данного устройства прием возможен только в определенном регионе, поэтому оно не будет переключено на другую региональную станцию с более сильной частотой.

При выезде за пределы области приема определенной региональной программы установите параметр “REG-OFF” в меню настройки во время приема FM-радиостанции (стр. 11).

### Примечание

Эта функция не работает в Великобритании и некоторых других регионах.

## Функция местной привязки (только для Великобритании)

Эта функция позволяет настраиваться на волну других местных станций в данном районе, даже если они не занесены в память приемника под номерными кнопками.

- 1 Во время приема в диапазоне FM нажмите номерную кнопку (1 до 6), для которой запрограммирована местная станция.
- 2 Не более чем через 5 секунд, еще раз нажмите номерную кнопку местной станции. Повторяйте процедуру, пока не будет найдена местная радиостанция.

## Выбор PTY

- 1 Нажмите кнопку (PTY) во время приема в диапазоне FM.



Если станция передает данные PTY, появляется название типа текущей программы.

- 2 Нажимайте кнопку (PTY), пока не появится нужный тип программы.
  - 3 Нажмите кнопку (SEEK) +/-.
- Устройство начинает поиск станции, передающей программу выбранного типа.

продолжение на следующей странице →

## Тип программ

**NEWS** (новости), **AFFAIRS** (текущие события), **INFO** (информация), **SPORT** (спорт), **EDUCATE** (образование), **DRAMA** (радиоспектакли), **CULTURE** (культура), **SCIENCE** (наука), **VARIED** (интервью, игры и комедии), **POP M** (популярная музыка), **ROCK M** (рок-музыка), **EASY M** (легкая музыка), **LIGHT M** (легкая классика), **CLASSICS** (классика), **OTHER M** (прочие типы музыки), **WEATHER** (погода), **FINANCE** (финансы), **CHILDREN** (детские программы), **SOCIAL A** (общественная жизнь), **RELIGION** (религия), **PHONE IN** (звонки в прямой эфир), **TRAVEL** (путешествия), **LEISURE**, **JAZZ** (джазовая музыка), **COUNTRY** (музыка “кантри”), **NATION M** (национальная музыка), **OLDIES** (старые шлягеры), **FOLK M** (народная музыка), **DOCUMENT** (документальные репортажи)

### Примечание

Эту функцию невозможно использовать в некоторых странах/регионах, где не передаются данные RТU.

## Установка СТ

### 1 Установите “СТ-ON” в меню настройки (стр. 11).

#### Примечания

- Функция СТ может не работать, даже если принимается станция, передающая данные RDS.
- Возможно расхождение между временем, установленным с помощью функции СТ, и реальным временем.

## Другие функции

### Изменение настроек звука

#### Настройка баланса и фейдера — BAL/FAD

##### 1 Нажимайте кнопку выбора, пока не появится индикация “BAL” или “FAD”:

Индикация будет меняться следующим образом:

LOW\*1 → HI\*1 →

BAL (баланс левого-правого каналов)

→ FAD (баланс передних-задних громкоговорителей) → AUX\*2

\*1 Когда активизирована функция эквалайзера EQ lite (стр. 10).

\*2 Когда активизирован источник AUX (стр. 12).

##### 2 Поверните регулятор громкости, чтобы настроить выбранный параметр.

Через 3 секунды по окончании настройки дисплей возвращается в обычный режим воспроизведения/приема.

#### Настройка кривой эквалайзера — EQ lite

Меню “CUSTOM,” появляющееся при нажатии кнопки EQ lite, позволяет настроить собственные установки эквалайзера.

##### 1 Выберите источник, затем, нажимая кнопку (EQ), выберите меню “CUSTOM”:

##### 2 Нажимайте кнопку выбора до тех пор, пока не появится индикация “LOW” или “HI”:

##### 3 Поверните регулятор громкости, чтобы настроить выбранный параметр.

Уровень громкости настраивается в диапазоне от -10 дБ до +10 дБ с шагом 1 дБ.



Повторите шаги 2 и 3, чтобы настроить кривую эквалайзера.



Чтобы восстановить заводскую настройку кривой эквалайзера, нажмите и удерживайте кнопку выбора перед завершением настройки. Через 3 секунды по окончании настройки дисплей возвращается в обычный режим воспроизведения/приема.

#### Совет

Можно также настроить другие типы эквалайзера.

## Настройка параметров установки — SET

- 1 Нажмите и удерживайте кнопку выбора.**  
Отобразится дисплей установок.
- 2 Нажимайте кнопку выбора, пока не появится нужный параметр.**
- 3 Поворачивайте регулятор громкости, чтобы выбрать параметр (например, “ON” или “OFF”).**
- 4 Нажмите и удерживайте кнопку выбора.**  
Установка завершена, и дисплей возвращается в обычный режим воспроизведения/приема.

#### Примечание

Для разных источников и параметров, возможно, отображаемые элементы будут отличаться.

Можно установить следующие параметры (дополнительные сведения см. на указанной странице руководства):  
“●” указывает значения по умолчанию.

---

### CLOCK-ADJ (Установка часов) (стр. 4)

#### CT (Время на часах)

Установка значения “CT-ON” или “CT-OFF” (●) (стр. 8, 10).

---

#### BEEP

Используется для установки значения “BEEP-ON” (●) или “BEEP-OFF”.

---

#### AUX-A\*<sup>1</sup> (AUX Audio)

Используется, чтобы установить для дисплея источника AUX значение “AUX-A-ON” (●) или “AUX-A-OFF” (стр. 12).

---

---

#### A.OFF (Автоматическое выключение)

Для автоматического выключения через определенный промежуток времени, когда устройство выключится: “A.OFF-NO” (●), “A.OFF-30S (Секунды)”, “A.OFF-30M (Минуты)” или “A.OFF-60M (Минуты)”.

---

#### DEMO\*<sup>1</sup> (Режим демонстрации)

Используется для установки значения “DEMO-ON” (●) или “DEMO-OFF”.

---

#### DIM (Диммер)

Используется для изменения яркости дисплея.

- “DIM-ON”: для ослабления яркости дисплея.
- “DIM-OFF” (●): для отключения диммера.

---

#### M.DSPL (Движущийся дисплей)

– “M.DSPL-ON” (●): для отображения движущихся изображений.

- “M.DSPL-OFF”: для отключения движущегося дисплея.

---

#### A.SCRL (Автоматическая прокрутка)

Используется для автоматической прокрутки отображаемого элемента при смене альбома/композиции.

- “A.SCRL-ON” (●): прокрутка включена.
- “A.SCRL-OFF”: прокрутка отключена.

---

#### LOCAL (Режим местного поиска)

- “LOCAL-ON”: настройка только на станции с сильным сигналом.
- “LOCAL-OFF” (●): настройка обычного приема.

---

#### MONO (Монофонический режим)\*<sup>2</sup>

При низком качестве приема FM-радиостанций выберите режим монофонического приема.

- “MONO-ON”: прослушивание стереопередач в монофоническом режиме.
- “MONO-OFF” (●): прослушивание стереопередач в стереорежиме.

---

#### REG\*<sup>2</sup> (Региональная)

Используется для установки значения “REG-ON” (●) или “REG-OFF” (стр. 9).

---

#### LOUD (Громкость)

Используется для обеспечения слышимости с большей отчетливостью на низком уровне громкости.

- “LOUD -ON”: для усиления низких и высоких частот.
- “LOUD -OFF” (●): для отмены усиления низких и высоких частот.

---

#### BTM (стр. 7)

---

\*<sup>1</sup> Когда устройство выключено.

\*<sup>2</sup> Когда поступает сигнал в диапазоне FM.

## Использование дополнительного оборудования

### Вспомогательное аудиооборудование

Подсоединив дополнительное переносное аудиоустройство к входному гнезду AUX (мини-стереоразъем) на аппарате, а затем просто выбрав источник, его можно прослушивать через громкоговорители автомобиля. Если уровень громкости у аппарата и переносного аудиоустройства различен, его можно настроить. Выполните процедуру, описанную ниже.

### Подсоединение переносного аудиоустройства

- 1 Выключите переносное аудиоустройство.
- 2 Уменьшите громкость на аппарате.
- 3 Подключите к аппарату.



\* Обязательно используйте разъем прямого типа.

### Отрегулируйте уровень громкости

Перед воспроизведением настройте уровень громкости для каждого подключенного аудиоустройства.

- 1 Уменьшите громкость на аппарате.
- 2 Нажимайте кнопку (SOURCE) до тех пор, пока не появится индикация "AUX?". Появится индикация "FRONT IN?".
- 3 Начните воспроизведение на переносном аудиоустройстве при умеренной громкости.
- 4 Установите обычный уровень громкости для прослушивания на аппарате.
- 5 Нажимайте кнопку выбора, пока не появится индикация "AUX?" и поверните регулятор громкости, чтобы настроить входной уровень (с шагом от -8 дБ до +18 дБ).

## Дополнительная информация

### Меры предосторожности

- Если автомобиль был припаркован в солнечном месте, не включайте устройство до тех пор, пока оно не охладится.
- При работе устройства автоматически выдвигается антенна с электрическим приводом.

### Конденсация влаги

В дождливый день или в месте с повышенной влажностью на линзах или дисплее устройства может конденсироваться влага. Это может привести к неправильной работе устройства. В этом случае извлеките диск и подождите приблизительно час, пока не испарится влага.

### Для поддержания высокого качества звука

Будьте осторожны и не проливайте сок или другие напитки на устройство или диски.

### Примечания относительно дисков

- Чтобы диск оставался чистым, не прикасайтесь к его поверхности. Диск следует брать за края.
- Если диски не используются, храните их в футлярах или в папках для дисков.
- Не подвергайте диски воздействию тепла/высокой температуры. Старайтесь не оставлять их в припаркованной машине или на приборной доске/полочке за задним сиденьем.
- Не прикрепляйте наклейки и не используйте диски с остатками чернил или клея на них. Использование таких дисков может привести к остановке их вращения, неправильной работе или повреждению.



- Не используйте диски с ярлыками и наклейками. В результате использования таких дисков могут возникнуть следующие неполадки.
  - Невозможность извлечения диска (так как отклеился ярлык или наклейка, что привело к затору в механизме извлечения диска).

– Невозможность правильного чтения аудиоданных (например, скачки при воспроизведении или отсутствие воспроизведения) из-за того, что ярлык или наклейка деформировались от тепла, что привело к перекоосу диска.

- Диски нестандартной формы (например, в форме сердца, квадрата, звезды) нельзя воспроизводить на этом устройстве. В противном случае это может привести к повреждению устройства. Не пользуйтесь такими дисками.
- Нельзя воспроизводить компакт-диски диаметром 8 см.
- Перед воспроизведением протрите компакт-диск имеющейся в продаже чистящей тканью. Протирайте компакт-диск в направлении от центра к краям. Не пользуйтесь растворителями, такими как бензин, растворитель, а также имеющимися в продаже чистящими средствами или антистатическими аэрозолями, предназначенными для виниловых пластинок.



### Примечания относительно дисков CD-R/CD-RW

- Некоторые диски CD-R/CD-RW (в зависимости от оборудования, на котором выполнялась запись, или состояния самого диска) могут не воспроизводиться на данном устройстве.
- Нельзя воспроизвести незакрытый диск CD-R/CD-RW.

### Музыкальные диски, закодированные с помощью технологий защиты авторских прав

Этот продукт предназначен для воспроизведения дисков, отвечающих требованиям стандарта Compact Disc (CD). В последнее время некоторые фирмы звукозаписи выпускают музыкальные диски, закодированные с использованием технологий защиты авторского права. Помните, что некоторые из таких дисков не отвечают требованиям стандарта CD и их нельзя воспроизводить с помощью данного устройства.

продолжение на следующей странице →

## Примечание относительно дисков DualDiscs

DualDisc — это двусторонний диск, на одной стороне которого записан материал в формате DVD, а на другой стороне — аудиоматериалы. Однако поскольку сторона с аудиоматериалами не отвечает требованиям стандарта Compact Disc (CD), воспроизведение на этом устройстве не гарантируется.

## О файлах MP3/WMA

MP3 является сокращением от MPEG-1 Audio Layer-3 и представляет собой стандарт формата сжатия музыкальных файлов. Этот формат обеспечивает сжатие данных музыкальных компакт-дисков приблизительно до 1/10 исходного размера. WMA является сокращением от Windows Media Audio и представляет собой еще один стандарт формата сжатия музыкальных файлов. Этот формат обеспечивает сжатие данных музыкальных компакт-дисков приблизительно до 1/22.\* исходного размера.

\* только для 64 Кбит/с

- Это устройство совместимо с форматом ISO 9660 уровень 1/уровень 2, расширенным форматом Joliet/Romeo, а также с форматом Multi Session.
- Максимальное количество:
  - папок (альбомов): 150 (включая корневую и пустые папки).
  - файлов MP3/WMA (композиций) и папок, содержащихся на диске: 300 (если названия папок/файлов состоят из большого числа символов, это количество может стать менее 300).
  - отображаемых символов в названии папки/файла: 32 (Joliet) или 64 (Romeo).
- Тег ID3 версий 1.0, 1.1, 2.2, 2.3 и 2.4 применим только к MP3. В теге ID3: 15/30 символов (1.0 и 1.1) или 63/126 символов (2.2, 2.3 и 2.4). В теге WMA 63 символа.

## Порядок воспроизведения файлов MP3/WMA

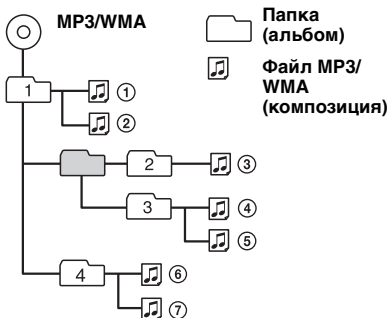

### Примечания

- При указании имени файла MP3/WMA не забудьте добавить к нему расширение “mp3” / “wma”.
- При воспроизведении или перемещении вперед/назад файла MP3/WMA с переменной скоростью передачи в битах (VBR) прошедшее время воспроизведения может отображаться неточно.
- Если диск записан в формате Multi Session, будет распознан формат только первой композиции первой сессии, и будут воспроизводиться композиции только этого формата (все другие форматы воспроизводиться не будут). Форматы имеют следующий приоритет: CD-DA и MP3/WMA.
  - Если первая композиция записана в формате CD-DA, то будут воспроизводиться композиции первой сессии, имеющие только формат CD-DA.
  - Если первая композиция имеет формат, отличный от CD-DA, будут воспроизводиться композиции формата MP3/WMA. Если на диске отсутствуют данные в этих форматах, на дисплее появится индикация “NO MUSIC”.

### Примечания относительно файлов MP3

- Обязательно закройте диск перед использованием в устройстве.
- При воспроизведении файла MP3 с высокой скоростью передачи бит, например 320 кбит/с, звучание может быть прерывистым.

### Примечания относительно файлов WMA

- Файлы, созданные с помощью сжатия без потерь, не воспроизводятся.
- Файлы, защищенные авторским правом, не воспроизводятся.

В случае возникновения вопросов или проблем, касающихся данного устройства, которые не описаны в данном руководстве, обратитесь к ближайшему дилеру Sony.

### Замена предохранителя

При замене предохранителей обязательно используйте только те, которые соответствуют силе тока, указанной на изначально установленном предохранителе. Если перегорел предохранитель, проверьте подключение питания и замените предохранитель. Если после замены предохранитель снова перегорел, это может означать неисправность устройства. В этом случае обратитесь к ближайшему дилеру Sony.

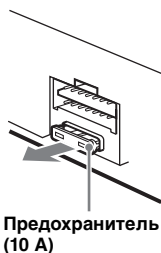

### Чистка контактов

Возможно, устройство не будет работать надлежащим образом из-за загрязнения контактов, служащих для соединения передней панели с устройством. Во избежание этого отсоедините переднюю панель (стр. 4) и протрите контакты ватным тампоном. Не прикладывайте излишних усилий. В противном случае можно повредить контакты.

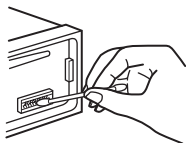

Основное устройство

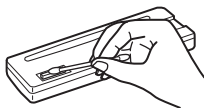

Обратная сторона передней панели

#### Примечания

- В целях безопасности перед чисткой контактов выключите зажигание и выньте ключ из замка зажигания.
- Никогда не прикасайтесь к контактам пальцами или металлическими предметами.

### 1 Снимите защитную манжету.

- 1 Снимите переднюю панель (стр. 4).
- 2 Чтобы снять защитные манжеты, используйте ключи для демонтажа.

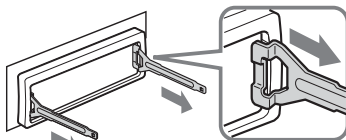

Установите ключи для демонтажа, как показано на рисунке.

- 3 Потяните на себя ключи для демонтажа, чтобы снять защитную манжету.

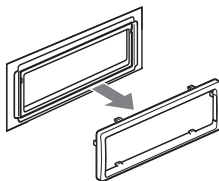

### 2 Извлеките устройство.

- 1 Вставьте одновременно оба ключа для демонтажа до щелчка.

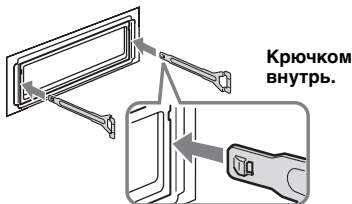

Крючком внутрь.

- 2 Потяните ключи для демонтажа, чтобы извлечь устройство.

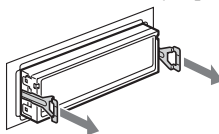

- 3 Выдвиньте устройство из монтажной панели.

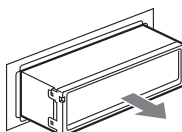

продолжение на следующей странице →

## Технические характеристики

### Проигрыватель компакт-дисков

Отношение “сигнал-шум”: 95 дБ

Диапазон воспроизводимых частот:  
10 – 20000 Гц

Низкочастотная и высокочастотная детонация:  
ниже уровня обнаружения

### Тюнер

#### FM

Диапазон настройки: 87,5 – 108,0 МГц

Антенное гнездо:

разъем внешней антенны

Промежуточная частота: 10,7 МГц/450 кГц

Используемая чувствительность: 9 дБф

Избирательность: 75 дБ при 400 кГц

Отношение “сигнал-шум”: 67 дБ (стерео),  
69 дБ (моно)

Коэффициент гармонических искажений при  
1 кГц: 0,5 % (стерео), 0,3 % (моно)

Разделение: 35 дБ при 1 кГц

Диапазон воспроизводимых частот:  
30 – 15000 Гц

#### MW/LW

Диапазон настройки:

MW: 531 – 1602 кГц

LW: 153 – 279 кГц

Антенное гнездо:

разъем внешней антенны

Промежуточная частота: 10,7 МГц/450 кГц

Чувствительность: MW: 30 мкВ, LW: 40 мкВ

### Усилитель мощности

Выходы: выходы громкоговорителей  
(с соединительными фиксаторами)

Полное сопротивление громкоговорителей:  
4 – 8 Ом

Максимальная выходная мощность:  
45 Вт × 4 (при 4 Ом)

### Общая информация

Выходы:

терминал релейного управления антенной с  
электрическим приводом

Входы:

терминал управления функцией Telephone  
ATT

входной разъем антенны

входное гнездо AUX (мини-стереоразъем)

Регуляторы тембра:

низкие: ±10 дБ при 100 Гц

высокие: ±10 дБ при 10 кГц

Громкость:

+9 дБ при 100 Гц

+5 дБ при 10 кГц

Требования к источнику питания:

автомобильный аккумулятор 12 В пост.

тока (с отрицательным заземлением)

Размеры: прибл. 178 × 50 × 179 мм  
(ш/в/г)

Монтажные размеры: прибл. 182 × 53 × 162 мм  
(ш/в/г)

Масса: прибл. 1,2 кг

### Прилагаемые принадлежности:

детали для установки и подключений  
(1 комплект)

Лицензия на технологию звуковой  
кодировки MPEG Layer-3 и патенты  
получена от Fraunhofer IIS и Thomson.

Конструкция и характеристики могут быть  
изменены без предварительного уведомления.

## Поиск и устранение неисправностей

Приводимый ниже проверочный перечень  
поможет устранить большинство проблем,  
которые могут возникнуть при эксплуатации  
устройства.

Перед ознакомлением с нижеприведенной  
таблицей обратитесь к разделам по  
подключению и эксплуатации устройства.

### Общая информация

**На устройство не подается питание.**

Проверьте подключение. Если все соединения  
выполнены правильно, проверьте  
предохранитель.

**Антенна с электрическим приводом не  
выдвигается.**

В антенне с электрическим приводом  
отсутствует реле.

**Нет звука.**

- Уровень громкости слишком низкий.
- Регулятор фейдера “FAD” не установлен для  
системы с 2 громкоговорителями.

**Не слышен звуковой сигнал.**

Функция звукового сигнала отключена  
(стр. 11).

**Удалены данные из памяти.**

- Отсоединился провод питания, или извлечена  
батареяка.
- Плохо подсоединен провод питания.

**Из памяти удалены запрограммированные  
радиостанции и установка времени.**

**Перегорел предохранитель.**

**Слышен шум при переключении положения  
ключа зажигания.**

Провода неправильно подсоединены к разъему  
электропитания вспомогательного  
оборудования автомобиля.

---

**Пропала/не отображается индикация в окошке дисплея.**

- Для диммера установлено значение “DIM-ON” (стр. 11).
- Дисплей отключится, если нажать и удерживать кнопку (OFF).  
→ Нажмите кнопку (OFF) еще раз и удерживайте ее нажатой, пока дисплей не включится.
- Контакты загрязнены (стр. 15).

---

**Функция автоотключения не работает.**

Устройство включено. Функция автоотключения активизируется после выключения устройства.  
→ Выключите устройство.

---

---

**Воспроизведение компакт-дисков****Не удается вставить диск.**

- Уже вставлен другой компакт-диск.
- Компакт-диск вставлен с усилием, не той стороной или неправильно.

**Компакт-диск не воспроизводится.**

- Диск загрязнен или поврежден.
- Диски CD-R/CD-RW не предназначены для воспроизведения звука (стр. 13).

**Невозможно воспроизвести файлы MP3/WMA.**

Диск не совместим с форматом MP3/WMA и версией (стр. 14).

**Для начала воспроизведения файлов MP3/WMA требуется больше времени, чем для других файлов.**

- Может потребоваться больше времени до начала воспроизведения следующих дисков.
- диск, записанный с использованием сложной разветвленной структуры папок.
  - диск, записанный в формате Multi Session.
  - диск, на который можно добавлять данные.

**Не осуществляется прокрутка индикации на дисплее.**

- Информация в виде бегущей строки может не отображаться для дисков, содержащих слишком большое количество символов.
- Для “A.SCRL” установлено значение “OFF”  
→ Установите значение “A.SCRL-ON” (стр. 11).

**Имеют место провалы звука.**

- Неправильная установка.  
→ Устанавливайте устройство под углом, не превышающим 45°, в не подверженном вибрации месте.
- Диск загрязнен или поврежден.

**Диск не извлекается.**

Нажмите кнопку  (извлечение) (стр. 6).

---

---

**Прием радиостанций****Не удается принять радиостанции.****Звук сопровождается помехами.**

- Подсоедините провод питания антенны с электрическим приводом (синий) или провод питания устройства (красный) к проводу питания усилителя антенны автомобиля (если на заднем/боковом стекле имеется встроенная антенна диапазона FM/MW/LW).
- Проверьте подсоединение автомобильной антенны.
- Не выдвигается автомобильная антенна.  
→ Проверьте подсоединение провода питания антенны с электрическим приводом.
- Проверьте частоту.

**Не удается выполнить предварительную настройку.**

- Сохраните в памяти правильную частоту.
- Передаваемый радиосигнал слишком слаб.

**Не удается выполнить автоматическую настройку.**

- Неправильная установка режима местного поиска.  
→ Настройка прерывается слишком часто: Установите параметр “LOCAL-ON” (стр. 11).  
→ При настройке пропускается станция: Установите параметр “MONO-ON” (стр. 11).
- Передаваемый радиосигнал слишком слаб.  
→ Выполните настройку вручную.

**При приеме FM-радиостанций мигает индикация “ST”.**

- Выполните точную настройку частоты.
- Передаваемый радиосигнал слишком слаб.  
→ Установите параметр “MONO-ON” (стр. 11).

**Стреопрограммы в диапазоне FM принимаются как монофонические.**

Устройство находится в режиме монофонического приема радиостанций.  
→ Установите параметр “MONO-OFF” (стр. 11).

---

продолжение на следующей странице →

## RDS

После нескольких секунд прослушивания включается функция **SEEK**.

Станция не передает данные TP или передает слишком слабый сигнал.

→ Отключите TA (стр. 8).

**Дорожные сообщения не передаются.**

- Включите функцию TA (стр. 8).
- Станция не транслирует дорожных сообщений, хотя и относится к типу TP.  
→ Настройтесь на другую станцию.

**При включении функцииPTY отображается индикация “-----”:**

- Принимаемая станция не передает данные RDS.
- Данные RDS не принимаются.
- Станция не указывает тип программы.

## Индикация/сообщения об ошибках

### ERROR

- Компакт-диск загрязнен или вставлен нижней стороной вверх.  
→ Почистите или правильно вставьте компакт-диск.
- Вставлен пустой диск.
- Диск не воспроизводится по какой-либо причине.  
→ Вставьте другой компакт-диск.

### FAILURE

Громкоговорители подключены неправильно.

→ Для проверки подключения см. руководство по установке.

### L. SEEK +/-

Во время автоматической настройки включен режим местного поиска.

### NO AF

Для выбранной в данный момент станции не используется альтернативная частота.

→ Нажмите кнопку (SEEK) +/-, пока мигает название программной услуги. Устройство начинает поиск другой частоты с теми же данными PI (программная идентификация) (появляется индикация “PI SEEK”).

## NO INFO

В файле MP3/WMA не содержится текстовая информация.

## NO MUSIC

Диск не содержит музыкальных файлов.

→ Вставьте компакт-диск, содержащий музыкальные файлы.

## NO NAME

В композиции не содержатся названия альбома/композиции.

## NO TP

Устройство продолжит поиск станций, передающих TP.

## OFFSET

Это может означать неисправность устройства.

→ Проверьте подключение. Если сообщение об ошибке не исчезает с дисплея, обратитесь к ближайшему дилеру Sony.

## READ









Устройство считывает с диска всю информацию о композициях и альбоме.

→ Дождитесь завершения процесса считывания. Воспроизведение начнется автоматически. В зависимости от структуры диска, перед началом воспроизведения может пройти более одной минуты.

## PUSH EJECT

Невозможно извлечь диск.

→ Нажмите кнопку  (извлечение) (стр. 6).

“   ” или “   ”

Во время перемещения вперед или назад достигнуто начало или конец диска, и продолжение невозможно.

“”

Устройство не может отобразить такой символ.

Если в результате предлагаемых действий не удастся устранить неполадку, обратитесь к ближайшему дилеру Sony.

Если устройство сдается в ремонт в случае какой-либо неполадки, возникшей при воспроизведении компакт-диска, необходимо иметь при себе компакт-диск, при воспроизведении которого обнаружилась неисправность.



## Free Manuals Download Website

<http://myh66.com>

<http://usermanuals.us>

<http://www.somanuals.com>

<http://www.4manuals.cc>

<http://www.manual-lib.com>

<http://www.404manual.com>

<http://www.luxmanual.com>

<http://aubethermostatmanual.com>

Golf course search by state

<http://golfingnear.com>

Email search by domain

<http://emailbydomain.com>

Auto manuals search

<http://auto.somanuals.com>

TV manuals search

<http://tv.somanuals.com>