

FM/AM

Compact Disc Player

Operating Instructions _____ **US**

Manual de instrucciones _____ **ES**

Owner's Record

The model and serial numbers are located on the bottom of the unit.

Record the serial number in the space provided below.

Refer to these numbers whenever you call upon your Sony dealer regarding this product.

Model No. CDX-GT40W Serial No. _____

To cancel the demonstration (DEMO) display, see page 9.

Para cancelar la pantalla de demostración (DEMO), consulte la página 11.









CDX-GT40W

Welcome !

Thank you for purchasing this Sony Compact Disc Player. You can enjoy your drive with the following functions.

• CD playback

You can play CD-DA (also containing CD TEXT*), CD-R/CD-RW (MP3/WMA files also containing Multi Session (page 12)) and ATRAC CD (ATRAC3 and ATRAC3plus format (page 13)).

Type of discs	Label on the disc	
CD-DA		
MP3 WMA ATRAC CD	 	 

• Radio reception

- You can store up to 6 stations per band (FM1, FM2, FM3, AM1 and AM2).
- **BTM** (Best Tuning Memory): the unit selects strong signal stations and stores them.

• Sound adjustment

- **EQ3 stage2**: You can choose any one of 7 preset equalizer curves.
- **DSO** (Dynamic Soundstage Organizer): creates a more ambient sound field, using virtual speaker synthesis, to enhance the sound of speakers, even if they are installed low in the door.
- **BBE MP**: improves digitally compressed sound such as MP3.

• Optional unit operation

You can also control optional CD/MD changers.

• Auxiliary equipment connection

An AUX input jack on the front of the unit allows connection of a portable audio device.

* A CD TEXT disc is a CD-DA that includes information such as disc, artist and track name.

For installation and connections, see the supplied installation/connections manual.

Warning

This equipment has been tested and found to comply with the limits for a Class B digital device, pursuant to Part 15 of the FCC Rules. These limits are designed to provide reasonable protection against harmful interference in a residential installation. This equipment generates, uses, and can radiate radio frequency energy and, if not installed and used in accordance with the instructions, may cause harmful interference to radio communications. However, there is no guarantee that interference will not occur in a particular installation. If this equipment does cause harmful interference to radio or television reception, which can be determined by turning the equipment off and on, the user is encouraged to try to correct the interference by one or more of the following measures:

- Reorient or relocate the receiving antenna.
- Increase the separation between the equipment and receiver.
- Connect the equipment into an outlet on a circuit different from that to which the receiver is connected.
- Consult the dealer or an experienced radio/TV technician for help.

You are cautioned that any changes or modifications not expressly approved in this manual could void your authority to operate this equipment.

CAUTION

The use of optical instruments with this product will increase eye hazard.

Warning if your car's ignition has no ACC position

After turning the ignition off, be sure to press and hold **(OFF)** on the unit until the display disappears.

Otherwise, the display does not turn off and this causes battery drain.

Table of Contents

Getting Started

Resetting the unit	4
Setting the clock	4
Detaching the front panel	4
Attaching the front panel	5
Inserting the disc in the unit	5
Ejecting the disc	5

Location of controls and basic operations

Main unit	6
Card remote commander RM-X151	6

CD

Display items	8
Repeat and shuffle play	8

Radio

Storing and receiving stations	8
Storing automatically — BTM	8
Storing manually	8
Receiving the stored stations	8
Tuning automatically	8

Other functions

Changing the sound settings	9
Adjusting the sound characteristics	
— BAL/FAD/SUB	9
— Customizing the equalizer curve	
— EQ3	9
Adjusting setup items — SET	9
Using optional equipment	10
Auxiliary audio equipment	10
CD/MD changer	10
Rotary commander RM-X4S	11

Additional Information

Precautions	12
Notes on discs	12
About MP3/WMA files	12
About ATRAC CD	13
Maintenance	13
Removing the unit	14
Specifications	14
Troubleshooting	15
Error displays/Messages	17



Manufactured under license from BBE Sound, Inc.

The BBE MP process

improves digitally compressed sound, such as MP3, by restoring and enhancing the higher harmonics lost through compression. BBE MP works by generating even-order harmonics from the source material, effectively recovering warmth, detail and nuance.



The “SAT Radio Ready” logo indicates that this product will control a satellite radio tuner module

(sold separately). Please see your nearest authorized Sony dealer for details on the satellite radio tuner module.

“SAT Radio,” “SAT Radio Ready,” the SAT Radio and SAT Radio Ready logos and all related marks are trademarks of Sirius Satellite Radio Inc. and XM Satellite Radio Inc.

SonicStage and its logo are trademarks of Sony Corporation.

ATRAC, ATRAC3, ATRAC3plus and their logos are trademarks of Sony Corporation.



Microsoft, Windows Media, and the Windows logo are trademarks or registered trademarks of Microsoft

Corporation in the United States and/or other countries.

Getting Started

Resetting the unit

Before operating the unit for the first time, or after replacing the car battery or changing the connections, you must reset the unit. Detach the front panel and press the RESET button with a pointed object, such as a ball-point pen.

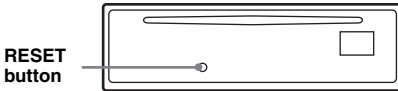

Note

Pressing the RESET button will erase the clock setting and some stored contents.

Setting the clock

The clock uses a 12-hour digital indication.

- 1 Press and hold the select button.**
The setup display appears.
- 2 Press the select button repeatedly until "CLOCK-ADJ" appears.**
- 3 Press **(DSPL)**.**
The hour indication flashes.
- 4 Rotate the volume control dial to set the hour and minute.**
To move the digital indication, press **(DSPL)**.
- 5 Press the select button.**
The setup is complete and the clock starts.

To display the clock, press **(DSPL)**. Press **(DSPL)** again to return to the previous display.

With the card remote commander

In step 4, to set the hour and minute, press **↑** or **↓**.

Detaching the front panel

You can detach the front panel of this unit to prevent theft.

Caution alarm

If you turn the ignition switch to the OFF position without detaching the front panel, the caution alarm will sound for a few seconds. The alarm will only sound if the built-in amplifier is used.

- 1 Press **(OFF)**.**
The unit is turned off.
- 2 Press **(OPEN)**.**
The front panel is flipped down.
- 3 Slide the front panel to the right, then gently pull out the left end of the front panel.**

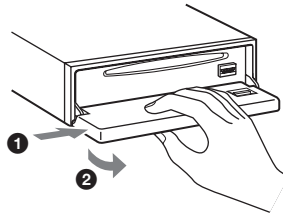

Notes

- Do not drop or put excessive pressure on the front panel and display window.
- Do not subject the front panel to heat/high temperature or moisture. Avoid leaving it in a parked car or on a dashboard/rear tray.

Attaching the front panel

Place the hole (A) of the front panel onto the spindle (B) on the unit, then lightly push the left side in.

Press (SOURCE) on the unit (or insert a disc) to operate the unit.

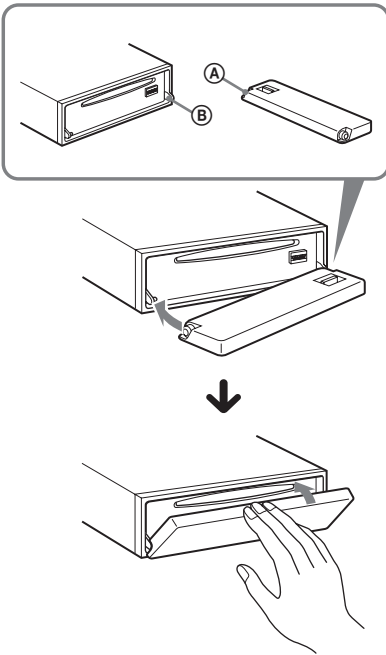

Note

Do not put anything on the inner surface of the front panel.

Inserting the disc in the unit

- 1 Press (OPEN).
- 2 Insert the disc (label side up).

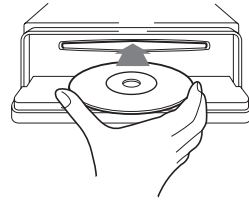

- 3 Close the front panel.
Playback starts automatically.

Ejecting the disc

- 1 Press (OPEN).
- 2 Press ▲.
The disc is ejected.
- 3 Close the front panel.

Location of controls and basic operations

Main unit

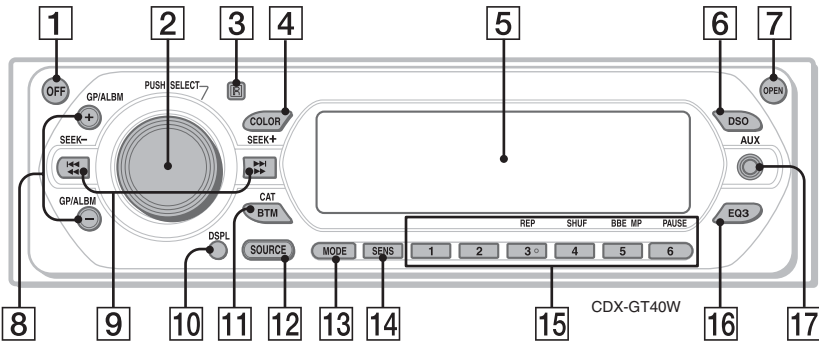

Front panel removed

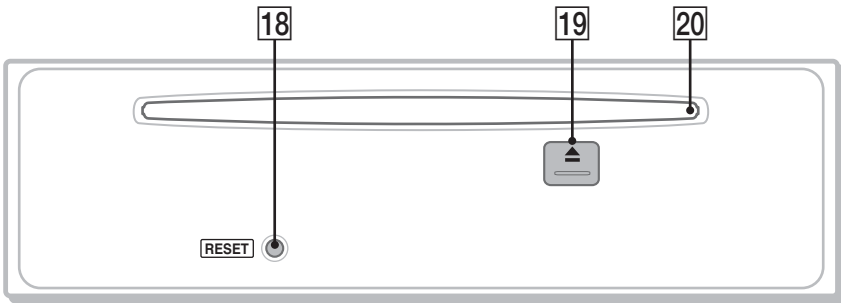

Card remote commander RM-X151

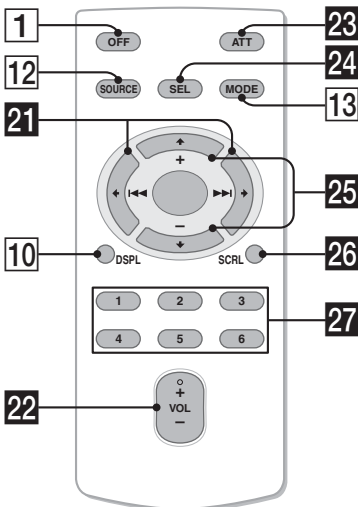

Refer to the pages listed for details. The corresponding buttons on the card remote commander control the same functions as those on the unit.

- 1 **OFF button**
To power off; stop the source.
- 2 **Volume control dial/select button 9**
To adjust volume (rotate); select setup items (press and rotate).
- 3 **Receptor for the card remote commander**
- 4 **COLOR button**
To select one of 7 color settings for the LCD.
- 5 **Display window**
- 6 **DSO button 2**
To select the DSO mode (1, 2, 3 or OFF).
The larger the number, the more enhanced the effect.
- 7 **OPEN button 5**

8 GP*1/ALBM*2 +/- buttons*3

To skip groups/albums (press); skip groups/albums continuously (press and hold).

9 SEEK +/- buttons

CD:

To skip tracks (press); skip tracks continuously (press, then press again within about 1 second and hold); reverse/fast-forward a track (press and hold).

Radio:

To tune in stations automatically (press); find a station manually (press and hold).

10 DSPL (display) button 8

To change display items.

11 BTM/CAT*4 button 8

To start the BTM function (press and hold).

12 SOURCE button

To power on; change the source (Radio/CD/MD*5/AUX/SAT*4).

13 MODE button 8, 10

To select the radio band (FM/AM)/select the SAT tuner band (mode)*4/select the unit*6.

14 SENS button

To improve weak reception: LOCAL/MONO.

15 Number buttons

CD/MD*5:

(3) : REP 8

(4) : SHUF 8

(5) : BBE MP*7 3

To activate the BBE MP function, set "BBEMP-ON." To cancel, set "BBEMP-OFF."

(6) : PAUSE*7

To pause playback. To cancel, press again.

Radio:

To receive stored stations (press); store stations (press and hold).

16 EQ3 (equalizer) button 9

To select an equalizer type (XPLD, VOCAL, EDGE, CRUISE, SPACE, GRAVITY, CUSTOM or OFF).

17 AUX input jack 10

To connect a portable audio device.

18 RESET button 4

19 ▲ (eject) button 5

To eject the disc.

20 Disc slot 5

To insert the disc.

The following buttons on the card remote commander have also different buttons/functions from the unit.

21 ◀ (◀◀)/▶ (▶▶) buttons

To control CD/radio, the same as **(SEEK)** +/- on the unit.

22 VOL (volume) +/- button

To adjust volume.

23 ATT (attenuate) button

To attenuate the sound. To cancel, press again.

24 SEL (select) button

The same as the select button on the unit.

25 ↑ (+)/↓ (-) buttons

To control CD, the same as **(GP/ALBM)** +/- on the unit.

26 SCRL (scroll) button

To scroll the display item.

27 Number buttons

To receive stored stations (press); store stations (press and hold).

*1 When an ATRAC CD is played.

*2 When an MP3/WMA is played.

*3 If the changer is connected, the operation is different, see page 10.

*4 When the SAT tuner is connected.

*5 When an MD changer is connected.

*6 When a CD/MD changer is connected.

*7 When playing back on this unit.

Note

If the unit is turned off and the display disappears, it cannot be operated with the card remote commander unless **(SOURCE)** on the unit is pressed, or a disc is inserted to activate the unit first.

Tip

For details on how to replace the battery, see "Replacing the lithium battery of the card remote commander" on page 13.

CD

For details on selecting a CD/MD changer, see page 10.

Display items

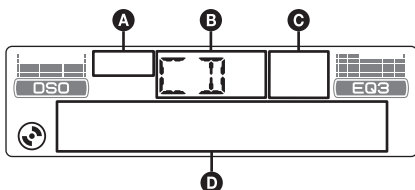

- A** ATRAC CD indication
- B** Source
- C** WMA/MP3/BBE MP indication
- D** Track number/Elapsed playing time, Disc/artist name, Album/group number*¹, Album/group name, Track name, Text information*², Clock

*¹ Album/group number is displayed only when the album/group is changed.

*² When playing an MP3, ID3 tag is displayed, when playing ATRAC CD, text information written by SonicStage, etc., is displayed, and when playing WMA, WMA tag is displayed.

To change display items **D**, press **(DSPL)**; scroll display items **D**, press **(SCRL)** on the card remote commander or set "A.SCRL-ON" (page 10).

Tip

Displayed items will differ, depending on the disc type, recorded format and settings. For details on MP3/WMA, see page 12; ATRAC CD, see page 13.

Repeat and shuffle play

- 1 During playback, press **(3)** (REP) or **(4)** (SHUF) repeatedly until the desired setting appears.

Select	To play
REP-TRACK	track repeatedly.
REP-ALBM* ¹	album repeatedly.
REP-GP* ²	group repeatedly.
SHUF-ALBM* ¹	album in random order.
SHUF-GP* ²	group in random order.
SHUF-DISC	disc in random order.

*¹ When an MP3/WMA is played.

*² When an ATRAC CD is played.

To return to normal play mode, select "REP-OFF" or "SHUF-OFF."

Radio

Storing and receiving stations

Caution

When tuning in stations while driving, use Best Tuning Memory (BTM) to prevent an accident.

Storing automatically — BTM

- 1 Press **(SOURCE)** repeatedly until "TUNER" appears.

To change the band, press **(MODE)** repeatedly. You can select from FM1, FM2, FM3, AM1 or AM2.

- 2 Press and hold **(BTM)** until "BTM" flashes.

The unit stores stations in order of frequency on the number buttons.

A beep sounds when the setting is stored.

Storing manually

- 1 While receiving the station that you want to store, press and hold a number button (**(1)** to **(6)**) until "MEM" appears.

The number button indication appears in the display.

Note

If you try to store another station on the same number button, the previously stored station will be replaced.

Receiving the stored stations

- 1 Select the band, then press a number button (**(1)** to **(6)**).

Tuning automatically

- 1 Select the band, then press **(SEEK)** +/- to search for the station.

Scanning stops when the unit receives a station. Repeat this procedure until the desired station is received.

Tip

If you know the frequency of the station you want to listen to, press and hold **(SEEK)** +/- to locate the approximate frequency, then press **(SEEK)** +/- repeatedly to fine adjust to the desired frequency (manual tuning).

Other functions

Changing the sound settings

Adjusting the sound characteristics — BAL/FAD/SUB

You can adjust the balance, fader, and subwoofer volume.

- 1 Press the select button repeatedly until “BAL,” “FAD,” or “SUB” appears. The item changes as follows:

LOW*1 → MID*1 → HI*1 →
BAL (left-right) → FAD (front-rear) →
SUB (subwoofer volume)*2 → AUX*3

*1 When EQ3 is activated (page 9).

*2 “ATT” is displayed at the lowest setting, and can be adjusted up to 20 steps.

*3 When AUX source is activated (page 10).

- 2 Rotate the volume control dial to adjust the selected item.

After 3 seconds, the setting is complete and the display returns to normal play/reception mode.

With the card remote commander

In step 2, to adjust the selected item, press ←, ↑, → or ↓.

Customizing the equalizer curve — EQ3

“CUSTOM” of EQ3 allows you to make your own equalizer settings.

- 1 Select a source, then press **EQ3** repeatedly to select “CUSTOM.”
- 2 Press the select button repeatedly until “LOW,” “MID” or “HI” appears.
- 3 Rotate the volume control dial to adjust the selected item.

The volume level is adjustable in 1 dB steps, from -10 dB to +10 dB.

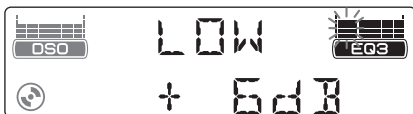

Repeat steps 2 and 3 to adjust the equalizer curve.

To restore the factory-set equalizer curve, press and hold the select button before the setting is complete.

After 3 seconds, the setting is complete and the display returns to normal play/reception mode.

Tip

Other equalizer types are also adjustable.

With the card remote commander

In step 3, to adjust the selected item, press ←, ↑, → or ↓.

Adjusting setup items — SET

- 1 Press and hold the select button. The setup display appears.
- 2 Press the select button repeatedly until the desired item appears.
- 3 Rotate the volume control dial to select the setting (example “ON” or “OFF”).
- 4 Press and hold the select button. The setup is complete and the display returns to normal play/reception mode.

Note

Displayed items will differ, depending on the source and setting.

With the card remote commander

In step 3, to select the setting, press ← or →.

The following items can be set (follow the page reference for details):

“●” indicates the default settings.

CLOCK-ADJ (Clock Adjust) (page 4)

BEEP

To set “BEEP-ON” (●) or “BEEP-OFF”:

AUX-A* (AUX Audio)

To turn the AUX source display “AUX-A-ON” (●) or “AUX-A-OFF” (page 10).

DIM (Dimmer)

To change the brightness of the display.

- “DIM-AT” (●): to dim the display automatically when you turn lights on.
- “DIM-ON”: to dim the display.
- “DIM-OFF”: to deactivate the dimmer.

CONTRAST

To adjust the contrast of the display.

The contrast level is adjustable in 7 steps.

M.DSPL (Motion Display)

To select the Motion Display mode.

- “M.DSPL-SA” (●): to show moving patterns and spectrum analyzer.
- “M.DSPL-ON”: to show moving patterns.
- “M.DSPL-OFF”: to deactivate the Motion Display.

DEMO* (Demonstration)

To set “DEMO-ON” (●) or “DEMO-OFF”:

continue to next page →

A.SCRL (Auto Scroll)

To scroll long displayed item automatically when the disc/album/group/track is changed.

- "A.SCRL-ON": to scroll.
- "A.SCRL-OFF" (●): to not scroll.

LPF (Low Pass Filter)

To select the subwoofer cut-off frequency: "LPF OFF" (●), "LPF125Hz" or "LPF 78Hz."

* When the unit is turned off.

Using optional equipment

Auxiliary audio equipment

By connecting an optional portable audio device to the AUX input jack (stereo mini jack) on the unit and then simply selecting the source, you can listen on your car speakers. The volume level is adjustable for any difference between the unit and the portable audio device. Follow the procedure below:

Connecting the portable audio device

- 1 Turn off the portable audio device.
- 2 Turn down the volume on the unit.
- 3 Connect to the unit.

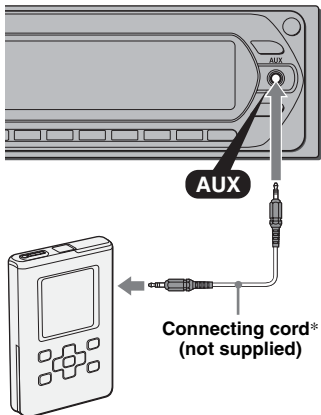

* Be sure to use a straight type plug.

Adjusting the volume level

Be sure to adjust the volume for each connected audio device before playback.

- 1 Turn down the volume on the unit.
- 2 Press (SOURCE) repeatedly until "AUX FRONT IN" appears.
- 3 Start playback of the portable audio device at a moderate volume.
- 4 Set your usual listening volume on the unit.
- 5 Press the select button repeatedly until "AUX" appears, and rotate the volume control dial to adjust the input level (± 6 dB).

CD/MD changer

Selecting the changer

- 1 Press (SOURCE) repeatedly until "CD" or "MD" appears.
- 2 Press (MODE) repeatedly until the desired changer appears.

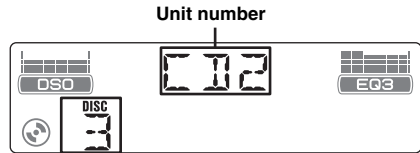

Disc number

Playback starts.

Skipping albums and discs

- 1 During playback, press (GP/ALBM) +/-.

To skip	Press (GP/ALBM)
album	and release (hold for a moment).
album continuously	within 2 seconds of first releasing.
discs	repeatedly.
discs continuously	then, press again within 2 seconds and hold.

Repeat and shuffle play

- 1 During playback, press **(3)** (REP) or **(4)** (SHUF) repeatedly until the desired setting appears.

Select	To play
REP-DISC*1	disc repeatedly.
SHUF-CHGR*1	tracks in the changer in random order.
SHUF-ALL*2	tracks in all units in random order.

*1 When one or more CD/MD changers are connected.

*2 When one or more CD changers, or two or more MD changers are connected.

To return to normal play mode, select "REP-OFF" or "SHUF-OFF."

Tip

"SHUF-ALL" will not shuffle tracks between CD units and MD changers.

Rotary commander RM-X4S

Attaching the label

Attach the indication label depending on how you mount the rotary commander.

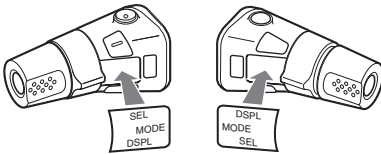

Location of controls

The corresponding buttons on the rotary commander control the same functions as those on this unit.

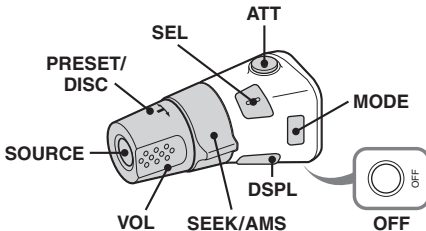

The following controls on the rotary commander require a different operation from the unit.

• PRESET/DISC control

The same as **(GP/ALBM)** +/- on the unit (push in and rotate).

• VOL (volume) control

The same as the volume control dial on the unit (rotate).

• SEEK/AMS control

The same as **(SEEK)** -/+ on the unit (rotate, or rotate and hold).

Changing the operative direction

The operative direction of the controls is factory-set as shown below.

To increase

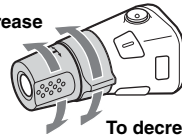

To decrease

If you need to mount the rotary commander on the right hand side of the steering column, you can reverse the operative direction.

- 1 While pushing the VOL control, press and hold **(SEL)**.

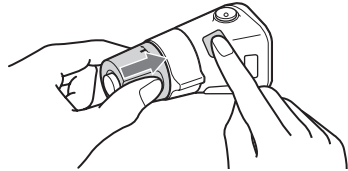

Additional Information

Precautions

- If your car has been parked in direct sunlight, allow the unit to cool off before operating it.
- Power antenna will extend automatically while the unit is operating.

Moisture condensation

On a rainy day or in a very damp area, moisture condensation may occur inside the lenses and display of the unit. Should this occur, the unit will not operate properly. In such a case, remove the disc and wait for about an hour until the moisture has evaporated.

To maintain high sound quality

Be careful not to splash juice or other soft drinks onto the unit or discs.

Notes on discs

- To keep a disc clean, do not touch its surface. Handle the disc by its edge.
- Keep your discs in their cases or disc magazines when not in use.
- Do not subject discs to heat/high temperature. Avoid leaving them in a parked car or on a dashboard/rear tray.
- Do not attach labels, or use discs with sticky ink/residue. Such discs may stop spinning when used, causing a malfunction, or may ruin the disc.



- Do not use any discs with labels or stickers attached. The following malfunctions may result from using such discs:
 - Inability to eject a disc (due to a label or sticker peeling off and jamming the eject mechanism).
 - Inability to read audio data correctly (e.g., playback skipping, or no playback) due to heat shrinking of a sticker or label causing a disc to warp.
- Discs with non-standard shapes (e.g., heart, square, star) cannot be played on this unit. Attempting to do so may damage the unit. Do not use such discs.
- You cannot play 8 cm (3 1/4 in) CDs.

- Before playing, clean the discs with a commercially available cleaning cloth. Wipe each disc from the center out. Do not use solvents such as benzene, thinner, commercially available cleaners, or antistatic spray intended for analog discs.



Notes on CD-R/CD-RW discs

- Some CD-Rs/CD-RWs (depending on the equipment used for its recording or the condition of the disc) may not play on this unit.
- You cannot play a CD-R/a CD-RW that is not finalized.

Music discs encoded with copyright protection technologies

This product is designed to play back discs that conform to the Compact Disc (CD) standard. Recently, various music discs encoded with copyright protection technologies are marketed by some record companies. Please be aware that among those discs, there are some that do not conform to the CD standard and may not be playable by this product.

Note on DualDiscs

A DualDisc is a two sided disc product which mates DVD recorded material on one side with digital audio material on the other side. However, since the audio material side does not conform to the Compact Disc (CD) standard, playback on this product is not guaranteed.

About MP3/WMA files

MP3, which stands for MPEG-1 Audio Layer-3, is a music file compression format standard. It compresses audio CD data to approximately 1/10 of its original size.

WMA, which stands for Windows Media Audio, is another music file compression format standard. It compresses audio CD data to approximately 1/22* of its original size.

* only for 64 kbps

- The unit is compatible with the ISO 9660 level 1/level 2 format, Joliet/Romeo in the expansion format, and Multi Session.
- The maximum number of:
 - folders (albums): 150 (including root and empty folders).
 - MP3/WMA files (tracks) and folders contained in a disc: 300 (if a folder/file names contain many characters, this number may become less than 300).
 - displayable characters for a folder/file name is 32 (Joliet), or 64 (Romeo).
- ID3 tag versions 1.0, 1.1, 2.2, 2.3 and 2.4 apply to MP3 only. ID tag is 15/30 characters (1.0 and 1.1), or 63/126 characters (2.2, 2.3 and 2.4). WMA tag is 63 characters.

Playback order of MP3/WMA files

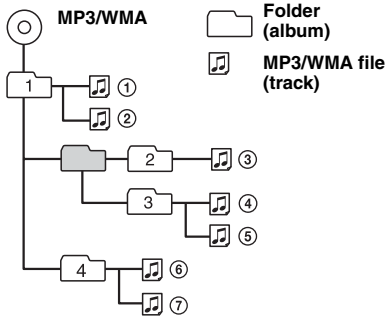

Notes

- When naming an MP3 file/WMA file, be sure to add the file extension “.mp3”/“.wma” to the file name.
- During playback of a VBR (variable bit rate) MP3/WMA file or fast-forward/reverse, elapsed playing time may not display accurately.
- When the disc is recorded in Multi Session, only the first track of the first session is recognized and played (any other format is skipped). The priority of the format is CD-DA, ATRAC CD and MP3/WMA.
 - When the first track is a CD-DA, only CD-DA of the first session is played.
 - When the first track is not a CD-DA, an ATRAC CD or MP3/WMA session is played. If the disc has no data in any of these formats, “NO MUSIC” is displayed.

Notes on MP3

- Be sure to finalize the disc before using on the unit.
- If you play a high-bit-rate MP3, such as 320 kbps, sound may be intermittent.

Notes on WMA

- Files made with lossless compression are not playable.
- Files protected by copyright are not playable.

About ATRAC CD

ATRAC3plus format

ATRAC3, which stands for Adaptive Transform Acoustic Coding3, is audio compression technology. It compresses audio CD data to approximately 1/10 of its original size. ATRAC3plus, which is an extended format of ATRAC3, compresses the audio CD data to approximately 1/20 of its original size. The unit accepts both ATRAC3 and ATRAC3plus format.

ATRAC CD

ATRAC CD is recorded audio CD data which is compressed to ATRAC3 or ATRAC3plus format using authorized software, such as SonicStage 2.0 or later, or SonicStage Simple Burner.

- The maximum number of:
 - folders (groups): 255
 - files (tracks): 999
- The characters for a folder/file name and text information written by SonicStage is displayed.

For details on ATRAC CD, see the SonicStage or SonicStage Simple Burner manual.

Note

Be sure to create the ATRAC CD using authorized software, such as SonicStage 2.0 or later, or SonicStage Simple Burner 1.0 or 1.1.

If you have any questions or problems concerning your unit that are not covered in this manual, consult your nearest Sony dealer.

Maintenance

Replacing the lithium battery of the card remote commander

Under normal conditions, the battery will last approximately 1 year. (The service life may be shorter, depending on the conditions of use.) When the battery becomes weak, the range of the card remote commander becomes shorter. Replace the battery with a new CR2025 lithium battery. Use of any other battery may present a risk of fire or explosion.

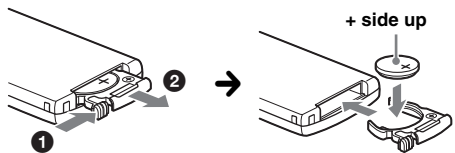

Notes on the lithium battery

- Keep the lithium battery out of the reach of children. Should the battery be swallowed, immediately consult a doctor.
- Wipe the battery with a dry cloth to assure a good contact.
- Be sure to observe the correct polarity when installing the battery.
- Do not hold the battery with metallic tweezers, otherwise a short-circuit may occur.

WARNING

Battery may explode if mistreated. Do not recharge, disassemble, or dispose of in fire.

continue to next page →

Fuse replacement

When replacing the fuse, be sure to use one matching the amperage rating stated on the original fuse. If the fuse blows, check the power connection and replace the fuse. If the fuse blows again after replacement, there may be an internal malfunction. In such a case, consult your nearest Sony dealer.

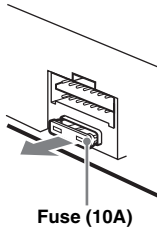

Cleaning the connectors

The unit may not function properly if the connectors between the unit and the front panel are not clean. In order to prevent this, detach the front panel (page 4) and clean the connectors with a cotton swab dipped in alcohol. Do not apply too much force. Otherwise, the connectors may be damaged.

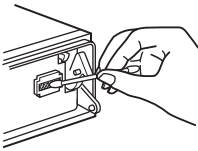

Main unit

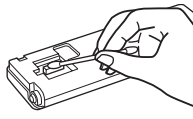

Back of the front panel

Notes

- For safety, turn off the ignition before cleaning the connectors, and remove the key from the ignition switch.
- Never touch the connectors directly with your fingers or with any metal device.

Removing the unit

1 Remove the protection collar.

- 1 Detach the front panel (page 4).
- 2 Engage the release keys together with the protection collar.

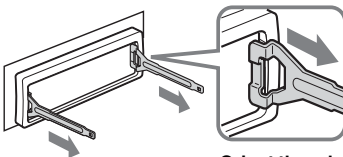

Orient the release keys as shown.

- 3 Pull out the release keys to remove the protection collar.

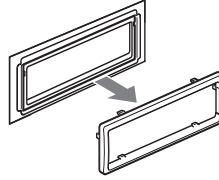

2 Remove the unit.

- 1 Insert both release keys simultaneously until they click.

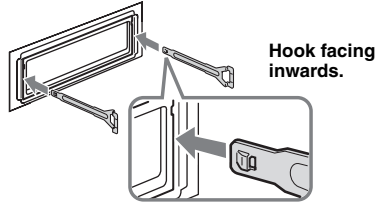

- 2 Pull the release keys to unseat the unit.

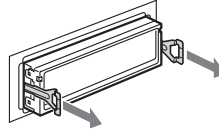

- 3 Slide the unit out of the mounting.

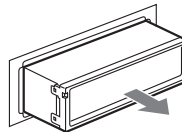

Specifications

AUDIO POWER SPECIFICATIONS

POWER OUTPUT AND TOTAL HARMONIC DISTORTION

23.2 watts per channel minimum continuous average power into 4 ohms, 4 channels driven from 20 Hz to 20 kHz with no more than 5% total harmonic distortion.



CEA2006 Standard
Power Output: 17 Watts RMS × 4 at
4 Ohms < 1% THD+N
SN Ratio: 82 dBA
(reference: 1 Watt into 4 Ohms)

CD Player section

Signal-to-noise ratio: 120 dB
Frequency response: 10 – 20,000 Hz
Wow and flutter: Below measurable limit

Tuner section

FM

Tuning range: 87.5 – 107.9 MHz

Antenna terminal: External antenna connector

Intermediate frequency: 10.7 MHz/450 kHz

Usable sensitivity: 9 dBf

Selectivity: 75 dB at 400 kHz

Signal-to-noise ratio: 67 dB (stereo), 69 dB (mono)

Harmonic distortion at 1 kHz: 0.5 % (stereo),
0.3 % (mono)

Separation: 35 dB at 1 kHz

Frequency response: 30 – 15,000 Hz

AM

Tuning range: 530 – 1,710 kHz

Antenna terminal: External antenna connector

Intermediate frequency: 10.7 MHz/450 kHz

Sensitivity: 30 μ V

Power amplifier section

Outputs: Speaker outputs (sure seal connectors)

Speaker impedance: 4 – 8 ohms

Maximum power output: 52 W \times 4 (at 4 ohms)

General

Outputs:

- Audio outputs terminal (front/rear)
- Subwoofer output terminal (mono)
- Power antenna relay control terminal
- Power amplifier control terminal

Inputs:

- Telephone ATT control terminal
- Illumination control terminal
- BUS control input terminal
- BUS audio input terminal
- Remote controller input terminal
- Antenna input terminal
- AUX input jack (stereo mini jack)

Tone controls:

- Low: ± 10 dB at 60 Hz (XPLOD)
- Mid: ± 10 dB at 1 kHz (XPLOD)
- High: ± 10 dB at 10 kHz (XPLOD)

Power requirements: 12 V DC car battery
(negative ground)

Dimensions: Approx. 178 \times 50 \times 181 mm
(7 $\frac{1}{8}$ \times 2 \times 7 $\frac{1}{4}$ in) (w/h/d)

Mounting dimensions: Approx. 182 \times 53 \times 162 mm
(7 $\frac{1}{4}$ \times 2 $\frac{1}{8}$ \times 6 $\frac{1}{2}$ in) (w/h/d)

Mass: Approx. 1.2 kg (2 lb 11 oz)

Supplied accessories:

- Card remote commander: RM-X151
- Parts for installation and connections (1 set)

Optional accessories/equipment:

- Rotary commander: RM-X4S
- BUS cable (supplied with an RCA pin cord):
RC-61 (1 m), RC-62 (2 m)
- CD changer (10 discs): CDX-757MX
- CD changer (6 discs): CDX-T69
- MD changer (6 discs): MDX-66XLP
- Source selector: XA-C30
- AUX-IN selector: XA-300

Your dealer may not handle some of the above listed accessories. Please ask the dealer for detailed information.

US and foreign patents licensed from Dolby Laboratories.

MPEG Layer-3 audio coding technology and patents licensed from Fraunhofer IIS and Thomson.

Note

This unit cannot be connected to a digital preamplifier or an equalizer which is Sony BUS system compatible.

Design and specifications are subject to change without notice.



- Lead-free solder is used for soldering certain parts. (more than 80 %)
- Halogenated flame retardants are not used in the certain printed wiring boards.
- Halogenated flame retardants are not used in cabinets.
- VOC (Volatile Organic Compound)-free vegetable oil based ink is used for printing the carton.
- Packaging cushions do not use polystyrene foam.

Troubleshooting

The following checklist will help you remedy problems you may encounter with your unit. Before going through the checklist below, check the connection and operating procedures.

General

No power is being supplied to the unit.

- Check the connection. If everything is in order, check the fuse.
- If the unit is turned off and the display disappears, it cannot be operated with the remote commander.
→ Turn on the unit.

The power antenna does not extend.

The power antenna does not have a relay box.

No sound.

- The volume is too low.
- The ATT function is activated, or the Telephone ATT function (when the interface cable of a car telephone is connected to the ATT lead) is activated.
- The position of the fader control "FAD" is not set for a 2-speaker system.
- The CD changer is incompatible with the disc format (MP3/WMA/ATRAC CD).
→ Play back with a Sony MP3 compatible CD changer, or this unit.

No beep sound.

- The beep sound is canceled (page 9).
- An optional power amplifier is connected and you are not using the built-in amplifier.

continue to next page →

The contents of the memory have been erased.

- The RESET button has been pressed.
→ Store again into the memory.
- The power connecting lead or battery has been disconnected.
- The power connecting lead is not connected properly.

Stored stations and correct time are erased.**The fuse has blown.****Makes noise when the position of the ignition key is switched.**

The leads are not matched correctly with the car's accessory power connector.

The display disappears from/does not appear in the display window.

- The dimmer is set "DIM-ON" (page 9).
- The display disappears if you press and hold (OFF).
→ Press and hold (OFF) on the unit until the display appears.
- The connectors are dirty (page 14).

DSO does not function.

Depending on the type of car interior or type of music, DSO may not have a desirable effect.

CD/MD playback**The disc cannot be loaded.**

- Another disc is already loaded.
- The disc has been forcibly inserted upside down or in the wrong way.

The disc does not playback.

- Defective or dirty disc.
- The CD-Rs/CD-RWs are not for audio use (page 12).

MP3/WMA files cannot be played back.

The disc is incompatible with the MP3/WMA format and version (page 12).

MP3/WMA files take longer to play back than others.

The following discs take a longer time to start playback.

- a disc recorded with a complicated tree structure.
- a disc recorded in Multi Session.
- a disc to which data can be added.

The ATRAC CD cannot play.

- The disc is not created by authorized software, such as SonicStage or SonicStage Simple Burner.
- Tracks that are not included in the group cannot be played.

The display items do not scroll.

- For discs with very many characters, those may not scroll.
- "A.SCRL" is set to "OFF".
→ Set "A.SCRL-ON" (page 10) or press (SCRL).

The sound skips.

- Installation is not correct.
→ Install the unit at an angle of less than 45° in a sturdy part of the car.
- Defective or dirty disc.

The operation buttons do not function.**The disc will not eject.**

Press the RESET button (page 4).

"MS" or "MD" does not appear on the source display when both the optional MGS-X1 and MD changer are connected.

This unit recognizes MGS-X1 as an MD unit.

→ Press (SOURCE) until "MS" or "MD" appears, then press (MODE) repeatedly.

Radio reception**The stations cannot be received.****The sound is hampered by noises.**

- Connect a power antenna control lead (blue) or accessory power supply lead (red) to the power supply lead of a car's antenna booster (only when your car has built-in FM/AM antenna in the rear/side glass).
- Check the connection of the car antenna.
- The auto antenna will not go up.
→ Check the connection of the power antenna control lead.
- Check the frequency.
- When the DSO mode is on, the sound is sometimes hampered by noises.
→ Set the DSO mode to "OFF" (page 6).

Preset tuning is not possible.

- Store the correct frequency in the memory.
- The broadcast signal is too weak.

Automatic tuning is not possible.

- Setting of the local seek mode is not correct.
→ Tuning stops too frequently:
Press (SENS) until "LOCAL-ON" appears.
→ Tuning does not stop at a station:
Press (SENS) repeatedly until "MONO-ON" or "MONO-OFF" (FM), or "LOCAL-OFF" (AM) appears.
- The broadcast signal is too weak.
→ Perform manual tuning.

During FM reception, the "ST" indication flashes.

- Tune in the frequency accurately.
- The broadcast signal is too weak.
→ Press (SENS) to set the monaural reception mode to "MONO-ON."

An FM program broadcast in stereo is heard in monaural.

The unit is in monaural reception mode.

→ Press (SENS) until "MONO-OFF" appears.

Error displays/Messages

BLANK*¹

- Tracks have not been recorded on the MD.*²
→ Play an MD with recorded tracks.

ERROR*¹

- The disc is dirty or inserted upside down.*²
→ Clean or insert the disc correctly.
- A blank disc has been inserted.
- The disc cannot play because of some problem.
→ Insert another disc.

FAILURE (Illuminates until any button is pressed.)

- The connection of speakers/amplifiers is incorrect.
→ See the installation guide manual of this model to check the connection.

FAILURE (Illuminates for about 1 second.)

- When the XM tuner is connected, storing an XM radio channel into a preset failed.
→ Be sure to receive the channel that you want to store, then try it again.

LOAD

- The changer is loading the disc.
→ Wait until loading is complete.

L. SEEK +/-

- The local seek mode is on during automatic tuning.

NO DISC

- The disc is not inserted in the CD/MD changer.
→ Insert discs in the changer.

NO ID3

- ID3 tag information is not written in the MP3 file.

NO INFO

- Text information is not written in the ATRAC3/ATRAC3plus or WMA file.

NO MAG

- The disc magazine is not inserted in the CD changer.
→ Insert the magazine in the changer.

NO MUSIC

- The disc is not a music file.
→ Insert a music CD in this unit or MP3 playable changer.

NO NAME

- A track/album/group/disc name is not written in the track.

NOT READ

- The disc information has not been read by the unit.
→ Load the disc, then select it on the list.

NOTREADY

- The lid of the MD changer is open or the MDs are not inserted properly.
→ Close the lid or insert the MDs properly.

OFFSET

- There may be an internal malfunction.
→ Check the connection. If the error indication remains on in the display, consult your nearest Sony dealer.
-

READ

The unit is reading all track and group information on the disc.

- Wait until reading is complete and playback starts automatically. Depending on the disc structure, it may take more than a minute.

RESET

The CD unit and CD/MD changer cannot be operated because of some problem.

- Press the RESET button (page 4).

“LLLL” or “rrrr”

During reverse or fast-forward, you have reached the beginning or the end of the disc and you cannot go any further.

“_”

The character cannot be displayed with the unit.

*¹ If an error occurs during playback of a CD or MD, the disc number of the CD or MD does not appear in the display.

*² The disc number of the disc causing the error appears in the display.

If these solutions do not help improve the situation, consult your nearest Sony dealer.







If you take the unit to be repaired because of CD playback trouble, bring the disc that was used at the time the problem began.

Bienvenido

Gracias por adquirir este reproductor de discos compactos Sony. Mientras maneja puede disfrutar de las funciones siguientes:

• Reproducción de CD

Puede reproducir CD-DA (incluidos CD TEXT*), CD-R/CD-RW (archivos MP3/WMA, incluidos también Multi Session (página 13)) y CD de ATRAC (formato ATRAC3 y ATRAC3plus (página 14)).

Tipo de discos	Etiqueta del disco	
CD-DA		
MP3 WMA CD de ATRAC	 	 

• Recepción de radio

- Puede almacenar hasta 6 emisoras de radio por banda (FM1, FM2, FM3, AM1 y AM2).
- **BTM** (Memoria de la mejor sintonía): la unidad selecciona las emisoras que emiten la señal más intensa y las almacena.

• Ajuste del sonido

- **EQ3 stage2:** puede elegir cualquiera de las 7 curvas de ecualizador preajustadas.
- **DSO** (Organizador de sonido de baja frecuencia dinámico): crea un campo de sonido más ambiental, utilizando una síntesis de altavoces virtuales para mejorar el sonido de los altavoces, incluso si éstos están instalados en una posición baja en la puerta.
- **BBE MP:** mejora el sonido comprimido digitalmente, como en el caso de archivos MP3.

• Funcionamiento de una unidad opcional

También es posible controlar cambiadores de CD/MD opcionales.

• Conexión de equipos auxiliares

La toma de entrada AUX situada en la parte frontal de la unidad permite conectar dispositivos de audio portátiles.

* Un disco CD TEXT es un CD-DA que incluye información como el nombre del disco, del artista y de la pista.

Para obtener información sobre la instalación y las conexiones, consulte el manual de instalación/conexiones suministrado.

Advertencia: si el encendido del automóvil no dispone de una posición ACC

Tras apagar el motor, mantenga presionado **OFF** en la unidad hasta que se apague la pantalla.

Si no lo hace, la pantalla no se desactiva y se desgasta la batería.

BBE[®] MP
DIGITAL

Bajo licencia de BBE Sound, Inc.

El proceso BBE MP mejora el sonido comprimido digitalmente (por ejemplo, archivos MP3) mediante la restauración y el realce de los armónicos más altos perdidos durante la compresión. BBE MP actúa generando armónicos nivelados a partir del material original, recuperando de manera eficaz la calidez, el detalle y el matiz.

SAT
RADIO
READY

El logotipo “SAT Radio Ready” indica que este producto controla un módulo de sintonizador de radio por

satélite (se vende por separado). Si desea obtener más detalles sobre el módulo de sintonizador de radio por satélite, póngase en contacto con el distribuidor Sony autorizado más cercano.

“SAT Radio”, “SAT Radio Ready”, los logotipos de SAT Radio, SAT Radio Ready y todas las marcas relacionadas son marcas comerciales de Sirius Satellite Radio Inc. y XM Satellite Radio Inc.

SonicStage y su logotipo son marcas comerciales de Sony Corporation.

ATRAC, ATRAC3, ATRAC3plus y sus respectivos logotipos son marcas comerciales de Sony Corporation.



Microsoft, Windows Media y el logotipo de Windows son marcas comerciales o

marcas comerciales registradas de Microsoft Corporation en Estados Unidos o en otros países.

Procedimientos iniciales

Restauración de la unidad	4
Ajuste del reloj	4
Extracción del panel frontal.	4
Colocación del panel frontal	5
Inserción del disco en la unidad	5
Expulsión del disco.	5

Ubicación de los controles y operaciones básicas

Unidad principal	6
Control remoto de tarjeta RM-X151.	6

CD

Elementos de la pantalla	8
Reproducción repetida y aleatoria	8

Radio

Almacenamiento y recepción de emisoras	9
Almacenamiento automático	
— BTM.	9
Almacenamiento manual	9
Recepción de las emisoras almacenadas.	9
Sintonización automática	9

Otras funciones

Cambio de los ajustes de sonido.	10
Ajuste de las características del sonido	
— BAL/FAD/SUB.	10
Personalización de la curva de ecualizador	
— EQ3	10
Ajuste de los elementos de configuración	
— SET	10
Uso de un equipo opcional	11
Equipo auxiliar de audio	11
Cambiador de CD/MD.	11
Mando rotatorio RM-X4S	12

Información complementaria

Precauciones	13
Notas sobre los discos	13
Acerca de los archivos MP3/WMA	13
Acerca de los CD de ATRAC	14
Mantenimiento	14
Extracción de la unidad.	15
Especificaciones	16
Resolución de problemas	16
Mensajes/indicaciones de error	18

Procedimientos iniciales

Restauración de la unidad

Antes de utilizar la unidad por primera vez, o después de sustituir la batería del automóvil o de cambiar las conexiones, debe restaurarla. Extraiga el panel frontal y presione el botón RESET con un objeto puntiagudo, como por ejemplo un bolígrafo.

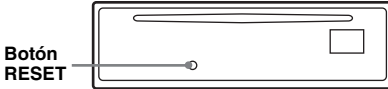

Nota

Al presionar el botón RESET, se borrará el ajuste del reloj y algunos contenidos memorizados.

Ajuste del reloj

El reloj emplea una indicación digital de 12 horas.

- 1 Mantenga presionado el botón de selección.**
Aparecerá la pantalla de ajustes.
- 2 Presione el botón de selección varias veces hasta que aparezca "CLOCK-ADJ".**
- 3 Presione (DSPL).**
La indicación de la hora parpadea.
- 4 Gire el selector de control de volumen para ajustar la hora y los minutos.**
Para mover la indicación digital, presione (DSPL).
- 5 Presione el botón de selección.**
El ajuste se completa y el reloj se pone en funcionamiento.

Para mostrar el reloj, presione (DSPL). Vuelva a presionar (DSPL) para regresar a la pantalla anterior.

Con el control remoto de tarjeta

En el paso 4, para ajustar la hora y los minutos, presione ↑ o ↓.

Extracción del panel frontal

Puede extraer el panel frontal de la unidad para evitar que la roben.

Alarma de precaución

Si gira el interruptor de encendido hasta la posición OFF sin haber extraído el panel frontal, la alarma de precaución sonará durante unos segundos.

La alarma sonará únicamente si se utiliza el amplificador incorporado.

- 1 Presione (OFF).**
La unidad se apaga.
- 2 Presione (OPEN).**
El panel frontal se voltea hacia abajo.
- 3 Deslice el panel frontal hacia la derecha y tire suavemente de su extremo izquierdo para extraerlo.**

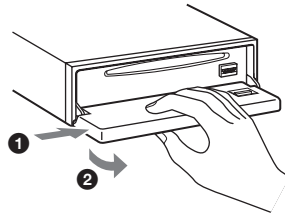

Notas

- No deje caer ni ejerza excesiva presión sobre el panel frontal y la pantalla.
- No someta el panel frontal al calor ni a temperaturas altas o excesiva humedad. Evite dejarlo en un automóvil estacionado o sobre el tablero o la bandeja trasera.

Colocación del panel frontal

Coloque el orificio (A) del panel frontal en el eje (B) de la unidad y, a continuación, presione ligeramente el lado izquierdo hacia adentro. Presione (SOURCE) en la unidad (o inserte un disco) para utilizarla.

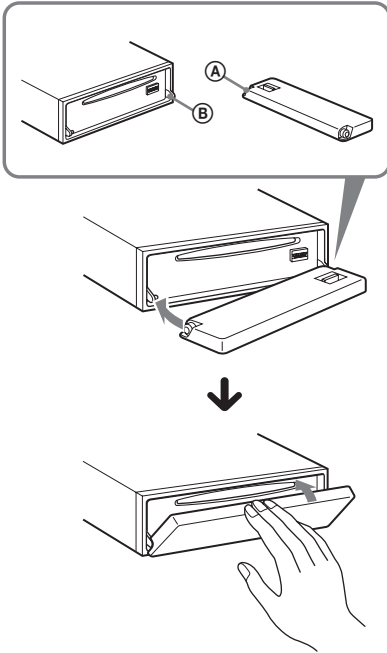

Nota

No coloque nada sobre la superficie interior del panel frontal.

Inserción del disco en la unidad

- 1 Presione (OPEN).
- 2 Inserte el disco (con la etiqueta orientada hacia arriba).

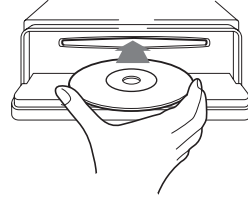

- 3 Cierre el panel frontal.
La reproducción se inicia automáticamente.

Expulsión del disco

- 1 Presione (OPEN).
- 2 Presione ▲.
El disco se expulsa.
- 3 Cierre el panel frontal.

Ubicación de los controles y operaciones básicas

Unidad principal

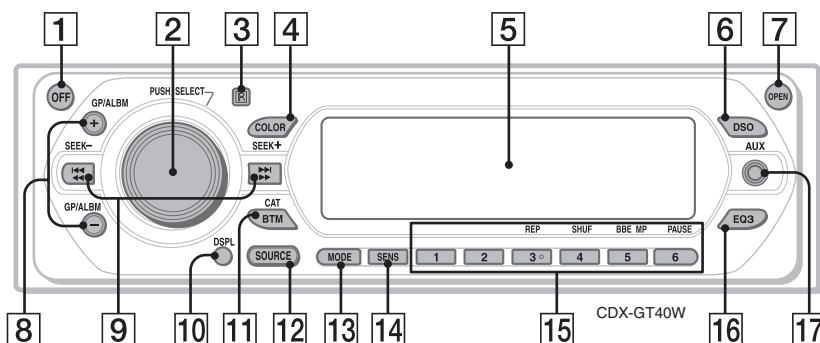

Panel frontal extraído

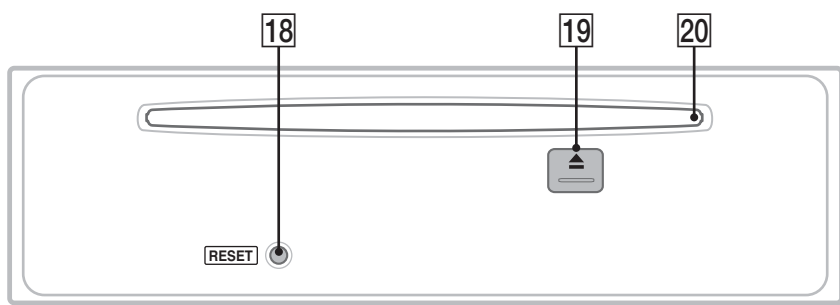

Control remoto de tarjeta RM-X151

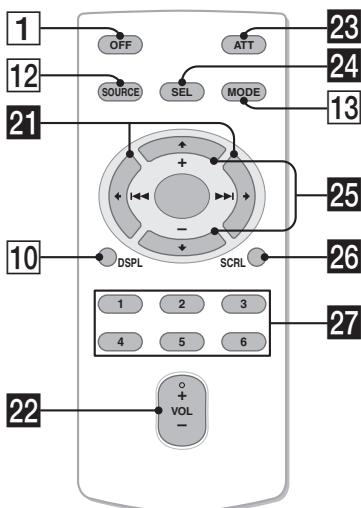

Consulte las páginas indicadas para obtener información detallada. Los botones correspondientes en el control remoto de tarjeta controlan las mismas funciones que los de la unidad.

- 1 Botón OFF**
Para apagar la unidad; para detener la fuente.
- 2 Selector de control de volumen/botón de selección 10**
Para ajustar el volumen (girar); para seleccionar elementos de ajuste (presionar y girar).
- 3 Receptor del control remoto de tarjeta**
- 4 Botón COLOR**
Para seleccionar uno de los 7 ajustes de color para la pantalla LCD.
- 5 Pantalla**
- 6 Botón DSO 2**
Para seleccionar el modo DSO (1, 2, 3 u OFF). Cuanto más alto sea el número, mejor será el efecto.
- 7 Botón OPEN 5**

8 Botones GP*1/ALBM*2 +/-*3
Para omitir grupos/álbumes (presionar); para omitir grupos/álbumes en forma continua (mantener presionado).

9 Botones SEEK -/+
CD:
Para omitir pistas (presionar); para omitir pistas en forma continua (presionar y volver a presionar dentro de 1 segundo y mantener); para retroceder o avanzar una pista rápidamente (mantener presionado).

Radio:

Para sintonizar emisoras en forma automática (presionar); para localizar una emisora en forma manual (mantener presionado).

10 Botón DSPL (pantalla) 8
Para cambiar los elementos en pantalla.

11 Botón BTM/CAT*4 9
Para iniciar la función BTM (mantener presionado).

12 Botón SOURCE
Para encender o cambiar la fuente (Radio/CD/MD*5/AUX/SAT*4).

13 Botón MODE 9, 11
Para seleccionar la banda de radio (FM/AM), seleccionar la banda del sintonizador SAT (mode)*4 o seleccionar la unidad*6.

14 Botón SENS
Para mejorar la recepción en caso de que fuese débil: LOCAL/MONO.

15 Botones numéricos
CD/MD*5:

3 : REP 8

4 : SHUF 8

5 : BBE MP*7 2

Para activar la función BBE MP, ajuste "BBEMP-ON". Para cancelarla, ajuste "BBEMP-OFF".

6 : PAUSE*7

Para hacer una pausa en la reproducción. Para cancelar esta función, vuelva a presionarlo.

Radio:

Para recibir las emisoras almacenadas (presionar); para almacenar emisoras (mantener presionado).

16 Botón EQ3 (ecualizador) 10
Para seleccionar un tipo de ecualizador (XPLOD, VOCAL, EDGE, CRUISE, SPACE, GRAVITY, CUSTOM u OFF).

17 Toma de entrada AUX 11
Para conectar un dispositivo de audio portátil.

18 Botón RESET 4

19 Botón ▲ (expulsar) 5
Para expulsar el disco.

20 Ranura del disco 5
Para insertar el disco.

Los botones siguientes del control remoto de tarjeta también presentan botones/funciones distintos de los de la unidad.

21 Botones ◀ (◀◀)/▶ (▶▶)
Para controlar el CD/la radio de la misma manera que con (SEEK) -/+ en la unidad.

22 Botón VOL (volumen) +/-
Para ajustar el volumen.

23 Botón ATT (atenuación)
Para atenuar el sonido. Para cancelar esta función, vuelva a presionarlo.

24 Botón SEL (selección)
Funciona igual que el botón de selección de la unidad.

25 Botones ↑ (+)/↓ (-)
Para controlar el CD de la misma manera que con (GP/ALBM) +/- en la unidad.

26 Botón SCRL (desplazamiento)
Para desplazar el elemento de la pantalla.

27 Botones numéricos
Para recibir las emisoras almacenadas (presionar); para almacenar emisoras (mantener presionado).

*1 Cuando se reproduce un CD de ATRAC.

*2 Cuando se reproduce un archivo MP3/WMA.

*3 Si se conectó el cambiador, la operación es diferente. Consulte la página 12.

*4 Si se conectó el sintonizador SAT.

*5 Si se conectó un cambiador de MD.

*6 Si se conectó un cambiador de CD/MD.

*7 Si se reproduce en esta unidad.

Nota

Si la unidad está apagada y desaparece la indicación de pantalla, no se podrá utilizar con el control remoto de tarjeta salvo que se presione (SOURCE) en la unidad o se inserte un disco para activarla en primer lugar.

Sugerencia

Si desea obtener información adicional sobre cómo sustituir la pila, consulte "Sustitución de la pila de litio del control remoto de tarjeta" en la página 14.

Si desea obtener información adicional sobre cómo seleccionar un cambiador de CD/MD, consulte la página 11.

Elementos de la pantalla

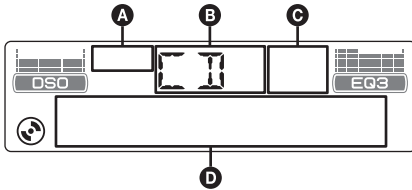

- A** Indicador de CD de ATRAC
- B** Fuente
- C** Indicador de WMA/MP3/BBE MP
- D** Número de pista/Tiempo de reproducción transcurrido, Nombre del disco/artista, Número del álbum/grupo*¹, Nombre del álbum/grupo, Nombre de la pista, Información de texto*², Reloj

*1 El número del álbum/grupo se muestra sólo cuando se cambia de álbum/grupo.

*2 Cuando se reproduce un archivo MP3, se muestra el indicador ID3, cuando se reproduce un CD de ATRAC, se muestra la información de texto grabada por SonicStage u otros programas y, al reproducir archivos WMA, se muestra el indicador WMA.

Para cambiar los elementos de pantalla **D**, presione **(DSPL)**; para desplazar los elementos de pantalla **D**, presione **(SCRL)** en el control remoto de tarjeta o ajuste "A.SCRL-ON" (página 11).

Sugerencia

Los elementos que se muestran variarán en función del tipo de disco, el formato de grabación y los ajustes. Si desea conocer más detalles acerca de los archivos MP3/WMA, consulte la página 13; para CD de ATRAC, consulte la página 14.

Reproducción repetida y aleatoria

1 Durante la reproducción, presione **(3)** (REP) o **(4)** (SHUF) varias veces hasta que aparezca el ajuste deseado.

Seleccione	Para reproducir
REP-TRACK	pistas en forma repetida.
REP-ALBM * ¹	álbumes en forma repetida.
REP-GP * ²	grupos en forma repetida.
SHUF-ALBM * ¹	álbumes en orden aleatorio.
SHUF-GP * ²	grupos en orden aleatorio.
SHUF-DISC	discos en orden aleatorio.

*¹ Cuando se reproduce un archivo MP3/WMA.

*² Cuando se reproduce un CD de ATRAC.

Para regresar al modo de reproducción normal, seleccione "REP-OFF" o "SHUF-OFF".

Radio

Almacenamiento y recepción de emisoras

Precaución

Para sintonizar emisoras mientras maneja, utilice la función Memoria de la mejor sintonía (BTM) para evitar accidentes.

Almacenamiento automático

— BTM

- 1 Presione **(SOURCE)** varias veces hasta que aparezca “TUNER”.

Para cambiar de banda, presione **(MODE)** varias veces. Puede seleccionar entre FM1, FM2, FM3, AM1 o AM2.

- 2 Mantenga presionado **(BTM)** hasta que “BTM” parpadee.

La unidad almacena las emisoras en el orden de frecuencia en los botones numéricos.

La unidad emite un pitido al almacenar el ajuste.

Almacenamiento manual

- 1 Mientras recibe la emisora que desea almacenar, mantenga presionado un botón numérico (del **(1)** al **(6)**) hasta que aparezca “MEM”.

La indicación de botón numérico aparece en pantalla.

Nota

Si intenta almacenar otra emisora en el mismo botón numérico, se reemplazará la que estaba almacenada previamente.

Recepción de las emisoras almacenadas

- 1 Seleccione la banda y, a continuación, presione un botón numérico (del **(1)** al **(6)**).

Sintonización automática

- 1 Seleccione la banda y, a continuación, presione **(SEEK) -/+** para buscar la emisora.

La búsqueda se detiene cuando la unidad recibe una emisora. Repita este procedimiento hasta recibir la emisora deseada.

Sugerencia

Si conoce la frecuencia de la emisora que desea escuchar, mantenga presionado **(SEEK) -/+** para localizar la frecuencia aproximada y, a continuación, presione **(SEEK) -/+** varias veces para ajustar la frecuencia deseada con mayor precisión (sintonización manual).

Otras funciones

Cambio de los ajustes de sonido

Ajuste de las características del sonido — BAL/FAD/SUB

Puede ajustar el balance, el equilibrio y el volumen del altavoz potenciador de graves.

1 Presione el botón de selección varias veces hasta que aparezca “BAL”, “FAD” o “SUB”.

El elemento cambia de la manera siguiente:

LOW*1 → **MID***1 → **HI***1 →

BAL (izquierdo-derecho) → **FAD** (frontal-posterior) → **SUB** (volumen del altavoz potenciador de graves)*2 → **AUX***3

*1 Si está activado EQ3 (página 10).

*2 “ATT” se muestra en el valor más bajo y se puede ajustar hasta en 20 intervalos.

*3 Si la fuente AUX está activada (página 11).

2 Gire el selector de control de volumen para ajustar el elemento seleccionado.

Después de 3 segundos, se completa el ajuste y la pantalla vuelve al modo de recepción/reproducción normal.

Con el control remoto de tarjeta

En el paso 2, para ajustar el elemento seleccionado, presione ◀, ▶, ➡ o ⬇.

Personalización de la curva de ecualizador — EQ3

La función “CUSTOM” de EQ3 le permite realizar sus propios ajustes del ecualizador.

1 Seleccione una fuente y, a continuación, presione (EQ3) varias veces para seleccionar “CUSTOM”.

2 Presione el botón de selección varias veces hasta que aparezca “LOW”, “MID” o “HI”.

3 Gire el selector de control de volumen para ajustar el elemento seleccionado.

El nivel de volumen puede ajustarse en intervalos de 1 dB entre -10 dB y +10 dB.



Repita los pasos 2 y 3 para ajustar la curva de ecualizador.

Para restaurar la curva de ecualizador ajustada en fábrica, mantenga presionado el botón de selección antes de que finalice el ajuste.

Después de 3 segundos, se completa el ajuste y la pantalla vuelve al modo de recepción/reproducción normal.

Sugerencia

También es posible ajustar otros tipos de ecualizador.

Con el control remoto de tarjeta

En el paso 3, para ajustar el elemento seleccionado, presione ◀, ▶, ➡ o ⬇.

Ajuste de los elementos de configuración — SET

1 Mantenga presionado el botón de selección.

Aparecerá la pantalla de ajustes.

2 Presione el botón de selección varias veces hasta que aparezca el elemento deseado.

3 Gire el selector de control de volumen para seleccionar el ajuste (por ejemplo, “ON” u “OFF”).

4 Mantenga presionado el botón de selección.

El ajuste finaliza y la pantalla regresa al modo de reproducción/recepción normal.

Nota

Los elementos que se muestran en pantalla variarán en función de la fuente y del ajuste.

Con el control remoto de tarjeta

En el paso 3, para seleccionar el ajuste, presione ◀ o ➡.

Se pueden ajustar los elementos siguientes (consulte la referencia de página para conocer los detalles):

“●” indica el ajuste predeterminado.

CLOCK-ADJ (Ajuste del reloj) (página 4)

BEEP

Para ajustar “BEEP-ON” (●) o “BEEP-OFF”.

AUX-A* (Audio AUX)

Para ajustar la pantalla de fuente AUX en “AUX-A-ON” (●) o “AUX-A-OFF” (página 11).

DIM (Atenuador)

Para cambiar el brillo de la pantalla.

– “DIM-AT” (●): para atenuar la pantalla automáticamente cuando se encienden las luces.

– “DIM-ON”: para atenuar la pantalla.

– “DIM-OFF”: para desactivar el atenuador.

CONTRAST

Para ajustar el contraste de la pantalla.
El nivel de contraste puede ajustarse en 7 pasos.

M.DSPL (Desplazamiento de indicaciones)

Para seleccionar el modo de desplazamiento de indicaciones.

- "M.DSPL-SA" (●): para mostrar patrones en movimiento y el analizador de espectro.
- "M.DSPL-ON": para mostrar patrones en movimiento.
- "M.DSPL-OFF": para desactivar el desplazamiento de indicaciones.

DEMO* (Demostración)

Para ajustar "DEMO-ON" (●) o "DEMO-OFF".

A.SCRL (Desplazamiento automático)

Para desplazar automáticamente los elementos largos en pantalla cuando se cambia de disco, álbum, grupo o pista.

- "A.SCRL-ON": para desplazarlos.
- "A.SCRL-OFF" (●): para no desplazarlos.

LPF (Filtro de paso bajo)

Para ajustar la frecuencia de corte del altavoz potenciador de graves: "LPF OFF" (●), "LPF125Hz" o "LPF 78Hz".

* Cuando la unidad está apagada.

Uso de un equipo opcional

Equipo auxiliar de audio

Si conecta un dispositivo de audio portátil opcional a la toma de entrada AUX (toma miniestéreo) de la unidad y, a continuación, selecciona simplemente la fuente, podrá escuchar el sonido a través de los altavoces del auto. El nivel de volumen puede regularse para ajustar cualquier diferencia existente entre la unidad y el dispositivo de audio portátil. Siga el procedimiento que se indica a continuación:

Conexión del dispositivo de audio portátil

- 1 Apague el dispositivo de audio portátil.
- 2 Baje el volumen de la unidad.

- 3 Conecte el dispositivo a la unidad.

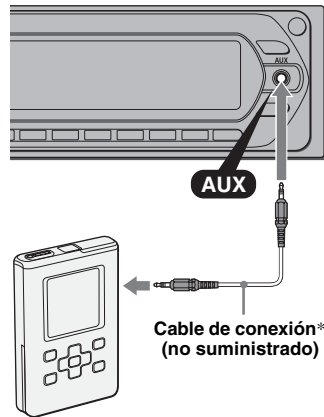

Cable de conexión*
(no suministrado)

* Asegúrese de utilizar una clavija recta.

Ajuste del nivel de volumen

Asegúrese de ajustar el volumen de cada dispositivo de audio conectado antes de iniciar la reproducción.

- 1 Baje el volumen de la unidad.
- 2 Presione (SOURCE) varias veces hasta que aparezca "AUX FRONT IN".
- 3 Inicie la reproducción del dispositivo de audio portátil a un volumen moderado.
- 4 Ajuste el volumen de escucha habitual en la unidad.
- 5 Presione el botón de selección varias veces hasta que aparezca "AUX" y gire el selector de control de volumen para ajustar el nivel de entrada (± 6 dB).

Cambiador de CD/MD

Selección del cambiador

- 1 Presione (SOURCE) varias veces hasta que aparezca "CD" o "MD".
- 2 Presione (MODE) varias veces hasta que aparezca el cambiador deseado.

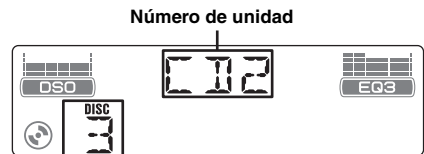

Número del disco

Se inicia la reproducción.

Omisión de álbumes y discos

1 Durante la reproducción, presione

(GP/ALBM) +/-.

Para omitir	Presione (GP/ALBM)
álbumes	y suéltelo (manténgalo presionado durante un momento).
álbumes en forma continua	a los 2 segundos de haberlo soltado por primera vez.
discos	varias veces.
discos en forma continua	y, a continuación, vuelva a presionarlo dentro de 2 segundos y manténgalo presionado.

Reproducción repetida y aleatoria

1 Durante la reproducción, presione **(3)** (REP) o **(4)** (SHUF) varias veces hasta que aparezca el ajuste deseado.

Seleccione	Para reproducir
REP-DISC *1	un disco varias veces.
SHUF-CHGR *1	las pistas del cambiador en orden aleatorio.
SHUF-ALL *2	las pistas de todas las unidades en orden aleatorio.

*1 Si se conectaron uno o más cambiadores de CD/MD.

*2 Si se conectaron uno o más cambiadores de CD, o dos o más cambiadores de MD.

Para regresar al modo de reproducción normal, seleccione "REP-OFF" o "SHUF-OFF".

Sugerencia

"SHUF-ALL" no reproduce las pistas en orden aleatorio entre las unidades de CD y los cambiadores de MD.

Mando rotatorio RM-X4S

Colocación de la etiqueta

Coloque la etiqueta de indicación según el modo en que instale el mando rotatorio.

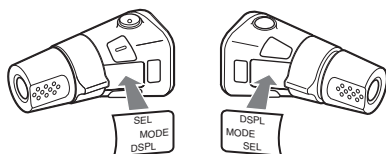

Ubicación de los controles

Los botones correspondientes en el mando rotatorio controlan las mismas funciones que los de esta unidad.

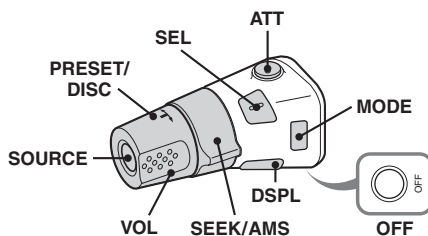

La operación de los siguientes controles del mando rotatorio es distinta que en la unidad.

• Control PRESET/DISC

Funciona de igual manera que **(GP/ALBM)** +/- en la unidad (presionar y girar).

• Control VOL (volumen)

Funciona de igual manera que el selector de control de volumen en la unidad (girar).

• Control SEEK/AMS

Funciona de igual manera que **(SEEK)** +/- en la unidad (girar o girar y mantener).

Cambio del sentido de funcionamiento

El sentido de funcionamiento de los controles está ajustado de fábrica como se muestra a continuación.

Para aumentar

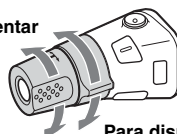

Para disminuir

Si necesita instalar el mando rotatorio en el lado derecho de la columna de dirección, puede invertir el sentido de funcionamiento.

1 Mientras presiona el control VOL, mantenga presionado **(SEL)**.

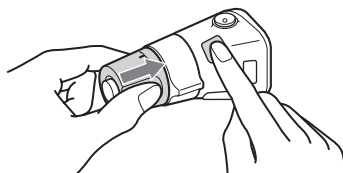

Información complementaria

Precauciones

- Si estaciona el automóvil bajo la luz directa del sol, deje que la unidad se enfríe antes de usarla.
- La antena motorizada se extenderá automáticamente mientras la unidad se encuentra en funcionamiento.

Condensación de humedad

En días lluviosos o en zonas muy húmedas, es posible que se condense humedad en el interior de las lentes y la pantalla de la unidad. Si esto ocurre, la unidad no funcionará en forma correcta. En tal caso, extraiga el disco y espere una hora aproximadamente hasta que se haya evaporado la humedad.

Para mantener una alta calidad de sonido

Asegúrese de no derramar jugos ni refrescos sobre la unidad o los discos.

Notas sobre los discos

- Para mantener los discos limpios, no toque su superficie. Tómelos por los bordes.
- Guarde los discos en sus cajas o en los cargadores de discos cuando no los use.
- No someta los discos al calor ni a altas temperaturas. Evite dejarlos en un automóvil estacionado, o sobre el tablero o la bandeja trasera.
- No adhiera etiquetas ni utilice discos con residuos de pegamento o tinta. Tales discos pueden dejar de girar durante el uso, lo que provocaría una falla de funcionamiento, o incluso podrían dañarse.



- No use discos con etiquetas o autoadhesivos. Su uso puede producir las siguientes fallas de funcionamiento:
 - Imposibilidad de expulsar el disco (dado que se despegó la etiqueta o el autoadhesivo y se obstruye el mecanismo de expulsión).
 - Imposibilidad de leer los datos de audio en forma correcta (por ejemplo, se interrumpe la reproducción o simplemente no la hay) debido a que el calor contrae el autoadhesivo o la etiqueta y hace que el disco se deforme.
- No se pueden reproducir en esta unidad discos con formas no estandarizadas (por ejemplo, formas de corazón, cuadrado o estrella). Si lo intenta, puede dañar la unidad. No use este tipo de discos.
- No es posible reproducir discos compactos de 8 cm.

- Antes de reproducir discos, límpielos con un paño de limpieza disponible en el mercado. Hágalo desde el centro hacia los bordes. No utilice disolventes como bencina, diluyentes, productos de limpieza comerciales ni aerosoles antiestáticos para discos analógicos.



Notas sobre los discos CD-R/CD-RW

- Según el estado del disco o el equipo utilizado para su grabación, es posible que algunos discos CD-R/CD-RW no puedan reproducirse en esta unidad.
- No es posible reproducir un disco CD-R/CD-RW que no esté finalizado.

Discos de música codificados con tecnologías de protección de los derechos de autor

Este producto ha sido diseñado para reproducir discos que cumplen con el estándar Compact Disc (CD).

Recientemente, algunas compañías discográficas comercializan discos de música codificados con tecnologías de protección de derechos de autor. Tenga en cuenta que, entre estos discos, algunos no cumplen con el estándar CD, por lo que no podrán reproducirse con este producto.

Nota sobre discos DualDisc

Un DualDisc es un disco de dos caras que combina material grabado en DVD en una cara con material de audio digital en la otra cara. Sin embargo, como el lado del material de audio no cumple con la norma Compact Disc (CD), no es seguro que la reproducción pueda hacerse en este producto.

Acerca de los archivos MP3/WMA

MP3, que significa MPEG-1 Audio Layer-3, es un formato estándar que permite comprimir archivos de música. Comprime los datos de CD de audio a aproximadamente 1/10 de su tamaño original. WMA, que significa Windows Media Audio, es otro formato de compresión estándar de archivos de música. Comprime los datos de CD de audio a aproximadamente 1/22* de su tamaño original.

* sólo para los archivos con velocidad de 64 kbps

- La unidad es compatible con la norma ISO 9660 de formato de nivel 1/nivel 2, con la norma Joliet/Romeo en cuanto al formato de expansión y con Multi Session.

continúa en la página siguiente →

- Cantidad máxima de:
 - carpetas (álbumes): 150 (incluidas la carpeta raíz y las carpetas vacías).
 - archivos MP3/WMA (pistas) y carpetas contenidas en un disco: 300 (si un nombre de archivo o carpeta contiene muchos caracteres, este número puede ser inferior a 300).
 - caracteres que se pueden visualizar en el nombre de una carpeta o archivo: 32 (Joliet) o 64 (Romeo).
- Las versiones 1.0, 1.1, 2.2, 2.3 y 2.4 del indicador ID3 se aplican únicamente a archivos MP3. El indicador ID puede tener entre 15/30 caracteres (versiones 1.0 y 1.1) o entre 63/126 (versiones 2.2, 2.3 y 2.4). El indicador de WMA tiene 63 caracteres.

- No es posible reproducir archivos protegidos por derechos de autor.

Acerca de los CD de ATRAC

Formato ATRAC3plus

ATRAC3, que significa Adaptive Transform Acoustic Coding3, es una tecnología de compresión de audio. Comprime los datos de CD de audio a aproximadamente 1/10 de su tamaño original. ATRAC3plus, un formato extendido de ATRAC3, comprime los datos de CD de audio a aproximadamente 1/20 de su tamaño original. La unidad admite los formatos ATRAC3 y ATRAC3plus.

CD de ATRAC

El CD de ATRAC contiene datos grabados de CD de audio que se comprimen al formato ATRAC3 o ATRAC3plus mediante el uso de software autorizado, como SonicStage 2.0 o posterior, o SonicStage Simple Burner.

- Cantidad máxima de:
 - carpetas (grupos): 255
 - archivos (pistas): 999
- Se muestran los caracteres correspondientes al nombre de una carpeta o archivo y la información de texto grabada por SonicStage.

Si desea conocer más detalles acerca de los CD de ATRAC, consulte el manual de SonicStage o SonicStage Simple Burner.

Nota

Asegúrese de crear el CD de ATRAC con el software autorizado, como SonicStage 2.0 o posterior, o SonicStage Simple Burner 1.0 ó 1.1.

Si desea realizar alguna consulta o solucionar algún problema relativo a la unidad que no se trate en este manual, póngase en contacto con el distribuidor Sony más cercano.

Orden de reproducción de los archivos MP3/WMA

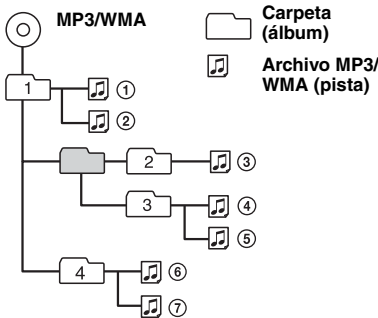

Notas

- Al asignar un nombre a un archivo MP3/WMA, asegúrese de añadir la extensión ".mp3"/".wma" al nombre de archivo.
- Durante la reproducción de un archivo MP3/WMA de VBR (velocidad de bits variable), o al avanzar o retroceder rápidamente, es posible que el tiempo de reproducción transcurrido no se muestre con precisión.
- Si el disco se grabó en Multi Session, sólo se reconoce y reproduce la primera pista del formato de la primera sesión (cualquier otro formato se omitirá). La prioridad del formato es CD-DA, CD de ATRAC y MP3/WMA.
 - Cuando la primera pista es un CD-DA, sólo se reproduce el CD-DA de la primera sesión.
 - Cuando la primera pista no es un CD-DA, se reproduce una sesión de CD de ATRAC o MP3/WMA. Si el disco no contiene datos en ninguno de estos formatos, aparece "NO MUSIC".

Notas sobre MP3

- Asegúrese de finalizar el disco antes de utilizarlo en la unidad.
- Si reproduce un archivo MP3 de alta velocidad de bits, como 320 kbps, el sonido puede ser discontinuo.

Notas sobre WMA

- No es posible reproducir archivos con compresión sin pérdidas.

Mantenimiento

Sustitución de la pila de litio del control remoto de tarjeta

En condiciones normales, la pila dura aproximadamente 1 año (la duración puede ser menor en función de las condiciones de uso). El alcance del control remoto de tarjeta disminuye a medida que se agota la pila. Sustitúyala por una pila de litio CR2025 nueva. El uso de cualquier otra pila podría provocar un incendio o una explosión.

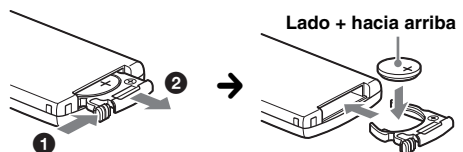

Notas sobre la pila de litio

- Mantenga la pila de litio fuera del alcance de los niños. Si se ingiriese, póngase en contacto inmediatamente con un médico.
- Limpie la pila con un paño seco para garantizar un contacto óptimo.
- Asegúrese de observar la polaridad correcta al instalarla.
- No agarre la pila con pinzas metálicas, ya que puede producirse un cortocircuito.

ADVERTENCIA

La pila puede explotar si no se emplea adecuadamente.
No recargue la pila; tampoco la desmonte ni la arroje al fuego.

Sustitución del fusible

Al sustituir el fusible, asegúrese de utilizar uno cuyo amperaje coincida con el especificado en el original. Si el fusible se funde, verifique la conexión de alimentación y sustitúyalo. Si el fusible vuelve a fundirse después de sustituirlo, es posible que exista alguna falla de funcionamiento interno. En tal caso, consulte con el distribuidor Sony más cercano.

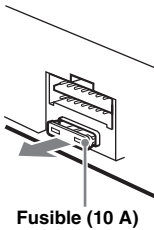

Limpieza de los conectores

Es posible que la unidad no funcione correctamente si los conectores entre ésta y el panel frontal están sucios. Para evitar esta condición, extraiga el panel frontal (página 4) y limpie los conectores con un hisopo de algodón humedecido en alcohol. No aplique demasiada fuerza, ya que podría dañar los conectores.

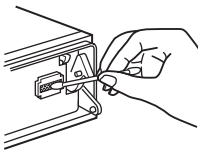

Unidad principal

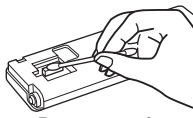

Parte posterior del panel frontal

Notas

- Por razones de seguridad, apague el motor antes de limpiar los conectores y extraiga la llave del interruptor de encendido.
- No toque nunca los conectores directamente con los dedos ni con ningún dispositivo metálico.

Extracción de la unidad

1 Extraiga el marco de protección.

- 1 Extraiga el panel frontal (página 4).
- 2 Fije las llaves de liberación al marco de protección.

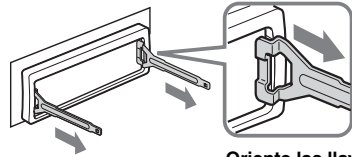

Orienta las llaves de liberación.

- 3 Tire de las llaves de liberación para extraer el marco de protección.

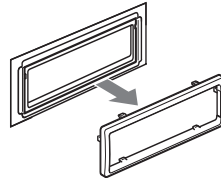

2 Extraiga la unidad.

- 1 Inserte las dos llaves de liberación simultáneamente hasta escuchar un clic.

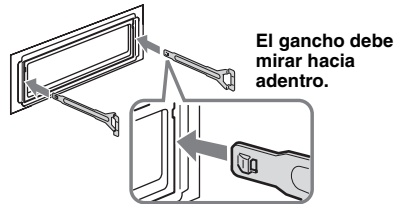

El gancho debe mirar hacia adentro.

- 2 Tire de las llaves de liberación para extraer la unidad.

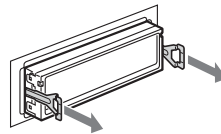

- 3 Deslice la unidad para extraerla del marco.

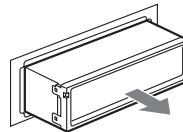

Especificaciones

Sección del reproductor de CD

Relación señal-ruido: 120 dB

Respuesta de frecuencia: de 10 a 20.000 Hz

Fluctuación y trémolo: inferior al límite medible

Sección del sintonizador

FM

Margen de sintonización: de 87,5 a 107,9 MHz

Terminal de antena: conector de antena externa

Frecuencia intermedia: 10,7 MHz/450 kHz

Sensibilidad útil: 9 dBf

Selectividad: 75 dB a 400 kHz

Relación señal-ruido: 67 dB (estéreo), 69 dB (mono)

Distorsión armónica a 1 kHz: 0,5% (estéreo), 0,3% (mono)

Separación: 35 dB a 1 kHz

Respuesta de frecuencia: de 30 a 15.000 Hz

AM

Margen de sintonización: de 530 a 1.710 kHz

Terminal de antena: conector de antena externa

Frecuencia intermedia: 10,7 MHz/450 kHz

Sensibilidad: 30 μ V

Sección del amplificador de potencia

Salidas: salidas de altavoz (conectores de sellado seguro)

Impedancia de altavoces: de 4 a 8 ohm

Salida máxima de potencia: 52 W \times 4 (a 4 ohm)

Generales

Salidas:

Terminal de salidas de audio (frontal/posterior)

Terminal de salida del altavoz potenciador de graves (mono)

Terminal de control del relé de la antena motorizada

Terminal de control del amplificador de potencia

Entradas:

Terminal de control ATT de teléfono

Terminal de control de iluminación

Terminal de entrada de control BUS

Terminal de entrada de audio BUS

Terminal de entrada del control remoto

Terminal de entrada de la antena

Toma de entrada AUX (minitoma estéreo)

Controles de tono:

Bajos: ± 10 dB a 60 Hz (XPLOD)

Medios: ± 10 dB a 1 kHz (XPLOD)

Altos: ± 10 dB a 10 kHz (XPLOD)

Requisitos de alimentación: batería de automóvil de cc de 12 V (masa negativa)

Dimensiones: aprox. 178 \times 50 \times 181 mm (an/al/prf)

Dimensiones de montaje: aprox. 182 \times 53 \times 162 mm (an/al/prf)

Peso: aprox. 1,2 kg

Accesorios suministrados:

Control remoto de tarjeta: RM-X151

Componentes de instalación y conexiones (1 juego)

Equipo y accesorios opcionales:

Mando rotatorio: RM-X4S

Cable BUS (suministrado con un cable con

terminales RCA): RC-61 (1 m), RC-62 (2 m)

Cambiador de CD (10 discos): CDX-757MX

Cambiador de CD (6 discos): CDX-T69

Cambiador de MD (6 discos): MDX-66XLP

Selector de fuente: XA-C30

Selector AUX-IN: XA-300

Es posible que su distribuidor no comercialice algunos de los accesorios que figuran en la lista anterior. Consulte al distribuidor para obtener información detallada.

Patentes de los EE.UU. y otros países usados con licencia de Dolby Laboratories.

Tecnología de codificación de audio MPEG Layer-3 y patentes bajo licencia de Fraunhofer IIS y Thomson.

Nota

Esta unidad no puede conectarse a un preamplificador digital ni a un equalizador que sea compatible con el sistema BUS de Sony.

El diseño y las especificaciones están sujetos a cambios sin previo aviso.



- Se ha utilizado soldadura sin plomo para soldar ciertos componentes. (más del 80 %)
- Ciertas placas del circuito impreso no contienen retardantes de llama halogenados.
- Las carcasas no contienen retardantes de llama halogenados.
- Impreso con tinta de aceites vegetales, libre de COV (Compuestos Orgánicos Volátiles).
- No se ha utilizado goma esponjosa de poliestireno para el material de relleno y protección.

Resolución de problemas

La siguiente lista de comprobación le ayudará a solucionar los problemas que puedan producirse con la unidad.

Antes de consultarla, revise los procedimientos de conexión y de funcionamiento.

Generales

La unidad no recibe alimentación.

- Revise la conexión. Si todo está en orden, compruebe el fusible.
- Si la unidad está apagada y desaparece la indicación de pantalla, no se puede utilizar con el control remoto.
→ Encienda la unidad.

La antena motorizada no se extiende.

La antena motorizada no dispone de una caja de relé.

No se emite el sonido.

- El volumen es demasiado bajo.
- Está activada la función ATT o la función ATT de teléfono (cuando se conecta el cable de interfaz de un teléfono para automóvil al cable ATT).
- La posición del control de equilibrio "FAD" no está ajustada para un sistema de 2 altavoces.
- El cambiador de CD no es compatible con el formato del disco (MP3/WMA/CD de ATRAC).
 - Lleve a cabo la reproducción con un cambiador de CD de Sony compatible con MP3 o con esta unidad.

No se escuchan pitidos.

- El sonido de los pitidos está cancelado (página 10).
- Se encuentra conectado un amplificador de potencia opcional y no está usando el amplificador incorporado.

El contenido de la memoria se borró.

- Presionó el botón RESET.
 - Vuelva a almacenar los datos en la memoria.
- Se desconectó el cable de conexión de alimentación o la pila.
- El cable de conexión de la alimentación no está conectado en forma correcta.

Las emisoras almacenadas y la hora correcta se borraron.**Se fundió el fusible.****Se escucha ruido cuando se cambia la posición de la llave de encendido.**

Los cables no se conectaron en forma correcta al conector de alimentación auxiliar del automóvil.

Las indicaciones desaparecen de la pantalla/ no aparecen en ella.

- El atenuador está ajustado en "DIM-ON" (página 10).
- La pantalla se apaga si mantiene presionado (OFF).
 - Mantenga presionado (OFF) en la unidad hasta que se ilumine la pantalla.
- Los conectores están sucios (página 15).

La opción DSO no funciona.

Según el tipo de interior del automóvil o el tipo de música, DSO puede no producir el efecto deseado.

Reproducción de CD/MD**No es posible insertar el disco.**

- Ya hay un disco insertado.
- El disco se insertó a la fuerza al revés o en forma incorrecta.

No se inicia la reproducción.

- Disco defectuoso o sucio.
- Los discos CD-R/CD-RW no son para audio (página 13).

No es posible reproducir archivos MP3/WMA.

El disco no es compatible con el formato y la versión de los archivos MP3/WMA (página 13).

Los archivos MP3/WMA tardan más tiempo en reproducirse que los demás.

- El inicio de la reproducción de los siguientes discos tarda algo más de tiempo.
- disco grabado con una estructura de árbol complicada.
 - disco grabado en Multi Session.
 - disco al que es posible añadir datos.

No se puede reproducir el CD de ATRAC.

- El disco no se creó con software autorizado como SonicStage o SonicStage Simple Burner.
- No es posible reproducir pistas que no están incluidas en el grupo.

Los elementos de pantalla no se desplazan.

- En el caso de discos con muchos caracteres, es posible que éstos no se desplacen.
- "A.SCR" está ajustado en "OFF".
 - Ajuste "A.SCR-ON" (página 11) o presione (SCR).

Se producen saltos de sonido.

- La instalación no es correcta.
 - Instale la unidad en un ángulo inferior a 45° en una parte firme del automóvil.
- Disco defectuoso o sucio.

Los botones de operación no funcionan.**El disco no se expulsa.**

Presione el botón RESET (página 4).

"MS" o "MD" no aparecen en la pantalla de origen cuando se conectan el MGS-X1 y el cambiador de MD opcionales.

Esta unidad reconoce MGS-X1 como una unidad de MD.

→ Presione (SOURCE) hasta que aparezca "MS" o "MD" y, a continuación, presione (MODE) varias veces.

Recepción de radio**No es posible recibir las emisoras.****Hay ruidos que obstaculizan el sonido.**

- Conecte un cable de control de antena motorizada (azul) o un cable de fuente de alimentación auxiliar (rojo) al cable de suministro de alimentación del amplificador de antena del automóvil (sólo cuando el automóvil tenga una antena de FM/AM incorporada en el cristal trasero/lateral).
- Compruebe la conexión de la antena del automóvil.
- La antena automática no se extiende.
 - Compruebe la conexión del cable de control de antena motorizada.
- Revise la frecuencia.
- Cuando el modo DSO está activado, el sonido se escucha ocasionalmente con ruido.
 - Ajuste el modo DSO en "OFF" (página 6).

No es posible utilizar la sintonización programada.

- Almacene la frecuencia correcta en la memoria.
- La señal de emisión es demasiado débil.

continúa en la página siguiente →

No es posible utilizar la sintonización automática.

- El ajuste del modo de búsqueda local no es correcto.
 - La sintonización se detiene con demasiada frecuencia:
Presione (SENS) hasta que aparezca "LOCAL-ON".
 - La sintonización no se detiene en una emisora:
Presione (SENS) varias veces hasta que aparezca "MONO-ON", "MONO-OFF" (FM), o "LOCAL-OFF" (AM).
- La señal de emisión es demasiado débil.
 - Use la sintonización manual.

Durante la reproducción de FM, la indicación "ST" parpadea.

- Sintonice la frecuencia con precisión.
- La señal de emisión es demasiado débil.
 - Presione (SENS) para ajustar el modo de recepción monoaural en "MONO-ON".

Un programa de FM emitido en estéreo se escucha en monoaural.

- La unidad se encuentra en el modo de recepción monoaural.
 - Presione (SENS) hasta que aparezca "MONO-OFF".

Mensajes/indicaciones de error

BLANK*1

- No hay pistas grabadas en el MD.*2
 - Reproduzca un MD que tenga pistas grabadas.

ERROR*1

- El disco está sucio o se insertó al revés.*2
 - Límpielo o insértelo en forma correcta.
- Se insertó un disco vacío.
- El disco no se reproduce debido a algún problema.
 - Inserte otro disco.

FAILURE (Se ilumina hasta que se presiona algún botón.)

- La conexión de los altavoces/amplificadores es incorrecta.
 - Consulte el manual de instalación de este modelo para revisar la conexión.

FAILURE (Se ilumina durante 1 segundo.)

- Con el sintonizador XM conectado, no se pudo almacenar una emisora de radio XM en una emisora preestablecida.
 - Compruebe que recibe la emisora que desea almacenar e inténtelo de nuevo.

LOAD

- El cambiador está cargando el disco.
 - Espere hasta que finalice.

L. SEEK +/-

- El modo de búsqueda local está activado durante la sintonización automática.

NO DISC

- El disco no está insertado en el cambiador de CD/MD.
 - Inserte los discos en el cambiador.

NO ID3

- No se grabó la información del indicador ID3 en el archivo MP3.

NO INFO

- No se grabó información de texto en el archivo ATRAC3/ATRAC3plus o WMA.

NO MAG

- El cargador de discos no está insertado en el cambiador de CD.
 - Inserte el cargador en el cambiador.

NO MUSIC

- El disco no es un archivo de música.
 - Inserte un CD de música en esta unidad o en un cambiador con capacidad para reproducir MP3.

NO NAME

- No se grabó un nombre de pista/álbum/grupo/disco en la pista.

NOT READ

- La unidad no puede leer la información del disco.
 - Cargue el disco y, a continuación, selecciónelo en la lista.

NOTREADY

- La tapa del cambiador de MD está abierta o los MD no están insertados correctamente.
 - Cierre la tapa o inserte los MD correctamente.

OFFSET

- Es posible que se haya producido una falla interna.
 - Revise la conexión. Si el indicador de error permanece en pantalla, póngase en contacto con el distribuidor Sony más cercano.

READ

- La unidad está leyendo toda la información de pistas y de grupos del disco.
 - Espere hasta que finalice la lectura y se inicie la reproducción automáticamente. Es posible que demore más de un minuto en función de la estructura del disco.

RESET

- La unidad de CD y el cambiador de CD/MD no pueden utilizarse debido a algún problema.
 - Presione el botón RESET (página 4).

"LLLL" o "rrrr"

- Durante la operación de avance o retroceso rápido, llegó al principio o al final del disco, por lo que no es posible continuar.

"_"

- No se puede mostrar el carácter con la unidad.

*1 Si se produce un error durante la reproducción de un CD o MD, el número de disco del CD o MD no aparece en pantalla.

*2 La pantalla muestra el número del disco que causa el error.

Si estas soluciones no ayudan a mejorar la situación, póngase en contacto con el distribuidor Sony más cercano.

Si entrega la unidad para su reparación a causa de problemas en la reproducción de CD, lleve el disco que se utilizó cuando se produjo el problema.

**If you have any questions/problems
regarding this product, try the following:**

1 *Read Troubleshooting in these
Operating Instructions.*

2 *Reset the unit.*

Note: Stored data may be erased.

3 *Please contact (U.S.A. only);*

Call **1-800-222-7669**

URL **<http://www.SONY.com>**

Free Manuals Download Website

<http://myh66.com>

<http://usermanuals.us>

<http://www.somanuals.com>

<http://www.4manuals.cc>

<http://www.manual-lib.com>

<http://www.404manual.com>

<http://www.luxmanual.com>

<http://aubethermostatmanual.com>

Golf course search by state

<http://golfingnear.com>

Email search by domain

<http://emailbydomain.com>

Auto manuals search

<http://auto.somanuals.com>

TV manuals search

<http://tv.somanuals.com>