

# FM/AM Compact Disc Player

Operating Instructions \_\_\_\_\_ **US**

Mode d'emploi \_\_\_\_\_ **FR**

## Owner's Record

The model and serial numbers are located on the bottom of the unit.

Record these numbers in the space provided below.

Refer to these numbers whenever you call upon your Sony dealer regarding this product.

Model No. \_\_\_\_\_ Serial No. \_\_\_\_\_

To cancel the demonstration (DEMO) display, see page 11.

Pour annuler l'affichage de démonstration (DEMO), reportez-vous à la page 11.



## CDX-GT410U CDX-GT41UW

For installation and connections, see the supplied installation/connections manual.

## Warning

This equipment has been tested and found to comply with the limits for a Class B digital device, pursuant to Part 15 of the FCC Rules. These limits are designed to provide reasonable protection against harmful interference in a residential installation. This equipment generates, uses, and can radiate radio frequency energy and, if not installed and used in accordance with the instructions, may cause harmful interference to radio communications. However, there is no guarantee that interference will not occur in a particular installation. If this equipment does cause harmful interference to radio or television reception, which can be determined by turning the equipment off and on, the user is encouraged to try to correct the interference by one or more of the following measures:

- Reorient or relocate the receiving antenna.
- Increase the separation between the equipment and receiver.
- Connect the equipment into an outlet on a circuit different from that to which the receiver is connected.
- Consult the dealer or an experienced radio/TV technician for help.

You are cautioned that any changes or modifications not expressly approved in this manual could void your authority to operate this equipment.

## CAUTION

The use of optical instruments with this product will increase eye hazard.

### For the state of california, USA only

Perchlorate Material – special handling may apply, See [www.dtsc.ca.gov/hazardouswaste/perchlorate](http://www.dtsc.ca.gov/hazardouswaste/perchlorate)  
Perchlorate Material: Lithium battery contains perchlorate

### Warning if your car's ignition has no ACC position

Be sure to set the Auto Off function (page 11). The unit will shut off completely and automatically in the set time after the unit is turned off, which prevents battery drain. If you do not set the Auto Off function, press and hold **(OFF)** until the display disappears each time you turn the ignition off.



The "SAT Radio Ready" logo indicates that this product will control a satellite radio tuner module (sold separately). Please see your nearest authorized Sony dealer for details on the satellite radio tuner module.

"SAT Radio," "SAT Radio Ready," the SAT Radio and SAT Radio Ready logos and all related marks are trademarks of Sirius Satellite Radio Inc. and XM Satellite Radio Inc.

"ATRAC", "ATRAC AD", SonicStage and their logos are trademarks of Sony Corporation.

"WALKMAN" and "WALKMAN" logo are registered trademarks of Sony Corporation.



Microsoft, Windows Media, and the Windows logo are trademarks or registered trademarks of Microsoft Corporation in the United States and/or other countries.

# Table of Contents

Welcome ! .....	4
-----------------	---

## Getting Started

---

Resetting the unit .....	4
Preparing the card remote commander .....	4
Setting the clock .....	5
Detaching the front panel .....	5
Attaching the front panel .....	5

## Location of controls and basic operations

---

Main unit .....	6
Card remote commander RM-X151 .....	6

## CD

---

Display items .....	8
Repeat and shuffle play .....	8

## Radio

---

Storing and receiving stations .....	8
Storing automatically — BTM .....	8
Storing manually .....	8
Receiving the stored stations .....	8
Tuning automatically .....	9

## USB devices

---

Playback USB devices .....	9
Display items .....	9
Listening to music on a Mass Storage Class type audio device .....	10
Listening to music on “Walkman” (ATRAC Audio Device) .....	10

## Other functions

---

Changing the sound settings .....	10
Adjusting the sound characteristics	
— BAL/FAD/SUB .....	10
— Customizing the equalizer curve	
— EQ3 .....	10
Adjusting setup items — SET .....	11
Using optional equipment .....	11
Auxiliary audio equipment .....	11
CD/MD changer .....	12

## Additional Information

---







Precautions .....	13
Notes on discs .....	13
About USB devices .....	14
Playback order of MP3/WMA/AAC files .....	14
About MP3 files .....	14
About WMA files .....	14
About AAC files .....	14
About ATRAC files .....	15
Maintenance .....	15
Removing the unit .....	16
Specifications .....	16
Troubleshooting .....	17
Error displays/Messages .....	18

## Welcome !

Thank you for purchasing this Sony Compact Disc Player. You can enjoy your drive with the following functions.

### • CD playback

You can play CD-DA (also containing CD TEXT\*), CD-R/CD-RW (MP3/WMA/AAC files also containing Multi Session (page 13)) and ATRAC CD (ATRAC3 and ATRAC3plus format (page 15)).

Type of discs	Label on the disc	
CD-DA		
MP3 WMA AAC ATRAC CD	 	 

### • Radio reception

- You can store up to 6 stations per band (FM1, FM2, FM3, AM1 and AM2).
- **BTM** (Best Tuning Memory): The unit selects strong signal stations and stores them.

### • Sound adjustment

- **EQ3 stage2**: You can choose any one of 7 preset equalizer curves.

### • Optional unit operation

Various kinds of audio devices can be connected, and operated from the unit.

- **USB device**: A Mass Storage Class USB device or “Walkman” (ATRAC Audio Device) can be connected to the front USB terminal. For details on a usable devices, please refer to About USB devices (page 14) or the Sony support website (page 19).
- **Portable audio device**: An AUX input jack on the front of the unit allows connection of a portable audio device (analog connection).
- **CD/MD changers**: CD/MD changers can be connected to the SONY BUS at the rear of the unit.

\* A CD TEXT disc is a CD-DA that includes information such as disc, artist and track name.

## Getting Started

### Resetting the unit

Before operating the unit for the first time, or after replacing the car battery or changing the connections, you must reset the unit.

Detach the front panel and press the RESET button with a pointed object, such as a ball-point pen.



#### Note

Pressing the RESET button will erase the clock setting and some stored contents.

### Preparing the card remote commander

Before using the card remote commander for the first time, remove the insulation film.

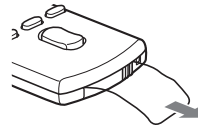

## Setting the clock

The clock uses a 12-hour digital indication.

**1 Press and hold the select button.**

The setup display appears.

**2 Press the select button repeatedly until “CLOCK-ADJ” appears.**

**3 Press **SEEK** +.**

The hour indication flashes.

**4 Rotate the volume control dial to set the hour and minute.**

To move the digital indication, press **SEEK** -/+.

**5 Press the select button.**

The setup is complete and the clock starts.

To display the clock, press **DSPL**. Press **DSPL** again to return to the previous display.

**With the card remote commander**

In step 4, to set the hour and minute, press **↑** or **↓**.

## Detaching the front panel

You can detach the front panel of this unit to prevent theft.

### Caution alarm

If you turn the ignition switch to the OFF position without detaching the front panel, the caution alarm will sound for a few seconds.

The alarm will only sound if the built-in amplifier is used.

**1 Press **OFF**.**

The unit is turned off.

**2 Press **⏏**, then pull it off towards you.**

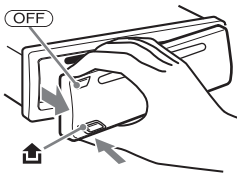

### Notes

- Do not drop or put excessive pressure on the front panel and display window.
- Do not subject the front panel to heat/high temperature or moisture. Avoid leaving it in a parked car or on a dashboard/rear tray.
- If the front panel is detached without turning off the switch during playback by a USB device, data may be damaged.

## Attaching the front panel

Engage part **A** of the front panel with part **B** of the unit, as illustrated, and push the left side into position until it clicks.

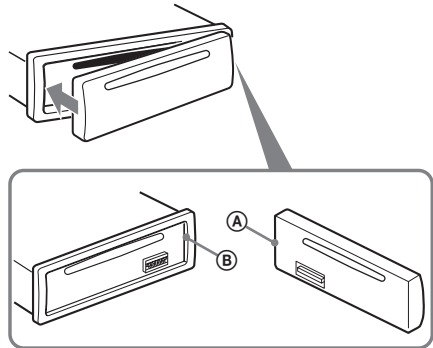

### Note

Do not put anything on the inner surface of the front panel.

# Location of controls and basic operations

## Main unit

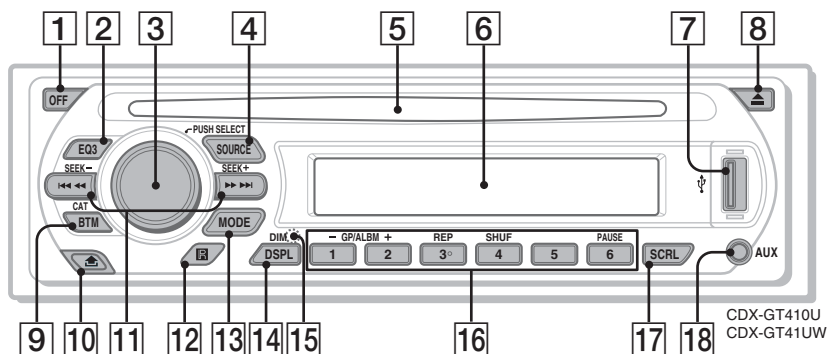

## Card remote commander RM-X151

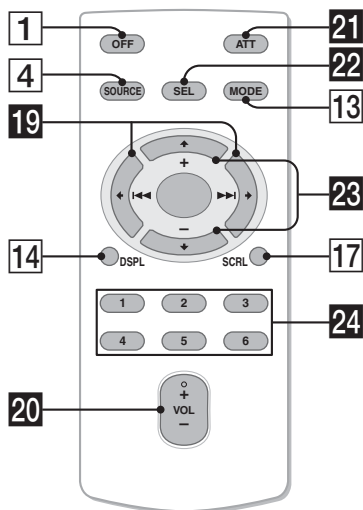

Refer to the pages listed for details. The corresponding buttons on the card remote commander control the same functions as those on the unit.

- 1 OFF button**  
To power off; stop the source.
- 2 EQ3 (equalizer) button 10**  
To select an equalizer type (XPLOD, VOCAL, EDGE, CRUISE, SPACE, GRAVITY, CUSTOM or OFF).
- 3 Volume control dial/select button 10**  
To adjust volume (rotate); select setup items (press and rotate).
- 4 SOURCE button**  
To power on; change the source (Radio/CD/MD\*1/USB/AUX/SAT\*2).
- 5 Disc slot**  
Insert the disc (label side up), playback starts.
- 6 Display window**
- 7 USB terminal 9**  
To connect to the USB device.
- 8 ▲ (eject) button**  
To eject the disc.
- 9 BTM/CAT\*2 button 8**  
To start the BTM function (press and hold).
- 10 🏠 (front panel release) button 5**

### 11 SEEK $\pm$ buttons

CD/MD\*<sup>1</sup>/USB\*<sup>3</sup>:

To skip tracks (press); skip tracks continuously (press, then press again within about 1 second and hold); reverse/fast-forward a track (press and hold).

Radio:

To tune in stations automatically (press); find a station manually (press and hold).

### 12 Receptor for the card remote commander

### 13 MODE button 8, 10, 12

To select the radio band (FM/AM); select the SAT tuner band (mode)\*<sup>2</sup>; select the unit\*<sup>4</sup>; select the play mode\*<sup>5</sup>.

### 14 DSPL (display)/DIM (dimmer) button 8, 9

To change display items (press); change the display brightness (press and hold).

### 15 RESET button (located behind the front panel) 4

### 16 Number buttons

CD/MD\*<sup>1</sup>/USB\*<sup>3</sup>:

① / ② : GP\*<sup>6</sup>/ALBM\*<sup>7</sup>  $\pm$

To skip albums (press); skip albums continuously (press and hold)\*<sup>8</sup>.

③ : REP 8, 10

④ : SHUF 8, 10

⑥ : PAUSE\*<sup>9</sup>

To pause playback. To cancel, press again.

Radio:

To receive stored stations (press); store stations (press and hold).

### 17 SCRL (scroll) button 8, 9

To scroll the display item.

### 18 AUX input jack 11

To connect a portable audio device.

The following buttons on the card remote commander have also different buttons/functions from the unit. Remove the insulation film before use (page 4).

### 19 $\leftarrow$ (◀◀)/ $\rightarrow$ (▶▶) buttons

To control CD/radio/MD/USB, the same as (SEEK)  $\pm$  on the unit.

### 20 VOL (volume) $\pm$ button

To adjust volume.

### 21 ATT (attenuate) button

To attenuate the sound. To cancel, press again.

### 22 SEL (select) button

The same as the select button on the unit.

### 23 $\uparrow$ (+)/ $\downarrow$ (-) buttons

To control CD, the same as ① / ② (GP/ALBM  $\pm$ ) on the unit.

### 24 Number buttons

To receive stored stations (press); store stations (press and hold).

\*1 When an MD changer is connected.

\*2 When the SAT tuner is connected.

\*3 When a USB device is connected.

\*4 When a CD/MD changer is connected.

\*5 When an ATRAC Audio Device is connected.

\*6 When an ATRAC CD is played.

\*7 When an MP3/WMA/AAC is played.

\*8 If the changer/USB device is connected, the operation is different, see page 12.

\*9 When playing back on this unit.

#### Notes

- When ejecting/inserting a disc, keep any USB devices disconnected to avoid damage to the disc.
- If the unit is turned off and the display disappears, it cannot be operated with the card remote commander unless (SOURCE) on the unit is pressed, or a disc is inserted to activate the unit first.

#### Tip

For details on how to replace the battery, see "Replacing the lithium battery of the card remote commander" on page 15.

#### About USB cap

When not using the USB terminal (7), use the supplied USB cap to prevent dust or dirt entering. Keep the USB cap out of the reach of children to prevent accidental swallowing.

For details on selecting a CD/MD changer, see page 12.

### Display items

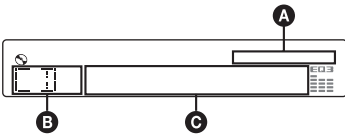

- A** AAC/WMA/ATRAC/MP3 indication
- B** Source
- C** Track number/Elapsed playing time, Disc/artist name, Album/group number\*, Album/group name, Track name, Text information, Clock

\* Album/group number is displayed only when the album is changed.

To change display items **C**, press **(DSPL)**; scroll display items **C**, press **(SCRL)** or set "A.SCRL-ON" (page 11).

**Tip**  
Displayed items will differ, depending on the disc type, recorded format and settings. For details on MP3/WMA/AAC, see page 14; ATRAC CD, see page 15.

### Repeat and shuffle play

- 1** During playback, press **(3)** (REP) or **(4)** (SHUF) repeatedly until the desired setting appears.

Select	To play
<b>TRACK</b>	track repeatedly.
<b>ALBUM</b> *1	album repeatedly.
<b>GROUP</b> *2	group repeatedly.
<b>SHUF ALBUM</b> *1	album in random order.
<b>SHUF GROUP</b> *2	group in random order.
<b>SHUF DISC</b>	disc in random order.

\*1 When an MP3/WMA/AAC is played.  
\*2 When an ATRAC CD is played.

To return to normal play mode, select "OFF" or "SHUF OFF."

## Storing and receiving stations

### Caution

When tuning in stations while driving, use Best Tuning Memory (BTM) to prevent an accident.

### Storing automatically — BTM

- 1** Press **(SOURCE)** repeatedly until "TUNER" appears.  
To change the band, press **(MODE)** repeatedly. You can select from FM1, FM2, FM3, AM1 or AM2.
- 2** Press and hold **(BTM)** until "BTM" flashes.  
The unit stores stations in order of frequency on the number buttons.  
A beep sounds when the setting is stored.

### Storing by the setup menu

- 1** After step 1 above, press and hold the select button.  
The setup display appears.
- 2** Press the select button repeatedly until "BTM" appears.
- 3** Press **(SEEK) +**.

### Storing manually

- 1** While receiving the station that you want to store, press and hold a number button **(1 to 6)** until "MEM" appears.  
The number button indication appears in the display.

**Note**  
If you try to store another station on the same number button, the previously stored station will be replaced.

### Receiving the stored stations

- 1** Select the band, then press a number button **(1 to 6)**.



## Tuning automatically

### 1 Select the band, then press **(SEEK)** $-/+$ to search for the station.

Scanning stops when the unit receives a station. Repeat this procedure until the desired station is received.

#### Tip

If you know the frequency of the station you want to listen to, press and hold **(SEEK)**  $-/+$  to locate the approximate frequency, then press **(SEEK)**  $-/+$  repeatedly to fine adjust to the desired frequency (manual tuning).

## USB devices

### Playback USB devices

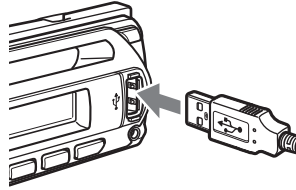

### 1 Connect the USB device to the USB terminal.

Playback starts.

If a USB device is already connected, press **(SOURCE)** repeatedly until “USB” appears, to start playback.

Press **(OFF)** to stop playback.

#### Notes

- Before removing a USB device, be sure to stop playback first. If you remove your USB device during playback, data in the USB device may be damaged.
- Do not use USB devices so large or heavy that they may fall down due to vibration, or cause a loose connection.

## Display items

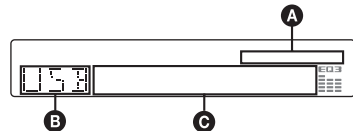

- A** AAC/WMA/ATRAC/MP3 indication
- B** ATRAC Audio Device:  
ALB, ART, PLY  
Mass Storage Class: USB
- C** Track/Album/Artist/Playlist number, Track/Album/Artist/Playlist name, Elapsed playing time, Clock

To change display items **C**, press **(DSPL)**; scroll display items **C**, press **(SCRL)** or set “A.SCRL-ON” (page 11).

#### Tip

Displayed items will differ, depending on the recorded format and settings. For details on MP3/WMA/AAC, see page 14; ATRAC CD, see page 15.

#### Note

The display differs depending on the Mass Storage Class type USB device and ATRAC Audio Device.

## Listening to music on a Mass Storage Class type audio device

### Repeat and shuffle play

- 1 During playback, press **(3)** (REP) or **(4)** (SHUF) repeatedly until the desired setting appears.

Select	To play
<b>↶ TRACK</b>	track repeatedly.
<b>↶ ALBUM</b>	album repeatedly.
<b>SHUF ALBUM</b>	album in random order.
<b>SHUF DEVICE</b>	device in random order.

To return to normal play mode, select “**↶ OFF**” or “SHUF OFF.”

## Listening to music on “Walkman” (ATRAC Audio Device)

- 1 During playback, press **(MODE)** repeatedly until the desired setting appears.

The item changes as follows:

**ALB** (Album) → **ART** (Artist) → **PLY** (Playlist)

### Repeat and shuffle play

- 1 During playback, press **(3)** (REP) or **(4)** (SHUF) repeatedly until the desired setting appears.

Select	To play
<b>↶ TRACK</b>	track repeatedly.
<b>↶ ALBUM</b>	album repeatedly.
<b>↶ ARTIST</b>	artist repeatedly.
<b>↶ PLAYLIST</b>	playlist repeatedly.
<b>SHUF ALBUM</b>	album in random order.
<b>SHUF ARTIST</b>	artist in random order.
<b>SHUF PLAYLIST</b>	playlist in random order.
<b>SHUF DEVICE</b>	device in random order.

To return to normal play mode, select “**↶ OFF**” or “SHUF OFF.”

## Other functions

### Changing the sound settings

#### Adjusting the sound characteristics — BAL/FAD/SUB

You can adjust the balance, fader, and subwoofer volume.

- 1 Press the select button repeatedly until “BAL,” “FAD” or “SUB” appears. The item changes as follows:

**LOW**\*1 → **MID**\*1 → **HI**\*1 →  
**BAL** (left-right) → **FAD** (front-rear) →  
**SUB** (subwoofer volume)\*2 → **AUX**\*3

\*1 When EQ3 is activated (page 10).

\*2 When the audio output is set to “SUB” (page 11).

“ATT” is displayed at the lowest setting, and can be adjusted up to 20 steps.

\*3 When AUX source is activated (page 11).

- 2 Rotate the volume control dial to adjust the selected item.

After 3 seconds, the setting is complete and the display returns to normal play/reception mode.

*With the card remote commander*

In step 2, to adjust the selected item, press **←**, **↑**, **→** or **↓**.

#### Customizing the equalizer curve — EQ3

“CUSTOM” of EQ3 allows you to make your own equalizer settings.

- 1 Select a source, then press **(EQ3)** repeatedly to select “CUSTOM.”
- 2 Press the select button repeatedly until “LOW,” “MID” or “HI” appears.
- 3 Rotate the volume control dial to adjust the selected item.

The volume level is adjustable in 1 dB steps, from -10 dB to +10 dB.

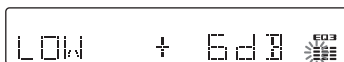

Repeat steps 2 and 3 to adjust the equalizer curve.

To restore the factory-set equalizer curve, press and hold the select button before the setting is complete.

After 3 seconds, the setting is complete and the display returns to normal play/reception mode.

#### Tip

Other equalizer types are also adjustable.

### With the card remote commander

In step 3, to adjust the selected item, press ←, ↑, → or ↓.

## Adjusting setup items — SET

- 1 Press and hold the select button.**  
The setup display appears.
- 2 Press the select button repeatedly until the desired item appears.**
- 3 Rotate the volume control dial to select the setting (example “ON” or “OFF”).**
- 4 Press and hold the select button.**  
The setup is complete and the display returns to normal play/reception mode.

### Note

Displayed items will differ, depending on the source and setting.

### With the card remote commander

In step 3, to select the setting, press ← or →.

The following items can be set (follow the page reference for details):

“●” indicates the default settings.

---

### CLOCK-ADJ (Clock Adjust) (page 5)

---

#### BEEP

To set “BEEP-ON” (●) or “BEEP-OFF.”

---

#### AUX-A\*<sup>1</sup> (AUX Audio)

To turn the AUX source display “AUX-A-ON” (●) or “AUX-A-OFF” (page 11).

---

#### A.OFF (Auto Off)

To shut off automatically after a desired time when the unit is turned off.

- “A.OFF-NO” (●), “A.OFF-30S (Seconds),” “A.OFF-30M (Minutes)” or “A.OFF-60M (Minutes).”

---

#### SUB/REAR\*<sup>1</sup>

To switch the audio output.

- “SUB-OUT” (●): to output to a subwoofer.
- “REAR-OUT”: to output to a power amplifier.

---

#### DEMO\*<sup>1</sup> (Demonstration)

To set “DEMO-ON” (●) or “DEMO-OFF.”

---

#### DIM (Dimmer)

To change the brightness of the display.

- “DIM-ON”: to dim the display.
- “DIM-OFF” (●): to deactivate the dimmer.

---

#### ILM (Illumination)

To change the illumination color: “ILM-1” (●) or “ILM-2.”

---

#### A.SCRL (Auto Scroll)

To scroll long displayed item automatically when the disc/album/track is changed.

- “A.SCRL-ON” (●): to scroll.
  - “A.SCRL-OFF”: to not scroll.
- 

---

#### LOCAL (Local Seek Mode)

- “LOCAL-ON”: to only tune into stations with stronger signals.
- “LOCAL-OFF” (●): to tune normal reception.

---

#### MONO\*<sup>2</sup> (Monaural Mode)

To improve poor FM reception, select monaural reception mode.

- “MONO-ON”: to hear stereo broadcast in monaural.
- “MONO-OFF” (●): to hear stereo broadcast in stereo.

---

#### LPF\*<sup>3</sup> (Low Pass Filter)

To select the subwoofer cut-off frequency: “LPF OFF” (●), “LPF125Hz” or “LPF 78Hz.”

---

#### BTM (page 8)

---

\*<sup>1</sup> When the unit is turned off.

\*<sup>2</sup> When FM is received.

\*<sup>3</sup> When the audio output is set to “SUB.”

## Using optional equipment

### Auxiliary audio equipment

By connecting an optional portable audio device to the AUX input jack (stereo mini jack) on the unit and then simply selecting the source, you can listen on your car speakers. The volume level is adjustable for any difference between the unit and the portable audio device. Follow the procedure below:

### Connecting the portable audio device

- 1 Turn off the portable audio device.
- 2 Turn down the volume on the unit.
- 3 Connect to the unit.

continue to next page →

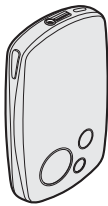
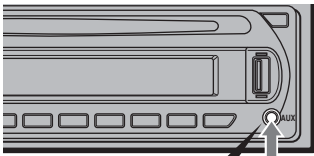

Connecting cord\*  
(not supplied)

\* Be sure to use a straight type plug.

### Adjust the volume level

Be sure to adjust the volume for each connected audio device before playback.

- 1 Turn down the volume on the unit.
- 2 Press **(SOURCE)** repeatedly until “AUX” appears.  
“AUX FRONT IN” appears.
- 3 Start playback of the portable audio device at a moderate volume.
- 4 Set your usual listening volume on the unit.
- 5 Press the select button repeatedly until “AUX” appears, and rotate the volume control dial to adjust the input level (-8 dB to +18 dB).

## CD/MD changer

### Selecting the changer

- 1 Press **(SOURCE)** repeatedly until “CD” or “MD” appears.
- 2 Press **(MODE)** repeatedly until the desired changer appears.



Unit number    Disc number

Playback starts.

## Skipping albums and discs

- 1 During playback, press **(1)/(2)** (GP/ALBM -/+).

To skip	Press <b>(1)/(2)</b> (GP/ALBM -/+)
album	and release (hold for a moment).
album continuously	within 2 seconds of first releasing.
discs	repeatedly.
discs continuously	then, press again within 2 seconds and hold.

## Repeat and shuffle play

- 1 During playback, press **(3)** (REP) or **(4)** (SHUF) repeatedly until the desired setting appears.

Select	To play
<b>DISC</b> *1	disc repeatedly.
<b>SHUF CHANGER</b> *1	tracks in the changer in random order.
<b>SHUF ALL</b> *2	tracks in all units in random order.

\*1 When one or more CD/MD changers are connected.

\*2 When two or more MD changers are connected.

To return to normal play mode, select “**OFF**” or “**SHUF OFF**.”

## Additional Information

### Precautions

- If your car has been parked in direct sunlight, allow the unit to cool off before operating it.
- Power antenna (aerial) will extend automatically while the unit is operating.

### Moisture condensation

On a rainy day or in a very damp area, moisture condensation may occur inside the lenses and display of the unit. Should this occur, the unit will not operate properly. In such a case, remove the disc and wait for about an hour until the moisture has evaporated.

### To maintain high sound quality

Be careful not to splash juice or other soft drinks onto the unit or discs.

### Notes on discs

- To keep a disc clean, do not touch its surface. Handle the disc by its edge.
- Keep your discs in their cases or disc magazines when not in use.
- Do not subject discs to heat/high temperature. Avoid leaving them in a parked car or on a dashboard/rear tray.
- Do not attach labels, or use discs with sticky ink/residue. Such discs may stop spinning when used, causing a malfunction, or may ruin the disc.



- Do not use any discs with labels or stickers attached. The following malfunctions may result from using such discs:
  - Inability to eject a disc (due to a label or sticker peeling off and jamming the eject mechanism).
  - Inability to read audio data correctly (e.g., playback skipping, or no playback) due to heat shrinking of a sticker or label causing a disc to warp.
- Discs with non-standard shapes (e.g., heart, square, star) cannot be played on this unit. Attempting to do so may damage the unit. Do not use such discs.
- You cannot play 8 cm (3 1/4 in) CDs.

- Before playing, clean the discs with a commercially available cleaning cloth. Wipe each disc from the center out. Do not use solvents such as benzene, thinner, commercially available cleaners, or antistatic spray intended for analog discs.



### Notes on CD-R/CD-RW discs

- Some CD-Rs/CD-RWs (depending on the equipment used for its recording or the condition of the disc) may not play on this unit.
- You cannot play a CD-R/a CD-RW that is not finalized.
- The unit is compatible with the ISO 9660 level 1/level 2 format, Joliet/Romeo in the expansion format, and Multi Session.
- The maximum number of:
  - folders (albums): 150 (including root and empty folders).
  - files (tracks) and folders contained in a disc: 300 (if a folder/file names contain many characters, this number may become less than 300).
  - displayable characters for a folder/file name is 32 (Joliet), or 64 (Romeo).
- When the disc is recorded in Multi Session, only the first track of the first session format is recognized and played (any other format is skipped). The priority of the format is CD-DA, ATRAC CD and MP3/WMA/AAC.
  - When the first track is a CD-DA, only CD-DA of the first session is played.
  - When the first track is not a CD-DA, an ATRAC CD or MP3/WMA/AAC session is played. If the disc has no data in any of these formats, “NO MUSIC” is displayed.

### Music discs encoded with copyright protection technologies

This product is designed to play back discs that conform to the Compact Disc (CD) standard. Recently, various music discs encoded with copyright protection technologies are marketed by some record companies. Please be aware that among those discs, there are some that do not conform to the CD standard and may not be playable by this product.

### Note on DualDiscs

A DualDisc is a two sided disc product which mates DVD recorded material on one side with digital audio material on the other side. However, since the audio material side does not conform to the Compact Disc (CD) standard, playback on this product is not guaranteed.

---

## About USB devices

- Mass Storage Class and ATRAC Audio Device type USB devices compliant with the USB standard can be used. However, this unit cannot recognize USB devices via a USB HUB, and is not compatible with devices that have a HUB function. For details on the compatibility of your USB device, visit the Sony support website (page 19).
- Corresponding codec is different according to device type.
  - Mass Storage Class: MP3/WMA/AAC
  - ATRAC Audio Device: ATRAC/MP3/WMA/AAC
- DRM (Digital Rights Management) files other than ATRAC cannot be played.
- Displayable data are as follows.
  - Mass Storage Class:
    - Folders (Albums): 512, Files (Tracks): 65535
  - ATRAC Audio Device: ATRAC/MP3/WMA/AAC
  - Albums/Artists/Playlists: 65535, Tracks: 65535

### Notes on USB devices

- When using a cable, use the one supplied with the USB devices to connect.
- Do not use USB devices that are so large or heavy that may interfere with driving operations.
- Do not leave USB devices in a parked car, as malfunctions may result.
- It may take time for playback to begin, depending on the amount of recorded data.
- Backup of data in USB devices is recommended.

---

## Playback order of MP3/WMA/AAC files

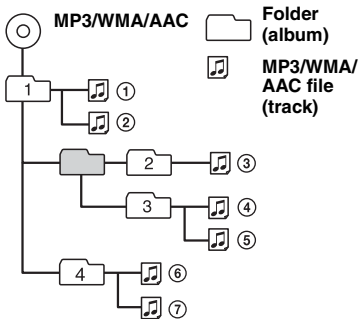

---

## About MP3 files

- MP3, which stands for MPEG-1 Audio Layer-3, is a music file compression format standard. It compresses audio CD data to approximately 1/10 of its original size.
- ID3 tag versions 1.0, 1.1, 2.2, 2.3 and 2.4 apply to MP3 only. ID3 tag is 15/30 characters (1.0 and 1.1), or 63/126 characters (2.2, 2.3 and 2.4).
- When naming an MP3 file, be sure to add the file extension “.mp3” to the file name.
- During playback or fast-forward/reverse of a VBR (variable bit rate) MP3 file, elapsed playing time may not display accurately.

### Note on MP3

If you play a high-bit-rate MP3, such as 320 kbps, sound may be intermittent.

---

## About WMA files

- WMA, which stands for Windows Media Audio, is a music file compression format standard. It compresses audio CD data to approximately 1/22\* of its original size.
- WMA tag is 63 characters.
- When naming a WMA file, be sure to add the file extension “.wma” to the file name.
- During playback or fast-forward/reverse of a VBR (variable bit rate) WMA file, elapsed playing time may not display accurately.

\* only for 64 kbps

### Note on WMA

Playback of the following WMA files is not supported.

- lossless compression
- copyright-protected

---

## About AAC files

- AAC, which stands for Advanced Audio Coding, is a music file compression format standard. It compresses audio CD data to approximately 1/11\* of its original size.
- AAC tag is 126 characters.
- When naming an AAC file, be sure to add the file extension “.m4a” to the file name.
- During playback or fast-forward/reverse of a VBR (variable bit rate) AAC file, elapsed playing time may not display accurately.

\* only for 128 kbps

### Note on AAC

Playback of a copyright-protected file is not supported.

## About ATRAC files

### ATRAC3plus format

ATRAC3, which stands for Adaptive Transform Acoustic Coding3, is audio compression technology. It compresses audio CD data to approximately 1/10 of its original size.

ATRAC3plus, which is an extended format of ATRAC3, compresses the audio CD data to approximately 1/20 of its original size. The unit accepts both ATRAC3 and ATRAC3plus format.

- The ATRAC is in the structure of a 2-level hierarchy; one folder (group), two files (tracks).
  - ATRAC CD

The maximum number of folders (groups) is 255, and the maximum number of files (tracks) is 999.

- ATRAC Audio Device

The maximum number of albums/artists/playlists is 65535, and the maximum number of tracks is 65535.

- The characters for a folder/file name and text information written by SonicStage are displayed.

For details on ATRAC CD and ATRAC Audio Device, see the SonicStage manual.

#### Note

- Be sure to create the ATRAC files using authorized software, such as SonicStage.
- ATRAC files cannot be played on USB devices other than ATRAC Audio Device.

If you have any questions or problems concerning your unit that are not covered in this manual, consult your nearest Sony dealer.

## Maintenance

### Replacing the lithium battery of the card remote commander

Under normal conditions, the battery will last approximately 1 year. (The service life may be shorter, depending on the conditions of use.)

When the battery becomes weak, the range of the card remote commander becomes shorter.

Replace the battery with a new CR2025 lithium battery. Use of any other battery may present a risk of fire or explosion.

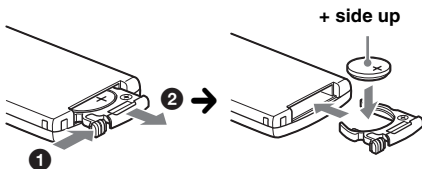

### Notes on the lithium battery

- Keep the lithium battery out of the reach of children. Should the battery be swallowed, immediately consult a doctor.
- Wipe the battery with a dry cloth to assure a good contact.
- Be sure to observe the correct polarity when installing the battery.
- Do not hold the battery with metallic tweezers, otherwise a short-circuit may occur.

#### WARNING

Battery may explode if mistreated. Do not recharge, disassemble, or dispose of in fire.

### Fuse replacement

When replacing the fuse, be sure to use one matching the amperage rating stated on the original fuse. If the fuse blows, check the power connection and replace the fuse. If the fuse blows again after replacement, there may be an internal malfunction. In such a case, consult your nearest Sony dealer.

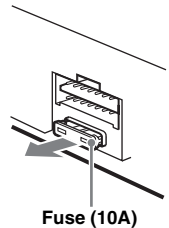

### Cleaning the connectors

The unit may not function properly if the connectors between the unit and the front panel are not clean. In order to prevent this, detach the front panel (page 5) and clean the connectors with a cotton swab. Do not apply too much force. Otherwise, the connectors may be damaged.

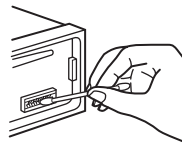

Main unit

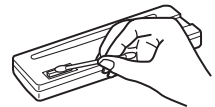

Back of the front panel

#### Notes

- For safety, turn off the ignition before cleaning the connectors, and remove the key from the ignition switch.
- Never touch the connectors directly with your fingers or with any metal device.

## Removing the unit

### 1 Remove the protection collar.

- 1 Detach the front panel (page 5).
- 2 Engage the release keys together with the protection collar.

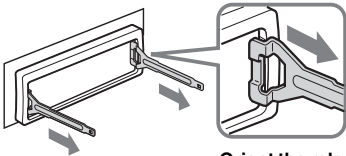

Orient the release keys as shown.

- 3 Pull out the release keys to remove the protection collar.

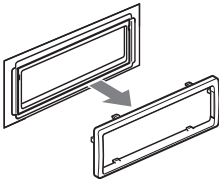

### 2 Remove the unit.

continue to next page →

- 1 Insert both release keys simultaneously until they click.

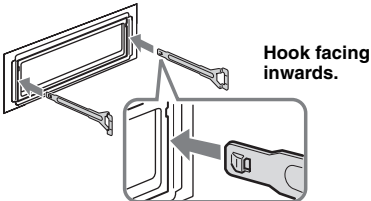

- 2 Pull the release keys to unseat the unit.

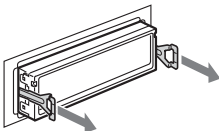

- 3 Slide the unit out of the mounting.

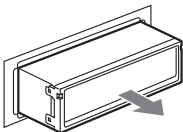

## Specifications

### AUDIO POWER SPECIFICATIONS

#### POWER OUTPUT AND TOTAL HARMONIC DISTORTION

23.2 watts per channel minimum continuous average power into 4 ohms, 4 channels driven from 20 Hz to 20 kHz with no more than 5% total harmonic distortion.



CEA2006 Standard  
Power Output: 17 Watts RMS  $\times$  4 at 4 Ohms < 1% THD+N  
SN Ratio: 82 dBA  
(reference: 1 Watt into 4 Ohms)

### CD Player section

**Signal-to-noise ratio:** 120 dB

**Frequency response:** 10 – 20,000 Hz

**Wow and flutter:** Below measurable limit

### Tuner section

#### FM

**Tuning range:** 87.5 – 107.9 MHz

**Antenna (aerial) terminal:**

External antenna (aerial) connector

**Intermediate frequency:** 10.7 MHz/450 kHz

**Usable sensitivity:** 9 dBf

**Selectivity:** 75 dB at 400 kHz

**Signal-to-noise ratio:** 67 dB (stereo), 69 dB (mono)

**Harmonic distortion at 1 kHz:** 0.5 % (stereo), 0.3 % (mono)

**Separation:** 35 dB at 1 kHz

**Frequency response:** 30 – 15,000 Hz

#### AM

**Tuning range:** 530 – 1,710 kHz

**Antenna (aerial) terminal:**

External antenna (aerial) connector

**Intermediate frequency:** 10.7 MHz/450 kHz

**Sensitivity:** 30  $\mu$ V

### USB Player section

**Interface:** USB (Full-speed)

**Maximum current:** 500mA

### Power amplifier section

**Outputs:** Speaker outputs (sure seal connectors)

**Speaker impedance:** 4 – 8 ohms

**Maximum power output:** 52 W  $\times$  4 (at 4 ohms)

### General

#### Output:

Audio outputs terminal (sub/rear switchable)

Power antenna (aerial) relay control terminal

Power amplifier control terminal

#### Inputs:

BUS control input terminal

BUS audio input terminal

Antenna (aerial) input terminal

AUX input jack (stereo mini jack)



### Tone controls:

- Low:  $\pm 10$  dB at 60 Hz (XPLOD)
- Mid:  $\pm 10$  dB at 1 kHz (XPLOD)
- High:  $\pm 10$  dB at 10 kHz (XPLOD)

**Power requirements:** 12 V DC car battery  
(negative ground (earth))

**Dimensions:** Approx.  $178 \times 50 \times 179$  mm  
( $7 \frac{1}{8} \times 2 \times 7 \frac{1}{8}$  in) (w/h/d)

**Mounting dimensions:** Approx.  $182 \times 53 \times 162$  mm  
( $7 \frac{1}{4} \times 2 \frac{1}{8} \times 6 \frac{1}{2}$  in) (w/h/d)

**Mass:** Approx. 1.2 kg (2 lb 11 oz)

### Supplied accessories:

- USB cap
- Card remote commander: RM-X151
- Parts for installation and connections (1 set)

### Optional accessories/equipment:

- BUS cable (supplied with an RCA pin cord):  
RC-61 (1 m), RC-62 (2 m)
- CD changer (10 discs): CDX-757MX
- CD changer (6 discs): CDX-T69
- Source selector: XA-C40
- AUX-IN selector: XA-300
- Interface adaptor for iPod: XA-110IP

Your dealer may not handle some of the above listed accessories. Please ask the dealer for detailed information.

US and foreign patents licensed from Dolby Laboratories.

MPEG Layer-3 audio coding technology and patents licensed from Fraunhofer IIS and Thomson.

*Design and specifications are subject to change without notice.*



- Halogenated flame retardants are not used in the certain printed wiring boards.
- Halogenated flame retardants are not used in cabinets.
- Cushions made from paper.
- VOC (Volatile Organic Compound)-free vegetable oil based ink is used for printing the carton. (CDX-GT41UW only)

## Troubleshooting

The following checklist will help you remedy problems you may encounter with your unit. Before going through the checklist below, check the connection and operating procedures.

### General

#### No power is being supplied to the unit.

- Check the connection. If everything is in order, check the fuse.
- If the unit is turned off and the display disappears, it cannot be operated with the remote commander.  
→ Turn on the unit.

#### The power antenna (aerial) does not extend.

The power antenna (aerial) does not have a relay box.

#### No sound.

- The volume is too low.
- The ATT function is activated.
- The position of the fader control “FAD” is not set for a 2-speaker system.
- The CD changer is incompatible with the disc (MP3/WMA/AAC/ATrac CD).  
→ Play back with this unit.

#### No beep sound.

- The beep sound is canceled (page 11).
- An optional power amplifier is connected and you are not using the built-in amplifier.

#### The contents of the memory have been erased.

- The RESET button has been pressed.  
→ Store again into the memory.
- The power supply lead or battery has been disconnected.
- The power supply lead is not connected properly.

#### Stored stations and correct time are erased.

#### The fuse has blown.

#### Makes noise when the position of the ignition is switched.

The leads are not matched correctly with the car’s accessory power connector.

#### The display disappears from/does not appear in the display window.

- The dimmer is set “DIM-ON” (page 11).
- The display disappears if you press and hold **(OFF)**.  
→ Press and hold **(OFF)** on the unit until the display appears.
- The connectors are dirty (page 15).

#### The Auto Off function does not operate.

The unit is turned on. The Auto Off function activates after turning off the unit.

→ Turn off the unit.

#### Card remote commander operation is not possible.

Make sure the insulation film has been removed (page 4).

### CD/MD playback

#### The disc cannot be loaded.

- Another disc is already loaded.
- The disc has been forcibly inserted upside down or in the wrong way.

#### The disc does not playback.

- Defective or dirty disc.
- The CD-Rs/CD-RWs are not for audio use (page 13).
- The disc format and file version are incompatible with this unit (For details, refer to page 4 and 13).

#### MP3/WMA/AAC files cannot be played back.

The disc is incompatible with the MP3/WMA/AAC format and version (page 14).

continue to next page →

---

**MP3/WMA/AAC files take longer to play back than others.**

The following/devices discs take a longer time to start playback.

- a disc/device recorded with a complicated tree structure.
- a disc/device recorded in Multi Session.
- a disc/device to which data can be added.

---

**The ATRAC CD cannot play.**

- The disc is not created by authorized software, such as SonicStage or SonicStage Simple Burner.
- Tracks that are not included in the group cannot be played.

---

**The display items do not scroll.**

- For discs with very many characters, those may not scroll.
- “A.SCRL” is set to “OFF”.  
→ Set “A.SCRL-ON” (page 11) or press (SCRL).

---

**The sound skips.**

- Installation is not correct.  
→ Install the unit at an angle of less than 45° in a sturdy part of the car.
- Defective or dirty disc.

---

**The operation buttons do not function.****The disc will not eject.**

Press the RESET button (page 4).

---

**Radio reception****The stations cannot be received.****The sound is hampered by noises.**

- Connect a power antenna (aerial) control lead (blue) or accessory power supply lead (red) to the power supply lead of a car’s antenna (aerial) booster (only when your car has built-in FM/AM antenna (aerial) in the rear/side glass).
- Check the connection of the car antenna (aerial).
- The auto antenna (aerial) will not go up.  
→ Check the connection of the power antenna (aerial) control lead.
- Check the frequency.

---

**Preset tuning is not possible.**

- Store the correct frequency in the memory.
- The broadcast signal is too weak.

---

**Automatic tuning is not possible.**

- Setting of the local seek mode is not correct.  
→ Tuning stops too frequently:  
Set “LOCAL-ON” (page 11).
- Tuning does not stop at a station:  
Set “MONO-ON” (page 11).
- The broadcast signal is too weak.  
→ Perform manual tuning.

---

**During FM reception, the “ST” indication flashes.**

- Tune in the frequency accurately.
- The broadcast signal is too weak.  
→ Set “MONO-ON” (page 11).

---

**An FM program broadcast in stereo is heard in monaural.**

The unit is in monaural reception mode.  
→ Set “MONO-OFF” (page 11).

---

**USB playback****You cannot play back items via a USB HUB.**

This unit cannot recognize USB devices via a USB HUB, and is not compatible with a device that has a HUB function.

---

**Cannot play back items.**

- Play back music files are protected by Digital Rights Management (DRM) technology (page 14).
- Play back items on non-Mass Storage Class USB devices only.
- If a USB device does not work, reconnect it.

---

**A beep sounds.**

During playback, the USB device has been disconnected.

→ Before disconnecting a USB device, make sure to stop playback first for data protection.

---

**The sound is intermittent.**

The sound may be intermittent at a high-bit-rate of more than 320 kbps.

---

**Error displays/Messages**

---

**BLANK\*<sup>1</sup>**

Tracks have not been recorded on the MD.\*<sup>2</sup>  
→ Play an MD with recorded tracks.

---

**CHECKING**

The unit is confirming the connection of a USB device.  
→ Wait until confirming the connection is finished.

---

**ERROR\*<sup>1</sup>**

- The disc is dirty or inserted upside down.\*<sup>2</sup>  
→ Clean or insert the disc correctly.
- A blank disc has been inserted.
- The disc cannot play due to a problem.  
→ Insert another disc.
- USB device was not automatically recognized.  
→ Reconnect it again.

---

**FAILURE (Illuminates until any button is pressed.)**

The connection of speakers/amplifiers is incorrect.  
→ See the installation guide manual of this model to check the connection.

---

**FAILURE (Illuminates for about 1 second.)**

When the SAT tuner is connected, storing an SAT radio channel into a preset failed.  
→ Be sure to receive the channel that you want to store, then try it again.

---

**HUB NO SUPRT**

USB HUB or devices that have a HUB function are not supported on this unit.

---

**LOAD**

The changer is loading the disc.  
→ Wait until loading is complete.

---

**L. SEEK +/-**

The local seek mode is on during automatic tuning.

---

**NO DEV (No Device)**

(SOURCE) is selected without a USB device connected. A USB device or a USB cable has been disconnected during playback.  
→ Be sure to connect a USB device and USB cable.

---

**NO DISC**

The disc is not inserted in the CD/MD changer.  
→ Insert discs in the changer.

---

**NO INFO**

Text information is not written in the MP3/WMA/  
AAC files or ATRAC CD.

---

**NO MAG**

The disc magazine is not inserted in the CD changer.  
→ Insert the magazine in the changer.

---

**NO MUSIC**

The disc/USB device does not contain a music file.  
→ Insert a music CD in this unit or MP3 playable  
changer.  
→ Connect a USB device with a music file in it.

---

**NO NAME**

A disc/album/group/track name is not written in the  
track.

---

**NOT READ**

The disc information has not been read by the unit.  
→ Load the disc, then select it on the list.

---

**NOTREADY**

The lid of the MD changer is open or the MDs are not  
inserted properly.  
→ Close the lid or insert the MDs properly.

---

**OFFSET**

There may be an internal malfunction.  
→ Check the connection. If the error indication  
remains on in the display, consult your nearest  
Sony dealer.

---

**OVERLOAD**

USB device is overloaded.  
→ Disconnect the USB device, then change the source  
by pressing (SOURCE).  
→ Indicates that the USB device is out of order, or an  
unsupported device is connected.

---

**READ**

The unit is reading all track and group/album  
information on the disc/USB device.  
→ Wait until reading is complete and playback starts  
automatically. Depending on the disc/USB device  
structure, it may take more than a minute.

---

**RESET**

The CD unit and CD/MD changer cannot be operated  
due to a problem.  
→ Press the RESET button (page 4).

---

**USB NO SUPRT** (USB Not Support)

The connected USB device is not supported.  
→ Connect a USB device of Mass Storage Class  
(page 14).

---

**“L L L L” or “: : : :”**

During reverse or fast-forward, you have reached the  
beginning or the end of the disc and you cannot go any  
further.

---

**“\_”**

The character cannot be displayed with the unit.

---

- \*1 *If an error occurs during playback of a CD or MD, the disc number of the CD or MD does not appear in the display.*
- \*2 *The disc number of the disc causing the error appears in the display.*

If these solutions do not help improve the situation, consult your nearest Sony dealer.  
If you take the unit to be repaired because of CD playback trouble, bring the disc that was used at the time the problem began.

**Support site**

If you have any questions or for the latest support information on this product, please visit the web site below:  
<http://esupport.sony.com>  
<http://www.sony.com/xplod>

En ce qui concerne l'installation et les connexions, consulter le manuel d'installation/raccordement fourni.

## ATTENTION

L'utilisation d'instruments optiques avec ce produit augmente les risques pour les yeux.

### **Avertissement si le contact de votre voiture ne dispose pas d'une position ACC**

Veillez à régler la fonction Auto Off (page 11). L'appareil s'éteint complètement et automatiquement après le laps de temps choisi une fois l'appareil mis hors tension afin d'éviter que la batterie ne se décharge. Si vous ne réglez pas la fonction Auto Off, appuyez sur la touche **(OFF)** et maintenez-la enfoncée jusqu'à ce que l'affichage disparaisse à chaque fois que vous coupez le contact.



Le logo « SAT Radio Ready » indique que ce produit commande un module tuner radio satellite (vendu

séparément). Consultez votre détaillant agréé Sony le plus proche pour en savoir plus sur le fonctionnement du module tuner radio satellite. « SAT Radio », « SAT Radio Ready », les logos SAT Radio et SAT Radio Ready, ainsi que toutes les marques associées sont des marques de commerce de Sirius Satellite Radio Inc. et de XM Satellite Radio Inc.

« ATRAC », « ATRAC AD », SonicStage et leurs logos sont des marques commerciales de Sony Corporation.

« WALKMAN » et le logo « WALKMAN » sont des marques déposées de Sony Corporation.



Microsoft, Windows Media et le logo Windows sont des marques de commerce ou des marques déposées de

Microsoft Corporation aux États-Unis et/ou dans d'autres pays.

Félicitations ! . . . . .	4
---------------------------	---

## Préparation

Réinitialisation de l'appareil . . . . .	4
Préparation de la mini-télécommande . . . . .	4
Réglage de l'horloge . . . . .	5
Retrait de la façade . . . . .	5
Installation de la façade . . . . .	5

## Emplacement des commandes et opérations de base

Appareil principal . . . . .	6
Mini-télécommande RM-X151 . . . . .	6

## CD

Rubriques d'affichage . . . . .	8
Lecture répétée et lecture aléatoire . . . . .	8

## Radio

Mémorisation et réception des stations . . . . .	8
Mémorisation automatique — BTM . . . . .	8
Mémorisation manuelle . . . . .	8
Réception des stations mémorisées . . . . .	9
Syntonisation automatique . . . . .	9

## Périphériques USB

Lecture de périphériques USB . . . . .	9
Rubriques d'affichage . . . . .	9
Écoute de musique sur un périphérique audio de stockage de masse . . . . .	10
Écoute de musique sur un « Walkman » (périphérique audio ATRAC) . . . . .	10

## Autres fonctions

Changement des réglages du son . . . . .	10
Réglage des caractéristiques du son	
— BAL/FAD/SUB . . . . .	10
Personnalisation de la courbe de l'égaliseur	
— EQ3 . . . . .	10
Réglage des paramètres de configuration	
— SET . . . . .	11
Utilisation d'un équipement en option . . . . .	12
Appareils audio auxiliaires . . . . .	12
Changeur CD/MD . . . . .	12

## Informations complémentaires







Précautions . . . . .	13
Remarques sur les disques . . . . .	13
À propos des périphériques USB . . . . .	14
Ordre de lecture des fichiers	
MP3/WMA/AAC . . . . .	14
À propos des fichiers MP3 . . . . .	14
À propos des fichiers WMA . . . . .	14
À propos des fichiers AAC . . . . .	15
À propos des fichiers ATRAC . . . . .	15
Entretien . . . . .	15
Démontage de l'appareil . . . . .	16
Caractéristiques techniques . . . . .	16
Dépannage . . . . .	17
Affichage des erreurs et messages . . . . .	19

## Félicitations !

Nous vous remercions d'avoir fait l'acquisition de ce lecteur de disques compacts Sony. Ce lecteur vous offre les fonctions suivantes.

### • Lecture de CD

Il est possible de lire des CD-DA (contenant également des informations CD TEXT\*), des CD-R/CD-RW (fichiers MP3/WMA/AAC contenant également une multisession (page 13)) et des CD ATRAC (formats ATRAC3 et ATRAC3plus (page 15)).

Type de disques	Symbole indiqué sur le disque	
CD-DA		
MP3 WMA AAC CD ATRAC		
		

### • Réception radio

- Vous pouvez mémoriser jusqu'à 6 stations par bande de fréquences (FM1, FM2, FM3, AM1 et AM2).
- **BTM** (mémorisation des meilleurs accords) : L'appareil sélectionne les stations émettant un signal fort et les mémorise.

### • Réglages du son

- **EQ3 stage2** : vous pouvez choisir l'une des 7 courbes d'égaliseur présélectionnées.

### • Pilotage d'appareils en option

Différents types de périphériques audio peuvent être raccordés et commandés depuis l'appareil.

- **Périphérique USB** : un périphérique USB de stockage de masse ou un « Walkman » (périphérique audio ATRAC) peut être raccordé à la borne USB située à l'avant. Pour plus de détails sur les périphériques pouvant être utilisés, reportez-vous à la section À propos des périphériques USB (page 14) ou au site Web d'assistance de Sony (page 20).
- **Appareil audio portable** : une prise d'entrée AUX située à l'avant de l'appareil permet de raccorder un appareil audio portable (raccordement analogique).
- **Changeurs CD/MD** : les changeurs CD/MD peuvent être raccordés au SONY BUS à l'arrière de l'appareil.

\* Un disque CD TEXT est un CD-DA contenant des informations telles que le nom du disque, le nom de l'artiste et le nom des pages.

## Préparation

### Réinitialisation de l'appareil

Avant la première mise en service de l'appareil, après avoir remplacé la batterie du véhicule ou modifié les raccordements, vous devez réinitialiser l'appareil.

Retirez la façade, puis appuyez sur la touche RESET avec un objet pointu comme un stylo à bille.

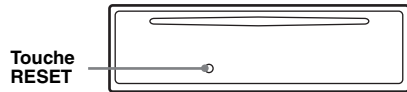

#### Remarque

Une pression sur RESET remet l'heure à zéro et efface certaines informations mémorisées.

### Préparation de la mini-télécommande

Avant d'utiliser la mini-télécommande pour la première fois, retirez la feuille de protection.

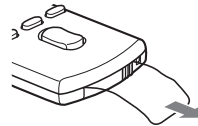

## Réglage de l'horloge

L'horloge numérique fonctionne suivant un cycle de 12 heures.

### 1 Appuyez sur la touche de sélection et maintenez-la enfoncée.

L'écran de configuration apparaît.

### 2 Appuyez plusieurs fois sur la touche de sélection jusqu'à ce que « CLOCK-ADJ » apparaisse.

### 3 Appuyez sur (SEEK) +.

L'indication des heures clignote.

### 4 Tournez la molette de réglage du volume pour régler l'heure et les minutes.

Pour modifier l'indication numérique, appuyez sur (SEEK) +/-.

### 5 Appuyez sur la touche de sélection.

Le réglage est terminé et l'horloge démarre.

Pour afficher l'horloge, appuyez sur (DSPL). Appuyez de nouveau sur (DSPL) pour revenir à l'écran précédent.

#### Avec la mini-télécommande

À l'étape 4, appuyez sur ↑ ou ↓ pour régler l'heure et les minutes.

## Retrait de la façade

Vous pouvez retirer la façade de cet appareil pour le protéger du vol.

### Alarme d'avertissement

Si vous mettez la clé de contact en position OFF sans ôter la façade, l'alarme d'avertissement retentit pendant quelques secondes.

L'alarme est émise uniquement lorsque l'amplificateur intégré est utilisé.

### 1 Appuyez sur (OFF).

L'appareil est mis hors tension.

### 2 Appuyez sur , puis sortez la façade en tirant vers vous.

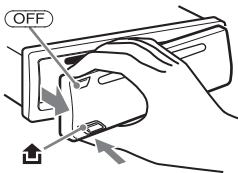

### Remarques

- N'exercez pas de pression excessive sur la façade et la fenêtre d'affichage et ne la laissez pas tomber.
- N'exposez pas la façade à une température ou à un taux d'humidité élevé. Évitez de la laisser dans un véhicule en stationnement ou sur le tableau de bord ou la plage arrière.
- Si la façade est retirée sans mettre le commutateur en position hors tension pendant la lecture d'un périphérique USB, il se peut que les données soient endommagées.

## Installation de la façade

Insérez la partie (A) de la façade dans la partie (B) de l'appareil, tel qu'illustré, puis poussez sur le côté gauche jusqu'au dé clic de mise en place.

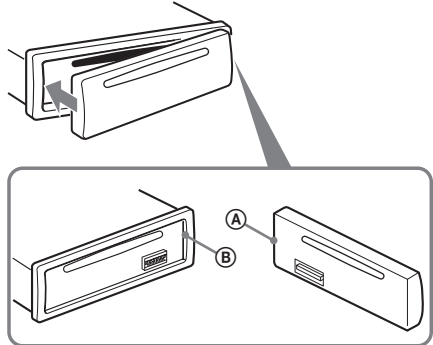

### Remarque

Ne posez rien sur la face interne de la façade.

# Emplacement des commandes et opérations de base

## Appareil principal

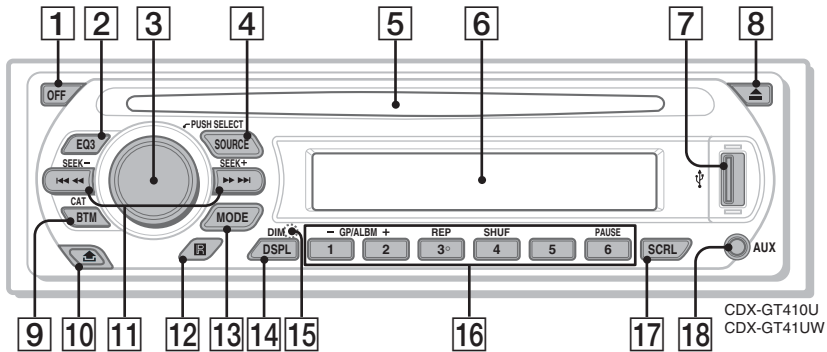

## Mini-télécommande RM-X151

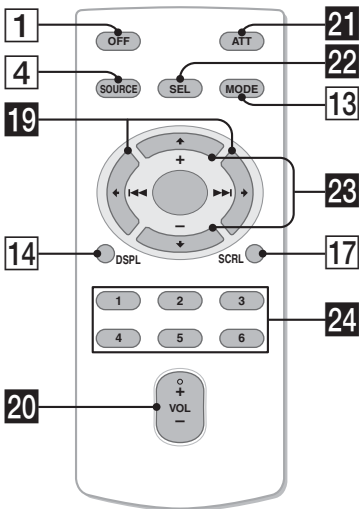

Pour plus de détails, reportez-vous aux numéros de pages indiqués. Les touches correspondantes de la mini-télécommande pilotent les mêmes fonctions que celles de l'appareil.

- 1 Touche OFF**  
Mise hors tension de l'appareil ; arrêt de la source.
- 2 Touche EQ3 (égaliseur) 10**  
Sélection d'un type d'égaliseur (XPLOD, VOCAL, EDGE, CRUISE, SPACE, GRAVITY, CUSTOM ou OFF).
- 3 Molette de réglage du volume/touche de sélection 10**  
Réglage du niveau du volume (tournez) ; sélection des paramètres du son (appuyez et tournez).
- 4 Touche SOURCE**  
Mise sous tension ; changement de la source (Radio/CD/MD\*/USB/AUX/SAT\*2).
- 5 Fente d'insertion du disque**  
Insérez le disque (côté imprimé vers le haut) ; la lecture démarre.
- 6 Fenêtre d'affichage**
- 7 Borne USB 9**  
Raccordement d'un périphérique USB.
- 8 Touche ▲ (éjection)**  
Éjection du disque.
- 9 Touche BTM/CAT\*2 8**  
Démarrage de la fonction BTM (appuyez sur la touche et maintenez-la enfoncée).
- 10 Touche ▲ (déverrouillage de la façade) 5**



**11 Touches SEEK -/+**CD/MD\*<sup>1</sup>/USB\*<sup>3</sup> :

Saut de plages (appuyez) ; saut de plages en continu (appuyez, puis appuyez de nouveau sur la touche dans un délai d'environ 1 seconde et maintenez-la enfoncée) ; retour/avance rapide dans une plage (appuyez sur la touche et maintenez-la enfoncée).

Radio :

Réglage automatique des stations (appuyez) ; recherche manuelle d'une station (appuyez sur la touche et maintenez-la enfoncée).

**12 Récepteur de la mini-télécommande****13 Touche MODE 8, 10, 12**

Sélection de la bande radio (FM/AM) ; sélection de la bande du récepteur SAT (mode)\*<sup>2</sup> ; sélection de l'appareil\*<sup>4</sup> ; sélection du mode de lecture\*<sup>5</sup>.

**14 Touche DSPL (affichage)/DIM (régulateur de luminosité) 8, 9**

Modification des rubriques d'affichage (appuyez) ; de la luminosité de l'affichage (appuyez sur la touche et maintenez-la enfoncée).

**15 Touche RESET (située derrière la façade) 4****16 Touches numériques**CD/MD\*<sup>1</sup>/USB\*<sup>3</sup> :① / ② : GP\*<sup>6</sup>/ALBM\*<sup>7</sup> -/+

Saut d'albums (appuyez) ; saut d'albums en continu (appuyez sur la touche et maintenez-la enfoncée)\*<sup>8</sup>.

③ : REP 8, 10

④ : SHUF 8, 10

⑥ : PAUSE\*<sup>9</sup>

Pause de lecture. Appuyez de nouveau sur cette touche pour annuler.

Radio :

Réception des stations enregistrées (appuyez) ; mémorisation des stations (appuyez sur la touche et maintenez-la enfoncée).

**17 Touche SCRL (défilement) 8, 9**

Défilement de la rubrique d'affichage.

**18 Prise d'entrée AUX 12**

Raccordement d'un appareil audio portatif.

Les touches suivantes de la mini-télécommande correspondent également à des touches/fonctions différentes de celles de l'appareil. Retirez la feuille de protection avant de l'utiliser (page 4).

**19 Touches ← (◀◀)/→ (▶▶)**

Commande du CD, de la radio, du MD ou du périphérique USB, identiques aux touches (SEEK) -/+ de l'appareil.

**20 Touche VOL (volume) +/-**

Réglage du niveau du volume.

**21 Touche ATT (atténuer)**

Atténuation du son. Appuyez de nouveau sur cette touche pour annuler.

**22 Touche SEL (sélection)**

Identique à la touche de sélection de l'appareil.

**23 Touches ↑ (+)/↓ (-)**

Commande du lecteur CD, identiques aux touches ① / ② (GP/ALBM -/+ de l'appareil).

**24 Touches numériques**

Réception des stations enregistrées (appuyez) ; mémorisation des stations (appuyez sur la touche et maintenez-la enfoncée).

\*<sup>1</sup> Lorsqu'un changeur MD en option est raccordé.\*<sup>2</sup> Lorsqu'un récepteur SAT est raccordé.\*<sup>3</sup> Lorsqu'un périphérique USB est raccordé.\*<sup>4</sup> Lorsqu'un changeur CD/MD est raccordé.\*<sup>5</sup> Lorsqu'un périphérique audio ATRAC est raccordé.\*<sup>6</sup> Lors de la lecture d'un CD ATRAC.\*<sup>7</sup> Lors de la lecture d'un disque MP3/WMA/AAC.

\*<sup>8</sup> Lorsqu'un un changeur ou un périphérique USB est raccordé, le fonctionnement est différent, reportez-vous à la page 12.

\*<sup>9</sup> Lorsque la lecture est effectuée sur cet appareil.**Remarques**

- Lors de l'éjection ou de l'insertion d'un disque, laissez les périphériques USB débranchés pour ne pas endommager le disque.
- Si vous éteignez l'appareil et que l'affichage disparaît, son fonctionnement ne peut pas être commandé avec la mini-télécommande, sauf si vous appuyez d'abord sur la touche (SOURCE) de l'appareil ou si vous insérez d'abord un disque dans le lecteur pour l'activer.

**Conseil**

Pour obtenir des informations plus détaillées sur le remplacement de la pile, reportez-vous à la section « Remplacement de la pile au lithium de la télécommande » à la page 15.

**À propos du capuchon USB**

Si vous n'utilisez pas la borne USB (⑦), utilisez le capuchon USB fourni pour éviter qu'elle ne s'empoussière ou qu'elle ne se salisse. Tenez le capuchon USB hors de portée des enfants pour éviter toute ingestion accidentelle.

Pour plus de détails sur la sélection d'un changeur CD/MD, reportez-vous à la page 12.

## Rubriques d'affichage

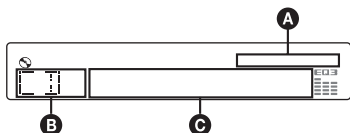

- A** Indication AAC/WMA/ATRAC/MP3
- B** Source
- C** Numéro de plage/temps de lecture écoulé, nom du disque/de l'artiste, numéro d'album/de groupe\*, nom d'album/de groupe, nom de plage, informations textuelles, horloge

\* Le numéro d'album/groupe s'affiche uniquement lorsque vous changez d'album.

Pour modifier les rubriques d'affichage **C**, appuyez sur **(DSPL)** ; pour faire défiler les rubriques d'affichage **C**, appuyez sur **(SCRL)** ou réglez « A.SCRL-ON » (page 11).

### Conseil

Les rubriques affichées varient selon le type de disque, le format enregistré et les réglages. Pour plus de détails sur les fichiers MP3/WMA/AAC, reportez-vous à la page 14 ; sur les CD ATRAC, reportez-vous à la page 15.

## Lecture répétée et lecture aléatoire

- 1** En cours de lecture, appuyez plusieurs fois sur **(3)** **(REP)** ou **(4)** **(SHUF)** jusqu'à ce que le réglage souhaité apparaisse.

Sélectionnez	Pour lire
<b>TRACK</b>	une plage en boucle.
<b>ALBUM</b> *1	un album en boucle.
<b>GROUP</b> *2	un groupe en boucle.
<b>SHUF ALBUM</b> *1	un album dans un ordre aléatoire.
<b>SHUF GROUP</b> *2	un groupe dans un ordre aléatoire.
<b>SHUF DISC</b>	un disque dans un ordre aléatoire.

\*1 Lors de la lecture d'un disque MP3/WMA/AAC.

\*2 Lors de la lecture d'un CD ATRAC.

Pour revenir au mode de lecture normal, sélectionnez « **OFF** » ou « **SHUF OFF** ».

## Mémorisation et réception des stations

### Attention

Pour syntoniser des stations pendant que vous conduisez, utilisez la fonction de mémorisation des meilleurs accords (BTM) afin d'éviter tout accident.

## Mémorisation automatique — BTM

- 1** Appuyez plusieurs fois sur **(SOURCE)** jusqu'à ce que l'indication « **TUNER** » apparaisse.

Appuyez plusieurs fois sur **(MODE)** pour changer de bande. Vous pouvez sélectionner FM1, FM2, FM3, AM1 ou AM2.

- 2** Appuyez sur la touche **(BTM)** et maintenez-la enfoncée jusqu'à ce que « **BTM** » clignote.

L'appareil enregistre les stations sur les touches numériques dans l'ordre des fréquences.

Un bip retentit lorsque le réglage est mémorisé.

## Mémorisation à partir du menu de configuration

- 1** Après l'étape 1 ci-dessus, appuyez sur la touche de sélection et maintenez-la enfoncée. L'écran de configuration apparaît.
- 2** Appuyez plusieurs fois sur la touche de sélection jusqu'à ce que « **BTM** » s'affiche.
- 3** Appuyez sur **(SEEK)** +.

## Mémorisation manuelle

- 1** Lorsque vous captez la station que vous souhaitez mémoriser, appuyez sur une touche numérique **(1)** à **(6)** et maintenez-la enfoncée jusqu'à ce que l'indication « **MEM** » s'affiche.

Le numéro de la touche apparaît dans la fenêtre d'affichage.

### Remarque

Si vous essayez de mémoriser une autre station sur la même touche numérique, la station mémorisée précédemment est remplacée.

## Réception des stations mémorisées

- 1 Sélectionnez la bande, puis appuyez sur une touche numérique (1 à 6).

## Syntonisation automatique

- 1 Sélectionnez la bande, puis appuyez sur (SEEK) +/- pour rechercher la station.

Le balayage s'interrompt lorsque l'appareil capte une station. Répétez cette procédure jusqu'à ce que vous captiez la station souhaitée.

### Conseil

Si vous connaissez la fréquence de la station que vous souhaitez écouter, maintenez la touche (SEEK) +/- enfoncée pour localiser la fréquence approximativement, puis appuyez plusieurs fois sur (SEEK) +/- pour la régler avec précision (syntonisation manuelle).

## Périphériques USB

### Lecture de périphériques USB

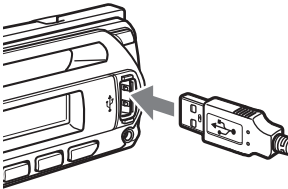

- 1 Raccordez le périphérique USB à la borne USB.

La lecture commence.

Si un périphérique USB est déjà raccordé, appuyez plusieurs fois sur (SOURCE) jusqu'à ce que l'indication « USB » s'affiche pour lancer la lecture.

Appuyez sur (OFF) pour arrêter la lecture.

### Remarques

- Avant de retirer un périphérique USB, veillez à arrêter la lecture. Si vous retirez votre périphérique USB pendant la lecture, les données stockées sur celui-ci peuvent être endommagées.
- N'utilisez pas un périphérique USB de grande taille ou lourd, qui risque de tomber à cause des vibrations ou d'entraîner un raccordement peu fiable.

## Rubriques d'affichage

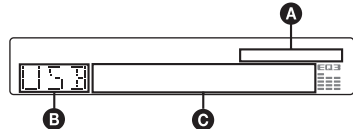

- A** Indication AAC/WMA/ATRAC/MP3
- B** Périphérique audio ATRAC :  
ALB, ART, PLY  
Stockage de masse : USB
- C** Numéro de plage/d'album/d'artiste/de liste de lecture, nom de la plage de l'album/de l'artiste/de la liste de lecture, temps de lecture écoulé, horloge

Pour modifier les rubriques d'affichage **C**, appuyez sur (DSPL) ; pour faire défiler les rubriques d'affichage **C**, appuyez sur (SCRL) ou réglez « A.SCRL-ON » (page 11).

### Conseil

Les rubriques affichées varient selon le format d'enregistrement et les réglages. Pour plus de détails sur les fichiers MP3/WMA/AAC, reportez-vous à la page 14 ; sur les CD ATRAC, reportez-vous la page 15.

### Remarque

L'affichage varie selon qu'il s'agit d'un périphérique USB de stockage de masse ou d'un périphérique audio ATRAC.

## Écoute de musique sur un périphérique audio de stockage de masse

### Lecture répétée et lecture aléatoire

1 En cours de lecture, appuyez sur (3) (REP) ou sur (4) (SHUF) de façon répétée jusqu'à ce que le réglage de votre choix apparaisse.

Sélectionnez	Pour lire
↶ TRACK	une plage en boucle.
↶ ALBUM	un album en boucle.
SHUF ALBUM	un album dans un ordre aléatoire.
SHUF DEVICE	un périphérique dans un ordre aléatoire.

Pour revenir au mode de lecture normal, sélectionnez « ↶ OFF » ou « SHUF OFF ».

## Écoute de musique sur un « Walkman » (périphérique audio ATRAC)

1 En cours de lecture, appuyez plusieurs fois sur (MODE) jusqu'à ce que le réglage souhaité apparaisse. Le paramètre change comme suit :

ALB (Album) → ART (Artiste) → PLY (Liste de lecture)

### Lecture répétée et lecture aléatoire

1 En cours de lecture, appuyez sur (3) (REP) ou (4) (SHUF) jusqu'à ce que le réglage souhaité apparaisse.

Sélectionnez	Pour lire
↶ TRACK	une plage en boucle.
↶ ALBUM	un album en boucle.
↶ ARTIST	un artiste en boucle.
↶ PLAYLIST	une liste de lecture en boucle.
SHUF ALBUM	un album dans un ordre aléatoire.
SHUF ARTIST	un artiste dans un ordre aléatoire.
SHUF PLAYLIST	une liste de lecture dans un ordre aléatoire.
SHUF DEVICE	un périphérique dans un ordre aléatoire.

Pour revenir au mode de lecture normal, sélectionnez « ↶ OFF » ou « SHUF OFF ».

## Autres fonctions

### Changement des réglages du son

#### Réglage des caractéristiques du son — BAL/FAD/SUB

Vous pouvez régler la balance gauche/droite, l'équilibre avant/arrière, ainsi que le volume du caisson de graves.

1 Appuyez plusieurs fois sur la touche de sélection jusqu'à ce que « BAL », « FAD », « SUB » apparaisse.

La rubrique change comme suit :

LOW\*1 → MID\*1 → HI\*1 →  
BAL (gauche-droite) →  
FAD (avant-arrière) →  
SUB (volume du caisson de graves)\*2 →  
AUX\*3

\*1 Lorsque EQ3 est activé (page 10).

\*2 Lorsque la sortie audio est réglée à « SUB » (page 11).

« ATT » s'affiche au réglage inférieur et peut être réglé suivant 20 incréments.

\*3 Lorsque la source AUX est activée (page 12).

2 Tournez la molette de réglage du volume pour régler le paramètre sélectionné.

Après 3 secondes, le réglage est terminé et l'écran d'affichage revient en mode de lecture/réception normal.

**Avec la mini-télécommande**

À l'étape 2, appuyez sur ←, ↑, → ou ↓ pour ajuster le paramètre sélectionné.

#### Personnalisation de la courbe de l'égaliseur — EQ3

L'option « CUSTOM » de EQ3 vous permet d'effectuer vos propres réglages de l'égaliseur.

1 Sélectionnez une source, puis appuyez plusieurs fois sur (EQ3) pour sélectionner « CUSTOM ».

2 Appuyez plusieurs fois sur la touche de sélection jusqu'à ce que « LOW », « MID » ou « HI » apparaisse.

3 Tournez la molette de réglage du volume pour régler le paramètre sélectionné.

Le niveau de volume peut être réglé par incréments de 1 dB, de -10 dB à +10 dB.



Répétez les étapes 2 et 3 pour régler la courbe de l'égaliseur.

Pour restaurer la courbe de l'égaliseur par défaut, appuyez sur la touche de sélection et maintenez-la enfoncée avant la fin du réglage. Après 3 secondes, le réglage est terminé et l'écran d'affichage revient en mode de lecture/réception normal.

#### Conseil

*Vous pouvez également régler d'autres types d'égaliseurs.*

#### Avec la mini-télécommande

À l'étape 3, appuyez sur ←, ↑, → ou ↓ pour ajuster le paramètre sélectionné.

## Réglage des paramètres de configuration — SET

### 1 Appuyez sur la touche de sélection et maintenez-la enfoncée.

L'écran de configuration apparaît.

### 2 Appuyez plusieurs fois sur la touche de sélection jusqu'à ce que le paramètre de votre choix apparaisse.

### 3 Tournez la molette de réglage du volume pour sélectionner le réglage (exemple : « ON » ou « OFF »).

### 4 Appuyez sur la touche de sélection et maintenez-la enfoncée.

Le réglage est terminé, la fenêtre d'affichage revient au mode de lecture/réception normal.

#### Remarque

*Les paramètres affichés varient selon la source et le réglage.*

#### Avec la mini-télécommande

À l'étape 3, pour sélectionner le réglage, appuyez sur ← ou →.

Les paramètres suivants peuvent être réglés (reportez-vous à la page indiquée pour plus de détails) :

« ● » indique les réglages par défaut.

#### CLOCK-ADJ (Réglage de l'horloge) (page 5)

#### BEEP

Pour régler « BEEP-ON » (●) ou « BEEP-OFF ».

#### AUX-A\*1 (AUX Audio)

Pour régler l'affichage de la source AUX à « AUX-A-ON » (●) ou « AUX-A-OFF » (page 12).

#### A.OFF (Arrêt automatique)

Pour éteindre automatiquement après un laps de temps souhaité après la mise hors tension de l'appareil.

– « A.OFF-NO » (●), « A.OFF-30S (Secondes) », « A.OFF-30M (Minutes) » ou « A.OFF-60M (Minutes) ».

#### SUB/REAR\*1

Pour commuter la sortie audio.

– « SUB-OUT » (●) : pour émettre vers un caisson de graves.  
– « REAR-OUT » : pour émettre vers un amplificateur de puissance.

#### DEMO\*1 (Démonstration)

Pour régler « DEMO-ON » (●) ou « DEMO-OFF ».

#### DIM (Régulateur de luminosité)

Pour modifier la luminosité de la fenêtre d'affichage.

– « DIM-ON » : pour réduit la luminosité de la fenêtre d'affichage.  
– « DIM-OFF » (●) : pour désactive le régulateur de luminosité.

#### ILM (Éclairage)

Pour modifier la couleur de l'éclairage : « ILM-1 » (●) ou « ILM-2 ».

#### A.SCRL (Défilement automatique)

Pour faire défiler automatiquement une option dont l'affichage est long lorsque vous changez de disque, d'album ou de plage.

– « A.SCRL-ON » (●) : pour faire défiler.  
– « A.SCRL-OFF » : pour ne pas faire défiler.

#### LOCAL (Mode de recherche local)

– « LOCAL-ON » : pour syntoniser uniquement les stations dont les signaux sont puissants.  
– « LOCAL-OFF » (●) : pour syntoniser une réception normale.

#### MONO\*2 (Mode monoaural)

Pour améliorer une réception FM médiocre, sélectionnez le mode de réception mono.

– « MONO-ON » : pour écouter les émissions stéréo en mono.  
– « MONO-OFF » (●) : pour écouter les émissions stéréo en stéréo.

#### LPF\*3 (Filtre passe-bas)

Pour sélectionner la fréquence de coupure du caisson des graves : « LPF OFF » (●), « LPF125Hz » ou « LPF 78Hz ».

#### BTM (page 8)

\*1 Lorsque l'appareil est hors tension.

\*2 Lors d'une réception FM.

\*3 Lorsque la sortie audio est réglée à « SUB ».

## Utilisation d'un équipement en option

### Appareils audio auxiliaires

En raccordant un appareil audio portable en option à la prise d'entrée AUX (mini-prise stéréo) de l'appareil, puis en sélectionnant simplement la source, vous pouvez écouter le son par l'intermédiaire des haut-parleurs de votre voiture. Vous pouvez régler le niveau du volume quelle que soit la différence de son entre l'appareil et l'appareil audio portable. Suivez la procédure ci-dessous :

### Raccordement de l'appareil audio portable

- 1 Mettez l'appareil audio portable hors tension.
- 2 Baissez le volume sur l'appareil.
- 3 Procédez au raccordement à l'appareil.

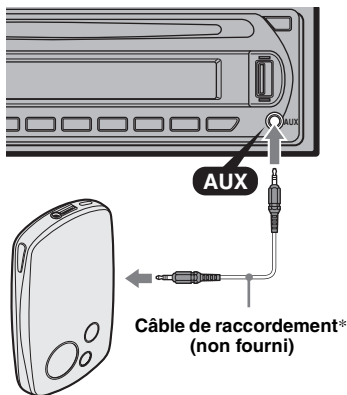

Câble de raccordement\*  
(non fourni)

\* Veuillez à utiliser une fiche droite.

### Réglage du niveau de volume

Veillez à régler le volume de chaque appareil audio raccordé avant la lecture.

- 1 Baissez le volume sur l'appareil.
- 2 Appuyez plusieurs fois sur la touche **(SOURCE)** jusqu'à ce que l'indication « AUX » s'affiche. L'indication « AUX FRONT IN » apparaît.
- 3 Lancez la lecture de l'appareil audio portable à un volume modéré.
- 4 Réglez votre niveau d'écoute habituel sur l'appareil.

- 5 Appuyez plusieurs fois sur la touche de sélection jusqu'à ce que « AUX » apparaisse, puis tournez la molette de réglage du volume pour régler le niveau d'entrée (- 8 dB à + 18 dB).

### Changeur CD/MD

#### Sélection du changeur

- 1 Appuyez plusieurs fois sur **(SOURCE)** jusqu'à ce que « CD » ou « MD » apparaisse.
- 2 Appuyez plusieurs fois sur **(MODE)** jusqu'à ce que le changeur souhaité apparaisse.



Numéro de l'appareil

La lecture commence.

#### Saut d'albums et de disques

- 1 En cours de lecture, appuyez sur **(1)/(2)** (GP/ALBM -/+).

Pour sauter	Appuyez sur <b>(1)/(2)</b> (GP/ALBM -/+)
un album	et relâchez la touche (maintenez-la enfoncée quelques instants).
plusieurs albums de suite	et appuyez de nouveau sur la touche dans les 2 secondes qui suivent.
des disques	de façon répétée.
plusieurs disques de suite	puis appuyez de nouveau sur la touche dans les 2 secondes qui suivent et maintenez-la enfoncée.

#### Lecture répétée et lecture aléatoire

- 1 En cours de lecture, appuyez plusieurs fois sur **(3)** (REP) ou **(4)** (SHUF) jusqu'à ce que le réglage souhaité apparaisse.

Sélectionnez	Pour lire
<b>DISC*</b>	un disque en boucle.
<b>SHUF CHANGER*</b>	des plages du changeur dans un ordre aléatoire.
<b>SHUF ALL**</b>	des plages de tous les appareils dans un ordre aléatoire.

\*1 *Lorsqu'un ou plusieurs changeurs CD/MD sont raccordés.*

\*2 *Lorsque deux changeurs MD ou plus sont raccordés.*

Pour revenir au mode de lecture normal, sélectionnez « **OFF** » ou « **SHUF OFF** ».

## Informations complémentaires

### Précautions

- Si votre véhicule est resté stationné en plein soleil, laissez refroidir l'appareil avant de l'utiliser.
- L'antenne électrique se déploie automatiquement lorsque l'appareil fonctionne.

### Condensation

Par temps de pluie ou dans des régions très humides, de la condensation peut se former à l'intérieur des lentilles et dans la fenêtre d'affichage de l'appareil. Si cela se produit, l'appareil ne fonctionne pas correctement. Dans ce cas, retirez le disque et attendez environ une heure que l'humidité se soit évaporée.

### Pour conserver un son de haute qualité

Veillez à ne pas renverser de jus de fruit ou d'autres boissons sucrées sur l'appareil ou sur les disques.

### Remarques sur les disques

- Pour qu'un disque reste propre, ne touchez pas sa surface. Saisissez-le par les bords.
- Rangez vos disques dans leur boîtier ou dans un chargeur lorsque vous ne vous en servez pas.
- N'exposez pas les disques à des températures élevées. Évitez de les laisser dans un véhicule en stationnement ou sur le tableau de bord ou la plage arrière.
- Ne collez pas d'étiquettes sur les disques et n'utilisez pas de disques rendus collants par de l'encre ou des résidus. De tels disques peuvent s'arrêter de tourner en cours de lecture et provoquer des problèmes de fonctionnement ou être endommagés.



- N'utilisez pas de disques sur lesquels sont collés des étiquettes ou des autocollants.

L'utilisation de tels disques peut entraîner les problèmes de fonctionnement suivants :

- impossibilité d'éjecter un disque parce que l'étiquette ou l'autocollant se décolle et bloque le mécanisme d'éjection.
- erreurs de lecture des données audio (par ex., sauts de lecture ou aucune lecture) provoquées par une déformation du disque suite au rétrécissement de l'étiquette ou de l'autocollant sous l'effet de la chaleur.

- Les disques de forme non standard (ex. : en forme de cœur, de carré ou d'étoile) ne peuvent pas être lus avec cet appareil. Vous risquez d'endommager votre appareil si vous essayez de le faire. N'utilisez pas de tels disques.
- Ce lecteur ne permet pas de lire des CD de 8 cm (3 1/4 po).
- Avant la lecture, nettoyez les disques avec un chiffon de nettoyage disponible dans le commerce. Essuyez chaque disque en partant du centre vers l'extérieur. N'utilisez pas de solvants, tels que de l'essence, du diluant, des produits de nettoyage vendus dans le commerce ou des vaporisateurs antistatiques destinés aux disques analogiques.



### Remarques sur les disques CD-R/CD-RW

- En fonction de l'appareil utilisé pour l'enregistrement ou de l'état du disque, il est possible que ce lecteur ne puisse pas lire certains disques CD-R/CD-RW.
- Cet appareil ne permet pas la lecture des CD-R ou CD-RW non finalisés.
- L'appareil est compatible avec le format ISO 9660 niveau 1 ou 2, le format d'extension Joliet ou Romeo et les multisessions.
- Nombre maximal de :
  - dossiers (albums) : 150 (y compris le répertoire de base et les dossiers vides).
  - fichiers (plages) et dossiers contenus sur un disque : 300 (lorsqu'un nom de fichier ou de dossier contient un grand nombre de caractères, ce nombre peut être inférieur à 300).
  - caractères affichables pour un nom de dossier/fichier : 32 (Joliet) ou 64 (Romeo).
- Lorsque le disque est enregistré en multisession, seule la première plage du format de la première session est identifiée et lue (tous les autres formats sont ignorés). La priorité du format est la suivante : CD-DA, CD ATRAC et MP3/WMA/AAC.
  - Lorsque la première plage est un CD-DA, seul le CD-DA de la première session est lu.
  - Lorsque la première plage n'est pas un CD-DA, une session CD ATRAC ou MP3/WMA/AAC est lue. Si le disque ne contient aucune donnée dans ces formats, « NO MUSIC » s'affiche.

suite à la page suivante →

## Disques de musique encodés avec une technologie de protection des droits d'auteur

Cet appareil est conçu pour la lecture des disques conformes à la norme Compact Disc (CD). Dernièrement, certaines maisons de disques ont lancé sur le marché divers types de disques de musique encodés avec des technologies de protection des droits d'auteur. Notez que parmi ces types de disques, certains ne sont pas conformes à la norme CD et ne peuvent pas être lus avec cet appareil.

### Remarque sur les DualDiscs

Un DualDisc est un disque double face qui comporte les données d'un DVD sur une face et des données audio numériques sur l'autre face. La face du contenu audio des DualDiscs n'étant pas conforme à la norme Compact Disc (CD), la lecture de ces disques sur cet appareil n'est pas garantie.

## À propos des périphériques USB

- Vous pouvez utiliser des périphériques USB de stockage de masse et des périphériques audio ATRAC conformes à la norme USB. Toutefois, cet appareil ne peut pas reconnaître les périphériques USB raccordés via un HUB USB. Il n'est pas non plus compatible avec les périphériques dotés d'une fonction de HUB. Pour plus de détails sur la compatibilité de votre périphérique USB, visitez le site Web d'assistance de Sony (page 20).
- Le codec correspondant dépend du type de périphérique.
  - Stockage de masse : MP3/WMA/AAC
  - Périphérique audio ATRAC : ATRAC/MP3/WMA/AAC
- Il est impossible de lire des fichiers DRM (Gestion des droits numériques) d'un format autre que ATRAC.
- Les données suivantes sont affichables.  
Stockage de masse :
  - Dossiers (albums) : 512, fichiers (plages) : 65 535Périphérique audio ATRAC : ATRAC/MP3/WMA/AAC
  - Albums/artistes/listes de lecture : 65 535, pages : 65 535

### Remarques sur les périphériques USB

- Si vous utilisez un câble pour les raccordements, utilisez le câble fourni avec le périphérique USB.
- N'utilisez pas de périphériques USB de grande taille ou lourd pouvant gêner la conduite.
- Ne laissez pas de périphérique USB dans un véhicule garé, car cela pourrait entraîner des problèmes de fonctionnement.
- Selon la quantité de données enregistrées, la lecture peut mettre quelques instants à démarrer.
- Il est recommandé d'effectuer des copies de sauvegarde des données contenues dans les périphériques USB.

## Ordre de lecture des fichiers MP3/WMA/AAC

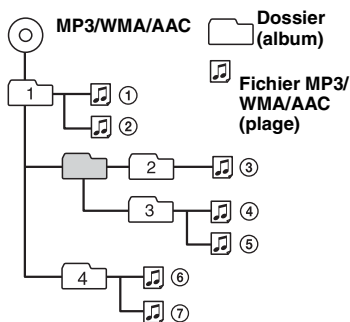

## À propos des fichiers MP3

- MP3, qui signifie MPEG-1 Audio Layer-3, est une norme de format de compression des fichiers audio. Elle permet la compression des fichiers audio à environ 1/10e de leur taille d'origine.
- Les versions des étiquettes ID3 1.0, 1.1, 2.2, 2.3 et 2.4 s'appliquent uniquement au format MP3. L'étiquette ID3 comporte 15/30 caractères (1.0 et 1.1), ou 63/126 caractères (2.2, 2.3 et 2.4).
- Lors de l'identification d'un fichier MP3, veillez à ajouter l'extension « .mp3 » au nom du fichier.
- Pendant la lecture ou pendant l'avance/le retour rapide d'un fichier MP3 VBR (débit binaire variable), le temps de lecture écoulé affiché peut ne pas être correct.

### Remarque sur les MP3

Si vous lisez un fichier MP3 d'un débit binaire de 320 kbit/s par exemple, le son risque d'être intermittent.

## À propos des fichiers WMA

- WMA, qui signifie Windows Media Audio, est une norme de format de compression des fichiers audio. Elle permet la compression des données de CD audio à environ 1/22e\* de leur taille d'origine.
- L'étiquette WMA comporte 63 caractères.
- Lors de l'identification d'un fichier WMA, veillez à ajouter l'extension « .wma » au nom du fichier.
- Pendant la lecture ou pendant l'avance/le retour rapide d'un fichier WMA VBR (débit binaire variable), le temps de lecture écoulé affiché peut ne pas être correct.

\* uniquement pour 64 kbit/s

### Remarque sur le format WMA

La lecture des fichiers WMA suivants n'est pas prise en charge.

- compression sans perte
- protection des droits d'auteur



## À propos des fichiers AAC

- AAC, qui signifie Advanced Audio Coding, est une norme de format de compression des fichiers audio. Elle permet la compression des données de CD audio à environ 1/11e\* de leur taille d'origine.
- L'étiquette AAC comporte 126 caractères.
- Lors de l'identification d'un fichier AAC, veillez à ajouter l'extension « .m4a » au nom du fichier.
- Pendant la lecture ou pendant l'avance/le retour rapide d'un fichier AAC VBR (débit binaire variable), le temps de lecture écoulé affiché peut ne pas être correct.

\* uniquement pour 128 kbit/s

### Remarque sur le format AAC

La lecture des fichiers protégés par des droits d'auteur n'est pas prise en charge.

## À propos des fichiers ATRAC

### Format ATRAC3plus

ATRAC3, qui signifie Adaptive Transform Acoustic Coding3, est une technologie de compression audio. Elle permet la compression des fichiers audio à environ 1/10e de leur taille d'origine. ATRAC3plus est un format étendu de ATRAC3 et permet la compression des données des CD audio à environ 1/20e de leur taille d'origine. Cet appareil accepte à la fois les formats ATRAC3 et ATRAC3plus.

- Le format ATRAC comporte une hiérarchie à 2 niveaux : un dossier (groupe) et deux fichiers (pages).

– CD ATRAC

Le nombre maximal de dossiers (groupes) est de 255 et le nombre maximal de fichiers (pages) de 999.

– Périphérique audio ATRAC

Le nombre maximal d'albums/artistes/listes de lecture est de 65 535 et le nombre maximal de pages de 65 535.

- Les caractères du nom de dossier/fichier et les informations textuelles de SonicStage sont affichés.

Pour plus de détails sur le format CD ATRAC et les périphériques audio ATRAC, reportez-vous au manuel SonicStage.

### Remarque

- Créez les fichiers ATRAC à l'aide d'un logiciel autorisé, tel que le logiciel SonicStage.
- Il est impossible de lire les fichiers ATRAC sur des périphériques USB autres que les périphériques audio ATRAC.

Si vous avez des questions ou des problèmes concernant cet appareil qui ne sont pas abordés dans ce mode d'emploi, communiquez avec votre détaillant Sony.

## Entretien

### Remplacement de la pile au lithium de la télécommande

Dans des conditions d'utilisation normales, la pile dure environ 1 an. (En fonction des conditions d'utilisation, sa durée de vie peut être plus courte.)

Lorsque la pile est faible, la portée de la mini-télécommande diminue. Remplacez la pile par une nouvelle pile au lithium CR2025.

L'utilisation de tout autre type de pile entraîne un risque d'incendie ou d'explosion.

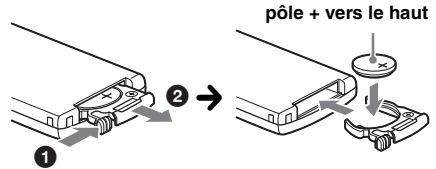

### Remarques sur la pile au lithium

- Tenez la pile au lithium hors de portée des enfants. En cas d'ingestion de la pile, consultez immédiatement un médecin.
- Essayez la pile avec un chiffon sec pour assurer un bon contact.
- Veillez à respecter la polarité lors de l'installation de la pile.
- Ne tenez pas la pile avec des pinces métalliques, car cela peut entraîner un court-circuit.

### ATTENTION

Utilisée de façon incorrecte, la pile peut exploser. Ne pas la recharger, la démonter ni la jeter au feu.

### Remplacement du fusible

Lorsque vous remplacez le fusible, veillez à utiliser un fusible dont la capacité, en ampères, correspond à la valeur indiquée sur l'ancien fusible. Si le fusible fond, vérifiez le branchement de l'alimentation et remplacez le fusible. Si le nouveau fusible fond également, il est possible que l'appareil soit défectueux. Dans ce cas, contactez votre détaillant Sony le plus proche.

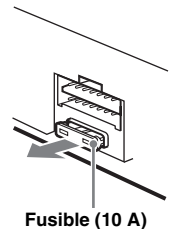

suite à la page suivante →

## Nettoyage des connecteurs

L'appareil peut ne pas fonctionner correctement si les connecteurs entre l'appareil et la façade sont encrassés. Pour éviter cette situation, retirez la façade (page 5) et nettoyez les connecteurs avec un coton-tige. N'exercez pas une pression trop forte, car les connecteurs pourraient être endommagés.

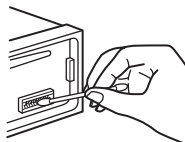

Appareil principal

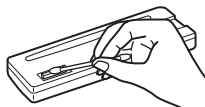

Arrière de la façade

### Remarques

- Pour plus de sécurité, coupez le moteur avant de nettoyer les connecteurs et retirez la clé du contact.
- Ne touchez jamais les connecteurs directement avec les doigts ou avec un objet métallique.

## Démontage de l'appareil

### 1 Retirez le tour de protection.

- 1 Retirez la façade (page 5).
- 2 Insérez les clés de déblocage simultanément dans le tour de protection.

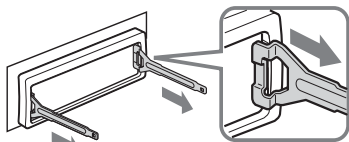

Orientez les clés de déblocage comme illustré.

- 3 Tirez sur les clés de déblocage pour retirer le tour de protection.

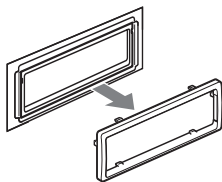

### 2 Retirez l'appareil.

- 1 Insérez simultanément les deux clés de déblocage jusqu'au dé clic.

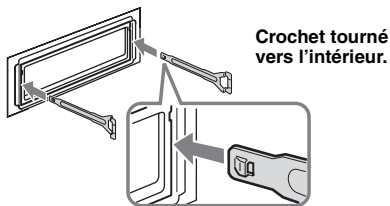

Crochet tourné vers l'intérieur.

- 2 Tirez sur les clés de déblocage pour dégager l'appareil.

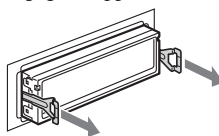

- 3 Faites glisser l'appareil en dehors de son support.

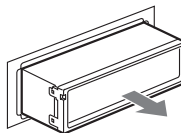

## Caractéristiques techniques

### Lecteur CD

Rapport signal/bruit : 120 dB

Réponse en fréquence : 10 à 20 000 Hz

Pleurage et scintillement : en dessous du seuil mesurable

### Radio

#### FM

Plage de syntonisation : 87,5 à 107,9 MHz

Borne d'antenne : connecteur d'antenne externe

Fréquence intermédiaire : 10,7 MHz/450 kHz

Sensibilité utile : 9 dBf

Sélectivité : 75 dB à 400 kHz

Rapport signal/bruit : 67 dB (stéréo), 69 dB (mono)

Distorsion harmonique à 1 kHz : 0,5 % (stéréo), 0,3 % (mono)

Séparation : 35 dB à 1 kHz

Réponse en fréquence : 30 à 15 000 Hz

#### AM

Plage de syntonisation : 530 à 1 710 kHz

Borne d'antenne : connecteur d'antenne externe

Fréquence intermédiaire : 10,7 MHz/450 kHz

Sensibilité : 30 µV

### Lecteur USB

Interface : USB (haute vitesse)

Courant maximal : 500 mA

## Amplificateur de puissance

**Sorties :** sorties de haut-parleurs (connecteurs de sécurité)

**Impédance du haut-parleur :** 4 à 8 ohms

**Puissance restituée maximale :** 52 W × 4 (à 4 ohms)

### Généralités

#### Sortie :

- Borne sorties audio (commutation arrière/caisson de graves)
- Borne de commande de relais d'antenne électrique
- Borne de commande d'amplificateur de puissance

#### Entrées :

- Borne d'entrée de commande BUS
- Borne d'entrée audio BUS
- Borne d'entrée de l'antenne
- Prise d'entrée AUX (mini-prise stéréo)

#### Commandes de tonalité :

- Graves : ±10 dB à 60 Hz (XPLOD)
- Médiums : ±10 dB à 1 kHz (XPLOD)
- Aigus : ±10 dB à 10 kHz (XPLOD)

**Alimentation requise :** batterie de voiture 12 V CC (masse négative)

**Dimensions :** environ 178 × 50 × 179 mm  
(7 1/8 × 2 × 7 1/8 po) (l/h/p)

**Dimensions du support :** environ 182 × 53 × 162 mm  
(7 1/4 × 2 1/8 × 6 1/2 po) (l/h/p)

**Poids :** environ 1,2 kg (2 lb 11 oz)

#### Accessoires fournis :

- Capuchon USB
- Mini-télécommande : RM-X151
- Composants destinés à l'installation et au raccordement (1 jeu)

#### Accessoires de commande/équipement en option :

- Câble BUS (fourni avec un câble à broche RCA) : RC-61 (1 m), RC-62 (2 m)
- Changeur CD (10 disques) : CDX-757MX
- Changeur CD (6 disques) : CDX-T69
- Sélecteur de source : XA-C40
- Sélecteur AUX-IN : XA-300
- Adaptateur d'interface pour iPod : XA-110IP

Il est possible que votre détaillant ne dispose pas de certains accessoires énoncés ci-dessus. Contactez-le pour plus de détails.

Brevets américains et internationaux sous licence de Dolby Laboratories.

Licence de la technologie de codage audio MPEG Layer-3 et des brevets obtenue de Fraunhofer IIS et Thomson.

*La conception et les caractéristiques techniques sont sujettes à modification sans préavis.*



- Aucun retardateur de flamme halogéné n'est utilisé dans certaines cartes à circuits imprimés.
- Aucun retardateur de flamme halogéné n'est utilisé dans la composition des coques.
- Du papier est utilisé pour les cales d'emballage.
- Imprimée avec de l'encre à base d'huile végétale sans COV (composés organiques volatils). (CDX-GT41UW uniquement)

## Dépannage

La liste de contrôle suivante vous aidera à remédier aux problèmes que vous pourriez rencontrer avec cet appareil.

Avant de passer en revue la liste de contrôle ci-dessous, vérifiez les procédures de raccordement et d'utilisation.

### Généralités

#### L'appareil n'est pas alimenté.

- Vérifiez le raccordement. Si tout est en ordre, vérifiez le fusible.
- Si l'appareil est mis hors tension et que l'affichage disparaît, il est alors impossible de commander l'appareil avec la télécommande.  
→ Mettez l'appareil sous tension.

#### L'antenne électrique ne se déploie pas.

L'antenne électrique ne dispose pas d'un boîtier de relais.

#### Aucun son n'est émis.

- Le volume est trop faible.
- La fonction ATT est activée.
- La position de la commande d'équilibre avant/arrière « FAD » n'est pas réglée pour un système à deux haut-parleurs.
- Le changeur CD n'est pas compatible avec le format de disque (MP3/WMA/AAC/CD ATRAC).  
→ Effectuez la lecture sur cet appareil.

#### Aucun bip n'est émis.

- Le bip est désactivé (page 11).
- Un amplificateur de puissance en option est raccordé et vous n'utilisez pas l'amplificateur intégré.

#### Le contenu de la mémoire a été effacé.

- La touche RESET a été enfoncée.  
→ Recommencez la procédure d'enregistrement dans la mémoire.
- Le câble d'alimentation ou la batterie a été déconnecté.
- Le câble d'alimentation n'est pas raccordé correctement.

suite à la page suivante →

---

**Les stations mémorisées sont effacées et l'heure est remise à zéro.**

**Le fusible a fondu.**

**Émission de bruits lorsque la position de la clé de contact est modifiée.**

Les câbles ne sont pas raccordés correctement au connecteur d'alimentation du véhicule destiné aux accessoires.

---

**L'affichage disparaît de la fenêtre d'affichage ou il n'apparaît pas.**

- Le régulateur de luminosité est réglé à « DIM-ON » (page 11).
- L'affichage disparaît si vous maintenez la touche **(OFF)** enfoncée.
  - Maintenez la touche **(OFF)** de l'appareil enfoncée jusqu'à ce que l'affichage apparaisse.
- Les connecteurs sont encrassés (page 16).

---

**La fonction Auto Off ne fonctionne pas.**

L'appareil est sous tension. La fonction Auto Off s'active une fois l'appareil mis hors tension.

→ Mettez l'appareil hors tension.

---

**Impossible de faire fonctionner la mini-télécommande.**

Assurez-vous que vous avez bien retiré la feuille de protection (page 4).

---

### Lecture de CD et de MD

---

**Impossible d'introduire le disque.**

- Un autre disque est déjà en place.
- Le disque a été introduit de force à l'envers ou dans le mauvais sens.

---

**La lecture du disque ne commence pas.**

- Le disque est défectueux ou sale.
- Les CD-R/CD-RW ne sont pas destinés à un usage audio (page 13).
- Le format du disque et la version du fichier ne sont pas compatibles avec cet appareil (pour plus de détails, reportez-vous aux page 4 et 13).

---

**Impossible de lire des fichiers MP3/WMA/AAC.**

Le disque n'est pas compatible avec le format et la version MP3/WMA/AAC (page 14).

---

**Certains fichiers MP3/WMA/AAC exigent un délai plus long que d'autres avant le début de la lecture.**

La lecture des types de disques ou des périphériques suivants exige un délai de démarrage plus long :

- disques/périphériques comportant une hiérarchie de dossiers complexe ;
- disques/périphériques enregistrés en multisession ;
- disques/périphériques auxquels il est possible d'ajouter des données.

---

**Impossible de lire le CD ATRAC.**

- Le disque n'a pas été créé à l'aide d'un logiciel autorisé tel que SonicStage ou SonicStage Simple Burner.
- Les plages qui ne font pas partie du groupe ne peuvent pas être lues.

---

**Les rubriques d'affichage ne défilent pas.**

- Pour certains disques contenant un grand nombre de caractères, la fonction de défilement peut être inopérante.
- La fonction « A.SCRL » est réglée à « OFF ».
  - Réglez l'appareil à « A.SCRL-ON » (page 11) ou appuyez sur **(SCRL)**.

---

**Le son saute.**

- L'appareil est mal installé.
  - Installez l'appareil suivant un angle de moins de 45° dans un endroit stable du véhicule.
- Le disque est défectueux ou sale.

---

**Les touches de commande ne fonctionnent pas.**

**Impossible d'éjecter le disque.**

Appuyez sur la touche RESET (page 4).

---

### Réception radio

---

**Impossible de capter des stations.**

**Le son est parasité.**

- Raccordez un câble de commande d'antenne électrique (bleu) ou un câble d'alimentation d'accessoires (rouge) au câble d'alimentation de l'amplificateur d'antenne du véhicule (uniquement si votre véhicule est équipé d'une antenne FM/AM intégrée dans la fenêtre arrière ou latérale).
- Vérifiez le raccordement de l'antenne du véhicule.
- L'antenne automatique ne se déploie pas.
  - Vérifiez le raccordement du câble de commande de l'antenne électrique.
- Vérifiez la fréquence.

---

**Impossible de capter une présélection.**

- Enregistrez la fréquence correcte dans la mémoire.
- Le signal capté est trop faible.

---

**La syntonisation automatique des stations est impossible.**

- Le réglage du mode de recherche locale est incorrect.
  - La syntonisation s'arrête trop souvent : Réglez l'appareil à « LOCAL-ON » (page 11).
  - La syntonisation ne s'arrête sur aucune station : Réglez l'appareil à « MONO-ON » (page 11).
- Le signal capté est trop faible.
  - Réglez la fréquence manuellement.

---

**En cours de réception FM, l'indication « ST » clignote.**

- Réglez la fréquence correctement.
- Le signal capté est trop faible.
  - Réglez l'appareil à « MONO-ON » (page 11).

---

**Une émission FM en stéréo est entendue en mode mono.**

L'appareil est en mode de réception mono.

→ Réglez l'appareil à « MONO-OFF » (page 11).

---

### Lecture USB

---

**Ce lecteur ne permet la lecture d'éléments via un HUB USB.**

Cet appareil ne peut pas reconnaître les périphériques USB raccordés via un HUB USB. Il n'est pas non plus compatible avec les périphériques dotés d'une fonction de HUB.

---

**Impossible de lire certains éléments.**

- Les fichiers de musique lus sont protégés par la technologie DRM (Gestion des droits numériques) (page 14).
- Éléments lus enregistrés sur des périphériques de stockage de masse USB uniquement.
- Si un périphérique USB ne fonctionne pas, raccordez-le de nouveau.

---

**Un bip est émis.**

Le périphérique USB a été déconnecté en cours de lecture.  
→ Avant de déconnecter un périphérique USB, arrêtez la lecture afin de ne pas endommager les données.

---

**Le son est intermittent.**

Il est possible que le son soit intermittent à un débit binaire supérieur à 320 kbit/s.

---

**Affichage des erreurs et messages**

---

---

**BLANK\*<sup>1</sup>**

Aucune plage n'a été enregistrée sur un MD.\*<sup>2</sup>  
→ Insérez un MD contenant des plages enregistrées.

---

**CHECKING**

L'appareil confirme le raccordement d'un périphérique USB.  
→ Attendez la fin de la confirmation du raccordement.

---

**ERROR\*<sup>1</sup>**

- Le disque est sale ou inséré à l'envers.\*<sup>2</sup>  
→ Nettoyez le disque ou insérez-le correctement.
- Un disque vierge a été inséré.
- Le disque ne peut pas être lu en raison de certains problèmes.  
→ Insérez un autre disque.
- Le périphérique USB n'a pas été automatiquement reconnu.  
→ Raccordez-le de nouveau.

---

**FAILURE** (Reste allumé jusqu'à ce que vous appuyiez sur une touche.)

Le raccordement des haut-parleurs ou des amplificateurs est incorrect.  
→ Reportez-vous au guide d'installation de cet appareil et vérifiez le raccordement.

---

**FAILURE** (Reste allumé pendant 1 seconde environ.)

Quand un récepteur SAT est raccordé, échec de mémorisation d'une station radio SAT sur un numéro présélectionné.  
→ Vérifiez que vous recevez la station radio que vous souhaitez mémoriser, puis essayez de nouveau.

---

**HUB NO SUPRT**

Cet appareil ne prend pas en charge les HUB USB et les périphériques dotés d'une fonction de HUB.

---

**LOAD**

Le changeur charge le disque.  
→ Attendez que le chargement soit terminé.

---

**L. SEEK +/-**

Le mode de recherche locale est activé en cours de syntonisation automatique.

---

**NO DEV** (pas de périphérique)

(SOURCE) est sélectionné mais aucun périphérique USB n'est raccordé. Un périphérique USB ou un câble USB a été déconnecté en cours de lecture.  
→ Raccordez un périphérique USB et un câble USB.

---

**NO DISC**

Le disque n'a pas été inséré dans le changeur CD/MD.  
→ Insérez un disque dans le changeur.

---

**NO INFO**

Aucune information textuelle ne figure dans le fichier MP3/WMA/AAC ou CD ATRAC.

---

**NO MAG**

Le chargeur n'a pas été inséré dans le changeur CD.  
→ Insérez le chargeur dans le changeur.

---

**NO MUSIC**

Le disque ou le périphérique USB ne contient pas de fichiers de musique.  
→ Insérez un CD audio dans cet appareil ou dans le changeur compatible MP3.  
→ Raccordez un périphérique USB contenant des fichiers de musique.

---

**NO NAME**

Aucun nom de disque/d'album/de groupe/de plage n'est écrit dans la plage.

---

**NOT READ**

Les informations du disque n'ont pas encore été lues par l'appareil.  
→ Chargez le disque, puis sélectionnez-le dans la liste.

---

**NOTREADY**

Le couvercle du changeur MD est ouvert ou les MD ne sont pas insérés correctement.  
→ Fermez le couvercle ou insérez correctement les MD.

---

**OFFSET**

Il se peut que l'appareil soit défectueux.  
→ Vérifiez le raccordement. Si le message d'erreur ne disparaît pas de l'affichage, contactez votre détaillant Sony le plus proche.

---

**OVERLOAD**

Le périphérique USB est saturé.  
→ Débranchez le périphérique USB, puis changez la source en appuyant sur (SOURCE).  
→ Indique que le périphérique USB ne fonctionne plus ou qu'un périphérique non pris en charge est raccordé.

---

**READ**

L'appareil lit toutes les informations relatives à la plage, aux groupes et aux albums du disque ou du périphérique USB.  
→ Attendez qu'il ait terminé et la lecture commence automatiquement. Selon la structure du disque ou du périphérique USB, cette opération peut prendre plus d'une minute.

---

**RESET**

Le lecteur CD et le changeur CD/MD ne peuvent pas fonctionner en raison d'un problème.  
→ Appuyez sur la touche RESET (page 4).

suite à la page suivante →

---

**USB NO SUPRT** (USB non pris en charge)

Le périphérique USB raccordé n'est pas pris en charge.

→ Raccordez un périphérique USB de stockage de masse (page 14).

---

« **⏪ ⏩** » ou « **⏮ ⏭** »

En mode de retour ou d'avance rapide, vous avez atteint le début ou la fin du disque et vous ne pouvez pas aller plus loin.

---

« **—** »

Les caractères ne peuvent pas être affichés sur l'appareil.

---

\*1 *Si une erreur se produit lors de la lecture d'un CD ou MD, le numéro de disque du CD ou du MD ne s'affiche pas.*

\*2 *Le numéro du disque qui a provoqué l'erreur s'affiche à l'écran.*

Si ces solutions ne permettent pas d'améliorer la situation, contactez votre détaillant Sony le plus proche.

Si vous portez l'appareil à réparer en raison d'un problème de lecture de CD, apportez le disque utilisé au moment où le problème s'est produit.

**Site d'assistance**

Pour toute question ou pour obtenir les dernières informations d'assistance sur ce produit, visitez les sites Web suivants :

<http://esupport.sony.com>

<http://www.sony.com/xplod>



**If you have any questions/problems  
regarding this product, try the following:**

**1** *Read Troubleshooting in these  
Operating Instructions.*

**2** *Reset the unit.*

*Note: Stored data may be erased.*

**3** *Please contact (U.S.A. only);*

*Call* **1-800-222-7669**

*URL* **<http://www.SONY.com>**

**Support site**

If you have any questions or for the latest support information on this product, please visit the web site below:

<http://esupport.sony.com>

<http://www.sony.com/xplod>

<http://www.sony.net/>

Sony Corporation Printed in Thailand

Download from [Www.Somanuals.com](http://www.Somanuals.com). All Manuals Search And Download.



## Free Manuals Download Website

<http://myh66.com>

<http://usermanuals.us>

<http://www.somanuals.com>

<http://www.4manuals.cc>

<http://www.manual-lib.com>

<http://www.404manual.com>

<http://www.luxmanual.com>

<http://aubethermostatmanual.com>

Golf course search by state

<http://golfingnear.com>

Email search by domain

<http://emailbydomain.com>

Auto manuals search

<http://auto.somanuals.com>

TV manuals search

<http://tv.somanuals.com>