

FM/MW/LW Compact Disc Player

Operating Instructions _____ **GB**

Инструкция по эксплуатации _____ **RU**

To cancel the demonstration (DEMO) display, see page 12.
Для отмены демонстрации на дисплее (режим DEMO) см. стр. 14.



CDX-GT617UE

© 2006 Sony Corporation

Download from www.Somanuals.com. All Manuals Search And Download.

For installation and connections, see the supplied installation/connections manual.

Warning if your car's ignition has no ACC position

Be sure to set the Auto Off function (page 12). The unit will shut off completely and automatically in the set time after the unit is turned off, which prevents battery drain. If you do not set the Auto Off function, press and hold (OFF) until the display disappears each time you turn the ignition off.

CLASS 1 LASER PRODUCT

This label is located on the bottom of the chassis.



Disposal of Old Electrical & Electronic Equipment (Applicable in the European Union and other European countries with separate collection systems)

This symbol on the product or on its packaging indicates that this product shall not be treated as household waste. Instead it shall be handed over to the applicable collection point for the recycling of electrical and electronic equipment. By ensuring this product is disposed of correctly, you will help prevent potential negative consequences for the environment and human health, which could otherwise be caused by inappropriate waste handling of this product. The recycling of materials will help to conserve natural resources. For more detailed information about recycling of this product, please contact your local Civic Office, your household waste disposal service or the shop where you purchased the product.

Applicable accessory: Remote commander

BBE[®]MP
DIGITAL

Manufactured under license from BBE Sound, Inc.

Licensed by BBE Sound, Inc.

under one or more of the following US patents: 5510752, 5736897. BBE and BBE symbol are registered trademarks of BBE Sound, Inc. BBE MP (Minimized Polynomial Non-Linear Saturation) Process improves digitally compressed sound, such as MP3, by restoring and enhancing the harmonics lost through compression. BBE MP works by re-generating harmonics from the source material, effectively recovering warmth, details and nuance.

“ATRAC”, “ATRAC AD”, SonicStage and their logos are trademarks of Sony Corporation.

“WALKMAN” and “WALKMAN” logo are registered trademarks of Sony Corporation.



Microsoft, Windows Media, and the Windows logo are trademarks or registered trademarks of Microsoft

Corporation in the United States and/or other countries.

Table of Contents

Welcome !	4
-----------------	---

Getting Started

Resetting the unit	4
Preparing the card remote commander	4
Setting the clock	4
Detaching the front panel	5
Attaching the front panel	5
Inserting the disc in the unit	5
Ejecting the disc	5

Location of controls and basic operations

Main unit	6
Card remote commander RM-X151	6

CD

Display items	8
Repeat and shuffle play	8

Radio

Storing and receiving stations	8
Storing automatically — BTM	8
Storing manually	8
Receiving the stored stations	8
Tuning automatically	8
RDS	9
Overview	9
Setting AF and TA	9
Selecting PTY	10
Setting CT	10

USB devices

Playback USB devices	11
Display items	11
Listening to music on a Mass Storage Class type audio device	11
Listening to music on “Walkman” (ATRAC Audio Device)	11

Other functions

Changing the sound settings	12
Adjusting the sound characteristics	
— BAL/FAD/SUB	12
Customizing the equalizer curve	
— EQ3	12
Adjusting setup items — SET	12
Using optional equipment	13
CD/MD changer	13
Auxiliary audio equipment	13
Rotary commander RM-X4S	14

Additional Information







Precautions	15
Notes on discs	15
About USB devices	16
Playback order of MP3/WMA/AAC files	16
About MP3 files	16
About WMA files	16
About AAC files	16
About ATRAC files	17
Maintenance	17
Removing the unit	18
Specifications	18
Troubleshooting	19
Error displays/Messages	20

Welcome !

Thank you for purchasing this Sony Compact Disc Player. You can enjoy your drive with the following functions.

• CD playback

You can play CD-DA (also containing CD TEXT*), CD-R/CD-RW (MP3/WMA/AAC files also containing Multi Session (page 15)) and ATRAC CD (ATRAC3 and ATRAC3plus format (page 17)).

Type of discs	Label on the disc	
CD-DA		
MP3 WMA AAC ATRAC CD	 	 

• Radio reception

- You can store up to 6 stations per band (FM1, FM2, FM3, MW and LW).
- **BTM** (Best Tuning Memory): The unit selects strong signal stations and stores them.

• RDS services

- You can use FM station with Radio Data System (RDS).

• Sound adjustment

- **EQ3 stage2**: You can choose any one of 7 preset equalizer curves.
- **DSO** (Dynamic Soundstage Organizer): Creates a more ambient sound field, using virtual speaker synthesis, to enhance the sound of speakers, even if they are installed low in the door.
- **BBE MP**: Improves digitally compressed sound such as MP3.

• Optional unit operation

- Various kinds of audio devices can be connected, and operated from the unit.
- **USB device**: A Mass Storage Class USB device, or “Walkman” (ATRAC Audio Device) can be connected to the front USB terminal. For details on a usable devices, please refer to About USB Devices (page 16) or the Sony support website (page 21.)
 - **Portable audio device**: A portable audio device can be connected to AUX input terminal at the rear of the unit.
 - **CD/MD changers**: CD/MD changers can be connected to the SONY BUS at the rear of the unit.

* A CD TEXT disc is a CD-DA that includes information such as disc, artist and track name.

Getting Started

Resetting the unit

Before operating the unit for the first time, or after replacing the car battery or changing the connections, you must reset the unit. Detach the front panel and press the RESET button with a pointed object, such as a ball-point pen.

RESET
button

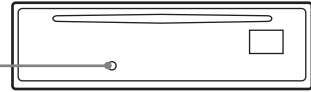

Note

Pressing the RESET button will erase the clock setting and some stored contents.

Preparing the card remote commander

Before using the card remote commander for the first time, remove the insulation film.

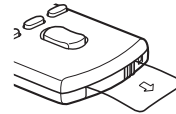

Setting the clock

The clock uses a 24-hour digital indication.

- 1 Press and hold the select button.**
The setup display appears.
- 2 Press the select button repeatedly until “CLOCK-ADJ” appears.**
- 3 Press (SEEK) +.**
The hour indication flashes.
- 4 Rotate the volume control dial to set the hour and minute.**
To move the digital indication, press (SEEK) -/+.
- 5 Press the select button.**
The setup is complete and the clock starts.

To display the clock, press (DSPL). Press (DSPL) again to return to the previous display.

With the card remote commander

In step 4, to set the hour and minute, press **↑** or **↓**.

Tip

You can set the clock automatically with the RDS feature (page 10).

Detaching the front panel

You can detach the front panel of this unit to prevent theft.

Caution alarm

If you turn the ignition switch to the OFF position without detaching the front panel, the caution alarm will sound for a few seconds. The alarm will only sound if the built-in amplifier is used.

- 1 Press **OFF**.
The unit is turned off.
- 2 Press **OPEN**.
The front panel is flipped down.
- 3 Slide the front panel to the right, then gently pull out the left end of the front panel.

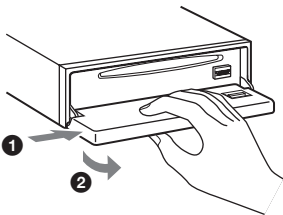

Notes

- Do not drop or put excessive pressure on the front panel and display window.
- Do not subject the front panel to heat/high temperature or moisture. Avoid leaving it in a parked car or on a dashboard/rear tray.
- If the front panel is opened without turning off the switch during playback by a USB device, data may be damaged.

Attaching the front panel

Place the hole **(A)** of the front panel onto the spindle **(B)** on the unit, then lightly push the left side in.

Press **SOURCE** on the unit (or insert a disc) to operate the unit.

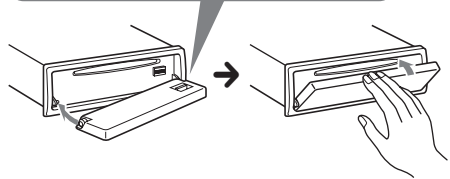
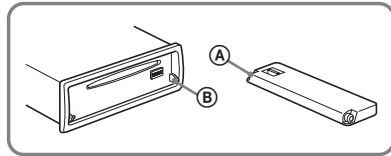

Note

Do not put anything on the inner surface of the front panel.

Inserting the disc in the unit

- 1 Press **OPEN**.
- 2 Insert the disc (label side up).

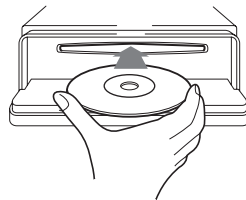

- 3 Close the front panel.
Playback starts automatically.

Ejecting the disc

- 1 Press **OPEN**.
- 2 Press **▲**.
The disc is ejected.
- 3 Close the front panel.

Location of controls and basic operations

Main unit

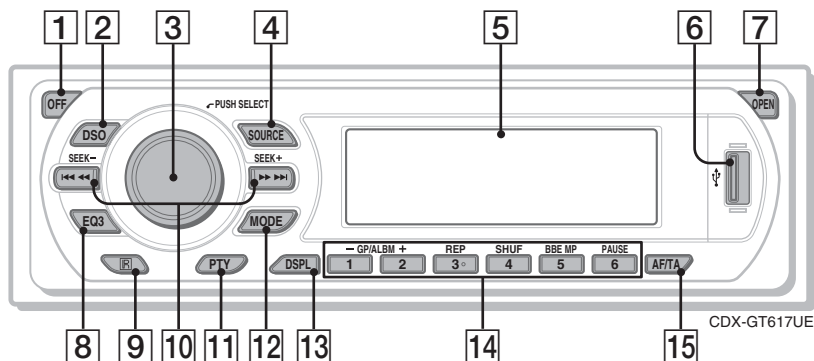

Front panel removed

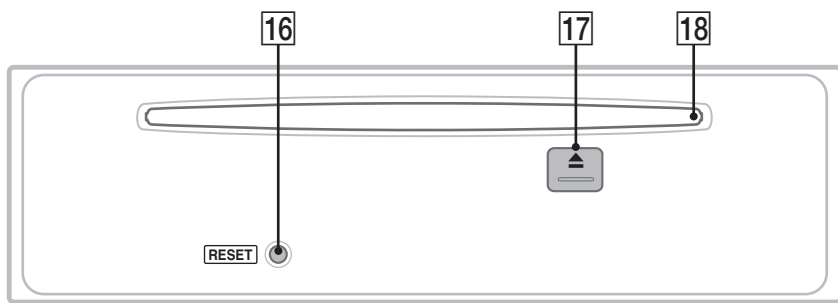

Card remote commander RM-X151

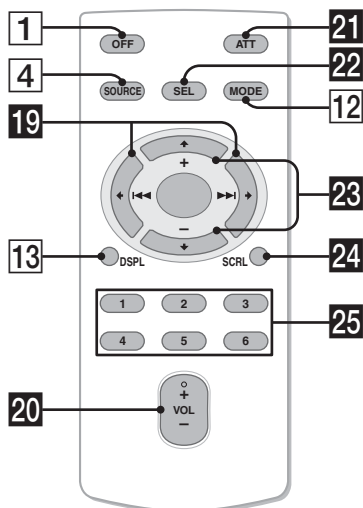

Refer to the pages listed for details. The corresponding buttons on the card remote commander control the same functions as those on the unit.

- 1 OFF button**
To power off; stop the source.
- 2 DSO button 4**
To select the DSO mode (1, 2, 3 or OFF). The larger the number, the more enhanced the effect.
- 3 Volume control dial/select button 12**
To adjust volume (rotate); select setup items (press and rotate).
- 4 SOURCE button**
To power on; change the source (Radio/CD/MD*1/USB/AUX).
- 5 Display window**
- 6 USB terminal 11**
To connect to the USB device.
- 7 OPEN button 5**

- 8 EQ3 (equalizer) button 12**
To select an equalizer type (XPLOD, VOCAL, EDGE, CRUISE, SPACE, GRAVITY, CUSTOM or OFF).
- 9 Receptor for the card remote commander**
- 10 SEEK +/- buttons**
CD/MD*¹/USB*².
To skip tracks (press); skip tracks continuously (press, then press again within about 1 second and hold); reverse/fast-forward a track (press and hold).
Radio:
To tune in stations automatically (press); find a station manually (press and hold).
- 11 PTY (Program Type) button 10**
To select PTY in RDS.
- 12 MODE button 8, 11, 13**
To select the radio band (FM/MW/LW); select the unit*³; select the play mode*⁴.
- 13 DSPL (display) button 8, 9, 11**
To change display items.
- 14 Number buttons**
CD/MD*¹/USB*².
1 / **2**: **GP***⁵/**ALBM***⁶ -/+
To skip albums (press); skip albums continuously (press and hold).*⁷
3: **REP** 8, 11, 13
4: **SHUF** 8, 11, 13
5: **BBE MP***⁸ 2
To activate the BBE MP function, set "BBE MP-ON." To cancel, set "BBE MP-OFF."
6: **PAUSE***⁸
To pause playback. To cancel, press again.
Radio:
To receive stored stations (press); store stations (press and hold).
- 15 AF (Alternative Frequencies)/TA (Traffic Announcement) button 9**
To set AF and TA in RDS.
- 16 RESET button 4**
- 17 ▲ (eject) button 5**
To eject the disc.
- 18 Disc slot 5**
To insert the disc.

The following buttons on the card remote commander have also different buttons/functions from the unit. Remove the insulation film before use (page 4).

- 19 ◀ (◀◀)/▶ (▶▶) buttons**
To control CD/radio/MD/USB, the same as **SEEK** -/+ on the unit.
- 20 VOL (volume) +/- button**
To adjust volume.
- 21 ATT (attenuate) button**
To attenuate the sound. To cancel, press again.
- 22 SEL (select) button**
The same as the select button on the unit.
- 23 ↑ (+)/↓ (-) buttons**
To control CD, the same as **1** / **2** (GP/ALBM -/+) on the unit.
- 24 SCRL (scroll) button 8, 11**
To scroll the display item.
- 25 Number buttons**
To receive stored stations (press); store stations (press and hold).

*1 When an MD changer is connected.

*2 When a USB device is connected.

*3 When a CD/MD changer is connected.

*4 When an ATRAC Audio Device is connected.

*5 When an ATRAC CD is played.

*6 When an MP3/WMA/AAC is played.

*7 If the changer/USB is connected, the operation is different, see page 13.

*8 When playing back on this unit and a USB device.

Notes

- When ejecting/inserting a disc, keep any USB devices disconnected to avoid damage to the disc.
- If the unit is turned off and the display disappears, it cannot be operated with the card remote commander unless **SOURCE** on the unit is pressed, or a disc is inserted to activate the unit first.

Tip

For details on how to replace the battery, see "Replacing the lithium battery of the card remote commander" on page 17.

About USB cap

When not using the USB terminal (**16**), use the supplied USB cap to prevent dust or dirt entering. Keep the USB cap out of the reach of children to prevent accidental swallowing.

For details on selecting a CD/MD changer, see page 13.

Display items

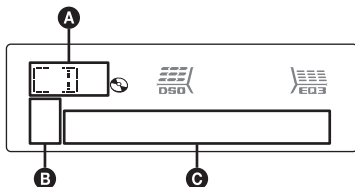

- A** Source
- B** ATRAC/WMA/MP3/AAC indication
- C** Track number/Elapsed playing time, Disc/artist name, Album/group number*, Album/group name, Track name, Text information, Clock

* Album/group number is displayed only when the album/group is changed.

To change display items **C**, press **(DSPL)**; scroll display items **C**, press **(SCRL)** on the card remote commander or set "A.SCRL-ON" (page 13).

Tip

Displayed items will differ, depending on the disc type, recorded format and settings. For details on MP3/WMA/AAC, see page 16; ATRAC CD, see page 17.

Repeat and shuffle play

- During playback, press **(3)** (REP) or **(4)** (SHUF) repeatedly until the desired setting appears.

Select	To play
TRACK	track repeatedly.
ALBUM *1	album repeatedly.
GROUP *2	group repeatedly.
SHUF ALBUM *1	album in random order.
SHUF GROUP *2	group in random order.
SHUF DISC	disc in random order.

*1 When an MP3/WMA/AAC is played.

*2 When an ATRAC CD is played.

To return to normal play mode, select "OFF" or "SHUF OFF."

Storing and receiving stations

Caution

When tuning in stations while driving, use Best Tuning Memory (BTM) to prevent an accident.

Storing automatically — BTM

- Press **(SOURCE)** repeatedly until "TUNER" appears.

To change the band, press **(MODE)** repeatedly. You can select from FM1, FM2, FM3*, MW or LW.

- Press and hold the select button.

The setup display appears.

- Press the select button repeatedly until "BTM" appears.

- Press **(SEEK) +**.

The unit stores stations in order of frequency on the number buttons.

A beep sounds when the setting is stored.

* FM3 tuning range is 65 to 74 MHz (at 30 kHz step).

Storing manually

- While receiving the station that you want to store, press and hold a number button **(1 to 6)** until "MEM" appears.

The number button indication appears in the display.

Note

If you try to store another station on the same number button, the previously stored station will be replaced.

Tip

When a RDS station is stored, the AF/TA setting is also stored (page 9).

Receiving the stored stations

- Select the band, then press a number button **(1 to 6)**.

Tuning automatically

- Select the band, then press **(SEEK) -/+** to search for the station.

Scanning stops when the unit receives a station. Repeat this procedure until the desired station is received.

Tip

If you know the frequency of the station you want to listen to, press and hold **(SEEK)** $-/+$ to locate the approximate frequency, then press **(SEEK)** $-/+$ repeatedly to fine adjust to the desired frequency (manual tuning).

RDS

Overview

FM stations with Radio Data System (RDS) service send inaudible digital information along with the regular radio program signal.

Display items

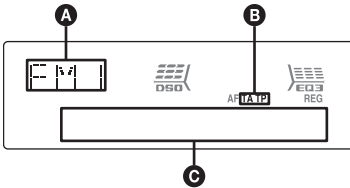

- A** Radio band, Function
- B** TA/TP*1
- C** Frequency*2 (Program service name), Preset number, Clock, RDS data

*1 "TA" flashes during traffic information. "TP" lights up while such a station is received.

2 While receiving the RDS station, "" is displayed on the left of the frequency indication.

To change display items **C**, press **(DSPL)**.

RDS services

This unit automatically provides RDS services as follows:

AF (Alternative Frequencies)

Selects and retunes the station with the strongest signal in a network. By using this function, you can continuously listen to the same program during a long-distance drive without having to retune the same station manually.

TA (Traffic Announcement)/TP (Traffic Program)

Provides current traffic information/programs. Any information/program received, will interrupt the currently selected source.

PTY (Program Types)

Displays the currently received program type. Also searches your selected program type.

CT (Clock Time)

The CT data from the RDS transmission sets the clock.

Notes

- Depending on the country/region, not all RDS functions may be available.
- RDS will not work if the signal strength is too weak, or if the station you are tuned to is not transmitting RDS data.

Setting AF and TA

1 Press **(AF/TA)** repeatedly until the desired setting appears.

Select	To
AF-ON	activate AF and deactivate TA.
TA-ON	activate TA and deactivate AF.
AF, TA-ON	activate both AF and TA.
AF, TA-OFF	deactivate both AF and TA.

Storing RDS stations with the AF and TA setting

You can preset RDS stations along with the AF/TA setting. If you use the BTM function, only RDS stations are stored with the same AF/TA setting.

If you preset manually, you can preset both RDS and non-RDS stations with the AF/TA setting for each.

- 1 Set AF/TA, then store the station with BTM or manually.

Presetting the volume of traffic announcements

You can preset the volume level of the traffic announcements so as to not miss hearing them.

- 1 Rotate the volume control dial to adjust the volume level.
- 2 Press and hold **(AF/TA)** until "TA" appears.

Receiving emergency announcements

With AF or TA on, the emergency announcements will automatically interrupt the currently selected source.

continue to next page →

Staying with one regional program — REG

When the AF function is on: this unit's factory setting restricts reception to a specific region, so you will not be switched to another regional station with a stronger frequency.

If you leave this regional program's reception area, set "REG-OFF" in setup during FM reception (page 13).

Note

This function does not work in the UK and in some other areas.

Local Link function (UK only)

This function enables you to select other local stations in the area, even if they are not stored on your number buttons.

- 1 During FM reception, press a number button (① to ⑥) on which a local station is stored.
- 2 Within 5 seconds, press again a number button of the local station.
Repeat this procedure until the local station is received.

Selecting PTY

- 1 Press **(PTY)** during FM reception.



The current program type name appears if the station is transmitting PTY data.

- 2 Press **(PTY)** repeatedly until the desired program type appears.
- 3 Press **(SEEK) -/+**.
The unit starts to search for a station broadcasting the selected program type.

Type of programs

NEWS (News), **AFFAIRS** (Current Affairs), **INFO** (Information), **SPORT** (Sports), **EDUCATE** (Education), **DRAMA** (Drama), **CULTURE** (Culture), **SCIENCE** (Science), **VARIED** (Varied), **POP M** (Popular Music), **ROCK M** (Rock Music), **EASY M** (Easy Listening), **LIGHT M** (Light Classical), **CLASSICS** (Classical), **OTHER M** (Other Music Type), **WEATHER** (Weather), **FINANCE** (Finance), **CHILDREN** (Children's Programs), **SOCIAL A** (Social Affairs), **RELIGION** (Religion), **PHONE IN** (Phone In), **TRAVEL** (Travel), **LEISURE** (Leisure), **JAZZ** (Jazz Music), **COUNTRY** (Country Music), **NATION M** (National Music), **OLDIES** (Oldies Music), **FOLK M** (Folk Music), **DOCUMENT** (Documentary)

Note

You cannot use this function in countries/regions where no PTY data is available.

Setting CT

- 1 Set "CT-ON" in setup (page 12).

Notes

- The CT function may not work even though an RDS station is being received.
- There might be a difference between the time set by the CT function and the actual time.

USB devices

Playback USB devices

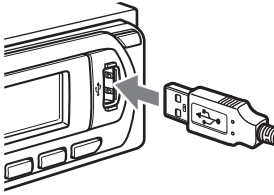

1 Connect the USB device to the USB terminal.

Playback starts.

If a USB device is already connected, press **(SOURCE)** repeatedly until “USB” appears, to start playback.

Press **(OFF)** to stop playback.

Notes

- Before removing a USB device, be sure to stop playback first. If you remove your USB device during playback, data in the USB device may be damaged.
- Do not use USB devices so large or heavy that they may fall down due to vibration, or cause a loose connection.
- If you open the front panel of the unit during playback of the USB device, USB data may be damaged.

Display items

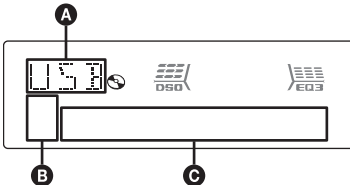

- A** ATRAC Audio Device: ALB, ART, PLY
Mass Storage Class: USB
- B** ATRAC/WMA/MP3/AAC indication
- C** Track/Album/Artist/Playlist number, Track/Album/Artist/Playlist name, Elapsed playing time, Clock

To change display items **C**, press **(DSPL)**; scroll display items **C**, press **(SCRL)** on the card remote commander or set “A.SCRL-ON” (page 13).

Tip

Displayed items will differ, depending on the recorded format and settings. For details on MP3/WMA/AAC, see page 16; ATRAC CD, see page 17.

Note

The display differs depending on the Mass Storage Class type USB device, and ATRAC Audio Device.

Listening to music on a Mass Storage Class type audio device

Repeat and shuffle play

- 1 During playback, press **(3)** (REP) or **(4)** (SHUF) repeatedly until the desired setting appears.

Select	To play
⇐ TRACK	track repeatedly.
⇐ ALBUM	album repeatedly.
SHUF ALBUM	album in random order.
SHUF DEVICE	device in random order.

To return to normal play mode, select “⇐ OFF” or “SHUF OFF”.

Listening to music on “Walkman” (ATRAC Audio Device)

- 1 During playback, press **(MODE)** repeatedly until the desired setting appears.

The item changes as follows:

ALB (Album) → **ART** (Artist) → **PLY** (Playlist)

Repeat and shuffle play

- 1 During playback, press **(3)** (REP) or **(4)** (SHUF) repeatedly until the desired setting appears.

Select	To play
⇐ TRACK	track repeatedly.
⇐ ALBUM	album repeatedly.
⇐ ARTIST	artist repeatedly.
⇐ PLAYLIST	playlist repeatedly.
SHUF ALBUM	album in random order.
SHUF ARTIST	artist in random order.
SHUF PLAYLIST	playlist in random order.
SHUF DEVICE	device in random order.

To return to normal play mode, select “⇐ OFF” or “SHUF OFF.”

Other functions

Changing the sound settings

Adjusting the sound characteristics — BAL/FAD/SUB

You can adjust the balance, fader, and subwoofer volume.

- 1 Press the select button repeatedly until “BAL,” “FAD” or “SUB” appears. The item changes as follows:

LOW*1 → MID*1 → HI*1 →
BAL (left-right) → FAD (front-rear) →
SUB (subwoofer volume)*2 → AUX*3

*1 When EQ3 is activated (page 12).

*2 “ATT” is displayed at the lowest setting, and can be adjusted up to 20 steps.

*3 When AUX source is activated (page 13).

- 2 Rotate the volume control dial to adjust the selected item.

After 3 seconds, the setting is complete and the display returns to normal play/reception mode.

With the card remote commander

In step 2, to adjust the selected item, press ←, ↑, → or ↓.

Customizing the equalizer curve — EQ3

“CUSTOM” of EQ3 allows you to make your own equalizer settings.

- 1 Select a source, then press **EQ3** repeatedly to select “CUSTOM.”
- 2 Press the select button repeatedly until “LOW,” “MID” or “HI” appears.
- 3 Rotate the volume control dial to adjust the selected item.

The volume level is adjustable in 1 dB steps, from -10 dB to +10 dB.

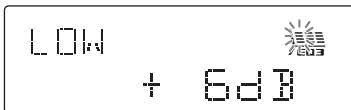

Repeat steps 2 and 3 to adjust the equalizer curve.

To restore the factory-set equalizer curve, press and hold the select button before the setting is complete.

After 3 seconds, the setting is complete and the display returns to normal play/reception mode.

Tip

Other equalizer types are also adjustable.

With the card remote commander

In step 3, to adjust the selected item, press ←, ↑, → or ↓.

Adjusting setup items — SET

- 1 Press and hold the select button.

The setup display appears.

- 2 Press the select button repeatedly until the desired item appears.

- 3 Rotate the volume control dial to select the setting (example “ON” or “OFF”).

- 4 Press and hold the select button.

The setup is complete and the display returns to normal play/reception mode.

Note

Displayed items will differ, depending on the source and setting.

With the card remote commander

In step 3, to select the setting, press ← or →.

The following items can be set (follow the page reference for details):

“●” indicates the default settings.

CLOCK-ADJ (Clock Adjust) (page 4)

CT (Clock Time)

To set “CT-ON” or “CT-OFF” (●) (page 9, 10).

BEEP

To set “BEEP-ON” (●) or “BEEP-OFF.”

AUX-A*1 (AUX Audio)

To turn the AUX source display “AUX-A-ON” (●) or “AUX-A-OFF” (page 13).

A.OFF (Auto Off)

To shut off automatically after a desired time when the unit is turned off.

– “A.OFF-NO” (●), “A.OFF-30S (Seconds),”
“A.OFF-30M (Minutes)” or “A.OFF-60M (Minutes).”

DEMO*1 (Demonstration)

To set “DEMO-ON” (●) or “DEMO-OFF.”

DIM (Dimmer)

To change the brightness of the display.

– “DIM-AT” (●): to dim the display automatically when you turn lights on.
– “DIM-ON”: to dim the display.
– “DIM-OFF”: to deactivate the dimmer.

ILM (Illumination)

To change the illumination color: “ILM-1” (●) or “ILM-2.”

M.DSPL (Motion Display)

To select the Motion Display mode.

- “M.DSPL-SA” (●): to show moving patterns and spectrum analyzer.
- “M.DSPL-ON”: to show moving patterns.
- “M.DSPL-OFF”: to deactivate the Motion Display.

A.SCRL (Auto Scroll)

To scroll long displayed item automatically when the disc/album/group/track is changed.

- “A.SCRL-ON” (●): to scroll.
- “A.SCRL-OFF”: to not scroll.

LOCAL (Local seek mode)

- “LOCAL-OFF” (●): to tune normal reception.
- “LOCAL-ON”: to only tune into stations with stronger signals.

MONO*² (Monaural mode)

To improve poor FM reception, select monaural reception mode.

- “MONO-OFF” (●): to hear stereo broadcast in stereo.
- “MONO-ON”: to hear stereo broadcast in monaural.

REG*² (Regional)

To set “REG-ON” (●) or “REG-OFF” (page 10).

LPF*³ (Low Pass Filter)

To select the subwoofer cut-off frequency: “LPF OFF” (●), “LPF125Hz” or “LPF 78Hz.”

BTM (page 8)

*1 When the unit is turned off.

*2 When FM is received.

*3 When the audio output is set to “SUB.”

Using optional equipment

CD/MD changer

Selecting the changer

- 1 Press **(SOURCE)** repeatedly until “CD” or “MD” appears.
- 2 Press **(MODE)** repeatedly until the desired changer appears.

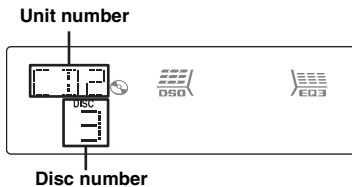

Playback starts.

Skipping albums and discs

- 1 During playback, press **(1)/(2)** (GP/ALBM -/+).

To skip	Press (1)/(2) (GP/ALBM -/+)
album	and release (hold for a moment).
album continuously	within 2 seconds of first releasing.
discs	repeatedly.
discs continuously	then, press again within 2 seconds and hold.

Repeat and shuffle play

- 1 During playback, press **(3)** (REP) or **(4)** (SHUF) repeatedly until the desired setting appears.

Select	To play
DISC * ¹	disc repeatedly.
SHUF CHANGER * ¹	tracks in the changer in random order.
SHUF ALL * ²	tracks in all units in random order.

*1 When one or more CD/MD changers are connected.

*2 When two or more MD changers are connected.

To return to normal play mode, select “**OFF**” or “**SHUF OFF**.”

Auxiliary audio equipment

You can connect optional Sony portable devices to the BUS AUDIO IN/AUX IN terminal on the unit. If the changer or other device is not connected to the terminal, the unit allows you to listen to the portable device on your car speakers.

Note

When connecting a portable device, be sure BUS CONTROL IN is not connected. If a device is connected to BUS CONTROL IN, “AUX” cannot be selected with **(SOURCE)**.

Tip

When connecting both a portable device and a changer, use the optional AUX-IN selector.

continue to next page →

Selecting auxiliary equipment

- 1 Press **(SOURCE)** repeatedly until "AUX" appears.
Operate by the portable device itself.

Adjust the volume level

Be sure to adjust the volume for each connected audio device before playback.

- 1 Turn down the volume on the unit.
- 2 Press **(SOURCE)** repeatedly until "AUX" appears.
"AUX REAR IN" appears.
- 3 Start playback of the portable audio device at a moderate volume.
- 4 Set your usual listening volume on the unit.
- 5 Press the select button repeatedly until "AUX" appears, and rotate the volume control dial to adjust the input level (-8 dB to +18 dB).

Rotary commander RM-X4S

Attaching the label

Attach the indication label depending on how you mount the rotary commander.

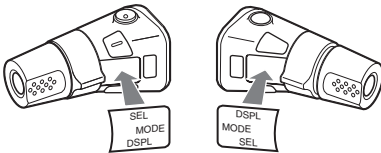

Location of controls

The corresponding buttons on the rotary commander control the same functions as those on this unit.

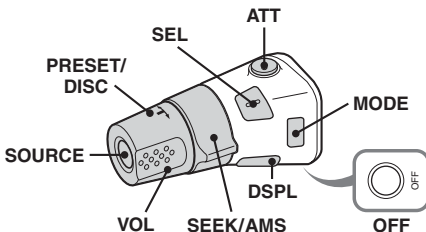

The following controls on the rotary commander require a different operation from the unit.

• PRESET/DISC control

The same as **(1)/(2)** (GP/ALBM -/+) on the unit (push in and rotate).

• VOL (volume) control

The same as the volume control dial on the unit (rotate).

• SEEK/AMS control

The same as **(SEEK)** -/+ on the unit (rotate, or rotate and hold).

Changing the operative direction

The operative direction of the controls is factory-set as shown below.



If you need to mount the rotary commander on the right hand side of the steering column, you can reverse the operative direction.

- 1 While pushing the VOL control, press and hold **(SEL)**.

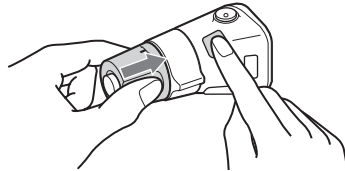

Additional Information

Precautions

- If your car has been parked in direct sunlight, allow the unit to cool off before operating it.
- Power antenna (aerial) will extend automatically while the unit is operating.

Moisture condensation

On a rainy day or in a very damp area, moisture condensation may occur inside the lenses and display of the unit. Should this occur, the unit will not operate properly. In such a case, remove the disc and wait for about an hour until the moisture has evaporated.

To maintain high sound quality

Be careful not to splash juice or other soft drinks onto the unit or discs.

Notes on discs

- To keep a disc clean, do not touch its surface. Handle the disc by its edge.
- Keep your discs in their cases or disc magazines when not in use.
- Do not subject discs to heat/high temperature. Avoid leaving them in a parked car or on a dashboard/rear tray.
- Do not attach labels, or use discs with sticky ink/residue. Such discs may stop spinning when used, causing a malfunction, or may ruin the disc.



- Do not use any discs with labels or stickers attached. The following malfunctions may result from using such discs:
 - Inability to eject a disc (due to a label or sticker peeling off and jamming the eject mechanism).
 - Inability to read audio data correctly (e.g., playback skipping, or no playback) due to heat shrinking of a sticker or label causing a disc to warp.
- Discs with non-standard shapes (e.g., heart, square, star) cannot be played on this unit. Attempting to do so may damage the unit. Do not use such discs.
- You cannot play 8 cm (3 1/4 in) CDs.

- Before playing, clean the discs with a commercially available cleaning cloth. Wipe each disc from the center out. Do not use solvents such as benzene, thinner, commercially available cleaners, or antistatic spray intended for analog discs.



Notes on CD-R/CD-RW discs

- Some CD-Rs/CD-RWs (depending on the equipment used for its recording or the condition of the disc) may not play on this unit.
- You cannot play a CD-R/a CD-RW that is not finalized.
- The unit is compatible with the ISO 9660 level 1/level 2 format, Joliet/Romeo in the expansion format, and Multi Session.
- The maximum number of:
 - folders (albums): 150 (including root and empty folders).
 - files (tracks) and folders contained in a disc: 300 (if a folder/file names contain many characters, this number may become less than 300).
 - displayable characters for a folder/file name is 32 (Joliet), or 64 (Romeo).
- When the disc is recorded in Multi Session, only the first track of the first session format is recognized and played (any other format is skipped). The priority of the format is CD-DA, ATRAC CD and MP3/WMA/AAC.
 - When the first track is a CD-DA, only CD-DA of the first session is played.
 - When the first track is not a CD-DA, an ATRAC CD or MP3/WMA/AAC session is played. If the disc has no data in any of these formats, “NO MUSIC” is displayed.

Music discs encoded with copyright protection technologies

This product is designed to play back discs that conform to the Compact Disc (CD) standard. Recently, various music discs encoded with copyright protection technologies are marketed by some record companies. Please be aware that among those discs, there are some that do not conform to the CD standard and may not be playable by this product.

Note on DualDiscs

A DualDisc is a two sided disc product which mates DVD recorded material on one side with digital audio material on the other side. However, since the audio material side does not conform to the Compact Disc (CD) standard, playback on this product is not guaranteed.

About USB devices

- Mass Storage Class and ATRAC Audio device type USB devices compliant with the USB standard can be used. However, this unit cannot recognize USB devices via a USB HUB, and is not compatible with devices that have a HUB function. For details on the compatibility of your USB device, visit the Sony support website (page 21).
- Corresponding codec is different according to device type.
 - Mass Storage Class: MP3/WMA/AAC
 - ATRAC Audio Device: ATRAC/MP3/WMA/AAC
- DRM (Digital Rights Management) files other than ATRAC cannot be played.
- Displayable data are as follows.
 - Mass Storage Class:
 - Folders (Albums): 512, Files (Tracks): 65535
 - ATRAC Audio Device: ATRAC/MP3/WMA/AAC
 - Albums/Artists/Playlists: 65535, Tracks: 65535

Notes on USB devices

- When using a cable, use the one supplied with the USB devices to connect.
- Do not use USB devices that are so large or heavy that may interfere with driving operations.
- Do not leave USB devices in a parked car, as malfunctions may result.
- It may take time for playback to begin, depending on the amount of recorded data.
- Backup of data in USB devices is recommended.

Playback order of MP3/WMA/AAC files

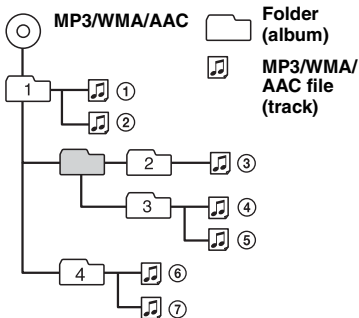

About MP3 files

- MP3, which stands for MPEG-1 Audio Layer-3, is a music file compression format standard. It compresses audio CD data to approximately 1/10 of its original size.
- ID3 tag versions 1.0, 1.1, 2.2, 2.3 and 2.4 apply to MP3 only. ID3 tag is 15/30 characters (1.0 and 1.1), or 63/126 characters (2.2, 2.3 and 2.4).
- When naming an MP3 file, be sure to add the file extension “.mp3” to the file name.
- During playback or fast-forward/reverse of a VBR (variable bit rate) MP3 file, elapsed playing time may not display accurately.

Note on MP3

If you play a high-bit-rate MP3, such as 320 kbps, sound may be intermittent.

About WMA files

- WMA, which stands for Windows Media Audio, is a music file compression format standard. It compresses audio CD data to approximately 1/22* of its original size.
- WMA tag is 63 characters.
- When naming a WMA file, be sure to add the file extension “.wma” to the file name.
- During playback or fast-forward/reverse of a VBR (variable bit rate) WMA file, elapsed playing time may not display accurately.

* only for 64 kbps

Note on WMA

Playback of the following WMA files is not supported.

- lossless compression
- copyright-protected

About AAC files

- AAC, which stands for Advanced Audio Coding, is a music file compression format standard. It compresses audio CD data to approximately 1/11* of its original size.
- AAC tag is 126 characters.
- When naming an AAC file, be sure to add the file extension “.m4a” to the file name.
- During playback or fast-forward/reverse of a VBR (variable bit rate) AAC file, elapsed playing time may not display accurately.

* only for 128 kbps

Note on AAC

Playback of a copyright-protected file is not supported.

About ATRAC files

ATRAC3plus format

ATRAC3, which stands for Adaptive Transform Acoustic Coding3, is audio compression technology. It compresses audio CD data to approximately 1/10 of its original size.

ATRAC3plus, which is an extended format of ATRAC3, compresses the audio CD data to approximately 1/20 of its original size. The unit accepts both ATRAC3 and ATRAC3plus format.

- The ATRAC is in the structure of a 2-level hierarchy; one folder (group), two files (tracks).
 - ATRAC CD

The maximum number of folders (groups) is 255, and the maximum number of files (tracks) is 999.

- ATRAC Audio Device

The maximum number of albums/artists/playlists is 65535, and the maximum number of tracks is 65535.

- The characters for a folder/file name and text information written by SonicStage are displayed.

For details on ATRAC CD and ATRAC Audio Device, see the SonicStage manual.

Notes

- Be sure to create the ATRAC files using authorized software, such as SonicStage.
- ATRAC files cannot be played on USB devices other than ATRAC Audio Device.

If you have any questions or problems concerning your unit that are not covered in this manual, consult your nearest Sony dealer.

Maintenance

Replacing the lithium battery of the card remote commander

Under normal conditions, the battery will last approximately 1 year. (The service life may be shorter, depending on the conditions of use.)

When the battery becomes weak, the range of the card remote commander becomes shorter. Replace the battery with a new CR2025 lithium battery. Use of any other battery may present a risk of fire or explosion.

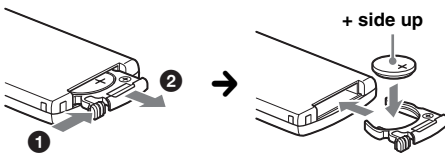

Notes on the lithium battery

- Keep the lithium battery out of the reach of children. Should the battery be swallowed, immediately consult a doctor.
- Wipe the battery with a dry cloth to assure a good contact.
- Be sure to observe the correct polarity when installing the battery.
- Do not hold the battery with metallic tweezers, otherwise a short-circuit may occur.

WARNING

Battery may explode if mistreated. Do not recharge, disassemble, or dispose of in fire.

Fuse replacement

When replacing the fuse, be sure to use one matching the amperage rating stated on the original fuse. If the fuse blows, check the power connection and replace the fuse. If the fuse blows again after replacement, there may be an internal malfunction. In such a case, consult your nearest Sony dealer.

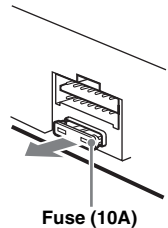

Cleaning the connectors

The unit may not function properly if the connectors between the unit and the front panel are not clean. In order to prevent this, detach the front panel (page 5) and clean the connectors with a cotton swab. Do not apply too much force. Otherwise, the connectors may be damaged.

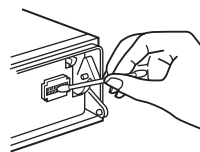

Main unit

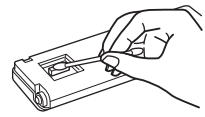

Back of the front panel

Notes

- For safety, turn off the ignition before cleaning the connectors, and remove the key from the ignition switch.
- Never touch the connectors directly with your fingers or with any metal device.

Removing the unit

1 Remove the protection collar.

- 1 Detach the front panel (page 5).
- 2 Engage the release keys together with the protection collar.

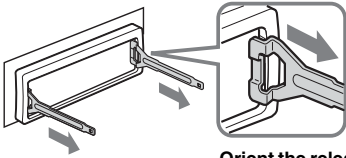

Orient the release keys as shown.

- 3 Pull out the release keys to remove the protection collar.

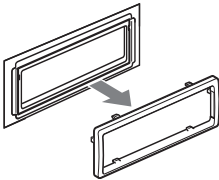

2 Remove the unit.

- 1 Insert both release keys simultaneously until they click.

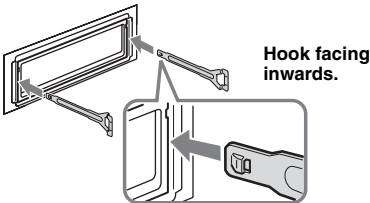

- 2 Pull the release keys to unseat the unit.

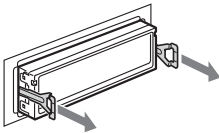

- 3 Slide the unit out of the mounting.

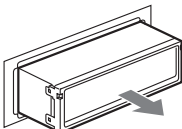

Specifications

CD Player section

Signal-to-noise ratio: 120 dB
Frequency response: 10 – 20,000 Hz
Wow and flutter: Below measurable limit

Tuner section

FM

Tuning range:

FM1/FM2: 87.5 – 108.0 MHz (at 50 kHz step)
FM3: 65 – 74 MHz (at 30 kHz step)

Antenna (aerial) terminal:

External antenna (aerial) connector

Intermediate frequency: 10.7 MHz/450 kHz

Usable sensitivity: 9 dBf

Selectivity: 75 dB at 400 kHz

Signal-to-noise ratio: 67 dB (stereo), 69 dB (mono)

Harmonic distortion at 1 kHz: 0.5 % (stereo), 0.3 % (mono)

Separation: 35 dB at 1 kHz

Frequency response: 30 – 15,000 Hz

MW/LW

Tuning range:

MW: 531 – 1,602 kHz

LW: 153 – 279 kHz

Antenna (aerial) terminal:

External antenna (aerial) connector

Intermediate frequency: 10.7 MHz/450 kHz

Sensitivity: MW: 30 μ V, LW: 40 μ V

USB Player section

Interface: USB (Full-speed)

Maximum current: 500mA

Power amplifier section

Outputs: Speaker outputs (sure seal connectors)

Speaker impedance: 4 – 8 ohms

Maximum power output: 50 W \times 4 (at 4 ohms)

General

Outputs:

Audio outputs terminal (front/rear)
Subwoofer output terminal (mono)
Power antenna (aerial) relay control terminal
Power amplifier control terminal

Inputs:

Telephone ATT control terminal
Illumination control terminal
BUS control input terminal
BUS audio input terminal/AUX IN terminal
Remote controller input terminal
Antenna (aerial) input terminal

Tone controls:

Low: ± 10 dB at 60 Hz (XPLOD)

Mid: ± 10 dB at 1 kHz (XPLOD)

High: ± 10 dB at 10 kHz (XPLOD)

Power requirements: 12 V DC car battery (negative ground (earth))

Dimensions: Approx. 178 \times 50 \times 180 mm (7 $\frac{1}{8}$ \times 2 \times 7 $\frac{1}{8}$ in) (w/h/d)

Mounting dimensions: Approx. 182 \times 53 \times 162 mm (7 $\frac{1}{4}$ \times 2 $\frac{1}{8}$ \times 6 $\frac{1}{2}$ in) (w/h/d)

Mass: Approx. 1.3 kg (3 lb 5 oz)

Supplied accessories:

- Card remote commander: RM-X151
- Parts for installation and connections (1 set)

Optional accessories/equipment:

- Rotary commander: RM-X4S
- BUS cable (supplied with an RCA pin cord): RC-61 (1 m), RC-62 (2 m)
- CD changer (10 discs): CDX-757MX
- CD changer (6 discs): CDX-T70MX
- Source selector: XA-C40
- AUX-IN selector: XA-300
- Interface adaptor for iPod: XA-110IP

Your dealer may not handle some of the above listed accessories. Please ask the dealer for detailed information.

US and foreign patents licensed from Dolby Laboratories.

MPEG Layer-3 audio coding technology and patents licensed from Fraunhofer IIS and Thomson.

Note

This unit cannot be connected to a digital preamplifier or an equalizer which is Sony BUS system compatible.

Design and specifications are subject to change without notice.



- Halogenated flame retardants are not used in the certain printed wiring boards.
- Halogenated flame retardants are not used in cabinets.
- Paper is used for the packaging cushions.
- VOC (Volatile Organic Compound)-free vegetable oil based ink is used for printing the carton.

Troubleshooting

The following checklist will help you remedy problems you may encounter with your unit. Before going through the checklist below, check the connection and operating procedures.

General

No power is being supplied to the unit.

- Check the connection. If everything is in order, check the fuse.
- If the unit is turned off and the display disappears, it cannot be operated with the remote commander.
→ Turn on the unit.

The power antenna (aerial) does not extend.

The power antenna (aerial) does not have a relay box.

No sound.

- The volume is too low.
- The ATT function is activated, or the Telephone ATT function (when the interface cable of a car telephone is connected to the ATT lead) is activated.
- The position of the fader control "FAD" is not set for a 2-speaker system.
- The CD changer is incompatible with the disc (MP3/WMA/AAC/ATRAC CD).
→ Play back with this unit.

No beep sound.

- The beep sound is canceled (page 12).
- An optional power amplifier is connected and you are not using the built-in amplifier.

The contents of the memory have been erased.

- The RESET button has been pressed.
→ Store again into the memory.
- The power supply lead or battery has been disconnected.
- The power supply lead is not connected properly.

Stored stations and correct time are erased.

The fuse has blown.

Makes noise when the position of the ignition is switched.

The leads are not matched correctly with the car's accessory power connector.

The display disappears from/does not appear in the display window.

- The dimmer is set "DIM-ON" (page 12).
- The display disappears if you press and hold **OFF**.
→ Press and hold **OFF** on the unit until the display appears.
- The connectors are dirty (page 17).

The Auto Off function does not operate.

The unit is turned on. The Auto Off function activates after turning off the unit.

→ Turn off the unit.

Card remote commander operation is not possible.

Make sure the insulation film has been removed (page 4).

DSO does not function.

Depending on the type of car interior or type of music, DSO may not have a desirable effect.

CD/MD playback

The disc cannot be loaded.

- Another disc is already loaded.
- The disc has been forcibly inserted upside down or in the wrong way.

The disc does not playback.

- Defective or dirty disc.
- The CD-Rs/CD-RWs are not for audio use (page 15).
- The disc format and file version are incompatible with this unit (For details, refer to page 4 and 15).
- Press **▲** to remove the disc.

continue to next page →

MP3/WMA/AAC files take longer to play back than others.

The following disc/devices take a longer time to start playback.

- a disc/devices recorded with a complicated tree structure.
- a disc/devices recorded in Multi Session.
- a disc/devices to which data can be added.

The ATRAC CD cannot play.

- The disc is not created by authorized software, such as SonicStage or SonicStage Simple Burner.
- Tracks that are not included in the group cannot be played.

The display items do not scroll.

- For discs with very many characters, those may not scroll.
- “A.SCRL” is set to “OFF”.
→ Set “A.SCRL-ON” (page 13) or press (SCRL) on the card remote commander.

The sound skips.

- Installation is not correct.
→ Install the unit at an angle of less than 45° in a sturdy part of the car.
- Defective or dirty disc.

The operation buttons do not function.

The disc will not eject.

Press the RESET button (page 4).

Radio reception

The stations cannot be received.

The sound is hampered by noises.

- Connect a power antenna (aerial) control lead (blue) or accessory power supply lead (red) to the power supply lead of a car’s antenna (aerial) booster (only when your car has built-in FM/MW/LW antenna (aerial) in the rear/side glass).
- Check the connection of the car antenna (aerial).
- The auto antenna (aerial) will not go up.
→ Check the connection of the power antenna (aerial) control lead.
- Check the frequency.
- When the DSO mode is on, the sound is sometimes hampered by noises.
→ Set the DSO mode to “OFF” (page 6).

Preset tuning is not possible.

- Store the correct frequency in the memory.
- The broadcast signal is too weak.

Automatic tuning is not possible.

- Setting of the local seek mode is not correct.
→ Tuning stops too frequently:
Set “LOCAL-ON” (page 13).
→ Tuning does not stop at a station:
Set “MONO-ON” (page 13).
- The broadcast signal is too weak.
→ Perform manual tuning.

During FM reception, the “ST” indication flashes.

- Tune in the frequency accurately.
- The broadcast signal is too weak.
→ Set “MONO-ON” (page 13).

An FM program broadcast in stereo is heard in monaural.

The unit is in monaural reception mode.

→ Set “MONO-OFF” (page 13).

RDS

The SEEK starts after a few seconds of listening.

The station is non-TP or has weak signal.

→ Deactivate TA (page 9).

No traffic announcements.

- Activate TA (page 9).
- The station does not broadcast any traffic announcements despite being TP.
→ Tune in another station.

PTY displays “- - - - -”.

- The current station is not an RDS station.
- RDS data has not been received.
- The station does not specify the program type.

USB playback

You cannot play back items via a USB HUB.

This unit cannot recognize USB devices via a USB HUB, and is not compatible with a device that has a HUB function.

Cannot play back items.

- Play back music files are protected by Digital Rights Management (DRM) technology (page 16).
- Play back items on non-Mass Storage Class USB devices only.
- If a USB device does not work, reconnect it.

A beep sounds.

During playback, the USB device has been disconnected.

→ Before disconnecting a USB device, make sure to stop playback first for data protection.

The sound is intermittent.

The sound may be intermittent at a high-bit-rate of more than 320 kbps.

Error displays/Messages

BLANK*1

Tracks have not been recorded on the MD.*2

→ Play an MD with recorded tracks.

CHECKING

The unit is confirming the connection of a USB device.

→ Wait until confirming the connection is finished.

ERROR*1

- The disc is dirty or inserted upside down.*2
→ Clean or insert the disc correctly.
- A blank disc has been inserted.
- The disc cannot play due to a problem.
→ Insert another disc.
- USB device was not automatically recognized.
→ Reconnect it again.
- Press ▲ to remove the disc.

FAILURE

The connection of speakers/amplifiers is incorrect.
→ See the installation guide manual of this model to check the connection.

HUB NO SUPRT

USB HUB or devices that have a HUB function are not supported on this unit.

LOAD

The changer is loading the disc.
→ Wait until loading is complete.

L. SEEK +/-

The local seek mode is on during automatic tuning.

NO AF

There is no alternative frequency for the current station.
→ Press (SEEK) +/- while the program service name is flashing. The unit starts searching for another frequency with the same PI (Program Identification) data ("PI SEEK" appears).

NO DEV (No Device)

(SOURCE) is selected without a USB device connected. A USB device or a USB cable has been disconnected during playback.
→ Be sure to connect a USB device and USB cable.

NO DISC

The disc is not inserted in the CD/MD changer.
→ Insert discs in the changer.

NO INFO

Text information is not written in the MP3/WMA/AAC files or ATRAC CD.

NO MAG

The disc magazine is not inserted in the CD changer.
→ Insert the magazine in the changer.

NO MUSIC

The disc/USB device does not a music file.
→ Insert a music CD in this unit or MP3 playable changer.
→ Connect a USB device with a music file in it.

NO NAME

A disc/album/group/track name is not written in the track.

NO TP

The unit will continue searching for available TP stations.

NOT READ

The disc information has not been read by the unit.
→ Load the disc, then select it on the list.

NOTREADY

The lid of the MD changer is open or the MDs are not inserted properly.
→ Close the lid or insert the MDs properly.

OFFSET

There may be an internal malfunction.
→ Check the connection. If the error indication remains on in the display, consult your nearest Sony dealer.

OVERLOAD

USB device is overloaded.
→ Disconnect the USB device, then change the source by pressing (SOURCE).
→ Indicates that the USB device is out of order, or an unsupported device is connected.

READ

The unit is reading all track and group/album information on the disc/USB device.
→ Wait until reading is complete and playback starts automatically. Depending on the disc/USB device structure, it may take more than a minute.

RESET

The CD unit and CD/MD changer cannot be operated due to a problem.
→ Press the RESET button (page 4).

USB NO SUPRT (USB Not Support)

The connected USB device is not supported.
→ Connect a USB device of Mass Storage Class (page 16).

“| | | |” or “| | | |”

During reverse or fast-forward, you have reached the beginning or the end of the disc and you cannot go any further.

“_”

The character cannot be displayed with the unit.

*1 If an error occurs during playback of a CD or MD, the disc number of the CD or MD does not appear in the display.

*2 The disc number of the disc causing the error appears in the display.

If these solutions do not help improve the situation, consult your nearest Sony dealer.

If you take the unit to be repaired because of CD playback trouble, bring the disc that was used at the time the problem began.

Support site

If you have any questions or for the latest support information on this product, please visit the web site below:
<http://support.sony-europe.com>

Перед установкой и подсоединениями прочитайте прилагаемую инструкцию по установке и подсоединению.



Проигрыватель компакт-дисков с диапазоном FM/MW/LW

Сделано в Таиланде

Изготовитель: Сони Корпорейшн

Адрес: 1-7-1 Конан, Минато-ку,
Токио 108-0075, Япония

Внимание. Если в замке зажигания нет положения АСС

Убедитесь, что настроена функция автоматического выключения (стр. 14). После выключения устройства его питание будет автоматически отключено в установленное время, что предотвращает разрядку аккумулятора. Если функция автоматического выключения не задана, то при каждом выключении зажигания нажмите и удерживайте кнопку (OFF) до тех пор, пока дисплей не погаснет.

CLASS 1
LASER PRODUCT

Эта этикетка находится на нижней стороне корпуса.



Утилизация электрического и электронного оборудования (директива применяется в странах Евросоюза и других европейских странах, где действуют системы раздельного сбора отходов)

Дата изготовления устройства

Тот же номер, что и серийный номер устройства, указанный на наклейке со штрих-кодом на картонной упаковке.

Чтобы узнать дату изготовления, см. символы "P/D:" на наклейке со штрих-кодом на картонной упаковке.

P/D: XX XXXX
1 2

1. Месяц изготовления

2. Год изготовления

A-0, B-1, C-2, D-3, E-4, F-5, G-6, H-7, I-8, J-9

BBE MP DIGITAL Изготовлено по лицензии BBE Sound, Inc.

Лицензия предоставлена компанией BBE Sound, Inc. в соответствии с патентами USP5510752 и 5736897. "BBE" и символ BBE являются охраняемыми товарными знаками BBE Sound, Inc. Процесс BBE MP (Уменьшенное полиномиальное нелинейное насыщение) улучшает качество сжатого цифрового звука, например в формате MP3, благодаря восстановлению и усилению гармоник, которые утрачиваются в процессе сжатия. В процессе BBE MP на основе источника восстанавливаются четные гармоники, при этом воссоздается теплота, оттенки и нюансы звучания.

"ATRAC", "ATRAC AD", SonicStage и их логотипы являются товарными знаками корпорации Sony.

"WALKMAN" и логотип "WALKMAN" являются торговыми марками корпорации Sony.



Microsoft, Windows Media и логотип Windows являются товарными знаками или

зарегистрированными товарными знаками корпорации Microsoft в США и других странах.

Поздравляем с покупкой! 4

Начало работы

Сброс параметров устройства 4
Подготовка пульта дистанционного
управления 4
Установка часов 4
Снятие передней панели 5
 Установка передней панели 5
Установка диска в устройство 5
 Извлечение диска 5

Расположение органов управления и основные операции

Основное устройство 6
Пульт дистанционного управления
RM-X151 6

Компакт-диск

Индикация на дисплее 8
Повторное воспроизведение и
воспроизведение в случайной
последовательности 8

Радиоприемник

Сохранение и прием радиостанций 9
 Автоматическое сохранение
 — ВТМ (Память оптимальной
 настройки) 9
 Сохранение вручную 9
 Прием радиостанций, сохраненных в
 памяти 9
 Автоматическая настройка 9
RDS 9
 Обзор 9
 Настройка AF и TA 10
 ВыборPTY 11
 Установка СТ 11

Устройства USB

Воспроизведение музыки с устройств
USB 12
Надписи на дисплее 12
Прослушивание музыки на
аудиоустройстве с накопителем 12
Прослушивание музыки на
проигрывателе “Walkman”
(аудиоустройстве ATRAC) 12

Другие функции

Изменение настроек звука 13
 Подстройка характеристик звука
 — BAL/FAD/SUB 13
 Настройка кривой эквалайзера
 — EQ3 13
Настройка параметров установки
— SET 14
Использование дополнительного
оборудования 15
 Проигрыватель компакт-/
 мини-дисков 15
 Вспомогательное
 аудиооборудование 16
 Поворотный дистанционный
 переключатель RM-X4S 16

Дополнительная информация







Меры предосторожности 17
 Примечания относительно
 дисков 17
 Об устройствах USB 18
 Порядок воспроизведения файлов
 MP3/WMA/AAC 19
 О файлах MP3 19
 О файлах WMA 19
 О файлах AAC 19
 О файлах ATRAC 20
Уход за устройством 20
Извлечение устройства 21
Технические характеристики 21
Поиск и устранение
 неисправностей 23
 Индикация/сообщения об
 ошибках 25

Поздравляем с покупкой!

Благодарим за приобретение данного проигрывателя компакт-дисков Sony. В поездке можно использовать следующие функции проигрывателя.

• Воспроизведение компакт-дисков

Можно воспроизводить диски CD-DA (содержащие также CD TEXT*), CD-R/CD-RW (с файлами MP3/WMA/AAC и диски в формате Multi Session (стр. 18)), а также компакт-диски ATRAC CD (форматы ATRAC3 и ATRAC3plus (стр. 20)).

Тип диска	Метка на диске	
CD-DA		
MP3 WMA AAC ATRAC CD	 	 

• Прием радиостанций

– Можно хранить в памяти до 6 станций в каждом диапазоне (FM1, FM2, FM3, MW и LW).

– **BTM** (Память оптимальной настройки): устройство выбирает радиостанции с наиболее сильным сигналом и сохраняет их в памяти.

• Услуги RDS

– Можно использовать радиостанцию диапазона FM с услугой системы радиоданных (RDS).

• Настройка звучания

– **EQ3 stage2**: можно выбрать любую из 7 предварительно настроенных кривых эквалайзера.

– **DSO** (функция динамического звучания): создает более объемное звуковое поле с помощью синтеза виртуальных громкоговорителей для улучшения качества их звучания, даже если они установлены в нижней части двери.

– **BBE MP**: улучшает качество сжатого цифрового звука, например MP3.

• Использование дополнительного устройства

К аппарату можно подключать различные аудиоустройства и управлять ими с него.

– **Устройство USB**: устройство-накопитель USB или “Walkman” (аудиоустройство ATRAC) можно подключить к переднему разъему USB. Подробнее о том, какие устройства можно использовать, см. в разделе “Об устройствах USB” (стр. 18) или на веб-узле поддержки Sony (стр. 26).

– Переносное аудиоустройство:

Переносное аудиоустройство можно подключить к входному разъему AUX на задней панели устройства.

– Проигрыватели компакт-дисков и мини-дисков:

проигрыватели компакт-дисков и мини-дисков можно подключить к разъему SONY BUS на задней панели устройства.

* Диск с CD TEXT - это компакт-диск CD-DA, содержащий такую информацию, как название диска, имя исполнителя и название дорожки.

Начало работы

Сброс параметров устройства

Перед первым включением устройства или после замены автомобильного аккумулятора, а также после изменения схемы подключения следует сбросить параметры устройства.

Снимите переднюю панель и нажмите кнопку RESET с помощью заостренного предмета, например шариковой ручки.

Кнопка
RESET

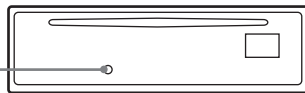

Примечание

При нажатии кнопки RESET выполняется стирание установок времени и некоторых других занесенных в память параметров.

Подготовка пульта дистанционного управления

Перед первым использованием пульта дистанционного управления удалите изоляционную пленку.



Установка часов

Часы данного устройства имеют 24-часовую индикацию.

- 1 Нажмите и удерживайте кнопку выбора.**
Отобразится дисплей установок.
- 2 Нажмите кнопку выбора, пока не появится индикация “CLOCK-ADJ”.**
- 3 Нажмите кнопку (SEEK) +.**
Замигает индикация часа.

4 Поверните регулятор громкости для установки значения часов и минут.

Чтобы переместить индикацию, нажмите кнопку (SEEK) -/+.

5 Нажмите кнопку выбора.

Установка завершена, и часы начинают отсчет времени.

Чтобы отобразить часы, нажмите кнопку (DSPL). Нажмите кнопку (DSPL) еще раз, чтобы вернуться к предыдущей индикации дисплея.

При использовании пульта дистанционного управления

Для установки значений часа и минут в шаге 4 нажмите кнопку ↑ или ↓.

Совет

Время можно установить автоматически с помощью функции RDS (стр. 11).

Снятие передней панели

Во избежание кражи устройства можно снять с него переднюю панель.

Предупреждающий сигнал

Если до поворота ключа зажигания в положение OFF с устройства не была снята передняя панель, то в течение нескольких секунд будет слышен предупредительный звуковой сигнал. Звуковой сигнал будет слышен только в том случае, если используется встроенный усилитель.

1 Нажмите кнопку (OFF).

Устройство выключится.

2 Нажмите кнопку (OPEN).

Передняя панель откроется.

3 Сдвиньте переднюю панель вправо и снимите ее, слегка потянув на себя левый край.

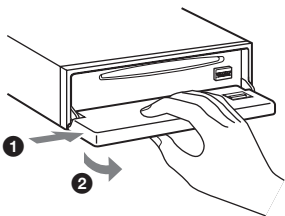

Примечания

- Старайтесь не ронять переднюю панель. Не надавливайте слишком сильно на переднюю панель и окошко дисплея.

- Не подвергайте переднюю панель воздействию тепла/высокой температуры или влажности. Старайтесь не оставлять его в припаркованной машине или на приборной доске/полочке за задним сиденьем.
- В случае открытия передней панели без предварительного выключения устройства во время воспроизведения с использованием устройства USB возможно повреждение данных.

Установка передней панели

Наложите отверстие (A) на переднюю панель на штырек (B) на устройстве, а затем установите левую сторону на место, слегка нажав на нее.

Нажмите кнопку (SOURCE) на устройстве (или вставьте диск), чтобы включить устройство.

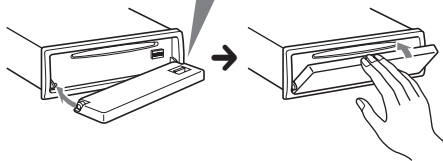
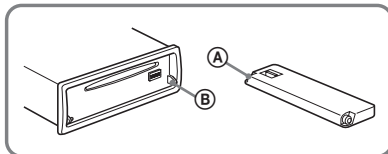

Примечание

Не ставьте ничего на внутреннюю поверхность передней панели.

Установка диска в устройство

1 Нажмите кнопку (OPEN).

2 Вставьте диск (меткой вверх).

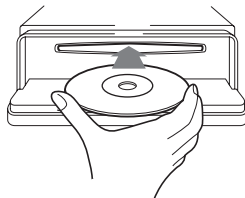

3 Закройте переднюю панель.

Воспроизведение начнется автоматически.

Извлечение диска

1 Нажмите кнопку (OPEN).

2 Нажмите кнопку ▲.

Диск будет извлечен.

3 Закройте переднюю панель.

Расположение органов управления и основные операции

Основное устройство

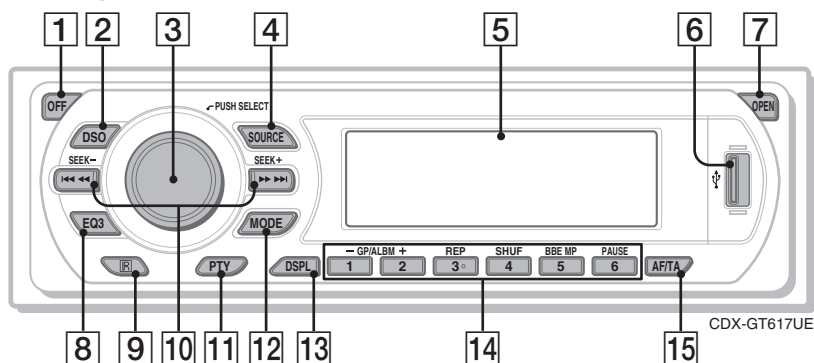

Снятая передняя панель

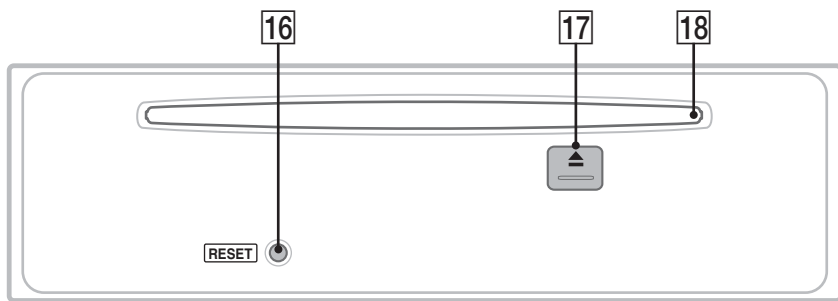

Пульт дистанционного управления RM-X151

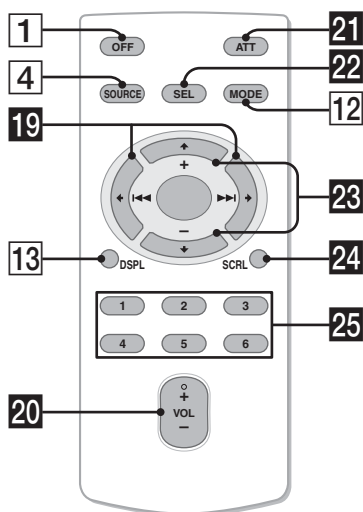

Подробную информацию см. на указанных страницах. Кнопки на пульте дистанционного управления с такими же обозначениями, что и на устройстве, выполняют те же функции.

- 1 Кнопка OFF**
Выключение питания; остановка источника.
- 2 Кнопка DSO 4**
Выбор режима DSO (1, 2, 3 или OFF). Чем больше номер, тем сильнее эффект.
- 3 Регулятор громкости/кнопка выбора 13**
Настройка громкости (поверните); выбор элементов настройки (нажмите и поверните).
- 4 Кнопка SOURCE**
Включение питания, смена источника (радио/компакт-/мини-диск*/USB/AUX).
- 5 Окошко дисплея**
- 6 Разъем USB 12**
Подключение к устройству USB.
- 7 Кнопка OPEN 5**

- 8 Кнопка EQ3 (эквалайзер) 13**
Выбор типа эквалайзера (XPLD, VOCAL, EDGE, CRUISE, SPACE, GRAVITY, CUSTOM или OFF).
- 9 Датчик пульта дистанционного управления**
- 10 Кнопки SEEK +/-**
CD/MD*1/USB*2:
пропуск композиций (нажмите); непрерывный пропуск композиций (нажмите, затем нажмите еще раз примерно через 1 секунду и удерживайте нажатой); перемещение вперед/назад на одну композицию (нажмите и удерживайте).
Радиоприменник:
автоматическая настройка на радиостанции (нажмите); поиск станций вручную (нажмите и удерживайте).
- 11 КнопкаPTY (тип программы) 11**
Выбор функции PTY в системе RDS.
- 12 Кнопка MODE 9, 12, 15**
Выбор радиодиапазона (FM/MW/LW); выбор устройства*3; выбор режима воспроизведения*4.
- 13 Кнопка DSPL (дисплей) 8, 9, 12**
Смена индикаций.
- 14 Номерные кнопки**
CD/MD*1/USB*2:
①/②: GP*5/ALBM*6 +/-
Пропуск альбомов (нажмите); непрерывный пропуск альбомов (нажмите и удерживайте).*7
③: REP 8, 12, 15
④: SHUF 8, 12, 15
⑤: VBE MP*8 2
Для включения функции VBE MP установите "VBE MP-ON". Для отмены установите "VBE MP-OFF".
⑥: PAUSE*8
Для приостановки воспроизведения. Чтобы отменить приглушение звука, нажмите кнопку еще раз.
Радиоприменник:
Прием хранящихся в памяти радиостанций (нажмите); сохранение радиостанций в памяти (нажмите и удерживайте).
- 15 Кнопка AF (альтернативные частоты)/TA (сообщения о текущей ситуации на дорогах) 10**
Установка функций AF и TA в системе RDS.
- 16 Кнопка RESET 4**
- 17 ▲ (извлечение диска) 5**
Извлечение диска.

- 18 Слот для дисков 5**
Установка диска.
Следующие кнопки на пульте дистанционного управления отличаются от кнопок/функций на устройстве. Удалите изоляционную пленку перед использованием (стр. 4).
- 19 Кнопки ◀ (◀◀)/▶ (▶▶)**
Используются для управления воспроизведением компакт-диска/мини-диска/радиоприменником/USB, соответствуют кнопкам (SEEK) +/- на устройстве.
- 20 Кнопка VOL (громкость) +/-**
Регулировка уровня громкости.
- 21 Кнопка ATT (приглушение звука)**
Приглушение звука. Чтобы отменить приглушение звука, нажмите кнопку еще раз.
- 22 Кнопка SEL (выбор)**
Соответствует кнопке выбора на устройстве.
- 23 Кнопки ↑ (+)/↓ (-)**
Используются для управления воспроизведением компакт-диска, соответствуют кнопкам ①/② (GP/ALBM +/-) на устройстве.
- 24 Кнопка SCRL (прокрутка) 8, 12**
Прокрутка элементов дисплея.
- 25 Номерные кнопки**
Прием хранящихся в памяти радиостанций (нажмите); сохранение радиостанций в памяти (нажмите и удерживайте).

*1 Если подключен проигрыватель мини-дисков.

*2 Если подключено устройство USB.

*3 Если подключен проигрыватель компакт-/мини-дисков.

*4 Если подключено аудиоустройство ATRAC.

*5 Если воспроизводится компакт-диск ATRAC CD.

*6 Если воспроизводится диск в формате MP3/WMA/AAC.

*7 Если подключен проигрыватель/устройство USB, процедура отличается. См. стр. 15.

*8 При воспроизведении на этом устройстве и устройстве USB.

Примечания

- При вставке и извлечении диска отсоединяйте все устройства USB во избежание повреждения диска.
- Если устройство выключено и дисплей погас, то с помощью пульта дистанционного управления невозможно будет управлять устройством, пока на нем не будет нажата кнопка (SOURCE) или вставлен диск для его включения.

Совет

Подробные инструкции по замене батарейки см. в разделе "Замена литиевой батарейки пульта дистанционного управления" на стр. 20.

О крышке USB

Если разъем USB не используется (16), установите прилагаемую крышку USB для предотвращения попадания грязи и пыли. Храните крышку USB в недоступном для детей месте, чтобы они ее случайно не проглотили.

Компакт-диск

Для получения дополнительных сведений по выбору проигрывателя компакт-/мини-дисков с возможностью смены дисков см. стр. 15.

Индикация на дисплее

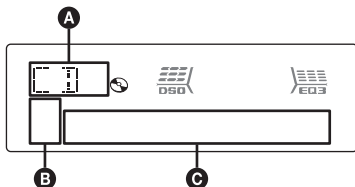

- A** Источник
- B** Обозначение компакт-диска ATRAC/WMA/MP3/AAC
- C** Номер композиции/время с начала воспроизведения, название диска/имя исполнителя, номер альбома/группы*, название альбома/группы, название дорожки, текстовая информация, часы

* Номер альбома/группы отображается только при смене альбома/группы.

Чтобы изменить индикации **C**, нажмите кнопку (DSPL); чтобы прокрутить индикации **C**, нажмите кнопку (SCRL) на пульте дистанционного управления или установите "A.SCRL-ON" (стр. 14).

Совет

Отображаемая индикация будет отличаться в зависимости от типа диска, формата записи и параметров. Для получения дополнительной информации о компакт-дисках MP3/WMA/AAC см. стр. 19; о компакт-дисках ATRAC CD см. стр. 20.

Повторное воспроизведение и воспроизведение в случайной последовательности

1 Во время воспроизведения нажимайте кнопку (3) (REP) или (4) (SHUF), пока на дисплее не появится нужный параметр.

Выбор	Воспроизведение
⏪ TRACK	композиции неоднократно.
⏪ ALBUM*1	альбома неоднократно.
⏪ GROUP*2	группы неоднократно.
SHUF ALBUM*1	альбома в случайной последовательности.
SHUF GROUP*2	группы в случайной последовательности.
SHUF DISC	диска в случайной последовательности.

*1 Если воспроизводится диск в формате MP3/WMA/AAC.

*2 Если воспроизводится компакт-диск ATRAC CD.

Чтобы вернуться в режим обычного воспроизведения, выберите "⏪ OFF" или "SHUF OFF".

Радиоприемник

Сохранение и прием радиостанций

Предупреждение

Во избежание возникновения аварийной ситуации при настройке на радиостанцию во время управления автомобилем используйте функцию памяти оптимальной настройки (BTM).

Автоматическое сохранение – BTM (Память оптимальной настройки)

- 1 Нажимайте кнопку **(SOURCE)**, пока не появится индикация **“TUNER”**. Чтобы изменить диапазон, нажимайте кнопку **(MODE)**. Можно выбрать следующие диапазоны: FM1, FM2, FM3*, MW или LW.
- 2 Нажмите и удерживайте кнопку выбора. Отобразится дисплей установок.
- 3 Нажимайте кнопку выбора, пока не появится индикация **“BTM”**.
- 4 Нажмите кнопку **(SEEK) +**. Радиостанции закрепляются за номерными кнопками и сохраняются в памяти устройства в порядке частот. При занесении станции в память раздается звуковой сигнал.

* Диапазон настройки FM3 - от 65 до 74 МГц (шаг - 30 кГц).

Сохранение вручную

- 1 Во время приема радиостанции, которую необходимо сохранить, нажмите и удерживайте номерную кнопку **(1 - 6)**, пока не появится индикация **“MEM”**. На дисплее отображается индикация, соответствующая номерной кнопке.

Примечание

При попытке сохранить другую радиостанцию для уже используемой номерной кнопки предыдущая радиостанция будет заменена.

Совет

Когда в память сохраняется радиостанция, передающая сигналы RDS, сохраняются также и параметры AF/TA (стр. 10).

Прием радиостанций, сохраненных в памяти

- 1 Выберите диапазон, затем нажмите номерную кнопку **(1 - 6)**.

Автоматическая настройка

- 1 Выберите диапазон, затем нажмите кнопку **(SEEK) +/-** для поиска радиостанции.

Поиск остановится, когда устройство найдет радиостанцию. Повторяйте процедуру, пока не будет найдена нужная радиостанция.

Совет

Если известна частота радиостанции, которую требуется прослушать, нажмите и удерживайте кнопку **(SEEK) +/-**, пока не будет найдена нужная частота, затем нажимайте кнопку **(SEEK) +/-** для точной настройки частоты (настройка вручную).

RDS

Обзор

Радиостанции диапазона FM с услугой системы радиоданных (RDS) передают, кроме обычных сигналов радиопрограмм, несущимую цифровую информацию.

Надписи на дисплее

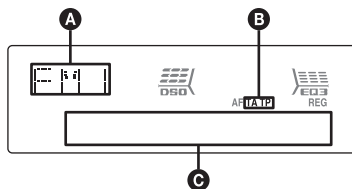

- А Диапазон радиочастот, функция
- В TA/TR*1
- С Частота*2 (название программной услуги), программная позиция, часы, данные RDS

*1 Во время передачи информации о дорожном движении мигает индикация **“TA”**. Во время приема такой радиостанции загорается индикация **“TR”**.

*2 Во время приема радиостанции, передающей сигналы RDS, слева от индикации частоты отображается знак **“*”**.

Чтобы изменить индикации **С**, нажмите кнопку **(DSPL)**.

продолжение на следующей странице →

Услуги RDS

Это устройство автоматически обеспечивает использование следующих служб RDS.

AF (Альтернативные частоты)

Выбирает и выполняет перенастройку радиостанций, имеющих самый сильный сигнал в сети. С помощью этой функции можно непрерывно прослушивать одну и ту же программу во время продолжительной поездки. При этом нет необходимости выполнять перенастройку на одну и ту же станцию вручную.

TA (Сообщения о текущей ситуации на дорогах)/TP (Программа о текущей ситуации на дорогах)

Обеспечивает прием текущей информации/программ. При приеме сигналов такой информации/программы прием любого выбранного в данный момент источника прерывается.

PTY (Типы программ)

Отображает тип принимаемой в данный момент программы. Кроме того, позволяет выполнять поиск заданного типа программ.

СТ (Время на часах)

Данные СТ, передаваемые с сигналами RDS, используются для установки часов устройства.

Примечания

- В зависимости от страны или региона могут быть доступны не все функции RDS.
- Функция RDS не будет работать, если сигнал очень слабый или радиостанция, на которую настроено устройство, не передает данные RDS.

Настройка AF и TA

1 Нажимайте кнопку **(AF/TA)**, пока на дисплее не появится нужный параметр.

Выбор	Действие
AF-ON	Включение AF и отключение TA.
TA-ON	Включение TA и отключение AF.
AF, TA-ON	Включение как AF, так и TA.
AF, TA-OFF	Отключение как AF, так и TA.

Сохранение станций RDS с параметрами AF и TA

Можно выполнить предварительную настройку станций RDS с параметрами AF/TA. При использовании функции BTM сохраняются только станции RDS с теми же параметрами AF/TA.

При выполнении предварительной настройки вручную можно сохранить как станции RDS, так и станции без RDS с индивидуальными параметрами AF/TA.

1 Задайте AF/TA, затем сохраните станцию с помощью BTM или вручную.

Предварительная установка уровня громкости сообщений о текущей ситуации на дорогах

Можно предварительно установить уровень громкости сообщений о текущей ситуации на дорогах, чтобы не пропустить момент, когда они передаются.

1 Поворачивайте регулятор громкости, чтобы настроить уровень громкости.

2 Нажмите и удерживайте нажатой кнопку **(AF/TA)**, пока не появится индикация "TA".

Прием сообщений об аварийных ситуациях

При включении AF или TA сообщения об аварийных ситуациях будут автоматически прерывать текущее вещание.

Прослушивание одной региональной программы — REG

Когда функция AF включена: в соответствии с заводскими настройками данного устройства прием возможен только в определенном регионе, поэтому оно не будет переключено на другую региональную станцию с более сильной частотой.

При выезде за пределы области приема определенной региональной программы установите параметр "REG-OFF" в меню настройки во время приема FM-радиостанции (стр. 15).

Примечание

Эта функция не работает в Великобритании и некоторых других регионах.

Функция местной привязки (только для Великобритании)

Эта функция позволяет настраиваться на волну других местных станций в данном районе, даже если они не занесены в память приемника под номерными кнопками.

- 1 Во время приема в диапазоне FM нажмите номерную кнопку (① - ⑥), для которой запрограммирована местная станция.
- 2 Не более чем через 5 секунд, еще раз нажмите номерную кнопку местной станции.
Повторяйте процедуру, пока не будет найдена местная радиостанция.

ВыборPTY

- 1 Нажмите кнопку (PTY) во время приема в диапазоне FM.



Если станция передает данныеPTY, появляется название типа текущей программы.

- 2 Нажимайте кнопку (PTY), пока не появится нужный тип программы.
- 3 Нажмите кнопку (SEEK) +/-.
Устройство начинает поиск станции, передающей программу выбранного типа.

Тип программ

NEWS (Новости), **AFFAIRS** (Текущие события), **INFO** (Информация), **SPORT** (Спорт), **EDUCATE** (Образование), **DRAMA** (Радиоспектакли), **CULTURE** (Культура), **SCIENCE** (Наука), **VARIED** (Интервью, игры и комедии), **POP M** (Популярная музыка), **ROCK M** (Рок-музыка), **EASY M** (Легкая музыка), **LIGHT M** (Легкая классика), **CLASSICS** (Классика), **OTHER M** (Прочие типы музыки), **WEATHER** (Погода), **FINANCE** (Финансы), **CHILDREN** (Детские программы), **SOCIAL A** (Общественная жизнь), **RELIGION** (Религия), **PHONE IN** (Звонки в прямой эфир), **TRAVEL** (Путешествия), **LEISURE** (Досуг), **JAZZ** (Джазовая музыка), **COUNTRY** (Музыка "кантри"), **NATION M** (Национальная музыка), **OLDIES** (Старые шлягеры), **FOLK M** (Народная музыка), **DOCUMENT** (Документальные репортажи)

Примечание

Эту функцию невозможно использовать в некоторых странах/регионах, где не передаются данныеPTY.

Установка СТ

- 1 Установите "СТ-ON" в меню настройки (стр. 14).

Примечания

- Функция СТ может не работать, даже если принимается станция, передающая данные RDS.
- Возможно расхождение между временем, установленным с помощью функции СТ, и реальным временем.

Устройства USB

Воспроизведение музыки с устройств USB

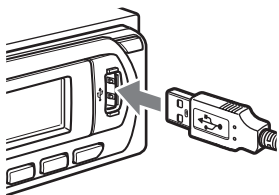

1 Подсоедините устройство USB к разъему USB.

Начнется воспроизведение.

Если устройство USB уже подсоединено, то для начала воспроизведения нажимайте кнопку (SOURCE) до тех пор, пока не появится индикация “USB”.

Чтобы остановить воспроизведение, нажмите кнопку (OFF).

Примечания

- Перед отсоединением устройства USB сначала остановите воспроизведение. В случае отсоединения устройства USB во время воспроизведения возможно повреждение данных на устройстве USB.
- Не используйте большие или тяжелые устройства USB, которые могут упасть от вибрации или привести к ненадежному соединению.
- В случае открытия передней панели устройства во время воспроизведения с использованием устройства USB возможно повреждение данных на этом устройстве.

Надписи на дисплее

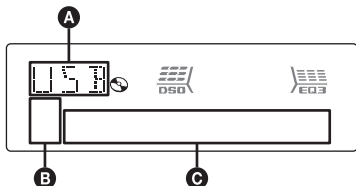

- A** Аудиоустройство ATRAC:
ALB, ART, PLY
Класс накопителя: USB
- B** Обозначение компакт-диска ATRAC/
WMA/MP3/AAC
- C** Композиция/альбом/исполнитель/
номер в списке воспроизведения,
композиция/альбом/исполнитель/имя
списка воспроизведения, время с начала
воспроизведения, часы

Чтобы изменить индикации (C), нажмите кнопку (DSPL); чтобы прокрутить индикации (C), нажмите кнопку (SCRL) на пульте дистанционного управления или установите “A.SCRL-ON” (стр. 14).

Совет

Отображаемая индикация будет отличаться в зависимости от формата записи и параметров. Для получения дополнительной информации о компакт-дисках MP3/WMA/AAC см. стр. 19; о компакт-дисках ATRAC CD см. стр. 20.

Примечание

Индикация на дисплее отличается в зависимости от класса устройства-накопителя USB и аудиоустройства ATRAC.

Прослушивание музыки на аудиоустройстве с накопителем

Повторное воспроизведение и воспроизведение в случайной последовательности

- 1 Во время воспроизведения нажимайте кнопку (3) (REP) или (4) (SHUF) до тех пор, пока на дисплее не появится нужный параметр.

Выбор	Воспроизведение
⏮ TRACK	композиции неоднократно.
⏮ ALBUM	альбома неоднократно.
SHUF ALBUM	альбома в случайной последовательности.
SHUF DEVICE	композиций на устройстве в случайной последовательности.

Чтобы вернуться в режим обычного воспроизведения, выберите “⏮ OFF” или “SHUF OFF”.

Прослушивание музыки на проигрывателе “Walkman” (аудиоустройстве ATRAC)

- 1 Во время воспроизведения нажимайте кнопку (MODE) до тех пор, пока на дисплее не появится нужный параметр.

Индикация изменяется следующим образом:

ALB (альбом) → ART (исполнитель) → PLY (список воспроизведения)

Повторное воспроизведение и воспроизведение в случайной последовательности

1 Во время воспроизведения нажимайте кнопку (3) (REP) или (4) (SHUF) до тех пор, пока на дисплее не появится нужный параметр.

Выбор	Воспроизведение
↶ TRACK	композиции неоднократно.
↶ ALBUM	альбома неоднократно.
↶ ARTIST	композиций исполнителя неоднократно.
↶ PLAYLIST	списка воспроизведения неоднократно.
SHUF ALBUM	альбома в случайной последовательности.
SHUF ARTIST	композиций исполнителя в случайной последовательности.
SHUF PLAYLIST	списка воспроизведения в в случайной последовательности.
SHUF DEVICE	композиций на устройстве в случайной последовательности.

Чтобы вернуться в режим обычного воспроизведения, выберите “↶ OFF” или “SHUF OFF”.

Другие функции

Изменение настроек звука

Подстройка характеристик звука — BAL/FAD/SUB

Можно отрегулировать баланс каналов, фейдер и уровень громкости низкочастотного громкоговорителя.

1 Нажимайте кнопку выбора, пока не появится индикация “BAL”, “FAD” или “SUB”.

Индикация будет меняться следующим образом:

LOW*1 → MID*1 → HI*1 → BAL (баланс левого-правого каналов) → FAD (баланс передних-задних громкоговорителей) → SUB (уровень громкости низкочастотного громкоговорителя)*2 → AUX*3

*1 Когда активизирована функция эквалайзера EQ3 (стр. 13).

*2 “ATT” отображается при самой низкой установке. Ее можно настраивать в диапазоне до 20 шагов.

*3 Когда активизирован источник AUX (стр. 16).

2 Поверните регулятор громкости, чтобы настроить выбранный параметр.

Через 3 секунды по окончании настройки дисплей возвращается в обычный режим воспроизведения/приема.

При использовании пульта дистанционного управления

Чтобы настроить выбранный параметр в шаге 2, нажмите кнопку ←, ↑, → или ↓.

Настройка кривой эквалайзера — EQ3

Меню “CUSTOM”, появляющееся при нажатии кнопки EQ3, позволяет настроить собственные установки эквалайзера.

1 Выберите источник, затем нажмите кнопку (EQ3) для выбора “CUSTOM”.

2 Нажимайте кнопку выбора, пока не появится индикация “LOW”, “MID” или “HI”.

продолжение на следующей странице →

3 Поверните регулятор громкости, чтобы настроить выбранный параметр.

Уровень громкости настраивается в диапазоне от -10 дБ до +10 дБ с шагом 1 дБ.

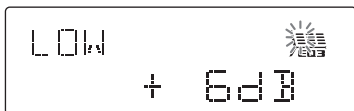

Повторите шаги 2 и 3, чтобы настроить кривую эквалайзера.

Чтобы восстановить заводскую настройку кривой эквалайзера, нажмите и удерживайте кнопку выбора перед завершением настройки.

Через 3 секунды по окончании настройки дисплей возвращается в обычный режим воспроизведения/приема.

Совет

Можно также настроить другие типы эквалайзера.

При использовании пульта дистанционного управления

Чтобы настроить выбранный параметр в шаге 3, нажмите кнопку ←, ↑, → или ↓.

Настройка параметров установки — SET

1 Нажмите и удерживайте кнопку выбора.

Отобразится дисплей установок.

2 Нажимайте кнопку выбора, пока не появится нужный параметр.

3 Поворачивайте регулятор громкости, чтобы выбрать параметр (например, “ON” или “OFF”).

4 Нажмите и удерживайте кнопку выбора.

Установка завершена, и дисплей возвращается в обычный режим воспроизведения/приема.

Примечание

Для разных источников и параметров, возможно, отображаемые элементы будут отличаться.

При использовании пульта дистанционного управления

Чтобы выбрать параметр в шаге 3, нажмите кнопку ← или →.

Можно установить следующие параметры (дополнительные сведения см. на указанной странице руководства):

“●” указывает значения по умолчанию.

CLOCK-ADJ (Установка часов) (стр. 4)

СТ (Время на часах)

Установка значения “СТ-ON” или “СТ-OFF” (●) (стр. 10, 11).

BEEP

Используется для установки значения “BEEP-ON” (●) или “BEEP-OFF”.

AUX-A*1 (AUX Audio)

Используется, чтобы установить для дисплея источника AUX значение “AUX-A-ON” (●) или “AUX-A-OFF” (стр. 16).

A.OFF (Автоматическое выключение)

Автоматическое отключение по истечении указанного времени, когда устройство выключено.

– “A.OFF-NO” (●), “A.OFF-30S (Секунды)”, “A.OFF-30M (Минуты)” или “A.OFF-60M (Минуты)”.

DEMO*1 (Режим демонстрации)

Используется для установки значения “DEMO-ON” (●) или “DEMO-OFF”.

DIM (Диммер)

Используется для изменения яркости дисплея.

– “DIM-AT” (●): для автоматического ослабления яркости дисплея при включении света.

– “DIM-ON”: для ослабления яркости дисплея.

– “DIM-OFF”: для отключения диммера.

ILM (Подсветка)

Для изменения цвета подсветки: “ILM-1” (●) или “ILM-2”.

M.DSPL (Движущийся дисплей)

Используется для выбора режима движущегося дисплея.

– “M.DSPL-SA” (●): для отображения движущихся изображений и анализатора спектра.

– “M.DSPL-ON”: для отображения движущихся изображений.

– “M.DSPL-OFF”: для отключения движущегося дисплея.

A.SCRL (Автоматическая прокрутка)

Используется для автоматической прокрутки отображаемого элемента при смене диска/группы/композиции/альбома.

– “A.SCRL-ON” (●): прокрутка включена.

– “A.SCRL-OFF”: прокрутка отключена.

LOCAL (Режим местного поиска)

- “LOCAL-OFF” (●): настройка обычного приема.
- “LOCAL-ON”: настройка только на станции с сильным сигналом.

MONO*² (Монофонический режим)

- При низком качестве приема FM-радиостанций выберите режим монофонического приема.
- “MONO-OFF” (●): прослушивание стереопередач в стереорежиме.
 - “MONO-ON”: прослушивание стереопередач в монофоническом режиме.

REG*² (Региональная)

Используется для установки значения “REG-ON” (●) или “REG-OFF” (стр. 10).

LPF*³ (Фильтр низких частот)

Используется для выбора значения граничной частоты низкочастотного громкоговорителя: “LPF OFF” (●), “LPF125Hz” или “LPF 78Hz”.

BTM (стр. 9)

*1 Когда устройство выключено.

*2 Когда поступает сигнал в диапазоне FM.

*3 Когда для аудиовыхода установлено значение “SUB”.

Использование дополнительного оборудования

Проигрыватель компакт-/мини-дисков

Выбор проигрывателя

- 1 Нажимайте кнопку (SOURCE) до тех пор, пока не появится индикация “CD” или “MD”.
- 2 Нажимайте кнопку (MODE), пока не появится нужный проигрыватель.

Номер устройства



Номер диска

Начнется воспроизведение.

Пропуск альбомов и дисков

- 1 Во время воспроизведения нажмите кнопку (1)/(2) (GP/ALBM -/+).

Пропуск	Нажмите кнопку (1)/(2) (GP/ALBM -/+)
альбома	и отпустите (удерживайте недолго).
альбома непрерывно	через 2 секунды после того, как кнопка была отпущена.
дисков	нужное число раз.
дисков непрерывно	затем повторно нажмите через 2 секунды и удерживайте.

Повторное воспроизведение и воспроизведение в случайной последовательности

- 1 Во время воспроизведения нажимайте кнопку (3) (REP) или (4) (SHUF), пока на дисплее не появится нужный параметр.

Выбор	Воспроизведение
⏪ DISC* ¹	диска непрерывно.
SHUF CHANGER* ¹	композиций в проигрывателе в случайной последовательности.
SHUF ALL* ²	композиций во всех устройствах в случайной последовательности.

*1 При подключении одного или нескольких проигрывателей компакт-/мини-дисков.

*2 При подключении двух или более проигрывателей мини-дисков.

Чтобы вернуться в режим обычного воспроизведения, выберите “⏪ OFF” или “SHUF OFF”.

Вспомогательное аудиооборудование

Можно подключить дополнительные переносные устройства Sony к разъему BUS AUDIO IN/AUX IN на устройстве. Если проигрыватель или другое устройство не подключено к разъему, переносное устройство можно слушать с помощью громкоговорителей автомобиля.

Примечание

При подключении переносного устройства убедитесь, что к разъему BUS CONTROL IN ничего не подключено. Если устройство подключено к разъему BUS CONTROL IN, "AUX" нельзя выбрать с помощью кнопки (SOURCE).

Совет

При подключении переносного устройства и проигрывателя используйте дополнительный переключатель AUX-IN.

Выбор дополнительного оборудования

- 1 Нажимайте кнопку (SOURCE) до тех пор, пока не появится индикация "AUX".
Включается самим переносным устройством.

Отрегулируйте уровень громкости

Перед воспроизведением настройте уровень громкости для каждого подключенного аудиоустройства.

- 1 Уменьшите громкость на аппарате.
- 2 Нажимайте кнопку (SOURCE) до тех пор, пока не появится индикация "AUX".
Появится индикация "AUX REAR IN".
- 3 Начните воспроизведение на переносном аудиоустройстве при умеренной громкости.
- 4 Установите обычный уровень громкости для прослушивания на аппарате.
- 5 Нажимайте кнопку выбора, пока не появится индикация "AUX", и поверните регулятор громкости, чтобы настроить входной уровень (с шагом от -8 дБ до +18 дБ).

Поворотный дистанционный переключатель RM-X4S

Наклеивание ярлычка

Наклейте ярлычок индикации на поворотный дистанционный переключатель в зависимости от того, где он устанавливается.

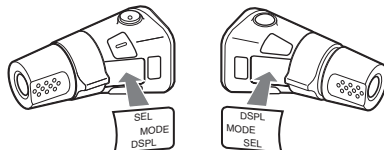

Расположение органов управления

Кнопки на поворотном дистанционном переключателе с такими же обозначениями, что и на устройстве, выполняют те же функции.

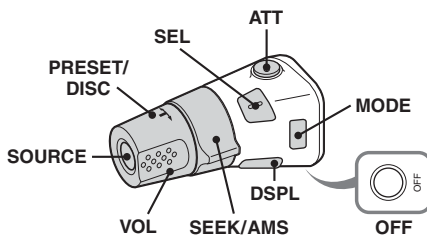

Следующие органы управления на поворотном дистанционном переключателе отличаются от функций на устройстве.

- **Регулятор PRESET/DISC**
Соответствует кнопке (1)/(2) (GP/ALBM -/+) на устройстве (нажмите и поверните).
- **Регулятор VOL (громкость)**
Соответствует регулятору громкости на устройстве (поверните).
- **Регулятор SEEK/AMS**
Соответствует кнопке (SEEK) -/+ на устройстве (поверните или поверните и удерживайте).

Смена направления вращения

Направление вращения регуляторов установлено изготовителем и показано ниже.

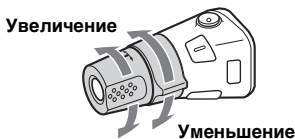

Если необходимо смонтировать поворотный дистанционный переключатель на правой стороне колонки рулевого управления, то можно изменить направление вращения регуляторов на обратное.

1 При нажатии регулятора VOL нажмите и удерживайте кнопку (SEL).

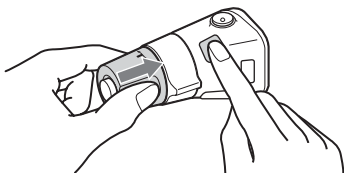

Дополнительная информация

Меры предосторожности

- Если автомобиль был припаркован в солнечном месте, не включайте устройство до тех пор, пока оно не охладится.
- При работе устройства автоматически выдвигается антенна с электрическим приводом.

Конденсация влаги

В дождливый день или в месте с повышенной влажностью на линзах или дисплее устройства может конденсироваться влага. Это может привести к неправильной работе устройства. В этом случае извлеките диск и подождите приблизительно час, пока не испарится влага.

Для поддержания высокого качества звука

Будьте осторожны и не проливайте сок или другие напитки на устройство или диски.

Примечания относительно дисков

- Чтобы диск оставался чистым, не прикасайтесь к его поверхности. Диск следует брать за края.
- Если диски не используются, храните их в футлярах или в папках для дисков.
- Не подвергайте диски воздействию тепла/высокой температуры. Старайтесь не оставлять их в припаркованной машине или на приборной доске/полочке за задним сиденьем.
- Не прикрепляйте наклейки и не используйте диски с остатками чернил или клея на них. Использование таких дисков может привести к остановке их вращения, неправильной работе или повреждению.



- Не используйте диски с ярлыками и наклейками. В результате использования таких дисков могут возникнуть следующие неполадки: – невозможность извлечения диска (так как отклеился ярлык или наклейка, что привело к затору в механизме извлечения диска).

продолжение на следующей странице → 17

– невозможность правильного чтения аудиоданных (например, скачки при воспроизведении или отсутствие воспроизведения) из-за того, что ярлык или наклейка деформировались от тепла, что привело к перекосу диска.

- Диски нестандартной формы (например, в форме сердца, квадрата, звезды) нельзя воспроизводить на этом устройстве. В противном случае это может привести к повреждению устройства. Не пользуйтесь такими дисками.
- Нельзя воспроизводить компакт-диски диаметром 8 см.
- Перед воспроизведением протрите компакт-диск имеющейся в продаже чистящей тканью. Протирайте компакт-диск в направлении от центра к краям. Не пользуйтесь растворителями, такими как бензин, растворитель, а также имеющимися в продаже чистящими средствами или антистатическими аэрозолями, предназначенными для виниловых пластинок.



Примечания относительно дисков CD-R/CD-RW

- Некоторые диски CD-R/CD-RW (в зависимости от оборудования, на котором выполнялась запись, или состояния самого диска) могут не воспроизводиться на данном устройстве.
- Нельзя воспроизвести незакрытый диск CD-R/CD-RW.
- Это устройство совместимо с форматом ISO 9660 уровень 1/уровень 2, расширенным форматом Joliet/Romeo, а также с форматом Multi Session.
- Максимальное количество:
 - папок (альбомов): 150 (включая корневую и пустые папки).
 - файлов (композиций) и папок, записанных на компакт-диске: 300 (если названия папок/файлов состоят из большого числа символов, это количество может стать менее 300).
 - отображаемых символов в названии папки/файла: 32 (Joliet) или 64 (Romeo).
- Если диск записан в формате Multi Session, будет распознан формат только первой композиции первой сессии, и будут воспроизводиться композиции только этого формата (все другие форматы воспроизводиться не будут). Форматы имеют следующий приоритет: CD-DA, ATRAC CD и MP3/WMA/AAC.
 - Если первая композиция записана в формате CD-DA, то будут воспроизводиться композиции первой сессии, имеющие только формат CD-DA.

– Если первая композиция имеет другой формат (не CD-DA), то будут воспроизводиться композиции сессии, имеющие формат CD-DA, ATRAC CD или MP3/WMA/AAC. Если на диске отсутствуют данные в этих форматах, на дисплее появится индикация “NO MUSIC”.

Музыкальные диски, закодированные с помощью технологий защиты авторских прав

Этот продукт предназначен для воспроизведения дисков, отвечающих требованиям стандарта Compact Disc (CD). В последнее время некоторые фирмы звукозаписи выпускают музыкальные диски, закодированные с использованием технологии защиты авторского права. Помните, что некоторые из таких дисков не отвечают требованиям стандарта CD и их нельзя воспроизводить с помощью данного устройства.

Примечание относительно дисков DualDiscs

DualDisc — это двусторонний диск, на одной стороне которого записан материал в формате DVD, а на другой стороне — аудиоматериалы. Однако поскольку сторона с аудиоматериалами не отвечает требованиям стандарта Compact Disc (CD), воспроизведение на этом устройстве не гарантируется.

Об устройствах USB

- Можно использовать устройство-накопитель и аудиоустройство ATRAC USB, поддерживающие стандарт USB. Однако это устройство не распознает устройства USB с использованием USB HUB и не поддерживает устройства с функцией HUB. Для получения подробных сведений о совместимости устройства USB посетите веб-узел поддержки Sony (стр. 26).
- Соответствующий кодек отличается в зависимости от типа устройства.
 - Класс накопителя: MP3/WMA/AAC
 - Аудиоустройство ATRAC: ATRAC/MP3/WMA/AAC
- Файлы DRM (Управление цифровыми правами), кроме ATRAC, нельзя воспроизводить.
- Отображаются следующие данные.
 - Класс накопителя:
 - папок (альбомов): 512, файлов (композиций): 65535

Аудиоустройство ATRAC: ATRAC/MP3/WMA/AAC

– Альбомов/исполнителей/списков воспроизведения: 65535, композиций: 65535

Примечания относительно устройств USB

- При подключении с помощью кабеля используйте только тот кабель, который прилагается к устройствам USB.
- Не используйте большие или тяжелые устройства USB, которые могут мешать вождению.
- Не оставляйте устройства USB в припаркованном автомобиле, поскольку это может привести к неисправности.
- Для запуска воспроизведения может потребоваться некоторое время в зависимости от объема записанных данных.
- Рекомендуется создавать резервные копии данных, хранящихся на устройствах USB.

Порядок воспроизведения файлов MP3/WMA/AAC

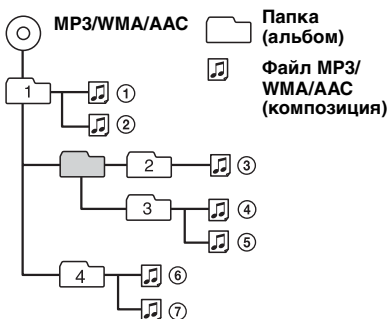

О файлах MP3

- MP3 является сокращением от MPEG-1 Audio Layer-3 и представляет собой стандарт формата сжатия музыкальных файлов. Этот формат обеспечивает сжатие данных музыкальных компакт-дисков приблизительно до 1/10 исходного размера.
- Тег ID3 версий 1.0, 1.1, 2.2, 2.3 и 2.4 применим только к MP3. В теге ID3: 15/30 символов (1.0 и 1.1) или 63/126 символов (2.2, 2.3 и 2.4).
- При указании имени файла MP3 не забудьте добавить к нему расширение “.mp3”.
- При воспроизведении или перемещении вперед/назад файла MP3 с изменяющейся скоростью передачи в битах (VBR) оставшееся время воспроизведения может отображаться неточно.

Примечание относительно формата MP3

При воспроизведении файла MP3 с высокой скоростью передачи бит, например 320 кбит/с, звучание может быть прерывистым.

О файлах WMA

- WMA является сокращением от Windows Media Audio и представляет собой стандарт формата сжатия музыкальных файлов. Этот формат обеспечивает сжатие данных музыкальных компакт-дисков приблизительно до 1/22* исходного размера.
- В теге WMA 63 символа.
- При указании имени файла WMA не забудьте добавить к нему расширение “.wma”.
- При воспроизведении или перемещении вперед/назад файла WMA с изменяющейся скоростью передачи в битах (VBR) оставшееся время воспроизведения может отображаться неточно.

* только для 64 Кбит/с

Примечание относительно WMA

Воспроизведение следующих файлов WMA не поддерживается.

- сжатие без потерь
- защищенные авторским правом

О файлах AAC

- AAC является сокращением от Advanced Audio Coding и представляет собой стандарт формата сжатия музыкальных файлов. Этот формат обеспечивает сжатие данных музыкальных компакт-дисков приблизительно до 1/11* исходного размера.
- В теге AAC 126 символов.
- При указании имени файла AAC не забудьте добавить к нему расширение “.m4a”.
- При воспроизведении или перемещении вперед/назад файла AAC с изменяющейся скоростью передачи в битах (VBR) оставшееся время воспроизведения может отображаться неточно.

* только для 128 Кбит/с

Примечание относительно AAC

Воспроизведение файла, защищенного авторским правом, не поддерживается.

О файлах ATRAC

Формат ATRAC3plus

ATRAC3 является сокращением от Adaptive Transform Acoustic Coding3 и представляет собой технологию сжатия. Этот формат обеспечивает сжатие данных музыкальных компакт-дисков приблизительно до 1/10 исходного размера. Формат ATRAC3plus, являющийся расширенным форматом ATRAC3, обеспечивает сжатие данных музыкальных компакт-дисков приблизительно до 1/20 исходного размера. Устройство поддерживает и формат ATRAC3, и формат ATRAC3plus.

- Структура хранения файлов ATRAC предусматривает 2-уровневую иерархию: одна папка (группа), два файла (композиций).
 - ATRAC CD
 - Максимальное количество папок (групп) - 255, а максимальное количество файлов (композиций) - 999.
 - Аудиоустройство ATRAC
- Максимальное число альбомов/исполнителей/списков воспроизведения - 65535, а максимальное число композиций - 65535.
- Отображаются символы названия папки/файла и текстовая информация, созданная в программе SonicStage.

Для получения дополнительных сведений о компакт-дисках ATRAC и аудиоустройствах ATRAC см. руководство программы SonicStage.

Примечания

- Файлы ATRAC следует создавать с помощью поддерживаемого программного обеспечения, например SonicStage.
- Файлы ATRAC нельзя воспроизводить на устройствах USB, отличных от аудиоустройства ATRAC.

В случае возникновения вопросов или проблем, касающихся данного устройства, которые не описаны в данном руководстве, обратитесь к ближайшему дилеру Sony.

Уход за устройством

Замена литиевой батарейки пульта дистанционного управления

При нормальных условиях эксплуатации срок действия батарейки составляет приблизительно 1 год (срок службы может быть меньше в зависимости от условий эксплуатации).

Когда батарейка разряжается, дальность действия пульта дистанционного управления уменьшается. Замените батарейку новой литиевой батарейкой CR2025. При использовании другой батарейки существует опасность возгорания или взрыва.

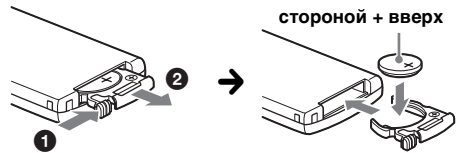

Примечания относительно литиевой батарейки

- Храните литиевую батарейку в недоступном для детей месте. Если ребенок случайно проглотит батарейку, немедленно обратитесь к врачу.
- Для обеспечения надежного контакта протрите батарейку сухой тканью.
- При установке батарейки соблюдайте полярность.
- Не берите батарейку металлическим пинцетом - это может вызвать короткое замыкание.

ВНИМАНИЕ!

При неправильном обращении батарейка может взорваться. Не перезаряжать, не разбирать, не подносить к огню.

Замена предохранителя

При замене предохранителей обязательно используйте только те, которые соответствуют силе тока, указанной на изначально установленном предохранителе. Если перегорел предохранитель, проверьте подключение питания и замените предохранитель. Если после замены предохранитель снова перегорел, это может означать неисправность устройства. В этом случае обратитесь к ближайшему дилеру Sony.

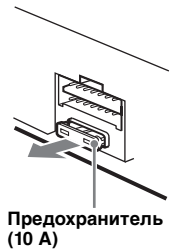

Чистка контактов

Возможно, устройство не будет работать надлежащим образом из-за загрязнения контактов, служащих для соединения передней панели с устройством. Во избежание этого отсоедините переднюю панель (стр. 5) и протрите контакты ватным тампоном. Не прикладывайте излишних усилий. В противном случае можно повредить контакты.

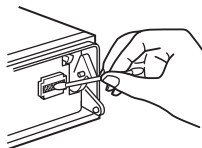

Основное устройство

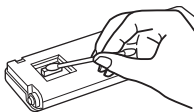

Обратная сторона передней панели

Примечания

- В целях безопасности перед чисткой контактов выключите зажигание и выньте ключ из замка зажигания.
- Никогда не прикасайтесь к контактам пальцами или металлическими предметами.

Извлечение устройства

1 Снимите защитную манжету.

- 1 Снимите переднюю панель (стр. 5).
- 2 Чтобы снять защитные манжеты, используйте ключи для демонтажа.

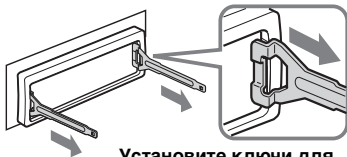

Установите ключи для демонтажа, как показано на рисунке.

- 3 Потяните на себя ключи для демонтажа, чтобы снять защитную манжету.

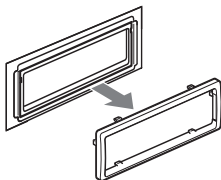

2 Извлеките устройство.

- 1 Вставьте одновременно оба ключа для демонтажа до щелчка.

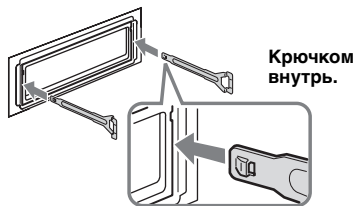

- 2 Потяните ключи для демонтажа, чтобы извлечь устройство.

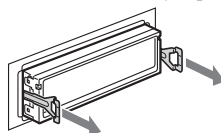

- 3 Выдвиньте аппарат из монтажной панели.

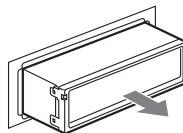

Технические характеристики

Проигрыватель компакт-дисков

Соотношение "сигнал-шум": 120 дБ

Диапазон воспроизводимых частот:

10 – 20000 Гц

Низкочастотная и высокочастотная детонация:
ниже уровня обнаружения

Тюнер

FM

Диапазон настройки:

FM1/FM2: 87,5 – 108,0 МГц (шаг 50 кГц)

FM3: 65 – 74 МГц (шаг 30 кГц)

Антенное гнездо:

разъем внешней антенны

Промежуточная частота: 10,7 МГц/450 кГц

Используемая чувствительность: 9 дБф

Избирательность: 75 дБ при 400 кГц

Соотношение "сигнал-шум": 67 дБ (стерео),
69 дБ (моно)

Коэффициент гармонических искажений при

1 кГц: 0,5 % (стерео), 0,3 % (моно)

Разделение: 35 дБ при 1 кГц

Диапазон воспроизводимых частот:

30 – 15000 Гц

продолжение на следующей странице →

MW/LW

Диапазон настройки:

MW: 531 – 1602 кГц

LW: 153 – 279 кГц

Антенное гнездо:

разъем внешней антенны

Промежуточная частота: 10,7 МГц/450 кГц

Чувствительность: MW: 30 мкВ, LW: 40 мкВ

Проигрыватель USB

Интерфейс: USB (Полноскоростной)

Максимальная сила тока: 500 мА

Усилитель мощности

Выходы: выходы громкоговорителей
(с соединительными фиксаторами)

**Номинальное сопротивление
громкоговорителей:** 4 – 8 Ом

Максимальная выходная мощность:
50 Вт × 4 (при 4 Ом)

Общая информация

Выходы:

терминал аудиовыходов (передний/задний)
терминал выхода низкочастотного
громкоговорителя (моно)
терминал релейного управления антенной с
электрическим приводом
терминал управления усилителем мощности

Входы:

терминал управления функцией Telephone
ATT
терминал управления подсветкой
входной терминал разъема управления BUS
разъем аудиовхода BUS/разъем AUX IN
входной терминал пульта дистанционного
управления
входной терминал антенны

Регуляторы тембра:

низкие: ±10 дБ при 60 Гц (XPLOD)
средние: ±10 дБ при 1 кГц (XPLOD)
высокие: ±10 дБ при 10 кГц (XPLOD)

Требования к источнику питания:

автомобильный аккумулятор 12 В пост.
тока (с отрицательным заземлением)

Размеры: прибл. 178 × 50 × 180 мм (ш/в/г)

Монтажные размеры: прибл. 182 × 53 × 162 мм
(ш/в/г)

Масса: прибл. 1,3 кг

Входящие в комплект принадлежности:

пульт дистанционного управления:
RM-X151
детали для установки и подключений
(1 комплект)

Дополнительные принадлежности/ оборудование:

поворотный дистанционный
переключатель: RM-X4S
кабель BUS (поставляется в комплекте с
кабелем с разъемами RCA): RC-61 (1 м),
RC-62 (2 м)
проигрыватель компакт-дисков (10 дисков):
CDX-757MX
проигрыватель компакт-дисков (6 дисков):
CDX-T70MX
селектор источника: XA-C40
переключатель AUX-IN: XA-300
интерфейсный адаптер для iPod: XA-110IP

Ваш торговый представитель может не
иметь в наличии некоторые из
принадлежностей, перечисленных выше. Для
получения подробной информации
обратитесь к дилеру.

Патенты США и других стран по
лицензии компании Dolby Laboratories.

Лицензия на технологию звуковой
кодировки MPEG Layer-3 и патенты
получена от Fraunhofer IIS и Thomson.

Примечание

*Это устройство нельзя подключать к цифровому
предусилителю или эквалайзеру, совместимому
системой Sony BUS.*

*Конструкция и характеристики могут изменяться
без предварительного уведомления.*



- В некоторых печатных платах
галогенированные огнезащитные составы не
используются.
- Для корпусов галогенированные огнезащитные
составы не используются.
- В качестве упаковочных прокладок
используется бумага.
- Для печати на картоне используются краски на
основе растительных масел, не содержащие
летучих органических соединений (VOC).

Поиск и устранение неисправностей

Приводимый ниже проверочный перечень поможет устранить большинство проблем, которые могут возникнуть при эксплуатации устройства.

Перед ознакомлением с нижеприведенной таблицей обратитесь к разделам по подключению и эксплуатации устройства.

Общая информация

На устройство не подается питание.

- Проверьте подключение. Если все соединения выполнены правильно, проверьте предохранитель.
- Если устройство выключено и дисплей погас, то устройством невозможно будет управлять с помощью пульта дистанционного управления.
→ Включите устройство.

Антенна с электрическим приводом не выдвигается.

В антенне с электрическим приводом отсутствует реле.

Нет звука.

- Уровень громкости слишком низкий.
- Включена функция АТТ или Telephone АТТ (при подключении интерфейсного кабеля автомобильного телефона к проводу АТТ).
- Регулятор фейдера "FAD" не установлен для системы с 2 громкоговорителями.
- Проигрыватель компакт-дисков не совместим с диском (MP3/WMA/ATRAC CD).
→ Воспроизведение на данном устройстве.

Не слышен звуковой сигнал.

- Функция звукового сигнала отключена (стр. 14).
- Подключен дополнительный усилитель мощности, а встроенный не используется.

Удалены данные из памяти.

- Была нажата кнопка RESET.
→ Занесите данные в память еще раз.
- Отсоединился провод, через который подается питание, или извлечена батарейка.
- Плохо подсоединен провод, через который подается питание.

Из памяти удалены запрограммированные радиостанции и установка времени.

Перегорел предохранитель.

Слышен шум при переключении положения ключа зажигания.

Провода неправильно подсоединены к разъему электропитания вспомогательного оборудования автомобиля.

Пропала/не отображается индикация в окошке дисплея.

- Для диммера установлено значение "DIM-ON" (стр. 14).
- Дисплей отключится, если нажать и удерживать кнопку (OFF).
→ Нажмите кнопку (OFF) еще раз и удерживайте ее нажатой, пока дисплей не включится.
- Контакты загрязнены (стр. 21).

Функция автоотключения не работает.

Устройство включено. Функция автоотключения активизируется после выключения устройства.
→ Выключите устройство.

Выполнение операции с помощью пульта дистанционного управления невозможно.

Проверьте, снята ли изоляционная пленка (стр. 4).

Функция DSO не работает.

В зависимости от интерьера автомобиля или прослушиваемой музыки функция DSO может не обеспечить нужный эффект.

Воспроизведение компакт-/мини-диска

Не удается вставить диск.

- Уже вставлен другой компакт-диск.
- Компакт-диск вставлен с усилием, не той стороной или неправильно.

Компакт-диск не воспроизводится.

- Диск загрязнен или поврежден.
- Диски CD-R/CD-RW не предназначены для воспроизведения звука (стр. 18).
- Формат диска и версия файла несовместимы с данным устройством (Для получения дополнительной информации см. стр. 4 и 18).
- Нажмите кнопку , чтобы извлечь диск.

Для воспроизведения файлов MP3/WMA/AAC требуется больше времени, чем для других файлов.

Для начала воспроизведения музыки со следующих дисков/устройств требуется больше времени:

- диск, записанный с использованием сложной разветвленной структуры папок;
- диск, записанный в формате Multi Session;
- диск, на который можно добавлять данные.

Компакт-диск ATRAC CD не воспроизводится.

- Диск не записан с помощью поддерживаемого программного обеспечения, например SonicStage или SonicStage Simple Burner.
- Композиции, которые не входят в группы, невозможно воспроизвести.

продолжение на следующей странице →

Не осуществляется прокрутка индикации на дисплее.

- Информация в виде бегущей строки может не отображаться для дисков, содержащих слишком большое количество символов.
- Для "A.SCRL" установлено значение "OFF".
→ Установите значение "A.SCRL-ON" (стр. 14) или нажмите кнопку (SCRL) на пульте дистанционного управления.

Имеют место провалы звука.

- Неправильная установка.
→ Устанавливайте устройство под углом, не превышающим 45°, в не подверженном вибрации месте.
- Диск загрязнен или поврежден.

Не работают кнопки управления.**Диск не извлекается.**

Нажмите кнопку RESET (стр. 4).

Прием радиостанций**Не удается принять радиостанции.****Звук сопровождается помехами.**

- Подсоедините провод питания антенны с электрическим приводом (синий) или провод питания устройства (красный) к проводу питания усилителя антенны автомобиля (если на заднем/боковом стекле имеется встроенная антенна диапазона FM/MW/LW).
- Проверьте подсоединение автомобильной антенны.
- Не выдвигается автомобильная антенна.
→ Проверьте подсоединение провода питания антенны с электрическим приводом.
- Проверьте частоту.
- Когда включен режим DSO, звук иногда сопровождается помехами.
→ Установите для режима DSO значение "OFF" (стр. 6).

Не удается выполнить предварительную настройку.

- Сохраните в памяти правильную частоту.
- Передаваемый радиосигнал слишком слаб.

Не удается выполнить автоматическую настройку.

- Неправильная установка режима местного поиска.
→ Настройка прерывается слишком часто: Установите параметр "LOCAL-ON" (стр. 15).
- При настройке пропускается станция: Установите параметр "MONO-ON" (стр. 15).
- Передаваемый радиосигнал слишком слаб.
→ Выполните настройку вручную.

При приеме FM-радиостанций мигает индикация "ST".

- Выполните точную настройку частоты.
- Передаваемый радиосигнал слишком слаб.
→ Установите параметр "MONO-ON" (стр. 15).

Стреопрограммы в диапазоне FM принимаются как монофонические.

Устройство находится в режиме монофонического приема радиостанций.
→ Установите параметр "MONO-OFF" (стр. 15).

RDS

После нескольких секунд прослушивания включается функция SEEK.

Станция не передает данные TP или передает слишком слабый сигнал.

→ Отключите TA (стр. 10).

Дорожные сообщения не передаются.

- Включите функцию TA (стр. 10).
- Станция не транслирует дорожных сообщений, хотя и относится к типу TP.
→ Настройтесь на другую станцию.

При включении функцииPTY отображается индикация "- - - - -".

- Принимаемая станция не передает данные RDS.
- Данные RDS не принимаются.
- Станция не указывает тип программы.

Воспроизведение музыки с устройств USB

Невозможно воспроизводить данные с использованием концентратора USB HUB.

Данное устройство не распознает устройства USB, подключенные через концентратор USB HUB, и несовместимо с устройствами, имеющими функцию HUB.

Невозможно воспроизведение данных.

- Не воспроизводятся данные, защищенные с помощью технологии DRM (Управление цифровыми правами) (стр. 18).
- Данные следует воспроизводить только на устройствах, отличных от устройств-накопителей USB.
- Если устройство USB не работает, подключите его повторно.

Слышен звуковой сигнал.

Устройство USB было отключено в процессе воспроизведения.

→ Перед отключением устройства USB для защиты данных следует сначала остановить воспроизведение.

Прерывистость звука.

Звук может прерываться при скорости передачи, превышающей 320 Кбит/с.

Индикация/сообщения об ошибках

BLANK*1

На мини-диск не записаны композиции.*2
→ Установите для воспроизведения мини-диск с записанными на нем композициями.

CHECKING

Устройство проверяет наличие подключения устройства USB.
→ Подождите до подтверждения подключения.

ERROR*1

- Компакт-диск загрязнен или вставлен нижней стороной вверх.*2
→ Почистите или правильно вставьте компакт-диск.
 - Вставлен пустой диск.
 - Диск не воспроизводится по какой-либо причине.
→ Вставьте другой компакт-диск.
 - Не удалось автоматически распознать устройство USB.
→ Подключите его снова.
 - Нажмите кнопку , чтобы извлечь диск.
-

FAILURE

Громкоговорители/усилители подключены неправильно.
→ Для проверки подключения см. руководство по установке.

HUB NO SUPRT

Концентратор USB HUB или устройства с функцией концентратора HUB не поддерживаются этим устройством.

LOAD

Проигрыватель загружает диск.
→ Дождитесь завершения процесса загрузки.

L. SEEK +/-

Во время автоматической настройки включен режим местного поиска.

NO AF

Для выбранной в данный момент станции не используется альтернативная частота.
→ Нажмите кнопку (**SEEK**) +/-, пока мигает название программной услуги. Устройство начинает поиск другой частоты с теми же данными PI (программная идентификация) (появляется индикация "PI SEEK").

NO DEV (Нет устройства)

Кнопка (**SOURCE**) нажата, когда устройство USB не подключено. В процессе воспроизведения отключено устройство USB или кабель USB.
→ Следует подключить устройство USB и кабель USB.

NO DISC

В проигрыватель компакт-/мини-дисков не вставлен диск.
→ Вставьте диск в проигрыватель.

NO INFO

Отсутствует текстовая информация в файлах MP3/WMA/AAC или на компакт-диске ATRAC CD.

NO MAG

В проигрыватель компакт-дисков не вставлен магазин для дисков.
→ Вставьте магазин в проигрыватель.

NO MUSIC

Диск/устройство USB не содержит музыкальных файлов.
→ Вставьте компакт-диск, содержащий музыкальные файлы, в это устройство или в проигрыватель, способный воспроизводить файлы MP3.
→ Подключите устройство USB, на котором содержатся музыкальные файлы.

NO NAME

На дорожке не содержится название дорожки/альбома/группы/диска.

NO TP

Устройство продолжит поиск станций, передающих TP.

NOT READ

Устройство не считало информацию о диске.
→ Загрузите диск, затем выберите его в списке.

NOTREADY

Крышка проигрывателя мини-дисков открыта или мини-диски вставлены неправильно.
→ Закройте крышку проигрывателя или вставьте мини-диски правильно.

OFFSET

Это может означать неисправность устройства.
→ Проверьте подключение. Если сообщение об ошибке не исчезает с дисплея, обратитесь к ближайшему дилеру Sony.

OVERLOAD

Устройство USB переполнено.
→ Отключите устройство USB, а затем измените источник, нажав кнопку (**SOURCE**).
→ Устройство USB неисправно или подключено неподдерживаемое устройство.

READ

Устройство считывает все композиции и данные, содержащиеся в группах/альбомах, с диска или устройства USB.
→ Дождитесь завершения процесса считывания. Воспроизведение начнется автоматически. Для этого может потребоваться более одной минуты в зависимости от структуры диска или устройства USB.

продолжение на следующей странице →

RESET

Работа устройства для компакт-дисков и проигрывателя компакт-/мини-дисков невозможна из-за какой-то причины.

→ Нажмите кнопку RESET (стр. 4).

USB NO SUPRT (Не поддерживаемое устройство USB)

Подключенное устройство USB не поддерживается.

→ Подключите устройство-накопитель USB (стр. 18).

“1 1 1 1” или “-! -! -!”

Во время перемещения вперед или назад достигнуто начало или конец диска, и продолжение невозможно.

“—”

Устройство не может отобразить такой символ.

*1 При возникновении ошибки во время воспроизведения компакт- или мини-диска его номер не отображается на дисплее.

*2 На дисплее отобразится номер диска, являющегося причиной неполадки.

Если в результате предлагаемых действий не удастся устранить неполадку, обратитесь к ближайшему дилеру Sony.

Если устройство сдается в ремонт в случае какой-либо неполадки, возникшей при воспроизведении компакт-диска, необходимо иметь при себе компакт-диск, при воспроизведении которого обнаружилась неисправность.

Сайт для получения поддержки

В случае возникновения вопросов и для получения самых последних сведений о данном продукте посетите следующий веб-сайт:

<http://support.sony-europe.com>

Support site

If you have any questions or for the latest support information on this product, visit the web site below:

<http://support.sony-europe.com>

<http://www.sony.net/>

Sony Corporation Printed in Thailand

Download from [Www.Somanuals.com](http://www.Somanuals.com). All Manuals Search And Download.

Free Manuals Download Website

<http://myh66.com>

<http://usermanuals.us>

<http://www.somanuals.com>

<http://www.4manuals.cc>

<http://www.manual-lib.com>

<http://www.404manual.com>

<http://www.luxmanual.com>

<http://aubethermostatmanual.com>

Golf course search by state

<http://golfingnear.com>

Email search by domain

<http://emailbydomain.com>

Auto manuals search

<http://auto.somanuals.com>

TV manuals search

<http://tv.somanuals.com>