

Features

- MDLP (MiniDisc Long Play) playback.
- Sony BUS system compatible with mobile MD changers.
- Direct-in system for inserting and removing MDs easily.
- The MD changer compartment has a built in light for easy use even in the dark.
- 1 bit Digital/Analog converter for high quality sound reproduction.

Notes on MDs

Since the MD itself is housed in a cartridge, free from accidental contact with your fingers and dust etc., it can withstand a certain degree of rough handling. However, dirt or dust on the surface of the cartridge or a warped cartridge may cause a malfunction in the unit. To enjoy optimum sound quality, observe the following.

Never touch the surface of the MD itself by deliberately opening the shutter on the cartridge.

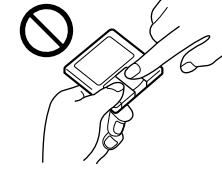

Do not expose the MD to direct sunlight or heat sources such as hot air-ducts. Do not leave it in a car parked in direct sunlight where there can be a considerable rise in temperature. Make sure that it is not left on the dashboard or the rear tray of a car etc. where the temperature can also be excessive.



Cleaning

Wipe the surface of the MD cartridge from time to time with a soft dry cloth.

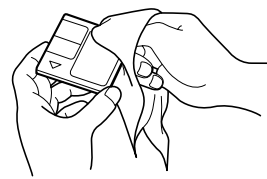

Moisture condensation

On a rainy day or in a very damp area, moisture may condense on the lenses inside the unit. Should this occur, the unit will not operate properly. In this case, remove the MD and wait for about an hour until the moisture evaporates.

To maintain high sound quality

Be careful not to splash juice or other soft drinks onto the unit or discs.

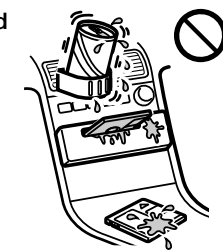

Notes on mounting labels

Be sure to mount labels on cartridges correctly, as failing to do so may cause an MD to become stuck in the changer.

- Mount the label in a suitable position.

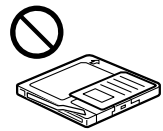

- Remove old labels before putting new ones on.

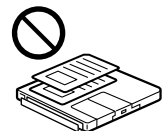

- Replace labels that are beginning to peel away from the MD.

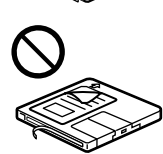

Caractéristiques

- Lecture MDLP (MiniDisc Long Play).
- Système BUS Sony compatible avec les changeurs MD mobiles.
- Système de montage direct pour une introduction et un retrait simplifiés des MD.
- Le compartiment du changeur MD est doté d'un éclairage intégré destiné à en faciliter l'utilisation dans le noir.
- Convertisseur numérique/analogique à 1 bit pour une restitution sonore de haute qualité.

Remarques sur les MD

Le minidisque proprement dit est logé dans une cartouche qui le protège des contacts accidentels avec les doigts, de la poussière, etc., et pouvant résister à des manipulations assez brusques. Cependant, la présence de poussière ou de souillures sur la cartouche ou une déformation de la cartouche peuvent entraîner un dysfonctionnement de l'appareil. Pour obtenir un son d'une qualité optimale, veuillez vous conformer aux précautions suivantes.

Ne touchez jamais la surface sensible du minidisque en ouvrant délibérément le volet de la cartouche.

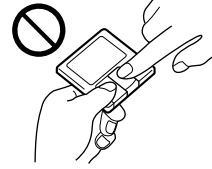

Remarques sur les étiquettes

Veuillez appliquer correctement les étiquettes sur les cartouches, faute de quoi un MD risque de rester coincé à l'intérieur du changeur.

- Appliquez l'étiquette dans une position appropriée.



- Enlevez les anciennes étiquettes avant d'en appliquer de nouvelles.

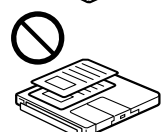

- Remplacez les étiquettes lorsqu'elles commencent à se décoller du MD.



N'exposez pas les MD au rayonnement direct du soleil ni à des sources de chaleur telles que des conduits d'air chaud. Ne les laissez pas dans une voiture parquée en plein soleil, où la température peut augmenter considérablement à l'intérieur de l'habitacle.

Veillez à ne pas en laisser sur le tableau de bord ni sur la lunette arrière d'une voiture, etc., là où la température risque également d'être excessive.



Nettoyage

Essuyez de temps à autre la surface des cartouches de MD à l'aide d'un chiffon doux et sec.

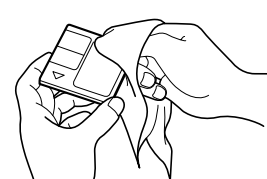

Condensation d'humidité

Les jours de pluie ou dans les régions très humides, de l'humidité risque de se condenser sur les lentilles à l'intérieur de l'appareil. Si cela se produit, l'appareil ne fonctionnera pas correctement. Dans ce cas, retirez le MD et attendez environ une heure que l'humidité se soit évaporée.

Pour conserver un son de haute qualité

Veillez à ne pas renverser de jus de fruit ou de boissons sucrées sur l'appareil ou sur les disques.



Preparations

1 Slide the door open until it clicks. The built-in light inside the compartment will be lit. (If the ignition key is in the OFF position, the light automatically goes out after one minute.)
Ouvrez le panneau frontal en le faisant coulisser jusqu'à ce qu'il s'encliquette.
L'éclairage intégré s'allume à l'intérieur du compartiment. (Si la clé de contact est en position OFF, l'éclairage s'éteint automatiquement au bout d'une minute).

Do not reach into the changer to avoid injury.

Cautionary notice for opening and closing the door
If you press on the transparent window too hard, it may break or cause injury.

N'introduisez pas les doigts à l'intérieur du changeur de manière à éviter tout risque de blessure.

Précaution pour l'ouverture et la fermeture du panneau frontal
Si vous appuyez trop fort sur la fenêtre transparente, vous risquez de la briser ou de vous blesser.

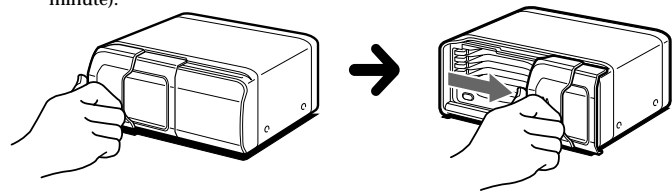

Préparation

2 Insert an MD until it clicks. Introducez un MD jusqu'à ce qu'il s'encliquette.

- Notes*
- Do not insert an MD with the label facing downwards.
 - Make sure the MD's shutter is closed before inserting it into the magazine.

- Remarques*
- N'introduisez pas un MD avec l'étiquette vers le bas.
 - Assurez-vous que le volet du MD est fermé avant de l'introduire dans le magasin.

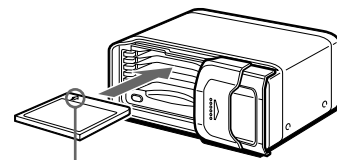

Insert an MD with the arrow and label facing up. Introducez un MD avec la flèche et l'étiquette orientées vers le haut.

3 Slide the door closed until it clicks. Refermez le panneau frontal en le faisant coulisser jusqu'à ce qu'il s'encliquette.

Always use the unit with the door closed. Otherwise, foreign matter may enter the unit and contaminate the lenses inside the changer.

Note
When an MD is inserted and the door is closed, or the reset button of the connected car audio is pressed, the unit will be automatically activated and read the information on the MDs. After the information on all of the MDs has been read, the unit is ready to play.

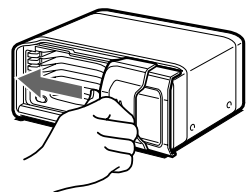

Le panneau frontal doit toujours être fermé en cours d'utilisation. Sinon, des corps étrangers risquent de pénétrer à l'intérieur et de souiller les lentilles du changeur.

Remarque
Lorsqu'un MD est inséré et le volet refermé ou que la touche de réinitialisation de l'autoradio connecté est enfoncée, l'appareil est automatiquement activé et entame la lecture des informations contenues sur les MD. Lorsque les informations de tous les MD ont été lues, l'appareil est prêt pour la lecture.

To remove an MD / Pour retirer un MD

Press the EJECT button. Appuyez sur la touche EJECT.

- Notes*
- When removing two or more MDs, remove them in order from the upper tray.
 - Never press the EJECT button for the MD which is in the play position.

- Remarques*
- Si vous retirez deux MD ou plus, commencez par le plateau supérieur.
 - N'appuyez jamais sur la touche EJECT pour le MD qui se trouve en position de lecture.

You can remove MDs anytime except while one is playing. Vous pouvez retirer des MD à tout moment sauf en cours de lecture.

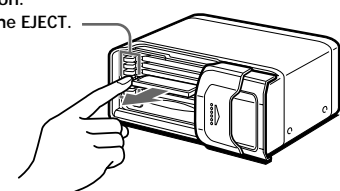

To remove the MD in the play position / Pour retirer le MD en position de lecture

Press the stop button. Appuyez sur la touche STOP.

The MD goes to the loading position. Press the EJECT button, and remove the MD. You can remove an MD in this way while it's playing or in the play position.

Le MD se met en position de chargement. Appuyez sur la touche EJECT et retirez le MD. Vous pouvez retirer un MD de cette façon lorsqu'il est en cours de lecture ou dans la position de lecture.

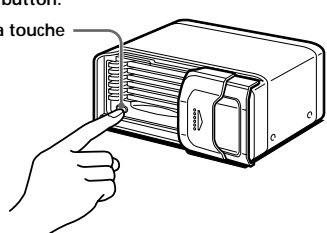

Listening to MDs

Operate the master unit. See the operating instructions of the master unit for details. When you select another disc to play, the volume of the MD that's playing goes down, and the discs change.

Note
The unit does not have the custom file function.

Ecoute d'un MD

Utilisez l'appareil principal. Pour plus de détails, consultez le mode d'emploi de l'appareil principal. Si vous sélectionnez la reproduction d'un autre disque, le volume du MD en cours de lecture baisse et les disques sont changés.

Remarque
L'appareil ne possède pas la fonction de fichier d'utilisateur.

Specifications

System	Mini disc digital audio system	Dimensions	Approx. 176 × 83.5 × 142 mm (7 × 3 3/8 × 5 19/32 in.) (w/h/d) not incl. projecting parts and controls
Frequency response	10 – 20,000 Hz	Mass	Approx. 1.1 kg (2 lb. 7 oz.)
Wow and flutter	Below measurable limit	Power requirement	12 V DC car battery (negative ground)
Signal-to-noise ratio	95 dB	Supplied accessories	Mounting hardware (1 set) Bus cable 5 m (1) RCA pin cord 5 m (1)
Outputs	Bus control output (8 PIN) Analog audio output (RCA PIN)	Optional accessories	Source selector XA-C30
Current drain	300 mA (MD playback) 600 mA (during loading or ejecting a disc)		

- U.S. and foreign patents licensed from Dolby Laboratories.
- Design and specifications subject to change without notice.

Spécifications

Système	Système audionumérique à minidisques	Dimensions	Approx. 176 × 83.5 × 142 mm (7 × 3 3/8 × 5 19/32 pouces) (l/h/p) parties saillantes et commandes non comprises
Réponse en fréquence	10 – 20.000 Hz	Masse	Approx. 1,1 kg (2 livres 7 onces)
Pleurage et scintillement	En-deçà de la limite mesurable.	Puissance de raccordement	Batterie de voiture 12 V CC (masse négative)
Rapport signal/bruit	95 dB	Accessoires fournis	Matériel de montage (1 jeu) Câble de bus 5 m (1) Cordon à broche RCA 5 m (1)
Sorties	Sortie de commande de bus (8 broches) Sortie audio analogique (broche RCA)	Accessoires optionnels	Sélecteur de source XA-C30
Consommation électrique	300 mA (lecture MD) 600 mA (chargement ou éjection d'un disque)		

- Les brevets aux Etats-Unis et à l'étranger sont autorisés par Dolby Laboratories.
- La conception et les spécifications sont sujettes à modifications sans préavis.

MiniDisc Changer

Operating Instructions

Mode d'emploi

Owner's Record

The model and serial numbers are located at the bottom of the MD changer. Record the serial number in the space provided below. Refer to these numbers whenever you call upon your Sony dealer regarding this product.

Model No. MDX-66XLP _____



MDX-66XLP

Sony Corporation © 2002 Printed in Japan

For the customers in the USA

WARNING

This equipment has been tested and found to comply with the limits for a Class B digital device, pursuant to Part 15 of the FCC Rules. These limits are designed to provide reasonable protection against harmful interference in a residential installation. This equipment generates, uses, and can radiate radio frequency energy and, if not installed and used in accordance with the instructions, may cause harmful interference to radio communications. However, there is no guarantee that interference will not occur in a particular installation. If this equipment does cause harmful interference to radio or television reception, which can be determined by turning the equipment off and on, the user is encouraged to try to correct the interference by one or more of the following measures:

- Reorient or relocate the receiving antenna.
- Increase the separation between the equipment and receiver.
- Connect the equipment into an outlet on a circuit different from that to which the receiver is connected.
- Consult the dealer or an experienced radio/TV technician for help.

You are cautioned that any changes or modifications not expressly approved in this manual could void your authority to operate this equipment.

CAUTION

The use of optical instruments with this product will increase eye hazard.

**Parts for Installation and Connections
Pièces de montage et de raccordement**

The numbers in the list are keyed to those in the instructions. Les numéros de la liste correspondent à ceux des instructions.

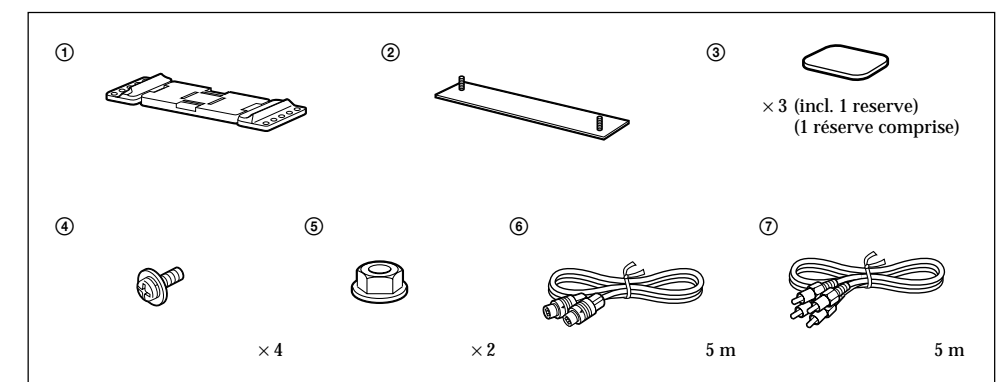

http://www.sony.net/

Printed on recycled paper

Installation

Installation

Precautions

- Choose the mounting location carefully, observing the following:
 - Do not install the unit where:
 - it will interfere with normal driving operations.
 - it will injure driver or passengers.
 - the ambient temperature exceeds 55 °C (131 F°).
 - it will be exposed to direct sunlight or hot air from a heater.
 - it will be exposed to rain, water, or high humidity.
 - it will be exposed to a lot of dust.
 - it will become magnetized.
 - it will be subject to excessive vibration.
 - there are wire harnesses or pipelines under the place.
 - it will jam any working parts of the car.
 - it will get the wires under a screw, or caught in moving parts.
- Be sure to use only the supplied mounting hardware for a safe and secure installation.
- Use only the supplied screws.

Précautions

- Choisir l'emplacement de montage en tenant compte des observations suivantes:
 - n'installez pas l'appareil dans un endroit:
 - où il gênera la conduite;
 - où il blessera le conducteur ou les passagers;
 - où la température ambiante dépasse 55 °C (131 °F);
 - exposé en plein soleil ou à l'air chaud d'un radiateur;
 - exposé à la pluie, l'eau ou une forte humidité;
 - exposé à une grande quantité de poussière;
 - où il sera magnétisé;
 - soumis à des vibrations excessives;
 - se trouvant au-dessus de faisceaux électriques ou de pipelines;
 - où il bloquera les pièces mobiles de la voiture;
 - où il bloquera les fils sous une vis ou les coincera sous des pièces mobiles.
- Pour garantir la sécurité de l'installation, utiliser uniquement le matériel de montage fourni.
- Utiliser uniquement les vis fournies.

Under the passenger's seat or floor installation / Installation sous le siège du passager ou sur le plancher

- 1** Attach part ① to the unit with the supplied screws ④.
Fixez l'élément ① sur l'appareil à l'aide des vis ④ fournies.

Vertical installation Installation verticale

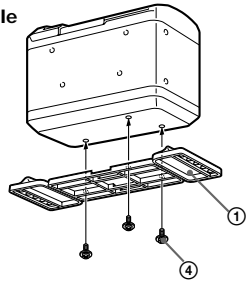

Horizontal installation Installation horizontale

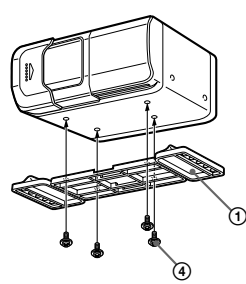

- 2** Decide on the installation position, and remove any dirt or stains from that surface. Place the changer onto the mounting pad ②, then peel the backing and stick ② to the floor.

Choisissez la position d'installation et nettoyez la surface de montage de toute trace de poussière ou de souillures. Placez le changeur sur le support de montage ②, décollez-en la protection et fixez-le ② sur le plancher.

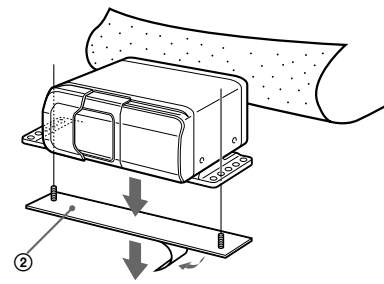

To the floor under the carpet
Sous le tapis du plancher

- 3** Remove the MD changer.
Retirez le changeur de MD.

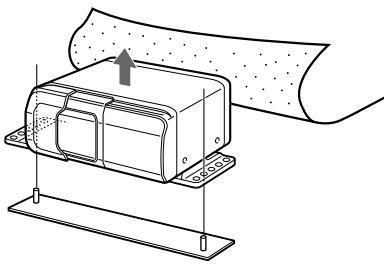

- 4** Make cuts in the carpet with a box knife.
Découpez le tapis de sol à l'aide d'un cutter.

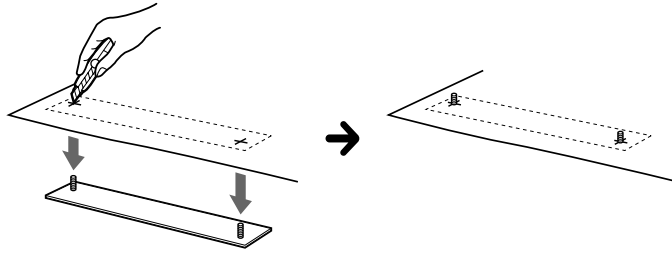

- 5** Mount firmly with the nuts ⑤.
Fixez l'ensemble solidement au moyen des écrous ⑤.

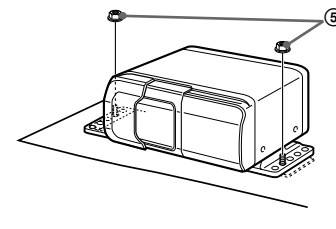

Glove box or console box installation / Installation dans une boîte à gants ou sur un boîtier de console

- 1** Tear off the backing, and attach the double-sided adhesive tapes ③ to the bottom of the unit.
Décollez la protection et appliquez les bandes adhésives double face ③ sur le fond de l'appareil.

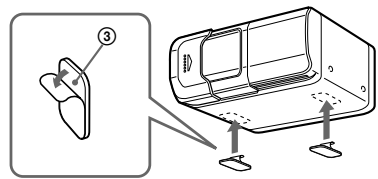

- 2** Remove any dirt or stains from the surface you're going to mount the unit on, then attach the unit.
Éliminez la poussière ou les souillures de la surface de montage de l'appareil et fixez ensuite l'appareil dessus.

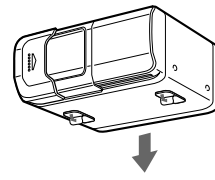

To the surface
A la surface

- Notes**
- Before attaching the unit, be sure that nothing interferes with the operation of the unit, and that the unit does not interfere with the glove box or console box cover.
 - When you install the main unit in a glove box, be sure to install the unit at a positive angle.

- Remarques**
- Avant de fixer l'appareil, assurez-vous que rien ne puisse gêner son fonctionnement et que l'appareil n'entrave pas l'ouverture du couvercle de la boîte à gants ou du boîtier de console.
 - Si vous installez l'appareil principal dans une boîte à gants, montez-le suivant un angle positif.

Mounting angle adjustment / Réglage de l'angle de montage

You may install the unit at any positive angle as long as it is attached to a secure part of the car.
Vous pouvez installer l'appareil sous n'importe quel angle positif, pour peu qu'il soit fixé à un endroit sûr de la voiture.

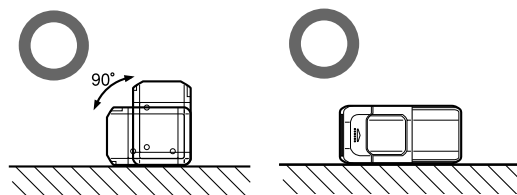

Do not install the unit on a detached mounting board for placement on uneven surfaces or upside down.
N'installez pas l'appareil sur une plaque de montage amovible en vue d'une installation sur un support inégal ou à l'envers.

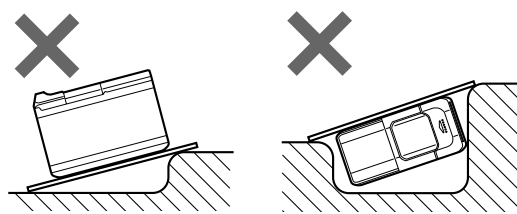

Use the supplied screws / Utilisez les vis fournies

Be sure to install this unit with the supplied screws ④. If you have to find replacement screws, use screws with the following specifications.
Installez cet appareil à l'aide des vis fournies ④. Si vous étiez amené à utiliser des vis de remplacement, sélectionnez des vis satisfaisant aux spécifications suivantes.

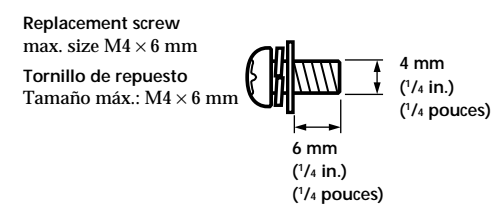

To prevent damage to the unit, do not use screws longer than 6 mm (1/4 in.).
Pour éviter d'endommager l'appareil, n'utilisez pas de vis d'une longueur supérieure à 6 mm (1/4 pouces).

Connections

Connexions

For details, refer to the Installation/Connections manual of each product.

Pour plus de détails, consulter le manuel d'installation/connexions de chaque produit.

Connection diagram

Schéma de connexions

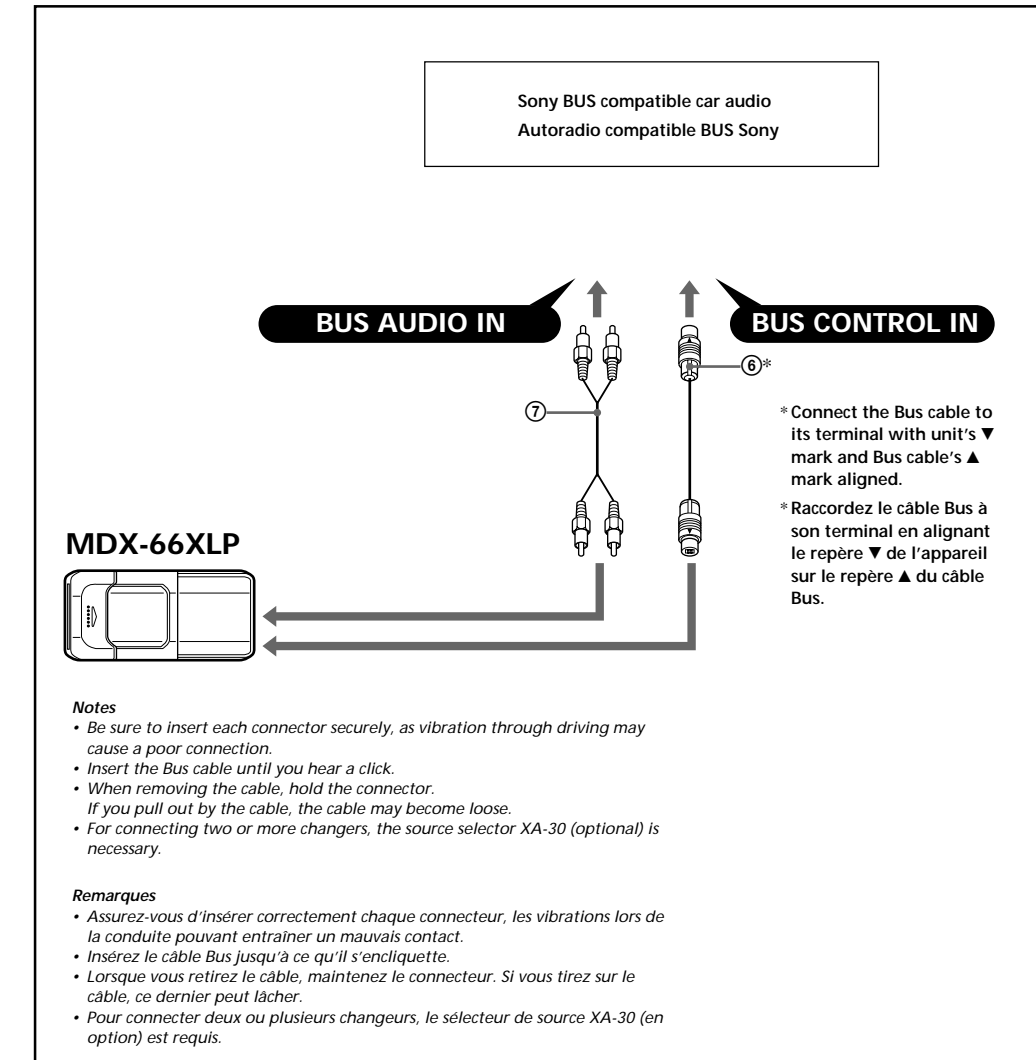

How to detach and attach the protection cover

Before connecting the cords, detach the protection cover.

Comment déposer et installer le couvercle de protection

Avant de brancher les câbles, retirez le couvercle de protection.

To detach Pour enlever

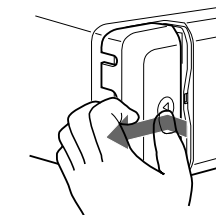

Push in and slide the protection cover off.
Enfoncez et retirez le couvercle de protection en le faisant glisser.

To attach Pour installer

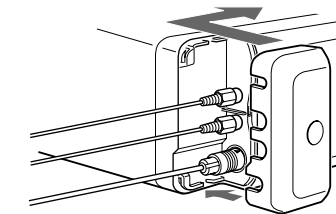

Free Manuals Download Website

<http://myh66.com>

<http://usermanuals.us>

<http://www.somanuals.com>

<http://www.4manuals.cc>

<http://www.manual-lib.com>

<http://www.404manual.com>

<http://www.luxmanual.com>

<http://aubethermostatmanual.com>

Golf course search by state

<http://golfingnear.com>

Email search by domain

<http://emailbydomain.com>

Auto manuals search

<http://auto.somanuals.com>

TV manuals search

<http://tv.somanuals.com>