

TFT LCD Color Computer Display

Operating Instructions _____	US
Mode d'emploi _____	FR
Manual de instrucciones _____	ES

SDM-V72W

Owner's Record

The model and serial numbers are located at the rear of the unit. Record these numbers in the spaces provided below. Refer to them whenever you call upon your dealer regarding this product.

Model No. _____

Serial No. _____

WARNING

To prevent fire or shock hazard, do not expose the unit to rain or moisture.

Dangerously high voltages are present inside the unit. Do not open the cabinet. Refer servicing to qualified personnel only.

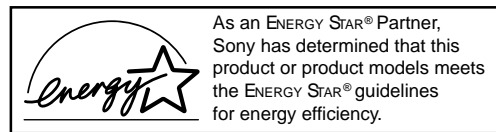

ENERGY STAR is a U.S. registered mark.

FCC Notice

This equipment has been tested and found to comply with the limits for a Class B digital device, pursuant to Part 15 of the FCC Rules. These limits are designed to provide reasonable protection against harmful interference in a residential installation. This equipment generates, uses, and can radiate radio frequency energy and, if not installed and used in accordance with the instructions, may cause harmful interference to radio communications. However, there is no guarantee that interference will not occur in a particular installation. If this equipment does cause harmful interference to radio or television reception, which can be determined by turning the equipment off and on, the user is encouraged to try to correct the interference by one or more of the following measures:

Reorient or relocate the receiving antenna.

Increase the separation between the equipment and receiver.

Connect the equipment into an outlet on a circuit different from that to which the receiver is connected.

Consult the dealer or an experienced radio/TV technician for help.

You are cautioned that any changes or modifications not expressly approved in this manual could void your authority to operate this equipment.

For questions regarding your product or for the Sony Customer Information Service Center nearest you call:

1-800-222-SONY (7669)

The number below is for FCC related matters only.

Declaration of Conformity

Trade Name: SONY
Model No.: SDM-V72W
Responsible Party: Sony Electronics Inc.
Address: 680 Kinderkamack Road
Oradell, NJ 07649 USA

Telephone No.: 201-930-6972

This device complies with Part 15 of the FCC Rules. Operation is subject to the following two conditions: (1) This device may not cause harmful interference, and (2) this device must accept any interference received, including interference that may cause undesired operation.

NOTICE

This notice is applicable for USA/Canada only

If shipped to USA/Canada, install only a UL LISTED/CSA LABELLED power supply cord meeting the following specifications:

SPECIFICATIONS

Plug Type	Nema-Plug 5-15p
Cord	Type SVT or SJT unshielded, minimum 3 x 18 AWG
Length	Maximum 15 feet
Rating	Minimum 7 A, 125 V

NOTICE

Cette notice s'applique aux États-Unis et au Canada uniquement.

Si cet appareil est exporté aux États-Unis ou au Canada, utiliser le cordon d'alimentation portant la mention UL LISTED/CSA LABELLED et remplissant les conditions suivantes :

SPÉCIFICATIONS

Type de fiche	Fiche Nema 5-15 broches
Cordon	Type SVT ou SJT, non blindé, minimum 3 x 18 AWG
Longueur	Maximum de 15 pieds
Tension	Minimum 7 A, 125 V

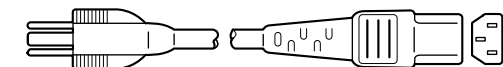

Precautions

Warning on power connections

Use the supplied power cord. If you use a different power cord, be sure that it is compatible with your local power supply.

If you do not use the appropriate cord, this display will not conform to mandatory FCC standards.

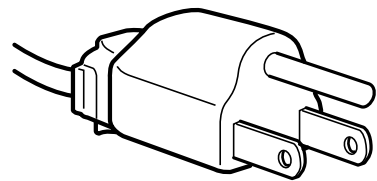

for 100 to 120 V AC

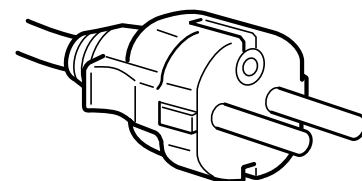

for 200 to 240 V AC

For use only with AC adapter, Sony AC-DP001

The equipment should be installed near an easily accessible outlet.

Installation

Do not install or leave the display:

In places subject to extreme temperatures, for example near a radiator, heating vent, or in direct sunlight. Subjecting the display to high temperatures, such as in an automobile parked in direct sunlight, could cause deformations of the casing or malfunctions.

In places where the display may tip and fall, such as locations subject to any vibration or shock or an unstable surface.

Near any equipment that generates a strong magnetic field, such as a TV or various other household appliances.

In places subject to inordinate amounts of dust, dirt, or sand, for example near an open window or an outdoor exit. If setting up temporarily in an outdoor environment, be sure to take adequate precautions against airborne dust and dirt. Otherwise irreparable malfunctions could occur.

In places where the display may come in contact with extreme moisture or liquid, such as in bathroom or area near pool. Avoid placing glasses or cups on top of the display that may cause liquid to spill inside.

Handling the LCD screen

Do not leave the LCD screen facing the sun as it can damage the LCD screen. Take care when you place the display by a window.

Do not push on or scratch the LCD screen. Do not place a heavy object on the LCD screen. This may cause the screen to lose uniformity or cause LCD panel malfunctions.

If the display is used in a cold place, a residual image may appear on the screen. This is not a malfunction. The screen returns to normal as the temperature rises to a normal operating level.

If a still picture is displayed for a long time, a residual image may appear for a while. The residual image will eventually disappear.

The LCD panel becomes warm during operation. This is not a malfunction.

About the built-in stereo speakers

Be sure to keep magnetic recording equipment, tapes, and floppy discs away from the speaker's opening as the speakers generate a magnetic field. This magnetic field may affect data stored on magnetic tapes and discs.

Handling the headphones

Be sure to remove the headphones before moving away from the display. If the headphone cord is pulled away from the display abruptly, injury or damage may occur.

Note on the LCD (Liquid Crystal Display)

Please note that the LCD screen is made with high-precision technology. However, black points or bright points of light (red, blue, or green) may appear constantly on the LCD screen, and irregular colored stripes or brightness may appear on the LCD screen. This is not a malfunction.

(Effective dots: more than 99.99%)

Maintenance

Identifying parts and controls

See the pages in parentheses for further details.

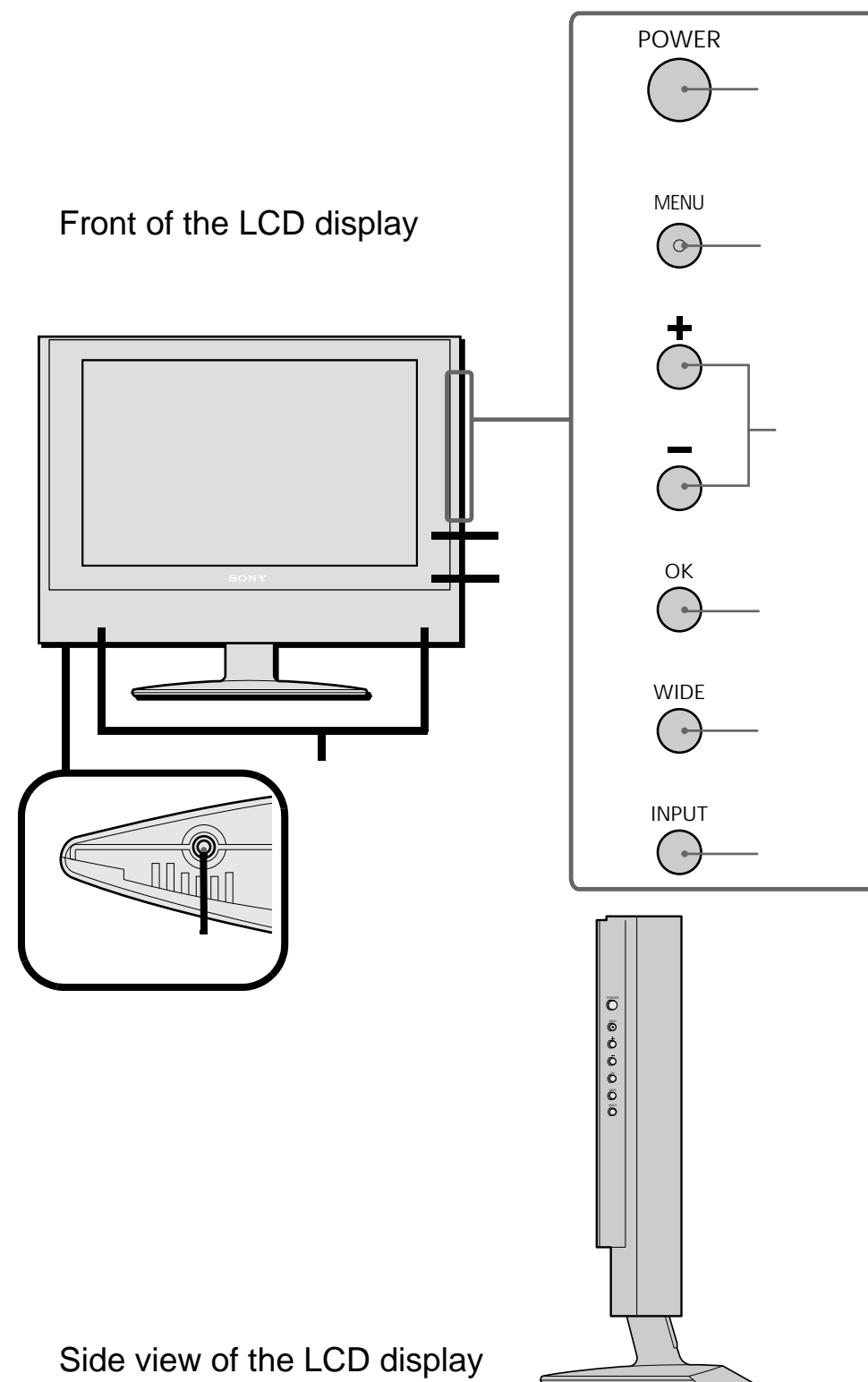

Power button (page 16)

This button turns the display on. To turn the display off, press this button again.

Power LED indicator (page 16)

This LED indicates power ON/OFF, power save, and remote off status.

MENU button (pages 19 and 25)

This button turns the menu screen on and off.

+/- buttons (pages 19, 25, and 33)

These buttons are used to select the menu items and make adjustments, and also to control the volume when the menu screen is not active.

OK button (pages 19 and 25)

This button activates the selected menu item and enables adjustments using the +/- buttons .

WIDE button (pages 22 and 29)

This button switches between different screen size modes in both PC and Video modes.

INPUT button (pages 19 and 25)

This button switches between connected input sources, including PC input, Composite video input, S-Video input, and Y/Pb/Pr Component video input.

Stereo speakers (page 33)

These output the audio signals.

Headphones jack (page 33)

This jack outputs audio signals to the headphones.

Remote card IR (Infrared Receiver) sensor window

This window detects signals from the remote card.

Identifying parts and controls - cont.

Rear of the LCD display

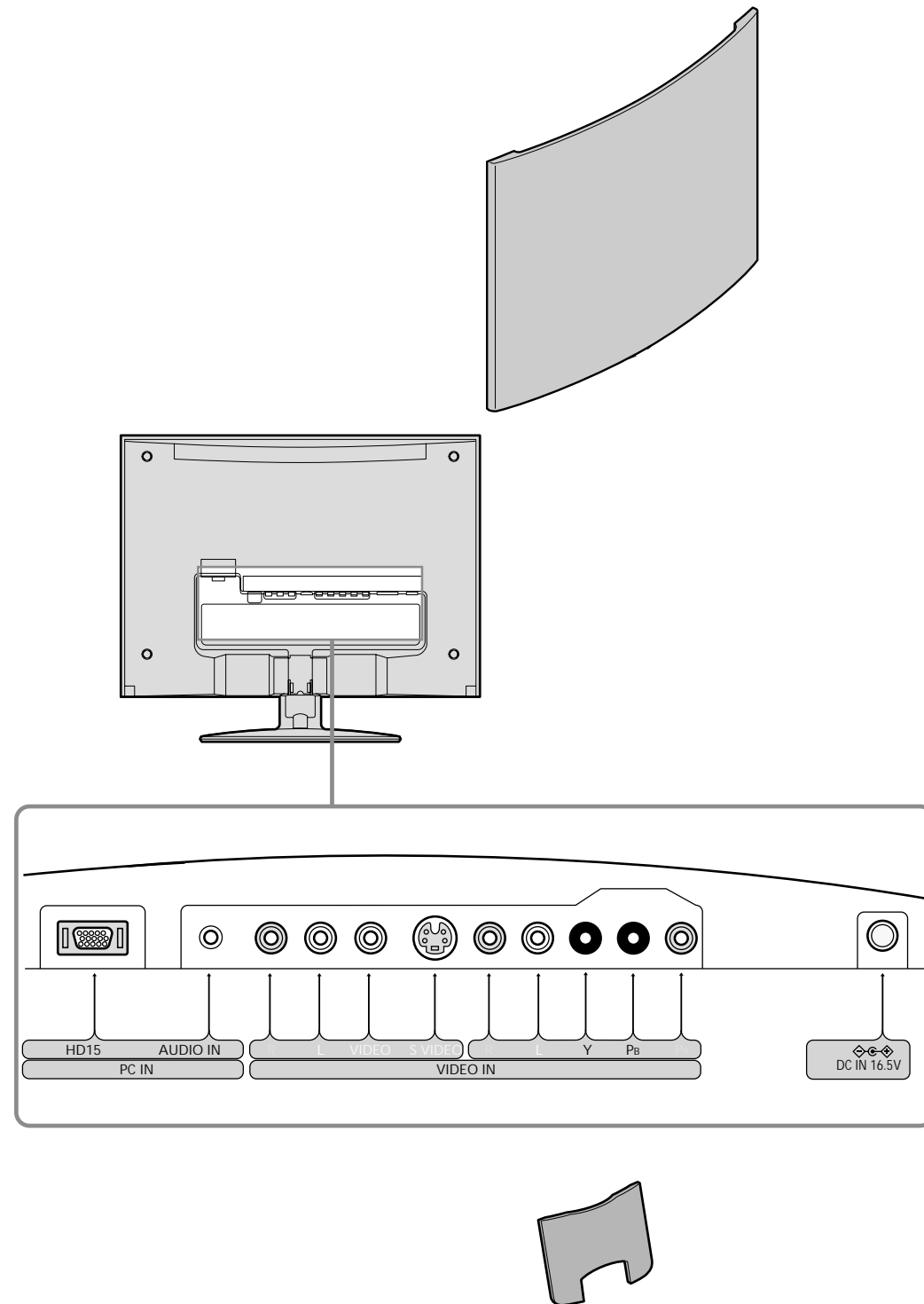

Back panel (pages 10 and 14)

Remove this panel to access power and input connections for the display.

HD15 input for PC Input (analog RGB)

This connector inputs analog RGB video signals (0.700 Vp-p, positive) and SYNC signals.

Audio input jack for PC Input (page 11)

This jack inputs audio signals when connected to the audio output jack of a computer or other audio equipment.

Composite Input (page 12)

These jacks input audio/video signals when connected to the composite output jack of video equipment.

S-Video Input (page 12)

This jack inputs video signals when connected to the S-Video output jack of video equipment for better picture quality than the composite video. You will need to connect audio cables for sound (S-Video carries only the video signal).

Y/Pb/Pr Component Video and Audio Input (page 12)

These jacks input high quality video and audio signals when connected to equipment with component output.

DC IN connector (page 13)

This connector provides 16.5V DC power to the display. Connect the AC adapter (provided) to this connector.

Cable cover (pages 10 and 14)

Remove this cover to organize the cables connected to the display monitor.

Identifying parts and controls - cont.

Remote Card

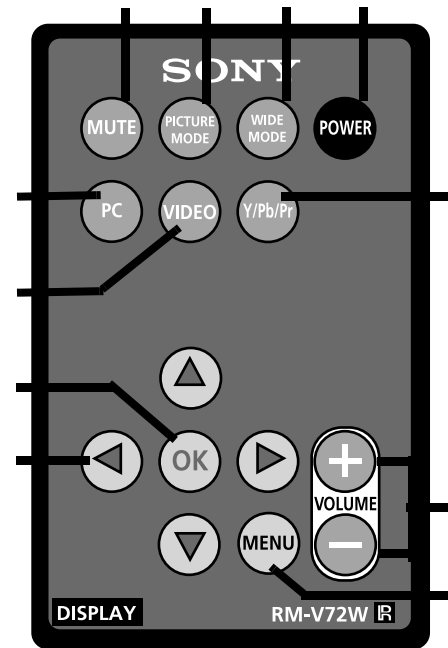

MUTE button (page 33)

Press this button to mute the sound. Press again or + Volume button to restore the sound.

PICTURE MODE button (page 26)

Press this button to switch between different picture mode settings.

WIDE MODE button (pages 22 and 29)

Press this button to switch between different screen size modes in both PC and Video modes.

POWER button (page 16)

Press this button to turn the display on when the power LED indicator is red. To turn the display off (remote off mode), press this button again. For remote off, see page 18.

PC input button (page 12)

Press this button to display PC input signal.

VIDEO input button (page 12)

Press this button to display either Composite video or S-Video signal.

Y/Pb/Pr Component Video button (page 12)

Press this button to display Y/Pb/Pr Component Video input signal.

MENU button (pages 19 and 25)

Press this button to turn the menu screen on and off.

Arrow buttons (pages 19 and 25)

Use these buttons to select the menu items and make adjustments.

OK button (pages 19 and 25)

Press this button to activate the selected menu item and adjustments using the arrow buttons .

+/- VOLUME buttons (pages 19, 25 and 33)

Press these buttons to control the volume.

Setup

Before using your display, check that the following items are included in your carton:

LCD display

Remote card

AC Power cord

AC Adapter (AC-DP001)

HD15/D-sub video signal cable (analog RGB)

Audio cord (stereo miniplug)

Composite video extension cable

S-Video extension cable

Warranty card

Quick Setup Guide

This instruction manual on CD-ROM

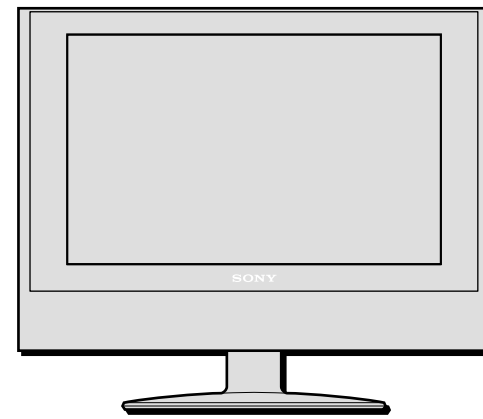

Display



Remote card

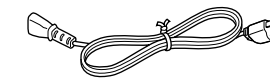

AC Power Cord

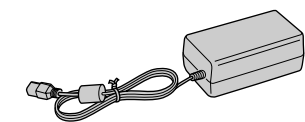

AC Adapter

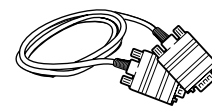

HD15/D-sub video signal cable



Audio cord

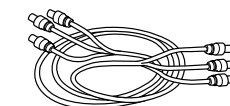

Composite video extension cable



S-Video Extension Cable

This display can be wall mounted with VESA Standard Wall Mount. For instruction and mounting bracket please refer to your local retailer.

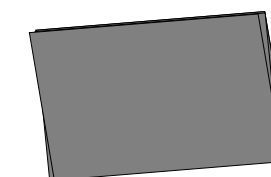
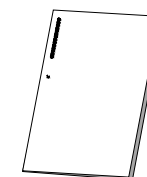

Quick Setup Guide



CD

Setup 1 Activating and replacing a battery for remote card

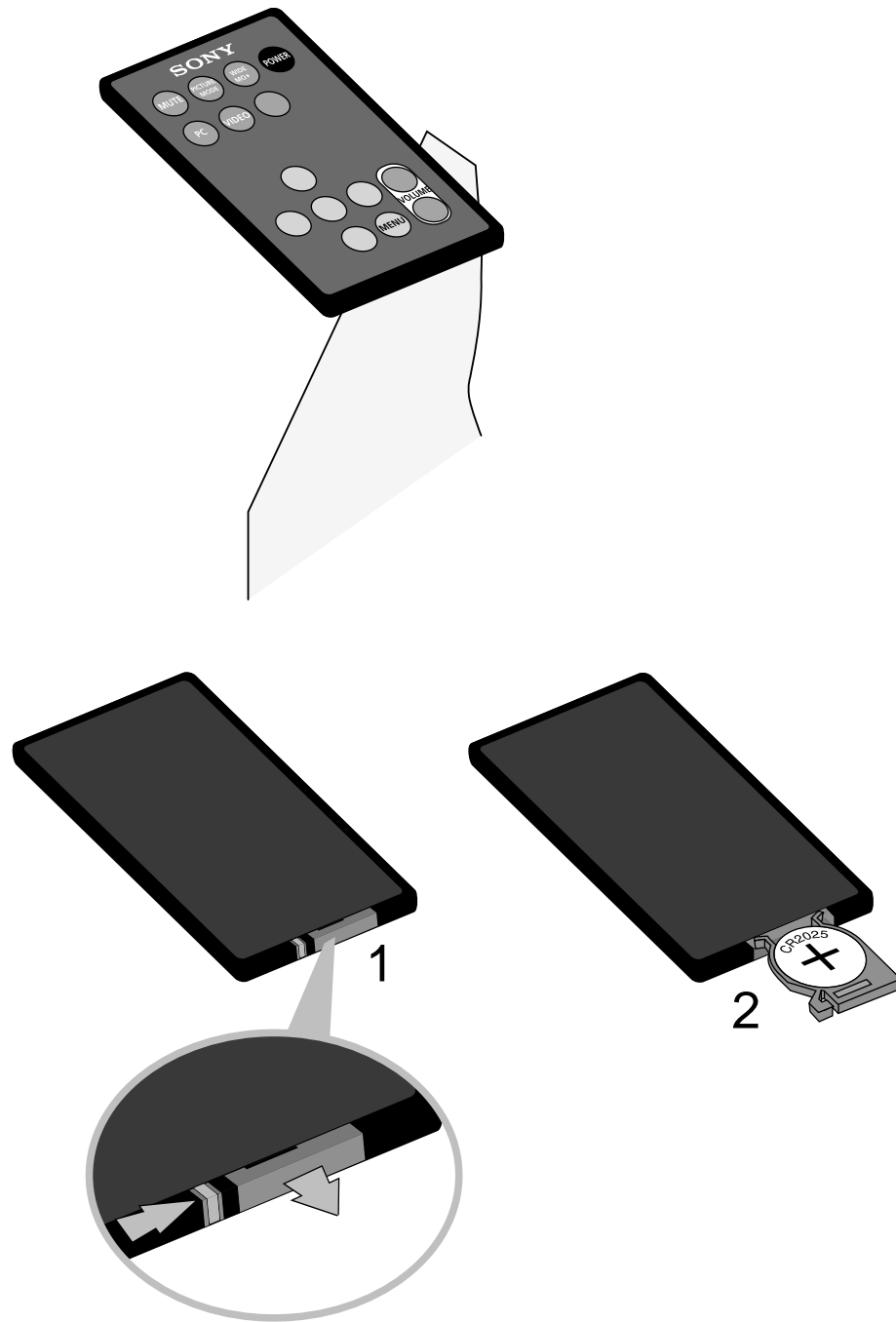

Activating the remote card

To activate the battery for the remote card, remove the plastic slip by pulling the tab.

Replacing the remote card battery

- 1 To replace the worn battery with a new one, remove the battery compartment from the remote card by pressing the lock latch to the right, then pull out the compartment.
 - 2 Be sure that the positive terminal (+) of the CR2025 lithium battery is facing upward.
 - 3 Close the battery compartment to with a gentle push until you hear the click.
- The worn battery should be disposed properly. Check with your local regulations.

Setup 2 Connecting your display to your computer

Turn off the display and computer before connecting. Do not touch the pins of the video signal cable connector as this might damage the pins.

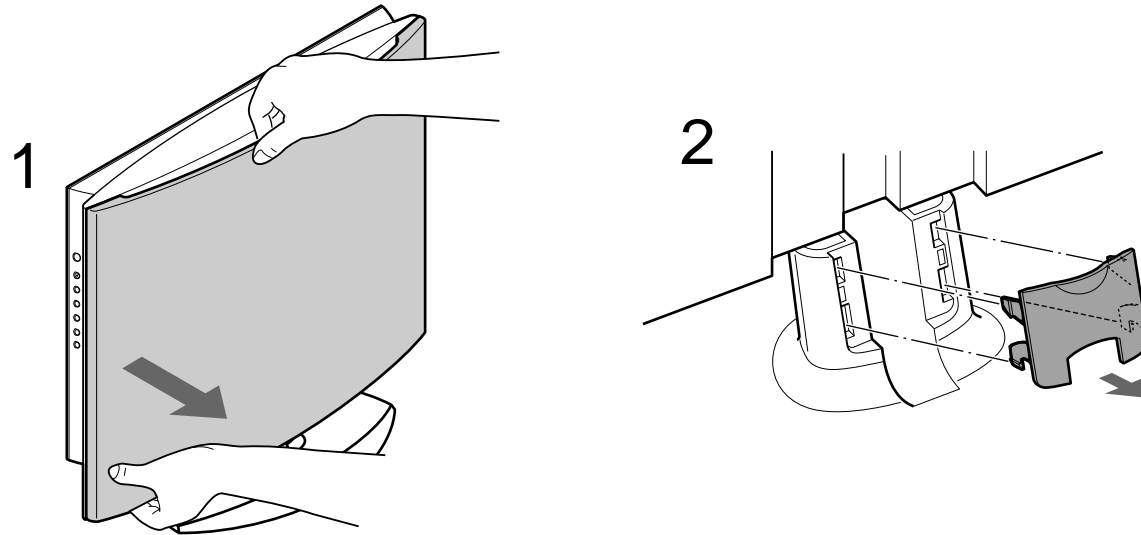

- 1 Remove the back panel by holding top with one hand as in the illustration then snap out the buttons located at each corner.
- 2 Remove the cable cover by lightly pulling top concave portion.

Connecting to an IBM PC/AT or compatible computer

Using the HD15/D-sub cable (supplied), connect the computer to the display's HD15 input connector.

Connecting to an IBM PC/AT

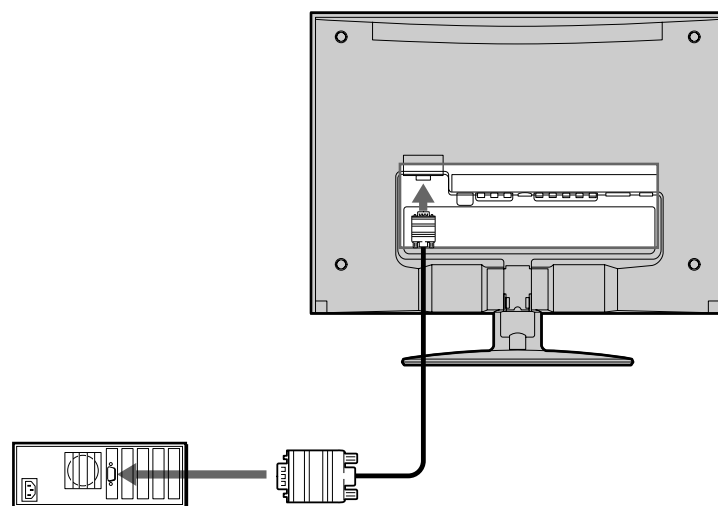

Connecting a Macintosh

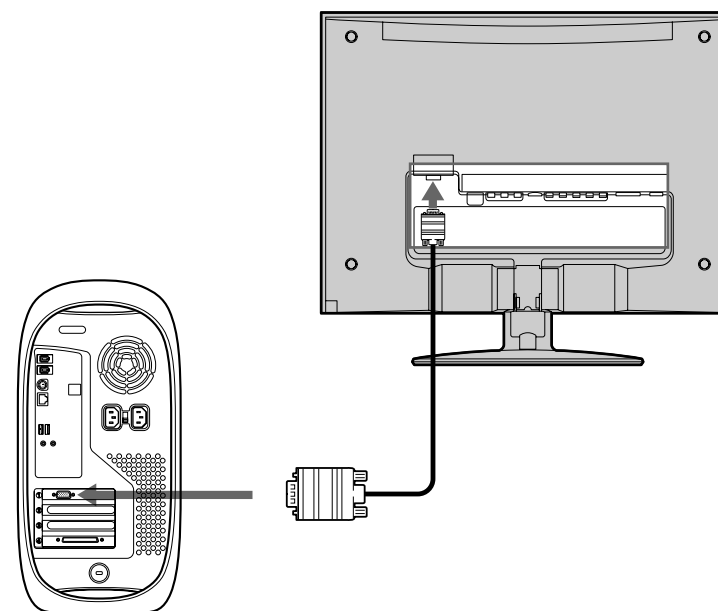

Be sure to check the alignment of the HD15/D-sub cable. Do not force the connector in the wrong way or the pins might bend.

Connecting a Macintosh

When connecting a Macintosh computer, use an adapter (not supplied) if necessary. Connect the adapter to the computer before connecting the video signal cable.

Setup 3 Connecting the audio cord

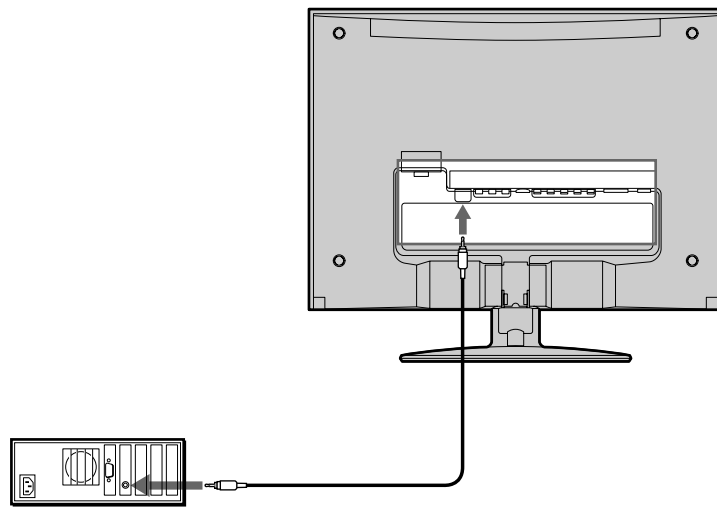

Connect the supplied audio cord to the display's PC audio input jack. The audio cord connector and the audio input jack are color coded. Match like colors to connect.

Using the display's speakers or headphones, you can listen to sound from your computer or other audio equipment connected to the display's audio input jacks.

For more information, see "Controlling the volume" on page 33.

Setup 4 Connecting video cables

You can connect composite video cables, S-Video cable, and also Y/Pb/Pr Component Video cables for your video needs.

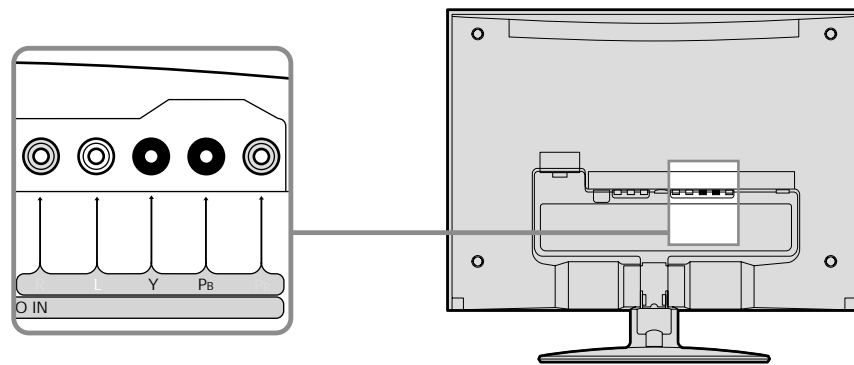
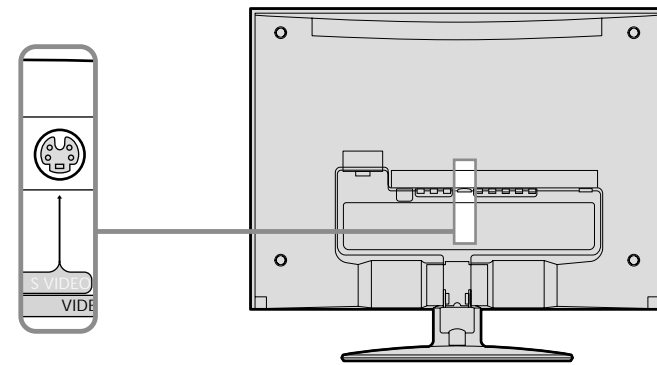
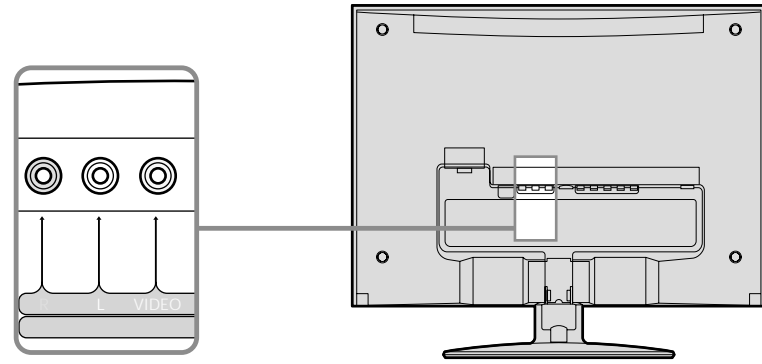

Connecting with composite video cables

Composite video sends combined signal of color shade (chrominance) and brightness (luminance) through a single cable. For this connection use the traditional A/V cable. (Combined audio L/R and video cable)

Connecting with S-Video cables

If your equipment has an S-Video output, use this connection for better picture quality than the composite video connection. You will need to connect audio cables (audio L/R) for the sound (S-Video carries only the video signal).

Connecting with Y/Pb/Pr Component Video cables

If your equipment has a Y/Pb/Pr Component Video output, use this connection for the highest quality color picture. Y/Pb/Pr Component Video sends signals of two color shades (chrominance) and brightness (luminance) separately. Y/Pb/Pr Component Video cables are usually marked with Y, Pb and Pr. In addition to the Y/Pb/Pr Component Video, you will also need to connect an audio L/R cable for sound.

Setup 5 Connecting the AC adapter

Connect the AC adapter (supplied) to the display.

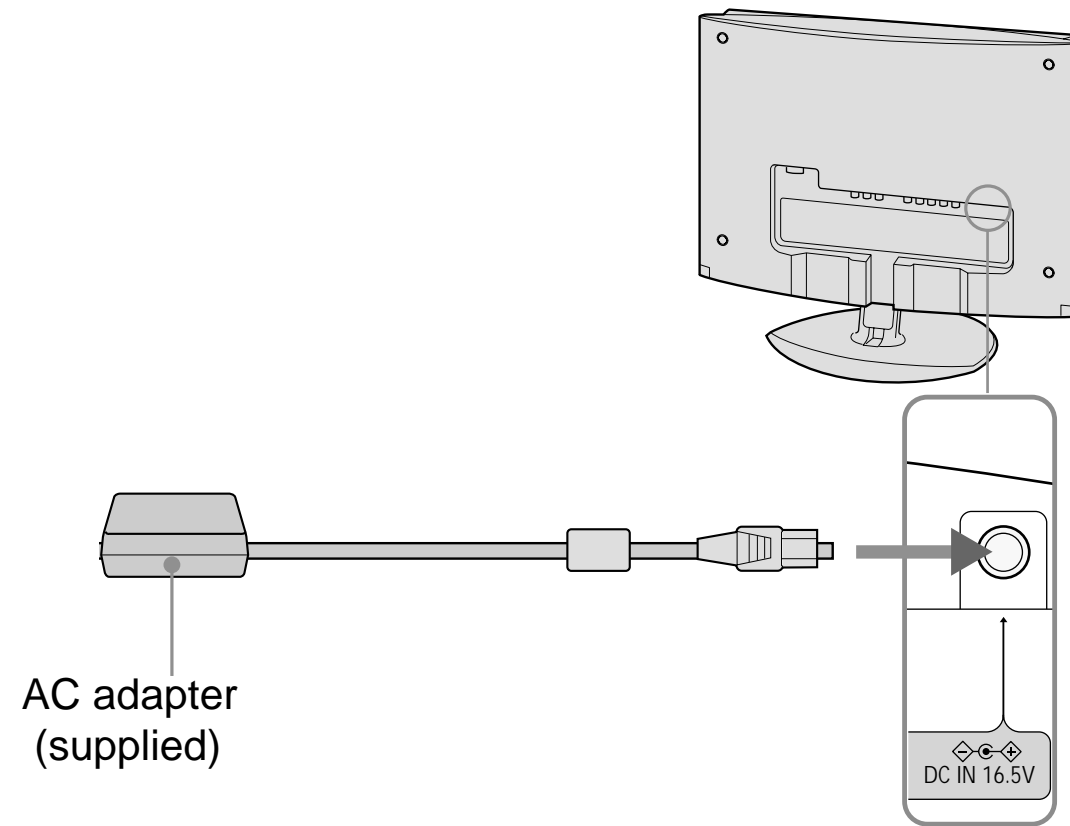

Setup 6 Organizing the cables and replacing the back panel

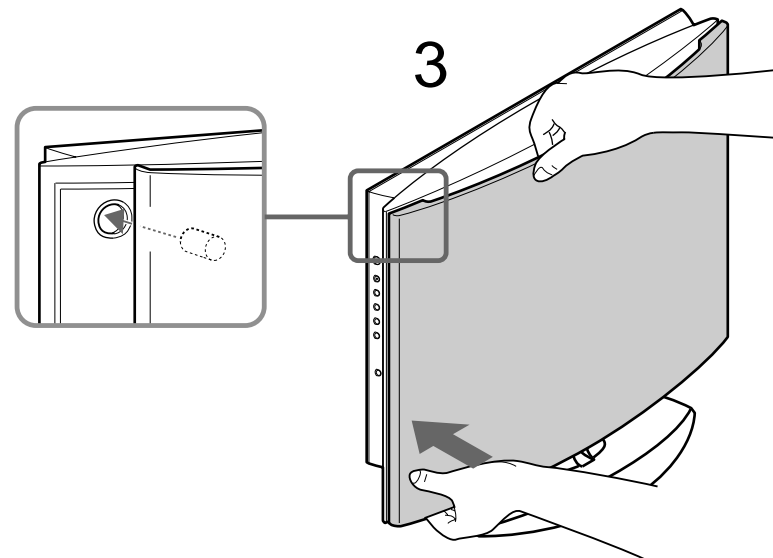
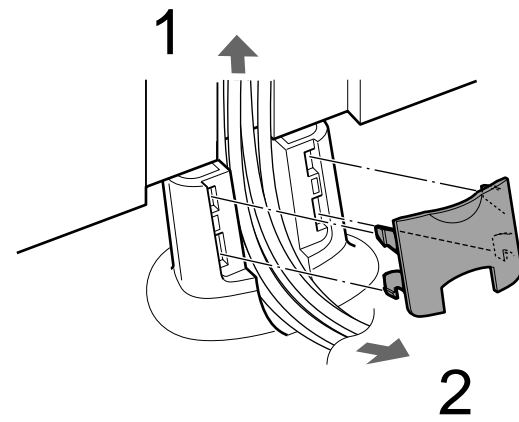

- 1 Bundle the cables and cords; then route through the base stand.
- 2 Replace the cable cover by aligning the cylindrical pegs to the holes, then press.
- 3 Hold the back panel with one hand and press the panel at the corners.

Setup 7 Connecting the power cord

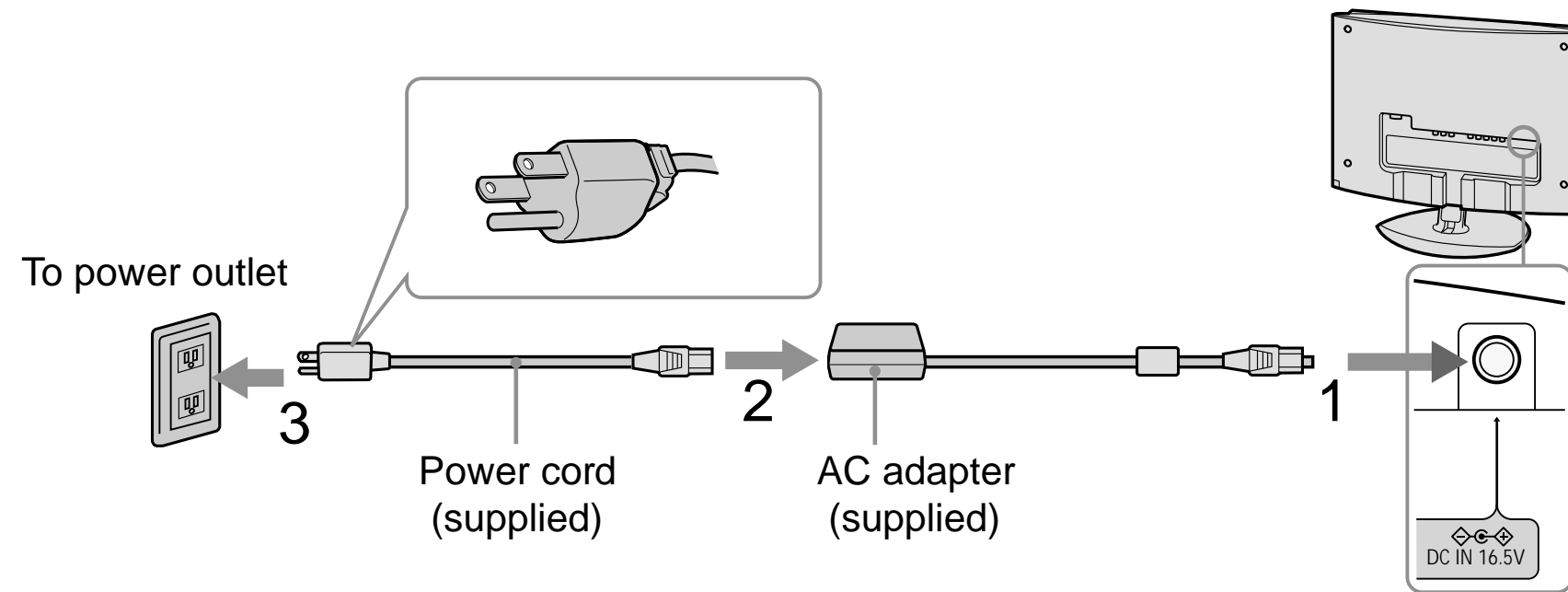

- 1 First, connect the AC adapter to the display as shown in Setup 5 (see page 13).
- 2 Connect the power cord to the AC adapter (supplied).
- 3 Connect the power cord to the nearest power outlet.

Setup 8 Turning on the display, computer, or other equipment

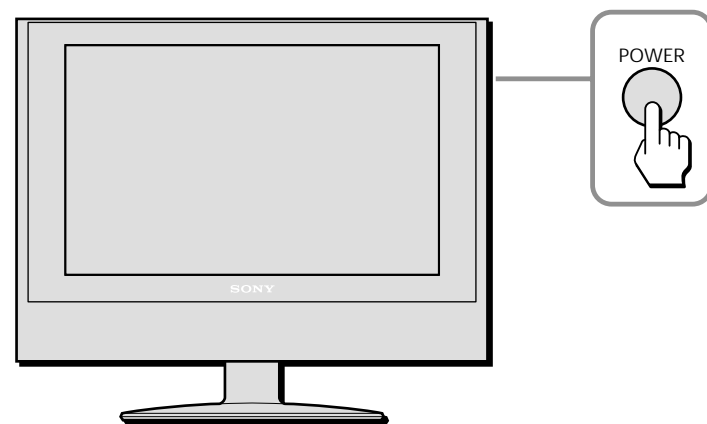

The remote card POWER button will only turn your display on from remote off mode, indicated by red power LED indicator. When the display is in power OFF mode, indicated by unlit power LED, the POWER button on the right side of the display must be used to power ON, indicated by green power LED indicator.

- 1 Press the POWER button on the right side of the display.

The power LED indicator lights up in green.

- 2 Turn on the computer or your video source equipment.

Press the INPUT button on the right side of the display repeatedly to select the desired input signal. Or with your remote card select and press the desired input signal.

Pressing the POWER button on the remote card while the power LED indicator is green will turn the power LED to red. A red power LED indicates the display is in remote off.

For more information, see INPUT button on page 5 and Remote card on page 18.

The POWER button on the side of the display must initially be pressed (to have unlit LED turned on) to operate with the remote card.

The display complies with the “DDC” Plug & Play standard and automatically detects all the display’s information. No specific driver needs to be installed to the computer to operate.

The first time you turn on your computer after connecting the display, the setup Wizard may appear on the screen. In this case, follow the on-screen instructions. The Plug & Play display is automatically selected so that you can use this display.

Note: Not all video graphic cards will support 1280 x 768 wide aspect resolution. Use with some devices may require updated drivers. Please consult your video graphic manufacturer for updated drivers.

If no picture appears on your screen
See Trouble symptoms and remedies on pages 34-38.

Setup 9 Adjusting the tilt

The display will tilt 3 degrees forward and 15 degrees backward.

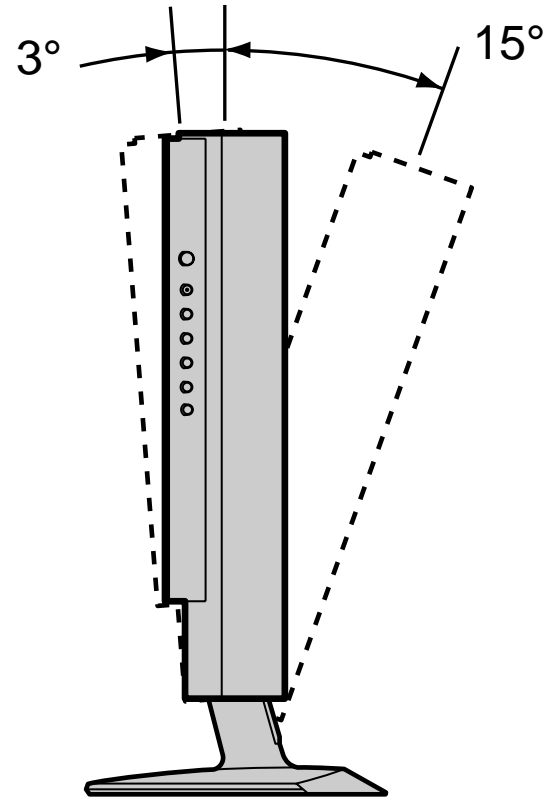

To use the display comfortably
Adjust the viewing angle of your display
according to the height of your desk and chair,
and so that light is not reflected from the screen
to your eyes.

When adjusting the screen tilt, proceed slowly and carefully, being sure not to hit the display against the desk or the base of the display stand.

Grasp the lower middle part of the LCD panel while holding the display stand, then tilt the LCD panel adequately backward.

Using the Remote Card

Here is a closer look at the remote card.

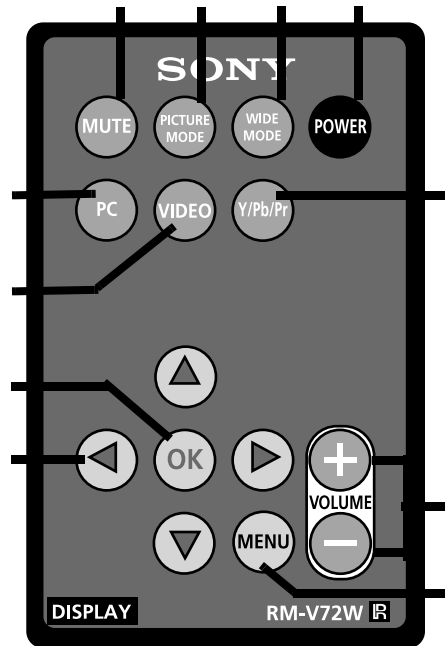

The remote card POWER button will only turn your display on from remote off mode, indicated by red power LED indicator. When the display is in power OFF mode, indicated by unlit power LED, the POWER button on the right side of the display must be used to power ON, indicated by green power LED indicator.

Press to mute the sound.

Press the PICTURE MODE button to select one of the following Picture Modes for video and Y/Pb/Pr component video:

- Vivid
- Standard
- Movie
- Game
- Pro

Press the WIDE MODE button to switch between different screen size modes:

PC menu	Normal
	Full
Video menu	Wide Zoom
	Zoom
	Letterbox
	Full
	Normal

Press the POWER button to turn on your display from remote off mode or to switch to remote off. See Note.

Press the PC button to receive PC input signal.

Press the VIDEO button to receive composite or S-Video signal.

Press the Y/Pb/Pr button to receive Y/Pb/Pr component A/V signal.

Press the MENU button to display the main menu of each input:

Press the buttons for Menu navigation.

Press the OK button to confirm your selection.

Press the Volume +/- buttons to adjust the audio volume for all inputs.

Customizing Your Display

You can make numerous adjustments to your display using the on-screen menu. You can select your menu and adjustments using the buttons on the side of the display or by using your remote card.

Navigating through PC menus

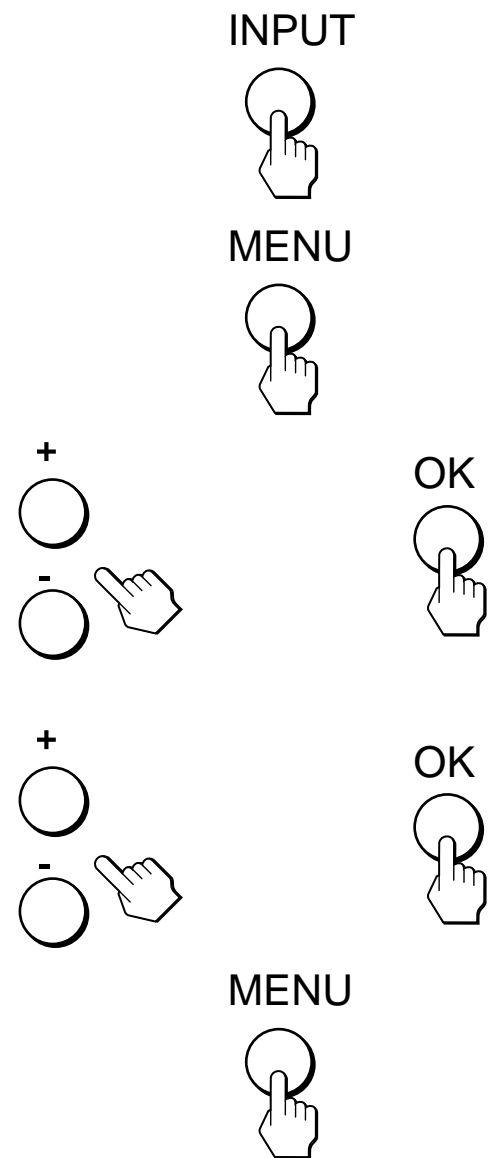

Button layouts are different on the remote card.

- 1 Select the PC input.

Press the INPUT button on the right side of the display until you find the PC input you want to select and press the OK button or press the PC button on your remote card.

- 2 Display the main menu.

Press the MENU button to display the main menu on your screen and then press the OK button.

- 3 Select the menu you want to adjust.

Press the +/- buttons to display the desired menu. Press the OK button to select the menu item.

- 4 Adjust the menu.

Press the +/- buttons to make the adjustment, and then press the OK button. When you press the OK button, the setting is stored, then the display returns to the previous menu.

- 5 Close the menu.

Press the MENU button once to return to normal viewing. If no buttons are pressed, the menu closes automatically after about 45 seconds.

Before making adjustments
Connect the display and the
computer, and turn them on. Wait for
at least 30 minutes before making
adjustments for the best results.

PCPICTURE CONTROL options

Backlight: Adjust to the desired level of light to make the screen easier to see.

Contrast: Adjust to increase contrast and deepen the color, or decrease picture contrast and soften the color.

Brightness: Adjust to brighten or darken the picture.

Color Temp. (Color Temperature): The default setting gives out the most white. If the color temperature is low, the screen will appear warm and reddish; if the color temperature is high, the screen will appear cool and bluish.

You can select the picture's color level of the white color field from the default color temperature settings. Also you can fine-tune the color temperature you desire.

Cool: Select to raise the color temperature and give white colors a blue tint.

Neutral: Select to give white colors a neutral tint.

Warm: Select to lower the color temperature and give white colors a red tint.

User Adjustment: Select to manually set the color temperature between Cool and Warm. A sliding scale is displayed from 0 to 100 with Neutral at 50. Adjustments to this setting will affect all PC signals.

↶ Will take you back to the previous menu.

PC AUDIO CONTROL options

Treble: Adjust to decrease or increase higher-pitched sounds.

Bass: Adjust to decrease or increase lower-pitched sounds.

Balance: Adjust to emphasize left or right speaker balance.

Effect (WOW): Select one of the following options.

On: Select to activate SRS WOW™ audio. Sound is enriched by processing "spatial cues" which gives audio a fuller, wider, and more dynamic performance.

Off: Select for normal stereo, mono reception or non-Internet audio.

 Will take you back to the previous menu.

PCSCREEN CONTROL options

Wide Mode: This option comes with choice of selecting the image appearance on your screen:

Normal: Select to view the images as signals are received.

The following illustrates how images are viewed on your wide screen display.

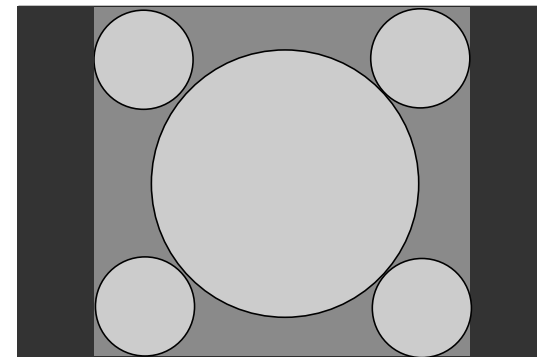

Ordinary 4:3 signals viewed on your wide screen display

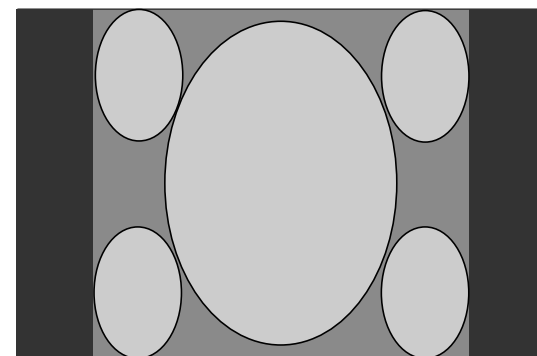

16:9 signals viewed on your wide screen display

Full: Select to view the images fit to the screen size.

Some distortion or stretching of 4:3 ratio screen images may occur when Full mode is used.

The following illustrates how images are fit to the screen by selecting this option.

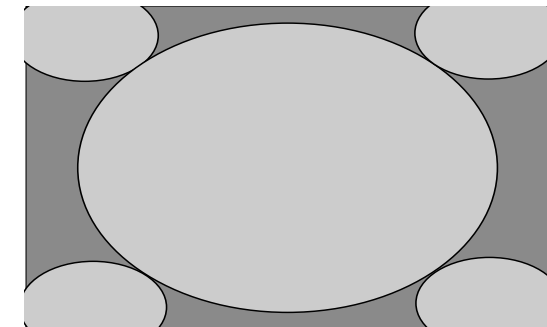

4:3 signals viewed to fit on the wide screen display

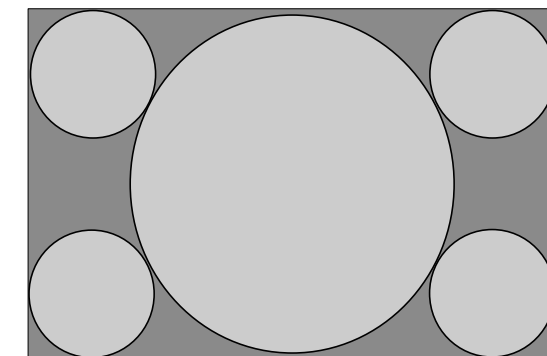

Signals originally received as 16:9 wide screen display

↶ Will take you back to the previous menu.

PCSCREEN CONTROL options - Cont.

Auto Adjust: Select OK for the auto adjustment of picture quality. When the display receives an input signal, it automatically detects and it adjusts the picture's position and deformity (phase/pitch) and ensures that a clear picture appears on the screen. After the automatic adjustment the cursor returns to the Auto Adjustment PC Screen Control option.

Phase: Select to adjust the quality of the picture image. Adjust until video noise (horizontal stripes) is eliminated so that the horizontal stripes are at a minimum and a clear picture is achieved.

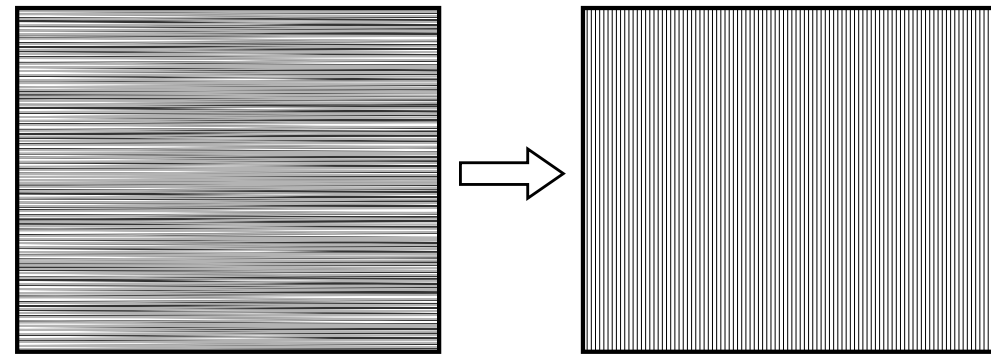

H Center: Select to adjust the horizontal centering of the picture so the image on the screen will be centered between the left and the right sides of the frame.

V Center: Select to adjust the vertical centering of the picture so the image on the screen will be centered between the top and the bottom of the frame.

Pitch: Select to adjust the quality of the picture image when vertical stripes are observed. Adjust until sampling (vertical stripes) is shown at an even width across the screen.

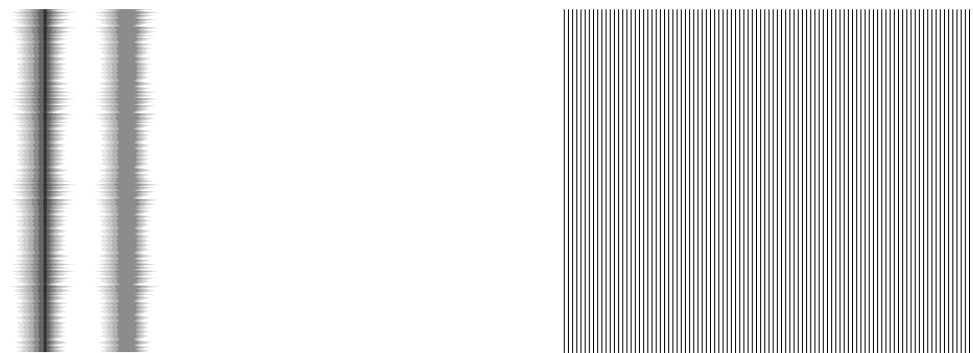

PCSETUP options

Language: Select to change the on-screen language to display in English, Spanish, or French. Factory setting is English.

Menu Color: Select to change the menu color to meet with your viewing environment.

White menu color

Black menu color

Reset: Enables adjustments to be reset to factory defaults.

OK: Select to reset all of the adjustment data to the factory setting.

Cancel: Select to cancel resetting and return to the menu screen.

 Will take you back to the previous menu.

Navigating through Video menus

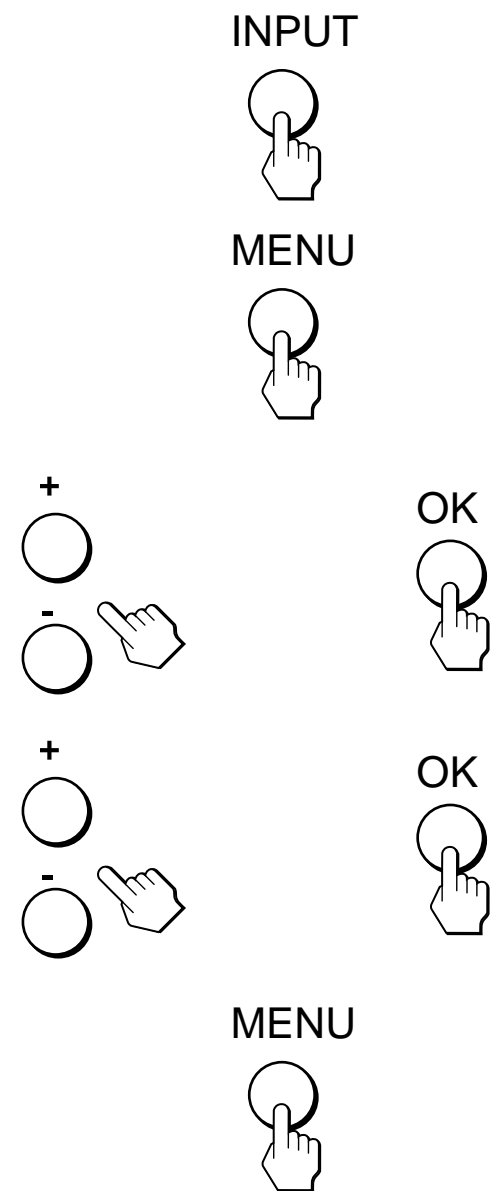

Button layouts on the remote card are different.

- 1 Select the video or component input
If you have connected the video with an S-Video cable, your display will display S-Video rather than Composite Video.
Press the video input of your choice and press the OK button.
- 2 Display the main menu.
Press the MENU button to display the main menu on your screen and then press the OK button.
- 3 Select the menu you want to adjust.
Press the +/- buttons to display the desired menu. Press the OK button to select the menu item.
- 4 Adjust the menu.
Press the +/- buttons to make the adjustment, and then press the OK button. When you press the OK button, the setting is stored, then the display returns to the previous menu.
- 5 Close the menu.
Press the MENU button once to return to normal viewing. If no buttons are pressed, the menu closes automatically after about 45 seconds.

PICTURE CONTROL options (for Video, S-Video, or Component)

Picture Mode: Select one of the following modes to suit your video needs.

Vivid: Select for enhanced picture contrast and sharpness.

Standard: Select for standard picture settings.

Movie: Select to display a softer picture.

Game: Select to play video games.

Pro: Select to set your personal setting. It allows you to manually adjust the picture.

Backlight: Adjust to the desired level of light to make the screen easier to see.

Picture: Adjust to increase picture contrast and deepen the color, or decrease picture contrast and soften the color.

Brightness: Adjust to brighten or darken the picture.

Color*: Adjust to increase or decrease color intensity.

Hue*: Adjust to increase or decrease the green tone.

Sharpness*: Adjust to sharpen or soften the picture.

* Manual adjustment is not available for component video with signals of 480p, 1080i, and 720p.

Color Temp (Color Temperature): The default setting gives out the most white. If the color temperature is low, the screen will appear warm and reddish; if the color temperature is high, the screen will appear cool and bluish.

You can select the picture's color level of the white color field from the default color temperature settings. Also you can fine-tune the color temperature you desire.

Cool: Select to raise the color temperature and give white colors a blue tint.

Neutral: Select to give white colors a neutral tint.

Warm: Select to lower the color temperature and give white colors a red tint.

↶ Will take you back to the previous menu.

AUDIO CONTROL options (for Video, S-Video, or Component)

You can enjoy the quality sound for your video viewing as in the PC mode.

Treble: Adjust to decrease or increase higher-pitched sounds.

Bass: Adjust to decrease or increase lower-pitched sounds.

Balance: Adjust to emphasize left or right speaker balance.

Effect (WOW): Select one of the following options.

On: Select to activate SRS WOW™ audio. Sound is enriched by processing "spatial cues" which gives audio a fuller, wider, and more dynamic performance.

Off: Select for normal stereo, mono reception or non-Internet audio.

 Will take you back to the previous menu.

SCREEN CONTROL options (for Video, S-Video, or Component)

Auto Wide: Select one of the following options to automatically adjust picture format.

On: Select to automatically switch the different viewing modes of Wide Zoom, Zoom, Letterbox, Full, and Normal (described on page 29) when an appropriate signal is received.

Auto Wide will effectively work when the signal received has the detective input signs. If the detective input sign is not detected, it switches to the factory default setting or viewing mode selected by the user from Wide Mode selections.

Off: Select to make picture-viewing format adjustments manually.

↶ Will take you back to the previous menu.

Wide Mode: Select one of the following modes for optimal video viewing Wide Mode.

Wide Zoom: Select to view the 4:3 signals fit to the wide screen.

Original Picture

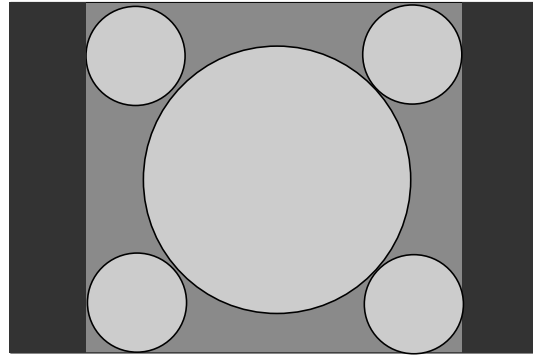

- Normal 4:3 aspect ratio picture
- DTV 4:3 aspect ratio picture

Zoom: Select to view wide screen creation programs.

Original Picture

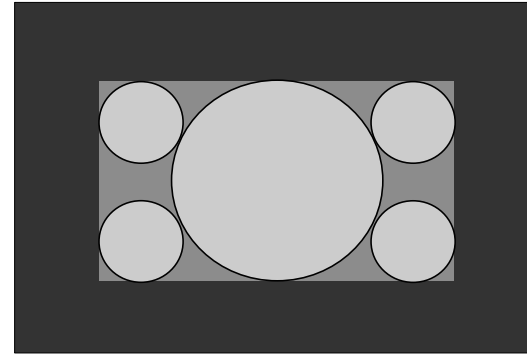

- Letterbox movie of a videotape or a DVD disk

Letterbox: Select to view movies with subtitles.

Original Picture

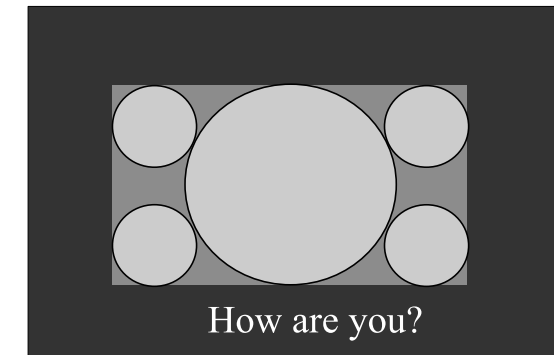

- Letterbox movies with subtitles outside the picture (2.35:1 aspect ratio)

Wide Zoom Mode

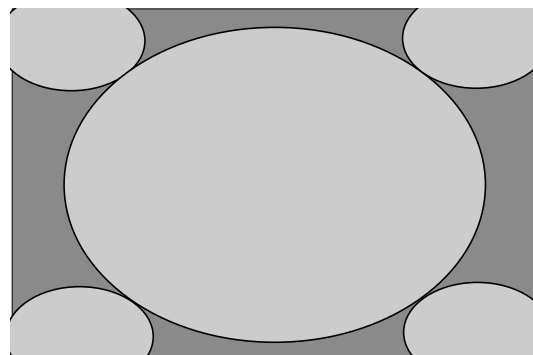

"Wide Zoom" enlarges the 4:3 picture to fill the 16:9 screen, keeping the original image as much as possible. Slight distortion or stretching of 4:3 signal images occur.

Zoom Mode

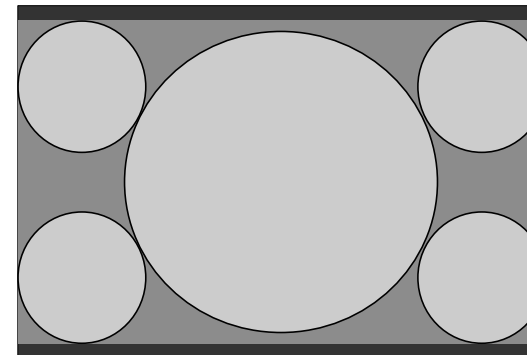

"Zoom" enlarges the 4:3 picture horizontally and vertically to an equal aspect ratio that fills the 16:9 screen. The image is expanded proportionally to fill the screen horizontally while leaving some black band at the top and bottom. Useful for watching letterbox movies.

Letterbox Mode

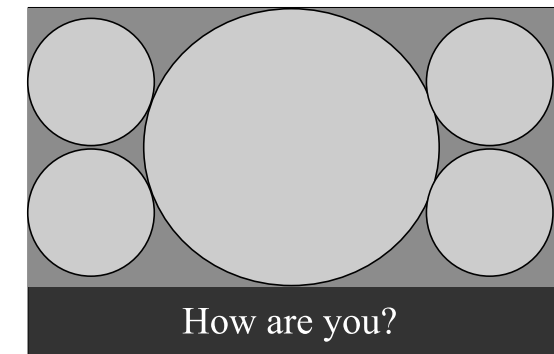

"Letterbox" enlarges the picture horizontally and vertically to an equal aspect ratio that fills the screen, while the subtitle area is compressed to fit the screen.

Full: Same effect is obtained as in the PC Wide mode.

Original Picture

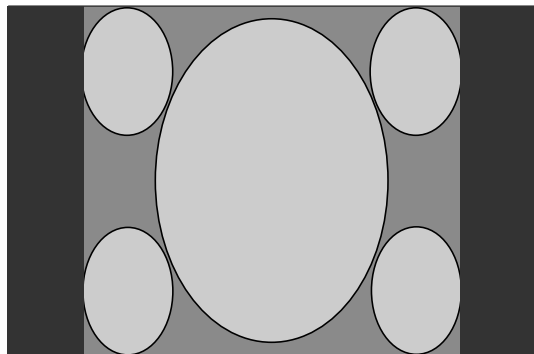

- 4:3 squeezed video camera or DVD picture
- DTV 16:9 aspect ratio picture

Full Mode

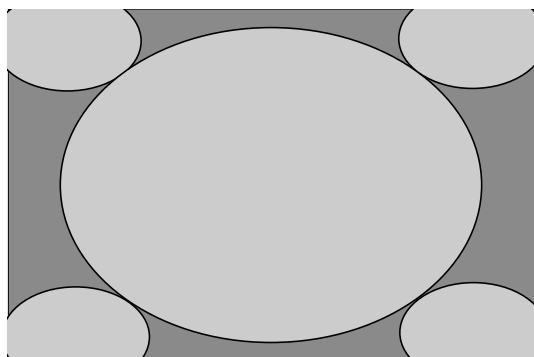

"Full" stretches the 4:3 picture horizontally only, to fill the 16:9 screen.

Normal: Select to view the images as signals are received.

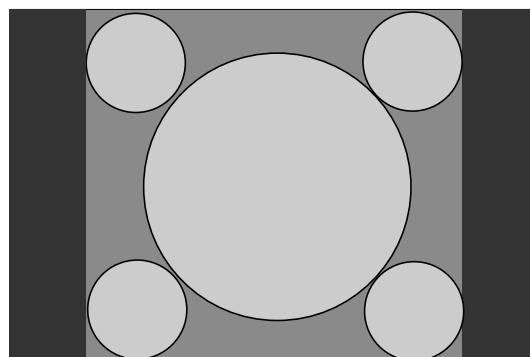

Ordinary 4:3 signals in normal viewing

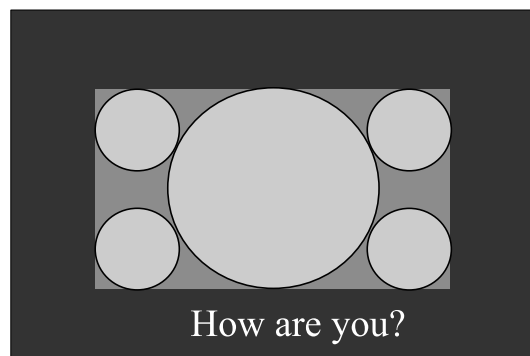

Any movies designed for aspect ratio of 16:9 or movies with subtitles and also signals from DVD and video cameras

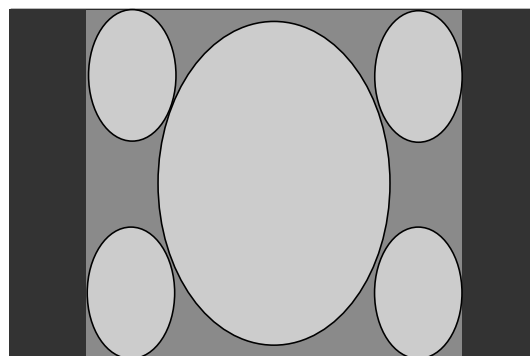

Some DVD titles and images from video cameras in normal viewing

V Center: Select to adjust the vertical centering of the picture so that the image on the screen will be centered between the top and the bottom of the frame.

SETUP options (for Video, S-Video or Component)

Language: Select to change the on-screen language to display in English, Spanish, or French. Factory setting is English.

Menu Color: Select to change the menu color to meet with your viewing environment.

White menu color

Black menu color

Reset: Enables adjustments to be reset to factory defaults.

OK: Select to reset all of the adjustment data to the factory setting.

Cancel: Select to cancel resetting and return to the menu screen.

 Will take you back to the previous menu.

Technical Features

Power save function

This display meets the Power Save guidelines set by VESA, ENERGYSTAR and NUTEK. If the display is connected to a computer or video graphics board that is DPMS (Display Power Management Signaling) compliant, the display will automatically reduce power consumption as shown.

Power Mode	Power Consumption	Power indicator
Normal Operation	49 W (max.)	Green
Active Off *	3 W (max.) < 2 W (typ.)	Amber
Remote Off	3 W (max.) < 2 W (typ.)	Red
Power Off	3 W (max.) < 1 W (typ.)	Off

* When your computer enters "Active Off" Power Mode, the picture disappears from the screen and "No Input Signal" appears. After 5 seconds, the display enters power save mode.

Preset and user modes

When the display receives an input signal, it automatically matches the signal to one of the factory preset modes stored in the display's memory to provide a high quality picture at the center of the screen. (See appendix on pages 41 and 42 for a list of the factory preset modes.)

For input signals that do not match one of the factory preset modes, the automatic picture quality adjustment function of this display automatically adjusts the picture position, phase, and pitch to ensure that a clear picture appears on the screen for any timing within the display's clock speed range.

Horizontal frequency	28 - 70 kHz
Vertical frequency	48 - 85 Hz
Resolution	1280 x 768/60 Hz or less
Pixel clock	94.5 MHz max.

Consequently, the first time the display receives input signals that do not match one of the factory preset modes, the display may take a longer time than normal to display the picture on the screen. This adjustment data is automatically stored in memory so that next time, the display will function in the same way as when the display receives the signals that match one of the factory preset modes.

In all modes mentioned previously, if the picture is adjusted, the adjustment data is stored as a user mode and automatically recalled whenever the same input signal is received.

Controlling the volume

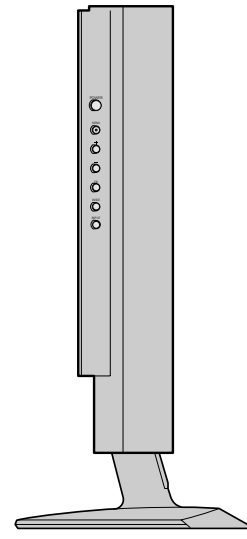
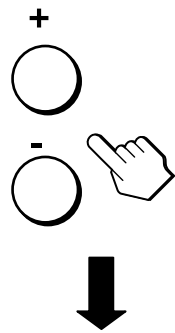

Using the display's speakers or headphones, you can listen to sound from your computer or other audio equipment connected to the display's audio input jacks.

You can control the volume by using + /- buttons located at the right side of the display or on the remote card. When either button is pressed volume status will appear on your display screen.

- 1 Press the +/- buttons to display volume status.
- 2 Press the +/- buttons to control the volume.

The volume status will automatically disappear after about 3 seconds.

Use the MUTE button to mute the sound. Press MUTE again or + Volume button on the remote card to restore the sound.

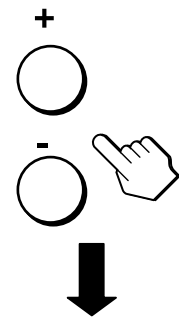

Using the headphones

By connecting your headphones to the display's headphone jack, you can listen to sound from your computer or other audio equipment connected to the display's audio input jacks.

Be sure to remove the headphones before moving away from the display. If the headphone cord is pulled away from the display abruptly, injury or damage may occur.

While displaying the main menu on the screen, use the +/- Volume buttons on the remote card to adjust the volume. The +/- Volume buttons on the side of the display become selection buttons when the main menu is displayed.

When your display is in power save mode (in PC mode), no sound comes from the speakers or the headphones.

Troubleshooting

Before contacting technical support, refer to this section.

PC on-screen messages

If there is something wrong with the PC input signal, one of the following messages appears on the screen. See pages 35 to 38 for possible remedies.

If “Not Supported Signal” appears

This indicates that the input signal is not supported by the display’s specification. Set the resolution and refresh rate of the computer’s graphics board as indicated in the message. Also check to see cables are connected to the appropriate input connectors.

If “No Input Signal” appears

This indicates that no signal is being input via the connected computer. Check to see if a cable is connected to this input signal. Also check if the computer is in Power Save mode by pressing any key on the keyboard or by moving the mouse. The “No Input Signal” message will disappear after 5 seconds and enter Power Save mode.

If “Cable Disconnected” appears

This indicates that the cable has been disconnected from the connector. Check to see cables are securely connected to the appropriate connector. The “Cable Disconnected” message will disappear after 5 seconds and enter Power Save mode.

Trouble symptoms and remedies

If a problem occurs as a result of a connected computer or other equipment, refer to the connected computer/equipment’s instruction manual.

Use the self-diagnosis function (page 39) if these recommendations do not resolve the problem.

Symptom	Check these items
No picture	
If the Power LED indicator is not lit, or if the Power LED indicator will not light up when the Power button is pressed	<p>Check that the power cord and AC adapter are properly connected.</p> <p>Press the display power button once.</p>
The Power LED indicator turns on red	The display is in remote off mode. Try pressing the power button of the display twice or remote card once.
If the Power LED indicator is green, or flashing amber	Use the self-diagnosis function (page 39).
If "Cable Disconnected" appears on the screen	<p>Check that the video signal cable is properly connected and all plugs are firmly seated in their sockets (pages 6, 10, and 12).</p> <p>Check that the video input connector's pins are not bent or pushed in.</p> <p>Check that the input select setting is correct (pages 5, 6, and 12).</p> <p>A non-supplied video signal cable is connected. If you connect a non-supplied video signal cable, "Cable Disconnected" may appear on the screen before entering the power save mode. This is not a malfunction.</p>
If "No Input Signal" appears on the screen, or the Power LED indicator is either amber or alternating between green and amber	<p>Check that the video signal cable is properly connected and all plugs are firmly seated in their sockets (pages 6, 10, and 12).</p> <p>Check that the video input connector's pins are not bent or pushed in.</p> <p>Check that the input select setting is correct (pages 5, 6, and 12).</p>
Problem caused by a connected computer or other equipment, and not caused by the display	<p>The computer is in power saving mode. Try pressing any key on the keyboard or moving the mouse.</p> <p>Check that your graphics board is attached to the computer properly.</p> <p>Check that the computer or other equipment are powered "on."</p>

Symptom	Check these items
<p>If "Not Supported Signal" appears on the screen (page 34)</p> <p>Problem caused by a connected computer or other equipment, and not caused by the display</p>	<p>Check that the video resolution and refresh rate is within that specified for the display. If you replaced an old display with this display, reconnect the old display and then set the computer's graphics board to the following resolution and refresh rate.</p> <p>1280 x 768 / 60 Hz 1024 x 768 / 60 Hz</p>
<p>If using Windows</p>	<p>If you replaced an old display with this display, reconnect the old display and do the following. Select "SONY" from the "Manufacturers" list and select "SDM-V72W" from the "Models" list in the Windows device selection screen. If it does not appear in the list, try "Plug & Play" or install the information file for this display using the Windows Monitor Information Disk.</p>
<p>If using a Macintosh system</p>	<p>When connecting a Macintosh computer, use an adapter (not supplied) if necessary. Connect the adapter to the computer before connecting the video signal cable.</p>
<p>Picture flickers, bounces, oscillates, or is scrambled</p> <p>Problem caused by a connected computer or other equipment, and not caused by the display</p>	<p>Adjust the pitch and phase (analog RGB signal only) (page 23).</p> <p>Isolate and eliminate any potential sources of electric or magnetic fields such as other monitors, laser printers, electric fluorescent lighting, or televisions.</p> <p>Move the display away from power lines or place a magnetic shield near the display.</p> <p>Try plugging the display into a different AC outlet, preferably on a different circuit.</p> <p>Change the orientation of the display.</p> <p>Check your graphics board manual for the proper monitor setting.</p> <p>Confirm that the graphics mode (VESA, Macintosh 19" Color, etc.) and the frequency of the input signal are supported by this display. Even if the frequency is within the proper range, some graphics boards may have a sync pulse that is too narrow for the display to sync correctly.</p> <p>Adjust the computer's refresh rate (vertical frequency) to obtain the best possible picture (60 Hz is recommended).</p>
<p>Picture is fuzzy</p> <p>Problem caused by a connected computer or other equipment, and not caused by the display</p>	<p>Adjust the brightness and contrast (page 20 and 26).</p> <p>Adjust the pitch and phase (analog RGB signal only) (page 23).</p> <p>Set the resolution and refresh rate to 1280 x 768 / 60 Hz or 1024 x 768 / 60 Hz on your computer.</p>

Symptom	Check these items
Picture is ghosting	Eliminate the use of video cable extensions and/or video switch boxes. Check that all plugs are firmly seated in their sockets.
Picture is not centered or sized properly	Adjust the pitch and phase (analog RGB signal only) (page 23). Adjust the picture position (analog RGB signal only) (page 23). Note that some video modes do not fill the screen to the edges.
Picture is too small	Set the zoom setting to Full (pages 22 and 30).
Problem caused by a connected computer or other equipment, and not caused by the display	Set the resolution to the screen resolution.
Picture is dark	Adjust the brightness (pages 20 and 26). Adjust the backlight (pages 20 and 26).
Wavy or elliptical pattern (moire) is visible	Adjust the pitch and phase (analog RGB signal only) (page 23).
Color is not uniform	Adjust the pitch and phase (analog RGB signal only) (page 23).
White does not look white	Adjust the color temperature (pages 20 and 26).
The display turns off after a while	Try pressing a key on the keyboard to exit from Power Save mode.

Troubleshooting - cont.

Displaying this display's name, serial number, and date of manufacturer

While the display is receiving a video signal, press and hold the MENU button for more than five seconds. The display's information box appears. Press the MENU button again to make the box disappear.

Example

MENU



If any problem persists, call your authorized Sony dealer and give the following information:

Model name

Serial number

Name and specifications of your computer and graphics board

Type of input signal (analog RGB)

Self-diagnosis function

This display is equipped with a self-diagnosis function. If there is a problem with your display or computer(s), the screen will go blank and the Power LED indicator will either light up green or flash amber. If the Power LED indicator is lit in amber, the computer is in power saving mode. Try pressing any key on the keyboard or moving the mouse.

If the picture disappears from the screen and the Power LED indicator is green

- 1 Turn off the Power button and disconnect the video signal cables from the display.
- 2 Turn the display on by pressing the Power button.

If all four color bars appear (white, red, green, blue), the display is working properly. Reconnect the video input cables and check to see if the condition persists; if so you may have a computer problem.

If the color bars do not appear, there is a potential display failure. Inform your authorized Sony dealer of the display's condition.

If the picture disappears from the screen and the Power LED indicator is flashing amber

Press the Power button twice to turn the display off and then on.

If the Power LED indicator lights up green, the display is working properly.

If the Power LED indicator is still flashing, there is a potential display failure. Count the number of seconds between amber flashes of the Power LED indicator and inform your authorized Sony dealer of the display's condition. Be sure to note the model name and serial number of your display. Also note the make and model of your computer and graphics board.

If the Power LED indicator lights up in amber

Try pressing any key on the keyboard or moving the mouse.

The display's Power Save mode is awakened and the Power LED indicator lights up in green, and the picture appears on the screen.

If you have any questions after reading this manual, please visit our website or click here www.sony.com/displays/support for Sony Technical Support.

Specifications

LCD panel	Panel type: a-Si TFT Active Matrix Display size: 17.1 inch (diagonally)
Display Resolution	Horizontal: Max. 1280 dot Vertical: Max. 768 lines
Input signal format	RGB operating frequency* Horizontal: 28-70 kHz Vertical: 48-85 Hz Pixel clock: 94.5 MHz max.
PC Input signal levels	Analog RGB video signal: 0.7 Vp-p, 75 Ω , positive SYNC signal: TTL level, 2.2k Ω , positive or negative (Separate horizontal and vertical, or composite sync) 0.3 Vp-p, 75 Ω , negative (Sync on green)
Component Video IN 2/RGB IN	Y: 1 Vp-p, 75 Ω , 0.3 V negative sync Pb: 0.7 Vp-p, 75 Ω Pr: 0.7 Vp-p, 75 Ω
Video IN	S-Video In (4-pin mini DIN): Y: 1 Vp-p, 75 Ω unbalanced, sync negative C: 0.286 Vp-p, 75 Ω Composite Video (pin jack): 1 Vp-p 75 Ω unbalanced, sync negative
Audio Output	Speaker output: 3W x 2 Headphone jack: Stereo minijack Impedance 16-48 Ω acceptable

Audio Inputs	500 mVrms (100% modulation) Impedance 47k
Power Requirements	Monitor: 16.5 V $\overline{\text{---}}$ 3.0 A Adapter: Input: 100–240 V~, 50/60 Hz, 1.5 A Output: 16.5 V $\overline{\text{---}}$ 3.03 A
Power Consumption	Max. 49 W (including AC adapter)
Operating Temperature	5 –35 C°
Display dimensions (w x h x d)	Upright with stand: Approx. 472 x 405 x 184 mm (18.6 x 15.9 x 7.2 inches) Upright without stand: Approx. 472 x 348 x 70 mm (18.6 x 13.7 x 2.8 inches)
Mass	With stand: Approx. 5.9 kg (13 lbs) Without stand: Approx. 5.1 kg (11.2 lbs)
Plug & Play	DDC2B
Accessories	See page 8

Horizontal sync width duty should be more than 4.8% of total horizontal time or 0.8 μ s, whichever is larger.

Horizontal blanking width should be more than 2.5 μ sec.

Vertical blanking width should be more than 450 μ sec.

Maximum video pixel clock should be less than 94.5 MHz.

Design and specifications are subject to change without notice.

*Recommended horizontal and vertical timing condition

Appendix A

Preset PC mode timing table

No	Resolution (dots x lines)	Horizontal Frequency	Vertical Frequency	Graphics Mode
1	640 x 480	31.5 kHz	60 Hz	VGA-G
2	640 x 480	37.5 kHz	75 Hz	VESA
3	640 x 480	43.3 kHz	85 Hz	VESA
4	720 x 400	31.5 kHz	70 Hz	VGA-Text
5	800 x 600	37.9 kHz	60 Hz	SVGA
6	800 x 600	46.9 kHz	75 Hz	VESA
7	800 x 600	53.7 kHz	85 Hz	VESA
8	848 x 480	29.8 kHz	60 Hz	VESA-CVT
9	848 x 480	37.6 kHz	75 Hz	VESA-CVT
10	848 x 480	42.8 kHz	85 Hz	VESA-CVT
11	1024 x 768	48.4 kHz	60 Hz	XGA
12	1024 x 768	60.0 kHz	75 Hz	VESA
13	1024 x 768	68.7 kHz	85 Hz	VESA
14	1280 x 768	47.7 kHz	60 Hz	WXGA

Appendix B

Video mode timing table

Video Mode	Aspect	Timing	Scan Type	Standard	Interface
NTSC	4:3	15.73Khz/30Hz	Interlaced	SMPTE 170M	Composite/S-Video
720 x 480i	4:3/16:9	15.73Khz/30Hz	Interlaced	EIA-770.2-C	Component (Y, Pb, Pr)
720 x 480p	4:3/16:9	31.47Khz/60Hz	Progressive	EIA-770.2-C	Component (Y, Pb, Pr)
1280 x 720p	16:9	45.00Khz/60Hz	Progressive	EIA-770.3-C	Component (Y, Pb, Pr)
1920 x 1080i	16:9	33.75Khz/30Hz	Interlaced	EIA-770.3-C	Component (Y, Pb, Pr)

Registro del propietario

Los números de modelo y de serie se encuentran en la parte posterior de la unidad. Anote estos números en los espacios siguientes. Cítelos cada vez que se comuniquen con su concesionario para algún asunto relacionado con este producto.

Núm. de modelo _____

Núm. de serie _____

ADVERTENCIA

Para evitar el riesgo de incendio o el peligro de descarga eléctrica, no exponga la unidad a la lluvia o humedad.

En el interior del aparato hay voltajes peligrosamente altos. No abra el alojamiento. Únicamente personal calificado debe brindar servicio a esta unidad.

IMPORTANTE

Para prevenir cualquier mal funcionamiento y evitar daños, por favor, lea detalladamente este manual de instrucciones antes de conectar y operar este equipo.

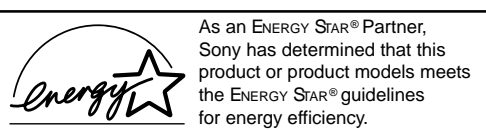

ENERGY STAR® is a U.S. registered mark.

Notificación de la FCC

Este aparato ha sido debidamente probado, comprobándose que cumple con los límites impuestos a dispositivos digitales Clase B de acuerdo con la Sección 15 de las normas de la Comisión Federal de Comunicaciones (FCC) de EE.UU. Estos límites se establecieron para ofrecer protección razonable contra interferencias perjudiciales en las instalaciones residenciales. Este aparato genera, usa y puede emitir energía de frecuencia radioeléctrica. De no instalarse y utilizarse de acuerdo con las instrucciones correspondientes, podría producir interferencias perjudiciales en las radiocomunicaciones. No obstante, no puede garantizarse que no se produzcan estas interferencias en una instalación determinada. Si este aparato llega a interferir en la recepción de radio o televisión, lo que podrá comprobarse encendiendo y apagando el aparato, se recomienda al usuario tratar de corregir la interferencia mediante una o más de las siguientes medidas:

Reoriente o cambie de lugar las antenas receptoras.

Aumente la distancia que separa este aparato del receptor afectado.

Enchufe el aparato en un tomacorriente de un circuito distinto al que esté enchufado el receptor afectado.

Consulte a un distribuidor o solicite los servicios de un técnico capacitado en radio y televisión.

Se le informa que cualquier cambio o modificación que no se detalla expresamente en el presente manual podría invalidar su autorización para emplear este aparato.

Si tiene preguntas acerca de su producto o para encontrar el Centro de Servicios de Información al Cliente de Sony más cercano, llame al:

1-800-222-SONY (7669)

- 1 -

El número siguiente se usa únicamente para asuntos relacionados con la FCC.

Declaración de cumplimiento

Razón social: SONY

Núm. de modelo: SDM-V72W

Parte responsable: Sony Electronics Inc.

Dirección: 680 Kinderkamack Road,
Oradell, NJ 07649 USA

Núm. telefónico: 201-930-6972

Este aparato cumple con lo establecido en la Parte 15 de las normas de la FCC. Su funcionamiento está sujeto a las dos condiciones siguientes: (1) No se permite que este aparato cause interferencia perjudicial y (2) este aparato debe aceptar toda interferencia que reciba, incluida la que pueda ocasionar su mal funcionamiento.

DISTRIBUIDOR O IMPORTADOR:

Sony Electronics de Mexico, S.A. de C.V.

Henry Ford No. 29

Fraccionamiento Industrial San Nicolas

Tlalnepantla, Estado de Mexico C.P. 54030

Tel (55) 3-21-10-00, RFC SEM-941001-BJA

FABRICANTE:

Sony EMCS Corporation Ichinomiya TEC

6 Aza Ikejiri, Ohaza Takada,

Ichinomiya-shi, Aichi-ken 491-0192, Japan

Contenido

Macintosh es una marca comercial cuya licencia pertenece a Apple Computer, Inc., registrada en Estados Unidos y otros países.

Windows[®] es una marca comercial registrada de Microsoft Corporation en Estados Unidos y otros países.

IBM PC/AT y VGA son marcas comerciales registradas de IBM Corporation en Estados Unidos.

VESA y DDC[™] son marcas comerciales de Video Electronics Standards Association.

ENERGY STAR es una marca registrada en EE.UU.

Todos los demás nombres de productos mencionados aquí pueden ser marcas comerciales o marcas comerciales registradas de sus respectivas compañías.

es una marca comercial de SRS Labs, Inc. La tecnología SRS WOW queda incorporada en virtud de la licencia otorgada por SRS Labs, Inc.

Además, en este manual “[™]” y “[®]” no se incluyen en cada caso.

Precauciones - - - - -	3	Navegación por los menús Video - - - - -	25
Identificación de las piezas y los controles - - - - -	5	Opciones de CONTROL DE LA IMAGEN (de Video, S-Video o Componente) - - - - -	26
Instalación - - - - -	8	Opciones de CONTROL DE AUDIO (de Video, S-Video o Componente) - - - - -	27
Instalación 1: Activación y cambio de la pila de la tarjeta de control remoto- - - - -	9	Opciones de CONTROLES DE PANTALLA (de Video, S-Video o Componente) - - - - -	28
Instalación 2: Conexión del monitor a la computadora - - - -	10	Opciones de CONFIGURACIÓN (de Video, S-Video o Componente) - - - - -	31
Instalación 3: Conexión del cable de audio - - - - -	11	Características técnicas - - - - -	32
Instalación 4: Conexión de los cables de video- - - - -	12	Función de ahorro de energía- - - - -	32
Instalación 5: Conexión del adaptador de ca- - - - -	13	Modos preestablecidos y del usuario - - - - -	32
Instalación 6: Organización de los cables y colocación del panel posterior - - - - -	14	Control del volumen - - - - -	33
Instalación 7: Conexión del cable de alimentación- - - - -	15	Uso de los auriculares - - - - -	33
Instalación 8: Encendido del monitor, la computadora u otro equipo - - - - -	16	Solución de problemas - - - - -	34
Instalación 9: Ajuste de la inclinación - - - - -	17	Mensajes en pantalla para la computadora - - - - -	34
Uso de la tarjeta de control remoto- - - -	18	Función de autodiagnóstico- - - - -	39
Personalización de la pantalla- - - - -	19	Especificaciones - - - - -	40
Navegación por los menús para uso con la computadora - -	19	Apéndice A- - - - -	41
Opciones de CONTROL DE LA IMAGEN para uso con la computadora - - - - -	20	Apéndice B - - - - -	42
Opciones de CONTROL DE AUDIO para uso con la computadora - - - - -	21		
Opciones de CONTROL DE PANTALLA para uso con la computadora - - - - -	22		
Opciones de AJUSTES para uso con la computadora - - - -	24		

Precauciones

Advertencia sobre las conexiones de energía

Use el cable de alimentación de energía suministrado. Si utiliza otro cable, asegúrese de que sea compatible con el suministro local de energía.

Si no utiliza el cable apropiado, este monitor no cumplirá con las normas obligatorias establecidas por la FCC.

El equipo debe instalarse cerca de un tomacorriente de fácil acceso.

Instalación

No instale ni coloque el monitor:

En lugares sujetos a temperaturas extremas, por ejemplo, cerca de radiadores, ventilas de calefacción o bajo la luz directa del sol. Si se somete el monitor a altas temperaturas, por ejemplo, dentro de un automóvil estacionado bajo los rayos del sol, podría ocasionar la deformación del alojamiento o el mal funcionamiento de la unidad.

En lugares donde el monitor pudiera ladearse y caerse, como aquéllos sujetos a vibraciones o impactos, o los de superficies inestables.

Cerca de equipo que genere un campo magnético fuerte, como un televisor u otros aparatos electrodomésticos.

En lugares sujetos a cantidades excesivas de polvo, suciedad o arena, por ejemplo, cerca de una ventana abierta o una salida a exteriores. Al instalar el monitor temporalmente en exteriores, asegúrese de tomar las

Acerca de las bocinas estereofónicas integradas

Asegúrese de mantener los discos flexibles, las cintas y el equipo magnético de grabación alejados de las aberturas de bocina, ya que éstas generan un campo magnético. Este campo magnético puede afectar los datos almacenados en discos y cintas magnéticas.

Manejo de los auriculares

Asegúrese de retirarse los auriculares antes de alejarse del monitor. Si el cable se jala bruscamente del monitor podría causar lesiones o daños.

Nota sobre la pantalla de cristal líquido (LCD)

Se hace notar que la pantalla de cristal líquido se elaboró con tecnología de alta precisión. Sin embargo, en la pantalla podrían aparecer constantemente puntos negros o puntos brillantes de luz (rojos, azules o verdes), así como barras de colores irregulares o áreas brillantes. Esto no significa que el monitor esté funcionando incorrectamente.

(Puntos efectivos: más de 99,99%)

Mantenimiento

Asegúrese de desconectar el cable de alimentación del tomacorriente de energía antes de limpiar el monitor.

Limpie la pantalla de cristal líquido con un paño suave. Si usa un limpiador de cristales líquido, use uno que no contenga una solución contra estática ni un aditivo similar, ya que ésta podría rayar el recubrimiento de la pantalla de cristal líquido.

Limpie el alojamiento, el panel y los controles primero con un paño suave ligeramente humedecido en una solución de detergente suave y después séquelos con un paño suave. No use ningún tipo limpiador en polvo, esponja abrasiva, ni solvente, como alcohol o bencina.

No frote, toque ni dé golpes sobre la superficie de la pantalla con objetos filosos o abrasivos como bolígrafos o destornilladores, ya que hacerlo podría rayar la pantalla de cristal líquido.

Se hace notar que si la pantalla se expone a solventes volátiles, como insecticidas, o si se mantiene en contacto prolongado con materiales de caucho o vinilo, el material podría deteriorarse o el recubrimiento de la pantalla de cristal líquido podría degradarse.

Traslado

Al trasladar el monitor, desconecte todos los cables y tómelo firmemente y con ambas manos de las secciones de apoyo y de su base. Si el monitor se le cae, puede dañarse o causarle lesiones.

El panel posterior del monitor está diseñado para que pueda retirarse, de manera que no lo levante tomándolo sólo del panel posterior.

Cuando traslade este monitor para su reparación o envío, use el embalamiento y los materiales de empaque originales.

Desecho del monitor

No deseche este monitor junto con la basura general del hogar.

La pantalla de cristal líquido contiene una pequeña cantidad de cristal líquido y mercurio. El tubo fluorescente de esta pantalla también contiene mercurio. Cumpla con lo establecido en las ordenanzas y los reglamentos locales para su desecho.

Identificación de las piezas y los controles

Para obtener más detalles, consulte las páginas indicadas entre paréntesis.

Vista frontal del monitor

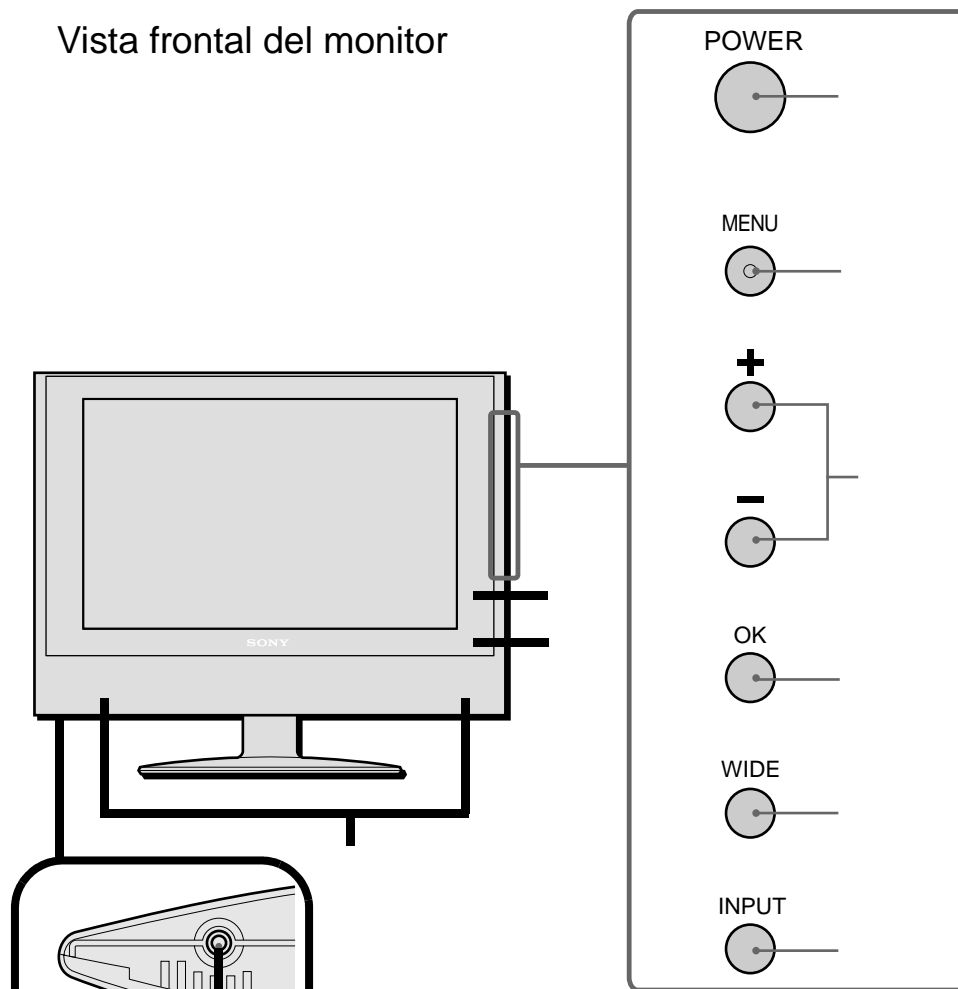

Botón POWER (Encendido/Apagado) (página 16)

Este botón enciende el monitor. Para apagarlo, vuelva a presionarlo.

Luz de alimentación (página 16)

Esta luz indica si el monitor está encendido/apagado y el estado de ahorro de energía y del apagado a distancia.

Botón MENU (Menú) (páginas 19 y 25)

Este botón enciende y apaga la pantalla de menús.

Botones +/- (páginas 19, 25 y 33)

Estos botones se utilizan para seleccionar las opciones de menú y para hacer ajustes, así como para controlar el volumen cuando la pantalla de menús no está activa.

Botón OK (Aceptar) (páginas 19 y 25)

Este botón activa la opción de menú seleccionada y habilita los ajustes utilizando los botones +/- .

Botón WIDE (Panorámico) (páginas 22 y 29)

Este botón alterna la unidad entre los distintos modos de tamaño de pantalla tanto en el modo de computadora como en el de video.

Botón INPUT (Entrada) (páginas 19 y 25)

Este botón alterna la unidad entre las fuentes de entrada conectadas, incluida la entrada de computadora, entrada de Video compuesto, entrada de S-Video y entrada de Video componente Y/Pb/Pr.

Bocinas estereofónicas (página 33)

Estas bocinas emiten las señales de audio.

Conector de auriculares (página 33)

Este conector emite las señales de audio a los auriculares.

Ventana del sensor de señales infrarrojas (receptor de señales infrarrojas) de la tarjeta de control remoto

Esta ventana detecta las señales de la tarjeta de control remoto.

Vista lateral del monitor

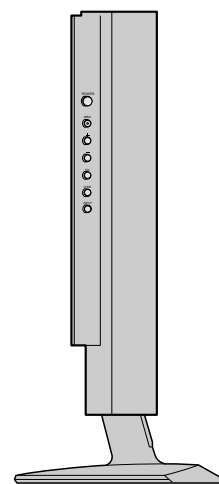

Identificación de las piezas y los controles (continuación)

Panel posterior (páginas 10 y 14)

Retire este panel para tener acceso a las conexiones de alimentación y entradas del monitor.

Entrada HD15 para señal proveniente de la computadora (RGB analógicas)

Este conector introduce señales de video RGB analógicas (0,700 Vp-p, positivos) y señales SYNC.

Conector de entrada de audio para señal proveniente de la computadora (página 11)

Este conector introduce señales de audio al conectarse al conector de salida de audio de una computadora u otro equipo de audio.

Entrada compuesta (página 12)

Estos conectores introducen señales de audio/video al conectarse al conector de salida compuesta de equipo de video.

Entrada de S-Video (página 12)

Este conector introduce señales de video al conectarse al conector de salida de S-Video de equipo de video para obtener una mejor calidad de imagen que la ofrecida por el video compuesto. Es necesario conectar cables de audio para obtener sonido (el S-Video porta sólo la señal de video).

Entrada de video componente y de audio (página 12)

Estos conectores introducen señales de audio y video de alta calidad cuando se conectan a equipo con salida de componentes.

Conector DC IN (entrada de corriente continua) (página 13)

Este conector suministra corriente continua de 16,5 voltios al monitor. Conecte el adaptador de ca (incluido) a este conector.

Cubierta de los cables (páginas 10 y 14)

Retire esta cubierta para organizar los cables conectados al monitor.

Identificación de las piezas y los controles (continuación)

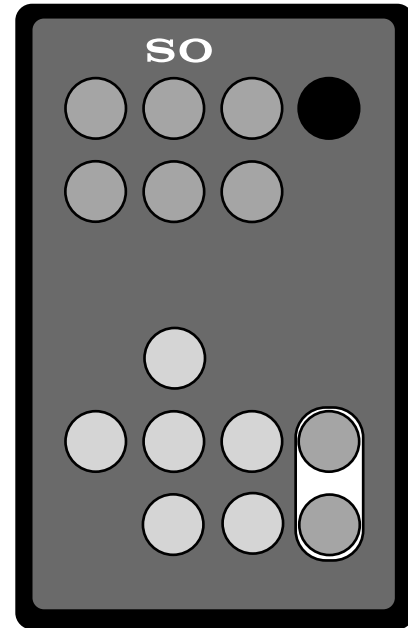

Botón MUTE (Silenciado) (página 33)

Presione este botón para silenciar el sonido. Para restaurar el sonido, presiónelo de nuevo o presione el botón + Volume.

Botón PICTURE MODE (Modo de imagen) (página 26)

Presione este botón para alternar entre las distintas configuraciones del modo de imagen.

Botón WIDE MODE (Modo panorámico) (páginas 22 y 29)

Presione este botón para alternar entre los distintos modos de tamaño de pantalla tanto en el modo de computadora como en el de video.

Botón POWER (Encendido/Apagado) (página 16)

Presione este botón para encender el monitor cuando la luz de encendido/apagado está iluminada en rojo. Para apagar el monitor (modo de apagado a distancia), vuelva a presionar este botón. Para ver el apagado a distancia, consulte la página 18.

Botón PC (Entrada de computadora) (página 12)

Presione este botón para desplegar la señal de entrada proveniente de una computadora.

Botón Video (Entrada de video) (página 12)

Presione este botón para desplegar la señal ya se de video compuesto o de S-Video.

Botón Component (Video componente Y/ Pb/ Pr) (página 12)

Presione este botón para desplegar la señal de entrada de video componente.

Botón MENU (Menú) (páginas 19 y 25)

Presione este botón para encender y apagar el monitor.

Botones de flecha (páginas 19 y 25)

Use estos botones para seleccionar las opciones de menú y para hacer ajustes.

Botón OK (Aceptar) (páginas 19 y 25)

Presione este botón para activar la opción de menú y los ajustes que se han seleccionado utilizando los botones de flecha .

Botones +/- VOLUME (Volumen) (páginas 19, 25 y 33)

Presione estos botones para controlar el volumen.

Instalación

Antes de utilizar el monitor, verifique que los artículos siguientes estén en la caja de empaque:

Monitor con pantalla de cristal líquido

Tarjeta de control remoto

Cable de alimentación de ca

Adaptador de ca (AC-DP001)

Cable de señal de video HD15/ D-sub (RGB analógica)

Cable de audio (miniconector estereofónico)

Cable de extensión de video compuesto

Cable de extensión de S-Video

Tarjeta de garantía

Guía para la instalación rápida

El manual de instrucciones en CD- ROM

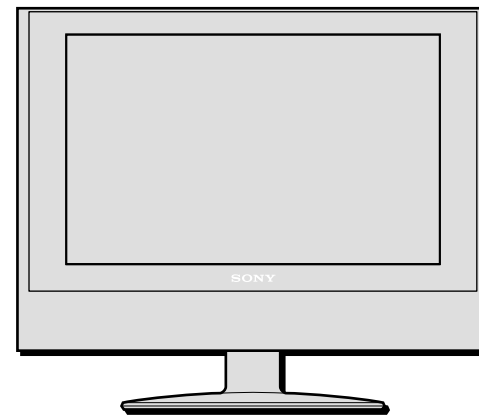

Monitor



Tarjeta de control remoto

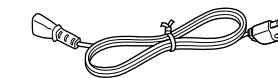

Cable de alimentación de ca

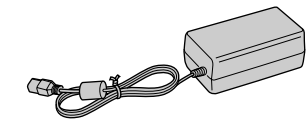

Adaptador de ca

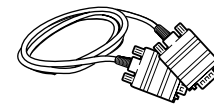

Cable de señal de video HD15/D-sub (RGB analógica)



Cable de audio

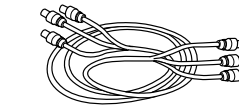

Cable de extensión de video Compuesto

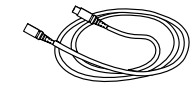

Cable de extensión de S-Video



Tarjeta de garantía

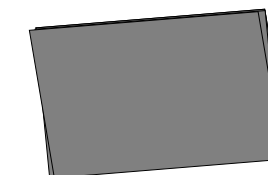

Guía para la instalación rápida



CD

Este monitor puede instalarse en la pared con una pieza de instalación en pared estándar VESA. Para obtener instrucciones y la ménsula de instalación, por favor consulte a su distribuidor local.

Instalación 1 Activación y cambio de la pila de la tarjeta de control remoto

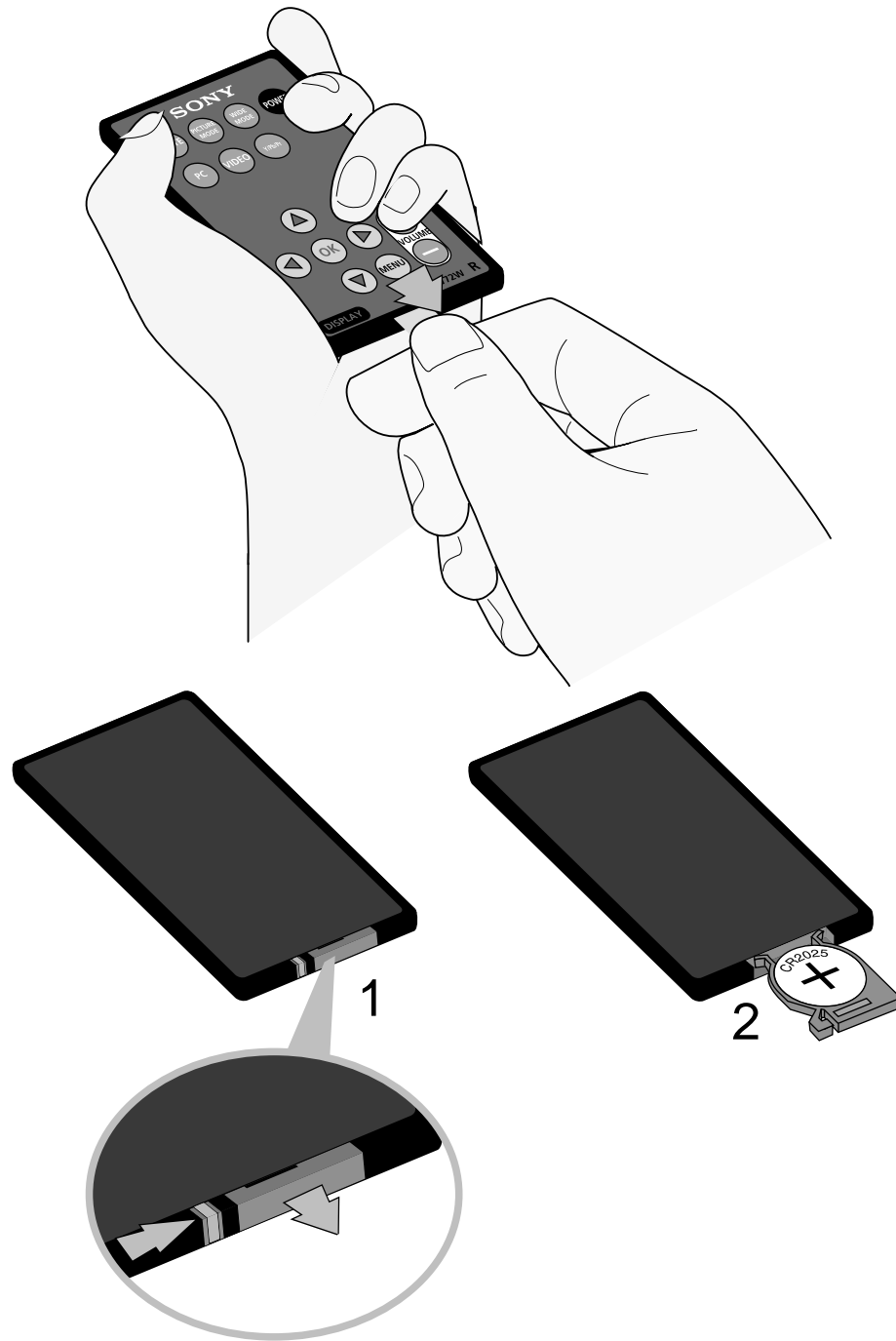

Para activar la tarjeta de control remoto
Para activar la pila del control remoto, jale la lengüeta para retirar la pieza de plástico.

Para cambiar la pila del control remoto

- 1 Para retirar la pila agotada y colocar una nueva, retire de la tarjeta de control remoto el compartimiento de la pila presionando el pestillo hacia la derecha y extrayendo el compartimiento.
- 2 Asegúrese de que la terminal positiva (+) de la pila de litio CR2025 esté hacia arriba.
- 3 Cierre el compartimiento de la pila empujándolo con cuidado hasta escuchar un chasquido.

Deseche la pila agotada adecuadamente.
Consulte los reglamentos locales.

Maneje la tarjeta de control remoto con cuidado. No intente doblarla, no la deje caer ni mojarse. Evite colocarla cerca de calentadores, bajo la luz directa del sol o donde la humedad sea alta.

Precaución: Mantenga las pilas fuera del alcance de niños pequeños. Las pilas podrían presentar un peligro para la salud si se introducen a la boca (es decir, los niños se las podrían tragar y ahogarse).

Instalación 2 Conexión del monitor a la computadora

Apague el monitor y la computadora antes de conectarlos. No toque las espigas del conector del cable de señal proveniente de la computadora ya que podrían doblarse.

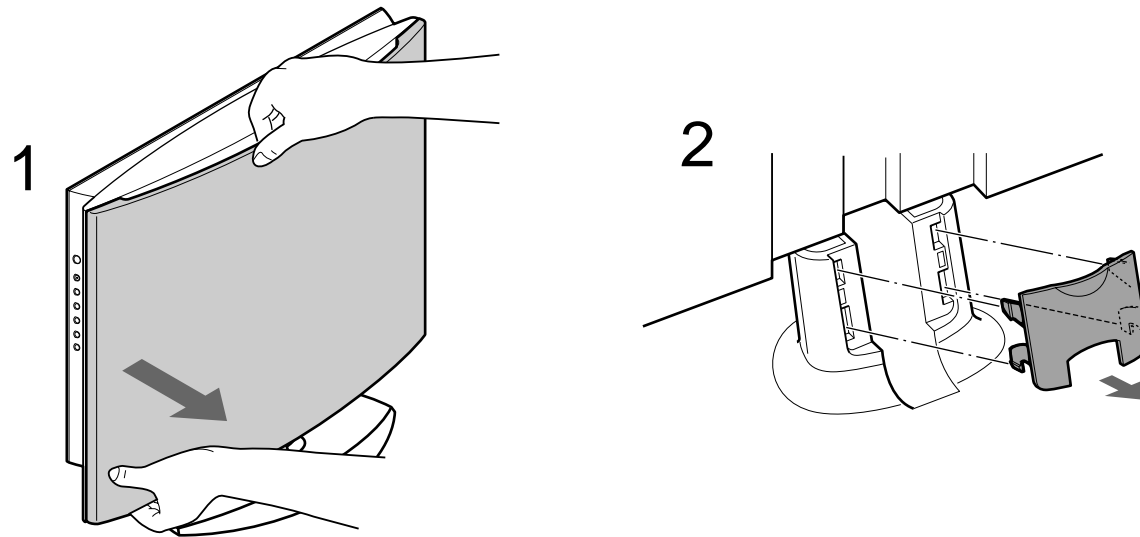

- 1 Retire el panel posterior sosteniendo la parte superior con una mano, como se indica en la ilustración, y después desabroche los botones ubicados en cada esquina.
- 2 Retire la cubierta de los cables jalando ligeramente la porción cóncava hacia arriba.

Conexión a una PC/AT compatible con IBM

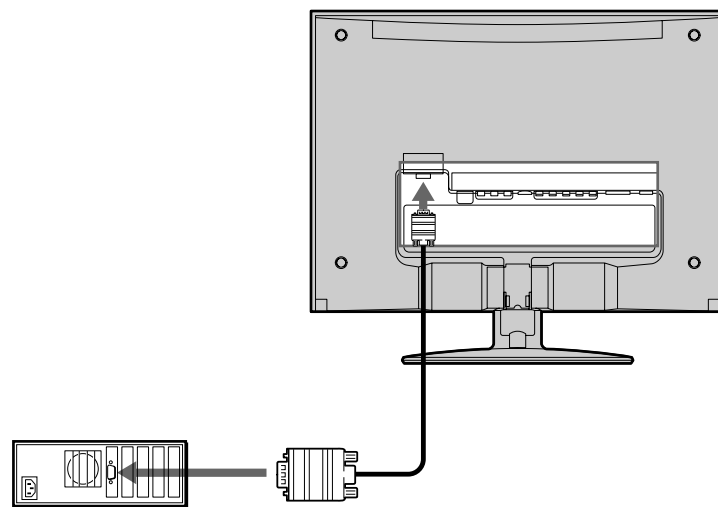

Conexión a una Macintosh

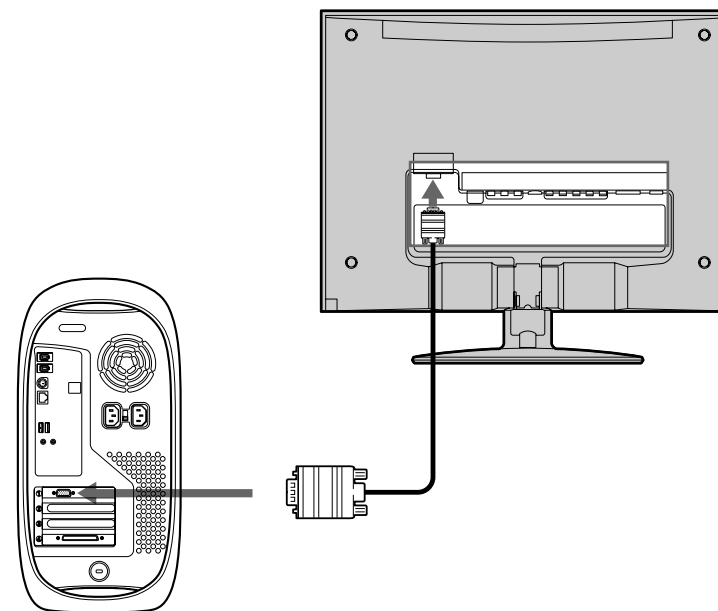

Conexión a una PC/AT compatible con IBM

Usando el cable HD15/D-sub (incluido), conecte la computadora al conector de entrada HD15 del monitor.

Asegúrese de verificar la alineación del cable HD15/D-sub. No introduzca el conector a la fuerza, ya que esto podría doblar las espigas.

Conexión a una Macintosh

Para conectar el monitor a una computadora Macintosh, use un adaptador (no se incluye) si fuera necesario. Conecte el adaptador a la computadora antes de conectar el cable de señal de video.

Instalación 3 Conexión del cable de audio

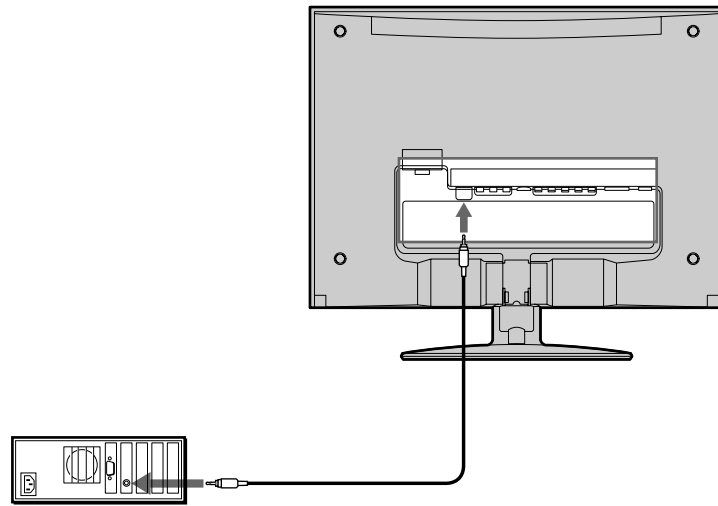

Conecte el cable de audio incluido al conector de entrada de audio proveniente de la computadora del monitor. El conector del cable de audio y el conector de entrada de audio están codificados por color. Conecte los cables a las entradas del mismo color.

Puede escuchar el sonido proveniente de su computadora u otro equipo de audio que esté conectado a los conectores de entrada de audio del monitor utilizando las bocinas o los audífonos del monitor.

Para obtener más información, consulte “Control del volumen”, en la página 33.

Inst

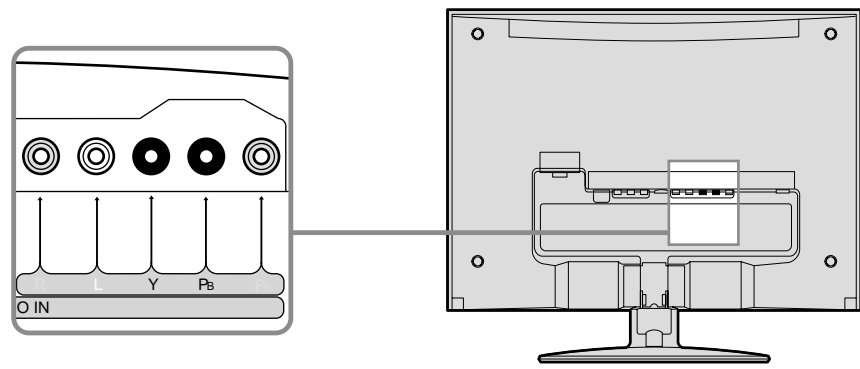
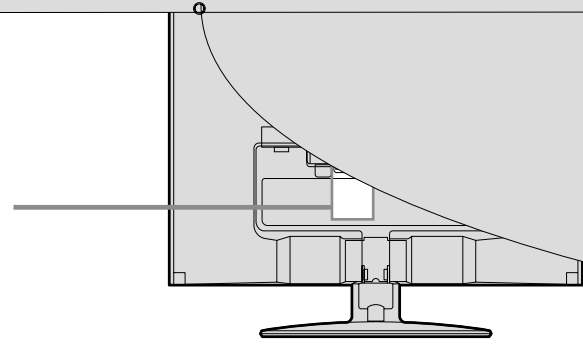

Instalación 5 Conexión del adaptador de ca

Conecte el adaptador de ca (incluido) al monitor.

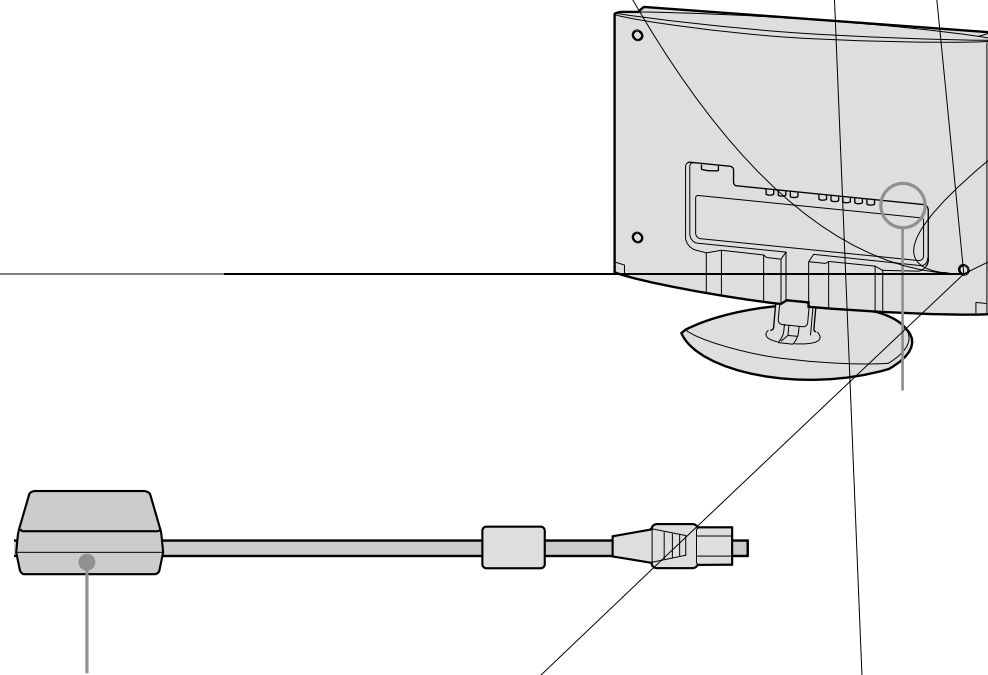

Instalación 6 Organización de los cables y colocación del panel posterior

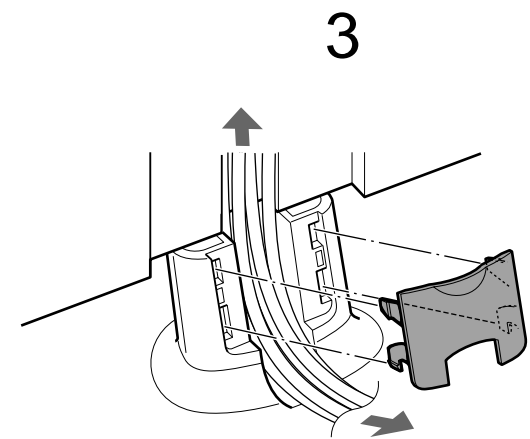
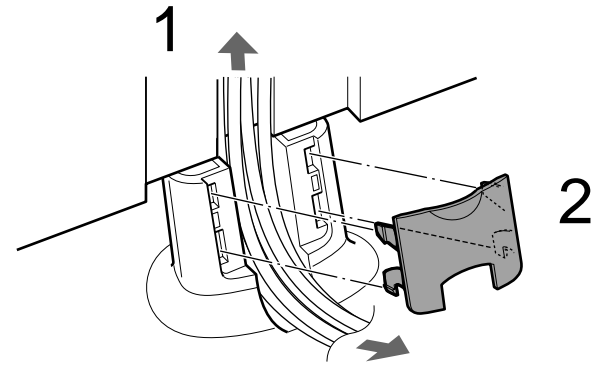

- 1 Junte los cables y páselos por el pie de la base.
- 2 Vuelva a colocar la cubierta de los cables alineando las clavijas cilíndricas con los orificios y después presiónela.
- 3 Sostenga el panel posterior con una mano y presione las esquinas del panel.

Instalación 7 Conexión del cable de alimentación

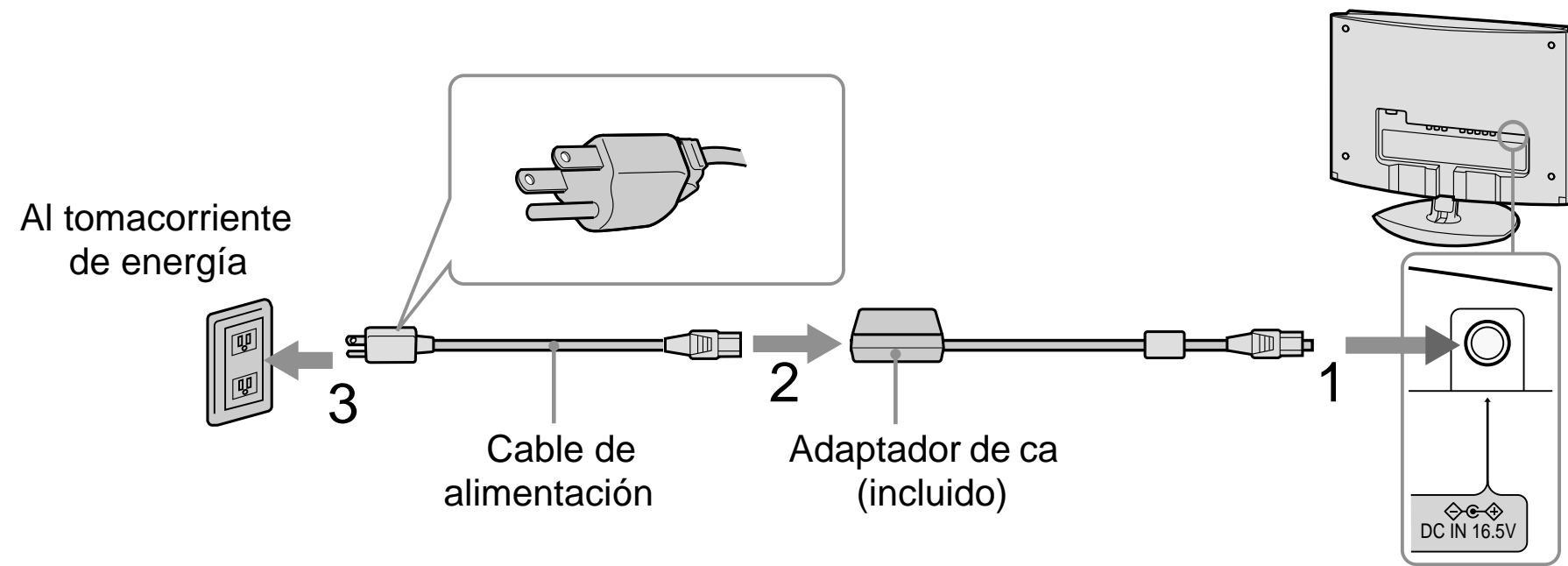

- 1 Primero, conecte el adaptador de ca al monitor, como se muestra en Instalación 5 (consulte la página 13).
- 2 Conecte el cable de alimentación al adaptador de ca (incluido).
- 3 Conecte el cable de alimentación al tomacorriente de energía más cercano.

Instalación 8 Encendido del monitor, la computadora u otro equipo

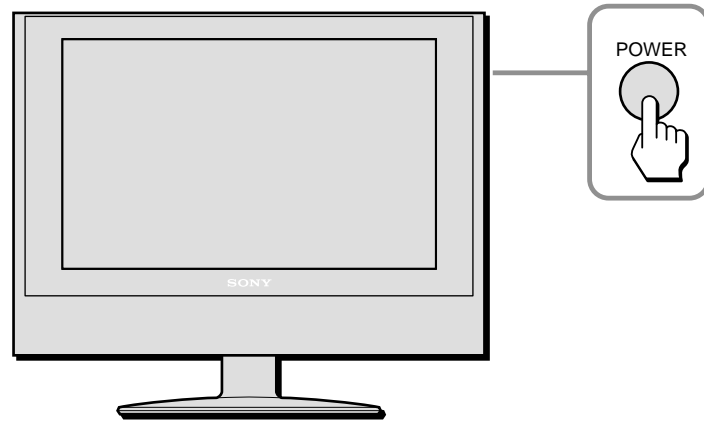

El botón POWER de la tarjeta de control remoto sólo enciende el monitor cuando el mismo está en el modo de apagado a distancia, lo cual se indica por la luz de encendido/apagado iluminada en rojo. Cuando el monitor está apagado, o sea, cuando la luz de encendido/apagado está apagada, deberá usar el botón POWER ubicado en el costado derecho de la pantalla para encenderlo. Cuando la luz de encendido/apagado está iluminada en verde, significa que el monitor está encendido.

- 1 Presione el botón POWER ubicado en el costado derecho del monitor.

La luz de encendido/apagado se iluminará en verde.

- 2 Encienda la computadora o el equipo del que provendrá la señal de video.

Presione varias veces el botón INPUT ubicado en el costado derecho del monitor para seleccionar la señal de entrada que desee. O bien, utilice la tarjeta de control remoto para seleccionar la señal de entrada que desee y presione el botón correspondiente.

Presionar el botón POWER de la tarjeta de control remoto mientras la luz de encendido/apagado está iluminada en verde hará que se ilumine en rojo. Cuando la luz de encendido/apagado está iluminada en rojo, significa que el monitor está en el modo apagado a distancia.

Para obtener más información, consulte lo relacionado con el botón INPUT en la página 5 y con Tarjeta de control remoto en la página 18.

Para que el monitor funcione con la tarjeta de control remoto, antes debe presionar el botón POWER ubicado en el costado del monitor (para que la luz se encienda).

El monitor cumple con la norma Plug & Play "DDC" y detecta automáticamente toda la información del monitor. No es necesario que la computadora tenga instalados controladores específicos para que funcione.

La primera vez que encienda su computadora después de conectar el monitor, podría aparecer en pantalla el Asistente de instalación. Si esto sucede, siga lo indicado en las instrucciones en pantalla. Se seleccionará automáticamente el monitor Plug & Play de manera que pueda utilizar este monitor.

Nota: No todas las tarjetas de gráficos apoyan la resolución de proporción ancha de 1280 x 768. Podría ser necesario obtener controladores actualizados para utilizarse con ciertos dispositivos. Por favor consulte al fabricante de la tarjeta de gráficos de video para obtener controladores actualizados.

Si no aparece nada en la pantalla Consulte "Síntomas de problemas y sus soluciones", en las páginas 34-38.

Instalación 9 Ajuste de la inclinación

La pantalla puede inclinarse 3 grados hacia delante y 15 grados hacia atrás.

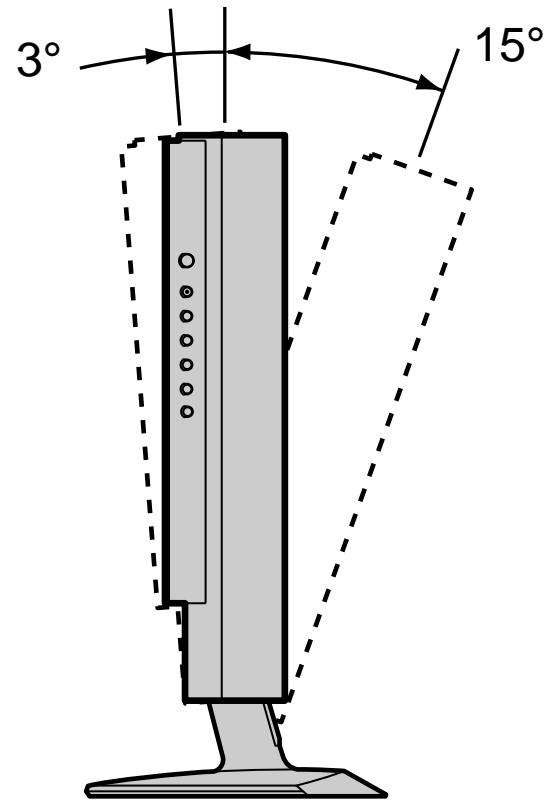

Para utilizar este monitor con comodidad
Ajuste el ángulo en que verá la pantalla según la
altura de su silla y escritorio y de manera que la
pantalla no refleje luz a los ojos.

Al ajustar la inclinación de la pantalla,
hágalo lenta y cuidadosamente,
asegurándose de que la pantalla no golpee
contra el escritorio ni la base del monitor.

Tome la parte media inferior de la pantalla de
cristal líquido al mismo tiempo que sostiene la
base del monitor. Después, incline el panel hacia
atrás hasta donde lo desee.

CONCEPTO

Botón +/- para ajustar el volumen de todas las señales que entren.

Personalización de la pantalla

Puede realizar numerosos ajustes a su monitor utilizando el menú en pantalla. Para seleccionar el menú y los ajustes puede usar los botones ubicados en el costado del monitor o la tarjeta de control remoto.

Navegación por los menús para uso con la computadora

INPUT (entrada)



MENU (menú)

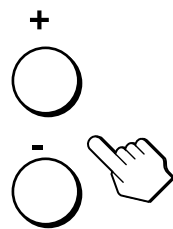

OK (aceptar)

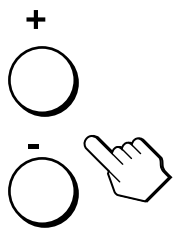

OK (aceptar)



MENU (menú)



Los botones de la tarjeta de control remoto están dispuestos de manera distinta.

- 1 Seleccione la entrada de la computadora.

Presione el botón INPUT ubicado en el costado derecho del monitor hasta que encuentre la entrada deseada de la computadora y presione el botón OK o presione el botón PC en la tarjeta de control remoto.

- 2 Despliegue el menú principal.

Presione el botón MENU para desplegar el menú principal en pantalla y después presione el botón OK.

- 3 Seleccione el menú que desea ajustar.

Presione los botones +/- para desplegar el menú deseado. Presione el botón OK para seleccionar la opción deseada del menú.

- 4 Ajuste el menú.

Presione los botones +/- para realizar el ajuste y después presione el botón OK. Cuando presiona el botón OK, el parámetro queda almacenado y la pantalla regresa al menú anterior.

- 5 Cierre el menú.

Presione el botón MENU una vez para regresar a la visualización normal. Si no presiona ningún botón durante 45 segundos, el menú se cerrará automáticamente.

Antes de realizar ajustes
Conecte y encienda el monitor y la computadora. Para obtener los mejores resultados, espere por lo menos 30 minutos antes de realizar ajustes.

Opciones de CONTROL DE LA IMAGEN para uso con la computadora

Retrollumin: Ajústela al nivel deseado de iluminación de manera que pueda ver mejor la pantalla.

Contraste: Ajústelo para aumentar el contraste e intensificar el color o bien, reducir el contraste de la imagen y atenuar el color.

Brillo: Ajústelo para iluminar más u oscurecer la imagen.

Temp. Color (Temperatura de los colores): El ajuste preestablecido emite la intensidad máxima de blancos. Si la temperatura de los colores es baja, la pantalla tendrá una apariencia cálida y rojiza; si la temperatura es alta, la pantalla tendrá una apariencia fría y azulada.

Puede seleccionar el nivel de color de la imagen del campo de colores de blancos a partir de los ajustes de temperatura de colores preestablecidos. También puede afinar la temperatura que desee.

Frío: Seleccione éste para aumentar la temperatura de colores para dar un tono azulado a los colores blancos.

Neutro: Seleccione éste para dar un tono neutro a los colores blancos.

Cálido: Seleccione éste para disminuir la temperatura de colores para dar un tono rojizo a los colores blancos.

Ajuste del usuario: Selecciónelo para ajustar manualmente la temperatura del color entre Frío y Cálido. Aparecerá una escala del 0 al 100 con el Neutro al nivel de 50. Los ajustes que se hagan a este parámetro afectan a todas las señales de computadora.

↩ Le regresa al menú anterior.

Opciones de CONTROL DE AUDIO para uso con la computadora

Agudo: Ajústelo para disminuir o aumentar los tonos de alta frecuencia.

Graves: Ajústelo para disminuir o aumentar los tonos de baja frecuencia.

Balance: Ajústelo para enfatizar el sonido de la bocina izquierda o derecha.

Efecto (WOW): Seleccione una de las siguientes opciones.

Sí: Selecciónelo para activar el sonido SRS WOW™. El sonido se enriquece, pues se procesan “pistas de espacio”, las cuales hacen que se escuche con más amplitud, plenitud y dinamismo.

No: Seleccione para sonido estereofónico normal, recepción monoaural o audio que no provenga de Internet.

 Le regresa al menú anterior.

Opciones de CONTROL DE PANTALLA para uso con la computadora

Wide Mode : Esta opción brinda la opción de seleccionar cómo se verán las imágenes en la pantalla:

Normal: Selecciónelo para ver las imágenes tal cual se reciben.

Los siguientes diagramas ilustran la forma en que las imágenes se ven en la pantalla ancha.

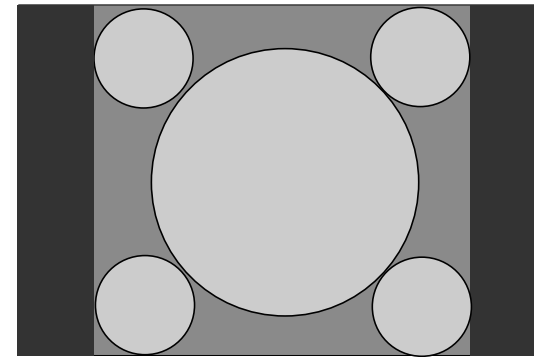

Señales normales 4:3 desplegadas en la pantalla ancha

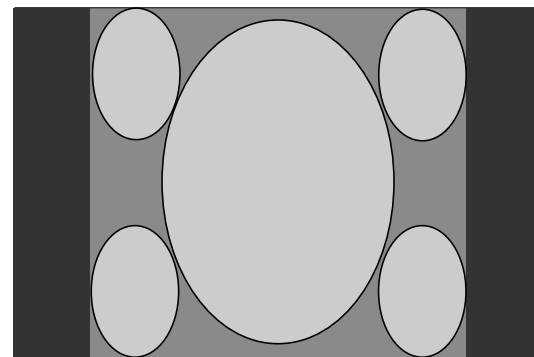

Señales 16:9 desplegadas en la pantalla ancha

Completa: Selecciónelo para que la imagen llene la pantalla.

Cuando se usa el modo de pantalla Completa, las imágenes para pantalla de relación 4:3 podrían distorsionarse o alargarse.

Los diagramas siguientes ilustran la forma en que las imágenes se ven en la pantalla al seleccionar esta opción.

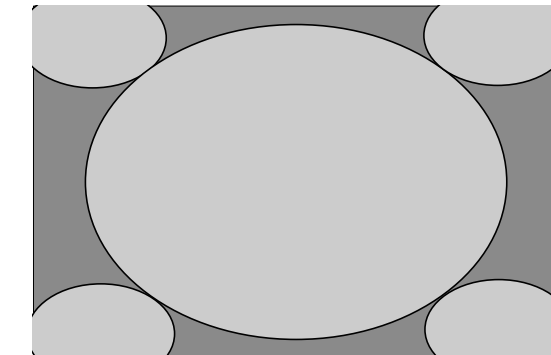

Las señales 4:3 desplegadas para llenar la pantalla ancha

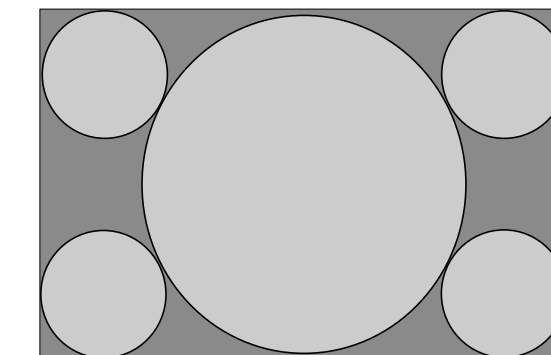

Las señales que se reciben originalmente como 16:9 desplegadas en la pantalla ancha

↶ Le regresa al menú anterior.

Opciones de CONTROL DE PANTALLA para uso con la computadora - (continuación)

Ajuste auto: Seleccione OK para que se ajuste automáticamente la calidad de la imagen. Cuando el monitor recibe una señal de entrada, detecta y ajusta automáticamente la posición y deformidad (fase/tamaño de punto) de la imagen y asegura que la imagen se despliegue con nitidez. Después del ajuste automático, el cursor regresa a la opción Ajuste automático de las opciones de Control de pantalla para uso con la computadora.

Fase: Selecciónelo para ajustar la calidad de la imagen en pantalla. Ajústelo hasta que se elimine el ruido del video (bandas horizontales) a fin de reducir al mínimo este tipo de bandas y obtener una imagen nítida.

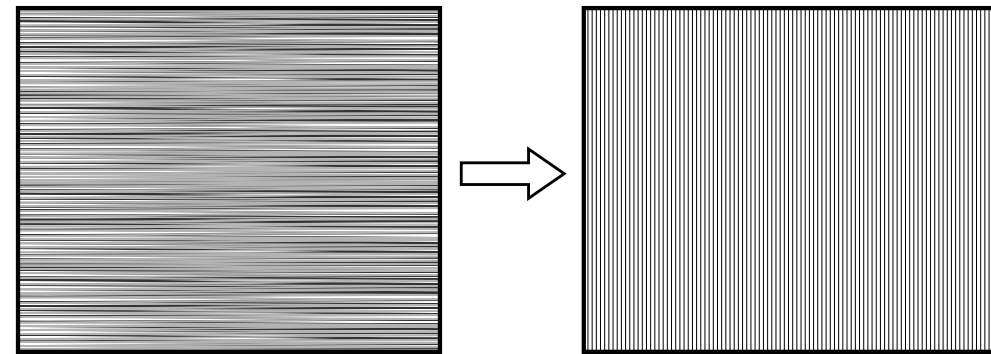

Centrado H: Selecciónelo para ajustar la ubicación del centro horizontal de la imagen a fin de que ésta aparezca centrada en la pantalla en relación con el lado izquierdo y derecho del marco.

Centrado V: Selecciónelo para ajustar la ubicación del centro vertical de la imagen a fin de que ésta aparezca centrada en la pantalla en relación con la parte superior e inferior del marco.

Tamaño de punto: Selecciónelo para ajustar la calidad de la imagen en pantalla cuando se observen bandas verticales. Ajústelo hasta que las bandas verticales de la prueba aparezcan a intervalos uniformes en toda la pantalla.

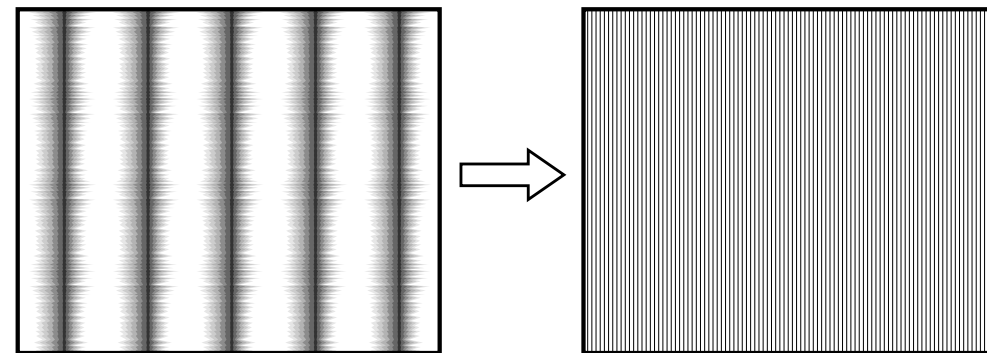

Opciones de AJUSTES para uso con la computadora

Idioma: Selecciónelo para cambiar el idioma del texto que aparece en pantalla. Puede seleccionar inglés, español o francés. El idioma preestablecido de fábrica es el inglés.

Menú Color: Selecciónelo para cambiar el color de los menús a fin de que se acople con el entorno de su pantalla.

Menú de color blanco

Menú de color negro

Restablecer: Permite restablecer los ajustes en los preestablecidos de fábrica.

OK: Selecciónelo para restablecer todos los datos de ajuste a los valores preestablecidos de fábrica.

Cancelar: Selecciónelo para cancelar el restablecimiento y regresar a la pantalla de menú.

 Le regresa al menú anterior.

Navegación por los menús Video

INPUT (entrada)



MENU (menú)

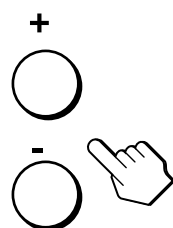

OK (aceptar)

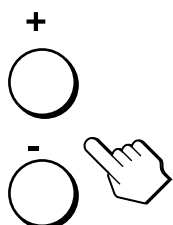

OK (aceptar)



MENU (menú)



Los botones de la tarjeta de control remoto están dispuestos de manera distinta.

- 1 Seleccione la entrada de video o componente.

Si conectó el video con un cable de S-Video, el monitor desplegará la opción S-Video en lugar de Video compuesto.

Presione la entrada de video que prefiera y presione el botón OK.

- 2 Despliegue el menú principal.

Presione el botón MENU para desplegar el menú principal en pantalla y después presione el botón OK.

- 3 Seleccione el menú que desea ajustar.

Presione los botones +/- para desplegar el menú deseado. Presione el botón OK para seleccionar la opción deseada del menú.

- 4 Ajuste el menú.

Presione los botones +/- para realizar el ajuste y después presione el botón OK. Cuando presiona el botón OK, el parámetro queda almacenado y la pantalla regresa al menú anterior.

- 5 Cierre el menú.

Presione el botón MENU una vez para regresar a la visualización normal. Si no presiona ningún botón durante 45 segundos, el menú se cerrará automáticamente.

Opciones de CONTROL DE LA IMAGEN (de VIDEO, S-VIDEO o COMPONENTE)

Modo de imagen: Seleccione uno de los modos siguientes para satisfacer sus necesidades.

Vívido: Selecciónelo para obtener mejor contraste y nitidez de imagen.

Estándar: Selecciónelo para obtener parámetros de imagen estándar.

Película: Selecciónelo para desplegar una imagen más atenuada.

Juego: Selecciónelo para ver juegos de video.

Pro: Selecciónelo para configurar sus parámetros personales. Le permite ajustar manualmente la imagen.

Retrollumin: Ajústelo al nivel deseado de iluminación para que le resulte más fácil ver la pantalla.

Imagen: Ajústelo para aumentar el contraste e intensificar el color o bien, reducir el contraste de la imagen y atenuar el color.

Brillo: Ajústelo para iluminar más u oscurecer la imagen.

Color*: Ajústelo para disminuir o aumentar la intensidad de los colores.

Tinte*: Ajústelo para disminuir o aumentar el tono verde.

Nitidez*: Ajústelo para atenuar más o delinear más la imagen.

Temp. Color (Temperatura de los colores): El ajuste preestablecido emite la intensidad máxima de blancos. Si la temperatura de los colores es baja, la pantalla tendrá una apariencia cálida y rojiza; si la temperatura es alta, la pantalla tendrá una apariencia fría y azulada.

Puede seleccionar el nivel de color de la imagen del campo de colores de blancos a partir de los ajustes de temperatura de colores preestablecidos. También puede afinar la temperatura que desee.

Frío: Seleccione éste para aumentar la temperatura de colores para dar un tono azulado a los colores blancos.

Neutro: Seleccione éste para dar un tono neutro a los colores blancos.

Cálido: Seleccione éste para disminuir la temperatura de colores para dar un tono rojizo a los colores blancos.

* El ajuste manual no está disponible para el video componente con señales de 480p, 1080i y 720p.

↶ Le regresa al menú anterior.

Opciones de CONTROL DE AUDIO (de VIDEO, S-VIDEO o COMPONENTE)

Puede disfrutar de un sonido de calidad al ver una señal proveniente de video de igual forma como si estuviera en el modo de computadora.

Agudo: Ajústelo para disminuir o aumentar los tonos de alta frecuencia.

Graves: Ajústelo para disminuir o aumentar los tonos de baja frecuencia.

Balance: Ajústelo para enfatizar el sonido de la bocina izquierda o derecha.

Efecto (WOW): Seleccione una de las opciones siguientes.

Sí: Seleccione para activar el audio SRS WOW™. El sonido se enriquece al procesa “pistas de espacio”, lo cual hace que el audio de Internet se escuche con más amplitud y dinamismo.

No: Seleccione para sonido estereofónico normal, recepción monoaural o audio que no provenga de Internet.

 Le regresa al menú anterior.

Opciones de CONTROL DE PANTALLA (de VIDEO, S-VIDEO o COMPONENTE)

Ancha auto: Seleccione una de las opciones siguientes para ajustar automáticamente el formato de la imagen.

Sí: Selecciónelo para alternar automáticamente entre los distintos modos de visualización de Acercamiento panorámico, Acercamiento, Letterbox, Completa y Normal (descritos en la página 29), cuando se esté recibiendo una señal apropiada.

El Ancho automático funciona eficazmente cuando la señal que se recibe tiene los signos de entrada de detección. Si no se detecta el signo de entrada, cambiará a los valores preestablecidos de fábrica o al modo de visualización que el usuario haya seleccionado a partir de las selecciones del Modo panorámico.

No: Selecciónelo para ajustar manualmente el formato de visualización de la imagen.

↶ Le regresa al menú anterior.

Modo panorámico: Para la visualización óptima en el Modo panorámico, seleccione uno de los modos siguientes.

Wide Zoom: Selecciónelo para que las señales 4:3 llenen la pantalla ancha.

Image original

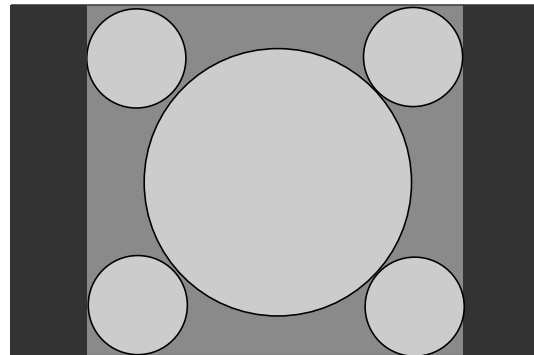

- Imagen normal de proporción 4:3
- Imagen DTV de proporción 4:3

Modo Wide Zoom

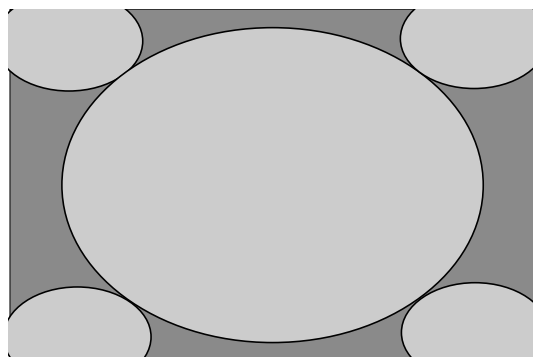

El "Wide Zoom" (Acercamiento panorámico) agranda las imágenes de proporción 4:3 para llenar la pantalla 16:9 manteniendo la imagen original lo más posible. Las imágenes de señal 4:3 se distorsionan o alargan ligeramente.

Selecciónelo para ver los
pantalla ancha
(pre)

Image original

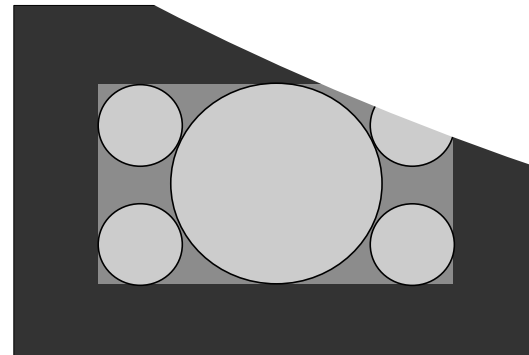

- Película en Letterbox de una cinta de video o disco DVD

Modo Zoom

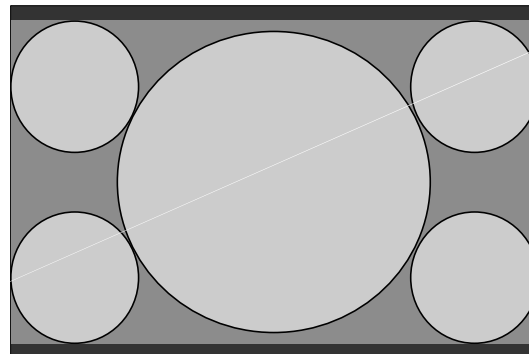

El "Zoom" (Acercamiento) agranda las imágenes de proporción 4:3 tanto horizontal como verticalmente en una proporción igual que llena una pantalla 16:9. La imagen se expande proporcionalmente para llenar la pantalla horizontalmente al mismo tiempo que deja una banda negra en la parte superior e inferior de la misma. Es útil para ver películas en formato Letterbox.

Letterbox: Selecciónelo para ver películas con subtítulos.

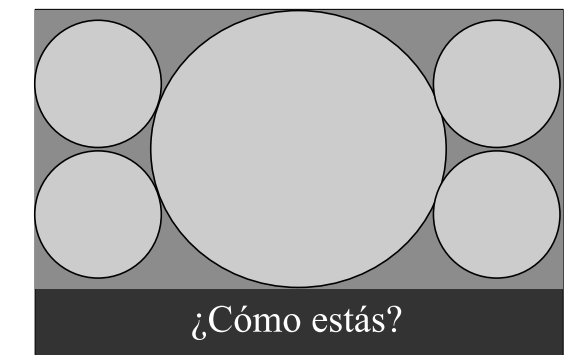
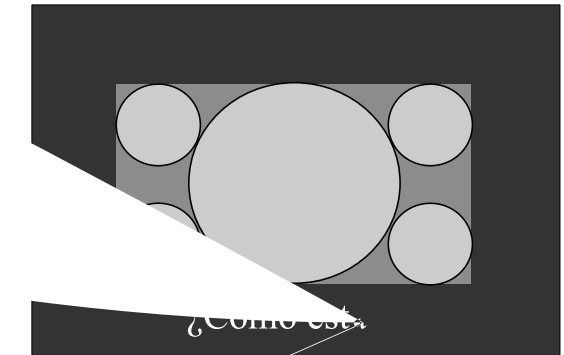

Completa: Se obtiene el mismo efecto que en el modo de pantalla ancha para señal proveniente de la computadora.

Image original

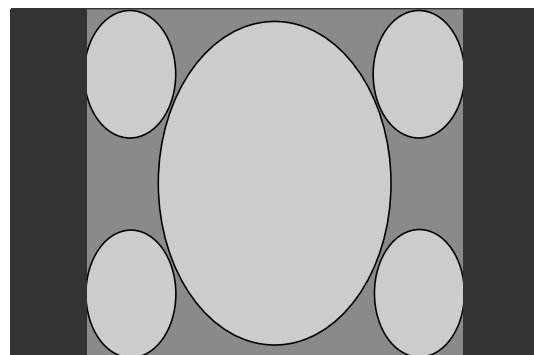

- Imagen comprimida de proporción 4:3 proveniente de una cámara de video o DVD
- Imagen DTV de proporción 16:9

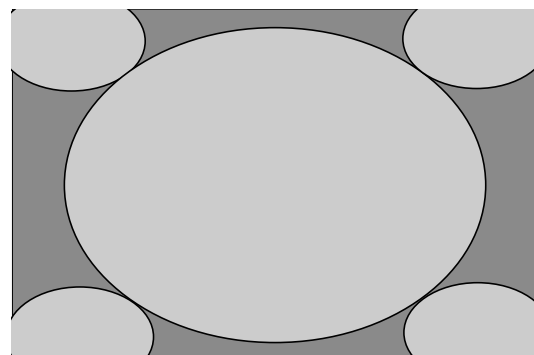

” Completa ” solo estira la imagen de proporción 4:3 horizontalmente para llenar una pantalla de 16:9.

Normal: Selecciónelo para ver las imágenes tal cual se reciben.

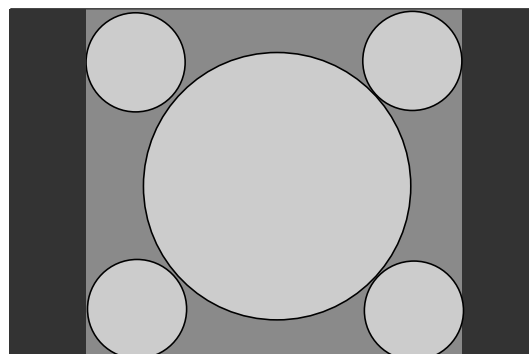

Señales normales 4:3 en visualización normal

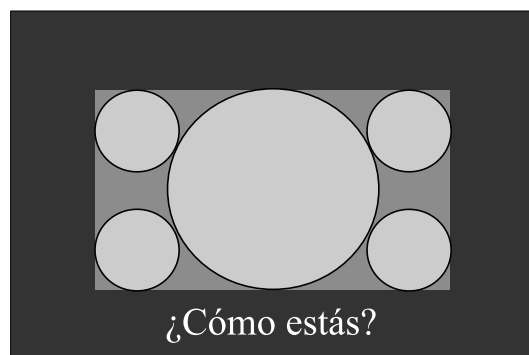

Cualquier película diseñada para proporción 16:9 o películas con subtítulos, así como señales de DVD y cámaras de video

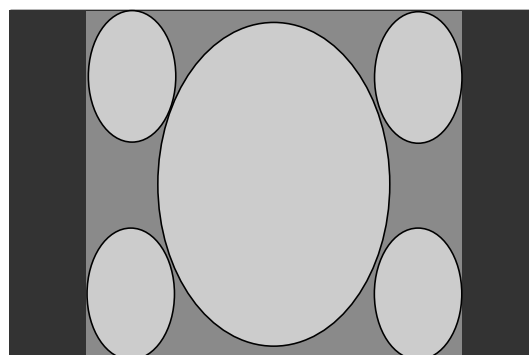

Algunos DVD e imágenes de cámaras de video en visualización normal

Centrado V: Selecciónelo para ajustar la ubicación del centro vertical de la imagen a fin de que ésta aparezca centrada en la pantalla en relación con la parte superior e inferior del marco.

Opciones de AJUSTES (de VIDEO, S-VIDEO o COMPONENTE)

Idioma: Selecciónelo para cambiar el idioma del texto que aparece en pantalla. Puede seleccionar inglés, español o francés. El idioma preestablecido de fábrica es el inglés.

Menú Color: Selecciónelo para cambiar el color de los menús a fin de que se acople con el entorno de su pantalla.

Menú de color blanco

Menú de color negro

Restablecer: Permite restablecer los ajustes en los preestablecidos de fábrica.

OK: Selecciónelo para restablecer todos los datos de ajuste a los valores preestablecidos de fábrica.

Cancelar: Selecciónelo para cancelar el restablecimiento y regresar a la pantalla de menú.

 Le regresa al menú anterior.

Características técnicas

Función de ahorro de energía

Este monitor satisface las pautas de ahorro de energía establecidas por VESA ENERGY STAR y NUTEK. Si el monitor se conecta a una computadora o tarjeta de gráficos de video que cumple con DPMS (Display Power Management Signaling), el consumo de energía automáticamente se reducirá como se indica.

Modo de energía	Consumo de energía	Indicador de encendido
Funcionamiento normal	49 W (máx.)	Verde
Apagado activo *	3 W (máx.) < 2 W (tip.)	Ámbar
Apagado a distancia	3 W (máx.) < 2 W (tip.)	Rojo
Apagado	3 W (máx.) < 1 W (tip.)	Apagado

* Cuando la computadora adopta el modo de energía "Apagado activo", la imagen desaparece de la pantalla y aparece el mensaje "No hay señal de entrada". Después de 5 segundos, el monitor adopta el modo de ahorro de energía.

Modos preestablecidos y del usuario

Cuando el monitor recibe una señal de entrada, la coteja automáticamente con uno de los modos preestablecidos de fábrica almacenados en su memoria para brindar una imagen de alta calidad en el centro de la pantalla. (Consulte el apéndice, en las páginas 41 y 42, para ver una lista de los modos preestablecidos de fábrica.)

Para las señales de entrada que no coinciden con uno de los modos preestablecidos de fábrica, la función de ajuste automático de la calidad de la imagen de este monitor automáticamente ajusta la posición, fase y, tamaño de punto de la imagen para asegurar que ésta se desplegará con nitidez en la pantalla en cualquier sincronización comprendida en el rango de velocidades del reloj del monitor.

Frecuencia horizontal	28 - 70 kHz
Frecuencia vertical	48 - 85 Hz
Resolución	1280 x 768/60 Hz o menos
Reloj de los puntos	94,5 MHz máximo

Por ende, la primera vez que el monitor recibe señales de entrada que no coinciden con uno de los modos preestablecidos de fábrica, podría tomar un poco más de lo normal en desplegar la imagen en la pantalla. Estos datos de ajuste se almacenan automáticamente en la memoria de manera que la próxima vez, el monitor funcionará de la misma forma que cuando recibe las señales que coinciden con uno de los modos preestablecidos de fábrica.

En todos los modos mencionados anteriormente, si se ajusta la imagen, los datos de ajuste se almacenan como un modo de usuario y se recuperan automáticamente cada vez que se recibe la misma señal de entrada.

Control del volumen

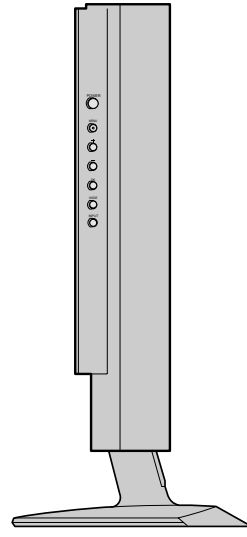
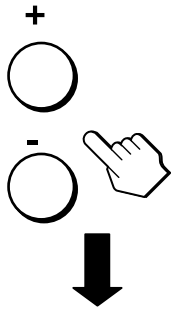

Puede usar las bocinas del monitor o unos auriculares para escuchar el sonido de su computadora u otro equipo de audio que esté conectado a los conectores de entrada de sonido del monitor.

Puede subir o bajar el volumen usando los botones +/- ubicados en el costado derecho del monitor o en la tarjeta de control remoto. Al presionar cualquiera de estos botones, el estado del volumen aparecerá en la pantalla del monitor.

- 1 Presione los botones +/- para que aparezca el estado del volumen.
- 2 Presione los botones +/- para subir o bajar el volumen.

El estado del volumen desaparecerá automáticamente después de alrededor de 3 segundos.

Presione el botón MUTE para silenciar el sonido. Vuelva a presionar el botón MUTE o presione el botón + del volumen en la tarjeta de control remoto para restaurar el sonido.

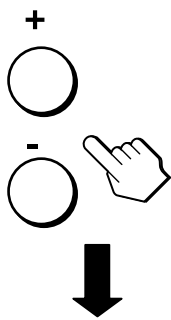

Uso de los auriculares

Al conectar los auriculares al conector de auriculares del monitor, puede escuchar el sonido de su computadora u otro equipo que esté conectado a los conectores de entrada de sonido del monitor.

Asegúrese de retirarse los auriculares antes de alejarse del monitor. Si el cable se jala bruscamente del monitor podría causar lesiones o daños.

Mientras el menú principal esté en pantalla, utilice los botones +/- de la tarjeta de control remoto para ajustar el volumen. Los botones +/- ubicados en el costado del monitor se transforman en botones de selección cuando el menú principal está en pantalla.

Cuando el monitor está en el modo de ahorro de energía (en el modo de computadora), no se escuchará sonido alguno de las bocinas o de los auriculares.

Solución de problemas

Antes de comunicarse con el departamento de soporte técnico, consulte esta sección.

Mensajes en pantalla para la computadora

Si la señal de entrada para la computadora (PC) tiene algún problema, aparecerá uno de los siguientes mensajes en la pantalla. Para solucionar el problema, consulte la sección “Síntomas de problemas y sus soluciones”, en las páginas 35 a 38.

Si aparece el mensaje “Señal no apoyada” Esto indica que la especificación del monitor no apoya la señal de entrada. Fije la resolución y la velocidad de actualización de la tarjeta de gráficos de la computadora como se indique en el mensaje. También verifique que los cables estén conectados a los conectores de entrada correctos.

Si aparece el mensaje “No hay señal de entrada” Esto indica que la computadora conectada no está enviando ninguna señal al monitor. Verifique que haya un cable conectado a esta entrada. También verifique que la computadora esté en el modo de Ahorro de energía presionando cualquier tecla o moviendo el mouse. El mensaje “No hay señal de entrada” desaparecerá después de 5 segundos y el monitor adoptará el modo de Ahorro de energía.

Si aparece el mensaje “Cable desconectado” Esto indica que el cable se ha desconectado del conector. Verifique que los cables estén bien conectados al conector apropiado. El mensaje “Cable desconectado” desaparecerá después de 5 segundos y el monitor adoptará el modo de Ahorro de energía.

Síntomas de problemas y sus soluciones

Si la computadora u otro equipo que esté conectado al monitor causa algún problema, consulte el manual de instrucciones de dicho equipo o computadora.

Utilice la función de autodiagnóstico (página 39) si estas recomendaciones no solucionan el problema.

Síntoma	Verifique lo siguiente
No hay imagen	
Si la luz de encendido/apagado no está encendida o si no se enciende cuando se presiona el botón Power	<p>Verifique que el cable de alimentación y el adaptador de ca estén conectados adecuadamente.</p> <p>Presione una vez el botón de encendido/apagado del monitor.</p>
La luz de encendido/apagado se ilumina en rojo	El monitor está en el modo de apagado a distancia. Pruebe presionando el botón de encendido/apagado del monitor dos veces de la tarjeta de control remoto una vez.
Si la luz de encendido/apagado se ilumina en verde o si parpadea iluminada en ámbar	Utilice la función de autodiagnóstico (página 39).
Si el mensaje “Cable Desconectado” aparece en la pantalla	<p>Verifique que el cable de la señal de video esté bien conectado y que todos los conectores estén firmemente asentados en sus ranuras (páginas 6, 10 y 12).</p> <p>Verifique que las espigas del conector de entrada de video no estén dobladas ni encajadas.</p> <p>Verifique que el ajuste de selección de entrada sea el correcto (páginas 5, 6 y 12).</p> <p>El cable conectado no cuenta con señal de video. Si conecta un cable que no cuenta con señal de video, el mensaje “Cable Desconectado” podría aparecer en la pantalla antes de que el monitor adopte el modo de ahorro de energía. Esto no significa que el monitor esté encendiendo incorrectamente.</p>
Si el mensaje “No hay señal de entrada” aparece en la pantalla o si la luz de encendido/apagado se ilumina en ámbar o si alterna entre verde y ámbar	<p>Verifique que el cable de la señal de video esté bien conectado y que todos los conectores estén firmemente asentados en sus ranuras (páginas 6, 10 y 12).</p> <p>Verifique que las espigas del conector de entrada de video no estén dobladas ni encajadas.</p> <p>Verifique que el ajuste de selección de entrada sea el correcto (páginas 5, 6 y 12).</p>
Este problema se debe a la computadora o a otro equipo conectado y no al monitor	<p>La computadora está en el modo de ahorro de energía. Presione cualquier tecla del teclado o mueva el mouse.</p> <p>Verifique que la tarjeta de gráficos esté conectada adecuadamente a la computadora.</p> <p>Verifique que la computadora u otro equipo estén encendidos.</p>

Síntoma	Verifique lo siguiente
<p>Si el mensaje "Señal no apoyada" aparece en la pantalla (página 34)</p> <p>Este problema se debe a la computadora o a otro equipo conectado y no al monitor</p>	<p>Verifique que la resolución de video y la velocidad de actualización estén dentro de los valores especificados para la pantalla. Si cambió otro monitor por éste, vuelva a conectar el anterior y fije la tarjeta de gráficos de la computadora a la resolución y la velocidad de actualización siguientes.</p> <p>1280 x 768 / 60 Hz 1024 x 768 / 60 Hz</p>
<p>Si utiliza Windows</p>	<p>Si cambió otro monitor por éste, vuelva a conectar el anterior y realice lo siguiente. Seleccione "SONY" de la lista "Manufacturers" (Fabricantes) y seleccione "SDM-V72W" en la lista "Models" (Modelos) en la pantalla de selección de dispositivos de Windows. Si esto no aparece en la lista, pruebe con la opción "Plug & Play" o instale el archivo de información para este monitor utilizando el Windows Monitor Information Disk (Disco de información de monitores de Windows).</p>
<p>Si utiliza un sistema Macintosh</p>	<p>Cuando conecte este monitor a una computadora Macintosh, use un adaptador (no se incluye) si fuera necesario. Conecte el adaptador a la computadora antes de conectar el cable de señal de video.</p>
<p>La imagen parpadea, salta, oscila o está codificada</p> <p>Este problema se debe a la computadora o a otro equipo conectado y no al monitor</p>	<p>Ajuste el tamaño de punto y la fase (únicamente para señal RGB analógica) (página 23).</p> <p>Aísle y elimine todas las fuentes que pudieran emitir campos eléctricos o magnéticos, como otros monitores, impresoras láser, radios eléctricos, iluminación fluorescente y televisores.</p> <p>Aleje el monitor de cables eléctricos de energía o coloque un protector contra energía magnética cerca del monitor.</p> <p>Pruebe conectando el monitor en otro tomacorriente de ca, preferentemente en un circuito distinto.</p> <p>Cambie la orientación del monitor.</p> <p>Verifique el manual de la tarjeta de gráficos para obtener los valores correctos para el monitor.</p> <p>Confirme que este monitor apoya el modo de gráficos (VESA, Macintosh 19" a color, etc.) y la frecuencia de la señal de entrada. Incluso si la frecuencia se encuentra dentro del rango adecuado, el impulso de sincronismo de algunas tarjetas de gráficos podría ser demasiado largo como para un sincronismo correcto del monitor.</p> <p>Ajuste la velocidad de actualización de la computadora (frecuencia vertical) para obtener la mejor imagen posible (se recomienda 60 Hz).</p>

Síntoma	Verifique lo siguiente
La imagen está borrosa	Ajuste el brillo y el contraste (páginas 20 y 26). Ajuste el tamaño de punto y la fase (únicamente para señal RGB analógica) (página 23).
Este problema se debe a la computadora o a otro equipo conectado y no al monitor	Fije la resolución y velocidad de actualización en 1280 x 768 / 60 Hz or 1024 x 768 / 60 Hz en su computadora.
La imagen tiene fantasmas	Elimine el uso de extensiones de cable de video y/o de cajas de selección de video. Verifique que todos los conectores estén bien asentados en los enchufes.
La imagen no está centrada o no tiene el tamaño correcto	Ajuste el tamaño de punto y la fase (únicamente para señal RGB analógica) (página 23). Ajuste la posición de la imagen (únicamente para señal RGB analógica) (página 23). Nota: En algunos modos de video la imagen no llena toda la pantalla hasta las esquinas.
La imagen es demasiado pequeña	Fije el parámetro de acercamiento en Completa (páginas 22 y 30).
Este problema se debe a la computadora o a otro equipo conectado y no al monitor	Fije la resolución en la resolución de la pantalla.
La imagen está oscura	Ajuste el brillo (páginas 20 y 26). Ajuste la iluminación de fondo (páginas 20 y 26).
Se ve un patrón ondulado o elíptico (muaré)	Ajuste el tamaño de punto y la fase (únicamente para señal RGB analógica) (página 23).
El color no es uniforme	Ajuste el tamaño de punto y la fase (únicamente para señal RGB analógica) (página 23).
El blanco no se ve blanco	Ajuste la temperatura de los colores (páginas 20 y 26).
El monitor se apaga después de cierto tiempo	Pruebe presionando cualquier tecla del teclado o mueva el mouse para salir del modo de Ahorro de energía.

Solución de problemas (continuación)

Despliegue del nombre, número de serie y fecha de fabricante del monitor

Cuando el monitor esté recibiendo una señal de video, presione el botón MENU y manténgalo presionado por más de cinco segundos. Aparecerá el recuadro de información del monitor. Vuelva a presionar el botón MENU para que desaparezca el recuadro.

Ejemplo

MENU



Si continúa teniendo problemas, llame a su concesionario autorizado Sony y brinde la siguiente información:

Nombre del modelo

Número de serie

Nombre y especificaciones de su computadora y tarjeta de gráficos

Tipo de la señal de entrada (RGB analógica)

Función de autodiagnóstico

Este monitor cuenta con una función de autodiagnóstico. Si se presenta un problema con su monitor o computadora(s), la pantalla se pondrá en blanco y la luz de encendido/apagado se iluminará en verde o parpadeará iluminada en ámbar. Si la luz de encendido/apagado se ilumina en ámbar, significa que la computadora está en el modo de ahorro de energía. Presione cualquier tecla o mueva el mouse.

Si la imagen desaparece de la pantalla y la luz de encendido/apagado se ilumina en verde

- 1 Apague el botón de encendido/apagado y desconecte los cables de la señal de video del monitor.
- 2 Encienda el monitor presionando el botón de encendido/apagado.

Si aparecen las cuatro barras de colores (blanca, roja, verde, azul), significa que el monitor está funcionando correctamente. Vuelva a conectar los cables de entrada de video y determine si continúa presentándose el problema; de ser así, el problema podría encontrarse en la computadora.

Si las barras de colores no aparecen, es posible que el monitor tenga una falla. Informe de este problema a su concesionario autorizado Sony.

Si la imagen desaparece de la pantalla y la luz de encendido/apagado parpadea en color ámbar

Presione el botón de encendido/apagado dos veces para apagar y encender el monitor.

Si la luz de encendido/apagado se ilumina en verde, significa que el monitor está funcionando adecuadamente.

Si la luz de encendido/apagado continúa parpadeando, es posible que el monitor tenga una falla. Cunte los segundos transcurridos entre cada parpadeo en color ámbar de la luz de encendido/apagado e informe de este problema del monitor a su concesionario autorizado Sony. Asegúrese de citar el nombre del modelo y número de serie de su monitor, así como la marca y el modelo de su computadora y tarjeta de gráficos.

Si la luz de encendido/apagado se ilumina en color ámbar

Presione cualquier tecla o mueva el mouse.

El monitor sale del modo de ahorro de energía, la luz de encendido/apagado se ilumina en verde y la imagen aparece en la pantalla.

Si después de leer este manual tiene alguna pregunta, por favor visite nuestro sitio web o haga clic aquí www.sony.com/displays/support para ver el área de Sony Technical Support (Soporte técnico de Sony).

Especificaciones

Panel de la pantalla de cristal líquido	Tipo de panel: a-Si TFT de matriz activa Tamaño del monitor: 17,1 pulgadas (en diagonal)
Resolución de la pantalla	Horizontal: Máx. 1280 puntos Vertical: Máx. 768 líneas
Formato de la señal de entrada	Frecuencia de funcionamiento de RGB* Horizontal: 28-70 kHz Vertical: 48-85 Hz Reloj de los puntos: 94,5 MHz máx.
Niveles de señal de entrada de computadora	Señal de video RGB analógica: 0,7 Vp-p, 75 Ω, positivo Señal de sincronismo (SYNC): Nivel TTL, 2,2k Ω, positivo o negativo (Sincronismo horizontal y vertical o compuesto separado) 0,3 Vp-p, 75 Ω, negativo (Sincronismo por el verde)
Entrada de video componente 2/RGB IN	Y: 1 Vp-p, 75 Ω, 0,3 V sync negativo Pb: 0,7 Vp-p, 75 Ω Pr: 0,7 Vp-p, 75 Ω
Señal de entrada de video	Entrada de S-Video (miniconector DIN de 4 espigas): Y: 1 Vp-p, 75 Ω sin balance, sincronismo negativo C: 0,286 Vp-p, 75 Ω Video compuesto (conector tipo pin jack): 1 Vp-p 75 Ω sin balance, sincronismo negativo

Señal de salida de audio	Salida de las bocinas: 3W x 2 Conector de audífonos: Miniconector estereofónico Impedancia aceptable 16-48
Entradas de audio	500 mVrms (modulación del 100%) Impedancia 47k
Requisitos de alimentatación	Monitor: cc 16,5 V $\overline{\text{---}}$ 3,0 A Adaptador: Entrada: ca 100 – 240 V~ 50/60 Hz 1,5 A Salida: cc 16,5 V $\overline{\text{---}}$ 3,03 A
Consumo de energía	Máximo 49 W (incluido el adaptador de ca)
Temperatura de funcionamiento	5 –35 C°
Dimensiones del monitor (ancho x alto x fondo)	Vertical con base: Aprox. 472 x 405 x 184 mm (18,6 x 15,9 x 7,2 pulgadas) Vertical sin base: Aprox. 472 x 348 x 70 mm (18,6 x 13,7 x 2,8 pulgadas)
Peso	Con la base: Aprox. 5,9 kg (13 libras) Sin la base: Aprox. 5,1 kg (11,2 libras)
Plug & Play	DDC2B
Accesorios	Consulte página 8
*Condición de sincronización horizontal y vertical recomendada	

El servicio de amplitud de sincronismo horizontal debe ser superior a 4,8% del tiempo horizontal total o 0,8μs, lo que sea superior.

La amplitud de borrado horizontal debe ser mayor a 2,5μseg.

La amplitud de borrado vertical debe ser mayor a 450μseg.

La velocidad máxima del reloj de pixeles de vídeo debe ser menor a 94,5 MHz.

El diseño y las especificaciones están sujetos a cambios sin previo aviso.

Apéndice A

Tabla de sincronización para los modos preestablecidos para uso con la computadora

Núm.	Resolución (puntos x l íneas)	Frecuencia horizontal	Frecuencia vertical	Modo de gráficos
1	640 x 480	31,5 kHz	60 Hz	VGA-G
2	640 x 480	37,5 kHz	75 Hz	VESA
3	640 x 480	43,3 kHz	85 Hz	VESA
4	720 x 400	31,5 kHz	70 Hz	VGA-Texto
5	800 x 600	37,9 kHz	60 Hz	SVGA
6	800 x 600	46,9 kHz	75 Hz	VESA
7	800 x 600	53,7 kHz	85 Hz	VESA
8	848 x 480	29,8 kHz	60 Hz	VESA-CVT
9	848 x 480	37,6 kHz	75 Hz	VESA-CVT
10	848 x 480	42,8 kHz	85 Hz	VESA-CVT
11	1024 x 768	48,4 kHz	60 Hz	XGA
12	1024 x 768	60,0 kHz	75 Hz	VESA
13	1024 x 768	68,7 kHz	85 Hz	VESA
14	1280 x 768	47,7 kHz	60 Hz	WXGA

Apéndice B

Tabla de sincronización para los modos Video

Modo de video	Proporci ón	Sincronizaci ón	Tipo de escaneo	Norma	Interfaz
NTSC	4:3	15,73Khz/30Hz	Entrelazado	SMPTE 170M	Compuesto/S-Video
720 x 480i	4:3/16:9	15,73Khz/30Hz	Entrelazado	EIA-770,2-C	Componente (Y, Pb, Pr)
720 x 480p	4:3/16:9	31,47Khz/60Hz	Progresivo	EIA-770,2-C	Componente (Y, Pb, Pr)
1280 x 720p	16:9	45,00Khz/60Hz	Progresivo	EIA-770,3-C	Componente (Y, Pb, Pr)
1920 x 1080i	16:9	33,75Khz/30Hz	Entrelazado	EIA-770,3-C	Componente (Y, Pb, Pr)

Enregistrement du propriétaire

Les numéros de modèle et de série se trouvent à l'arrière de l'appareil. Veuillez noter ces numéros dans les espaces prévus à cet effet ci-dessous. Reportez-vous à ces numéros lorsque vous communiquez avec votre détaillant au sujet de ce produit.

N° de modèle _____

N° de série _____

AVERTISSEMENT

Afin d'éviter les risques d'incendie ou d'électrocution, n'exposez pas l'appareil à la pluie ou à l'humidité.

Des niveaux de tension dangereuse se trouvent à l'intérieur de l'appareil. N'ouvrez pas ce coffret. Reportez-vous seulement à du personnel qualifié pour toute réparation.

Avis de la FCC (Commission fédérale des communications)

Cet appareil a été mis à l'essai et s'avère conforme aux limites associées à un appareil numérique de classe B, en vertu de la Partie 15 des règlements de la FCC. Ces limites sont conçues en vue d'offrir une protection raisonnable contre le brouillage nuisible dans une installation résidentielle. Cet équipement génère, utilise et peut radier de l'énergie radiofréquence et, s'il n'est pas installé correctement et utilisé conformément aux instructions, peut aussi engendrer du brouillage nuisible à la réception radiophonique ou de télévision. Cependant, il n'est pas garanti qu'aucun parasite n'intervienne dans une installation particulière. Si cet équipement produit du brouillage nuisible à la réception radiophonique ou de télévision, ce qui peut être déterminé en allumant et en éteignant l'appareil, on suggère à l'utilisateur de tenter de régler le problème au moyen d'une ou de plusieurs des mesures suivantes :

- Réorientez ou déplacez l'antenne de réception;
- Accroître la distance entre l'appareil et le récepteur;
- Raccordez l'appareil à une prise située sur un circuit différent de celui sur lequel le récepteur est branché;
- Consultez le détaillant ou un technicien radio/télé expérimenté pour obtenir de l'aide.

Veuillez noter que tout changement ou modification non expressément approuvés dans ce manuel pourrait annuler votre autorisation de faire fonctionner cet appareil.

Si vous avez des questions au sujet du produit ou pour connaître le centre de service d'information à la clientèle Sony le plus proche, composez le :

1-800-222-SONY (7669)

Le chiffre ci-dessous ne concerne que la FCC.

Déclaration de conformité

Nom de commerce : SONY

N° de modèle : SDM-V72W

Partie responsable : Sony Electronics Inc.

Adresse : 680 Kinderkamack Road,
Oradell, NJ 07649 USA

N° de téléphone : 201-930-6972

Cet appareil est conforme à la Partie 15 des règlements de la FCC. Le fonctionnement est soumis aux deux conditions suivantes : (1) cet appareil ne doit pas causer de brouillage nuisible et (2) cet appareil doit accepter tout brouillage reçu, y compris le brouillage pouvant causer un fonctionnement indésirable.

NOTICE

Cette notice s'applique aux États-Unis et au Canada uniquement. Si cet appareil est exporté aux États-Unis ou au Canada, utiliser le cordon d'alimentation portant la mention UL LISTED/CSA LABELLED et remplissant les conditions suivantes :

SPÉCIFICATIONS

Type de fiche : Fiche Nema 5-15 broches

Cordon : Type SVT ou SJT, non blindé, minimum 3 x 18 AWG

Longueur : Maximum de 15 pieds

Tension : Minimum 7 A, 125 V

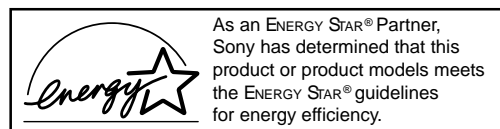
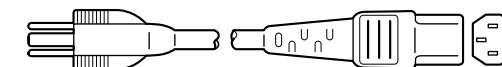

ENERGY STAR® is a U.S. registered mark.

Table des matières

Macintosh est une marque de commerce brevetée d'Apple Computer, Inc., enregistrée aux États-Unis et dans d'autres pays.

Windows[®] est une marque de commerce déposée de Microsoft Corporation aux États-Unis et dans d'autres pays.

IBM PC/AT et VGA sont des marques de commerce déposées d'IBM Corporation des États-Unis.

VESA et DDC[™] sont des marques de commerce de la Video Electronics Standards Association.

ENERGY STAR est une marque déposée des États-Unis.

Tous les autres noms de produits mentionnés aux présentes peuvent être des marques de commerce ou des marques déposées de leurs entreprises respectives.

est une marque de commerce de SRS Labs, Inc. La technologie SRS WOW est incorporée sous licence par SRS Labs, Inc.

De plus, "™" et "®" ne sont pas indiqués dans tous les cas, dans ce manuel.

Précautions - - - - -	3	Navigation des menus vidéo - - - - -	25
Identification des pièces et commandes - - - - -	5	Options de CONTRÔLE DE L'IMAGE (pour Vidéo, S-Vidéo ou Composante) - - - - -	26
Installation - - - - -	8	Options de CONTRÔLE AUDIO (pour Vidéo, S-Vidéo ou Composante) - - - - -	27
Installation 1 : Activation et remplacement de la pile de la télécarte - - - - -	9	Options de CONTRÔLE DE L'ÉCRAN (pour Vidéo, S-Vidéo ou Composante) - - - - -	28
Installation 2 : Connexion de l'écran à l'ordinateur - - - - -	10	Options de RÉGLAGE (pour Vidéo, S-Vidéo ou Composante) - - - - -	31
Installation 3 : Connexion du cordon audio - - - - -	11	Caractéristiques techniques - - - - -	32
Installation 4 : Connexion des câbles vidéo - - - - -	12	Fonction d'économie d'énergie - - - - -	32
Installation 5 : Connexion de l'adaptateur c.a. - - - - -	13	Modes pré réglés et de l'utilisateur - - - - -	32
Installation 6 : Organisation des câbles et remplacement du panneau arrière - - - - -	14	Contrôle du volume - - - - -	33
Installation 7 : Connexion du cordon d'alimentation - - - - -	15	Utilisation des écouteurs - - - - -	33
Installation 8 : Allumer l'écran, l'ordinateur et les autres appareils - - - - -	16	Dépannage - - - - -	34
Installation 9 : Réglage de l'inclinaison - - - - -	17	Messages à l'écran pour ordinateur - - - - -	34
Utilisation de la télécarte - - - - -	18	Fonction d'autodiagnostic - - - - -	39
Personnalisation de l'affichage - - - - -	19	Spécifications - - - - -	40
Navigation des menus PC - - - - -	19	Annexe A - - - - -	41
Options de CONTRÔLE DE L'IMAGE PC - - - - -	20	Annexe B - - - - -	42
Options de CONTRÔLE DE L'AUDIO PC - - - - -	21		
Options de CONTRÔLE DE L'ÉCRAN PC - - - - -	22		
Options de RÉGLAGE PC - - - - -	24		

Précautions

Avertissement au sujet des raccords d'alimentation

Utilisez le cordon d'alimentation fourni. Si vous utilisez un autre cordon d'alimentation, assurez-vous qu'il est compatible à votre alimentation en électricité locale.

Si vous n'utilisez pas le cordon approprié, l'écran ne se conformera pas aux normes obligatoires de la FCC.

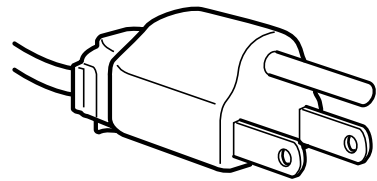

pour 100 à 120 volts c.a.

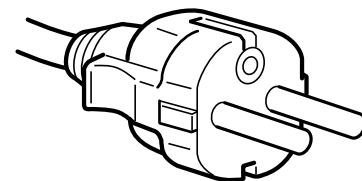

pour 200 à 240 volts c.a.

À utiliser uniquement avec l'adaptateur c.a. AC-DP001 de Sony

Cet appareil doit être installé près d'une prise de courant facilement accessible.

Installation

N'installez pas l'écran et ne laissez pas ce dernier:

dans des endroits soumis à des températures extrêmes, par exemple près d'un radiateur, d'un évent de chauffage ou directement au soleil. Soumettre l'écran à des températures élevées, tel qu'à l'intérieur d'une voiture stationnée directement au soleil, pourrait causer des déformations au boîtier ou des défauts de fonctionnement;

dans des endroits où l'écran risque de basculer ou de tomber, tels que dans des endroits soumis à des vibrations ou à des chocs ou sur une surface instable;

près d'un appareil qui génère un champ magnétique à haute fréquence, tel qu'un téléviseur ou divers autres appareils électroménagers;

dans des endroits soumis à une quantité démesurée de poussière, de saleté ou de sable, par exemple près d'une fenêtre ouverte ou d'une sortie vers l'extérieur. Si vous installez l'écran à l'extérieur, temporairement, assurez-vous de prendre les précautions nécessaires contre la poussière et la saleté. Le cas échéant, il risque de survenir des défauts de fonctionnement.

dans des endroits où l'écran pourrait entrer en contact avec de l'humidité ou des liquides, tels que dans une salle de bains ou près d'une piscine. Ne placez pas de verres ou de tasses sur l'écran pour éviter que le liquide ne se renverse à l'intérieur.

Manipulation de l'écran à cristaux liquides

Ne laissez pas l'écran à cristaux liquides face au soleil puisque cela risquerait de l'endommager. Faites attention avant de placer l'écran près d'une fenêtre.

Ne poussez pas ou n'égratignez pas l'écran à cristaux liquides et ne placez pas des objets lourds sur ce dernier. L'écran risquerait alors de perdre son uniformité ou le panneau à cristaux liquides de mal fonctionner.

Si l'écran est utilisé dans un endroit froid, il est possible qu'une image résiduelle apparaisse à l'écran. Il ne s'agit pas d'un défaut de fonctionnement. L'écran revient à l'état normal lorsque la température s'élève à un niveau normal de fonctionnement.

Si une image fixe est affichée pendant une longue période de temps, une image résiduelle peut apparaître pendant un certain temps. L'image résiduelle disparaîtra ultérieurement.

Le panneau à cristaux liquides devient chaud pendant le fonctionnement. Il ne s'agit pas d'un défaut de fonctionnement.

Au sujet des haut-parleurs intégrés

Assurez-vous de garder les appareils d'enregistrement magnétique, les bandes et les disquettes loin des ouvertures des haut-parleurs puisque ces derniers génèrent un champ magnétique. Ce dernier peut affecter les données enregistrées sur les bandes magnétiques et les disquettes.

Manipulation des écouteurs

Assurez-vous de retirer les écouteurs avant de vous éloigner de l'écran. Si le cordon des écouteurs est retiré de l'écran brusquement, vous risquez de causer des blessures ou des dommages.

Remarque au sujet du LCD (écran à cristaux liquides)

Veillez noter que l'écran à cristaux liquides est fabriqué au moyen d'une technologie à haute précision. Cependant, des points noirs ou des points brillants de lumière (rouge, bleue ou verte) peuvent apparaître constamment à l'écran et des rayures irrégulières de couleur ou de la luminosité peuvent aussi apparaître sur l'écran à cristaux liquides. Il ne s'agit pas d'un défaut de fonctionnement.

(Points effectifs : plus de 99,99%)

Entretien

Assurez-vous de débrancher le cordon d'alimentation de la prise de courant avant de nettoyer votre écran.

Nettoyez l'écran LCD au moyen d'un chiffon doux. Si vous utilisez un liquide nettoyant pour verre, n'utilisez pas un nettoyant contenant une solution antistatique ou un additif similaire, car cela risque d'égratigner le revêtement de l'écran à cristaux liquides.

Nettoyez d'abord le coffret, le panneau et les commandes au moyen d'un chiffon doux légèrement humecté d'une solution de détergent doux puis les assécher au moyen d'un chiffon doux. N'utilisez pas des tampons abrasifs, de la poudre à récurer ou des solvants, tels que de l'alcool ou du benzène.

Ne frottez pas, ne touchez pas ou ne tapotez pas la surface de l'écran au moyen d'articles tranchants ou abrasifs, tels qu'un stylo à bille ou un tournevis. Ce type de contact risque d'égratigner l'écran à cristaux liquides.

Veillez remarquer que les matériaux ou le revêtement de l'écran à cristaux liquides peuvent se détériorer si l'écran est exposé à

fCarDrudsrtors Tm nzèlate98é9 Tc 0ides.

Identification des pièces et commandes

Reportez-vous aux pages qui se trouvent entre parenthèses pour obtenir de plus amples détails.

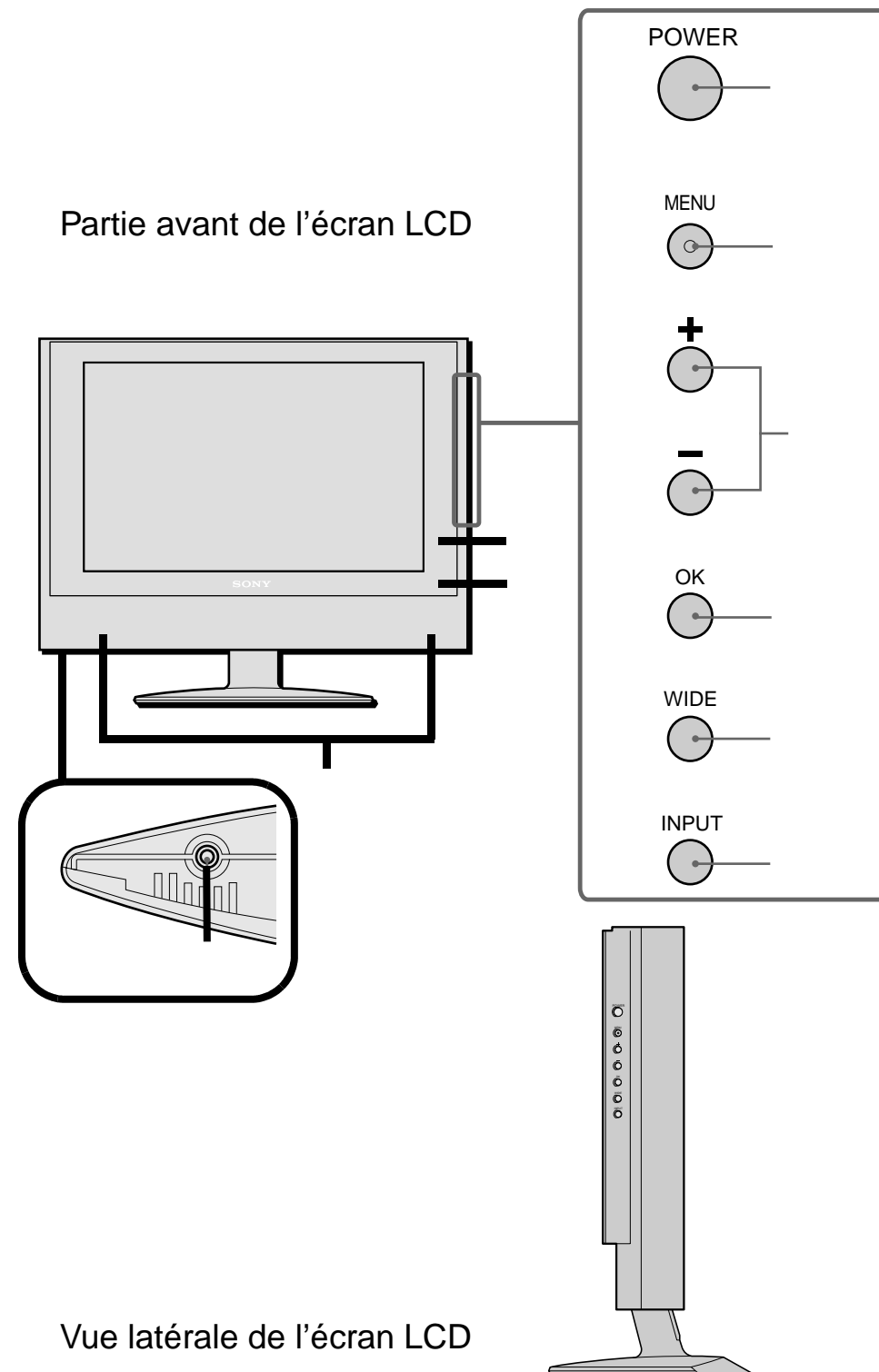

Touche POWER (page 16)

Cette touche permet d'allumer l'écran. Pour éteindre l'écran, appuyez sur cette touche à nouveau.

Voyant DEL de marche/arrêt (page 16)

Ce voyant indique la fonction marche/arrêt, d'économie d'énergie et le statut d'arrêt à distance.

Touche MENU (pages 19 et 25)

Cette touche permet d'activer ou de désactiver l'écran du menu.

Touches +/- (pages 19, 25 et 33)

Ces touches sont utilisées pour sélectionner les éléments du menu et effectuer des réglages ainsi que pour contrôler le volume lorsque l'écran du menu n'est pas activé.

Touche OK (pages 19 et 25)

Cette touche permet d'activer l'élément de menu sélectionné et d'effectuer des réglages au moyen des touches +/- .

Touche WIDE (pages 22 et 29)

Cette touche permet de basculer entre différents modes de format d'écran à partir du mode PC ainsi que Vidéo.

Touche INPUT (pages 19 et 25)

Cette touche permet de basculer entre les sources d'entrée raccordées, y compris l'entrée PC, l'entrée composite Vidéo, l'entrée S-Vidéo et l'entrée Vidéo composante Y/Pb/Pr.

Haut-parleurs stéréo (page 33)

Ces derniers permettent de transformer les signaux audio en son.

Prise pour écouteurs (page 33)

Cette prise transfère les signaux audio dans les écouteurs.

Fenêtre de capteur de la télécarte IR (récepteur infrarouge)

Cette fenêtre détecte les signaux de la télécarte.

Identification des pièces et commandes (suite)

Partie arrière de l'écran LCD

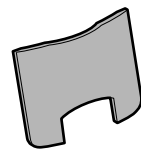
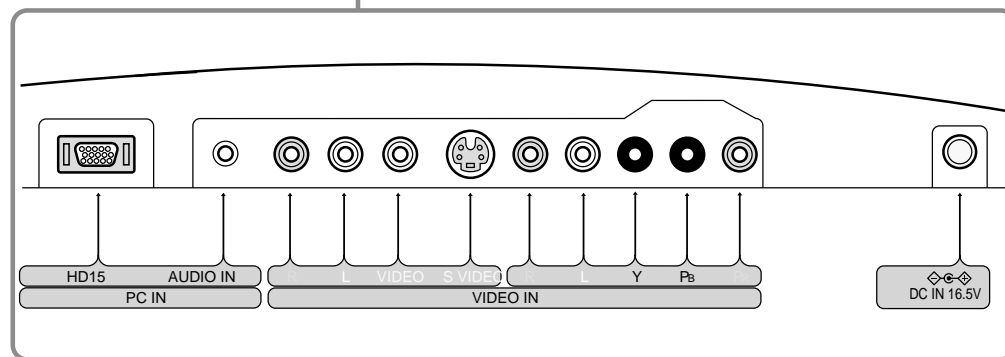
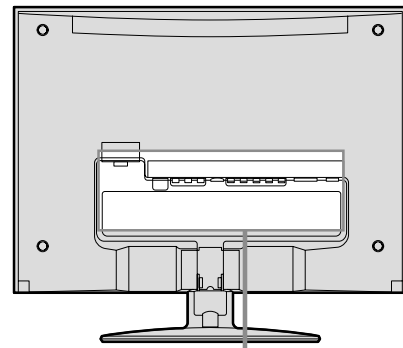
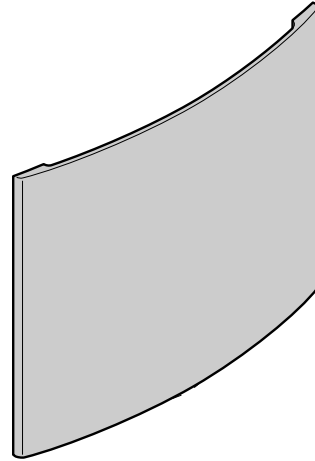

Panneau arrière (pages 10 et 14)

Retirez ce panneau pour accéder aux connexions d'alimentation et d'entrée de l'écran.

Entrée HD15 pour entrée PC (RVB analogique)

Ce connecteur permet de recevoir les signaux vidéo analogiques RVB (0,700 Vp-p, positif) et les signaux SYNC.

Prise d'entrée audio pour entrée PC (page 11)

Cette prise transforme les signaux audio lorsqu'elle est raccordée à la prise de sortie audio d'un ordinateur ou d'un autre appareil audio.

Entrée composite (page 12)

Ces prises permettent de recevoir les signaux audio-vidéo lorsqu'elles sont raccordées à la prise de sortie composite d'un appareil vidéo muni d'une sortie composite.

Entrée S-Vidéo (page 12)

Cette prise transforme les signaux vidéo lorsqu'elle est raccordée à une prise de sortie S-Vidéo d'un appareil vidéo pour obtenir une image de meilleure qualité que celle du vidéo composite. Vous devrez également raccorder des câbles audio pour obtenir le son (S-Vidéo ne transmet que le signal vidéo).

Composante vidéo et entrée audio (page 12)

Ces prises transmettent des signaux audio et vidéo de haute qualité lorsqu'elles sont raccordées à des appareils munis de prises de sortie composante.

Connecteur d'entrée c. c. (page 13)

Ce connecteur fournit une alimentation de 16,5 volts c.c. à l'écran. Reliez l'adaptateur c.a. (fourni) à ce connecteur.

Gaine de câble (pages 10 et 14)

Retirez cette gaine pour organiser les câbles raccordés à l'écran.

Identification des pièces et des commandes (suite)

Télécarte

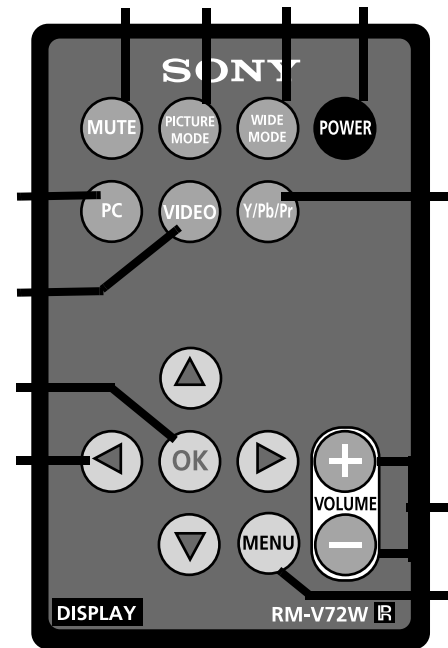

Touche MUTE (page 33)

Appuyez sur cette touche pour assourdir le son. Appuyez sur cette touche à nouveau ou sur la touche Volume + pour rétablir le son.

Touche PICTURE MODE (page 26)

Appuyez sur cette touche pour basculer entre les différents réglages du mode de l'image.

Touche WIDE MODE (pages 22 et 29)

Appuyez sur cette touche pour basculer entre les différents modes de format d'écran à partir des modes PC ainsi que Vidéo.

Touche POWER (page 16)

Appuyez sur cette touche pour allumer l'écran lorsque le voyant DEL de mise en circuit est rouge. Pour éteindre l'écran (mode d'arrêt à distance), appuyez sur cette touche à nouveau. Pour le mode d'arrêt à distance, se reporter à la page 18.

Touche d'entrée PC (page 12)

Appuyez sur cette touche pour afficher le signal d'entrée PC.

Touche d'entrée VIDÉO (page 12)

Appuyez sur cette touche pour afficher le signal vidéo composite ou S-Vidéo.

Touche composante vidéo Y/ Pb/ Pr (page 12)

Appuyez sur cette touche pour afficher le signal d'entrée composante vidéo.

Touche MENU (pages 19 et 25)

Appuyez sur cette touche pour activer et désactiver l'écran du menu.

Flèches de défilement (pages 19 et 25)

Utilisez ces touches pour sélectionner les éléments de menu et effectuer des réglages.

Touche OK (pages 19 et 25)

Appuyez sur cette touche pour activer l'élément de menu sélectionné et les réglages au moyen des flèches de défilement

Touches VOLUME +/- (pages 19, 25 et 33)

Utilisez ces touches pour contrôler le volume.

Installation

Avant d'utiliser votre écran, assurez-vous que les articles suivants se trouvent dans la boîte :

Écran LCD

Télécarte

Cordon d'alimentation c.a.

Adaptateur c.a. (AC-DP001)

Câble de signal vidéo HD15/D-sub
(RVB analogique)

Cordon audio (miniprise stéréo)

Câble de rallonge composite vidéo

Câble de rallonge S-Vidéo

Carte de garantie

Guide d'installation rapide

Ce manuel d'utilisation sur CD- ROM

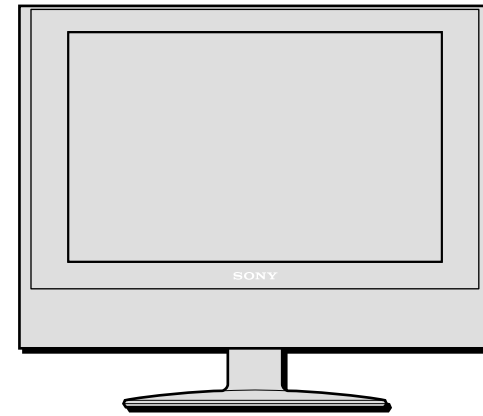

Écran LCD



Télécarte



Cordon d'alimentation c.a.

Cet écran peut être installé au mur au moyen du support mural standard VESA. Pour obtenir les directives et le support mural, communiquez avec votre détaillant local.

Installation 1 Activation et remplacement de la pile de la télécarte



Activation de la télécarte

Pour activer la pile de la télécarte, retirez languette en plastique en tirant sur l'onglet.

Remplacement de la pile de la télécarte

- 1 Pour remplacer une pile usée par une pile neuve, retirez le compartiment de la pile de la télécarte en poussant le taquet de sécurité vers la droite, puis en retirant le compartiment.
- 2 Assurez-vous que la borne positive (+) de la pile au lithium CR2025 est orientée vers le haut.
- 3 Fermez le compartiment de la pile en poussant doucement jusqu'à ce que vous entendiez le déclic.

La pile usée doit être jetée de façon appropriée. Vérifiez la réglementation locale.

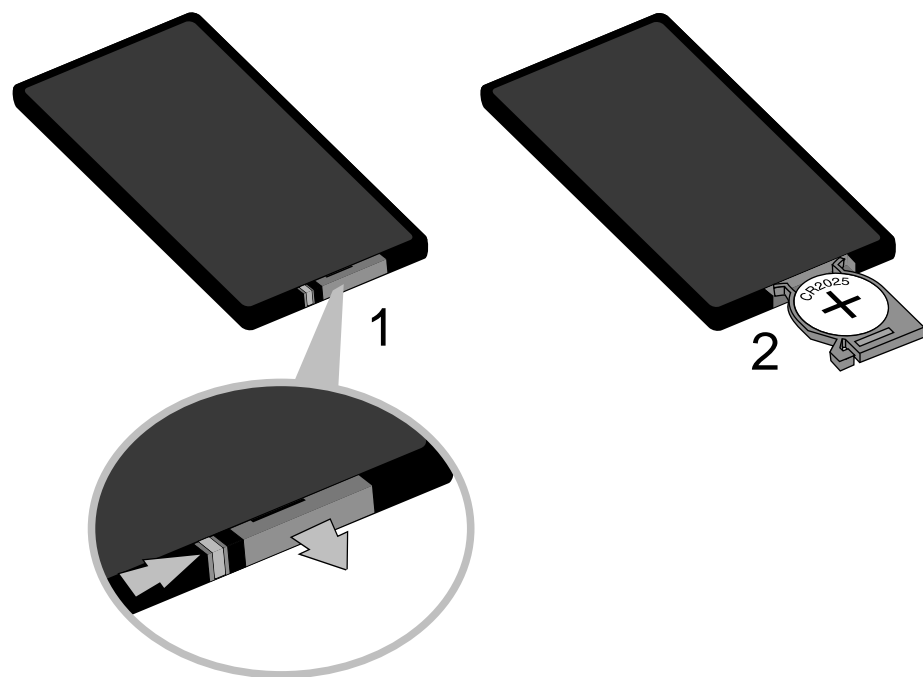

Manipulez la télécarte avec soin. Ne tentez pas de la plier, ne l'échappez pas ou ne la mouillez pas. Évitez de la placer près d'une source de chaleur, directement au soleil ou dans un endroit où le taux d'humidité est élevé.

Mise en garde : Gardez les piles hors de la portée des jeunes enfants. Ces dernières présentent un risque pour la santé si elles sont placées dans la bouche (c.-à-d. qu'ils peuvent les avaler ou s'étouffer).

Installation 2 Connexion de l'écran à l'ordinateur

Éteignez l'écran et l'ordinateur avant d'effectuer la connexion. Ne touchez pas aux broches du connecteur de câble du signal vidéo pour éviter de les courber.

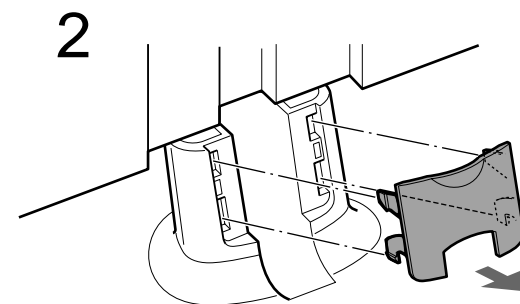
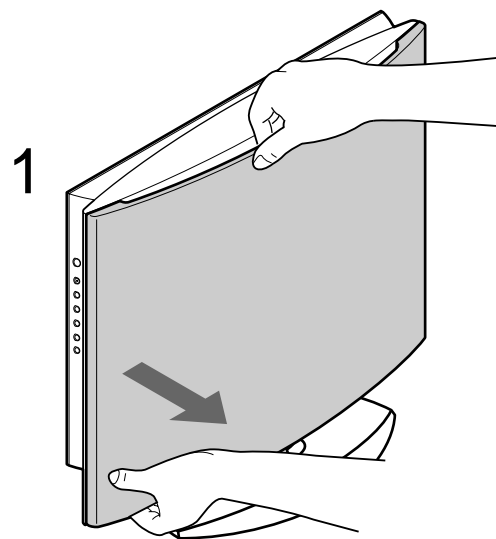

- 1 Retirez le panneau arrière en tenant la partie supérieure d'une main, comme dans l'illustration, puis détachez les boutons qui se trouvent dans chaque coin.
- 2 Retirez la gaine de câble en tirant doucement sur la portion concave supérieure.

Connexion à un ordinateur IBM PC/AT

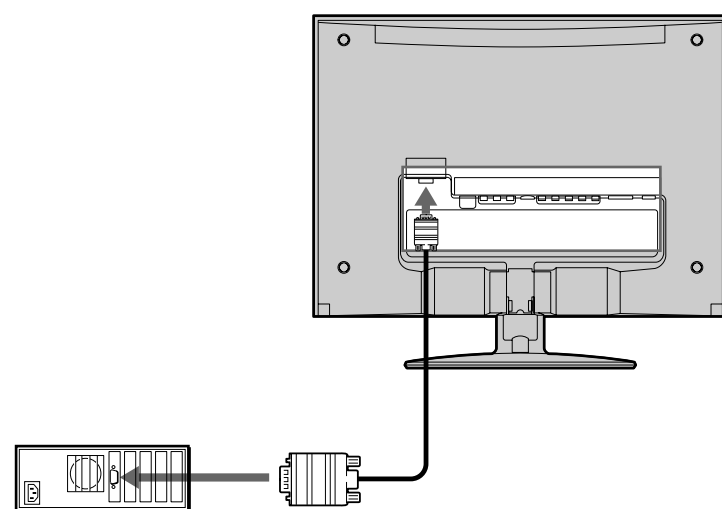

Connexion à un ordinateur Macintosh

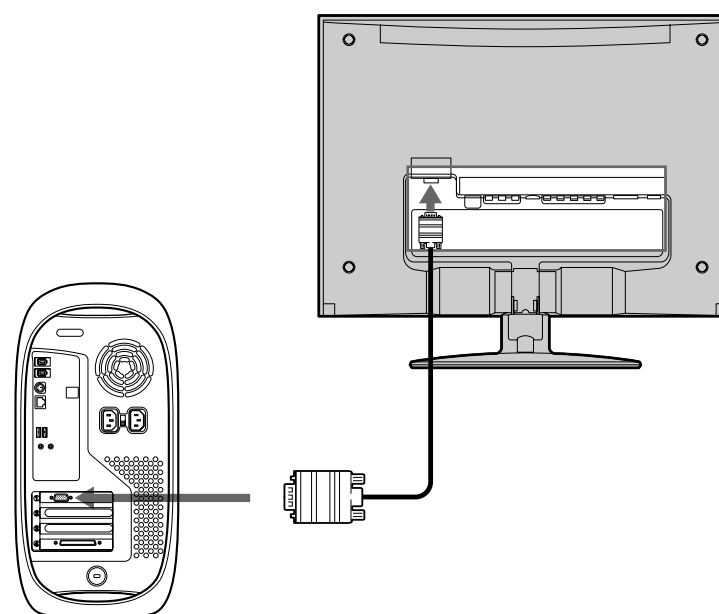

Connexion à un ordinateur IBM PC/AT ou compatible

Au moyen du câble HD 15/D-sub (fourni), raccordez l'ordinateur au connecteur d'entrée HD 15 de l'écran.

Assurez-vous de vérifier l'alignement du câble HD15/D-sub. Ne forcez pas le connecteur dans la mauvaise direction, car vous risqueriez de courber les broches.

Connexion à un ordinateur Macintosh

Lors de la connexion à un ordinateur Macintosh, utilisez un adaptateur (non fourni) si nécessaire. Branchez l'adaptateur à l'ordinateur avant de brancher le câble de signal vidéo.

Installation 3 Connexion du cordon audio

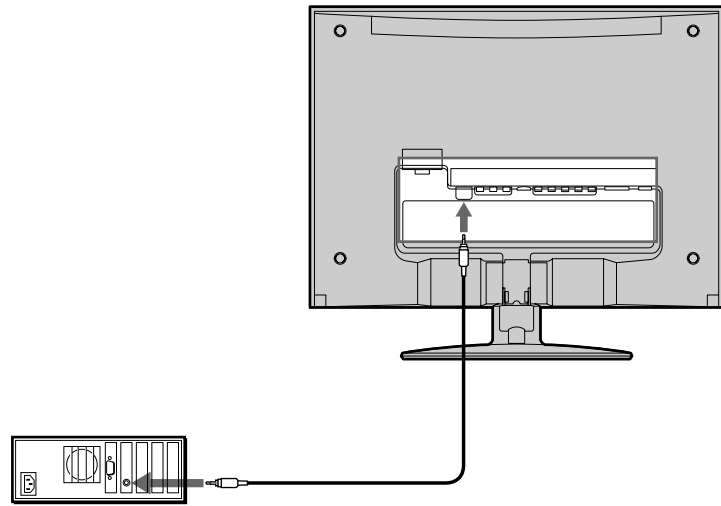

Raccordez le cordon audio fourni à la prise d'entrée audio PC. Le connecteur du cordon audio et la prise d'entrée audio sont chromocodés. Faites correspondre les couleurs similaires.

Au moyen des haut-parleurs ou des écouteurs de l'écran, vous pouvez entendre les sons de votre ordinateur ou des autres appareils audio raccordés aux prises d'entrée audio de l'écran.

Pour de plus amples renseignements, reportez-vous à « Contrôler le volume » à la page 33.

Installation 4 Connexion des câbles vidéo

Vous pouvez raccorder les câbles composite vidéo, le câble S-Vidéo ainsi que les câbles composante vidéo pour vos besoins vidéo

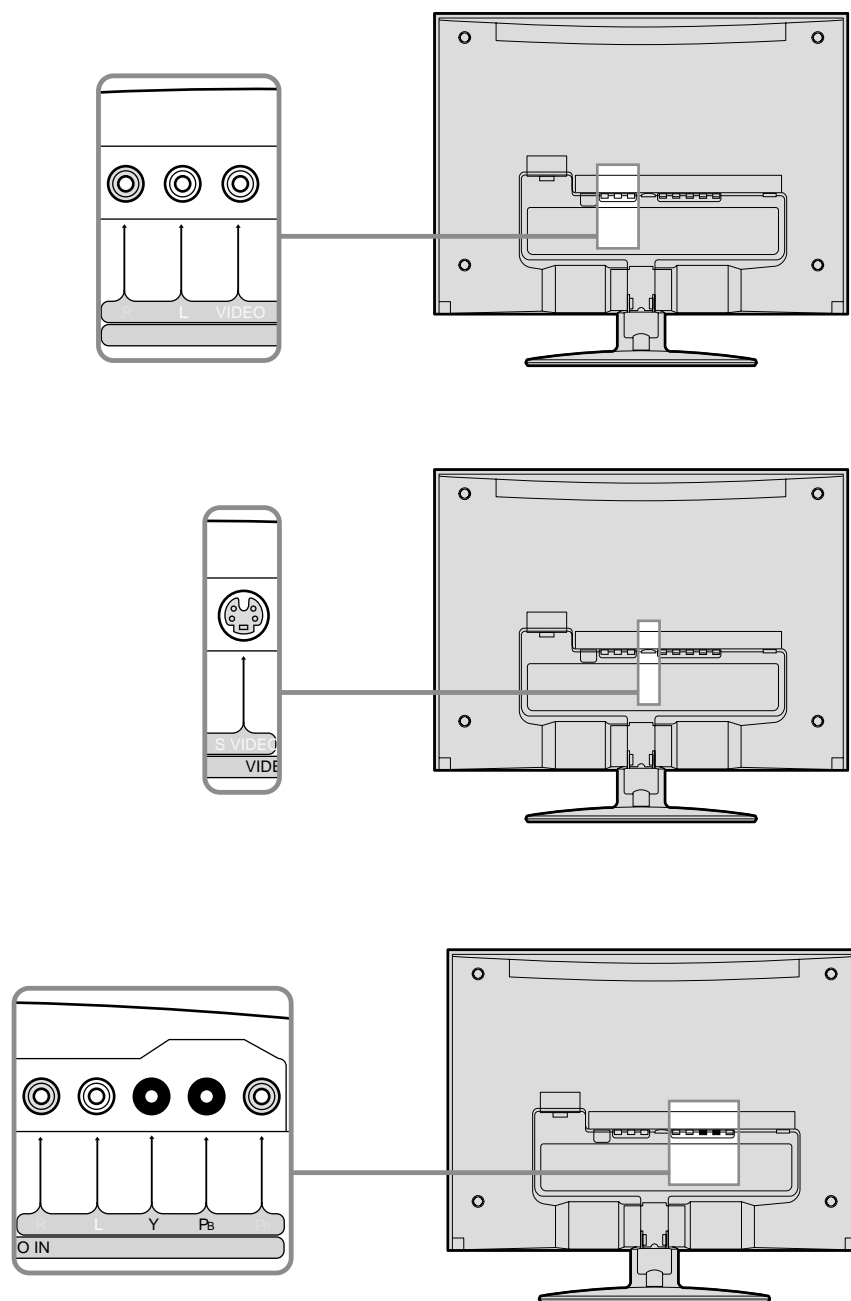

Connexion avec des câbles composite vidéo

Composite vidéo transmet un signal combiné de teinte (chrominance) et de luminosité (luminance) au moyen d'un seul câble. Pour cette connexion, utilisez le câble A/V traditionnel. (Câble vidéo et audio G/D combiné).

Connexion avec des câbles S-Vidéo

Si votre appareil possède une sortie S-Vidéo, utilisez cette connexion pour obtenir une image de meilleure qualité que celle obtenue grâce à la connexion composite vidéo. Vous devrez raccorder les câbles audio (audio G/D) pour le son (S-Vidéo ne transmet que le signal vidéo).

Connexion avec des câbles composante vidéo

Si votre appareil possède une sortie composante vidéo, utilisez cette connexion pour obtenir la meilleure qualité d'image couleur. La composante vidéo transmet des signaux de deux teintes (chrominance) et luminosité (luminance) séparément. Les câbles composante vidéo sont habituellement marqués d'un Y, Pb et Pr. En plus de la composante vidéo, vous aurez aussi besoin de raccorder un câble audio G/D pour le son.

Installation 5 Connexion de l'adaptateur c.a.

Raccordez l'adaptateur c.a. (fourni) à l'écran.

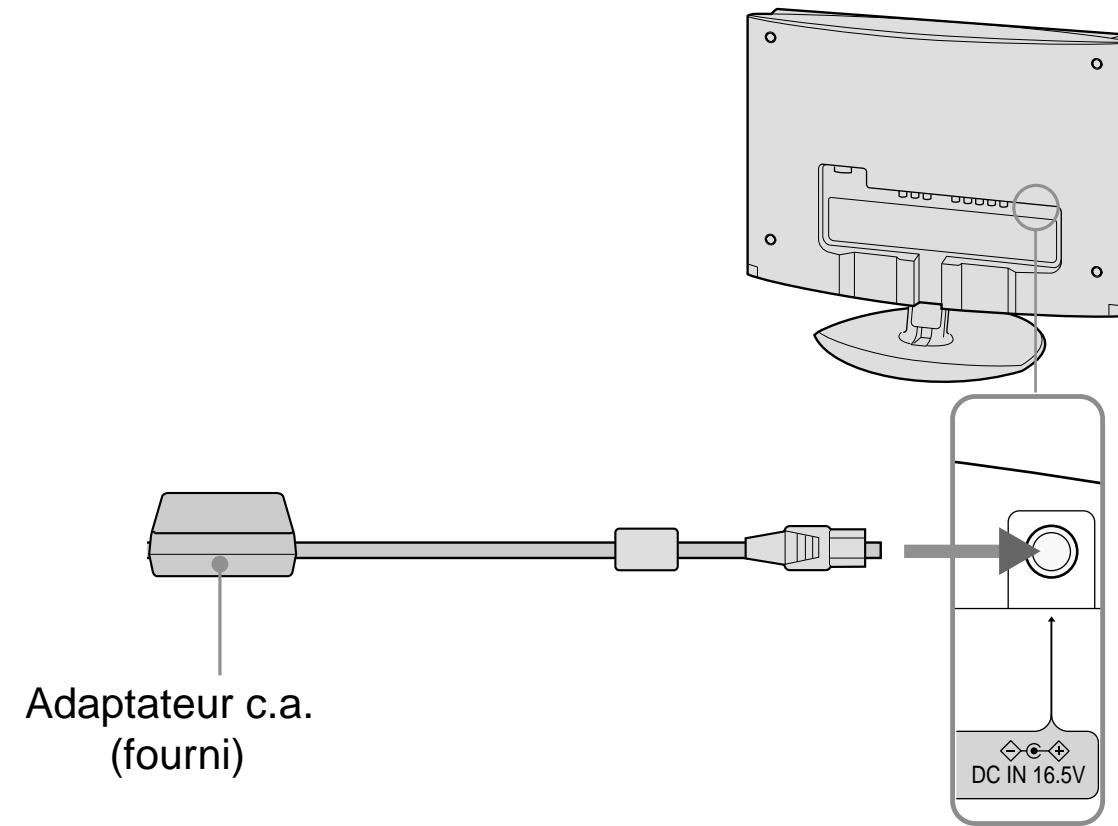

Installation 6 Organisation des câbles et remplacement du panneau arrière

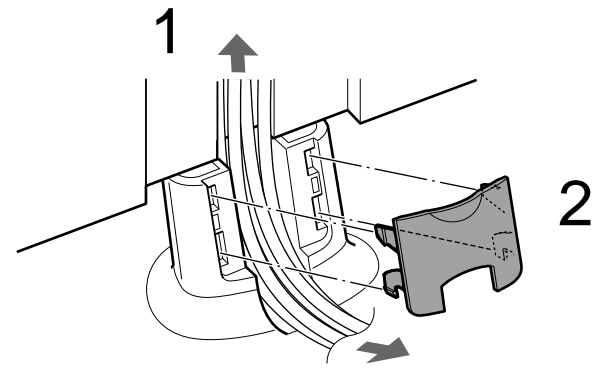

- 1 Liez les câbles et les cordons; ensuite, acheminez-les à travers le socle de base.
- 2 Remplacez la gaine de c âble en alignant les chevilles cylindriques avec les trous, puis appuyez.
- 3 Tenez le panneau arri ère d'une main et enfoncez-le aux quatre coins.

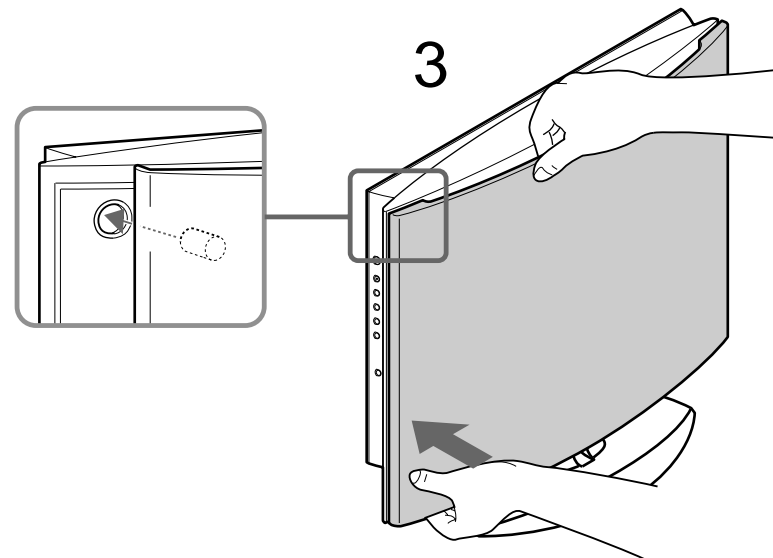

Installation 7 Connexion du cordon d'alimentation

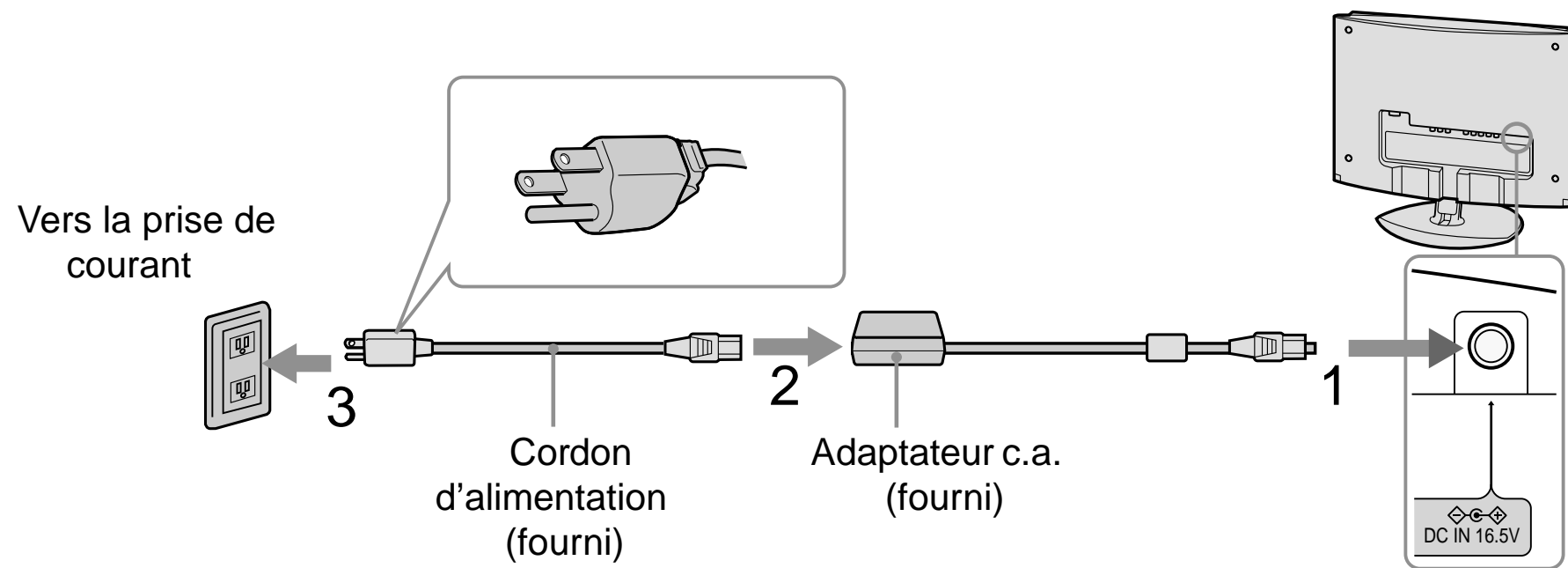

- 1 D'abord, raccordez l'adaptateur c.a. à l'écran, tel qu'indiqué dans l'Installation 5. (Reportez-vous à la page 13).
- 2 Raccordez le cordon d'alimentation à l'adaptateur c.a. (fourni).
- 3 Raccordez le cordon d'alimentation à la prise de courant la plus proche.

Installation 8 Allumer l'écran, l'ordinateur et les autres appareils

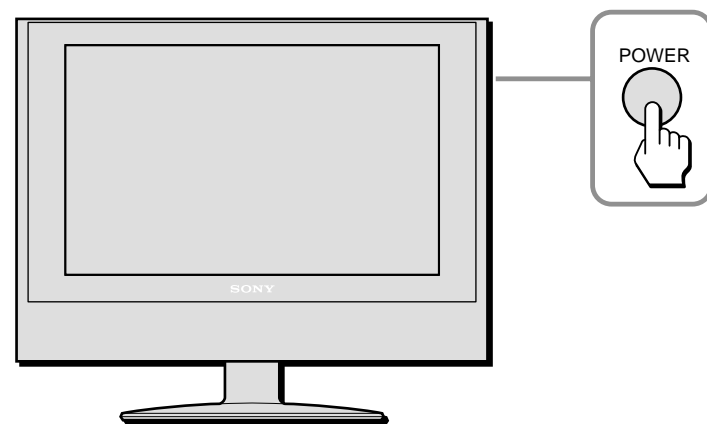

La touche POWER de la télécarte réussira à allumer votre écran seulement à partir du mode d'arrêt à distance, indiqué par un voyant DEL de mise en circuit rouge. Lorsque l'écran se trouve en mode d'alimentation D'ARRÊT, indiqué par un voyant DEL de mise en circuit non allumé, la touche POWER qui se trouve du côté droit de l'écran doit être utilisée pour mettre l'appareil en marche, indiqué par un voyant DEL d'alimentation vert.

- 1 Appuyez sur la touche POWER située sur le côté droit de l'écran.

Le voyant DEL de mise en circuit s'allume en vert.

- 2 Allumez l'ordinateur ou votre appareil source vidéo.

Appuyez sur la touche INPUT située sur le côté droit de l'écran à plusieurs reprises pour sélectionner le signal d'entrée désiré. Ou bien, au moyen de la télécarte, sélectionnez et appuyez sur le signal d'entrée désiré.

Le fait d'appuyer sur la touche POWER de la télécarte tandis que le voyant DEL de mise en circuit est vert fera passer le voyant DEL au rouge. Un voyant DEL de mise en circuit rouge indique que l'écran se trouve en mode d'arrêt à distance.

Pour obtenir de plus amples renseignements, reportez-vous à la touche INPUT à la page 5 et télécarte à la page 18.

La touche POWER qui se trouve sur le côté de l'écran doit être initialement déprimée (pour allumer le DEL non allumé) en vue de pouvoir utiliser la télécarte.

L'écran est conforme à la norme « DDC » prêt-à-l'emploi et détecte automatiquement tous les renseignements relatifs à l'écran. Nul besoin d'installer un lecteur spécifique à l'ordinateur pour le faire fonctionner.

La première fois que vous allumerez l'ordinateur après avoir raccordé l'écran, il est possible que le sorcier de l'installation apparaisse à l'écran. Dans ce cas, suivez les directives affichées à l'écran. L'écran prêt-à-l'emploi est automatiquement sélectionné afin que vous puissiez utiliser cet écran.

Remarque : Certaines cartes vidéographiques ne supportent pas la résolution mode cinéma 1280 x 768. L'utilisation avec certains appareils peut requérir l'installation de lecteurs mis à jour. Veuillez consulter le fabricant de vidéos graphiques pour obtenir les lecteurs mis à jour.

Si aucune image n'apparaît à l'écran
Reportez-vous à « Problèmes et solutions », aux pages 34-38.

Installation 9 Réglage de l'inclinaison

L'écran s'inclinera de trois degrés vers l'avant et de 15 degrés vers l'arrière.

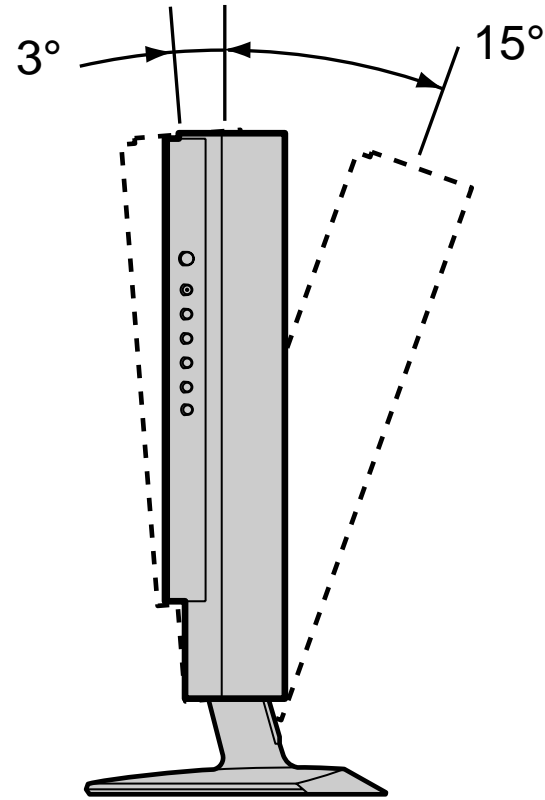

Pour utiliser l'écran de façon confortable
Réglez l'angle de visionnement de votre écran
selon la hauteur de votre bureau et de votre
chaise afin que la lumière de l'écran ne reflète
pas dans vos yeux.

Lors du réglage de l'inclinaison,
procédez lentement et soigneusement, en
vous assurant de ne pas frapper l'écran
contre le bureau ou la base du socle.

Agrippez la partie centrale inférieure du panneau
à cristaux liquides tout en tenant le socle de
l'écran, puis inclinez le panneau LCD vers
l'arrière.

Utilisation de la télécarte

Voici une description plus approfondie de la télécarte.

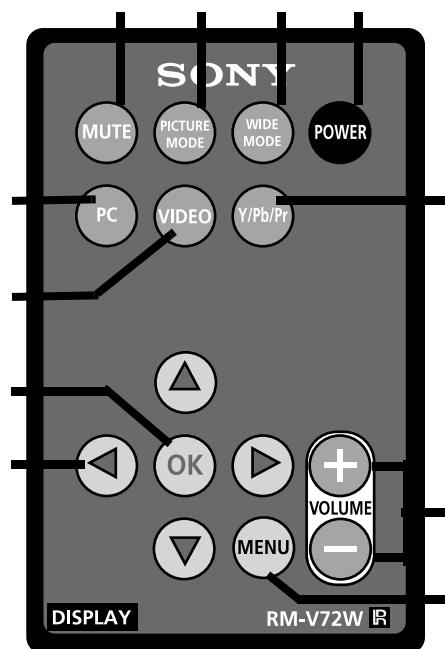

La touche POWER de la télécarte réussira à allumer votre écran seulement à partir du mode d'arrêt à distance, indiqué par un voyant DEL de mise en circuit rouge. Lorsque l'écran se trouve en mode d'alimentation D'ARRÊT, indiqué par un voyant DEL de mise en circuit non allumé, la touche POWER qui se trouve du côté droit de l'écran doit être utilisée pour mettre l'appareil en marche, indiqué par un voyant DEL d'alimentation vert.

Appuyez pour assourdir le son.

Appuyez sur la touche PICTURE MODE pour sélectionner un des modes d'image suivants pour le signal vidéo et le signal vidéo de composante Y/Pb/Pr :

- Éclatant
- Standard
- Film
- Jeu
- Pro

Appuyez sur la touche WIDE MODE pour basculer entre différents modes de format d'écran :

Menu PC	Normal Plein écran
Menu Vidéo	Wide Zoom Zoom Letter box Plein écran Normal

Appuyez sur la touche POWER pour allumer votre écran à partir du mode d'arrêt à distance ou pour passer à l'arrêt à distance. Reportez-vous à la remarque.

Appuyez sur la touche PC pour recevoir le signal d'entrée PC.

Appuyez sur la touche VIDEO pour recevoir le signal composite vidéo ou S-Vidéo.

Appuyez sur la touche Y/Pb/Pr pour recevoir le signal A/V composante Y/Pb/Pr.

Appuyez sur la touche MENU pour afficher le menu principal de chaque entrée :

Menu principal PC affiche	CONTRÔLE DE L'IMAGE CONTRÔLE DE L'AUDIO CONTRÔLE DE L'IMAGE RÉGLAGE
Menu principal vidéo (ou S-Vidéo) affiche	CONTRÔLE DE L'IMAGE CONTRÔLE DE L'AUDIO CONTRÔLE DE L'IMAGE RÉGLAGE

Appuyez sur les touches pour naviguer à travers le menu.

Appuyez sur la touche OK pour confirmer votre sélection.

Appuyez sur la touche +/- pour régler le volume audio de toutes les entrées.

Personnalisation de l'affichage

Vous pouvez effectuer de nombreux réglages à votre écran au moyen du menu à l'écran. Vous pouvez sélectionner votre menu et les réglages en utilisant les touches qui se trouvent sur le côté de l'écran ou encore, en utilisant votre télécarte.

Navigation des menus PC

INPUT (entrée)



MENU (menu)

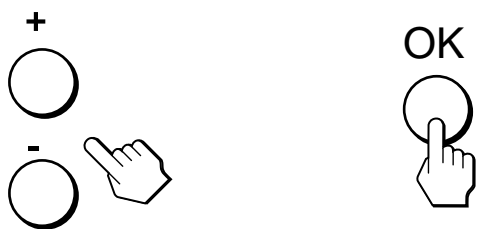
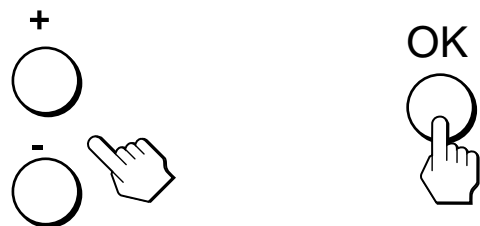

MENU (menu)



La disposition des touches est différente sur la télécarte.

1 Sélectionner le entrée PC.

Appuyez sur la touche INPUT qui se trouve du côté droit de l'écran jusqu'à ce que vous trouviez l'entrée PC désirée, puis appuyez sur la touche OK ou appuyez sur la touche PC qui se trouve sur votre télécarte.

2 Afficher le menu principal.

Appuyez sur la touche MENU pour afficher le menu principal à l'écran et puis appuyez sur la touche OK.

3 Sélectionner le menu à régler.

Appuyez sur les touches +/- pour afficher le menu désiré. Appuyez sur la touche OK pour sélectionner l'élément du menu.

4 Régler le menu.

Appuyez sur les touches +/- pour effectuer le réglage puis appuyez sur la touche OK. Lorsque vous appuyez sur la touche OK, le réglage est enregistré puis l'écran retourne au menu précédent.

5 Fermer le menu.

Appuyez sur la touche MENU une fois pour retourner au visionnement normal. Si vous n'appuyez sur aucune touche, le menu se ferme automatiquement après une période d'environ 45 secondes.

Avant d'effectuer des réglages
Raccordez l'écran et l'ordinateur puis
allumez-les. Attendez au moins 30
minutes avant d'effectuer des
réglages pour obtenir de meilleurs
résultats.

Options de CONTRÔLE DE L'IMAGE PC

Rétro éclairage : Réglez le niveau d'éclairage désiré pour rendre l'écran plus facile à regarder.

Contraste : Réglez pour augmenter le contraste et approfondir la couleur ou diminuer le contraste et adoucir la couleur.

Luminosité : Réglez pour éclaircir ou assombrir l'image.

Temp. Couleur (température de couleur) : Le réglage par défaut vous offre la plus grande quantité de blanc. Si la température de couleur est faible, l'écran apparaîtra chaud et rougâtre; si la température de couleur est élevée, l'écran apparaîtra froid et bleuâtre.

Vous pouvez sélectionner le niveau de couleur de l'image du champ de couleur blanc à partir des réglages par défaut de la température de couleur. Vous pouvez également mettre au point la température de couleur que vous désirez.

Froide : Sélectionnez pour donner une teinte bleue aux couleurs blanches.

Neutre : Sélectionnez pour donner une teinte neutre aux couleurs blanches.

Chaude : Sélectionnez pour donner une teinte rouge aux couleurs blanches.

Régl. utilisateur : Sélectionnez pour régler manuellement la température de couleur entre froide et chaude. Une échelle progressive de 0 à 100 est affichée, où le neutre se trouve à 50. Les modifications apportées à ce réglage affecteront tous les signaux PC.

↩ Vous permet de retourner au menu précédent.

Options de CONTRÔLE DE L'AUDIO PC

Aigu : Réglez pour augmenter ou diminuer les sons aigus.

Grave : Réglez pour diminuer ou augmenter les sons graves.

Balance : Réglez pour mettre l'accent sur l'équilibre de gauche ou de droite des haut-parleurs.

Effet (WOW) : Sélectionnez une des options suivantes.

Oui : Sélectionnez pour activer l'audio SRS WOW™. Le son est enrichi en traitant des « signaux spatiaux » offrant ainsi à l'audio une performance plus importante, plus large et plus dynamique.

Non : Sélectionnez pour stéréo normal, la réception mono ou l'audio de provenance pas d'Internet.

↩ Vous permet de retourner au menu précédent.

Options de CONTRÔLE DE L'ÉCRAN PC

Mode cin éma : Cette option vous permet de sélectionner l'apparence de l'image sur votre écran :

Normal : Sélectionnez pour voir les images lorsque les signaux sont re çus.

Voici comment les images seront illustrées sur votre écran en mode cinéma.

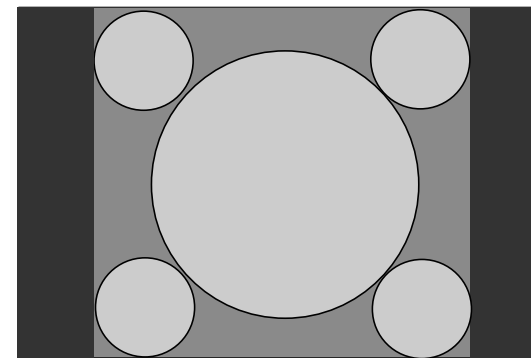

Signaux 4:3 ordinaires visualis és sur votre écran en mode cin éma

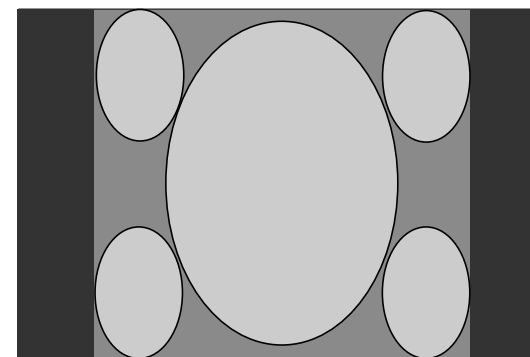

Signaux 16:9 visualisés sur votre écran en mode cin éma

Plein écran : Sélectionnez pour voir les images selon la dimension de l'écran.

Une certaine distorsion ou allongement des images d'écran 4:3 peut se produire lorsque le mode plein écran est utilisé.

Voici comment les images s'adaptent au format de l'écran en sélectionnant cette option.

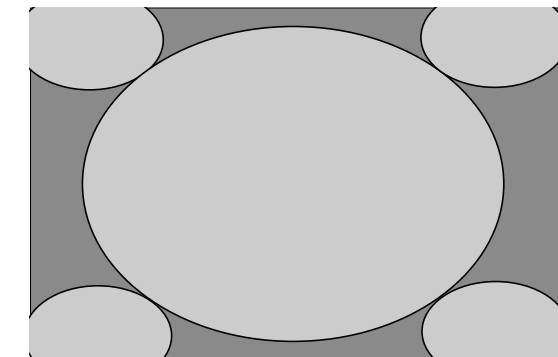

Signaux 4:3 visualisés pour s'adapter au mode plein écran

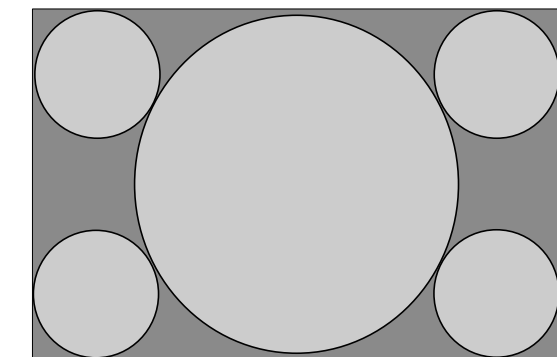

Signaux originellement re çus comme affichage en mode cin éma 16:9

↶ Vous permet de retourner au menu précédent.

Options de CONTRÔLE DE L'IMAGE PC (suite)

Autorégulation : Sélectionnez OK pour effectuer le réglage automatique de la qualité de l'image. Lorsque l'écran reçoit un signal d'entrée, il détecte automatiquement et il règle la position et la déformation (phase / pas de masque) et s'assure qu'une image claire apparaîtra à l'écran. Après le réglage automatique, le curseur retourne à l'option de contrôle de l'écran PC.

Phase : Sélectionnez pour régler la qualité de l'image. Réglez jusqu'à ce que le bruit vidéo (rayures horizontales) soit éliminé de façon à ce que les rayures horizontales soient minimisées et que vous ayez obtenu une image claire.

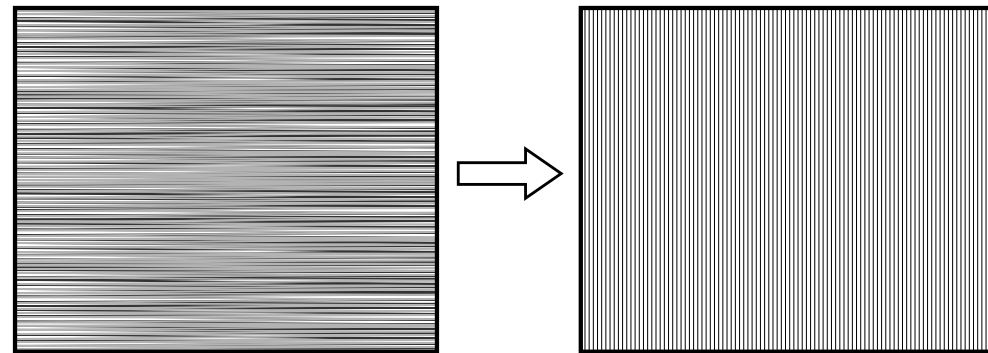

Centrage H : Sélectionnez pour régler le centrage horizontal de l'image de façon à ce que cette dernière soit centrée à l'écran entre les côtés droit et gauche du cadre.

Centrage V : Sélectionnez pour régler le centrage vertical de l'image de façon à ce que cette dernière soit centrée à l'écran entre la partie supérieure et inférieure du cadre.

Pas de masque : Sélectionnez pour régler la qualité de l'image lorsque des rayures verticales apparaissent. Réglez jusqu'à ce que l'échantillonnage (rayures verticales) affiche une largeur uniforme sur la largeur de l'écran.

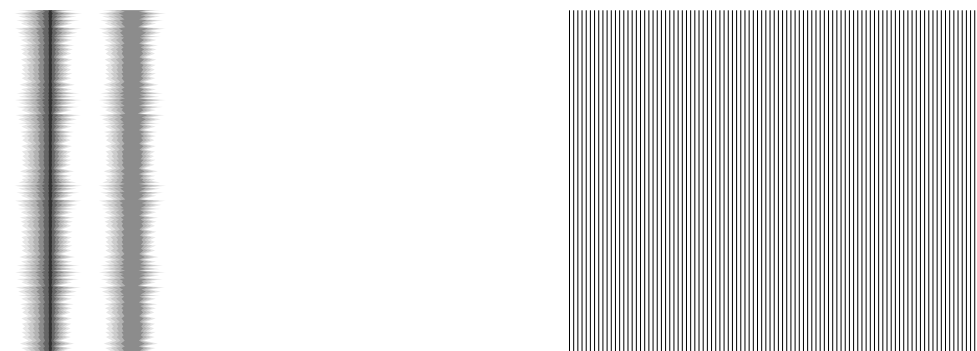

Options de RÉGLAGE PC

Langue : Sélectionnez pour modifier la langue d'affichage de l'écran à l'anglais, à l'espagnol ou au français. Le réglage par défaut est l'anglais.

Menu Couleur : Sélectionnez pour changer la couleur du menu pour qu'elle corresponde à votre environnement de visionnement.

Couleur de menu blanc

Couleur de menu noir

Réinitialiser : Pour réinitialiser tous les réglages à ceux effectués en usine.

OK : Sélectionnez pour réinitialiser tous les réglages à ceux effectués en usine.

Annuler : Sélectionnez pour annuler la réinitialisation et retourner à l'écran du menu.

 Vous permet de retourner au menu précédent.

Navigation des menus vidéo

INPUT (entrée)



MENU (menu)

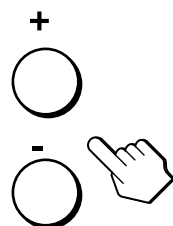

OK

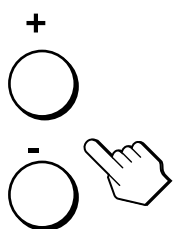

OK



MENU (menu)



La disposition des touches est différente sur la télécarte.

- 1 Sélectionner l'entrée vidéo ou composante.

Si vous avez raccordé le vidéo au moyen d'un câble S-Vidéo, votre écran affichera S-Vidéo au lieu de composite Vidéo.

Appuyez sur l'entrée vidéo de votre choix et appuyez sur la touche OK.

- 2 Afficher le menu principal.

Appuyez sur la touche MENU pour afficher le menu principal à l'écran et puis appuyez sur la touche OK.

- 3 Sélectionner le menu à régler.

Appuyez sur les touches +/- pour afficher le menu désiré. Appuyez sur la touche OK pour sélectionner l'élément du menu.

- 4 Régler le menu.

Appuyez sur les touches +/- pour effectuer le réglage puis appuyez sur la touche OK. Lorsque vous appuyez sur la touche OK, le réglage est enregistré puis l'écran retourne au menu précédent.

- 5 Fermer le menu.

Appuyez sur la touche MENU une fois pour retourner au visionnement normal. Si aucune touche n'est déprimée, le menu se ferme automatiquement après 45 secondes.

Options de CONTRÔLE DE L'IMAGE (pour Vidéo, S-Vidéo ou Composante)

Mode image : Sélectionnez un des modes suivants pour répondre à vos besoins vidéo.

Éclatant : Sélectionnez pour améliorer le contraste et la netteté de l'image.

Standard : Sélectionnez pour obtenir les réglages standard de l'image.

Film : Sélectionnez pour afficher une image plus douce.

Jeu : Sélectionnez pour jouer à des jeux vidéo.

Pro : Sélectionnez pour régler vos préférences personnelles. Il vous permet de régler l'image manuellement.

Rétro éclairage : Réglez au niveau d'éclairage désiré pour rendre l'écran plus facile à regarder.

Image : Réglez pour augmenter le contraste de l'image et assombrir la couleur ou pour diminuer le contraste et adoucir la couleur.

Luminosité : Réglez pour éclaircir ou assombrir l'image.

Couleur * : Réglez pour augmenter ou diminuer l'intensité de la couleur.

Nuance * : Réglez pour augmenter ou diminuer la tonalité verte.

Netteté * : Réglez pour affûter ou adoucir l'image.

Temp. Couleur (température de couleur) : Le réglage par défaut vous offre la plus grande quantité de blanc. Si la température de couleur est faible, l'écran apparaîtra chaud et rougeâtre; si la température de couleur est élevée, l'écran apparaîtra froid et bleuâtre.

Vous pouvez sélectionner le niveau de couleur de l'image du champ de couleur blanc à partir des réglages par défaut de la température de couleur. Vous pouvez également mettre au point la température de couleur que vous désirez.

Froide : Sélectionnez pour donner une teinte bleue aux couleurs blanches.

Neutre : Sélectionnez pour donner une teinte neutre aux couleurs blanches.

Chaude : Sélectionnez pour donner une teinte rouge aux couleurs blanches.

↩ Vous permet de retourner au menu précédent.

* Le réglage manuel n'est pas offert pour la composante vidéo avec signaux 480p, 1080i et 720p.

Options de CONTRÔLE DE L'AUDIO (pour Vidéo, S-Vidéo ou Composante)

Vous pouvez profiter du son de qualité lorsque vous regardez des vidéos, tout comme en mode PC.

Aigu : Réglez pour augmenter ou diminuer les sons aigus.

Grave : Réglez pour diminuer ou augmenter les sons graves.

Balance : Réglez pour mettre l'accent sur l'équilibre de gauche ou de droite des haut-parleurs.

Effet (WOW) : Sélectionnez une des options suivantes.

Oui : Sélectionnez pour l'audio WOW™, pour enrichir le son en traitant des « signaux spatiaux » permettant ainsi à l'audio de l'Internet de fournir une performance plus large et plus dynamique.

Non : Sélectionnez pour stéréo normal, la réception mono ou l'audio ne provenant pas de l'Internet.

 Vous permet de retourner au menu précédent.

Options de CONTRÔLE DE L'ÉCRAN (pour Vidéo, S-Vidéo ou Composante)

Grand écran auto : Sélectionnez une des options suivantes pour automatiquement régler le format de l'image.

Oui : Sélectionnez pour basculer automatiquement les différents modes de visionnement Wide Zoom, Zoom, Letter box, Plein écran et Normal (d'écrits à la page 29) lorsqu'un signal approprié est reçu.

Le mode du Grand écran automatique fonctionnera lorsque le signal reçu possède les signaux d'entrée détectables. Si le signal d'entrée détectable n'est pas détecté, il passe au mode réglé en usine ou au mode de visionnement sélectionné par l'utilisateur à partir des sélections du mode cinéma.

Non : Sélectionnez pour effectuer manuellement des réglages de le format de visionnement de l'image.

↶ Vous permet de retourner au menu précédent.

Mode cin éma : Sélectionnez un des modes suivants pour maximiser le visionnement vidéo en mode cinéma.

Wide Zoom : Sélectionnez pour faire correspondre les signaux 4:3 à la taille de l'écran.

Image original

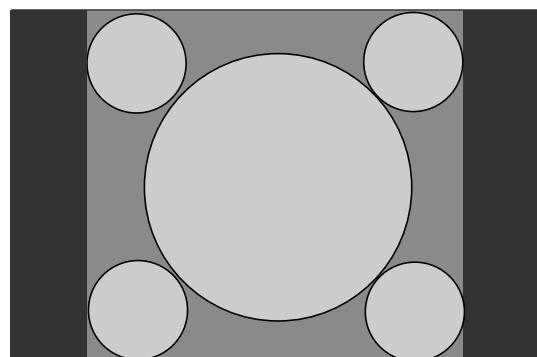

- Image normale en rapport hauteur / largeur 4:3
- Image DTV en rapport hauteur / largeur 4:3

Zoom : Sélectionnez pour voir les programmes de création grand écran.

Image original

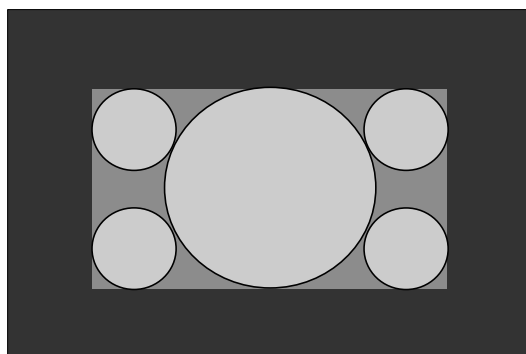

- Film de format letter box d'une vidéocassette ou d'un disque DVD

Letter box : Sélectionnez pour voir des films avec des sous-titres.

Image original

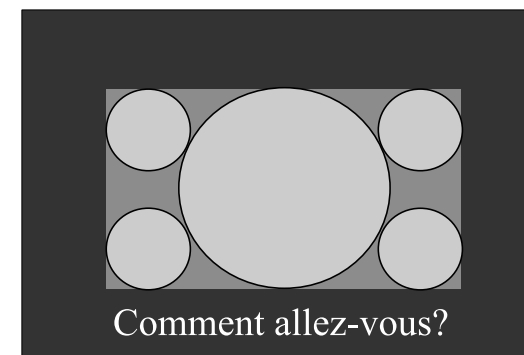

- Films de format letter box avec sous-titres à l'extérieur de l'image (rapport hauteur / largeur 2,35:1)

Mode Wide Zoom

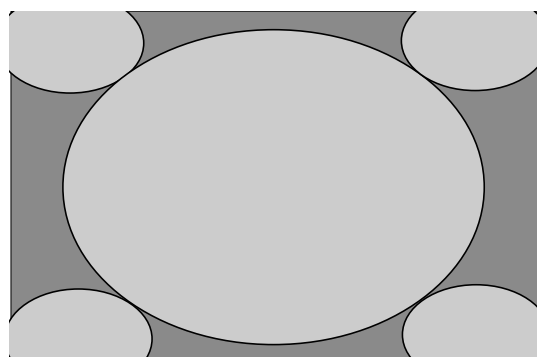

Le mode « Wide Zoom » agrandit l'image 4:3 pour remplir l'écran 16:9, tout en gardant l'image originale autant que possible. Une légère distorsion ou un allongement des images 4:3 peut se produire.

Mode Zoom

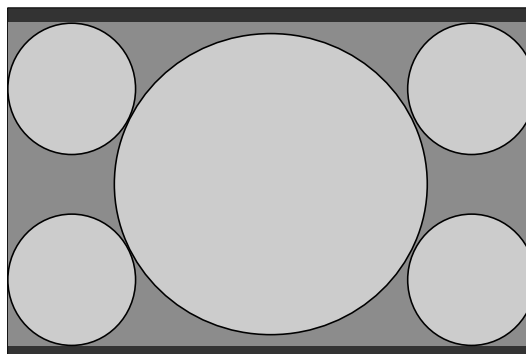

Le mode « Zoom » agrandit l'image 4:3 horizontalement et verticalement jusqu'à un rapport hauteur / largeur égal remplissant l'écran 16:9. L'image est allongée proportionnellement pour remplir l'écran horizontalement tout en laissant une bande noire dans le haut et le bas. Utile pour regarder des films de format letter box.

Mode Letterbox

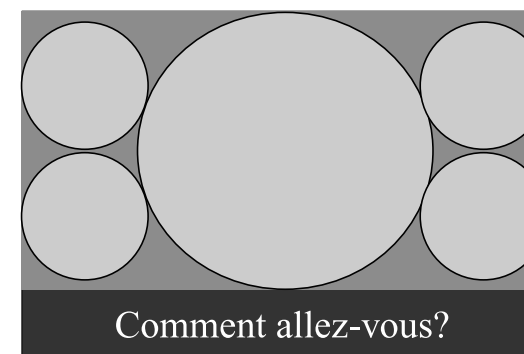

Le mode « Letter box » agrandit l'image horizontalement et verticalement jusqu'à un rapport hauteur / largeur égal remplissant l'écran, tandis que la zone des sous-titres est comprimée pour s'ajuster à la taille de l'écran.

Plein écran : Même effet que celui obtenu en mode cinéma PC.

Image original

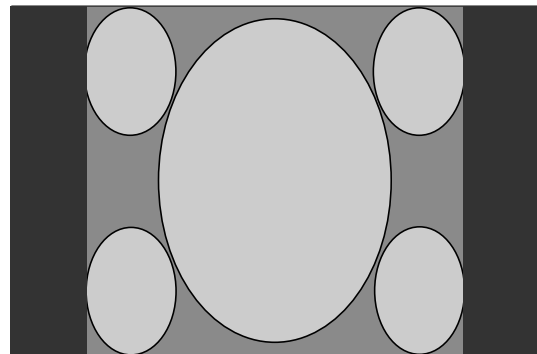

- Image DVD ou de caméscope comprimée à 4:3
- Image DTV avec un rapport hauteur / largeur de 16:9

Mode plein

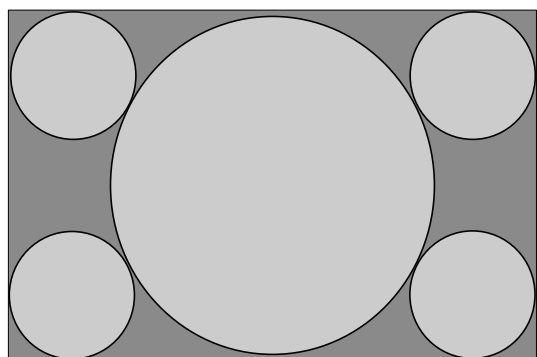

Le mode « Plein écran » allonge l'image 4:3 horizontalement seulement, pour remplir l'écran 16:9.

Normal : Sélectionnez pour voir les images lorsque les signaux sont reçus.

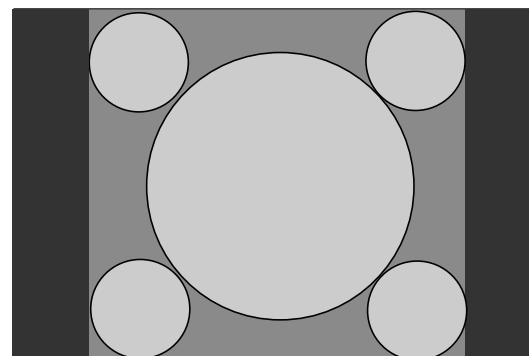

Signaux 4:3 ordinaires en visionnement normal

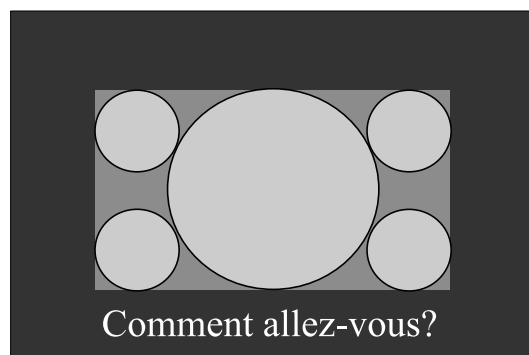

Tous les films conçus pour le rapport hauteur/largeur 16:9 ou les films avec sous-titres ainsi que les signaux provenant de DVD et de caméscopes

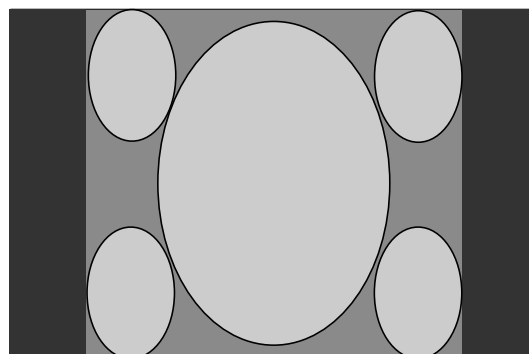

Certains titres DVD et certaines images de caméscopes en visionnement normal

Centrage V : Sélectionnez pour régler le centrage vertical de l'image de façon à ce que l'image à l'écran soit centrée entre le haut et le bas du cadre.

Options de RÉGLAGE (pour Vidéo, S-Vidéo ou Composante)

Langue : Sélectionnez pour modifier la langue d'affichage de l'écran à l'anglais, à l'espagnol ou au français. Le réglage par défaut est l'anglais.

Menu Couleur : Sélectionnez pour changer la couleur du menu pour qu'elle corresponde à votre environnement de visionnement.

Couleur de menu blanc

Réinitialiser : Sélectionnez pour réinitialiser tous les réglages à ceux effectués en usine.

OK : Sélectionnez pour réinitialiser tous les réglages à ceux effectués en usine.

Annuler : Sélectionnez pour annuler la réinitialisation et retourner à l'écran du menu.

 Vous permet de retourner au menu précédent.

Couleur de menu noir

Caractéristiques techniques

Fonction d'économie d'énergie

Cet écran satisfait aux normes d'économie d'énergie établies par VESA, ENERGYSTAR et NUTEK. Si l'écran est raccordé à un ordinateur ou une carte vidéographique qui est conforme à DPMS (Display Power Management Signaling / Signalisation de gestion d'alimentation de l'écran), la consommation d'énergie de l'écran diminuera comme suit.

Mode d'alimentation	Consommation d'énergie	Voyant de mode d'alimentation
Fonctionnement normal	49 watts (max.)	Vert
Arrêt actif *	3 watts (max.) < 2 watts (typ.)	Ambre
Arrêt à distance	3 watts (max.) < 2 watts (typ.)	Rouge
Arrêt	3 watts (max.) < 1 watt (typ.)	Non

* Lorsque votre ordinateur passe en mode d'alimentation « arrêt actif », l'image disparaît de l'écran et "Aucun signal d'entrée" n'apparaît à l'écran. Après 5 secondes, l'écran passe en mode d'économie d'énergie.

Modes pré-réglés et de l'utilisateur

Lorsque l'écran reçoit un signal d'entrée, il fait automatiquement correspondre le signal à un des modes pré-réglés en usine enregistrés dans la mémoire de l'écran pour offrir une image de la plus haute qualité possible au centre de l'écran. (Reportez-vous à l'annexe qui se trouve aux pages 41 et 42 pour obtenir une liste des modes pré-réglés en usine.)

Pour les signaux d'entrée qui ne correspondent pas à un des modes pré-réglés en usine, la fonction de réglage automatique de la qualité de l'image de cet écran règle automatiquement la position de l'image, la phase et le pas de marche en vue d'assurer l'apparition d'une image claire à l'écran pour toute séquence dans les limites de vitesse de l'horloge de l'écran.

Fréquence horizontale	28 à 70 kHz
Fréquence verticale	48 à 85 Hz
Résolution	1280 x 768/60 Hz ou moins
Horloge de pixels	94,5 MHz max.

Par conséquent, la première fois que l'écran reçoit des signaux d'entrée ne correspondant pas à un des modes pré-réglés en usine, il est possible qu'il faille un peu plus de temps qu'à l'habitude pour que l'écran affiche l'image. Cette donnée de réglage est automatiquement enregistrée dans la mémoire de façon à ce que la fois suivante, l'écran fonctionne de la même façon que lorsqu'il reçoit des signaux correspondant à un des modes pré-réglés en usine.

Dans tous les modes indiqués précédemment, si l'image est réglée, les données de réglage sont enregistrées comme mode d'utilisateur et rappelées automatiquement lorsque le même signal d'entrée est reçu.

Contrôle du volume

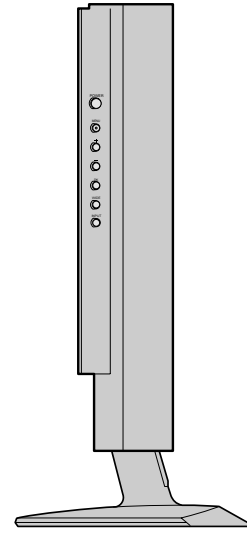
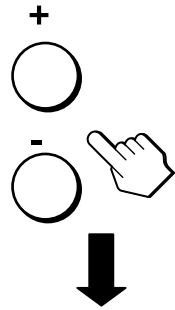

Avec les haut-parleurs ou les écouteurs du moniteur, vous pouvez écouter le son à partir de l'ordinateur ou d'un autre appareil audio raccordé sur les prises d'entrée audio du moniteur.

Vous pouvez régler le volume à l'aide des touches + /- située sur le côté droit du moniteur ou sur la télécarte. Lorsque appuyez sur les touches, le statut du volume est affiché sur l'écran.

- 1 Appuyez sur les touches +/- pour afficher le statut du volume.
- 2 Appuyez sur les touches +/- pour contrôler le volume.

Le statut du volume disparaît automatiquement au bout d'environ 3 secondes.

Utilisez la touche MUTE pour mettre le son en sourdine. Appuyez sur la touche MUTE à nouveau ou sur la touche Volume + sur la télécarte pour rétablir le son.

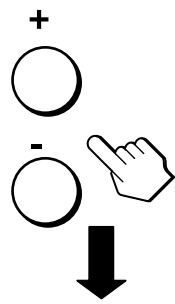

Utilisation des écouteurs

Lorsque vous branchez vos écouteurs sur la prise écouteurs du moniteur, vous pouvez écouter le son à partir de l'ordinateur ou d'un autre appareil audio raccordé sur la prise d'entrée audio du moniteur.

Assurez-vous de retirer les écouteurs avant de vous éloigner de l'écran. Si le cordon des écouteurs est retiré de l'écran brusquement, vous risquez de causer des blessures ou des dommages.

Lorsque le menu principal est affiché à l'écran, utilisez les touches de Volume +/- situées sur la télécarte pour régler le volume. Les touches de Volume +/- situées sur le côté de l'écran deviennent des touches de sélection lorsque le menu principal est affiché.

Lorsque votre moniteur est en mode économie d'énergie (dans le mode PC), aucun son n'est émis par les haut-parleurs ou les écouteurs.

Dépannage

Avant de communiquer avec le soutien technique, veuillez vous référer à cette section.

Messages à l'écran pour ordinateur

Si le signal d'entrée PC est défectueux, un des messages suivants apparaîtra à l'écran.

Pour résoudre le problème, reportez-vous à « Problèmes et solutions » aux pages 35 à 38.

Si le message « Signal non supporté » apparaît

Cela signifie que le signal d'entrée n'est pas pris en charge par les spécifications de l'écran. Réglez la résolution et le taux de régénération de la carte graphique de l'ordinateur tel qu'il est indiqué dans le message. Assurez-vous également que les câbles sont raccordés aux connecteurs d'entrée appropriés.

Si le message « Pas de signal d'entrée » apparaît

Cela signifie qu'il n'y a pas de transmission de signal d'entrée par l'ordinateur raccordé.

Assurez-vous que le câble est raccordé à ce signal d'entrée. Vérifiez également si l'ordinateur se trouve en mode d'économie d'énergie en appuyant sur une des touches du clavier ou en déplaçant la souris. Le message « Pas de signal d'entrée » disparaîtra après 5 secondes et l'écran passera en mode d'économie d'énergie.

Si le message « Câble débranché » apparaît

Cela signifie que le câble a été débranché du connecteur. Assurez-vous que les câbles sont bien raccordés au connecteur approprié. Le message « Câble débranché » disparaîtra après une période de 5 secondes et l'écran passera en mode d'économie d'énergie.

Problèmes et solutions

Si un problème survient à cause d'un ordinateur ou d'un autre appareil raccordé, reportez-vous au manuel d'utilisation de l'ordinateur ou de l'appareil.

Utilisez la fonction d'autodiagnostic (page 39) si ces recommandations ne réussissent pas à résoudre le problème.

Problème	Vérifiez ces éléments
Pas d'image	
Si le voyant DEL de mise en circuit n'est pas allumé ou s'il ne s'allume pas lorsque la touche POWER est déprimée	Assurez-vous que le cordon d'alimentation et l'adaptateur c.a. sont bien branchés. Appuyez sur la touche POWER de l'écran une fois.
Le voyant DEL de mise en circuit est rouge	L'écran se trouve en mode d'arrêt à distance. Essayez d'appuyer sur la touche POWER de l'écran deux fois ou de la télécarte une fois.
Si le voyant DEL de mise en circuit est vert ou qu'il est ambre et clignote	Utilisez la fonction autodiagnostic (page 39).
Si le message « Câble débranché » apparaît à l'écran	Assurez-vous que le câble de signal vidéo est branché correctement et que toutes les fiches sont fermement appuyées dans leur douille (pages 6, 10 et 12). Assurez-vous que les broches du connecteur d'entrée vidéo ne sont pas courbées ou rentrées. Assurez-vous que le réglage de sélection d'entrée est correct (pages 5, 6 et 12). Un câble de signal vidéo non fourni est branché. Si vous branchez un câble de signal vidéo non fourni, le message « Câble débranché » risque d'apparaître à l'écran avant de passer au mode d'économie d'énergie. Il ne s'agit pas d'un défaut de fonctionnement.
Si le message « Pas de signal d'entrée » apparaît à l'écran ou si le voyant DEL de mise en circuit est ambre ou alterne entre le vert et l'ambre	Assurez-vous que le câble de signal vidéo est bien branché et que toutes les fiches sont fermement appuyées dans leur douille (pages 6, 10 et 12). Assurez-vous que les broches du connecteur d'entrée vidéo ne sont pas courbées ou rentrées. Assurez-vous que le réglage de sélection d'entrée est correct (pages 5, 6 et 12).
Problème causé par un ordinateur ou un autre appareil raccordé et non pas par l'écran	L'ordinateur se trouve en mode d'économie d'énergie. Essayez d'appuyer sur une des touches du clavier ou de déplacer la souris. Assurez-vous que la carte graphique est bien installée dans l'ordinateur. Assurez-vous que l'ordinateur ou l'autre appareil sont allumés.

Problème	Vérifiez ces éléments
<p>Si le message « Signal non supporté » apparaît à l'écran (page 34)</p> <p>Problème causé par un ordinateur ou un autre appareil raccordé et non pas par l'écran</p>	<p>Assurez-vous que la résolution vidéo et que le taux de régénération se trouve à l'intérieur des limites précisées pour l'écran. Si vous remplacez un vieil écran par cet écran, rebranchez l'ancien écran puis réglez la carte graphique de l'ordinateur selon la résolution et le taux de régénération suivants :</p> <p>1280 x 768 / 60 Hz 1024 x 768 / 60 Hz</p>
<p>Si vous utilisez Windows</p>	<p>Si vous remplacez un vieil écran par cet écran, rebranchez l'ancien écran et effectuez les étapes suivantes. Sélectionnez « SDM-V72W » à partir de la liste de « Fabricants » et sélectionnez « SDM-V72W » à partir de la liste de « Modèles » dans l'écran de sélection des périphériques de Windows. Si ce dernier n'apparaît pas dans la liste, essayez « Prêt-à-l'emploi » ou installez le fichier d'information de cet écran avec la disquette d'information du moniteur de Windows).</p>
<p>Si vous utilisez un système Macintosh</p>	<p>Si vous branchez un ordinateur Macintosh, utilisez un adaptateur (non fourni), si nécessaire. Raccordez l'adaptateur à l'ordinateur avant de brancher le câble de signal vidéo.</p>
<p>L'image scintille, saute, oscille ou est embrouillée</p>	<p>Réglez le pas de marche et la phase (signal RVB analogique seulement) (page 23).</p> <p>Isolez et éliminez les sources potentielles de champs magnétiques ou électriques, tels que de d'autres moniteurs, des imprimantes laser, des ventilateurs électriques, un éclairage fluorescent ou des télévisions.</p> <p>Éloignez l'écran des fils de courant ou encore, placez un blindage magnétique près de l'écran.</p> <p>Essayez de brancher l'écran dans une autre prise de courant c.a., de préférence sur un circuit différent.</p> <p>Changez l'orientation de l'écran.</p>
<p>Problème causé par un ordinateur ou un autre appareil raccordé et non pas par l'écran</p>	<p>Consultez le manuel de votre carte graphique pour obtenir le réglage approprié pour le moniteur.</p> <p>Assurez-vous que le mode graphique (VESA, Macintosh couleur 48 cm, etc.) et la fréquence du signal d'entrée sont pris en compte et écran. Même si la fréquence se trouve dans les limites appropriées, certaines cartes graphiques peuvent avoir une impulsion de synchronisation trop étroite pour synchroniser l'écran adéquatement.</p> <p>Réglez le taux de régénération de l'ordinateur (fréquence verticale) pour obtenir la meilleure image possible (60 Hz sont recommandés).</p>

Problème	Vérifiez ces éléments
L'image est floue	Réglez la luminosité et le contraste (pages 20 et 26). Réglez le pas de marche et la phase (signal RVB analogique seulement) (page 23).
Problème causé par un ordinateur ou un autre appareil raccordé et non pas par l'écran	Réglez la résolution et le taux de régénération à 1280 x 768 / 60 Hz ou 1024 x 768 / 60 Hz sur votre ordinateur.
L'image est embrouillée	Éliminez l'utilisation de rallonge de câble vidéo et/ou de boîte de commutation vidéo. Assurez-vous que toutes les fiches sont fermement appuyées dans leur douille.
L'image n'est pas centrée ou dimensionnée correctement	Réglez le pas de marche et la phase (signal RVB analogique seulement) (page 23). Réglez la position de l'image (signal RVB analogique seulement) (page 23). Notez que certains modes vidéo ne remplissent pas l'écran jusqu'aux bords.
L'image est trop petite	Réglez le réglage du zoom à Plein écran (pages 22 et 30).
Problème causé par un ordinateur ou un autre appareil raccordé et non pas par l'écran	Réglez la résolution à la résolution de l'écran.
L'image est foncée	Réglez la luminosité (pages 20 et 26). Réglez le rétroéclairage (pages 20 et 26).
Présence d'un motif ondulé ou elliptique (moirage)	Réglez le pas de marche et la phase (signal RVB analogique seulement) (page 23).
La couleur n'est pas uniforme	Réglez le pas de marche et la phase (signal RVB analogique seulement) (page 23).
Le blanc ne semble pas blanc	Réglez la température de couleur (pages 20 et 26).
L'écran s'éteint après un certain temps	Essayez d'appuyer sur une des touches du clavier ou de déplacer la souris.

Fonction d'autodiagnostic

Cet écran est muni d'une fonction d'autodiagnostic. S'il surgit un problème avec votre écran ou votre ou vos ordinateurs, l'écran deviendra blanc et le voyant de mise en circuit sera vert ou sera ambre et clignotera. Si le voyant DEL de mise en circuit s'allume en ambre, l'ordinateur se trouve en mode d'économie d'énergie. Tentez d'appuyer sur une des touches du clavier ou de déplacer la souris.

Si l'image disparaît de l'écran et le voyant DEL de mise en circuit est vert

- 1 Éteignez la touche POWER et débranchez les câbles de signaux vidéo de l'écran.
- 2 Allumez l'écran en appuyant sur la touche POWER.

Si les quatre barres de couleur apparaissent (blanche, rouge, verte, bleue), l'écran fonctionne correctement. Rebranchez les câbles d'entrée vidéo et vérifiez si le problème persiste; le cas échéant, il pourrait s'agir d'un problème d'ordinateur.

Si les barres de couleur n'apparaissent pas, il se peut que votre écran soit défectueux. Informez votre détaillant Sony de cette situation.

Si l'image disparaît de l'écran et le voyant DEL de mise en circuit est ambre et clignote

Appuyez sur la touche POWER deux fois pour allumer et éteindre l'écran.

Si le voyant DEL de mise en circuit s'allume en vert, l'écran fonctionne correctement.

Si le voyant DEL de mise en circuit clignote toujours, il est possible que votre écran soit défectueux. Comptez le nombre de secondes entre les clignotements ambre du voyant DEL et avisez votre détaillant Sony autorisé de l'état de l'écran. Assurez-vous de noter le nom du modèle et le numéro de série de votre écran. Notez également la marque et le modèle de votre ordinateur et de la carte graphique.

Si le voyant DEL de mise en circuit est ambre

Essayez d'appuyer sur une des touches du clavier ou de déplacer la souris.

Le mode d'économie d'énergie est réveillé et le voyant DEL de mise en circuit s'allume en vert et l'image apparaît à l'écran.

Si après avoir pris connaissance de ce manuel vous avez des questions, visitez notre site Web ou cliquez ici www.sony.com/displays/support pour accéder au service de soutien technique de Sony.

Spécifications

Panneau à cristaux liquides	Type de panneau : matrice active a-Si TFT Dimension de l'affichage : 43,4 cm (en diagonale)
Résolution de l'écran	Horizontale : max. 1280 de points Verticale : max. 768 de lignes
Format du signal d'entrée	Fréquence de fonctionnement RBV* Horizontale : 28-70 kHz Verticale : 48-85 Hz Horloge de pixels : 94,5 MHz max.
Niveaux du signal d'entrée PC	Signal vidéo RVB analogique : 0,7 Vp-p, 75 Ω, positif Signal synchronisé (SYNC) : niveau TTL, 2,2k Ω, positif ou négatif (horizontal ou vertical séparé ou composite) 0,3 Vp-p, 75 Ω, négatif (synchronisé sur vert)
Composante vidéo d'entrée	Y : 1 Vp-p, 75 Ω, 0,3 V synchronisation négative Pb : 0,7 Vp-p, 75 Ω Pr : 0,7 Vp-p, 75 Ω
Vidéo d'entrée	S-Vidéo d'entrée (mini prise D.I.N. à 4 broches) : Y : 1 Vp-p, 75 Ω non équilibrés, synchronisation négative C : 0,286 Vp-p, 75 Ω vidéo composite (fiche femelle) : 1 Vp-p 75 Ω non équilibrés, synchronisation négative

Sortie audio	Sortie des haut-parleurs : 3 watts x 2 Prise d'écouteurs : miniprise stéréo Impédance de 16 à 48 Ω acceptable
Entrées audio	500 mVrms (modulation à 100 %) Impédance de 47k Ω
Puissance de raccordement	Monitor: 16,5 V $\overline{\text{---}}$ c.c. 3,0 A Adaptateur: Entrée: 100 – 240 V~ c.a., 50/60 Hz, 1,5 A Sortie: 16,5 V $\overline{\text{---}}$ c.c. 3,03 A
Consommation électrique	Max. 49 W (y compris l'adaptateur secteur)
Température de fonctionnement	5 à 35 °C
Dimensions de l'écran (largeur x hauteur x profondeur)	Debout avec socle : Approx. 472 x 405 x 184 mm (18,6 x 15,9 x 7,2 po) Debout sans socle : Approx. 472 x 348 x 70 mm (18,6 x 13,7 x 2,8 po)
Poids	Avec socle : Approx. 5,9 kg (13 livres) sans socle : Approx. 5,1 kg (11,2 livres)
Prêt-à-l'emploi	DDC2B
Accessoires	Voir la page 8

*État de synchronisation vertical et horizontal recommandé

La synchronisation horizontale doit être supérieure à 4,8 % du temps total horizontal ou à 0,8 μs, le plus élevé des deux.

La largeur de suppression horizontale doit être supérieure à 2,5 μsec.

La largeur de suppression verticale doit être supérieure à 450 μsec.

L'horloge de pixels vidéo maximum doit être inférieure à 94,5 MHz.

La conception et les spécifications peuvent faire l'objet de modifications sans préavis.

Annexe A

Tableau de mesure des modes PC préréglés

N°	Résolution (points x lignes)	Fréquence horizontale	Fréquence verticale	Mode graphique
1	640 x 480	31,5 kHz	60 Hz	VGA-G
2	640 x 480	37,5 kHz	75 Hz	VESA
3	640 x 480	43,3 kHz	85 Hz	VESA
4	720 x 400	31,5 kHz	70 Hz	VGA-Texte
5	800 x 600	37,9 kHz	60 Hz	SVGA
6	800 x 600	46,9 kHz	75 Hz	VESA
7	800 x 600	53,7 kHz	85 Hz	VESA
8	848 x 480	29,8 kHz	60 Hz	VESA-CVT
9	848 x 480	37,6 kHz	75 Hz	VESA-CVT
10	848 x 480	42,8 kHz	85 Hz	VESA-CVT
11	1024 x 768	48,4 kHz	60 Hz	XGA
12	1024 x 768	60,0 kHz	75 Hz	VESA
13	1024 x 768	68,7 kHz	85 Hz	VESA
14	1280 x 768	47,7 kHz	60 Hz	WXGA

Annexe B

Tableau de mesure des mode vidéo

Mode video	Aspect	Mesure	Type de balayage	Standard	Interface
NTSC	4:3	15,73Khz/30Hz	Entrelacé	SMPTE 170M	Composite/S-Vidéo
720 x 480i	4:3/16:9	15,73Khz/30Hz	Entrelacé	EIA-770,2-C	Composante (Y, Pb, Pr)
720 x 480p	4:3/16:9	31,47Khz/60Hz	Progressif	EIA-770,2-C	Composante (Y, Pb, Pr)
1280 x 720p	16:9	45,00Khz/60Hz	Progressif	EIA-770,3-C	Composante (Y, Pb, Pr)
1920 x 1080i	16:9	33,75Khz/30Hz	Entrelacé	EIA-770,3-C	Composante (Y, Pb, Pr)

Free Manuals Download Website

<http://myh66.com>

<http://usermanuals.us>

<http://www.somanuals.com>

<http://www.4manuals.cc>

<http://www.manual-lib.com>

<http://www.404manual.com>

<http://www.luxmanual.com>

<http://aubethermostatmanual.com>

Golf course search by state

<http://golfingnear.com>

Email search by domain

<http://emailbydomain.com>

Auto manuals search

<http://auto.somanuals.com>

TV manuals search

<http://tv.somanuals.com>