

Sports Pack

Operating Instructions
Mode d'emploi
Manual de instrucciones
Gebruiksaanwijzing

SPK-THA

©2005 Sony Corporation Printed in Japan

Owner's Record

The model and serial numbers are located inside of the unit. Record the serial number in the space provided below.

Model No. SPK-THA Serial No.

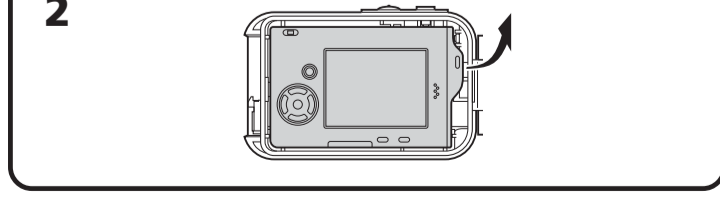
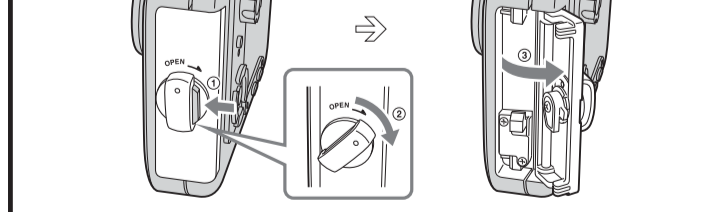
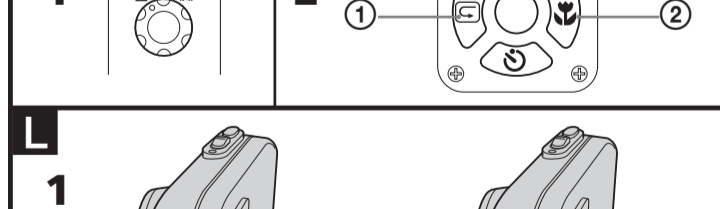
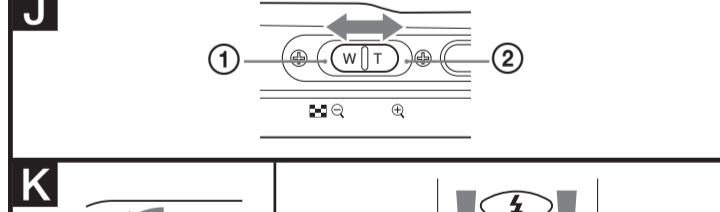
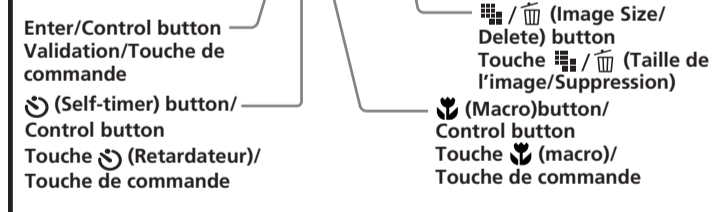
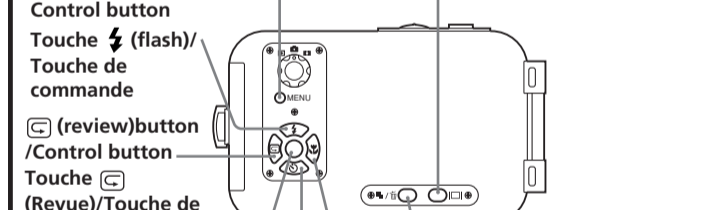
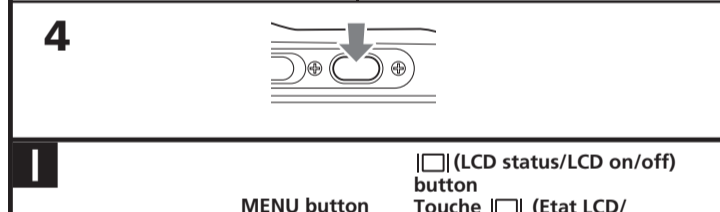
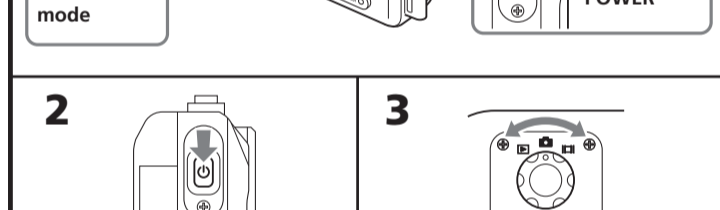
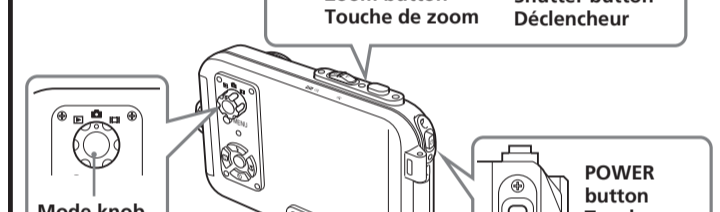
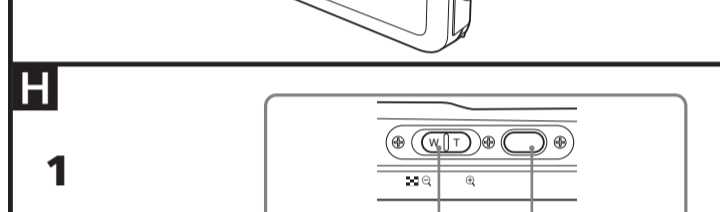
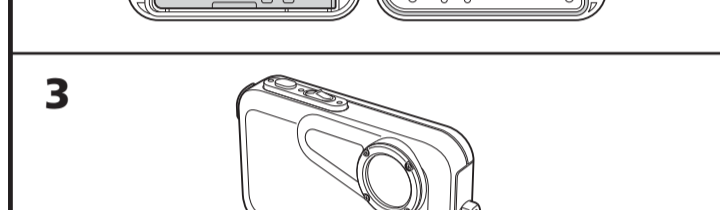
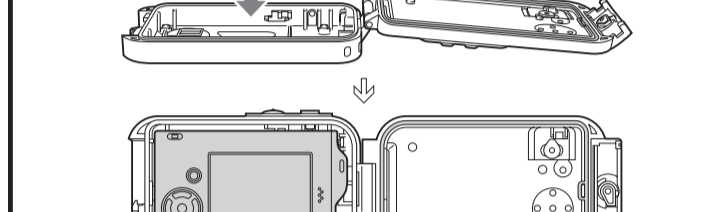
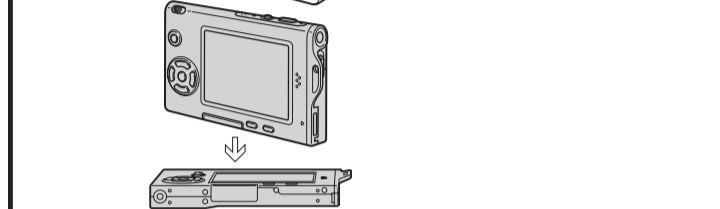
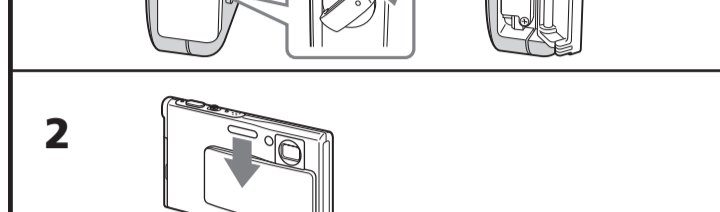
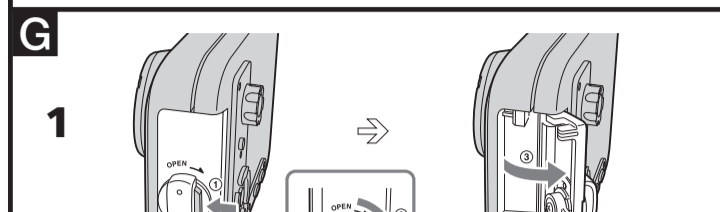
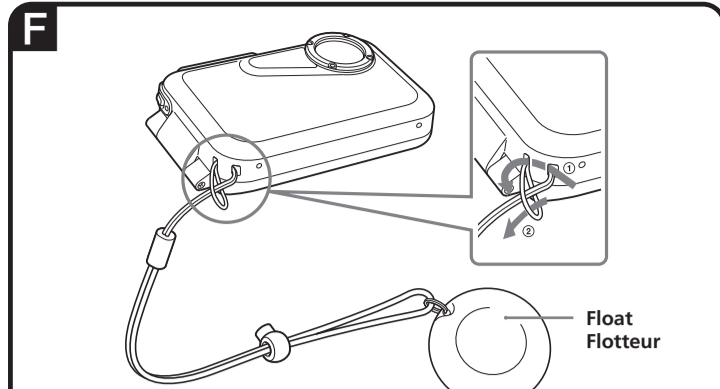
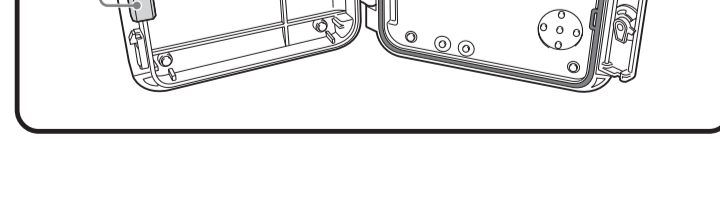
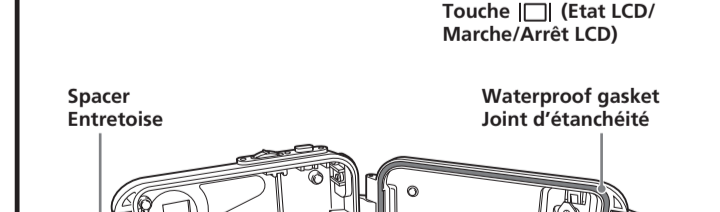
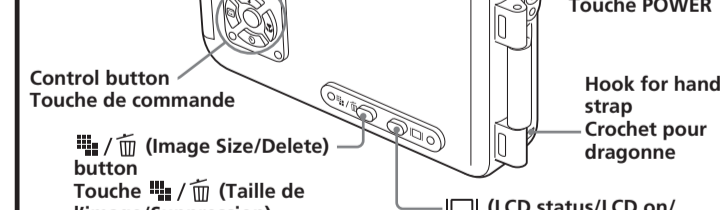
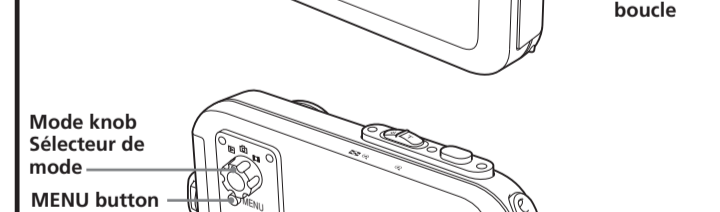
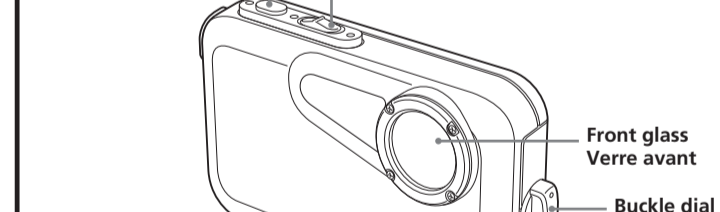
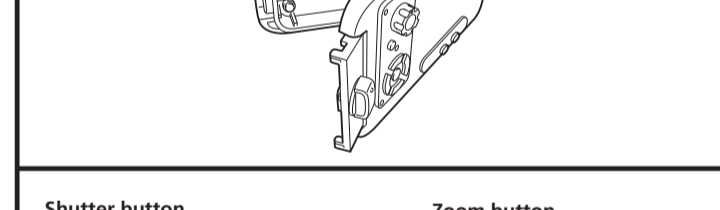
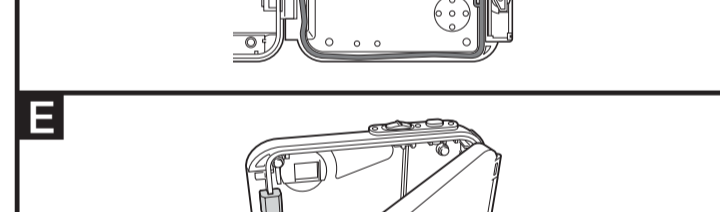
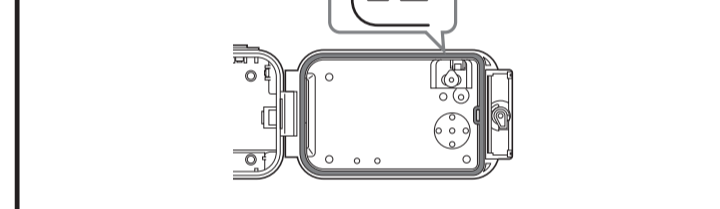
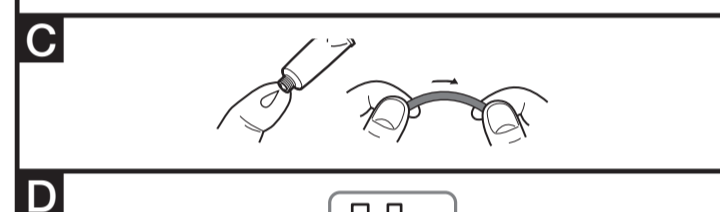
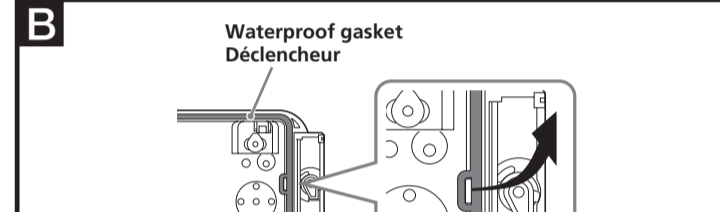
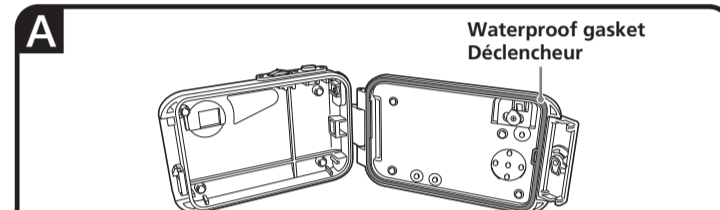

Main Feature: Usable at a depth of up to 3 m (9.8 feet) underwater. Includes a list of features like water resistance, dust protection, and use with the digital still camera.

Notice: For using your digital still camera with this pack, refer to the operating instructions of the digital still camera. Includes instructions on avoiding damage from water and ensuring proper handling.

Precautions: Do not subject the front glass to strong shock, as it may crack. Avoid opening the sports pack at the beach or on the water. Includes instructions on proper storage and handling.

Water leakage: If water happens to leak in, stop exposing the sports pack to water immediately. If the digital still camera gets wet, take it to the nearest Sony dealer immediately. Includes instructions on cleaning the camera.

Handling the waterproof gasket: What is the waterproof gasket? The waterproof gasket ensures the waterproof qualities of the sports pack or other equipment. Includes instructions on maintenance.

Handling the waterproof gasket: What is the waterproof gasket? The waterproof gasket ensures the waterproof qualities of the sports pack or other equipment. Includes instructions on maintenance.

Fit the waterproof gasket: Avoid fitting the waterproof gasket in dusty or sandy locations. Includes instructions on cleaning the gasket and camera.

Remove the waterproof gasket: You can easily remove the waterproof gasket by lifting it in the direction of the arrow as illustrated. Includes instructions on inspecting the gasket.

Inspect the waterproof gasket groove: Grains of sand or hardened salt sometimes get into the groove. Carefully remove them by blowing with an air spray or by wiping them with a cotton wool bud. Includes instructions on applying a coating of grease.

Fit the waterproof gasket into the groove of the sports pack: Fit the waterproof gasket evenly into the groove paying attention to the following points. Includes instructions on cleaning the gasket.

How to check for water leakage: After replacing the waterproof gasket, close the sports pack without inserting the equipment you are going to use. Includes instructions on applying a coating of grease.

Maintenance: The serviceable life of the waterproof gasket varies with frequency of use of the sports pack and conditions. Includes instructions on cleaning the gasket.

Waterproof gasket serviceable life: The serviceable life of the waterproof gasket varies with frequency of use of the sports pack and conditions. Includes instructions on cleaning the gasket.

Grease: Use the grease supplied. Using other manufacturer's grease will damage the waterproof gasket, and cause water leaks. Includes instructions on applying grease.

Anti-fogging lens solution: Coat the surface of the glass with the supplied anti-fogging lens solution. This is effective in preventing from fogging. Includes instructions on applying the solution.

Maintenance: After recording in a location with a sea breeze, wash the sports pack thoroughly in fresh water with the buckles fastened to remove salt and sand. Includes instructions on cleaning the camera.

When storing the sports pack: Attach the spacer supplied with your sports pack to prevent wear of the waterproof gasket. Includes instructions on cleaning the camera.

Preparation: Prepare the digital still camera in a low-humidity room or a similar environment. Includes instructions on cleaning the camera.

Preparing the digital still camera: 1 Remove the neck strap from the digital still camera. 2 If the stand is attached to the digital still camera, remove it. Includes instructions on setting the camera.

Attaching the hand strap: Be sure to use a fully charged battery pack. 1 Attach the hand strap to the sports pack. Includes instructions on setting the camera.

Installing the digital still camera inside the sports pack: 1 Set the POWER button of the digital still camera to "OFF." 2 Open the sports pack. Includes instructions on setting the camera.

Using the Sports Pack: Recording (See illustration 1-1): 1 Turn on the power. 2 Check that the Mode knob operates normally. Includes instructions on recording.

Using the Sports Pack: Using/Settng various functions (See illustration 1): 1 Use the zoom. 2 Set the Mode knob to the desired mode. Includes instructions on recording.

Using the Sports Pack: Using/Settng various functions (See illustration 1): 1 Use the zoom. 2 Set the Mode knob to the desired mode. Includes instructions on recording.

Using the Sports Pack: Using/Settng various functions (See illustration 1): 1 Use the zoom. 2 Set the Mode knob to the desired mode. Includes instructions on recording.

Using the Sports Pack: Using/Settng various functions (See illustration 1): 1 Use the zoom. 2 Set the Mode knob to the desired mode. Includes instructions on recording.

Using the Sports Pack: Using/Settng various functions (See illustration 1): 1 Use the zoom. 2 Set the Mode knob to the desired mode. Includes instructions on recording.

Using the Sports Pack: Using/Settng various functions (See illustration 1): 1 Use the zoom. 2 Set the Mode knob to the desired mode. Includes instructions on recording.

Troubleshooting: Symptom: There are drops of water inside the sports pack. Cause/Corrective Actions: There are scratches or cracks on the waterproof gasket. Includes instructions on troubleshooting.

Troubleshooting: Symptom: The recording function does not work. Cause/Corrective Actions: The battery pack has run out. Includes instructions on troubleshooting.

Specifications: Material: Plastic (PC, ABS), stainless steel, glass. Water-Resistance: Waterproof gasket, buckle. Includes technical details.

Specifications: Material: Plastic (PC, ABS), stainless steel, glass. Water-Resistance: Waterproof gasket, buckle. Includes technical details.

Specifications: Material: Plastic (PC, ABS), stainless steel, glass. Water-Resistance: Waterproof gasket, buckle. Includes technical details.

Specifications: Material: Plastic (PC, ABS), stainless steel, glass. Water-Resistance: Waterproof gasket, buckle. Includes technical details.

Specifications: Material: Plastic (PC, ABS), stainless steel, glass. Water-Resistance: Waterproof gasket, buckle. Includes technical details.

Specifications: Material: Plastic (PC, ABS), stainless steel, glass. Water-Resistance: Waterproof gasket, buckle. Includes technical details.

Specifications: Material: Plastic (PC, ABS), stainless steel, glass. Water-Resistance: Waterproof gasket, buckle. Includes technical details.

Specifications: Material: Plastic (PC, ABS), stainless steel, glass. Water-Resistance: Waterproof gasket, buckle. Includes technical details.

Specifications: Material: Plastic (PC, ABS), stainless steel, glass. Water-Resistance: Waterproof gasket, buckle. Includes technical details.

Specifications: Material: Plastic (PC, ABS), stainless steel, glass. Water-Resistance: Waterproof gasket, buckle. Includes technical details.

Specifications: Material: Plastic (PC, ABS), stainless steel, glass. Water-Resistance: Waterproof gasket, buckle. Includes technical details.

Specifications: Material: Plastic (PC, ABS), stainless steel, glass. Water-Resistance: Waterproof gasket, buckle. Includes technical details.

Caractéristique principale: Utilisable jusqu'à une profondeur de 3 mètres (9.8 pieds) sous l'eau. Includes a list of features like water resistance, dust protection, and use with the digital still camera.

Caractéristique principale: Utilisable jusqu'à une profondeur de 3 mètres (9.8 pieds) sous l'eau. Includes a list of features like water resistance, dust protection, and use with the digital still camera.

Caractéristique principale: Utilisable jusqu'à une profondeur de 3 mètres (9.8 pieds) sous l'eau. Includes a list of features like water resistance, dust protection, and use with the digital still camera.

Caractéristique principale: Utilisable jusqu'à une profondeur de 3 mètres (9.8 pieds) sous l'eau. Includes a list of features like water resistance, dust protection, and use with the digital still camera.

Caractéristique principale: Utilisable jusqu'à une profondeur de 3 mètres (9.8 pieds) sous l'eau. Includes a list of features like water resistance, dust protection, and use with the digital still camera.

Caractéristique principale: Utilisable jusqu'à une profondeur de 3 mètres (9.8 pieds) sous l'eau. Includes a list of features like water resistance, dust protection, and use with the digital still camera.

Caractéristique principale: Utilisable jusqu'à une profondeur de 3 mètres (9.8 pieds) sous l'eau. Includes a list of features like water resistance, dust protection, and use with the digital still camera.

Caractéristique principale: Utilisable jusqu'à une profondeur de 3 mètres (9.8 pieds) sous l'eau. Includes a list of features like water resistance, dust protection, and use with the digital still camera.

Caractéristique principale: Utilisable jusqu'à une profondeur de 3 mètres (9.8 pieds) sous l'eau. Includes a list of features like water resistance, dust protection, and use with the digital still camera.

Caractéristique principale: Utilisable jusqu'à une profondeur de 3 mètres (9.8 pieds) sous l'eau. Includes a list of features like water resistance, dust protection, and use with the digital still camera.

Caractéristique principale: Utilisable jusqu'à une profondeur de 3 mètres (9.8 pieds) sous l'eau. Includes a list of features like water resistance, dust protection, and use with the digital still camera.

Caractéristique principale: Utilisable jusqu'à une profondeur de 3 mètres (9.8 pieds) sous l'eau. Includes a list of features like water resistance, dust protection, and use with the digital still camera.

Caractéristique principale: Utilisable jusqu'à une profondeur de 3 mètres (9.8 pieds) sous l'eau. Includes a list of features like water resistance, dust protection, and use with the digital still camera.

Caractéristique principale: Utilisable jusqu'à une profondeur de 3 mètres (9.8 pieds) sous l'eau. Includes a list of features like water resistance, dust protection, and use with the digital still camera.

Joint d'étanchéité, graisse et solution anti-buée: Vous pouvez procurer des joints d'étanchéités et de la graisse chez votre revendeur Sony le plus proche. Includes instructions on maintenance.

Entretien: Après une prise de vues dans un endroit exposé à la brise marine, lavez soigneusement le caisson à l'eau douce avec les fermetoirs correctement verrouillés pour en retirer le sel et le sable. Includes instructions on cleaning.

Entretien: Après une prise de vues dans un endroit exposé à la brise marine, lavez soigneusement le caisson à l'eau douce avec les fermetoirs correctement verrouillés pour en retirer le sel et le sable. Includes instructions on cleaning.

Entretien: Après une prise de vues dans un endroit exposé à la brise marine, lavez soigneusement le caisson à l'eau douce avec les fermetoirs correctement verrouillés pour en retirer le sel et le sable. Includes instructions on cleaning.

Entretien: Après une prise de vues dans un endroit exposé à la brise marine, lavez soigneusement le caisson à l'eau douce avec les fermetoirs correctement verrouillés pour en retirer le sel et le sable. Includes instructions on cleaning.

Entretien: Après une prise de vues dans un endroit exposé à la brise marine, lavez soigneusement le caisson à l'eau douce avec les fermetoirs correctement verrouillés pour en retirer le sel et le sable. Includes instructions on cleaning.

Entretien: Après une prise de vues dans un endroit exposé à la brise marine, lavez soigneusement le caisson à l'eau douce avec les fermetoirs correctement verrouillés pour en retirer le sel et le sable. Includes instructions on cleaning.

Entretien: Après une prise de vues dans un endroit exposé à la brise marine, lavez soigneusement le caisson à l'eau douce avec les fermetoirs correctement verrouillés pour en retirer le sel et le sable. Includes instructions on cleaning.

Entretien: Après une prise de vues dans un endroit exposé à la brise marine, lavez soigneusement le caisson à l'eau douce avec les fermetoirs correctement verrouillés pour en retirer le sel et le sable. Includes instructions on cleaning.

Entretien: Après une prise de vues dans un endroit exposé à la brise marine, lavez soigneusement le caisson à l'eau douce avec les fermetoirs correctement verrouillés pour en retirer le sel et le sable. Includes instructions on cleaning.

Entretien: Après une prise de vues dans un endroit exposé à la brise marine, lavez soigneusement le caisson à l'eau douce avec les fermetoirs correctement verrouillés pour en retirer le sel et le sable. Includes instructions on cleaning.

Entretien: Après une prise de vues dans un endroit exposé à la brise marine, lavez soigneusement le caisson à l'eau douce avec les fermetoirs correctement verrouillés pour en retirer le sel et le sable. Includes instructions on cleaning.

Entretien: Après une prise de vues dans un endroit exposé à la brise marine, lavez soigneusement le caisson à l'eau douce avec les fermetoirs correctement verrouillés pour en retirer le sel et le sable. Includes instructions on cleaning.

Entretien: Après une prise de vues dans un endroit exposé à la brise marine, lavez soigneusement le caisson à l'eau douce avec les fermetoirs correctement verrouillés pour en retirer le sel et le sable. Includes instructions on cleaning.

Entretien: Après une prise de vues dans un endroit exposé à la brise marine, lavez soigneusement le caisson à l'eau douce avec les fermetoirs correctement verrouillés pour en retirer le sel et le sable. Includes instructions on cleaning.

Entretien: Après une prise de vues dans un endroit exposé à la brise marine, lavez soigneusement le caisson à l'eau douce avec les fermetoirs correctement verrouillés pour en retirer le sel et le sable. Includes instructions on cleaning.

Retrait de l'appareil photo numérique: 1 Mettez l'appareil hors tension. 2 Ouvrez le caisson. 3 Retirez l'appareil photo numérique du caisson. Includes instructions on removal.

Retrait de l'appareil photo numérique: 1 Mettez l'appareil hors tension. 2 Ouvrez le caisson. 3 Retirez l'appareil photo numérique du caisson. Includes instructions on removal.

Retrait de l'appareil photo numérique: 1 Mettez l'appareil hors tension. 2 Ouvrez le caisson. 3 Retirez l'appareil photo numérique du caisson. Includes instructions on removal.

Retrait de l'appareil photo numérique: 1 Mettez l'appareil hors tension. 2 Ouvrez le caisson. 3 Retirez l'appareil photo numérique du caisson. Includes instructions on removal.

Retrait de l'appareil photo numérique: 1 Mettez l'appareil hors tension. 2 Ouvrez le caisson. 3 Retirez l'appareil photo numérique du caisson. Includes instructions on removal.

Retrait de l'appareil photo numérique: 1 Mettez l'appareil hors tension. 2 Ouvrez le caisson. 3 Retirez l'appareil photo numérique du caisson. Includes instructions on removal.

Retrait de l'appareil photo numérique: 1 Mettez l'appareil hors tension. 2 Ouvrez le caisson. 3 Retirez l'appareil photo numérique du caisson. Includes instructions on removal.

Retrait de l'appareil photo numérique: 1 Mettez l'appareil hors tension. 2 Ouvrez le caisson. 3 Retirez l'appareil photo numérique du caisson. Includes instructions on removal.

Retrait de l'appareil photo numérique: 1 Mettez l'appareil hors tension. 2 Ouvrez le caisson. 3 Retirez l'appareil photo numérique du caisson. Includes instructions on removal.

Retrait de l'appareil photo numérique: 1 Mettez l'appareil hors tension. 2 Ouvrez le caisson. 3 Retirez l'appareil photo numérique du caisson. Includes instructions on removal.

Retrait de l'appareil photo numérique: 1 Mettez l'appareil hors tension. 2 Ouvrez le caisson. 3 Retirez l'appareil photo numérique du caisson. Includes instructions on removal.

Retrait de l'appareil photo numérique: 1 Mettez l'appareil hors tension. 2 Ouvrez le caisson. 3 Retirez l'appareil photo numérique du caisson. Includes instructions on removal.

Retrait de l'appareil photo numérique: 1 Mettez l'appareil hors tension. 2 Ouvrez le caisson. 3 Retirez l'appareil photo numérique du caisson. Includes instructions on removal.

Retrait de l'appareil photo numérique: 1 Mettez l'appareil hors tension. 2 Ouvrez le caisson. 3 Retirez l'appareil photo numérique du caisson. Includes instructions on removal.

Retrait de l'appareil photo numérique: 1 Mettez l'appareil hors tension. 2 Ouvrez le caisson. 3 Retirez l'appareil photo numérique du caisson. Includes instructions on removal.

Retrait de l'appareil photo numérique: 1 Mettez l'appareil hors tension. 2 Ouvrez le caisson. 3 Retirez l'appareil photo numérique du caisson. Includes instructions on removal.

Free Manuals Download Website

<http://myh66.com>

<http://usermanuals.us>

<http://www.somanuals.com>

<http://www.4manuals.cc>

<http://www.manual-lib.com>

<http://www.404manual.com>

<http://www.luxmanual.com>

<http://aubethermostatmanual.com>

Golf course search by state

<http://golfingnear.com>

Email search by domain

<http://emailbydomain.com>

Auto manuals search

<http://auto.somanuals.com>

TV manuals search

<http://tv.somanuals.com>