

	<div></div>	
---------------	---------------------------------------	---------------

4 - 4 4 5 - 1 0 0 - 1 1

Rechargeable Battery Pack VGP-BPSC31

Operating Instructions / Mode d'emploi / Bedienungsanleitung / Gebruiksaanwijzing / Istruzioni per l'uso / Manual de instrucciones / Manual de instruções / Käyttöohjeet / Bruksanvisning / Οδηγίες Χρήστού/ Navodila za uporabo / Upute za korištenje / Bruksanvisning

	<div></div>	
---------------	---------------------------------------	---------------

4-445-160-11(1) © 2012 Sony Corporation / Printed in Japan

	<div></div>	
---------------	---------------------------------------	---------------

A

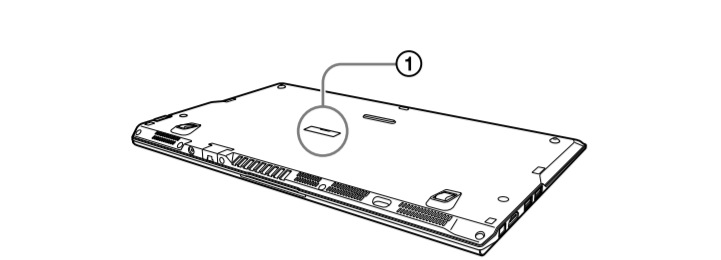

B

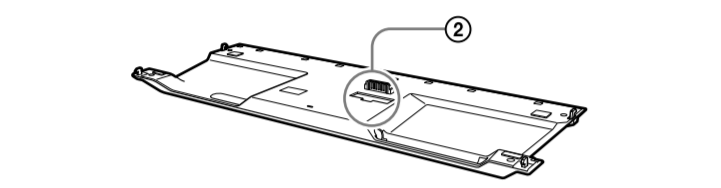
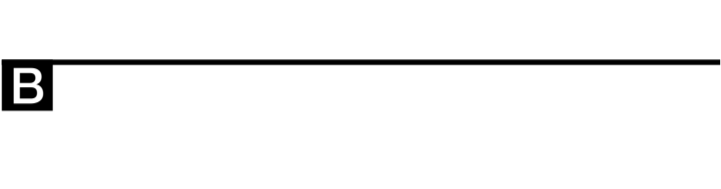

C

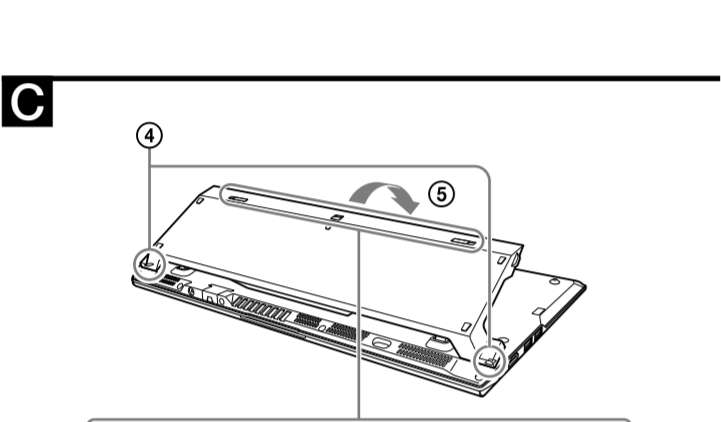

D

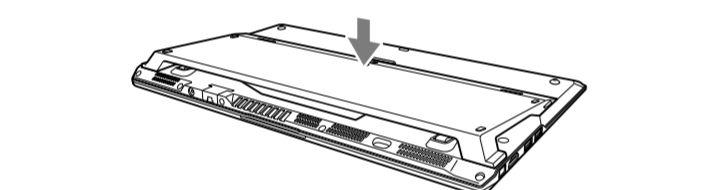
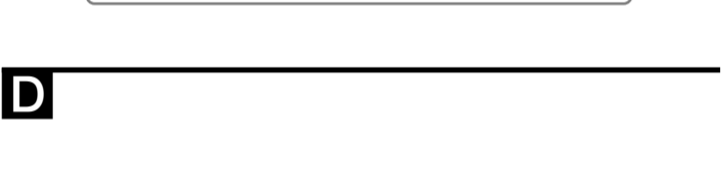

E

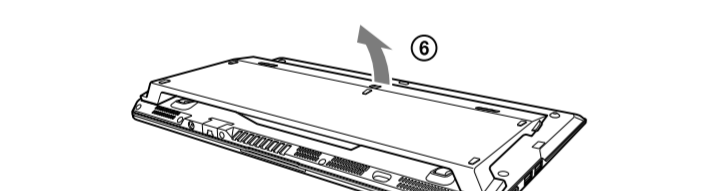
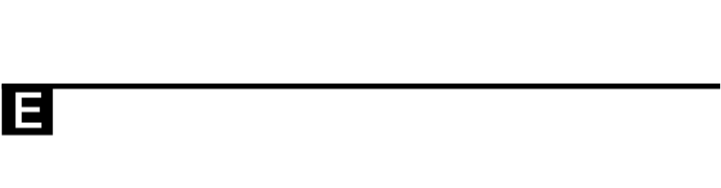

F

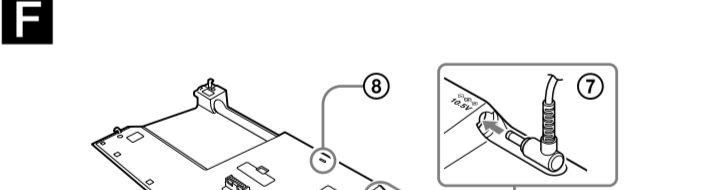

G

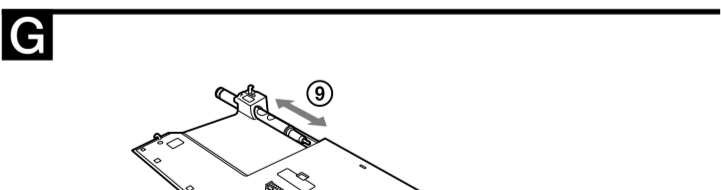
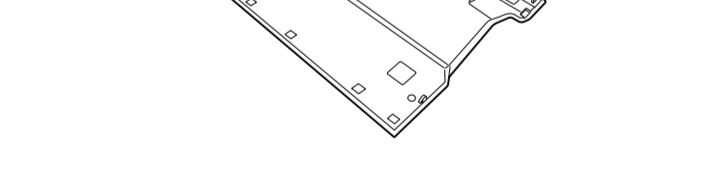

English **Product name:** Rechargeable Battery Pack

	<div></div>	
---------------	---------------------------------------	---------------

CAUTION

- The socket-outlet shall be installed near the equipment and shall be easily accessible.
- Use your product only with the AC adapter and power cord supplied with your personal computer.

Before use

Before using the battery pack, please read this manual thoroughly and retain it for future reference. Do not charge the battery pack in any way other than as described in this Operating Instructions or the manuals provided with your personal computer, or as designated by Sony in writing.

The Sony VGP-BPSC31 Rechargeable Battery Pack is the extended battery pack designed for Sony personal computers. However, it may not be used with some models.

How to use

Installing the battery pack

Note
Before installing or removing the battery pack, be sure to turn the power of your personal computer off.

1 Gently lay your personal computer on a soft cloth, etc. with the LCD screen down.

2 Remove the cover (A - ①) installed on your personal computer.

Note
Be sure to attach the removed cover to the battery pack (B - ②) to keep it for future use.

3 Make sure both the battery lock and hold latches of the battery pack are set to the unlock position (C - ③), and insert the projections (C - ④) of the battery pack into the slots on the bottom of your personal computer, and then lower it down in place (C - ⑤).

4 Carefully press the battery pack to engage the connectors of the battery pack and your personal computer (D).

5 Slide the battery lock latches to the LOCK position and the battery hold latch in the direction of the arrow (HOLD position) to secure the battery pack.

To remove the battery pack

1 Gently lay your personal computer on a soft cloth, etc. with the LCD screen down.

2 Slide the battery hold latch away from the HOLD position and the battery lock latches to the RELEASE position (C - ③) of the installation procedure.

3 Carefully lift the battery pack away from your personal computer in the direction of the arrow (E - ⑥).

Charging the battery pack using the AC adapter

Note

- Use the power cord and AC adapter supplied with your personal computer.
- Do not install the battery pack into your personal computer when the AC adapter is connected to the battery pack.

1 Remove the battery pack from your personal computer.

2 Connect the AC adapter to the battery pack.
Insert the AC adapter all the way seated in the battery pack (F - ⑦). When charging starts, the CHARGE indicator (F - ⑧) lights up red. When charging is completed, the indicator turns off.

- Hints**
 - If the CHARGE indicator flashes, a battery error may have occurred. Reconnect the AC adapter.
 - The battery pack can also be charged when the AC adapter is connected to your personal computer with the battery pack installed on the computer.

To insert the pen (digitizer stylus)

Insert the pen (supplied with your personal computer or sold separately) into the battery pack (G - ⑨).

Specifications

Battery used	Lithium-ion type battery
Nominal output voltage	7.4 V DC
Capacity	4,830 mAh
Dimensions	Approx. 317.0 × 15.0 × 119.0 mm (w/h/d)
Mass	Approx. 345 g
Operating temperature	5 °C to 35 °C (temperature gradient less than 10 °C/hour)
Operating humidity	20% to 80% (not condensed), provided that humidity is less than 65% of 35 °C (hygrometer reading at less than 29 °C) −20 °C to +60 °C (temperature gradient less than 10 °C/hour)
Storage temperature	−20 °C to +60 °C
Storage humidity	10% to 90% (not condensed), provided that humidity is less than 20% of 60 °C (hygrometer reading at less than 35 °C)
Supplied accessories	Operating Instructions Safety Regulations

Design and specifications are subject to change without notice.

Notes on use

- Keep the battery pack dry.
- Do not drop the battery pack or place heavy objects on it. Do not apply strong pressure or physical shock to the battery pack. These actions may cause the battery pack or the personal computer to malfunction.
- Do not hold the personal computer by its battery pack when carrying it or opening the display panel, as this may result in damage.
- If, after fully charging the battery pack, the battery power is still low, the battery pack may be reaching the end of its life and should be replaced.
- Do not puncture with a sharp object, such as a drawing pin, etc. Heat or flammable gas may be generated.

Français **Nom du produit :** Batterie rechargeable

	<div></div>	
---------------	---------------------------------------	---------------

AVERTISSEMENT
CET APPAREIL DOIT ÊTRE RACCORDÉ À LA TERRE.
A exception des produits équipés d'une fiche à 2 broches.

ATTENTION

- La prise secteur doit se trouver à proximité de l'appareil et son accès doit être aisé.
- N'utilisez votre produit qu'avec l'adaptateur secteur et le cordon d'alimentation fournis avec votre ordinateur personnel.

Avant utilisation

Avant d'utiliser le module batterie, lisez attentivement ce mode d'emploi et conservez-le pour toute référence ultérieure. Ne chargez pas le module batterie d'une manière différente de celle décrite dans le présent mode d'emploi ou dans les manuels qui accompagnent votre ordinateur personnel, sauf indication écrite contraire de Sony.

Le Sony VGP-BPSC31 Rechargeable Battery Pack (batterie rechargeable) est le module batterie longue durée destiné aux ordinateurs personnels Sony. Il se peut toutefois qu'il ne puisse pas être utilisé avec certains modèles.

Procédure d'utilisation

Installation du module batterie

Remarque
Avant d'installer ou de retirer le module batterie, n'oubliez pas d'abord de mettre votre ordinateur personnel hors tension.

1 Posez votre ordinateur personnel délicatement sur un tissu doux, etc. avec l'écran LCD tourné vers le bas.

2 Retirez le capot (A - ①) de votre ordinateur personnel.

Remarque
Veillez à fixer au module batterie (B - ②) le capot que vous avez retiré, afin de pouvoir le réutiliser ultérieurement.

3 Assurez-vous que les loquets de verrouillage et de maintien de la batterie du module batterie sont en position de déverrouillage (C - ③), et insérez les protubérances (C - ④) du module batterie dans les fentes situées sur le dessous de votre ordinateur personnel, puis baissez le couvercle pour le mettre en place (C - ⑤).

4 Appuyez délicatement sur le module batterie afin d'insérer les connecteurs du module batterie et ceux de l'ordinateur personnel (D).

5 Faites glisser les loquets de verrouillage de la batterie vers la position LOCK et le loquet de maintien de la batterie dans le sens de la flèche (position HOLD) afin de fixer le module batterie.

Pour retirer le module batterie

1 Posez votre ordinateur personnel délicatement sur un tissu doux, etc. avec l'écran LCD tourné vers le bas.

2 Faites glisser le loquet de maintien de la batterie en l'éloignant de la position HOLD et les loquets de verrouillage de la batterie vers la position RELEASE (C - ③) à l'opposé de la procédure d'installation.

3 Soulevez délicatement le module batterie en l'éloignant de l'ordinateur personnel dans le sens de la flèche (E - ⑥).

Chargement du module batterie à l'aide d'un adaptateur secteur

Remarque

- Utilisez le cordon d'alimentation et l'adaptateur secteur fournis avec votre ordinateur personnel.
- N'installez pas le module batterie dans l'ordinateur personnel lorsque l'adaptateur secteur est raccoré au module batterie.

1 Retirez le module batterie de votre ordinateur personnel.

2 Raccordez l'adaptateur secteur au module batterie.
Insérez l'adaptateur secteur à fond dans le module batterie (F - ⑦). Lorsque la charge commence, le témoin CHARGE (F - ⑧) s'allume en rouge. Une fois la charge terminée, le témoin s'éteint.

- Conseils**
 - Si le témoin CHARGE clignote, il se peut qu'une erreur liée à la batterie se soit produite. Rebranchez l'adaptateur secteur.
 - Si le module batterie est installé dans l'ordinateur il sera aussi chargé lorsque l'adaptateur secteur est raccoré à votre ordinateur personnel.

Pour insérer le crayon (stylét)

Insérez le crayon (fourni avec votre ordinateur personnel ou vendu séparément) dans le module batterie (G - ⑨).

Spécifications

Batterie	Batterie lithium ion
Tension de sortie moyenne	7,4 V CC
Capacité	4 830 mAh
Dimensions	Approx. 317,0 × 15,0 × 119,0 mm (l/h/p)
Poids	Approx. 345 g
Température d'utilisation	5 °C à 35 °C (gradient de température inférieur à 10 °C/heure) 20% à 80% (sans condensation), à condition que l'humidité soit inférieure à 65% à une température de 35 °C (hygrométrie inférieure à 29 °C)
Humidité d'utilisation	20% à 80% (sans condensation), à condition que l'humidité soit inférieure à 65% à une température de 35 °C (hygrométrie inférieure à 29 °C)
Température de stockage	−20 °C à +60 °C (gradient de température inférieur à 10 °C/heure)
Humidité de stockage	10% à 90% (sans condensation), à condition que l'humidité soit inférieure à 20% à une température de 60 °C (hygrométrie inférieure à 35 °C)
Accessoires fournis	Mode d'emploi Règles de sécurité

Les caractéristiques sont sujettes à modifications sans préavis.

Remarques sur l'utilisation

- Gardez le module batterie au sec.
- Ne laissez pas tomber le module batterie et ne placez aucun objet lourd dessus. N'exercez aucune pression excessive ni aucun choc physique sur le module batterie. Ceci risque d'entraîner un dysfonctionnement du module batterie ou de l'ordinateur personnel.
- Ne tenez pas l'ordinateur personnel par le module batterie lors du transport ou de l'ouverture du panneau d'affichage, car cela risquerait de l'endommager.
- Si, après avoir chargé complètement le module batterie, son niveau demeure faible, il est peut-être en fin de vie et il conviendrait éventuellement de le remplacer.
- Ne le percez pas avec un objet pointu, notamment une punaise, car il risquerait de laisser échapper de la chaleur ou des gaz inflammables.

Deutsch

	<div></div>	
---------------	---------------------------------------	---------------

WARNUNG
DIESES GERÄT MUSS GEERDET SEIN.
Dies gilt nicht bei Produkten mit einem Stecker mit 2 Stiften.

VORSICHT

- Die Netzsteckdose sollte in der Nähe des Geräts installiert und leicht zugänglich sein.
- Verwenden Sie das Produkt nur mit dem Netzgerät und Netzkabel, die mit dem Personal Computer mitgeliefert wurden.

Vorbereitung

Lesen Sie diese Anleitung vor Inbetriebnahme des Akkus bitte genau durch und bewahren Sie sie zum späteren Nachschlagen sorgfältig auf. Laden Sie den Akku ausschließlich wie in dieser Bedienungsanleitung oder in den Handbüchern zu Ihrem Personal Computer beschrieben bzw. wie von Sony schriftlich angegeben.

Der Sony VGP-BPSC31 Rechargeable Battery Pack (Akku) ist ein Akku mit besonders langer Betriebsdauer, der für Personal Computer von Sony konzipiert wurde. Er lässt sich unter Umständen jedoch nicht mit allen Modellen verwenden.

Zur Verwendung

Einsetzen des Akkus

Hinweis
Bevor Sie den Akku einsetzen oder entfernen, müssen Sie den Personal Computer ausschalten.

1 Legen Sie den Personal Computer sanft auf ein weiches Tuch usw., mit dem LCD-Bildschirm nach unten weisend.

2 Nehmen Sie die Abdeckung (A - ①) ab, die auf Ihrem Personal Computer angebracht ist.

Hinweis
Bringen Sie die abgenommene Abdeckung unbedingt am Akku an (B - ②), um sie zur späteren Verwendung aufzubewahren.

3 Achten Sie darauf, dass sich sowohl die Akkuverriegelung als auch die Halteaschen am Akku in der entriegelten Position befinden (C - ③), setzen Sie die vorstehenden Teile (C - ④) des Akkus in die Aussparungen an der Unterseite des Personal Computers ein und klappen Sie dann den Akku nach unten (C - ⑤).

4 Drücken Sie behutsam auf den Akku, damit die Anschlüsse am Akku und am Personal Computer ineinander greifen (D).

5 Schieben Sie die Akkuverriegelungslaschen in die Position LOCK und die Akkualtelasche in Pfeilrichtung (Position HOLD), um den Akku zu sichern.

So nehmen Sie den Akku ab

1 Legen Sie den Personal Computer sanft auf ein weiches Tuch usw., mit dem LCD-Bildschirm nach unten weisend.

2 Schieben Sie Akkualtelasche von der Position HOLD weg, und die Batterielasche rastet in der Position RELEASE (C - ③) des Einsetzverfahrens ein.

3 Heben Sie vorsichtig den Akku vom Personal Computer in Pfeilrichtung ab (E - ⑥).

Laden des Akkus mit einem Netzteil

Hinweis

- Verwenden Sie das im Lieferumfang des Personal Computers enthaltene Netzkabel und Netzteil.
- Setzen Sie den Akku nicht in Ihren Personalcomputer, wenn das Netzteil am Akku angeschlossen ist.

1 Nehmen Sie den Akku aus dem Personal Computer.

2 Schließen Sie das Netzteil an den Akku an.
Setzen Sie das Netzteil vollständig in den Akku ein (F - ⑦). Wenn der Ladevorgang beginnt, leuchtet die Anzeige CHARGE (F - ⑧) rot auf. Nach Abschluss des Ladevorgangs schaltet sich die Anzeige aus.

- Tips**
 - If the CHARGE indicator flashes, a battery error may have occurred.Wenn die Anzeige CHARGE blinkt, ist möglicherweise ein Akkufehler aufgetreten. Schließen Sie das Netzteil neu an.
 - Der Akku kann auch geladen werden, ohne dass das Netzteil an Ihren Personal Computer angeschlossen ist, während der Akku im Computer eingesetzt ist.

Zum Einsetzen des Stifts (Digitalisierstift)
Setzen Sie den Stift (mit Ihrem Personal Computer mitgeliefert oder getrennt erhältlich) in den Akku (G - ⑨) ein.

Technische Daten

Akku	Lithium-Ionen-Akku
Durchschnittliche Ausgangsspannung	7,4 V Gleichstrom
Kapazität	4.830 mAh
Abmessungen	ca. 317,0 × 15,0 × 119,0 mm (B/H/T)
Gewicht	ca. 345 g
Betriebstemperatur	5 °C bis 35 °C (Temperaturschwankung weniger als 10 °C/Stunde)
Luftfeuchtigkeit bei Betrieb	20% bis 80% (nicht kondensierend), bei einer Temperatur von 35 °C muss die Luftfeuchtigkeit unter 65% liegen (Hygrometerstand unter 29 °C)
Lagertemperatur	−20 °C bis +60 °C (Temperaturschwankung weniger als 10 °C/Stunde)
Luftfeuchtigkeit bei Lagerung	10% bis 90% (nicht kondensierend), bei einer Temperatur von 60 °C muss die Luftfeuchtigkeit unter 20% liegen (Hygrometerstand unter 35 °C)

Mitgeliefertes Zubehör

- Bedienungsanleitung
- Sicherheitsbestimmungen

Änderungen, die dem technischen Fortschritt dienen, bleiben vorbehalten.

Hinweise zur Verwendung des Geräts

- Schützen Sie den Akku vor Feuchtigkeit.
- Lassen Sie den Akku nicht fallen und stellen Sie keine schweren Gegenstände darauf. Drücken Sie nicht zu fest auf den Akku und schützen Sie ihn vor Stößen. Andernfalls kann es zu einer Fehlfunktion des Akkus oder des Personal Computers kommen.
- Halten Sie den Personal Computer beim Tragen oder beim Öffnen des Bildschirms nicht am Akku. Andernfalls kann es zu Schlägen auf den Akku kommen.
- Wenn die Akkukapazität niedrig ist, obwohl der Akku vollständig aufgeladen wurde, hat der Akku wahrscheinlich das Ende seiner Lebensdauer erreicht und muss ausgetauscht werden.
- Stechen Sie nicht mit einem spitzen Gegenstand, wie z. B. einer Heftzwecke o. Ä., in den Akku. Andernfalls kann sich Hitze oder entzündliches Gas entwickeln.

Niederlands **Productnaam:** herlaadbare batterij

	<div></div>	
---------------	---------------------------------------	---------------

WAARSCHUWING
DIT APPARAAT MOET GEAARD WORDEN.
Dit geldt niet voor de producten met een stecker met 2 pinnen.

OPGELET

- Het stopcontact moet zich in de buurt van het toestel bevinden en makkelijk bereikbaar zijn.
- Gebruik dit product enkel met de netadapter en het netsoer geleverd bij uw personal computer.

Vóór gebruik

Voordat u de batterij gebruikt, moet u deze gebruiksaanwijzing aandachtig doorlezen. Bewaar de gebruiksaanwijzing voor het geval u deze later als referentiemateriaal nodig hebt. Laad de batterij niet op een andere manier dan de manier beschreven in deze gebruiksaanwijzing, in de handleiding geleverd bij uw personal computer of schriftelijk meegedeeld door Sony.

De Sony VGP-BPSC31 Rechargeable Battery Pack (herlaadbare batterij) is een krachtigere batterij ontworpen voor gebruik in personal computers van Sony. De batterij kan echter met bepaalde modellen niet worden gebruikt.

Hoe te gebruiken

De batterij plaatsen

Opmerking
Voor u de batterij plaatst of verwijdert, dient u eerst de personal computer uit te schakelen.

1 Leg de personal computer voorzichtig neer op een zachte doek etc. met het LCD-scherm omlaag.

2 Verwijder de afdekking (A - ①) die op uw personal computer is geïnstalleerd.

Opmerking
Bevestig de verwijderde afdekking opnieuw aan de batterij (B - ②) zodat de in de toekomst kunt blijven gebruiken.

3 Zorg ervoor dat de vergrendel- en houderlipjes van de batterij ontgrendeld zijn (C - ③), en plaats de uitstekende delen (C - ④) van de batterij in de openingen aan de onderzijde van uw personal computer. Breng hem vervolgens omlaag (C - ⑤).

4 Druk voorzichtig op de batterij zodat de contactpunten van de batterij en uw personal computer elkaar raken (D).

5 Schuif de batterijvergrendelipjes naar de LOCK-stand en het houderlipje van de batterij in de richting van de pijl (HOLD-stand) om de batterij te vergrendelen.

De batterij verwijderen

1 Leg de personal computer voorzichtig neer op een zachte doek etc. met het LCD-scherm omlaag.

2 Schuif het houderlipje van de batterij uit de HOLD-stand en de vergrendelipjes van de batterij naar de RELEASE-stand (C - ③) van de installatieprocedure.

3 Til de batterij voorzichtig in de richting van de pijl weg van uw personal computer (E - ⑥).

De batterij opladen met een netspanningsadapter

Opmerking

- Gebruik het netsoer en de netspanningsadapter die bij uw personal computer geleverd zijn.
- Plaats de batterij niet in uw personal computer als de netspanningsadapter is aangesloten op de batterij.

1 Verwijder de batterij uit uw personal computer.

2 Sluit de netspanningsadapter helemal in de batterij (F - ⑦).
Steek de netspanningsadapter helemaal in de batterij (F - ⑦). Wanneer het laden start, licht de CHARGE-aanduiding (F - ⑧) rood op. Wanneer het laden voltooid is, dooft de aanduiding.

- Tips**
 - Als de CHARGE-aanduiding knippert, kan er een batteriof opgetreden zijn. Sluit de netspanningsadapter opnieuw aan.
 - De batterij kan ook worden gaden als de netspanningsadapter is aangesloten op uw personal computer als de batterij in de computer is geplaatst.

De pen installeren (digitalisatie-pen)

Steek de pen (geleverd bij uw personal computer of apart verkocht) in de batterij (G - ⑨).

Technische gegevens

Gebruikte batterij	Lithium-ionbatterij
Gemiddelde uitgangsspanning	7,4 V gelijkstroom
Capaciteit	4.830 mAh
Afmetingen	Ongeveer 317,0 × 15,0 × 119,0 mm (b/h/d)
Gewicht	Ongeveer 345 g
Bedrijfstemperatuur	5 °C tot 35 °C (temperatuurwisseling van minder dan 10 °C/uur)
Werkingsvochtigheid	20% tot 80% (niet gecondenseerd), indien de vochtigheid minder is dan 65% bij 35 °C (hygrometerwaarde van minder dan 29 °C)
Opslagtemperatuur	−20 °C tot +60 °C (temperatuurwisseling van minder dan 10 °C/uur)
Opslagvochtigheid	10% tot 90% (niet gecondenseerd), indien de vochtigheid minder is dan 20% bij 60 °C (hygrometerwaarde van minder dan 35 °C)
Bijgeleverde accessoires	Gebruiksaanwijzing Veiligheidsvoorschriften

Wijzigingen in ontwerp en technische gegevens voorbehouden zonder voorafgaande kennisgeving.

Opmerkingen over het gebruik

- Houd de batterij droog.
- Laat de batterij niet vallen en plaats geen zware voorwerpen op de batterij. Stel de batterij niet bloot aan veel druk of fysieke schokken. Hierdoor kan er storing optreden in de batterij of

Free Manuals Download Website

<http://myh66.com>

<http://usermanuals.us>

<http://www.somanuals.com>

<http://www.4manuals.cc>

<http://www.manual-lib.com>

<http://www.404manual.com>

<http://www.luxmanual.com>

<http://aubethermostatmanual.com>

Golf course search by state

<http://golfingnear.com>

Email search by domain

<http://emailbydomain.com>

Auto manuals search

<http://auto.somanuals.com>

TV manuals search

<http://tv.somanuals.com>