

Cordless Telephone

Operating Instructions

US

Mode d'emploi

FR

DIGITAL **900** MHz

CALLER ID
with call waiting

SPP-ID971

WARNING

To prevent fire or shock hazard, do not expose the unit to rain or moisture.

To avoid electrical shock, do not open the cabinet. Refer servicing to qualified personnel only.

INDUSTRY CANADA NOTICE

NOTICE: The Industry Canada label identifies certified equipment. This certification means that the equipment meets certain telecommunications network protective, operational and safety requirements as prescribed in the appropriate Terminal Equipment Technical Requirements document(s). The Department does not guarantee the equipment will operate to the user's satisfaction.

Before installing this equipment, users should ensure that it is permissible to be connected to the facilities of the local telecommunications company. The equipment must also be installed using an acceptable method of connection.

The customer should be aware that compliance with the above conditions may not prevent degradation of service in some situations.

Repairs to certified equipment should be coordinated by a representative designated by the supplier. Any repairs or alterations made by the user to this equipment, or equipment malfunctions may give the telecommunications company cause to request the user to disconnect the equipment.

Users should ensure for their own protection that the electrical ground connections of the power utility, telephone lines and internal metallic water pipe system, if present, are connected together. This precaution may be particularly important in rural areas.

Caution: Users should not attempt to make such connections themselves, but should contact the appropriate electric inspection authority, or electrician, as appropriate.

NOTICE: The Ringer Equivalence Number (REN) assigned to each terminal device provides an indication of the maximum number of terminal allowed to be connected to a telephone interface. The termination on an interface may consist of any combination of devices subject only to the requirement that the sum of the Ringer Equivalence Number of all the devices does not exceed 5.

IMPORTANT INSTRUCTION TO USERS

Your model (SPP-ID971) has been approved by the Industry Canada.

Note

Operation is subject to the following two conditions: (1) this device may not cause interference, and (2) this device must accept any interference, including interference that may cause undesired operation of the device.

Privacy of communications may not be ensured when using this telephone.

DIGITAL SECURITY CODE

Your SPP-ID971 has been assigned a permanent and unique digital security code out of possible 16.8 million codes.

Table of contents

Getting Started

- 4 Read this first
- 5 Step 1: Checking the package contents
- 6 Step 2: Setting up the base unit
- 9 Step 3: Preparing the battery pack
- 11 Step 4: Entering the area code
- 14 Identifying the parts

Basics

- 16 Making calls
- 17 Redialing
- 18 Receiving calls

Telephone Features

- 19 Phone Directory
- 19 Storing phone numbers and names
- 21 Changing a stored name and/or phone number
- 22 Erasing a memory location
- 22 Making calls from the Phone Directory
- 24 Setting the ringer type
- 25 Turning off the ringer of the handset
- 26 Paging

Caller ID Features

- 27 Understanding the Caller ID service
- 27 When you receive a call
- 28 Looking at the Caller ID list
- 28 Viewing the Caller ID list
- 29 Erasing data from the Caller ID list
- 31 Using the Caller ID list
- 31 Calling back a number from the Caller ID list
- 32 Storing a number of the Caller ID list into the Phone Directory
- 33 To change the number of digits of the phone number
- 35 Using “Caller ID with Visual Call Waiting” service
- 36 Using visual message waiting service

Additional Information

- 38 Mounting the base unit on a wall
- 39 Notes on power sources
- 39 Maintenance
- 40 Troubleshooting
- 43 Specifications
- 44 Index

US

Read this first

Before you use your phone, you must first set it up. Here's a quick way to set up your phone: Steps 1, 2, 3 and 4.

Step 1 (page 5)

First, unpack the phone and the supplied accessories.

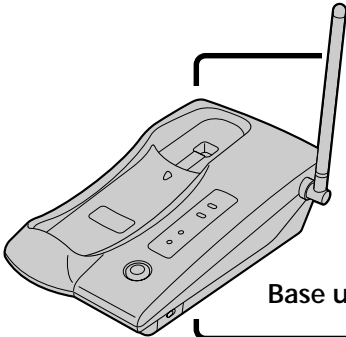

Base unit

Step 2 (pages 6 to 8)

Next, you need to do three things to set up the base unit, including finding the best location for the base unit.

Step 3 (pages 9 to 10)

Then, insert the battery pack into the handset and charge it for more than 12 hours.

Step 4 (pages 11 to 13)

Finally, enter the area code to use the Caller ID service.

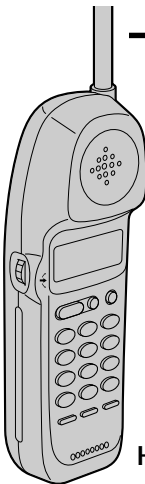

Handset

That's it!

Step 1

Checking the package contents

Make sure you have received the following items in the package.
If anything is missing, contact your local Sony dealer.

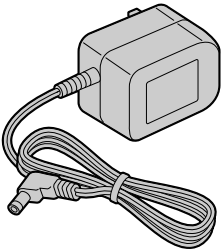

AC power adaptor (AC-T127)

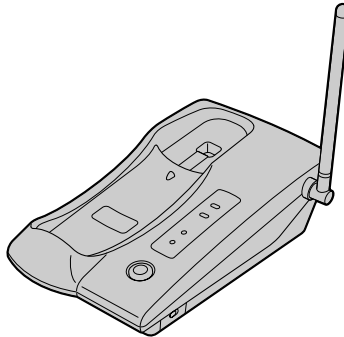

Base unit

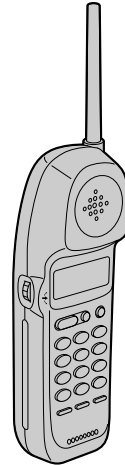

Handset

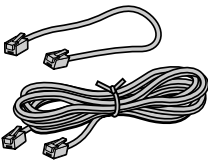

Telephone line cords (2)



Wall bracket for base unit

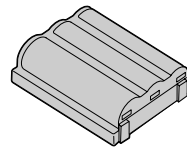

Rechargeable battery pack (BP-T23)

Step 2

Setting up the base unit

Do the following steps:

- Choose the best location
- Connect the base unit
- Choose the dialing mode

Choose the best location

Where you place the base unit affects the reception quality of the handset.

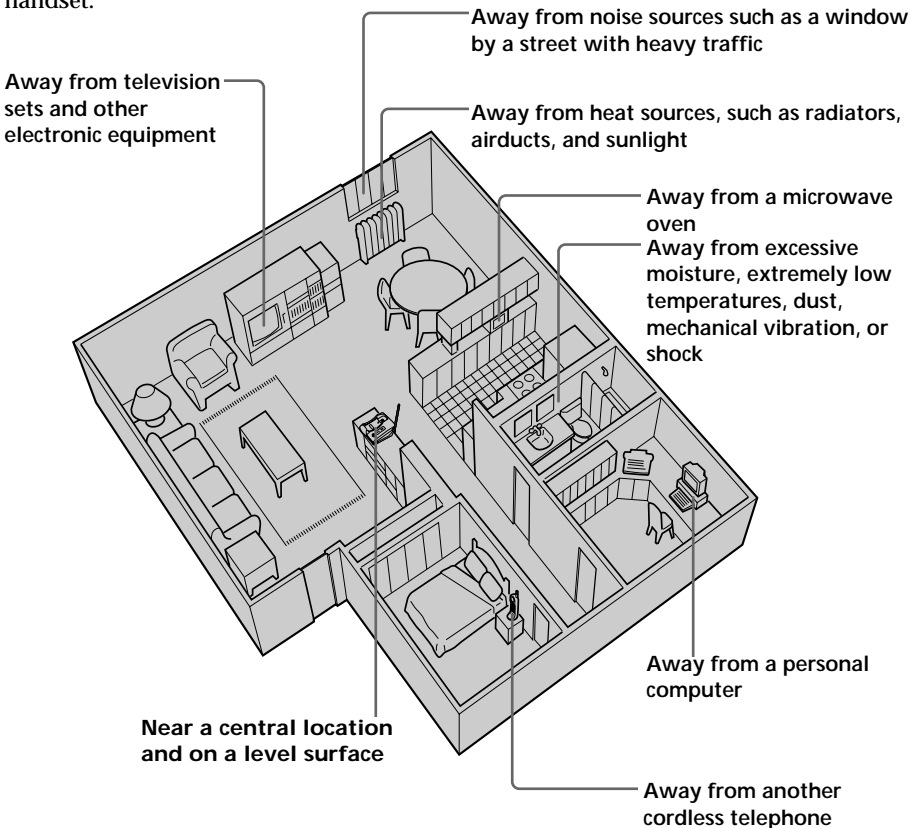

CAUTION:

- Should you experience intermittent loss of audio during a conversation, try moving closer to the base or move base unit away from other noise sources.
- The cordless telephone operates at a frequency that may cause interference to nearby TVs and VCRs; the base unit should not be placed near or on the top of a TV or VCR; and, if interference is experienced, moving the cordless telephone farther away from the TV or VCR will often reduce or eliminate the interference.

Connect the base unit

If you want to hang the base unit on the wall, see page 38.

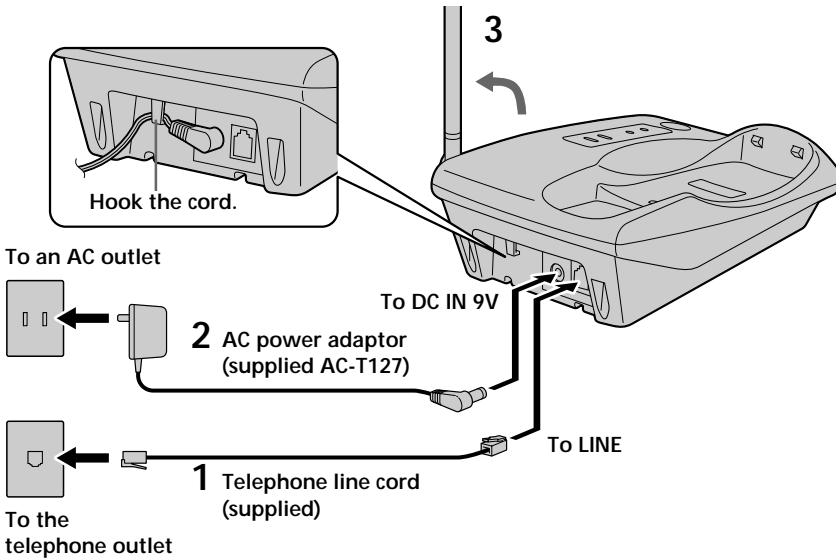

- 1** Connect the telephone line cord to the LINE jack and to a telephone outlet.
- 2** Connect the AC power adaptor to the DC IN 9V jack and to an AC outlet.
- 3** Raise the antenna. Make sure it points towards the ceiling.

continued

Step 2: Setting up the base unit (continued)

Notes

- Use only the supplied AC-T127 AC power adaptor. Do not use any other AC power adaptor.
- Connect the AC power adaptor to a continuous power supply.
- Place the base unit close to the AC outlet so that you can unplug the AC power adaptor easily.

Polarity of the plug



Tip

If your telephone outlet is not modular, contact your telephone service company for assistance.

Modular



Choose the dialing mode

For the telephone to work properly, select an appropriate dialing mode (tone or pulse).

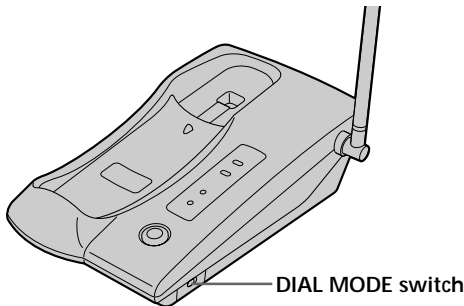

Depending on your dialing system, set the DIAL MODE switch as follows:

If your dialing system is	Set the switch to
Tone	TONE
Pulse	PULSE

If you aren't sure of your dialing system

Make a trial call with the DIAL MODE switch set to TONE.

If the call connects, leave the switch as is; otherwise, set to PULSE.

Step 3

Preparing the battery pack

Charge the battery pack for more than 12 hours before you start using your phone.

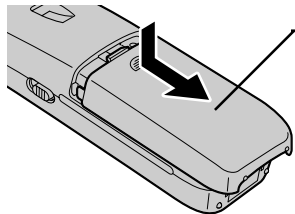
- 

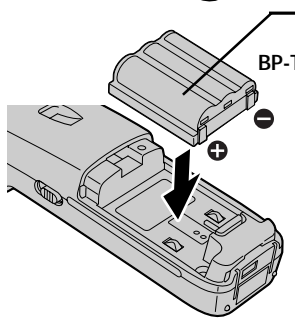
1 Slide open the battery compartment lid of the handset.
- 

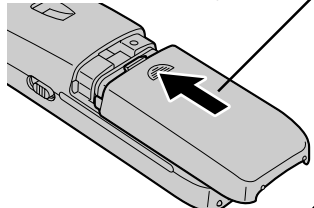
2 Insert the battery pack (with contacts facing down) into the battery compartment.
- 

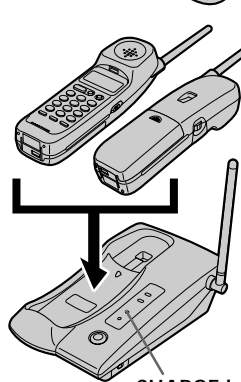
3 Close the battery compartment lid.
- 

4 Place the handset on the base unit.
You can place it with either side facing up.

The CHARGE lamp lights up when the handset is properly seated on the charge terminals of the base unit. Charge the battery pack for more than 12 hours so that the battery is fully charged. The CHARGE lamp remains lit even after charging is completed.

CHARGE lamp

continued

Step 3: Preparing the battery pack (continued)

Battery duration

A fully charged battery pack lasts for about:

- Approx. 6 hours when you use the handset continuously
- Approx. 7 days when the handset is in standby mode.

Notes

- The battery pack will gradually discharge over a long period of time, even when not in use.
- If you leave the battery pack in the handset without charging it, the battery pack will be completely discharged.
It may require several times of charging to recover to its full capacity.

To obtain the best performance from the battery

Do not place the handset on the base unit after each call. The battery works best if the handset is returned to the base unit after two or three calls. However, do not leave the handset off the base unit for a long period of time as this will completely discharge the battery pack.

When to purchase a new battery pack

If the battery lasts only a few minutes even after **12 hours** of charging, the usable life of the battery has expired and needs replacement. Contact your local Sony authorized dealer or service center, and ask for a Sony **BP-T23** rechargeable battery pack.

Note

Battery life may vary depending on usage condition and ambient temperature.

Step 4

Entering the area code

When you use this phone for the first time, or move to an area that has a different area code, you must enter your home area code. Otherwise, you cannot use some functions of this phone and the Caller ID functions.

This is also necessary because the phone must be able to select an area code to properly dial call from the Caller ID list.

Depending on your region, enter 3-digit area code as follows:

Case 1.

If 7-digit dialing (no area code) is accepted for local calls in your area, see “To enter your home area code” below.



If you live in an area where calls from or to other local areas can also be made by 10-digit dialing (area code + number), you can register up to 5 local area codes with this telephone to take advantage of this system. See “To enter the local area code (For 10 digits phone number users)” on page 12.

Case 2.

If 10-digit dialing (area code + number) is required for all local calls in your area, at first, enter “000” in your home area code. See “To enter your home area code” below. Then see “To enter the local area code (For 10 digits phone number users)” on page 12.

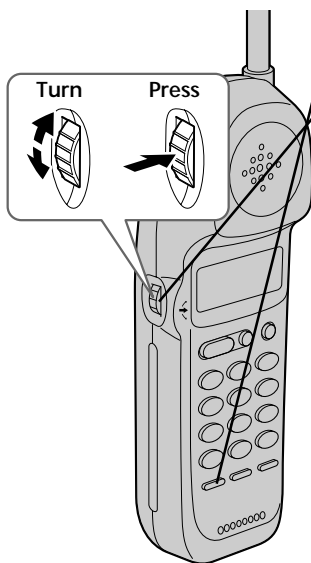
To enter your home area code



- 1 Press **(PGM)**.
- 2 Turn Jog Dial up to make “AREA” flash.

- 3 Press Jog Dial.

- 4 Press Jog Dial again.
 “ENTER AREA CODE” appears on the display.
- 5 Enter three digits of your home area code using the dialing keys.
- 6 Press **(PGM)**.
 You will hear a long confirmation beep.

continued

Step 4: Entering the area code (continued)

Notes

- If the home area code is already entered, it appears on the display in step 4. To enter a different home area code, see “To change the home area code” below.
- Do not allow more than 20 seconds to elapse between each step of the procedure.

Tips

- You may press Jog Dial instead of (PGM) in step 6.
- To check the current home area code, perform steps 1 to 4. The home area code appears on the display for about 20 seconds.

To change the home area code

- 1 Perform steps 1 to 4 on page 11.
The current home area code appears on the display.
- 2 Turn Jog Dial down to erase the current home area code.
- 3 Enter a new home area code using the dialing keys.
- 4 Press (PGM).
You will hear a long confirmation beep.

To enter the local area code (For 10 digits phone numbers users)

If a call matches one of the local area codes you entered, the phone number will be registered with 10 digits in the Caller ID list (area code + number). If a call does not match one of the local area codes you entered, the phone number will be registered with 11 digits in the Caller ID list (1 + area code + number). Some regions of the country allow you to have more than one local area code. (Up to five local area codes can be entered in this phone.)

- 1 Perform steps 1 to 3 on page 11.
- 2 Turn Jog Dial up to make "LOCAL" flash.



- 3 Press Jog Dial.

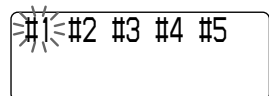

- 4 Select the number ("#1" to "#5") to enter the local area code by turning Jog Dial.

- 5** Press Jog Dial.
"ENTER AREA CODE" appears on the display.
- 6** Enter three digits of the local area code using the dialing keys.
- 7** Press (PGM).
You will hear a long confirmation beep.

Notes

- If the local area code is already entered, it appears on the display in step 5. To enter a different local area code, see "To change the local area code" below.
- Do not allow more than 20 seconds to elapse between each step of the procedure.

Tips

- You may press Jog Dial instead of (PGM) in step 7.
- To check the current local area code, perform steps 1 to 5. The local area code appears on the display for about 20 seconds.

To change the local area code

- 1** Perform steps 1 to 5 on page 12.
The current local area code appears on the display.
- 2** Turn Jog Dial down to erase the current local area code.
- 3** Enter a new local area code using the dialing keys.
- 4** Press (PGM).
You will hear a long confirmation beep.

To erase the local area code

You can erase the local area code. Perform steps 1 and 2 above, then press (PGM).

The local area code will be erased, and you hear a long confirmation beep.

Identifying the parts

Refer to the pages indicated in parentheses for details.

Base Unit

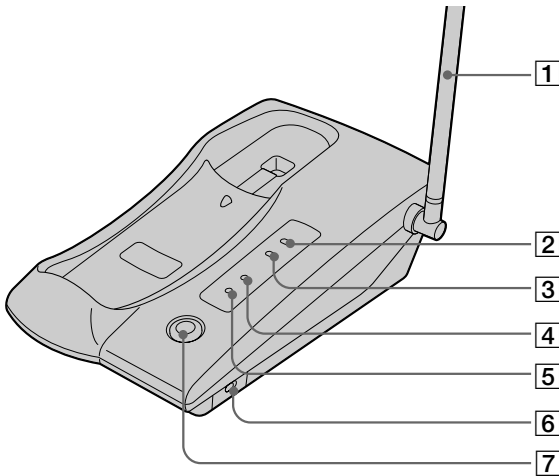

1 Antenna (p. 7, 38)

2 NEW CALL lamp (p. 28)

Flashes when there is a "NEW" data in the Caller ID list.

3 MESSAGES lamp (p. 36)

Flashes when you have messages.

4 CHARGE lamp (p. 9)

Lights while the battery is being charged.

5 LINE lamp (p. 16, 18)

Lights when the cordless handset is in use.

6 DIAL MODE switch (p. 8)

Selects pulse or tone dialing.

7 HANDSET LOCATOR button (p. 26)

Allows you to page the cordless handset.

8 Hook for AC power adaptor cord (p. 7)

9 DC IN 9V jack (p. 7, 38)

10 LINE (telephone line) jack (p. 7, 38)

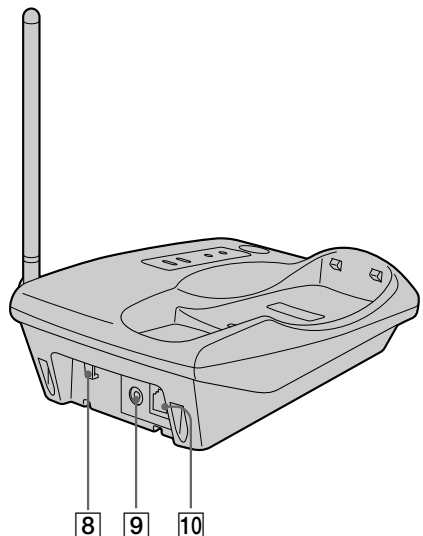

Handset

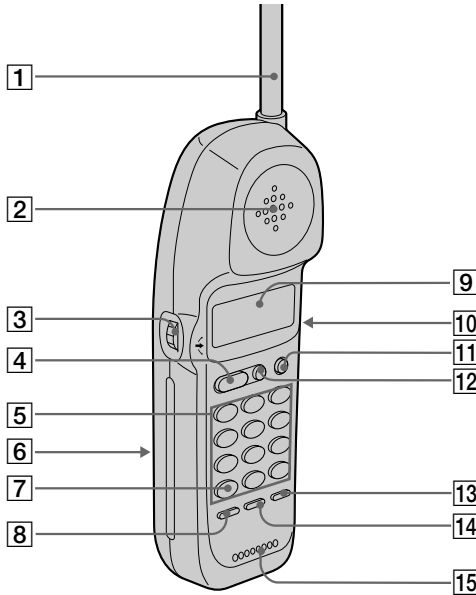

- | | |
|---|---|
| <p>1 Antenna</p> <p>2 Speaker</p> <p>3 Jog dial (p. 11, 19, 28)</p> <p>4 TALK button (p. 16, 18)
Lets you make or receive a call.</p> <p>5 Dialing keys (p. 16)</p> <p>6 Battery compartment (p. 9)</p> <p>7 * TONE button (p. 16)
Allows you to switch temporarily to tone dialing.</p> <p>8 PGM (Program) button (p. 11, 19)
Used to store numbers in Phone Directory.</p> <p>9 Display window (p. 27)</p> | <p>10 VOL (volume) switch (p. 16)
Adjusts the handset volume.</p> <p>11 CALL WAITING/FLASH button (p. 18, 35)
Switches to a second call if you have “call waiting” service, or lets you make a new call.</p> <p>12 OFF button (p. 16)
Allows you to disconnect the call.</p> <p>13 REDIAL button (p. 17)
Redials the last number called.</p> <p>14 PAUSE button (p. 20)
Inserts a pause in the dialing sequence.</p> <p>15 Microphone</p> |
|---|---|

Making calls

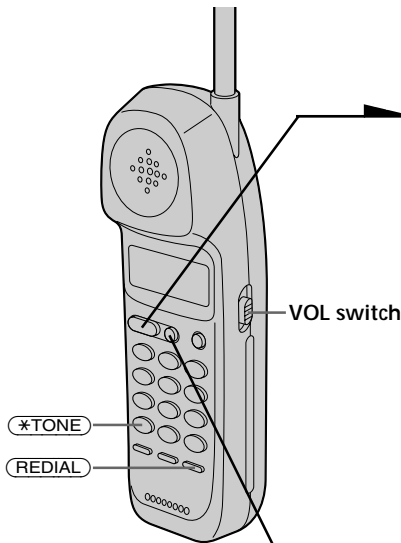

- 1** Pick up the handset from the base unit.
- 2** Press **TALK** and wait until “TALK” appears on the display. The display also shows the operation duration in hours, minutes and seconds.
The dialing keys light up for five seconds.
You will then hear a dial tone.
The LINE lamp on the base unit lights up.
If “CHANNEL SEARCHING” appears on the display, move closer to the base unit.
- 3** Dial the phone number.
- 4** When you’re done talking, press **OFF** or replace the handset on the base unit.
The display and the LINE lamp on the base unit go off.

Additional tasks

To	Do this
Adjust the handset volume	Set the VOL switch to H (high), M (middle) or L (low).
Switch to tone dialing temporarily	Press *TONE after you’re connected. The line will remain in tone dialing until disconnected.

Notes

- When you increase the sound volume, in some cases the back ground noise may be increased as well. You should adjust the volume accordingly.
- If your conversation is muted and “CHANNEL SEARCHING” appears on the display, move closer to the base unit; otherwise, the call will be disconnected after one minute.

If the battery becomes weak during a call

The handset will beep every three seconds five times and  and "BATTERY LOW" appears on the display. Finish your call and charge the battery pack.

For optimum performance, charge the battery for a full 12 hours.

Note that during the first 10 - 15 minutes of charging, the phone will be inactive, i.e., unable to make or receive a call.

After this initial 10 - 15 minutes, you may be able to use the phone, but the battery duration will be **very short**; thus it is recommended that you **fully charge** the battery before the next usage.

Redialing

1 Press  and wait until "TALK" appears on the display.

The dialing keys light up for five seconds.

The LINE lamp on the base unit lights up.

2 Press  to redial the last number dialed.

Note

If the number exceeds 32 digits or if it is erased, five short error beeps will alert you that the number cannot be redialed.

To check the phone number before redialing

While the handset is not in use, press .

The last number dialed is displayed for five seconds.

To dial the number, press  while the number is displayed.

Note

The number will not be displayed if the last number dialed exceeds 32 digits or if it is erased.

To erase the last phone number dialed

While the handset is not in use, press  twice within five seconds.

The number will be erased from the memory, and you will hear a long confirmation beep.

Receiving calls

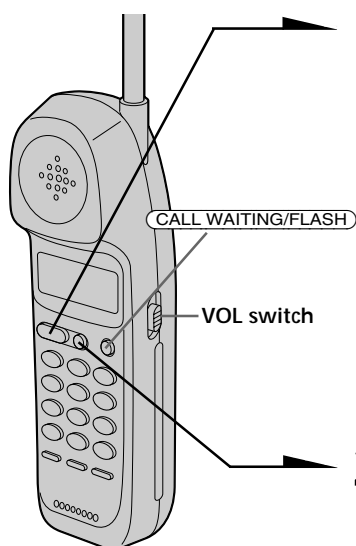

1 When you hear the phone ring, pick up the handset from the base unit, and press **TALK**.

“TALK” appears on the display and the display also shows the operation duration in hours, minutes and seconds.

The dialing keys light up for five seconds.

The LINE lamp on the base unit lights up.

2 When you're done talking, press **OFF** or replace the handset on the base unit.

The display and the LINE lamp on the base unit go off.

Additional tasks

To	Do this
Adjust the handset volume	Set the VOL switch to H (high), M (middle) or L (low).
Switch to another call (“call waiting” service*)	Press CALL WAITING/FLASH . Press CALL WAITING/FLASH again to return to the first caller.
Turn on/off the ringer of the handset	See “Turning off the ringer of the handset” on page 25.

* You need to subscribe to the service from your telephone company.

Note

If another call comes in by “call waiting” service while conversing with an outside caller, you will hear two short beeps.

Tip

To inform you of an incoming call, the display shows “** RINGING **” when ringing.

If you have subscribed to the Caller ID service;

- the caller's number and/or name appears on the display when you receive a call (see page 27) or when another call comes in by “call waiting” service.
- the ringer sound changes to a higher tone if the call matches the number stored in the Phone Directory (memory match function; see page 27).

Phone Directory

You can dial a number by scrolling through the Phone Directory, in which up to 50 phone numbers can be stored.

Storing phone numbers and names

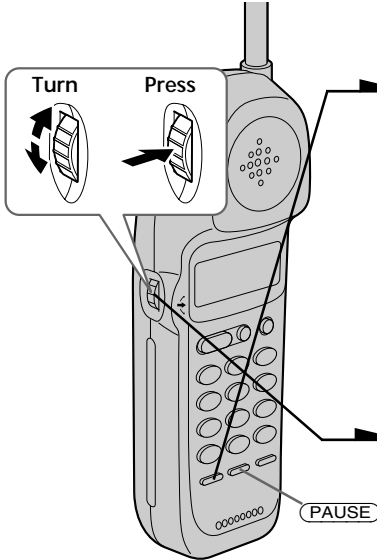

Example: to store "SONY" "123-4567".

- 1 Press **PGM**.
(Be sure not to press **TALK**.)
The dialing keys light up for five seconds.



If "DIRECTORY" is not flashing, turn Jog Dial down to make it flash.

- 2 Press Jog Dial.
"ENTER NAME" appears.

- 3 Enter the name using the dialing keys.
You can enter up to 16 characters.

Press a dialing key until the desired character appears. (See the character table for details.)

Enter successive characters in the same way.

To enter two characters assigned to the same key, or to enter a "space", turn Jog Dial up to move the cursor to the right.

Example: to enter "SONY", press **7** four times (S), press **6** three times (O), turn Jog Dial up to move the cursor, press **6** twice (N), and press **9** three times (Y).

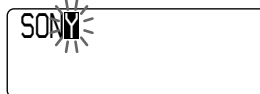

Character table

Key	Character
①	1
②	A → B → C → 2
③	D → E → F → 3
④	G → H → I → 4
⑤	J → K → L → 5
⑥	M → N → O → 6
⑦	P → Q → R → S → 7
⑧	T → U → V → 8
⑨	W → X → Y → Z → 9
⑩	0
*	*
#	& → ' → , → - → . → #

continued

Phone Directory (continued)

4 Press (PGM).

“ENTER NUMBER” appears.

5 Enter the phone number.

You can enter up to 32 digits, including a tone and a pause, each of which is counted as one digit.

When the phone number of 17 digits or more has been entered, the phone number appears in two lines.

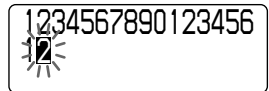
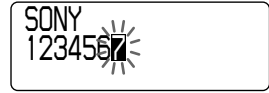

6 Press (PGM).

You will hear a long confirmation beep, and the name and the number are stored. The display goes off.

Notes

- If you intend to save a 51st phone number, you will hear five short error beeps and “MEMORY FULL” will be displayed. You cannot store the phone number. To store another phone number, erase one of the stored phone numbers (see page 22).
- Do not allow more than 20 seconds to elapse between each step of the procedure.
- The total number of phone numbers which can be stored into the Phone Directory varies according to the number of digits of each phone number. If all the phone numbers consist of up to 16 digits, you can store up to 50 phone numbers. However, as the Phone Directory uses two-phone number memory to store one phone number of 17 digits or more, the total number of phone numbers which can be stored in the Phone Directory decreases two by two every time you store a phone number of 17 digits or more.

Tips

- If you have entered a wrong name or number in step 3 or 5, turn Jog Dial down to erase it. Then enter the correct name or number.
- You may press Jog Dial instead of (PGM) in steps 4 and 6.

To store a number to be dialed via Private Branch Exchange (PBX)

Before entering a phone number in step 5 above, do as follows:

1 Enter the outside line access digit (e.g., 9).

2 Press (PAUSE).

Changing a stored name and/or phone number

- 1** Display the name and phone number you want to change by doing steps 1 and 2 in “Making calls from the Phone Directory” on page 22.

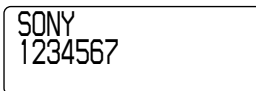

- 2** Press Jog Dial.



- 3** Turn Jog Dial up to make “EDIT” flash and press Jog Dial.

The cursor flashes at the last character of the name.

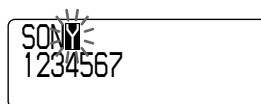

- 4** Turn Jog Dial down to erase the characters and enter the new name.

If you want to change only the number, skip this step.

- 5** Press Jog dial.

The cursor flashes at the last digit of the phone number.



- 6** Turn Jog Dial down to erase the number and enter the new number.

If you don't want to change the number, skip this step.

- 7** Press Jog Dial.

You will hear a long confirmation beep and the name and/or the number is changed.

Tip

When the phone number of 17 digits or more has been entered, “-” is displayed next to 15th digit and then the all digits are displayed in two lines after about two seconds.

continued

Phone Directory (continued)

Erasing a memory location

- 1 Display the name and phone number you want to erase by doing steps 1 and 2 in “Making calls from the Phone Directory”.
- 2 Press Jog Dial.
- 3 Turn Jog Dial up to make “ERASE” flash and press Jog Dial.
- 4 Turn Jog Dial up to make “YES” flash, then press Jog Dial. You hear a long confirmation beep and the memory location is erased.

SONY
1234567

DIAL EDIT ERASE
1234567

ERASE NO YES
1234567

Making calls from the Phone Directory

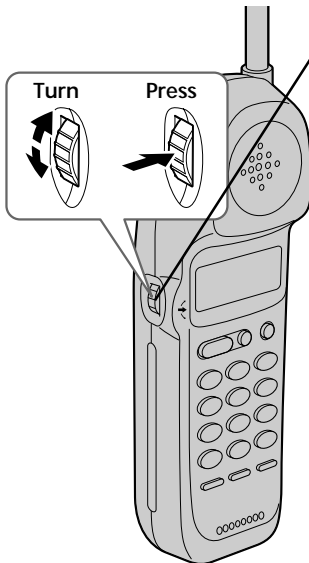

- 1 Press Jog Dial. “DIRECTORY” appears on the display.
- 2 Display the name and phone number you want to call.
To search in alphabetical order: Turn Jog Dial up or down.
To search by entering the initial character: Press the dialing key of the desired character, then turn Jog Dial.

SONY
1234567

- 3 Press Jog Dial.
- 4 Press Jog Dial again. The phone number will be dialed.

DIAL EDIT ERASE
1234567

Tip

You may press **TALK** to make a call instead of doing steps 3 and 4.

About the search order

The names appear in the following order when you turn Jog Dial up or down.

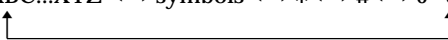
- Alphabetical order: ABC...XYZ ↔ symbols ↔ * ↔ # ↔ 0 - 9

- Initial character: To search for “SONY” for example, press **7** and then turn Jog Dial to search through the names starting with P, Q, R, S or 7.

Setting the ringer type

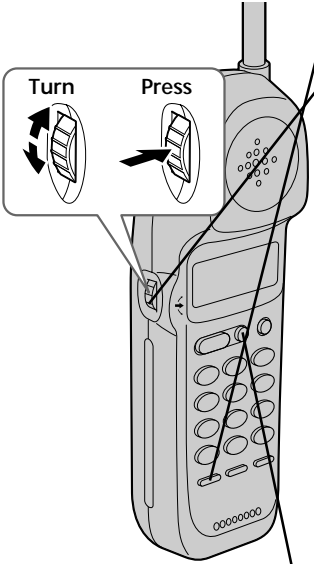
You can select a ringer type of the handset from four type.



1 Press **PGM**.

2 Turn Jog Dial up to make "RINGER" flash.

3 Press Jog Dial.
The current ringer type appears.

4 Press one of the dialing keys (**1** to **4**) to select a ringer type.
You will hear the corresponding ringer tone.

5 Press **OFF**.

SCREEN 1: DIRECTORY AREA
RINGER

SCREEN 2: RINGER 1
SELECTED

Turning off the ringer of the handset

1 Perform steps 1 to 3 on page 24.

2 Press **0**.

You will hear a confirmation beep.

RINGER OFF
SELECTED

3 Press **OFF**.

When "RINGER" is set to "RINGER OFF"

The handset won't ring. You can still make calls, and also receive calls if another telephone connected to the same line rings to inform you on incoming calls.

To turn the ringer on again

Follow the instructions described in "Setting the ringer type" on page 24.

Paging

You can page the handset from the base unit.

Note that you cannot page if the handset is in use.

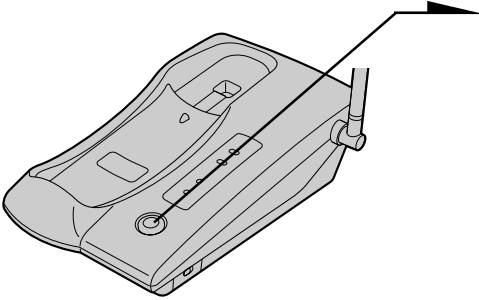

To Page

Press **HANDSET LOCATOR**.

The handset rings for about one minute.

To stop ringing, press **OFF** on the handset.

Tip

You can page the handset even when "RINGER" is set to "RINGER OFF".

Understanding the Caller ID service

Caller ID allows the caller's phone number to be shown on the display before the call is answered. In order to use this feature, you must first subscribe to the Caller ID service. The name of this service may vary depending on your telephone company.

To use this feature, be sure to enter your home area code (see page 11).

When you receive a call

The phone number appears on the display with the date and time as shown in the following example.

If your Caller ID service includes the caller name service, the caller's name also appears on the display (up to 15 letters).

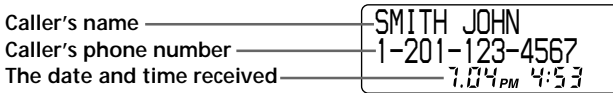

When you answer the call, the Caller ID display changes to the "TALK" display.

Notes

- The caller's phone number and/or name will not appear in the following cases:
 - "OUT OF AREA": when the call is made through a telephone company which does not offer Caller ID service (including international calls).
 - "PRIVATE": when the call is "blocked." For privacy reasons, many states allow callers the option to prevent his or her telephone data from being displayed on the other party's Caller ID display.
- If the call is from an office which uses multiple lines, the displayed phone number may not match the number you use to call the extension.

Tip

Even if the ringer of the handset is set to "RINGER OFF", you can receive Caller ID data.

About the memory match function

If you receive a call from a phone number which is stored in the Phone Directory (see page 19), the ringer sound will change to a higher tone from the second ring.

Note

The memory match function does not work with "OUT OF AREA" or "PRIVATE" calls; and it may not work with calls made from an office which uses multiple lines because the number does not always match the one you stored in this phone.

Looking at the Caller ID list

The phone stores the data of the last 20 calls received including “OUT OF AREA” and “PRIVATE” calls. It keeps track of all calls received; even if they were not answered.

Viewing the Caller ID list

You can look through the Caller ID list to check the phone number and/or name of the calls received.

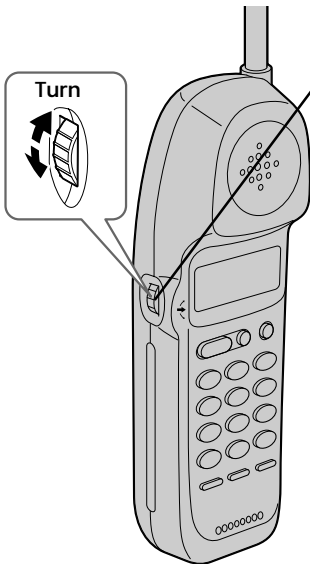

1 Turn Jog Dial.

The display shows the number of “NEW” (calls which you have not viewed) and “OLD” (calls which you have viewed) calls.

NEW 08 OLD 12

2 Turn Jog dial down to display older data or up to display newer data.

Note

If a 21st call is received, the oldest data is automatically erased.

Tip

If there is a “NEW” data, the NEW CALL lamp of the base unit flashes.

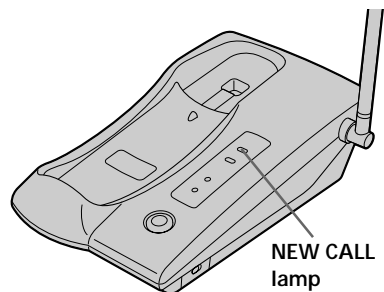

About the "*" mark

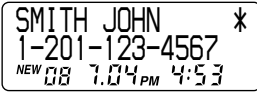

"*" appears if there are more than two calls from the same phone number. The older data will be replaced by the new data, so the calls are counted as only one call.

Erasing data from the Caller ID list

Old data will be erased automatically when a 21st call comes in, but you can also manually erase unnecessary data one by one or erase the entire list.

To erase the phone number one by one

- 1 Display the phone number you want to erase from the Caller ID list (see page 28).
- 2 Press Jog Dial.
- 3 Turn Jog Dial up to make "ERASE" flash and press Jog Dial.
- 4 Turn Jog Dial up to make "YES" flash, then press Jog Dial.
You will hear a long confirmation beep and the data is erased.

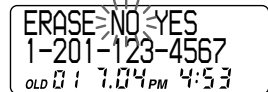
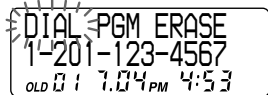
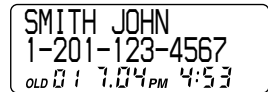

continued

Looking at the Caller ID list (continued)

To erase the entire list at once

1 Display any Caller ID data.

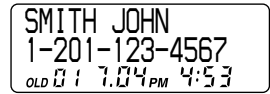

2 Press Jog Dial.

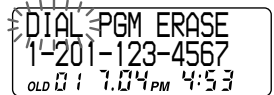

3 Turn Jog Dial up to make “ERASE” flash and press Jog Dial.

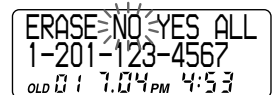

4 Turn Jog Dial up to make “ALL” flash, then press Jog Dial.

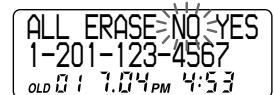

5 Turn Jog Dial up to make “YES” flash, then press Jog Dial.

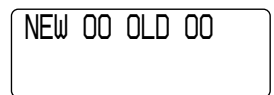

You will hear a long confirmation beep and the entire list is erased.

Note

“ALL” appears only when all the data has become “OLD” data. If there is any “NEW” data, you cannot erase the entire list.

Using the Caller ID list

By using the Caller ID list, you can call back a phone number from the Caller ID list easily, or store numbers from the Caller ID list into the Phone Directory.

Calling back a number from the Caller ID list

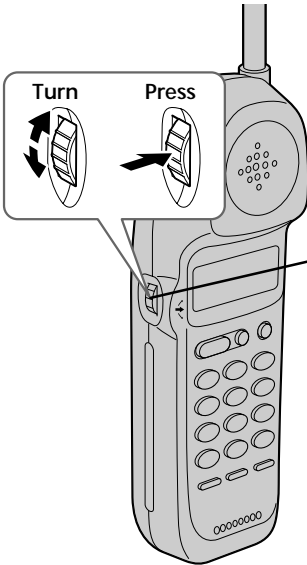

- 1 Display the phone number you want to call from the Caller ID list (see page 28).

SMITH JOHN
1-201-123-4567
NEW JER 7:04 PM 4:53

- 2 Confirm the number and press Jog dial.

DIAL PGM ERASE
1-201-123-4567
NEW JER 7:04 PM 4:53

- 3 Press Jog dial again.
The phone automatically dials the displayed number.

Notes

- If the number displayed in step 1 is not the one you should call back, you can change the number of digits of the phone number as described on page 33.
- If the phone is connected to a Private Branch Exchange (PBX), you may not be able to call back from the Caller ID list because an outside line access digit is necessary.

Tip

You may press **TALK** to make a call instead of doing steps 2 and 3.

continued

Using the Caller ID list (continued)

Storing a number of the Caller ID list into the Phone Directory

- 1 Display the name and phone number you want to store from the Caller ID list (see page 28).

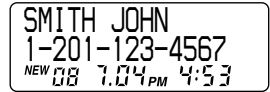

- 2 Confirm the number and press Jog Dial.

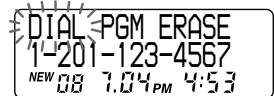

- 3 Turn Jog Dial up to make "PGM" flash and press Jog Dial.

The cursor flashes at the end of the name.

Enter or change the name, if necessary (see page 21).



- 4 Press Jog Dial.

The cursor flashes at the end of the phone number.

Enter or change the phone number, if necessary (see page 21).



- 5 Press Jog Dial again.

You will hear a long confirmation beep and the name and number are stored.

Notes

- Do not allow more than 20 seconds to elapse between each step of the procedure.
- If the number displayed in step 1 is not the one you should call back, you can change the number of digits of the phone number as described on page 33.
- If the phone is connected to a Private Branch Exchange (PBX), you may need to add an outside line access digit.

To change the number of digits of the phone number

If the number of digits of the phone number in the Caller ID list is different from the actual phone number, you need to adjust the number of digits of the phone number to call back or store into the PhoneDirectory .

- 1 While the phone number from the Caller ID list is displayed, press **(#)** repeatedly until the phone number with the correct number of digits appears on the display.

Each time you press **(#)**, the number of digits changes as follows.

When the home area code and the local area code do not match

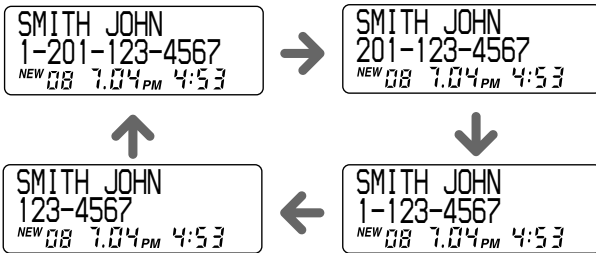

When the home area code matches

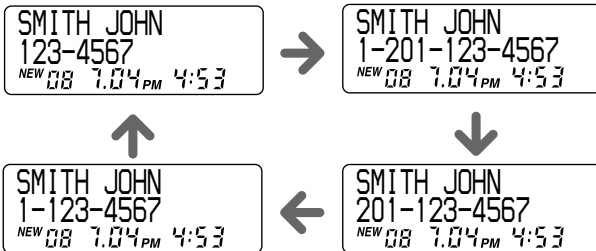

continued

Using the Caller ID list (continued)

When the local area code matches

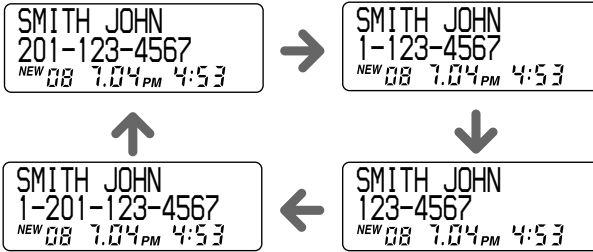

2 Continue the operation to call or store the phone number with the correct number of digits (pages 31 and 32).

Notes

- You need to adjust the number of digits each time you call back from the Caller ID list as the changes to the Caller ID data is not stored in memory.
- You may not be able to change the number of digits depending on the Caller ID data.

Using “Caller ID with Visual Call Waiting” service

This telephone is compatible with the “Caller ID with Visual Call Waiting” service. Make sure that your telephone company offers this service.

Like the basic Caller ID service, you need to subscribe to “Caller ID with Visual Call Waiting” in order to use this service.

Even though you may have already subscribed to “Caller ID” and “call waiting” as two separate services, you need to request a subscription to “Caller ID with Visual Call Waiting” as a single service.

This is a new service that combines the two services.

Even though you now have a “Caller ID with Visual Call Waiting” compatible phone, unless you subscribe to the combined “Caller ID with Visual Call Waiting” service, you will not be able to see the name and number of the second caller.

When a new call comes in while you are talking, you hear two short beeps. The caller’s name and/or phone number of the new call appears on the display for about 20 seconds.

To switch to another caller

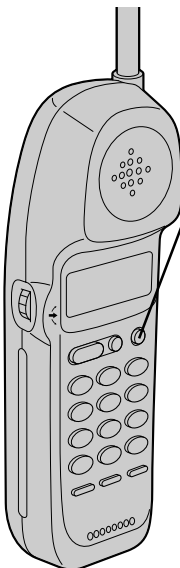

- 1** To switch to the new caller, press **CALL WAITING/ FLASH**.
- 2** To switch back to the first caller, press **CALL WAITING/ FLASH** again.

Using visual message waiting service

If you subscribe to your telephone company's message service which includes this feature, the display will show that you have messages waiting to be retrieved.

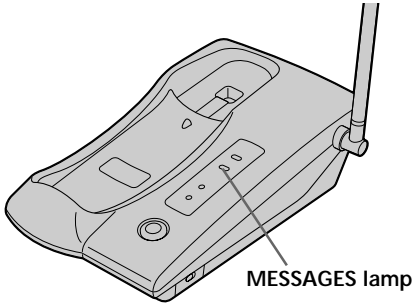

If you have messages

"MESSAGES WAITING" will appear on the display, and the MESSAGES lamp on the base unit flashes.

The display and the MESSAGES lamp will go off when you retrieve your messages.

Note

You cannot use this feature, if you have not subscribed to your telephone company's message service.

For details on the availability of this service, please ask your telephone company.

If the MESSAGES lamp remains flashing

If this lamp does not go off (e.g. When you retrieve your messages with other phones), you can go off the lamp manually.

To go off the MESSAGES lamp

1 Press (PGM).

2 Press (#).

3 Press Jog Dial.

The MESSAGES lamp on the base unit goes off, and you will hear a long confirmation beep.



If you move or change your telephone company

Message waiting signals are sent in one of two ways: FSK signaling or “stutter” signaling (Your telephone company can provide you with more information about your service).

The first time this phone receives a voice mail message, it will set itself to the FSK service and will lock out the stutter service if your telephone company is in FSK service.

When you move or change your telephone company, you need to reset this phone. To reset, perform the following procedure. The phone will return to ready state for either FSK or stutter dial tone voice mail recognition.

To reset this phone

- 1 Press (PGM).
- 2 Press (#).
- 3 Turn Jog Dial up to make “RESET” flash and press Jog Dial.

You will hear a long confirmation beep and the phone is reset.



Mounting the base unit on a wall

1

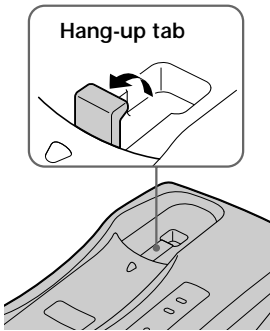

1

Raise the hang-up tab.

2

Plug the telephone line cord to the LINE jack and the AC power adaptor to the DC IN 9V jack, and hook the cords. Use the shorter cord for mounting.

2

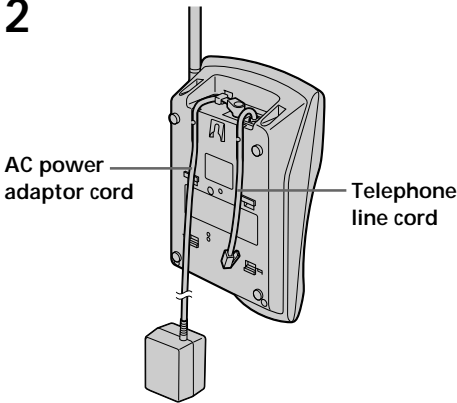

3

Attach the wall bracket to the center of the base unit.

Align the Δ marks of the wall bracket with those of the base unit.

3

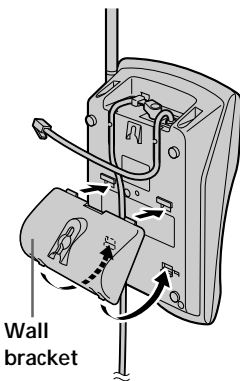

4

Plug the telephone line cord to the telephone outlet, and hook the base unit to the wall plate.

5

Plug the AC power adaptor to an AC outlet. Then raise the antenna so that it points towards the ceiling.

4,5

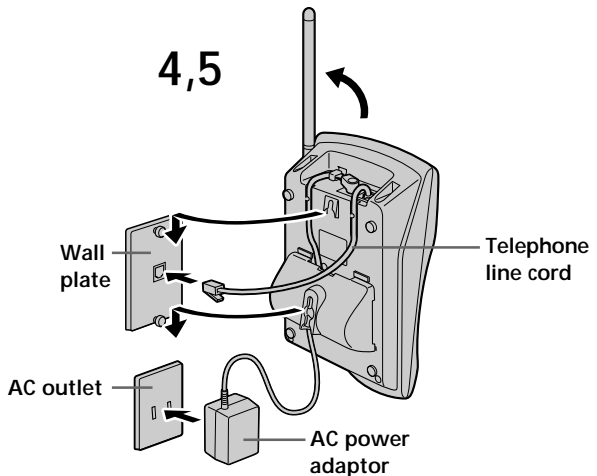

Tip

To remove the wall bracket, press the lower tabs.

Notes on power sources

On battery pack

- Store the battery pack at a temperature between 41°F (5°C) and 95°F (35°C) for best performance.
- If you do not use the handset for a long period of time, remove the battery pack after charging for more than 12 hours. This maintains battery life.
- Keep the battery pack away from fire.
- Do not short-circuit the battery terminals.
- Do not disassemble the battery pack.

On safety

- Do not unnaturally bend or crimp the cord, and do not place heavy objects on it.
- If the cord or plug is damaged, do not continue to use it. Contact your local Sony dealer for replacement.

On power failure

During a power interruption, you **cannot** make or receive calls.

Maintenance

On handling

- Do not attempt to disassemble the casing. Refer servicing to qualified personnel only.
- Do not put foreign objects into the unit. Should any liquid or solid object fall into the unit, unplug the unit and have it checked by qualified personnel before operating the unit any further.
- Do not put anything in the DC IN 9V (external power input) jack.
- Do not drop the unit as a malfunction may result.

On cleaning

- Clean the cabinets with a soft cloth slightly moistened with water or a mild detergent solution. Do not use any type of abrasive pad, scouring powder or solvent such as alcohol or benzine as they may damage the finish of the cabinet.
- If the charge terminals of the base unit and handset are soiled, wipe them with a soft cloth.

If you have any questions or problems concerning your phone, please consult your nearest Sony dealer.

Troubleshooting

If you've experienced any of the following difficulties while using your phone, use this troubleshooting guide to help you remedy the problem. Should any problem persist, consult your nearest Sony dealer.

	Symptom	Remedy
Making calls	You hear five short error beeps when you press TALK .	<ul style="list-style-type: none"> • Make sure you have set up the base unit correctly (page 6). • Move the handset closer to the base unit.
	You hear no dial tone.	<ul style="list-style-type: none"> • Make sure the telephone line cord is securely connected to the telephone outlet. • Make sure the battery is fully charged (page 9).
	The phone does not connect at all, even though the number you dial is correct.	<ul style="list-style-type: none"> • Make sure the dialing mode is set correctly (page 8).
	The phone does not redial correctly.	<ul style="list-style-type: none"> • Make sure the last dialed number is really the one you want to dial.
	You hear five short error beeps when you try to redial.	<ul style="list-style-type: none"> • The number you last dialed exceeds 32 digits (including the tone and pause digits if used). • The number you last dialed is erased.
Receiving calls	You cannot perform the redial operations (redialing, checking and erasing the phone number), and "CHANNEL SEARCHING" appears on the display.	<ul style="list-style-type: none"> • Move the handset closer to the base unit and perform the redial operations again.
	The handset does not ring.	<ul style="list-style-type: none"> • Make sure the ringer is turned on (page 25). • The battery may be weak. Charge the battery for more than 12 hours (page 9). • Make sure you have set up the base unit correctly (page 6). • Move the handset closer to the base unit.
During conversation	You hear interference during conversation.	<ul style="list-style-type: none"> • Move the handset closer to the base unit. • Place the base unit away from noise sources (page 6).
	Your conversation is muted and "CHANNEL SEARCHING" appear on the display.	<ul style="list-style-type: none"> • This is the out-of-range alarm. Move the handset closer to the base unit within one minute.
	You hear a beep every three seconds and BATTERY LOW appears on the display.	<ul style="list-style-type: none"> • The battery is weak. Charge the battery for more than 12 hours (page 9).

	Symptom	Remedy
Phone Directory	You hear five short error beeps and cannot store a number in the Phone Directory.	<ul style="list-style-type: none"> • Make sure you follow the procedure for storing the number correctly (pages 19). • Make sure the number (including the tone and pause digits) does not exceed 32 digits.
	Phone Directory dialing is incorrect.	<ul style="list-style-type: none"> • Store the correct number (pages 19).
Caller ID	The caller's name and/or phone number does not appear on the display.	<ul style="list-style-type: none"> • Make sure you have subscribed to Caller ID service. • Caller ID service may not work when the phone is connected to a Private Branch Exchange (PBX). • The call is made through company which does not offer Caller ID service. "OUT OF AREA" will appear on the display. • The call was "blocked". "PRIVATE" will appear on the display. • You have answered the call while "** RINGING **" was displayed. Be sure to answer after the Caller ID data is displayed.
	The caller's name and/or phone number does not appear on the display during call waiting.	<ul style="list-style-type: none"> • Make sure you have subscribed to "Caller ID with Visual Call Waiting" service (page 35). • Make sure nobody is talking with another phone on the same telephone line.
	You cannot dial the number from the Caller ID list.	<ul style="list-style-type: none"> • Make sure you entered your home area code correctly (page 11). • You may need to change the number of digits of the phone number (page 33). • This function may not work when the phone is connected to a Private Branch Exchange (PBX).
	The memory match function does not work.	<ul style="list-style-type: none"> • If the call is from an office which uses multiple lines, the phone number may not match the number you put in the memory. • If you have stored the phone number with an outside line access digit in the Phone Directory because the phone is connected to a Private Branch Exchange (PBX), the phone number will not match the Caller ID data.
	You cannot use visual message waiting service.	<ul style="list-style-type: none"> • Make sure you have subscribed to visual message waiting service (see page 36). • If you move or change your telephone company, reset this phone (see page 37).

continued

Troubleshooting (continued)

	Symptom	Remedy
Power source/battery	The CHARGE lamp does not light up when you place the handset to charge.	<ul style="list-style-type: none">• Wipe the charge terminals of the base unit and the handset with a soft cloth for better contact of the charge terminals.• Make sure the handset is placed on the base unit properly.
	The battery duration is short.	<ul style="list-style-type: none">• The battery pack was charged less than 12 hours (due to power failure, etc.).• The usage life of the battery has expired and needs replacement.

Specifications

General

Frequency band
923.1 - 927.75 MHz
Base unit: 18 μ W
Handset: 73 μ W
Operating channel
30 channels
Dial signal
Tone, 10 PPS (pulse) selectable
Supplied accessories
See page 5.

Handset

Power source
Rechargeable battery pack BP-T23
Battery life
Standby: Approx. 7 days
Talk: Approx. 6 hours
Dimensions
Approx. 58 x 177 x 46 mm (w/h/d),
antenna excluded
(approx. 2 $\frac{3}{8}$ x 7 x 1 $\frac{13}{16}$ inches)
Antenna: Approx. 72 mm
(approx. 2 $\frac{7}{8}$ inches)
Mass
Approx. 270 g
(approx. 9.5 oz), battery included

Base unit

Power source
DC 9V from AC power adaptor
AC-T127
Battery charging time
Approx. 12 hours
Dimensions
Approx. 123 x 63 x 225 mm (w/h/d),
antenna excluded
(approx. 4 $\frac{7}{8}$ x 2 $\frac{1}{2}$ x 8 $\frac{7}{8}$ inches)
Antenna: Approx. 120 mm
(approx. 4 $\frac{3}{4}$ inches)
Mass
Approx. 360 g
(approx. 13 oz), wall bracket excluded

Design and specifications are subject to change without notice.

For the customers in Canada RECYCLING NICKEL-CADMIUM BATTERIES

Nickel-Cadmium batteries are recyclable. You can help preserve our environment by returning your unwanted batteries to your nearest point for collection, recycling or proper disposal.

Note: In some areas the disposal of nickel-cadmium batteries in household or business trash may be prohibited.

RBRC (Rechargeable Battery Recycling Corporation) advises you about spent battery collection by the following phone number.

Call toll free number: 1-800-822-8837
(United States and Canada only)

Caution: Do not handle damaged or leaking nickel-cadmium batteries.



Index

A

- Adjusting volume
 - handset volume 16, 18
- Area code 11

B

- Battery pack
 - charging 9
 - duration 10

C

- Call waiting service 18, 35
- Caller ID 27
 - Caller ID list 28
 - calling back 31
 - memory match function 27
 - storing in Phone Directory 32
- Caller ID with Visual Call Waiting 35
- Connection 7

D

- Dialing mode
 - choosing 8
 - switching to the tone temporarily 16
- Directory
 - Phone Directory 19

E, F, G

- Erasing
 - Caller ID data 29
 - last phone number dialed 17
 - local area code 13
 - Phone Directory 22

H

- Home area code 11

I, J, K

- Identifying the parts 14

L

- Local area code 12
- Location, base unit 6

M, N

- Making calls 16
- Memory match function 27
- Mounting the base unit on a wall 38

O

- OUT OF AREA 27

P, Q

- Package contents 5
- Paging 26
- Phone Directory 19
- PRIVATE 27
- Pulse dialing 8

R

- Receiving calls 18
- Redialing 17
- Ringer
 - setting the ringer type 24
 - turning on/off 25

S

- Setting up
 - base unit 6
 - handset 9
- Storing Caller ID data in Phone Directory 32

T, U

- Tone dialing
 - dialing mode 8
 - switching to 16
- Troubleshooting 40

V, W, X, Y, Z

- Visual message waiting service 36
- Volume
 - handset 16, 18

AVERTISSEMENT

Afin d'éviter tout risque d'incendie ou d'électrocution, ne pas exposer cet appareil à la pluie ou à l'humidité.

Afin d'écartier tout risque d'électrocution, garder le coffret fermé. Ne confier l'entretien de l'appareil qu'à un personnel qualifié.

AVIS DE L'INDUSTRIE CANADA

AVIS: L'étiquette d'Industrie Canada identifie le matériel homologué.

Cette étiquette certifie que le matériel est conforme aux normes de protection, d'exploitation et de sécurité des réseaux de télécommunications, comme le prescrivent les documents concernant les exigences techniques relatives au matériel terminal. Le Ministère n'assure toutefois pas que le matériel fonctionnera à la satisfaction de l'utilisateur.

Avant d'installer ce matériel, l'utilisateur doit s'assurer qu'il est permis de la raccorder aux installations de l'entreprise locale de télécommunication. Le matériel doit également être installé en suivant une méthode acceptée de raccordement. L'abonné ne doit pas oublier qu'il est possible que la conformité aux conditions énoncées ci-dessus n'empêche pas la dégradation du service dans certaines situations.

Les réparations de matériel homologué doivent être coordonnées pas un représentant désigné par le fournisseur. L'entreprise de télécommunications peut demander à l'utilisateur de débrancher un appareil à la suite de réparations ou de modifications effectuées par l'utilisateur ou à cause de mauvais fonctionnement.

Pour sa propre protection, l'utilisateur doit s'assurer que tous les fils de mise à la terre de la source d'énergie électrique, des lignes téléphoniques et des canalisations d'eau métalliques, s'il y en a, sont raccordés ensemble. Cette précaution est particulièrement importante dans les régions rurales.

Avertissement: L'utilisateur ne doit pas tenter de faire ces raccordements lui-même; il doit avoir recours à un service d'inspection des installations électriques, ou à un électricien, selon le cas."

AVIS: L'indice d'équivalence de la sonnerie (IES) assigné à chaque dispositif terminal indique le nombre maximal de terminaux qui peuvent être raccordés à une interface.

La terminaison d'une interface téléphonique peut consister en une combinaison de quelques dispositifs, à la seule condition que la somme d'indices d'équivalence de la sonnerie de tous les dispositifs n'excède pas 5.

NOTICE IMPORTANTE POUR L'UTILISATEUR

Votre (SPP-ID971) a été approuvé par l'Industrie Canada.

Remarque

L'utilisation de cet appareil est soumise à deux conditions: (1) cet appareil ne peut causer aucune interférence; (2) cet appareil doit accepter toute les interférences, y compris les interférences pouvant entraîner un fonctionnement imprévu de l'appareil.

Le caractère privé des communications ne peut être garanti lors de l'utilisation de ce téléphone.

CODE DE SECURITE

Votre SPP-ID971 a reçu un code de sécurité numérique permanent et unique. Ce système de codage permet l'attribution 16,8 million de numéros de codes différents.

Table des matières

Informations préliminaires

- 4 A lire en premier
- 5 Etape 1 : Vérification du contenu du carton d'emballage
- 6 Etape 2 : Installation du poste de base
- 9 Etape 3 : Préparation de la batterie
- 11 Etape 4 : Enregistrement de l'indicatif de zone
- 14 Identification des éléments

Opérations de base

- 16 Emission d'un appel
- 17 Recomposition d'un numéro
- 18 Réception d'un appel

Fonctions du téléphone

- 19 Répertoire téléphonique
- 19 Mémorisation de numéros de téléphone et de noms
- 21 Changement d'un nom et d'un numéro de téléphone mémorisés
- 22 Effacement d'une mémoire
- 22 Composition d'un numéro depuis le répertoire téléphonique
- 24 Sélection du type de sonnerie
- 25 Mise hors service de la sonnerie du combiné
- 26 Appel du combiné

Fonctions Caller ID

- 27 Fonctionnement du service Caller ID
- 27 Lors de la réception d'un appel
- 28 Consultation de la liste Caller ID
- 28 Affichage de la liste Caller ID
- 29 Effacement des données de la liste Caller ID
- 31 Utilisation de la liste Caller ID
- 31 Rappel d'un numéro de la liste Caller ID
- 32 Mémorisation d'un numéro de la liste Caller ID dans le répertoire téléphonique
- 33 Changement du nombre de chiffres d'un numéro de téléphone
- 35 Utilisation du service "Caller ID avec appel en attente visible"
- 36 Utilisation du service d'indication visuelle des messages en attente

Informations complémentaires

- 38 Fixation murale du poste de base
 - 39 Remarques sur les sources d'alimentation
 - 39 Entretien
 - 40 Guide de dépannage
 - 43 Spécifications
- Couverture dos Index

FR

A lire en premier

Avant d'utiliser le téléphone, vous devez l'installer. Voici une description rapide de la façon dont le téléphone doit être installé : Suivez les étapes 1, 2, 3 et 4.

Etape 1 (page 5)

Déballiez d'abord le téléphone et les accessoires fournis.

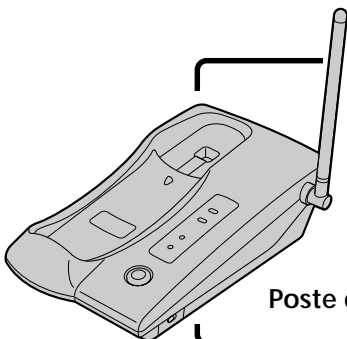

Poste de base

Etape 2 (pages 6 à 8)

Vous devez effectuer les choses suivantes pour installer le poste de base, et avant tout trouver l'emplacement idéal.

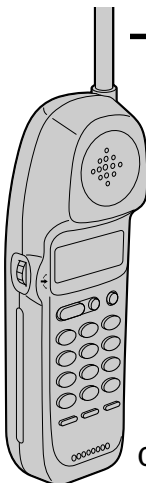

Combiné

Etape 3 (pages 9 à 10)

Ensuite, insérez la batterie dans le combiné et chargez-la pendant au moins 12 heures.

Etape 4 (pages 11 à 13)

Finalement, enregistrez le code de zone pour pouvoir utiliser le service Caller ID.

C'est tout !

Etape 1

Vérification du contenu du carton d'emballage

Assurez-vous que le carton d'emballage contient bien tous les accessoires suivants. Si un accessoire manque, contactez votre revendeur Sony.

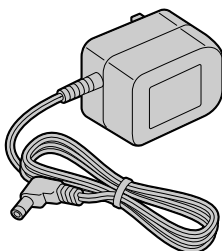

Adaptateur secteur
(AC-T127)

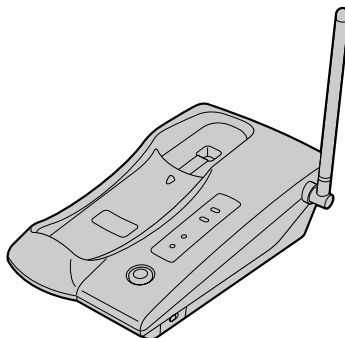

Poste de base



Combiné

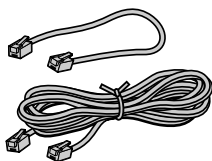

Cordons de ligne
téléphonique (2)

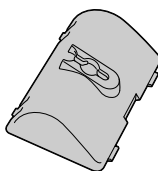

Applique murale pour le
poste de base

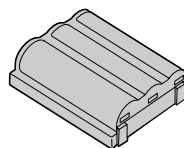

Batterie rechargeable
(BP-T23)

Etape 2

Installation du poste de base

Procédez de la façon suivante:

- Choisissez l'emplacement idéal
- Raccordez le poste de base
- Choisissez le mode de numérotation

Choisissez l'emplacement idéal

L'emplacement du poste affecte la qualité de la réception du combiné.

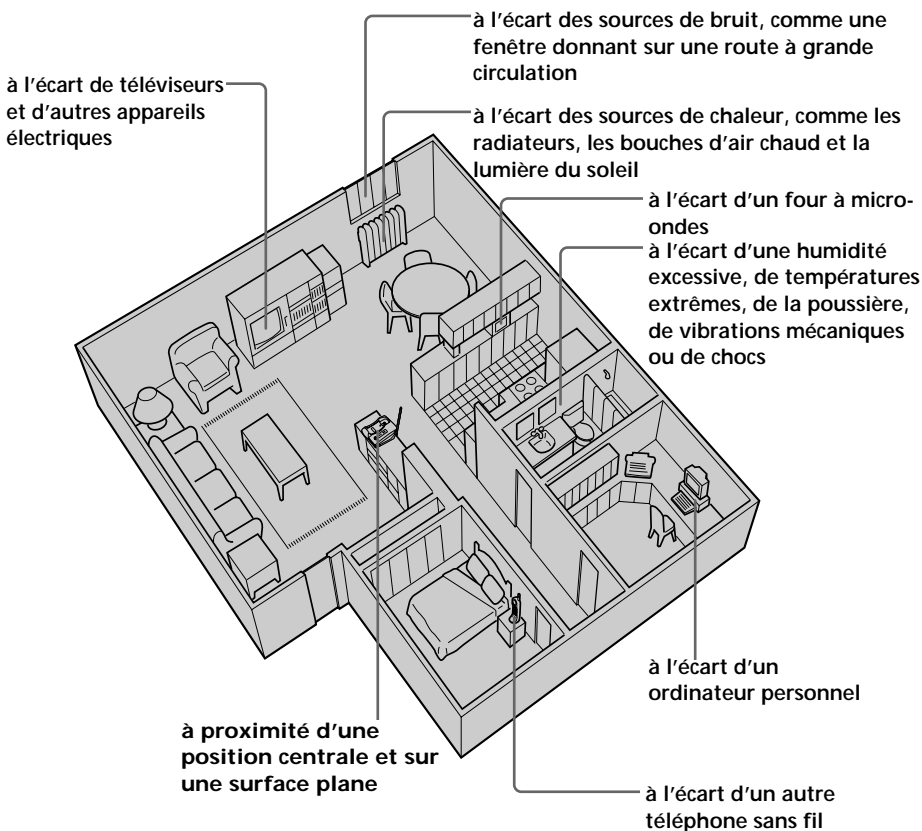

ATTENTION:

- Si le son est souvent coupé pendant une communication téléphonique, rapprochez-vous du poste de base ou éloignez le poste des sources de bruits.
- Le téléphone sans fil fonctionne à une fréquence qui peut provoquer des interférences sur la réception télévisée ou radio. Le poste de base ne doit pas être placé à proximité de ou sur un téléviseur ou un magnétoscope. En cas d'interférences, il suffit en général d'éloigner le téléphone du téléviseur ou du magnétoscope pour réduire ou éliminer les interférences.

Raccordez le poste de base

Si vous voulez le suspendre au mur, reportez-vous à la page 38.

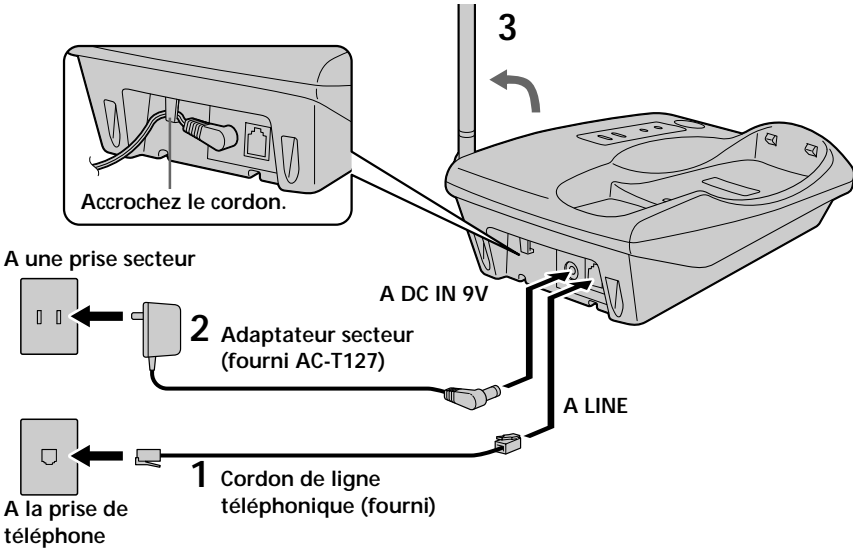

- 1 Raccordez le cordon de ligne téléphonique à la prise LINE et à une prise téléphonique.
- 2 Raccordez l'adaptateur secteur à la prise DC IN 9V et à une prise secteur.
- 3 Levez l'antenne et assurez-vous qu'elle est dirigée vers le plafond.

suite

Etape 2 : Installation du poste de base (suite)

Remarques

- Utilisez seulement l'adaptateur secteur fourni AC-T127 à l'exclusion de tout autre.
- Raccordez l'adaptateur secteur à une source d'alimentation toujours sous tension.
- Placez le poste de base le plus près possible d'une prise murale pour que l'adaptateur secteur puisse être facilement débranché.

Polarité de la fiche



Conseil

Si votre prise de téléphone n'est pas de type modulaire, contactez votre compagnie de téléphone qui vous renseignera à ce sujet.

Prise modulaire



Choisissez le mode de numérotation

Pour que le téléphone fonctionne correctement, le mode de numérotation approprié (décimal ou à fréquences vocales) doit être sélectionné.

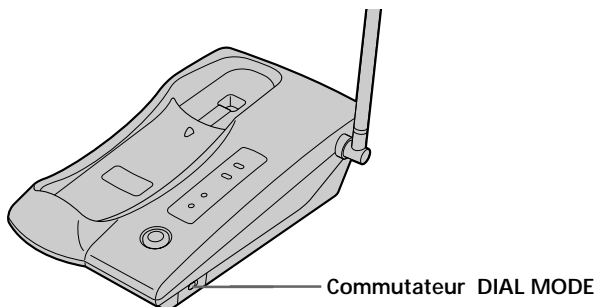

Selon le système de numérotation de votre ligne téléphonique, réglez le commutateur DIAL MODE de la façon suivante :

Si votre système est	Réglez le commutateur sur
A fréquences vocales	TONE
Décimal	PULSE

En cas d'incertitude

Faites un essai en réglant le commutateur DIAL MODE sur TONE. Si l'appel aboutit, laissez le commutateur sur cette position, sinon réglez-le sur PULSE.

Etape 3

Préparation de la batterie

Chargez la batterie pendant au moins 12 heures avant d'utiliser le téléphone.

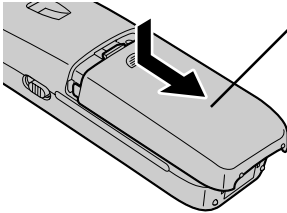

- 1** Ouvrez le couvercle du logement de la batterie du combiné en le faisant coulisser.

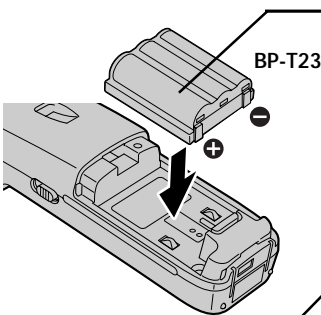

- 2** Insérez la batterie (avec les plots dirigés vers le bas) dans le logement de batterie.

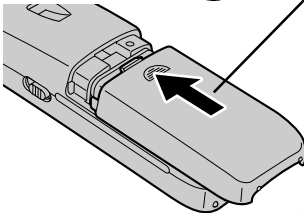

- 3** Fermez le couvercle du logement.

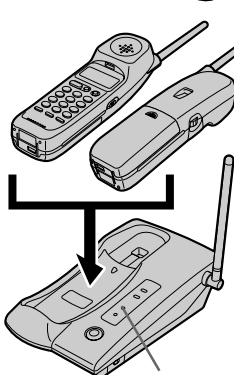

- 4** Posez le combiné sur le poste de base.

Le combiné peut être posé à l'endroit ou à l'envers.

Le témoin CHARGE s'allume si le combiné repose correctement sur les plots de charge du poste de base. Chargez la batterie pendant plus de 12 heures pour qu'elle soit pleine. Le témoin CHARGE reste allumé lorsque la recharge est terminée.

Témoin CHARGE

suite

Etape 3 : Préparation de la batterie (suite)

Autonomie de la batterie

Une batterie complètement chargée dure environ:

- Approx. 6 heures lors d'une communication continue avec le combiné
- Approx. 7 jours lorsque le combiné est en veille

Remarques

- La batterie se décharge lentement à longue terme, même si elle n'est pas sollicitée.
- Si vous laissez la batterie dans le combiné sans la charger, elle se déchargera complètement.
Il faut recharger plusieurs fois de suite une batterie complètement déchargée pour qu'elle retrouve sa capacité d'origine.

Pour tirer le meilleur parti de la batterie

Ne reposez pas le combiné sur le poste de base après chaque appel. La batterie fonctionne mieux si le combiné est remis sur le poste après deux ou trois appels. Toutefois, si le combiné ne reste pas pendant longtemps sur le poste de base, la batterie se déchargera.

Achat d'une nouvelle batterie

Si la batterie dure moins de quelques minutes malgré 12 heures de charge, c'est qu'elle est usée et qu'elle doit être remplacée.

Contactez votre revendeur ou un service après-vente agréé Sony et demandez une batterie rechargeable Sony **BP-T23**.

Remarque

L'autonomie de la batterie varie selon les conditions d'utilisation et la température ambiante.

Etape 4

Enregistrement de l'indicatif de zone

La première fois que vous utilisez ce téléphone ou si vous allez dans une région ayant un autre indicatif de zone, vous devrez enregistrer l'indicatif régional, sinon vous ne pourrez pas utiliser certaines fonctions de ce téléphone ni les fonctions Caller ID.

Cette démarche est nécessaire pour que le téléphone puisse sélectionner un indicatif de zone et composer un numéro à partir de la liste Caller ID.

Selon la région, enregistrez un indicatif de zone à 3 chiffres en procédant de la façon suivante:

1^{er} cas

Si la numérotation à 7 chiffres (sans indicatif de zone) est acceptée pour les appels locaux dans votre région, reportez-vous à "Pour enregistrer l'indicatif régional" ci-dessous.



Si vous habitez dans une région où les appels en provenance ou à destination d'autres régions peuvent être effectués par une numérotation à 10 chiffres (indicatif de zone + numéro), vous pourrez enregistrer jusqu'à 5 indicatifs locaux avec ce téléphone pour profiter de ce système. Voir "Pour enregistrer l'indicatif local (pour les utilisateurs de numéros de téléphone à 10 chiffres)" à la page 12.

2^e cas

Si une numérotation à 10 chiffres (indicatif de zone + numéro) est requise pour tous les appels locaux dans votre région, enregistrez d'abord "000" comme indicatif régional. Reportez-vous ensuite à "Pour enregistrer votre indicatif régional" ci-dessous, puis à "Pour enregistrer l'indicatif local (pour les utilisateurs de numéros de téléphone à 10 chiffres)" à la page 12.

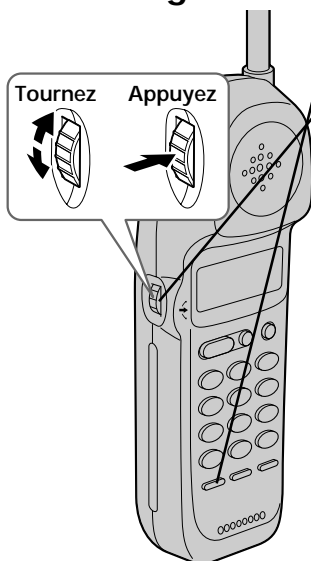
Pour enregistrer l'indicatif régional



- 1 Appuyez sur (PGM).
- 2 Tournez la molette pour faire clignoter "AREA".

- 3 Appuyez sur la molette.

- 4 Appuyez à nouveau sur la molette. "ENTER AREA CODE" apparaît sur l'afficheur.
- 5 Saisissez les trois chiffres de votre indicatif régional avec les touches de composition.
- 6 Appuyez sur (PGM).
Un long bip de confirmation est audible.

suite

Etape 4 : Enregistrement de l'indicatif de zone (suite)

Remarques

- Si l'indicatif régional est déjà enregistré, il apparaîtra sur l'afficheur à l'étape 4. Pour enregistrer un autre indicatif régional, reportez-vous à "Pour changer l'indicatif régional" ci-dessous.
- Chaque étape de la procédure doit être effectuée en l'espace de 20 secondes.

Conseils

- Vous pouvez appuyer sur la molette au lieu de (PGM) à l'étape 6.
- Pour vérifier l'indicatif régional actuel, effectuez les étapes 1 à 4. L'indicatif régional apparaît sur l'afficheur pendant 20 secondes environ.

Pour changer l'indicatif régional

- 1 Effectuez les étapes 1 à 4 de la page 11.
L'indicatif régional actuel apparaît sur l'afficheur.
- 2 Tournez la molette pour supprimer l'indicatif régional actuel.
- 3 Enregistrez le nouvel indicatif régional avec les touches de composition.
- 4 Appuyez sur (PGM).
Un long bip de confirmation est audible.

Pour enregistrer l'indicatif local (pour les utilisateurs de numéros de téléphone à 10 chiffres)

Si un appel correspond à un des indicatifs locaux que vous avez enregistrés, le numéro de téléphone sera enregistré avec 10 chiffres dans la liste Caller ID (indicatif de zone + numéro). Si l'appel ne correspond à aucun des indicatifs locaux enregistrés, le numéro de téléphone sera enregistré avec 11 chiffres dans la liste Caller ID (1 + indicatif de zone + numéro). Dans certaines régions d'un pays, il est possible d'avoir plusieurs indicatifs locaux. (Cinq indicatifs régionaux peuvent être enregistrés au maximum dans ce téléphone.)

- 1 Effectuez les étapes 1 à 3 de la page 11.

- 2 Tournez la molette pour faire clignoter "LOCAL".



- 3 Appuyez sur la molette.

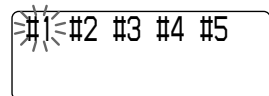

- 4 Sélectionnez le nombre ("#1" à "#5") pour enregistrer l'indicatif local en tournant la molette.

- 5 Appuyez sur la molette.
“ENTER AREA CODE” apparaît sur l’afficheur.
- 6 Saisissez les trois chiffres de l’indicatif local avec les touches de composition.
- 7 Appuyez sur (PGM).
Un long bip de confirmation est audible.

Remarques

- Si l’indicatif local est déjà enregistré, il apparaîtra sur l’afficheur à l’étape 5.
Pour enregistrer un autre indicatif local, reportez-vous à “Pour changer l’indicatif local” ci-dessous.
- Chaque étape de la procédure doit être effectuée en l’espace de 20 secondes.

Conseils

- Vous pouvez appuyer sur la molette au lieu de (PGM) à l’étape 7.
- Pour vérifier l’indicatif local actuel, effectuez les étapes 1 à 5. L’indicatif local apparaît sur l’afficheur pendant 20 secondes.

Pour changer l’indicatif local

- 1 Effectuez les étapes 1 à 5 de la page 12 .
L’indicatif local actuel apparaît sur l’afficheur.
- 2 Tournez la molette pour effacer l’indicatif local actuel.
- 3 Enregistrez un nouvel indicatif local avec les touches de composition.
- 4 Appuyez sur (PGM).
Un long bip de confirmation est audible.

Pour effacer l’indicatif local

Vous pouvez effacer l’indicatif local en effectuant les étapes 1 et 2 ci-dessus, puis en appuyant sur (PGM).

L’indicatif local sera effacé et vous entendrez un long bip de confirmation.

Identification des éléments

Reportez-vous aux pages indiquées entre parenthèses pour les détails.

Poste de base

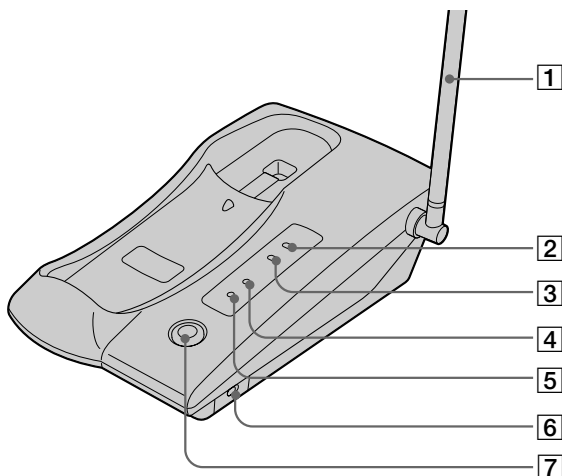

- 1** Antenne (p. 7, 38)
- 2** Témoin NEW CALL (p. 28)
Clignote en présence de nouvelles données ("NEW") dans la liste Caller ID.
- 3** Témoin MESSAGES (p. 36)
Clignote en présence de messages.
- 4** Témoin CHARGE (p. 9)
S'allume lorsque la batterie est chargée.
- 5** Témoin LINE (p. 16, 18)
S'allume lorsque le combiné est utilisé.
- 6** Commutateur DIAL MODE (p. 8)
Pour sélectionner la numérotation décimales ou à fréquences vocales.
- 7** Touche HANDSET LOCATOR (p. 26)
Pour appeler le combiné.
- 8** Crochet pour le cordon d'adaptateur secteur (p. 7)
- 9** Prise DC IN 9 V (p. 7, 38)
- 10** Prise LINE (ligne téléphonique) (p. 7, 38)

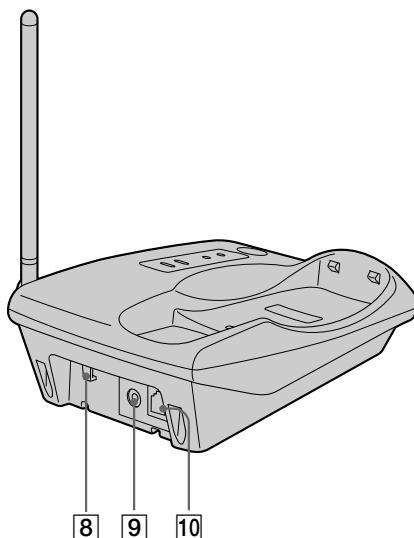

Combiné

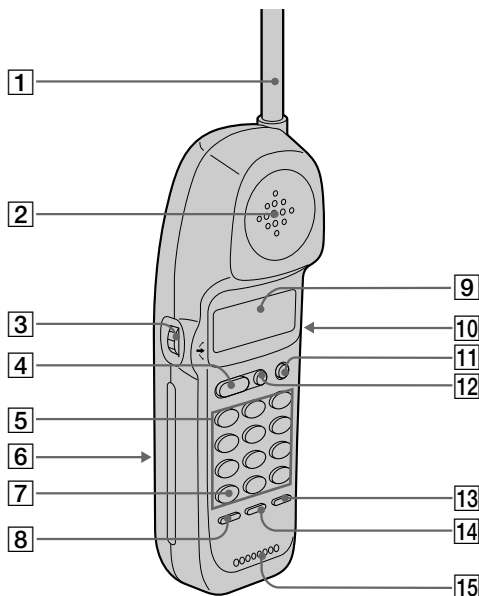

- | | |
|---|---|
| <p>1 Antenne</p> <p>2 Haut-parleur</p> <p>3 Jog dial (p. 11, 19, 28)</p> <p>4 Touche TALK (p. 16, 18)
Pour recevoir ou émettre un appel.</p> <p>5 Touches de composition (p. 16)</p> <p>6 Logement de la batterie (p. 9)</p> <p>7 Touche * TONE (p. 16)
Pour passer provisoirement à la numérotation décimale.</p> <p>8 Touche PGM (programme) (p. 11, 19)
Pou mémoriser des numéros dans le répertoire téléphonique.</p> <p>9 Afficheur (p. 27)</p> | <p>10 Commutateur VOL (volume) (p. 16)
Pour régler le volume du combiné.</p> <p>11 Touche CALL WAITING/FLASH (p. 18, 35)
Pour prendre un second appel si vous êtes abonné au service "appel en attente", ou pour appeler une autre personne.</p> <p>12 Touche OFF (p. 16)
Pour interrompre un appel.</p> <p>13 Touche REDIAL (p. 17)
Pour recomposer le dernier numéro appelé.</p> <p>14 Touche PAUSE (p. 20)
Pour insérer une pause dans la séquence de numérotation.</p> <p>15 Microphone</p> |
|---|---|

Emission d'un appel

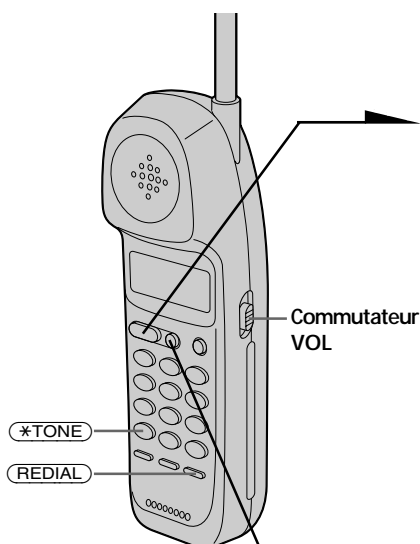

- 1 Décrochez le combiné du poste de base.
- 2 Appuyez sur **(TALK)** et attendez que "TALK" apparaisse sur l'afficheur.
L'afficheur indique la durée de la communication en heures, minutes et secondes.
Les touches de composition s'allument pendant cinq secondes.
Vous entendez la tonalité de ligne.
Le témoin LINE sur le poste de base s'allume.
Si "CHANNEL SEARCHING" apparaît sur l'afficheur, rapprochez-vous du poste de base.
- 3 Composez le numéro de téléphone.
- 4 Lorsque vous avez terminé, appuyez sur **(OFF)** ou reposez le combiné sur le poste de base.
L'afficheur et le témoin LINE sur le poste de base s'éteignent.

Autres fonctions

Pour	Il faut
Régler le volume du combiné	Régler le commutateur VOL sur H (fort), M (moyen) ou L (faible).
Passer temporairement à la numérotation à fréquences vocales	Appuyer sur (*TONE) après la connexion de la ligne. La ligne reste dans ce mode jusque ce qu'elle soit coupée.

Remarques

- Le bruit de fond peut augmenter lorsque vous augmentez le volume. Ajustez le volume convenablement.
- Si la communication est interrompue et "CHANNEL SEARCHING" apparaît sur l'afficheur, rapprochez-vous du poste de base, sinon la ligne sera coupée une minute plus tard.

Si la batterie s'épuise pendant un appel

Le combiné émettra cinq fois des bips toutes les trois secondes et  et "BATTERY LOW" apparaîtront sur l'afficheur. Terminez votre appel et rechargez la batterie.

Pour des performances optimales, rechargez la batterie pendant au moins 12 heures.

Sachez que pendant les 10-15 premières minutes de recharge, le téléphone est désactivé et il n'est pas possible d'émettre ni de recevoir un appel.

Lorsque ces 10-15 minutes se sont écoulées, vous **pouvez** utiliser le téléphone, mais l'autonomie de la batterie sera **très courte**. Il est conseillé de **recharger complètement** la batterie avant de réutiliser le téléphone.

Recomposition d'un numéro

1 Appuyez sur  et attendez que "TALK" apparaisse sur l'afficheur.

Les touches de composition s'allument pendant cinq secondes.

Le témoin LINE sur le poste de base s'allume .

2 Appuyez sur  pour recomposer le dernier numéro composé.

Remarque

Si le numéro a plus de 32 chiffres ou s'il a été effacé, cinq bips brefs signaleront que le numéro ne peut pas être recomposé.

Pour vérifier le numéro de téléphone avant de le recomposer

Appuyez sur  pendant que le combiné n'est pas en communication.

Le dernier numéro composé apparaît pendant cinq secondes sur l'afficheur.

Pendant que le numéro est affiché, appuyez sur  pour le composer.

Remarque

Le numéro ne sera pas affiché s'il a plus de 32 chiffres ou s'il a été effacé.

Pour effacer le dernier numéro composé

Appuyez deux fois sur  en l'espace de cinq secondes pendant que le combiné n'est pas en communication.

Le numéro est effacé de la mémoire et un long bip de confirmation est audible.

Réception d'un appel

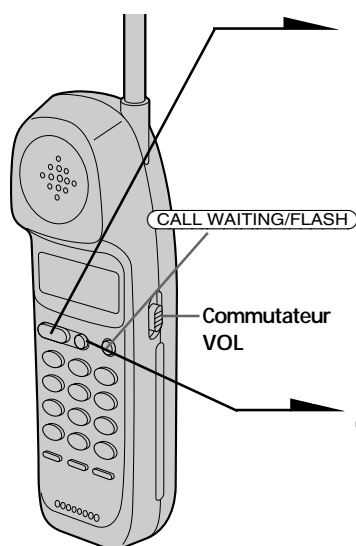

1 Lorsque vous entendez le téléphone sonner, décrochez le combiné du poste de base et appuyez sur **TALK**.

“TALK” apparaît sur l’afficheur ainsi que la durée de la communication en heures, minutes et secondes.

Les touches de composition s’allument pendant cinq secondes.

Le témoin LINE sur le poste de base s’allume.

2 Lorsque vous avez terminé, appuyez sur **OFF** ou reposez le combiné sur le poste de base.

L’afficheur et le témoin LINE s’éteignent sur le poste de base.

Autres fonctions

Pour	Il faut
Ajuster le volume du combiné	Régler le commutateur VOL sur H (fort), M (moyen) ou L (faible).
Prendre un autre appel (service “appel en attente”*)	Appuyer sur CALL WAITING/ FLASH . Appuyer à nouveau sur CALL WAITING/ FLASH pour reprendre le premier appel.
Mettre en/hors service la sonnerie du combiné	Voir “Mise hors service de la sonnerie du combiné” à la page 25.

* Vous devez souscrire un abonnement à ce service auprès de votre compagnie de téléphone.

Remarque

Si un autre appel entre pendant la communication avec une autre personne, deux brefs bips sont audibles.

Conseil

“** RINGING **” apparaît aussi sur l’afficheur pour vous signaler un appel entrant.

Si vous avez souscrit un abonnement au service Caller ID

- Le numéro et/ou le nom de l’appelant apparaîtront sur l’afficheur lorsque vous recevrez un appel (voir page 27) ou lorsqu’un second appel sera enregistré “appel en attente”.
- Le son de la sonnerie devient plus aigu si l’appel correspond à un numéro mémorisé dans le répertoire téléphonique (fonction de correspondance avec la mémoire, voir page 27).

Répertoire téléphonique

Vous pouvez composer un numéro en faisant défiler les numéros enregistrés dans le répertoire téléphonique. Ce répertoire peut contenir 50 numéros de téléphone au maximum.

Mémorisation de numéros de téléphone et de noms

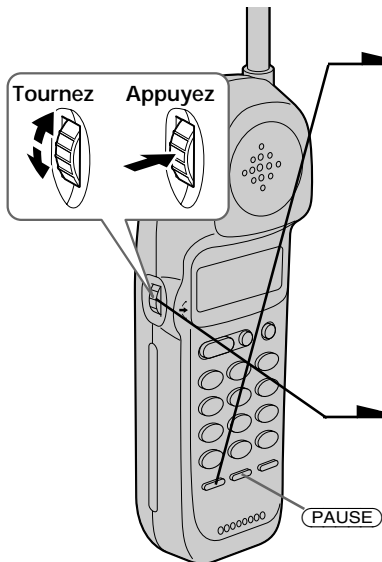

Exemple: Pour mémoriser "SONY" "123-4567".

- 1 Appuyez sur (PGM).
(Ne pas appuyer sur (TALK).)
Les touches de composition s'allument pendant cinq secondes.



Si "DIRECTORY" ne clignote pas, tournez la molette pour faire clignoter cette indication.

- 2 Appuyez sur la molette.
"ENTER NAME" apparaît.
- 3 Indiquez le nom à l'aide des touches de composition.

Vous pouvez saisir jusqu'à 16 caractères. Appuyez sur une touche de composition jusqu'à ce que le caractère souhaité apparaisse. (Voir la liste des caractères pour le détail).

Saisissez successivement tous les caractères de la même façon.

Pour saisir deux caractères affectés à la même touche, ou pour insérer un espace, tournez la molette pour déplacer le curseur vers la droite.

Exemple: Pour enregistrer "SONY", appuyez quatre fois sur (7) (S), appuyez trois fois sur (6) (O), tournez la molette pour déplacer le curseur, appuyez deux fois sur (6) (N) et appuyez trois fois sur (9) (Y).

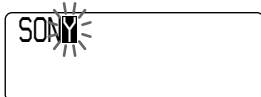

Liste de caractères

Touche	Caractère
①	1
②	A → B → C → 2
③	D → E → F → 3
④	G → H → I → 4
⑤	J → K → L → 5
⑥	M → N → O → 6
⑦	P → Q → R → S → 7
⑧	T → U → V → 8
⑨	W → X → Y → Z → 9
0	0
*	*
#	& → ' → , → - → . → #

suite

Répertoire téléphonique (suite)

4 Appuyez sur **(PGM)**.
“ENTER NUMBER” apparaît.

5 Indiquez le numéro de téléphone.
Vous pouvez saisir jusqu’à 32 chiffres, tonalité et pause comprises, car chacune compte comme un caractère.



Si le numéro de téléphone a 17 chiffres ou plus, il apparaîtra sur deux lignes.

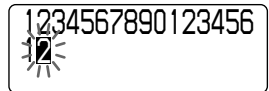

6 Appuyez sur **(PGM)**.
Un long bip de confirmation est audible et le nom et le numéro sont mémorisés. L'afficheur s'éteint.

Remarques

- Si vous essayez de mémoriser un 51^e numéro, vous entendrez des bips brefs vous signalant une erreur et “MEMORY FULL” apparaîtra sur l'afficheur. Vous ne pourrez pas mémoriser ce numéro. Pour pouvoir mémoriser un nouveau numéro, vous devez en effacer un (voir page 22).
- Ne mettez pas plus de 20 secondes pour effectuer chaque étape.
- Le nombre total de numéros de téléphone dans le répertoire téléphonique varie selon le nombre de chiffres que contient chaque numéro. Si tous les numéros n'ont que 16 chiffres, vous pourrez en mémoriser 50. Mais comme le répertoire téléphonique emploie la mémoire de deux numéros pour un numéro de 17 chiffres ou plus, le nombre total de numéros de téléphone pouvant être mémorisés dans le répertoire téléphonique diminue de deux chaque fois que vous mémorisez un numéro de 17 chiffres ou plus.

Conseils

- Si vous avez enregistré un mauvais numéro ou nom à l'étape 3 ou 5, tournez la molette pour l'effacer, puis saisissez le nom ou le numéro correct.
- Vous pouvez appuyer sur la molette au lieu de **(PGM)** aux étapes 4 et 6.

Pour mémoriser un numéro passant par un standard téléphonique (PBX)

Avant de saisir le numéro de téléphone à l'étape 5 ci-dessus:

- 1** Saisissez le chiffre d'accès à la ligne extérieure (par ex. 9).
- 2** Appuyez sur **(PAUSE)**.

Changement d'un nom et d'un numéro de téléphone mémorisés

- 1** Affichez le nom et le numéro de téléphone que vous voulez changer en effectuant les étapes 1 et 2 de "Composition d'un numéro depuis le répertoire téléphonique" à la page 22.

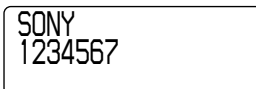

- 2** Appuyez sur la molette.



- 3** Tournez la molette pour faire clignoter "EDIT" et appuyez sur la molette.

Le curseur clignote sur le dernier caractère du nom.

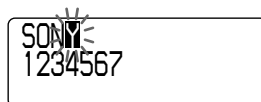

- 4** Tournez la molette pour effacer les caractères et saisissez le nouveau nom.

Si vous voulez changer seulement le numéro, omettez cette étape.

- 5** Appuyez sur la molette.

Le curseur clignote sur le dernier chiffre du numéro de téléphone.



- 6** Tournez la molette pour effacer le numéro et saisissez le nouveau numéro.

Si vous ne voulez pas changer de numéro, omettez cette étape.

- 7** Appuyez sur la molette.

Un long bip de confirmation est audible et le nom et/ou le numéro de téléphone est changé.



Conseil

Si le numéro de téléphone a 17 caractères ou plus, " – " apparaît après le 15^e chiffre et tous les chiffres sont affichés pendant deux secondes environ sur deux lignes.

suite



Répertoire téléphonique (suite)

Effacement d'une mémoire

- 1 Affichez le nom et le numéro de téléphone que vous voulez effacer en effectuant les étapes 1 et 2 de "Composition d'un numéro depuis le répertoire téléphonique".

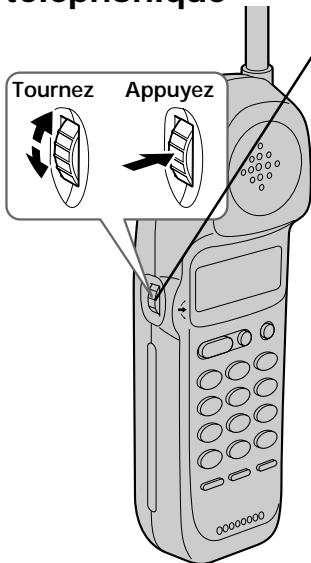
- 2 Appuyez sur la molette.

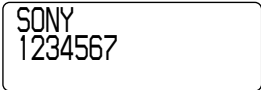
- 3 Tournez la molette pour faire clignoter "ERASE" et appuyez sur la molette.

- 4 Tournez la molette pour faire clignoter "YES", puis appuyez sur la molette.
Un long bip de confirmation est audible et le contenu de la mémoire est effacé.

Composition d'un numéro depuis le répertoire téléphonique



- 1 Appuyez sur la molette.
"DIRECTORY" apparaît sur l'afficheur.
- 2 Affichez le nom et le numéro de téléphone que vous voulez appeler.
Pour rechercher dans l'ordre alphabétique: Tournez la molette vers le haut ou le bas.
Pour rechercher en indiquant le caractère initial: Appuyez sur la touche de composition correspondant au caractère souhaité puis tournez la molette.

- 3 Appuyez sur la molette.

- 4 Appuyez une nouvelle fois sur la molette.
Le numéro de téléphone est composé.

Conseil

Vous pouvez appuyer sur **TALK** pour faire un appel au lieu d'effectuer les étapes 3 et 4.

A propos de l'ordre de recherche.

Les noms apparaissent dans l'ordre suivant lorsque vous tournez la molette vers le haut ou le bas.

- Ordre alphabétique: ABC...XYZ ↔ symbols ↔ * ↔ # ↔ 0 - 9

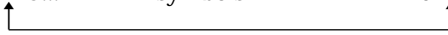

- Caractère initial: Pour rechercher "SONY" par exemple, appuyez sur **7** puis tournez la molette pour rechercher les noms commençant par P, Q, R, S ou 7.

Sélection du type de sonnerie

Vous avez le choix entre quatre types de sonnerie pour le combiné.

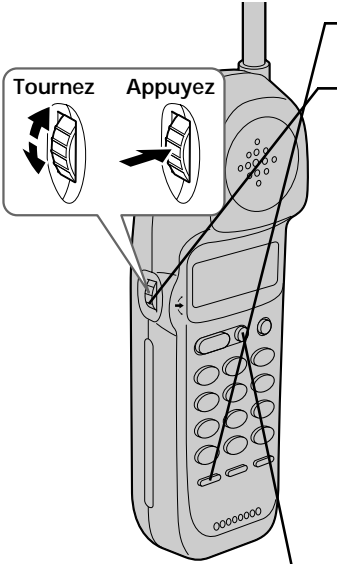

1 Appuyez sur (PGM).

2 Tournez la molette pour faire clignoter "RINGER".

3 Appuyez sur la molette.
Le type de sonnerie actuel apparaît.

4 Appuyez sur une des touches de composition (1 à 4) pour sélectionner le type de sonnerie.
Vous entendez la tonalité de la sonnerie.

5 Appuyez sur (OFF).

Mise hors service de la sonnerie du combiné

1 Effectuez les étapes 1 à 3 de la page 24.

2 Appuyez sur **0**.

Un bip de confirmation est audible.

RINGER OFF
SELECTED

3 Appuyez sur **OFF**.

Lorsque "RINGER" est réglé sur "RINGER OFF"

Le combiné ne sonne pas. Vous pouvez faire et recevoir un appel si un autre téléphone est branché sur la même ligne de téléphone pour vous signaler les appels entrants.

Pour remettre la sonnerie en service

Suivez les instructions décrites dans "Sélection du type de sonnerie" de la page 24.

Appel du combiné

Vous pouvez appeler le combiné depuis le poste de base.

Ce n'est pas possible lorsque le combiné est en communication.

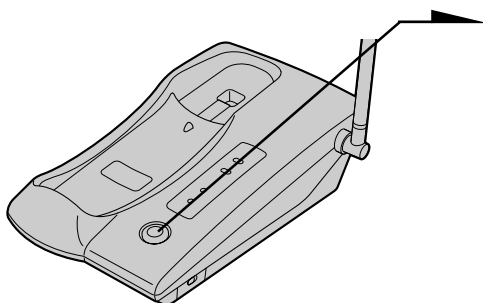

Pour appeler le combiné

Appuyez sur **(HANDSET LOCATOR)**.

Le combiné sonne pendant une minute.

Pour arrêter la sonnerie, appuyez sur **(OFF)** sur le combiné.

Conseil

Vous pouvez appeler le combiné même lorsque "RINGER" est réglé sur "RINGER OFF".

Fonctionnement du service Caller ID

Le service Caller ID permet de vérifier le numéro de téléphone de l'appelant sur l'afficheur avant de lui répondre. Pour pouvoir utiliser cette fonction vous devez souscrire un abonnement à ce service. Le nom du service varie d'une compagnie de téléphone à l'autre.

Pour utiliser cette fonction, votre code régional doit être enregistré (voir page 11).

Lors de la réception d'un appel

Le numéro de téléphone apparaît sur l'afficheur avec la date et l'heure, comme indiqué dans l'exemple ci-dessous.

Si le service Caller ID inclut le nom, le nom de l'appelant sera aussi affiché (15 lettres au maximum).

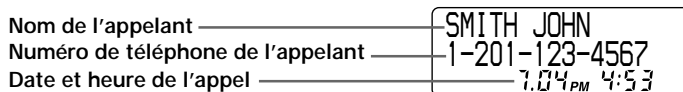

Lorsque vous répondez à un appel, l'affichage Caller ID est remplacé par "TALK".

Remarques

- Le numéro de téléphone et/ou le nom de l'appelant n'apparaîtront pas dans les cas suivants:
 - "OUT OF AREA" (hors portée): lorsque l'appel est effectué par un téléphone de société qui n'a pas de service Caller ID (appels internationaux compris).
 - "PRIVATE" (privé): si l'appel est verrouillé pour préserver la vie privée. De nombreux états offrent aux appelants la possibilité d'empêcher l'affichage de leurs coordonnées téléphoniques sur l'afficheur de leur correspondant.
- Si le numéro est composé depuis un bureau utilisant plusieurs lignes, le numéro de téléphone affiché risque de ne pas correspondre au numéro du poste.

Conseil

Même si la sonnerie du combiné est réglé sur "RINGER OFF", vous pourrez recevoir les données Caller ID.

A propos de la fonction de correspondance avec la mémoire

Si vous recevez un appel d'un numéro qui est enregistré dans le répertoire téléphonique (voir page 19), le son de la sonnerie deviendra plus aigu à partir de la seconde sonnerie.

Remarque

Cette fonction n'agit pas avec les appels "OUT OF AREA" et "PRIVATE". Elle peut ne pas fonctionner lors d'appels effectués depuis un bureau utilisant plusieurs lignes parce que le numéro ne correspond pas toujours à celui qui est mémorisé dans le téléphone.

Consultation de la liste Caller ID

Le téléphone mémorise les données des 20 derniers appels, y compris des appels "OUT OF AREA" et "PRIVATE". Il conserve une trace de tous les appels reçus, même ceux auxquels vous n'avez pas répondu.

Affichage de la liste Caller ID

Vous pouvez afficher la liste Caller ID pour vérifier le numéro et/ou le nom des appels reçus.

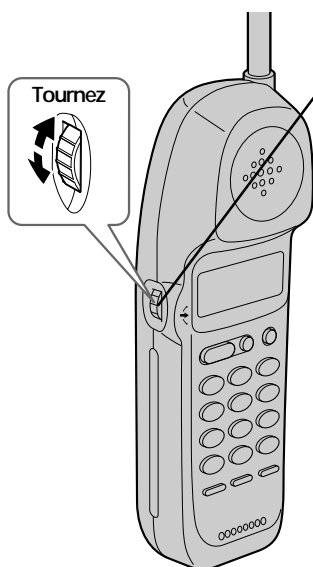

1 Tournez la molette.

Le nombre des nouveaux appels "NEW" (appels qui n'ont pas encore été consultés) et des anciens appels "OLD" (appels que vous avez consultés) est indiqué.

NEW 08 OLD 12

2 Tournez la molette vers le bas pour afficher les anciennes données ou vers le haut pour afficher les nouvelles données.

Remarque

Si un 21^e appel est reçu, les données anciennes seront automatiquement effacées.

Conseil

S'il y a une nouvelle donnée, le témoin NEW CALL du poste de base s'allumera.

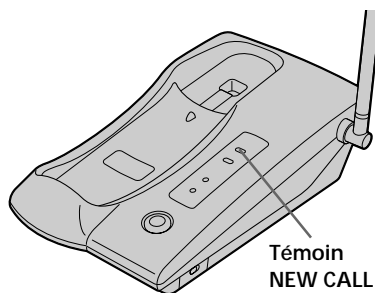

A propos du symbole “*”

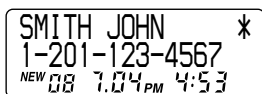

“*” apparaît si plus de deux appels ont été émis par le même numéro de téléphone. Les données les plus anciennes seront remplacées par les plus récentes et les appels ne compteront que pour un seul appel.

Effacement des données de la liste Caller ID

Les données anciennes sont automatiquement effacées lors du 21^e appel, mais vous pouvez effacer manuellement les données inutiles une à une ou bien la liste complète.

Pour effacer les numéros de téléphone un par un

1 Affichez la numéro de téléphone que vous voulez effacer de la liste Caller ID (voir page 28).

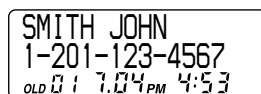

2 Appuyez sur la molette.

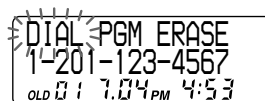

3 Tournez la molette pour faire clignoter “ERASE” puis appuyez sur la molette.

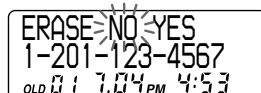

4 Tournez la molette pour faire clignoter “YES” puis appuyez sur la molette.

Un long bip de confirmation est audible et les données sont effacées.

suite

Consultation de la liste Caller ID (suite)

Pour effacer la liste complète

- 1 Affichez des données quelconque de la liste Caller ID.

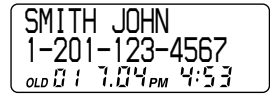

- 2 Appuyez sur la molette.

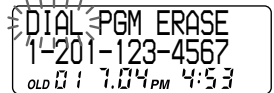

- 3 Tournez la molette vers le haut pour faire clignoter "ERASE" et appuyez sur la molette.

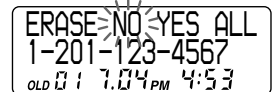

- 4 Tournez la molette vers le haut pour faire clignoter "ALL" puis appuyez sur la molette.

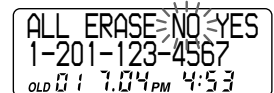

- 5 Tournez la molette vers le haut pour faire clignoter "YES" puis appuyez sur la molette.

Un long bip de confirmation est audible et la liste complète est effacée.

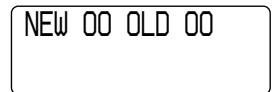

Remarque

"ALL" apparaît seulement si toutes les données étaient anciennes "OLD". S'il y a des nouvelles données "NEW", vous ne pourrez pas effacer toute la liste.

Utilisation de la liste Caller ID

En utilisant la liste Caller ID vous pourrez rappeler facilement un numéro de la liste ou mémoriser un numéro de la liste dans le répertoire téléphonique.

Rappel d'un numéro de la liste Caller ID

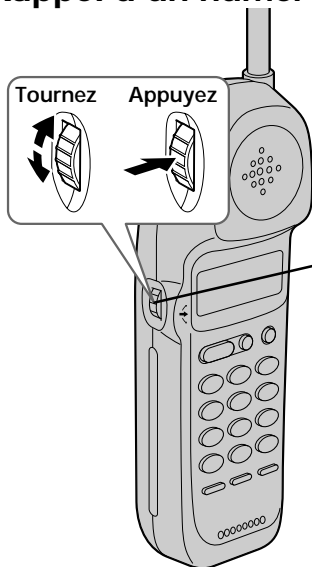

- 1** Affichez le numéro de téléphone que vous voulez appeler depuis la liste Caller ID (voir page 28).

SMITH JOHN
1-201-123-4567
NEW JER 7:04 PM 4:53

- 2** Vérifiez le numéro et appuyez sur la molette.

DIAL PGM ERASE
1-201-123-4567
NEW JER 7:04 PM 4:53

- 3** Appuyez une nouvelle fois sur la molette.

Le numéro de téléphone affiché est automatiquement composé.

Remarques

- Si le numéro affiché à l'étape 1 n'est pas celui que vous devez rappeler, vous pourrez changer les chiffres du numéro de téléphone comme indiqué à la page 33.
- Si le téléphone est raccordé à un standard téléphonique (PBX), vous ne pourrez peut-être pas rappeler le numéro depuis la liste Caller ID parce qu'un numéro d'accès est nécessaire.

Conseil

A la place des étapes 2 et 3, vous pouvez appuyer sur **TALK** pour faire un appel.

Utilisation de la liste Caller ID (suite)

Mémorisation d'un numéro de la liste Caller ID dans le répertoire téléphonique

- 1 Affichez le nom et le numéro de téléphone que vous voulez mémoriser depuis la liste Caller ID (voir page 28).



- 2 Vérifiez le numéro et appuyez sur la molette.

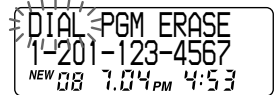

- 3 Tournez la molette vers le haut pour faire clignoter "PGM" et appuyez sur la molette.

Le curseur clignote à la fin du nom.

Indiquez le nom ou changez-le, au besoin (voir page 21).

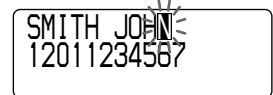

- 4 Appuyez sur la molette.

Le curseur clignote à la fin du numéro de téléphone.

Indiquez le numéro de téléphone ou changez-le, si nécessaire (voir page 21).

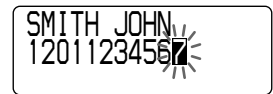

- 5 Appuyez à nouveau sur la molette.

Un long bip de confirmation est audible et le nom et le numéro sont mémorisés.

Remarques

- Chaque étape doit être effectuée en l'espace de 20 secondes.
- Si le numéro affiché à l'étape 1 n'est pas celui que vous devez rappeler, vous pouvez changer le nombre de chiffres du numéro de téléphone comme indiqué à la page 33.
- Si le téléphone est raccordé à un standard téléphonique (PBX), vous devrez éventuellement ajouter le chiffre d'accès à la ligne extérieure.

Changement du nombre de chiffres du numéro de téléphone

Si le nombre de chiffres du numéro de téléphone de la liste Caller ID est différent de celui du numéro de téléphone proprement dit, vous devrez le corriger pour le rappeler ou le mémoriser dans le répertoire téléphonique.

- 1 Lorsque le numéro de téléphone de la liste Caller ID est affiché, appuyez de façon répétée sur **(#)** jusqu'à ce que le numéro de téléphone comportant le nombre de chiffres correct apparaisse sur l'afficheur.

A chaque pression sur **(#)**, le nombre de chiffres change de la façon suivante.

Si l'indicatif régional et l'indicatif local ne correspondent pas

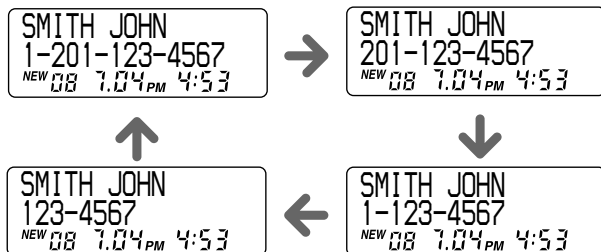

Si l'indicatif régional correspond

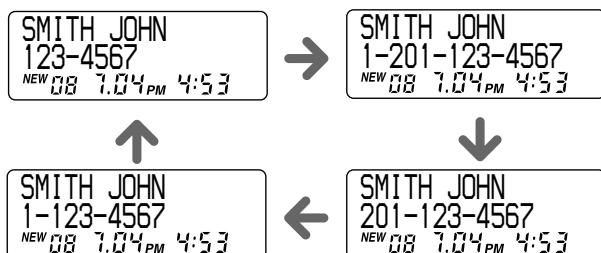

Utilisation de la liste Caller ID (suite)

Si l'indicatif local correspond

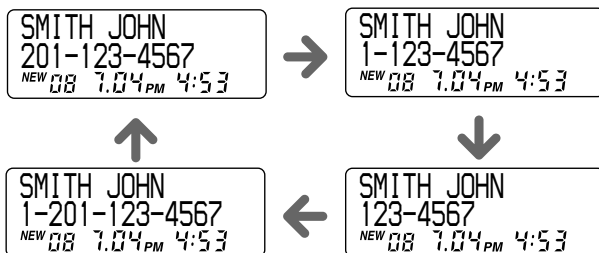

2 Continuez l'opération pour appeler ou mémoriser le numéro de téléphone comportant le nombre de chiffres correct (voir pages 31 et 32).

Remarques

- Vous devez ajuster le nombre de chiffres chaque fois que vous rappelez le numéro de la liste Caller ID car les changements effectués ne sont pas mémorisés.
- Vous ne pourrez pas dans tous les cas changer le nombre de chiffres, cela dépend des données de la liste Caller ID.

Utilisation du service "Caller ID avec appel en attente visible"

Ce téléphone peut être utilisé pour le service "Caller ID avec appel en attente visible". Assurez-vous que votre compagnie de téléphone offre ce service.

Comme pour le service Caller ID, vous devez souscrire un abonnement au service "Caller ID avec appel en attente visible" pour pouvoir profiter de cette fonction.

Si vous avez souscrit un abonnement séparé à ces deux services, vous devrez souscrire un abonnement au service unique "Caller ID avec appel en attente visible".

Il s'agit d'un nouveau service qui réunit les deux anciens services.

Bien que ce téléphone présente la nouvelle fonction "Caller ID avec appel en attente visible", vous ne pourrez pas voir le nom et le numéro de téléphone si vous n'avez pas souscrit un abonnement au service unique.

Lorsqu'un nouvel appel est reçu pendant une communication, vous entendez deux brefs bips. Le nom et/ou le numéro de téléphone du second appel apparaissent sur l'afficheur pendant 20 secondes environ.

Pour prendre l'autre appel

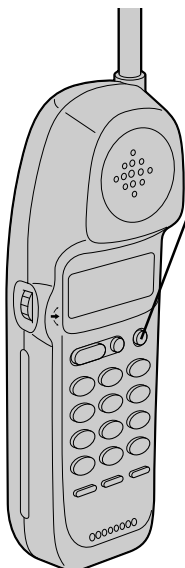

- 1** Pour prendre le nouvel appel, appuyez sur **CALL WAITING/ FLASH**.
- 2** Pour revenir au premier appel, appuyez sur **CALL WAITING/ FLASH**.

Utilisation du service d'indication visuelle des messages en attente

Si vous avez souscrit un abonnement à ce service auprès de votre compagnie de téléphone, l'afficheur vous indiquera les messages en attente.

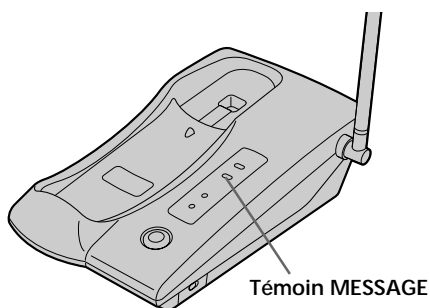

Si vous avez des messages en attente

"MESSAGES WAITING" apparaîtra sur l'afficheur et le témoin MEASSAGES clignotera sur le poste de base.

L'afficheur et le témoin MESSAGES s'éteindront lorsque vous récupérez vos messages.

Remarque

Vous ne pourrez pas utiliser cette fonction si vous n'avez pas souscrit un abonnement à ce service auprès de votre compagnie de téléphone. Pour les détails sur la disponibilité de ce service, adressez-vous à votre compagnie de téléphone.

Si le témoin MESSAGES continue de clignoter

Si le témoin ne s'éteint pas (par ex. lorsque vous avez relevé vos messages sur d'autres téléphones), vous pourrez l'éteindre manuellement.

Pour éteindre le témoin MESSAGES

- 1 Appuyez sur (PGM).
- 2 Appuyez sur (#).



- 3 Appuyez sur la molette.

Le témoin MESSAGES sur le poste de base s'éteint et un long bip de confirmation est audible.

Si vous déménagez ou changez de compagnie de téléphone

Les signaux de messages en attente sont envoyés de deux manières : par la signalisation MDF (Modulation par déplacement de fréquences) ou par la signalisation "intermittente" (votre compagnie de téléphone vous fournira plus d'informations à propos de votre service).

La première fois que ce téléphone reçoit un message vocal, il se réglera sur le service MDF et exclura le service intermittent si votre compagnie de téléphone fait partie du service MDF.

Lorsque vous déménagez ou changez de compagnie de téléphone, vous devez réinitialiser ce téléphone. Pour ce faire, effectuez les opérations suivantes. Le téléphone reviendra à l'état antérieur et reconnaîtra les messages vocaux en mode MDF ou Intermittent.

Pour réinitialiser le téléphone

- 1 Appuyez sur **PGM**.
- 2 Appuyez sur **#**.
- 3 Tournez la molette pour faire clignoter "RESET" et appuyez sur la molette.

Vous entendez un long bip de confirmation et le téléphone est réinitialisé.



Fixation murale du poste de base

1

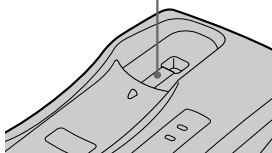

2

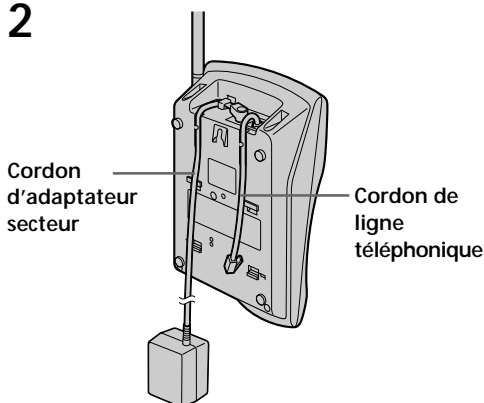

3

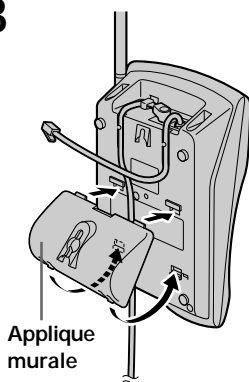

1

Levez le contacteur du combiné.

2

Branchez le cordon de ligne téléphonique sur la prise LINE et l'adaptateur secteur sur la prise DC IN 9V et accrochez les cordons. Utilisez le cordon le plus court pour le montage.

3

Fixez l'applique murale au centre du poste de base. Alignez les repères Δ de l'applique murale sur ceux du poste de base.

4

Branchez le cordon de ligne téléphonique sur la prise de téléphone et accrochez le poste de base sur la plaquette murale.

5

Branchez l'adaptateur secteur sur une prise secteur. Levez l'antenne de sorte qu'elle soit dirigée vers le plafond.

4,5

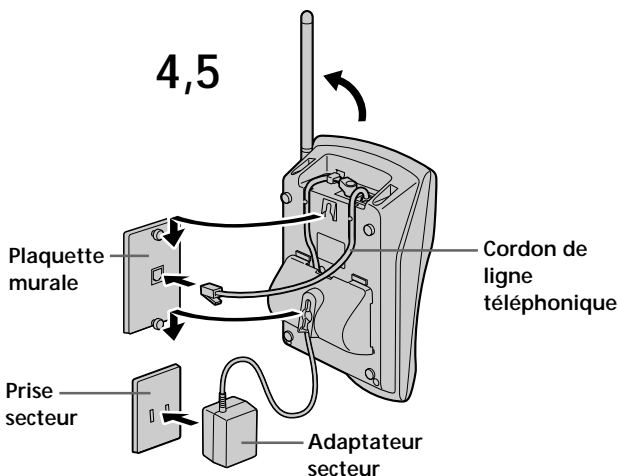

Conseil

Pour enlever l'applique murale, appuyez sur les deux taquets inférieurs.

Remarques sur les sources d'alimentation

A propos des batteries

- Entrez les batteries à une température comprise entre 41°F (5°C) et 95°F (35°C) de manière à garantir un fonctionnement optimal.
- Si vous prévoyez de ne pas utiliser le combiné pendant une période prolongée, retirez la batterie après l'avoir rechargée pendant au moins 12 heures. L'autonomie de la batterie sera ainsi préservée.
- Gardez les batteries à l'écart des flammes nues.
- Ne court-circuitez pas les bornes des batteries.
- Ne démontez pas les batteries.

Sécurité

- Ne pliez et ne tordez pas le cordon de façon excessive et ne posez pas d'objets lourds dessus.
- Si le cordon ou la fiche sont endommagés, ne l'utilisez plus. Consultez votre revendeur Sony pour un cordon de rechange.

A propos des pannes de courant

En cas de panne de courant, vous ne pouvez pas former ou recevoir d'appel.

Entretien

Manipulation

- N'essayez pas de démonter le boîtier. Confiez-en l'entretien exclusivement à un personnel qualifié.
- N'introduisez pas d'objets étrangers dans le poste de base. Si des liquides ou des corps étrangers s'introduisent dans le poste de base, débranchez l'appareil et faites-le vérifier par un personnel qualifié avant de le remettre en service.
- N'introduisez rien dans la prise (d'alimentation externe) DC IN 9V.
- Ne laissez pas tomber l'appareil, car il pourrait en résulter un dysfonctionnement.

Nettoyage

- Nettoyez les boîtiers à l'aide d'un chiffon doux légèrement humidifié avec une solution détergente non mordante. N'utilisez pas d'éponges abrasives, de poudre à récurer ou de solvants tels que l'alcool ou le benzène qui pourraient altérer le fini du boîtier.
- Si les bornes de charge du poste de base et du combiné sont sales, essuyez-les avec un chiffon doux.

Si vous avez des doutes ou des problèmes relatifs à votre téléphone, adressez-vous à votre revendeur Sony.

Guide de dépannage

Si vous rencontrez l'un des problèmes suivants lorsque vous utilisez le téléphone, référez-vous à ce guide pour essayer de la résoudre. Si le problème persiste, consultez votre revendeur Sony.

	Symptôme	Solution
Emission d'appels	Vous entendez cinq bips brefs lorsque vous appuyez sur (TALK) .	<ul style="list-style-type: none"> Assurez-vous que le poste de base est installé correctement (page 6). Rapprochez le combiné du poste de base.
	Vous n'entendez pas la tonalité de ligne.	<ul style="list-style-type: none"> Assurez-vous que le cordon de ligne téléphonique est bien branché sur la prise de téléphone. Assurez-vous que la batterie est pleine (page 9).
	La connexion est impossible bien que le numéro soit correct.	<ul style="list-style-type: none"> Assurez-vous que le mode de numérotation est correct (page 8).
	Le téléphone ne recompose pas correctement le numéro.	<ul style="list-style-type: none"> Assurez-vous que le numéro recomposé est bien celui que vous voulez.
	Vous entendez cinq bips d'erreur brefs lorsque vous essayez de recomposer le numéro.	<ul style="list-style-type: none"> Le dernier numéro composé avait plus de 32 chiffres (avec la tonalité et la pause). Le dernier numéro composé a été effacé.
Réception d'appel	Vous ne pouvez pas effectuer les opérations liées à la recomposition du numéro (recomposition, vérification et effacement du numéro) et "CHANNELSEARCHING" apparaît sur l'afficheur.	<ul style="list-style-type: none"> Rapprochez le combiné du poste de base et recommencez.
	Le combiné ne sonne pas.	<ul style="list-style-type: none"> Assurez-vous que la sonnerie est en service (page 25). La pile est peut-être faible. Chargez-la pendant plus de 12 heures (page 9). Assurez-vous que le poste de base a été installée correctement (page 6). Rapprochez le combiné du poste de base.
Pendant la communication	Vous entendez des interférences.	<ul style="list-style-type: none"> Rapprochez le combiné du poste de base. Installez le poste de base à l'écart des sources de bruit (page 6).
	La communication est interrompue et "CHANNELSEARCHING" apparaît sur l'afficheur.	<ul style="list-style-type: none"> Ceci indique que le combiné est hors de portée. Rapprochez-le du poste de base en l'espace d'une minute.
	Vous entendez un bip toutes les trois secondes et ☺ et "BATTERY LOW" apparaissent sur l'afficheur.	<ul style="list-style-type: none"> La batterie est faible. Chargez-la pendant plus de 12 heures (page 9).

	Symptôme	Solution
Répertoire téléphonique	Vous entendez cinq bips brefs d'erreur et ne pouvez pas mémoriser le numéro dans le répertoire téléphonique.	<ul style="list-style-type: none"> • Veillez à effectuer correctement la procédure (page 19). • Assurez-vous que le numéro (tonalité et pause comprises) ne dépasse pas 32 chiffres. Le numéro du répertoire téléphonique n'est pas correct.
	Le numéro du répertoire téléphonique n'est pas correct.	<ul style="list-style-type: none"> • Mémoriser le numéro correct (page 19).
Caller ID	Le nom de l'appelant et/ou le numéro de téléphone n'apparaissent pas sur l'afficheur.	<ul style="list-style-type: none"> • Assurez-vous d'avoir souscrit un abonnement au service "Caller ID". • Le service Caller ID ne fonctionne pas toujours lorsque le téléphone est raccordé à un standard téléphone (PBX). • L'appel provient d'une société qui n'a pas de service Caller ID. "OUT OF AREA" apparaît dans ce cas sur l'afficheur. • L'appel est verrouillé. "PRIVATE" apparaît dans ce cas sur l'afficheur. • Vous avez répondu à l'appel pendant que "** RINGING **" était affiché. Veillez à répondre quand les données Caller ID apparaissent.
	Le nom de l'appelant et/ou le numéro de téléphone n'apparaissent pas sur l'afficheur lors d'un second appel.	<ul style="list-style-type: none"> • Assurez-vous d'avoir souscrit un abonnement au service "Caller ID avec appel en attente visible" (page 35). • Assurez-vous que personne n'utilise un autre téléphone raccordé à la même ligne.
	Impossible de composer un numéro depuis la liste Caller ID.	<ul style="list-style-type: none"> • Assurez-vous que le code régional est correct (page 11). • Vous devez peut-être changer le nombre de chiffres du numéro de téléphone (page 33). • Cette fonction n'agit pas toujours lorsque le téléphone est raccordé à un standard téléphonique (PBX).
	La fonction de correspondance avec la mémoire n'agit pas.	<ul style="list-style-type: none"> • Si l'appel provient d'un bureau qui utilise plusieurs lignes, le numéro de téléphone peut ne pas correspondre au numéro que vous avez mémorisé. • Si vous avez mémorisé le numéro de téléphone avec un numéro d'accès à une ligne extérieur dans le répertoire téléphonique, parce que le téléphone est raccordé à un standard téléphonique (PBX), le numéro de téléphone ne correspondra pas aux données Caller ID.
	Vous ne pouvez pas utiliser le service d'indication visuelle des messages en attente.	<ul style="list-style-type: none"> • Assurez-vous d'avoir souscrit un abonnement à ce service (voir page 36). • Si vous déménagez ou changez de compagnie de téléphone, réinitialisez ce téléphone (voir page 37).

suite

Guide de dépannage (suite)

	Symptôme	Solution
Source d'alimentation/ Batterie	Le témoin CHARGE ne s'allume pas lorsque vous posez le combiné pour le charger.	<ul style="list-style-type: none">• Essayez les plots de la base et du combiné avec un chiffon doux pour améliorer le contact.• Assurez-vous que le combiné repose correctement sur le point d'accès.
	L'autonomie de la batterie est courte.	<ul style="list-style-type: none">• La batterie a été chargée moins de 12 heures (coupure de courant, etc.)• La durée de service de la pile expire et la batterie doit être remplacée par une neuve.

Spécifications

Généralités

Bande de fréquence

923,1 – 927,75 MHz

Poste de base: 18 μ W

Combiné: 73 μ W

Canaux de fonctionnement

30 Canaux

Signaux de numérotation

Au choix, Fréquences vocales, 10 PPS
(Décimale)

Accessoires fournis

Voir page 5.

Combiné

Source d'alimentation

Batterie rechargeable BP-T23

Autonomie de la batterie

Veille : Approx. 7 jours

Communication : Approx. 6 heures

Dimensions

Approx. 58 x 177 x 46 mm (l/h/p) sans
l'antenne

(approx. 2 ³/₈ x 7 x 1 ¹³/₁₆ pouces)

Antenne : Approx. 72 mm

(approx. 2 ⁷/₈ pouces)

Poids

Approx. 270 g

(approx. 9,5 onces) batterie comprise

Poste de base

Source d'alimentation

CC 9 V avec adaptateur secteur
AC-T127

Temps de recharge de la batterie

Approx. 12 heures

Dimensions

Approx. 123 x 63 x 225 mm (l/h/p)
sans l'antenne

(approx. 4 ⁷/₈ x 2 ¹/₂ x 8 ⁷/₈ pouces)

Antenne : Approx. 120 mm

(approx. 4 ³/₄ pouces)

Poids

Approx. 360 g

(approx. 13 onces) sans applique murale.

La conception et les spécifications peuvent
être modifiées sans préavis.

Pour les utilisateurs au Canada

RECYCLAGE DES BATTERIES AU NICKEL-CADMIUM

Les batteries au nickel-
cadmium sont recyclables.
Vous pouvez contribuer à
préserver l'environnement
en rapportant les batteries
usées dans un point de
ramassage, recyclage ou retraitement.



Remarque: Dans certain pays, il est interdit
de jeter les batteries au nickel-
cadmium avec les ordures
ménagères ou dans les poubelles
de bureau.

Questionnez chez RBRC (Rechargeable
Battery Recycling Corporation) pour les
batteries usées.

Le numéro est: 1-800-822-8837 (Etats-Unis
et Canada uniquement)

Avertissement: Ne pas utiliser des batteries
au nickel-cadmium qui sont
endommagées ou qui fuient.

Index

A

Appel du combiné 26

B

Batterie rechargeable

Autonomie 10

Recharge 9

C, D

Caller ID 27

Correspondance avec la mémoire 27

Liste Caller ID 28

Mémorisation dans le répertoire téléphonique 32

Rappel 31

Caller ID avec appel en attente visible 35

Contenu de du carton d'emballage 5

Correspondance avec la mémoire 27

E

Effacement

De l'indicatif local 13

Des données Caller ID 29

Du dernier numéro composé 17

Du répertoire téléphonique 22

Emission d'un appel 16

Emplacement, poste de base 6

F

Fixation murale du poste de base 38

G, H

Guide de dépannage 40

I, J, K, L

Identification des éléments 14

Indicatif

De zone 11

Local 12

Régional 11

M

Mémorisation des données Caller ID dans le répertoire téléphonique 32

Mode de numérotation

Commutation temporaire à la numérotation à fréquences vocales 16

Sélection 8

N

Numérotation décimale 8

Numérotation à fréquences vocales

Mode de numérotation 8

Commutation 16

O

OUT OF AREA 27

P, Q

Préparation

Du combiné 9

Du poste de base 6

PRIVATE 27

R

Raccordement 7

Réception d'un appel 18

Recomposition d'un appel 17

Réglage du volume

Volume du combiné 16, 18

Répertoire

Répertoire téléphonique 19

S, T, U

Service d'indication visuelle den messages en attente 36

Service Double appel 18, 35

Sonnerie

Réglage du type de sonnerie 24

Mise en et hors service 25

V, W, X, Y, Z

Volume

Combiné 16, 18

Free Manuals Download Website

<http://myh66.com>

<http://usermanuals.us>

<http://www.somanuals.com>

<http://www.4manuals.cc>

<http://www.manual-lib.com>

<http://www.404manual.com>

<http://www.luxmanual.com>

<http://aubethermostatmanual.com>

Golf course search by state

<http://golfingnear.com>

Email search by domain

<http://emailbydomain.com>

Auto manuals search

<http://auto.somanuals.com>

TV manuals search

<http://tv.somanuals.com>