

# ***2-Line Cordless Telephone***

---

Operating Instructions

**US**

Manual de instrucciones

**ES**

**900**<sub>MHz</sub>

***SPP-M937***

## Owner's Record

The model and the serial numbers are located at the bottom of the unit. Record the serial number in the space provided below. Refer to these numbers whenever you call upon your Sony dealer regarding this product.

Model No. SPP-M937

Serial No. \_\_\_\_\_

# IMPORTANT SAFETY INSTRUCTIONS

When using your telephone equipment, basic safety precautions should always be followed to reduce the risk of fire, electric shock and injury to persons, including the following:

1. Read and understand all instructions.
2. Follow all warnings and instructions marked on the product.
3. Unplug this product from the wall outlet before cleaning. Do not use liquid cleaners or aerosol cleaners. Use a damp cloth for cleaning.
4. Do not use this product near water, for example, near a bath tub, wash bowl, kitchen sink, or laundry tub, in a wet basement, or near a swimming pool.
5. Do not place this product on an unstable cart, stand, or table. The product may fall, causing serious damage to the product.
6. Slots and openings in the cabinet and the back or bottom are provided for ventilation. To protect it from overheating, these openings must not be blocked or covered. The openings should never be blocked by placing the product on the bed, sofa, rug, or other similar surface. This product should never be placed near or over a radiator or heat register. This product should not be placed in a built-in installation unless proper ventilation is provided.
7. This product should be operated only from the type of power source indicated on the marking label. If you are not sure of the type of power supply to your home, consult your dealer or local power company.
8. Do not allow anything to rest on the power cord. Do not locate this product where the cord will be abused by persons walking on it.
9. Do not overload wall outlets and extension cords as this can result in the risk of fire or electric shock.
10. Never push objects of any kind into this product through cabinet slots as they may touch dangerous voltage points or short out parts that could result in a risk of fire or electric shock. Never spill liquid of any kind on the product.
11. To reduce the risk of electric shock, do not disassemble this product, but take it to a qualified service personnel when some service or repair work is required. Opening or removing covers may expose you to dangerous voltages or other risks. Incorrect reassembly can cause electric shock when the appliance is subsequently used.
12. Unplug this product from the wall outlet and refer servicing to qualified service personnel under the following conditions:
  - A. When the power cord or plug is damaged or frayed.
  - B. If liquid has been spilled into the product.
  - C. If the product has been exposed to rain or water.
  - D. If the product does not operate normally by following the operating instructions. Adjust only those controls that are covered by the operating instructions because improper adjustment of other controls

may result in damage and will often require extensive work by a qualified technician to restore the product to normal operation.

E. If the product has been dropped or the cabinet has been damaged.

F. If the product exhibits a distinct change in performance.

13. Avoid using a telephone (other than a cordless type) during an electrical storm. There may be a remote risk of electric shock from lightning.
14. Do not use the telephone to report a gas leak in the vicinity of the leak.

## SAVE THESE INSTRUCTIONS

### CAUTION:

To reduce the risk of fire or injury to persons by battery, read and follow these instructions.

1. Use only the following type and size battery pack Sony BP-T23.
2. Do not dispose of the batteries in a fire.  
The cell may explode. Check with local codes for possible special disposal instructions.
3. Do not open or mutilate the batteries.  
Released electrolyte is corrosive and may cause damage to the eyes or skin. It may be toxic if swallowed.
4. Exercise care in handling batteries in order not to short the battery with conducting materials such as rings, bracelets, and keys. The battery or conductor may overheat and cause burns.
5. Charge the battery pack provided with or identified for use with this product only in accordance with the instructions and limitations specified in the instruction manual provided for this product.
6. Observe proper polarity orientation between the battery pack and battery charger.

## INFORMATION FOR GENERAL TELEPHONES

1. This equipment complies with Part 68 of the FCC rules. On the bottom of this equipment is a label that contains, among other information, the FCC certification number and ringer equivalence number (REN) for this equipment. If requested, this information must be provided to the telephone company.
2. The applicable certification jack (connector) USOC-RJ11C/RJ14C are used for this equipment.
3. This equipment is designed to be connected to the telephone network or premises wiring using a compatible modular jack that is Part 68 compliant.

The FCC compliant telephone cord and modular plug is provided with this equipment.

4. The REN is used to determine the quantity of devices that may be connected to the telephone line. Excessive RENs on the telephone line may result in the devices not ringing in response to an incoming call. Typically, the sum of the RENs should not exceed five (5.0). To be certain of the number of devices that may be connected to a line, as determined by the total RENs, contact the local telephone company.
5. If this equipment (SPP-M937) causes harm to the telephone network, the telephone company will notify you in advance that temporary discontinuance of service may be required. But if advance notice is not practical, the telephone company will notify the customer as soon as possible. Also, you will be advised of your right to file a complaint with the FCC if you believe it is necessary.
6. The telephone company may make changes in its facilities, equipment, operations or procedures that could affect the operation of the equipment. If this happens the telephone company will provide advance notice so you can make necessary modifications to maintain uninterrupted service.
7. If trouble is experienced with this equipment (SPP-M937), for repair or warranty information, please contact Sony Direct Response Center: Tel 1-800-222-7669. If the equipment is causing harm to the telephone network, the telephone company may request that you disconnect the equipment until the problem is resolved.
8. All repairs will be performed in an authorized Sony service station.
9. This equipment cannot be used to party lines or coin lines.
10. This equipment is hearing aid compatible.

US

## If your telephone is equipped with automatic dialers

When programming emergency numbers and (or) making test calls to emergency numbers:

1. Remain on the line and briefly explain to the dispatcher the reason for the call.
2. Perform such activities in the off-peak hours, such as early morning or late evenings.

## Caution

You are cautioned that any changes or modifications not expressly approved in this manual could void your authority to operate this equipment.

## Note

This equipment has been tested and found to comply with the limits for a Class B digital device, pursuant to Part 15 of the FCC Rules. These limits are designed to provide reasonable protection against harmful interference in a residential installation. This equipment generates, uses, and can radiate radio frequency energy and, if not installed and used in accordance with the instructions, may cause harmful interference to radio communications. However, there is no guarantee that interference will not occur in a particular installation. If this equipment does cause harmful interference to radio or television reception, which can be determined by turning the equipment off and on, the user is encouraged to try to correct the interference by one or more of the following measures:

- Reorient or relocate the receiving antenna.
- Increase the separation between the equipment and receiver.
- Connect the equipment into an outlet on a circuit different from that to which the receiver is connected.
- Consult the dealer or an experienced radio-TV technician for help.

# Table of contents

## Getting Started

- 6 Read this first
- 7 Step 1: Checking the package contents
- 8 Step 2: Setting up the base phone
- 12 Step 3: Preparing the battery pack
- 14 Identifying the parts

---

## Basics

- 17 Making calls
  - 19 Redialing
  - 19 Making another call while talking
- 20 Receiving calls
  - 22 Receiving a call while talking

---

## Advanced Features

- 23 Speed dialing
  - 23 Storing phone numbers
- 26 Setting the ringer type
  - 26 Turning off the ringer
  - 27 Checking the ringer type
- 28 Switching the phones during a call
  - 28 To switch from the base phone to the handset
  - 29 To switch from the handset to the base phone
- 30 Talking between the handset and the base phone (Intercom)
  - 30 To talk from the handset to the base phone
  - 30 To talk from the base phone to the handset
  - 31 Receiving a call while using the intercom

- 32 Transferring a call
  - 32 To transfer from the base phone to the handset
  - 33 To transfer from the handset to the base phone
- 34 Having a conference call
  - 34 Making another call while talking
  - 35 Receiving a call while talking
  - 36 Switching conference from the handset to the base phone
  - 36 Switching conference from the base phone to the handset
  - 36 To join on the base phone while the handset is talking on one line
  - 36 To join on the handset while the base phone is talking on one line
  - 36 To join three-way conference (four-way conference)

## Additional Information

- 37 Mounting the base phone on a wall
- 38 Carrying the handset by the belt clip
- 39 Notes on power sources
- 39 Maintenance
- 40 Troubleshooting
- 42 Specifications
- 43 Index

---

Back cover LIMITED WARRANTY

US

# Read this first

Before you use your phone, you must first set it up. Here's a quick way to set up your phone: Steps 1, 2 and 3.

## Step 1 (page 7)

First, unpack the phone and the supplied accessories.

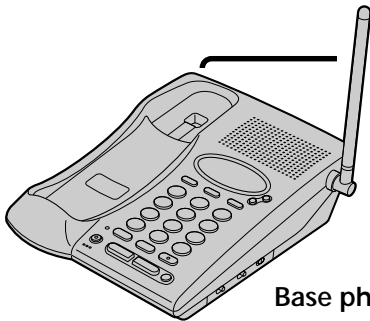

Base phone

## Step 2 (pages 8 to 11)

Next, you need to do three things to set up the base phone, including finding the best location for the base phone.

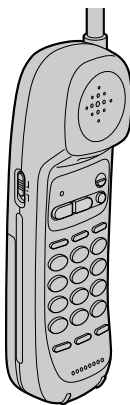

Handset

## Step 3 (pages 12 to 13)

Finally, insert the battery pack into the handset and charge it for more than 12 hours.

***That's it!***

# Step 1

## Checking the package contents

Make sure you have received the following items in the package.  
If anything is missing, contact your local Sony dealer.

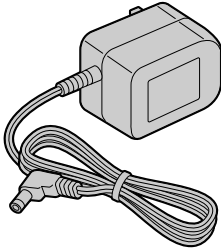

AC power adaptor (AC-T122)

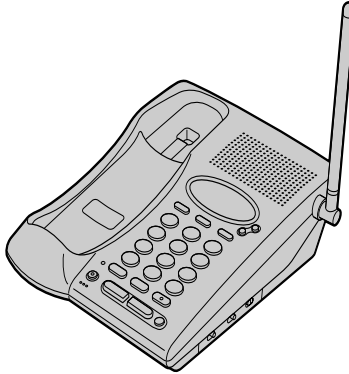

Base phone

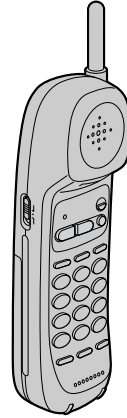

Handset

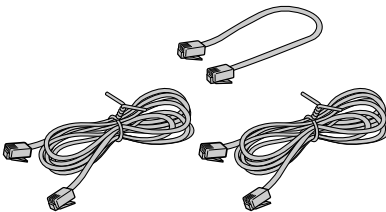

Telephone line cords (3)

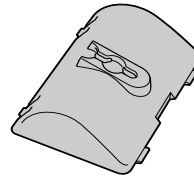

Wall bracket for base phone

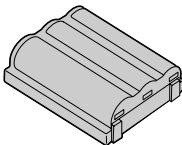

Rechargeable battery pack (BP-T23)



Directories (2)

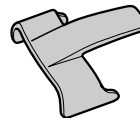

Belt clip

## Step 2

# Setting up the base phone

Do the following steps:

- Choose the best location
- Connect the base phone
- Choose the dialing mode

## Choose the best location

Where you place the base phone affects the reception quality of the handset.

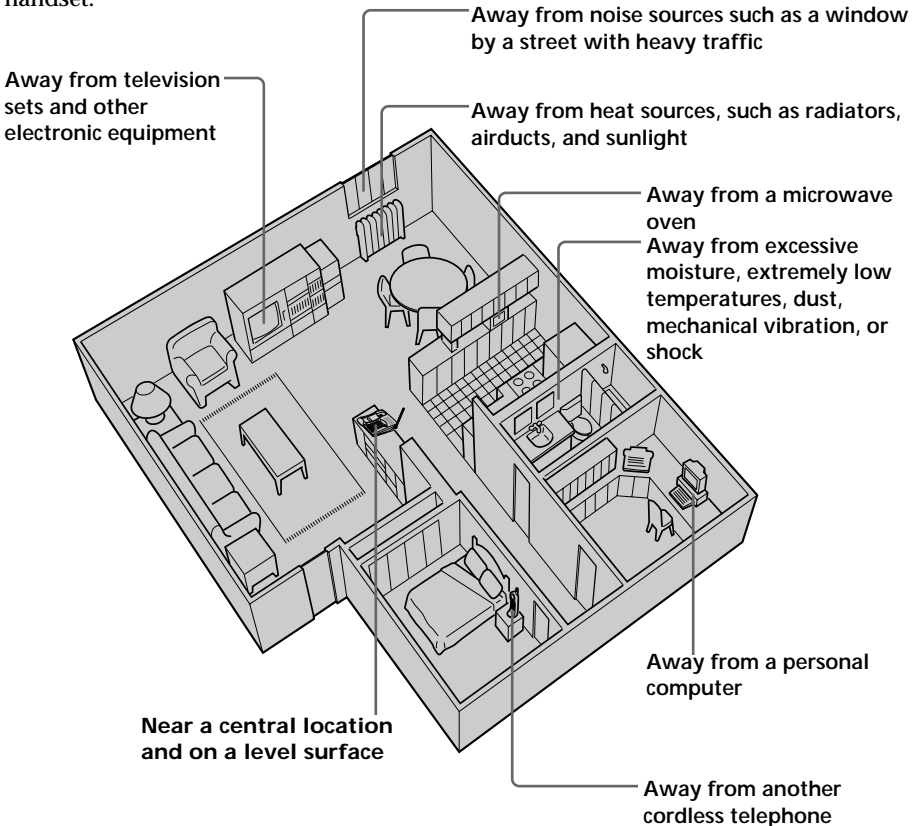

**CAUTION:**

- Should you experience intermittent loss of audio during a conversation, try moving closer to the base or move base phone away from other noise sources.
- The cordless telephone operates at a frequency that may cause interference to nearby TVs and VCRs; the base phone should not be placed near or on the top of a TV or VCR; and, if interference is experienced, moving the cordless telephone farther away from the TV or VCR will often reduce or eliminate the interference.



## Connecting the base phone

If you want to hang the base phone on the wall, see page 37.

To connect the base phone to a single outlet having two lines

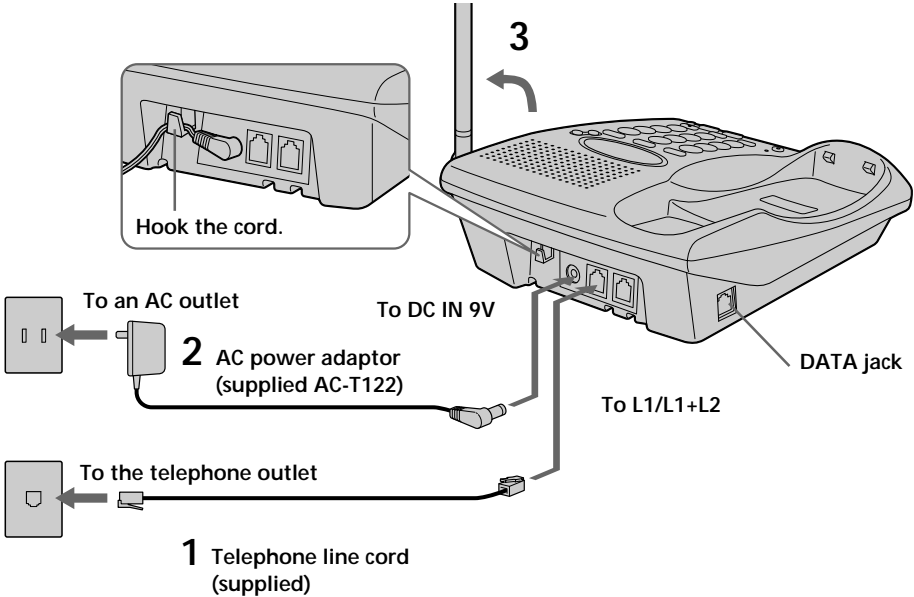

- 1** Connect the telephone line cord to the L1/L1+L2 jack and to a telephone outlet.
- 2** Connect the AC power adaptor to the DC IN 9V jack and to an AC outlet.
- 3** Raise the antenna. Make sure it points towards the ceiling.

**continued**

## Step 2: Setting up the base phone (continued)

To connect the base phone to two separate outlets

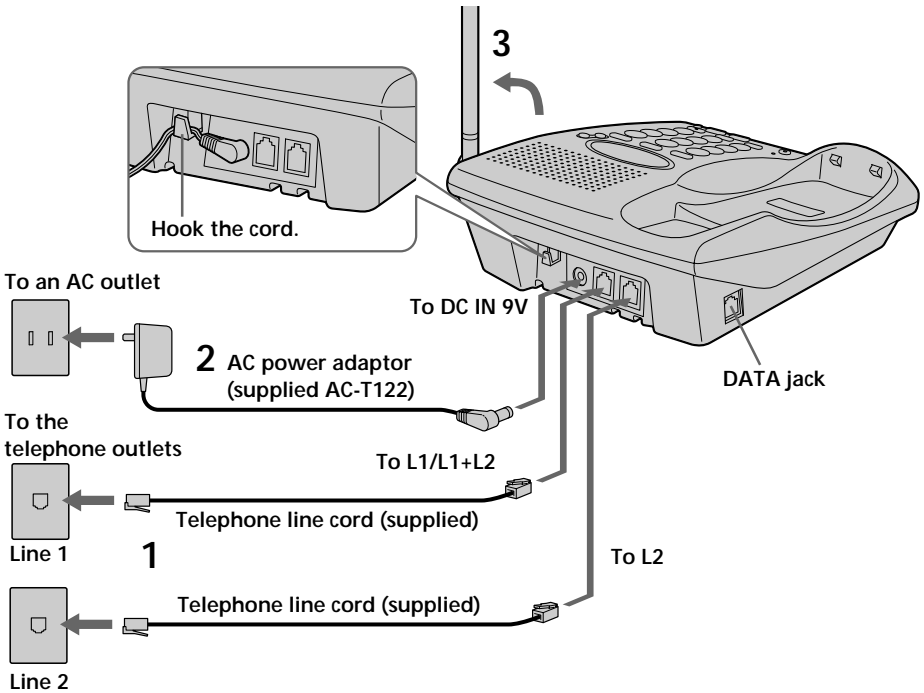

- 1** Connect the telephone line cords to the L1/L1+L2 and L2 jacks and to the telephone outlets.
- 2** Connect the AC power adaptor to the DC IN 9V jack and to an AC outlet.
- 3** Raise the antenna. Make sure it points towards the ceiling.

## Notes

- Use only the supplied AC-T122 AC power adaptor. Do not use any other AC power adaptor.
- Connect the AC power adaptor to a continuous power supply.
- Place the base phone close to the AC outlet so that you can unplug the AC power adaptor easily.

## Tips

- If your telephone outlet is not modular, contact your telephone service company for assistance.
- L1 is the first phone line connected to center pair of wires. L2 is the second phone line connected to outer pair of wires.

## Connecting a computer or FAX

You can connect a computer or FAX, etc. to the DATA jack.

## Notes

- L2 jack is used for receiving or sending computer or FAX data in addition to making or receiving calls.

If a call comes in on L2 jack with the "call waiting" service while a computer or FAX connected to the DATA jack is receiving or sending data, that data may be effected.

If you have data communication frequently, we recommend that you and your callers use L2 jack for data communication only.

- If you have only single outlet having one line, connect the telephone line cord to the L2 jack.

## Polarity of the plug



## Modular

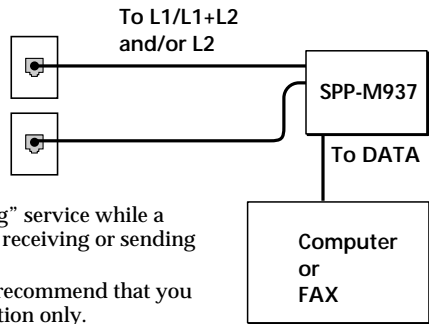
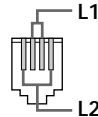

## Choose the dialing mode

For the telephone to work properly, select an appropriate dialing mode (tone or pulse).

Depending on your dialing system, set the DIAL MODE switch as follows:

If your dialing system is	Set the switch to
Tone	TONE
Pulse	PULSE

## If you aren't sure of your dialing system

Make a trial call with the DIAL MODE switch set to TONE.

If the call connects, leave the switch as is; otherwise, set to PULSE.



## Step 3

### Preparing the battery pack

Charge the battery pack for more than 12 hours before you start using your phone.

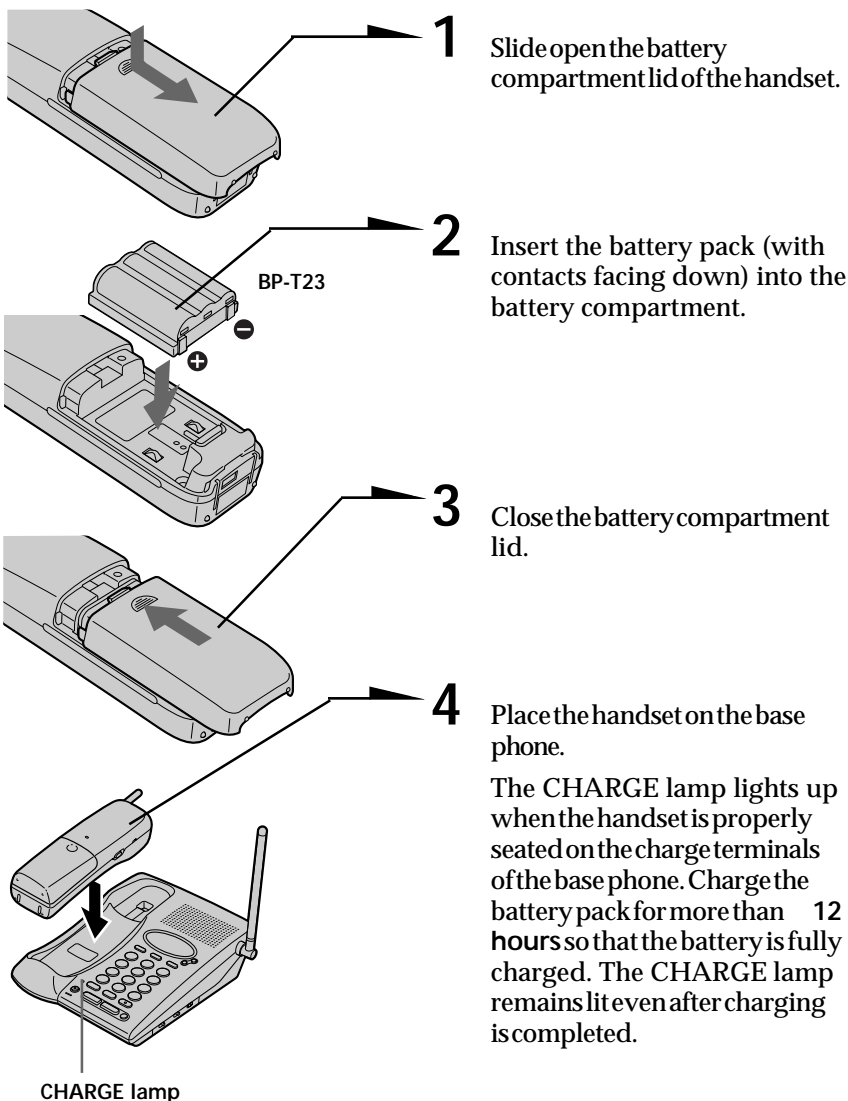

## Battery duration

A fully charged battery pack lasts for about:

- Approx. 7 hours when you use the handset continuously
- Approx. 7 days when the handset is in standby mode.

### Notes

- The battery pack will gradually discharge over a long period of time, even when not in use.
- If you leave the battery pack in the handset without charging it, the battery pack will be completely discharged.

It may require several times of charging to recover to its full capacity.

## To obtain the best performance from the battery

Do not place the handset on the base phone after each call. The battery works best if the handset is returned to the base phone after two or three calls. However, do not leave the handset off the base phone for a long period of time as this will completely discharge the battery pack.

## When to purchase a new battery pack

If the battery lasts only a few minutes even after **12 hours** of charging, the usable life of the battery has expired and needs replacement.

Contact your local Sony authorized dealer or service center, and ask for a Sony **BP-T23** rechargeable battery pack.

### Note

Battery life may vary depending on usage condition and ambient temperature.

# Identifying the parts

Refer to the pages indicated in parentheses for details.

## Base Phone

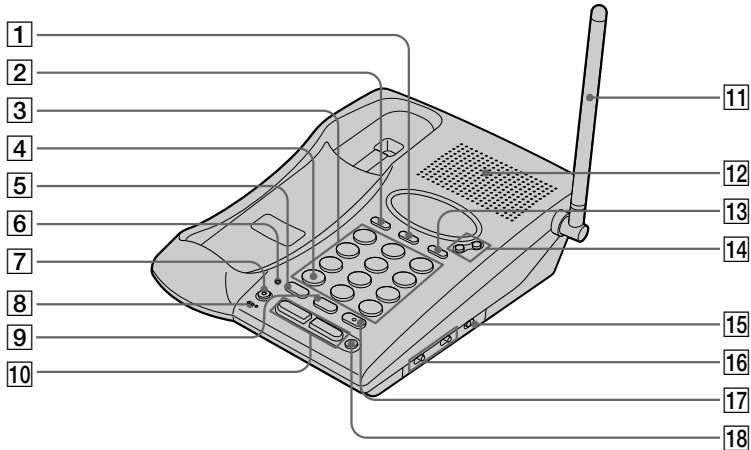

**1 SPEED DIAL button** (p. 24)

Automatically dials the numbers programmed.

**2 REDIAL/PAUSE button** (p.19)

Redials the last number called/ inserts a pause in the dialing sequence.

**3 Dialing keys** (p. 18)

**4 \* TONE button** (p. 17)

Allows you to switch temporarily to tone dialing.

**5 HOLD button** (p. 20)

Puts a call on hold.

**6 CHARGE lamp** (p. 12)

Lights while the battery is being charged.

**7 MUTING button and lamp** (p. 21)

Mutes your voice during a conversation, and lights up during muting.

**8 MIC (microphone)**

**9 CONF (conference) button** (p. 34)

Lets you talk with two parties at the same time.

**10 LINE button (1, 2)** (p. 18, 21)

Lets you make or receive a call.

**11 Antenna** (p. 9, 37)

**12 Speaker**

**13 FLASH button** (p. 21)

Switches to a second call if you have "call waiting" service, or lets you make a new call.

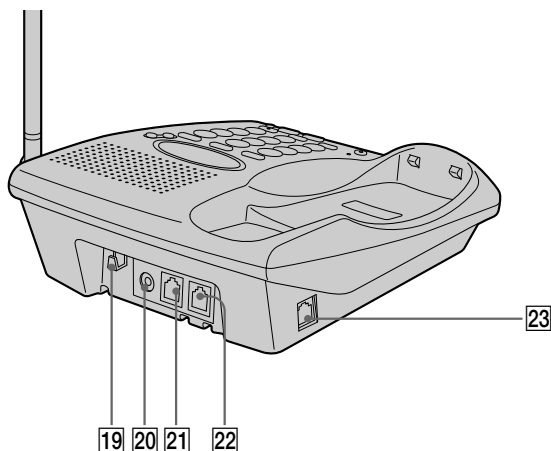

- |  |   |
|--|---|
| <p><b>14</b> <b>VOLUME +/- button</b> (p. 18, 21)<br/>Adjusts the speaker volume.</p> <p><b>15</b> <b>DIAL MODE switch</b> (p. 11)<br/>Selects pulse or tone dialing.</p> <p><b>16</b> <b>RINGER LEVEL switches (L1, L2)</b> (p. 21)<br/>Adjusts the ringer volume.</p> <p><b>17</b> <b>INTERCOM button</b> (p. 30, 32)<br/>Used to make an intercom call.</p> <p><b>18</b> <b>OFF button</b> (p. 18)<br/>Allows you to disconnect the call.</p> | <p><b>19</b> <b>Hook for AC power adaptor cord</b> (p. 9)</p> <p><b>20</b> <b>DC IN 9V jack</b> (p. 9, 37)</p> <p><b>21</b> <b>L1/L1+L2 jack</b> (p. 9, 37)</p> <p><b>22</b> <b>L2 jack</b> (p. 10, 37)</p> <p><b>23</b> <b>DATA jack</b> (p. 11)</p> |
|--|---|

continued

## Identifying the parts (continued)

### Handset

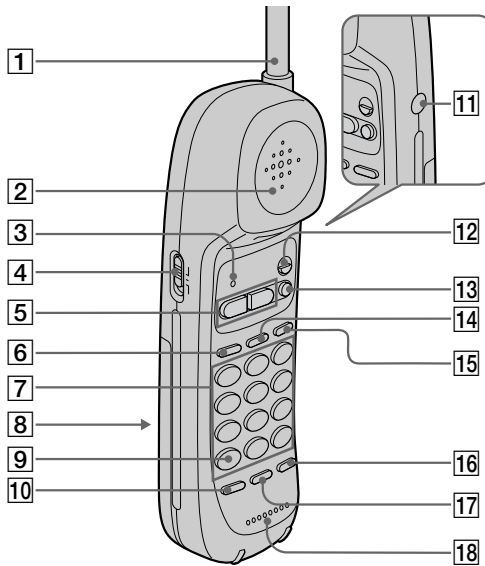

- 1** **Antenna**
- 2** **Speaker**
- 3** **INTERCOM/BATT LOW lamp** (p. 17)  
Flashes when the battery becomes weak/lights up during an intercom call.
- 4** **VOL (volume) switch** (p. 17)  
Adjusts the handset volume.
- 5** **LINE buttons (1, 2)** (p. 17, 20)  
Lets you make or receive a call.
- 6** **HOLD button** (p. 17)  
Puts a call on hold.
- 7** **Dialing keys** (p. 17)
- 8** **Battery compartment** (p. 12)
- 9** **\* TONE button** (p. 17)  
Allows you to switch temporarily to tone dialing.
- 10** **CHANNEL button** (p. 17)  
Used to select a better channel.
- 11** **📞 (HEADSET) jack** (p. 17, 38)
- 12** **FLASH button** (p. 17, 20)  
Switches to a second call if you have “call waiting” service, or lets you make a new call.
- 13** **OFF button** (p. 17)  
Allows you to disconnect the call.
- 14** **CONF (conference) button** (p. 34)  
Lets you talk with two parties at the same time.
- 15** **INTERCOM button** (p. 30)  
Lets you talk by using the base phone and handset.
- 16** **REDIAL/PAUSE button** (p. 19)  
Redials the last number called/ inserts a pause in the dialing sequence.
- 17** **PGM (Program)/SPEED DIAL button** (p. 23, 26)  
Automatically dials the numbers programmed.
- 18** **Microphone**



# Making calls

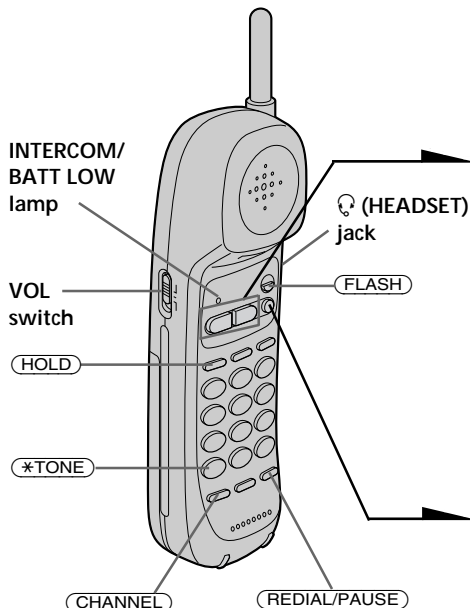

- 1 Pick up the handset from the base phone.
- 2 Press **LINE 1** or **LINE 2** to select the line.  
The corresponding line button lights up.  
You will then hear a dial tone. If you hear an error beep, move closer to the base phone.
- 3 Dial the phone number.
- 4 When you are done talking, press **OFF** or replace the handset on the base phone.  
The LINE 1 or LINE 2 button goes off.

## Making calls when the headset is connected

When the TL-HD1 headset (optional) is connected to the  (HEADSET) jack, you can talk through the headset.

### Precaution

Avoid listening your headset at so loud a volume that extended play might affect your hearing.

## Additional tasks

To	Do this
Put a call on hold	Press <b>HOLD</b> . The LINE 1 or LINE 2 button will flash slowly. Press <b>LINE 1</b> or <b>LINE 2</b> to resume the conversation.
Select a better channel	Press <b>CHANNEL</b> .
Adjust the handset volume	Slide the VOL switch.
Switch to another call ("call waiting" service*)	Press <b>FLASH</b> . Press <b>FLASH</b> again to return to the first caller.
Switch to tone dialing temporarily	Press <b>*TONE</b> while using the telephone after you're connected. The line remains in tone dialing until disconnected.

\* You need to subscribe to the service from your telephone company.

continued

## Making calls (continued)

### Notes

- If you hear ringer tones during the conversation, another call is coming in on the other line (see page 22).
- Do not press **CHANNEL** when you are far from the base phone. The call may be disconnected.
- If you hear an short error beep when you press **CHANNEL**, move closer to the base phone.

### Tips

- You can talk on the base phone by pressing **LINE 1** or **LINE 2** on the base phone after you have dialed on the handset (speakerphone).
- The **LINE 1** or **LINE 2** button on the handset double flashes in succession, when the base phone or another phone is used.
- If you pick up another phone connected to the same phone line, the hold will be automatically released and you will be able to resume conversation on that phone.

### If the handset battery becomes weak during a call

You will hear a beep and the **INTERCOM/BATT LOW** lamp on the handset flashes.

The call will be disconnected soon. Replace the handset on the base phone to charge.

### Making calls through the speakerphone

Press **LINE 1** or **LINE 2** on the base phone.

The corresponding line button lights up.

Dial the phone number.

To adjust the speaker volume, press

**VOLUME** **+** or **-**.

To mute your voice, press **MUTING** to disable the microphone. The **MUTING** lamp lights up. Press **MUTING** again to cancel.

When you are done talking, press **OFF**.

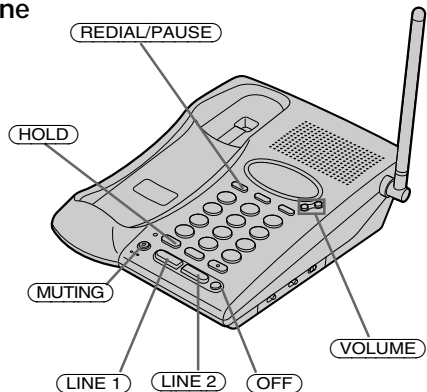

### Tip

The **LINE 1** or **LINE 2** button on the base phone double flashes in succession, when the handset is used.

## To obtain the best speakerphone performance

- You may not be able to hear the other party's voice in a noisy place. Therefore, use the speakerphone in a quiet room.
- Do not bring your hand or other object too close to the microphone or you will hear a shrill noise ("feedback").
- When the speaker volume is loud, or the telephone has been placed close to a wall, you may find that the volume drops suddenly. This is due to a circuit in the telephone designed to protect against feedback. In such cases, lower the speaker volume slightly.

## Redialing

- 1 Press **LINE 1** or **LINE 2** to select the line.

The corresponding line button lights up.

- 2 Press **REDIAL/PAUSE** to redial the last number dialed.

### Notes

- If the last number dialed exceeds 20 digits, only the first 20 digits are dialed.
- The number last dialed cannot be stored separately for each line. It is the very last one you have dialed using either line.
- The number last dialed can be stored separately for the handset and the base phone.

## Making another call while talking

Example: Making a call on line 2 while talking on line 1

- 1 Press **HOLD** while talking.

The line 1 is put on hold and the LINE 1 button flashes slowly.

- 2 Press **LINE 2**.

- 3 Dial a phone number for the second party.

Now you can talk to the second party on line 2.

### Tip

Even if you do not press **HOLD** in step 1, the line is put on hold by pressing **LINE 2**.

You can talk with two parties at the same time using both line 1 and line 2, see "Having a conference call" on page 34.

# Receiving calls

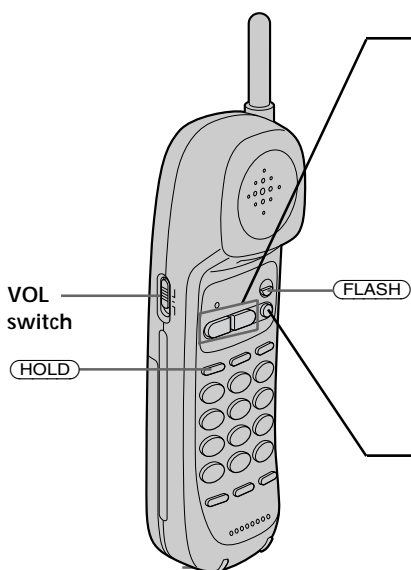

- 1** When you hear the phone ring,
- Press **LINE 1** or **LINE 2** whichever button is flashing.
- or
- Pick up the handset from the base phone when the handset is placed on the base phone.

The corresponding line button lights up, so you can know which line is used.

- 2** When you are done talking, press **OFF** or replace the handset on the base phone.

The corresponding line button goes off.

## When calls come in on line 1 and line 2 at the same time

The phone rings with the line which comes in first. When you pick up the handset from the base phone, the line which comes in first will be connected.

## Additional tasks

To	Do this
Put a call on hold.	Press <b>HOLD</b> . The <b>LINE 1</b> or <b>LINE 2</b> button will flash slowly. Press <b>LINE 1</b> or <b>LINE 2</b> to resume the conversation.
Adjust the handset volume	Slide the VOL switch.
Switch to another call ("call waiting" service*)	Press <b>FLASH</b> . Press <b>FLASH</b> again to return to the first caller.
Turn on/off the ringer of the handset	See "Setting the ringer type" on page 26.

\* You need to subscribe to the service from your telephone company.

## Receiving calls through the speakerphone

When you hear the phone ring, press **(LINE 1)** or **(LINE 2)**, whichever button is flashing.

To adjust the speaker volume, press **(VOLUME +)** or **(-)**.

When you are done talking, press **(OFF)**.

To obtain the best speakerphone performance, see page 18.

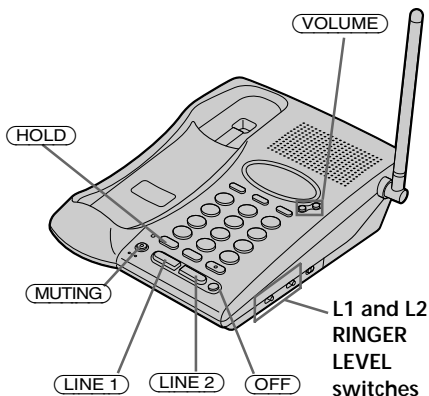

## Additional tasks

To	Do this
Put a call on hold.	Press <b>(HOLD)</b> . The <b>LINE 1</b> or <b>LINE 2</b> button will flash slowly. Press <b>(LINE 1)</b> or <b>(LINE 2)</b> to resume the conversation.
Adjust the ringer volume of the base phone	You can adjust the ringer volume of line 1 and 2 respectively. Set the <b>L1</b> or <b>L2 RINGER LEVEL</b> switches to <b>H</b> (high) or <b>L</b> (low); to turn the ringer off, set to <b>OFF</b> .
Switch to another call ("call waiting" service*)	Press <b>(FLASH)</b> . Press <b>(FLASH)</b> again to return to the first caller.
Mute your voice	Press <b>(MUTING)</b> to disable the base phone microphone. The <b>MUTING</b> lamp lights up. Press <b>(MUTING)</b> again to cancel.

\* You need to subscribe to the service from your telephone company.

continued

---

## Receiving calls (continued)

### Receiving a call while talking

If another call comes in while talking on the other line, you will hear a ringer tone through the speaker of the handset.

**Example: Receiving a call on line 2 while talking on line 1**

**1** Press **(HOLD)**.

The line 1 is put on hold and the LINE 1 button flashes slowly.

**2** Press **(LINE 2)**.

Now you can talk to another caller on line 2.

**3** When you're done talking to the second party (on line 2), to press **(OFF)** to disconnect the line 2.

**4** Press **(LINE 1)**.

You can resume the conversation with the first party again.

#### Tip

Even if you do not press **(HOLD)** in step 1, the line 1 is put on hold by pressing **(LINE 2)**.

You can talk with two parties at the same time using both line 1 and line 2, see "Having a conference call" on page 34.

# Speed dialing

You can dial with a touch of a few keys by storing a phone number on a dialing key. You can store up to 10 different phone numbers only on the handset, but you can make a call with speed dialing on the both phones.

## Storing phone numbers

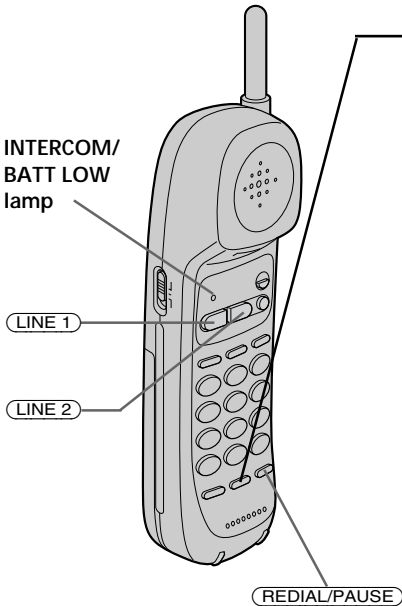

**1** Press **PGM/SPEED DIAL**.  
The INTERCOM/BATT LOW lamp flashes quickly.

**2** Press one of the dialing keys (**0** to **9**) for the phone number to be stored.  
You will hear a confirmation beep.

**3** Enter the phone number you want to store.  
You can enter up to 20 digits, including a tone and a pause, each of which is counted as one digit.

**4** Press **PGM/SPEED DIAL**.  
You will hear a long confirmation beep, and the number is stored.  
The lamp goes off.

### Notes

- Do not allow more than 20 seconds to elapse between each step of the procedure.
- In step 3, if you do not enter the phone number, the previously stored number will be erased.

### Tips

- If you enter a wrong number, press **OFF**, then start from the beginning.
- Use the supplied directories to write down what you stored on the speed dialing numbers.

---

## Speed dialing (continued)

### To store the previous number dialed

Press **REDIAL/PAUSE** instead of entering the phone number in step 3.

#### Note

If the last number dialed exceeds 20 digits or if it is erased, error beeps will alert you that the speed dialing number cannot be stored.

### To store a number to be dialed via Private Branch Exchange (PBX)

Before entering a phone number in step 3 on the previous page, do as follows:

- 1 Enter the outside line access digit (e.g. 9).
- 2 Press **REDIAL/PAUSE**.

### To change a stored number

To store a new number, follow the instructions described on the previous page.

### To clear a number from memory

- 1 Press **PGM/SPEED DIAL**.
- 2 Press the speed dialing key you want to clear.
- 3 Press **PGM/SPEED DIAL**.



## Making calls with speed dialing

- 1 Press **LINE 1** or **LINE 2** to select the line.

The corresponding line button lights up.

- 2 Press **PGM/SPEED DIAL**.

If you're at the base phone, press **SPEED DIAL**.

- 3 Enter the desired speed dialing number (**0** to **9**).

The phone number stored as the speed dialing number will be dialed.

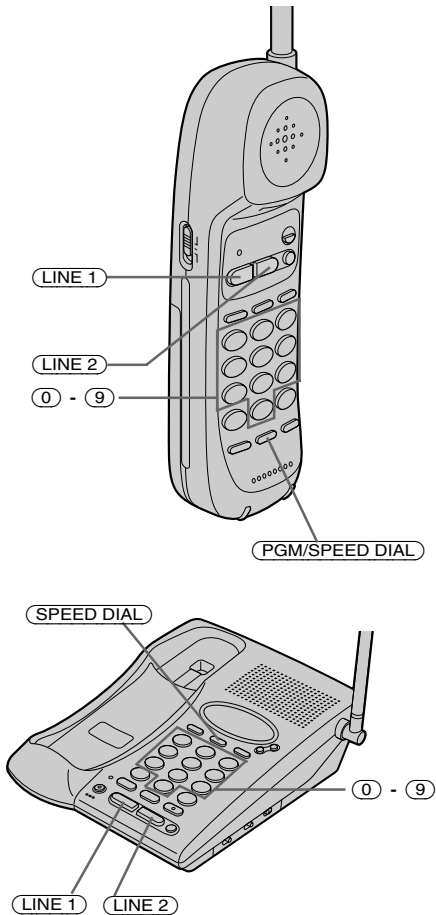

# Setting the ringer type

You can select a ringer type from four types.

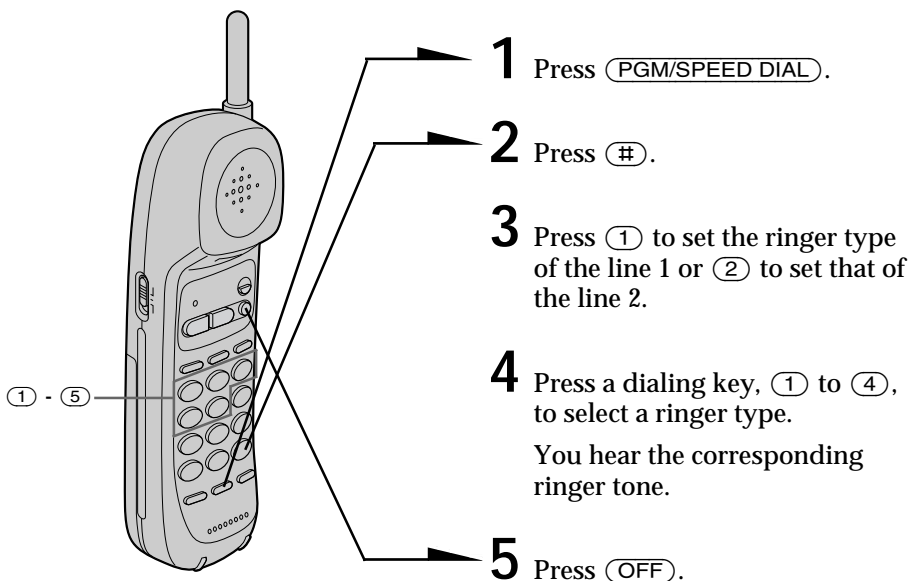

## Turning off the ringer

- 1 Press **PGM/SPEED DIAL**.
- 2 Press **#**.
- 3 Press **1** to set the ringer type of the line 1 or **2** to set that of the line 2.
- 4 Press **5**.
- 5 Press **OFF**.

### To turn the ringer on again

Follow the instructions described in “Setting the ringer type.”

---

## Checking the ringer type

- 1 Press **PGM/SPEED DIAL**.
- 2 Press **#**.
- 3 Press **1** to check the ringer type of the line 1 or **2** to check that of the line 2.
- 4 Press **0**.  
The currently selected ringer sounds.
- 5 Press **OFF**.

### Note

If you hear no sound (only key beep), the ringer on the handset has been turned off.

# Switching the phones during a call

When you put on a call on hold, you can switch between the base phone and handset without disconnecting the call. The call on line 1 will be switched to line 1 on another phone and that on line 2 is switched to line 2.

## To switch from the base phone to the handset

Example: While talking on line 1:

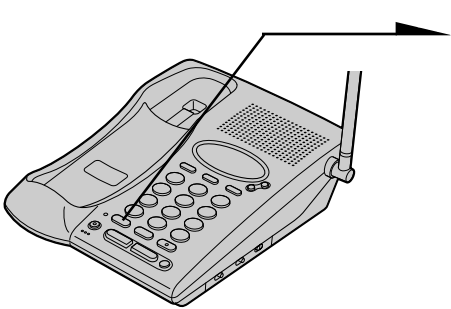

- 1** Press **(HOLD)** on the base phone.  
The **LINE 1** button on the base phone and handset flash slowly.  
The **LINE 1** button on the handset lights up and the **LINE 1** button on the base phone double flashes in succession.

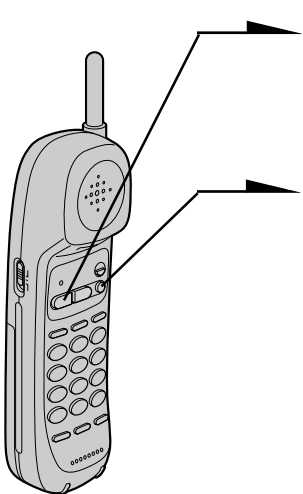

- 2** Press **(LINE 1)** on the handset.  
Now you can continue talking on the handset.
- 3** When you are done talking, press **(OFF)** on the handset or replace it on the base phone.  
The **LINE 1** button goes off.

### Tip

While talking through the speakerphone on the base phone (or handset), if you press **(LINE 1)** or **(LINE 2)** which is flashing on the handset (or base phone), the conversation will be continued between the base phone, handset and outside caller. The corresponding line button on the base phone and handset lights up.

## To switch from the handset to the base phone

Example: While talking on line 1:

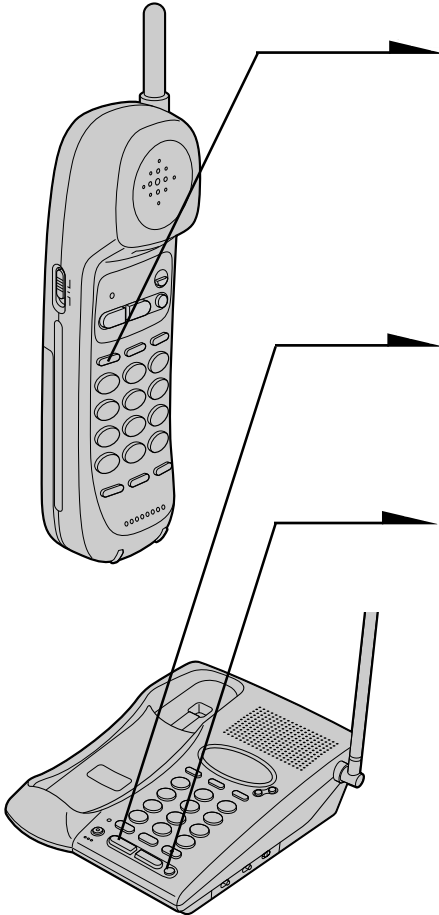

**1** Press **HOLD** on the handset.  
The LINE 1 button on the base phone and handset flash slowly.  
The LINE 1 button on the base phone lights up and the LINE 1 button on the handset double flashes in succession.

**2** Press **LINE 1** on the base phone.  
Now you can continue talking on the base phone.

**3** When you are done talking, press **OFF** on the base phone.  
The LINE 1 button goes off.

# Talking between the handset and the base phone (Intercom)

You can converse using the base phone and the handset. You can start the intercom from either phone.

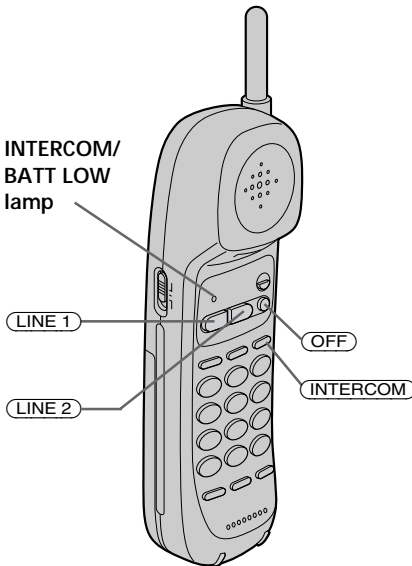

## To talk from the handset to the base phone

Press **INTERCOM** on the handset.

After the base phone rings once, you will be connected automatically.

When a person at the base phone answers, you can talk with each other.

The INTERCOM/BATT LOW lamp on the handset and the INTERCOM lamp on the base phone light up.

## When you are done talking

Press **OFF**.

## To talk from the base phone to the handset

Press **INTERCOM** on the base phone.

The handset rings.

When the person at the handset presses **INTERCOM**, you can talk with each other.

The INTERCOM lamp on the base phone and the INTERCOM/BATT LOW lamp on the handset light up.

When you are done talking or if no one answers the phone

Press **OFF**.

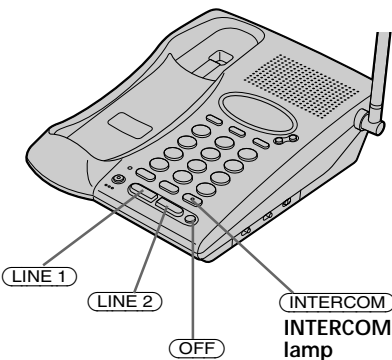

---

#### Note

The call to the handset will stop automatically after a minute.

## Receiving a call while using the intercom

When a call comes in, a beep is heard through the handset and a ringer tone is heard through the base phone.

The LINE 1 or LINE 2 button on both the handset and the base phone flashes.

Press **LINE 1** or **LINE 2** whichever is flashing, then you can answer the call.

# Transferring a call

You can transfer a call between the handset and base phone without disconnecting the call.

## To transfer from the base phone to the handset

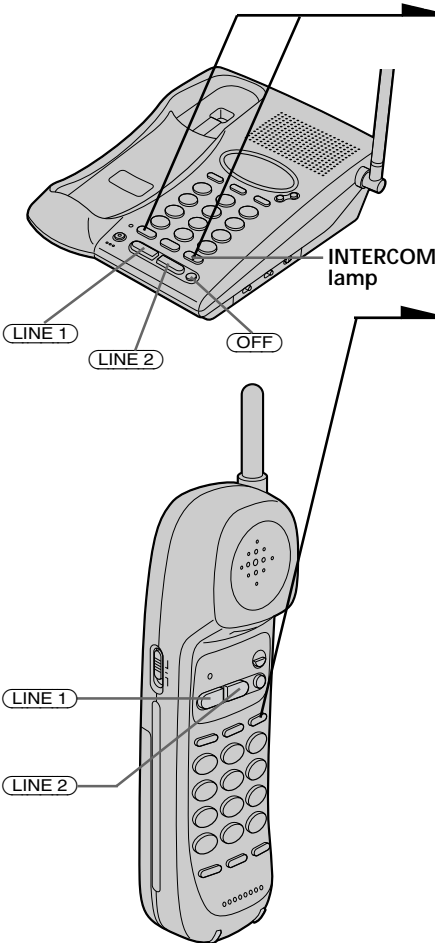

- 1** Press **(HOLD)** and then press **(INTERCOM)** on the base phone.

The call is put on hold, and the handset rings.

The corresponding line button on the base phone and handset flashes.

- 2** Press **(INTERCOM)** on the handset.

The INTERCOM lamp on the base phone lights up.

You can talk between the base phone and the handset.

- 3** To talk to the caller with the handset:

Press **(OFF)** on the base phone. Then press **(LINE 1)** or **(LINE 2)** which is flashing on the handset.

### If no one answers the phone

Press **(LINE 1)** or **(LINE 2)** on the base phone.

or

Press **(OFF)** on the base phone.



## To transfer from the handset to the base phone

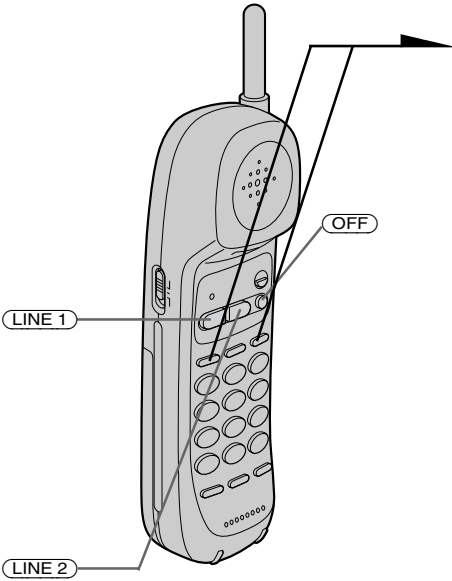

- 1 Press **HOLD** and then press **INTERCOM** on the handset.

The call is put on hold.

After the base phone rings once, you will be connected automatically.

When a person at the base phone answers, you can talk with each other.

The corresponding line button on the handset and base phone flashes.

- 2 To talk to the caller with the base phone:

Press **OFF** on the handset.

Then press **LINE 1** or **LINE 2** which is flashing on the base phone.

**If no one answers the phone**

Press **LINE 1** or **LINE 2** on the handset.

or

Press **OFF** on the handset.

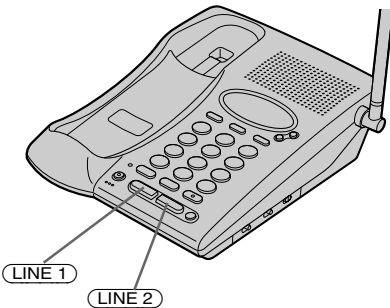

# Having a conference call

You can talk on two lines at the same time and you can also talk on one line, the handset and the base phone at the same time.

## Making another call while talking

You can talk with two parties at the same time using both line 1 and line 2. (Three-way conference)

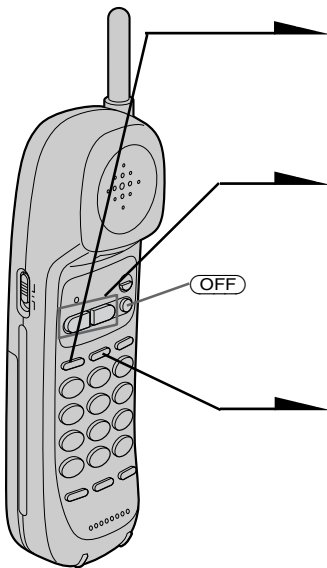

**1** Press **(HOLD)** while talking on one line.

The line in use is put on hold.

**2** Press **(LINE 1)** or **(LINE 2)**, whichever is not used.

**3** Dial a phone number for the second party.

**4** Press **(CONF)** (conference) after the second party is connected.

Now you can talk to both parties.

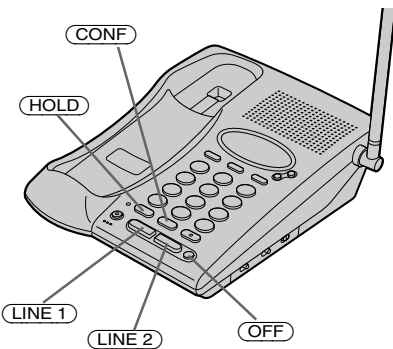

## Receiving a call while talking

If another call comes in while talking, you will hear a ringer tone through the speaker of the handset.

1 Press **(HOLD)**.

The line in use is put on hold.

2 Press **(LINE 1)** or **(LINE 2)**, on which another call is coming.

3 Press **(CONF)** (conference).

Now you can talk to both parties. (Three-way conference)

### Tip

Even if you do not press **(HOLD)** in step 1, the line 1 is put on hold by pressing **(LINE 1)** or **(LINE 2)**.

## To disconnect the lines during a three-way conference

To disconnect both lines at the same time, replace the handset on the base phone or press **(OFF)**.

To disconnect line 1 and talk on line 2 only:

1 Press **(LINE 1)** (the line 2 is put on hold).

2 Press **(OFF)**.

3 Press **(LINE 2)**.

To disconnect line 2 and talk on line 1 only:

1 Press **(LINE 2)** (the line 1 is put on hold).

2 Press **(OFF)**.

3 Press **(LINE 1)**.

## To put the lines on hold during a three-way conference

Press **(HOLD)**. Both lines are put on hold.

To resume the conversations on both lines:

Press **(CONF)**.

To resume the conversation only on one line:

Press **(LINE 1)** or **(LINE 2)**, for the line you want. (The other line is kept on hold.)

### Tip

During a three-way conference, you cannot use “call waiting” service even if you press **(FLASH)** on the base phone or the handset.

**continued**

---

## Having a conference call (continued)

### Switching conference from the handset to the base phone

- 1 Press **(HOLD)** on the handset to put both lines on hold.  
The LINE 1 and LINE 2 buttons on the handset and the base phone flash.
- 2 Press **(CONF)** on the base phone to resume the conversation.

### Switching conference from the base phone to the handset

- 1 Press **(HOLD)** on the base phone to put both lines on hold.  
The LINE 1 and LINE 2 buttons on the base phone and the handset flash.
- 2 Press **(CONF)** on the handset to resume the conversation.

### To join on the base phone while the handset is talking on one line

Press the double flashing **(LINE 1)** or **(LINE 2)** on the base phone. Now you can talk to the handset and to the line connected.

### To join on the handset while the base phone is talking on one line

Press the double flashing **(LINE 1)** or **(LINE 2)** on the handset. Now you can talk to the base phone and to the line connected.

### To join three-way conference (four-way conference)

- 1 Press **(LINE 1)**.
- 2 Press **(LINE 2)**.
- 3 Press **(CONF)**.

# Mounting the base phone on a wall

1

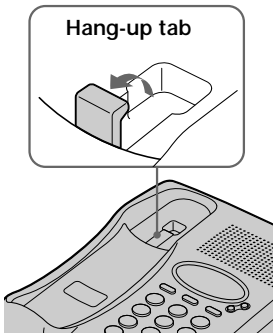

1

Raise the hang-up tab.

2

Plug the telephone line cord(s) to the L1/L1+L2 and/or L2 jack and the AC power adaptor to the DC IN 9V jack.

2

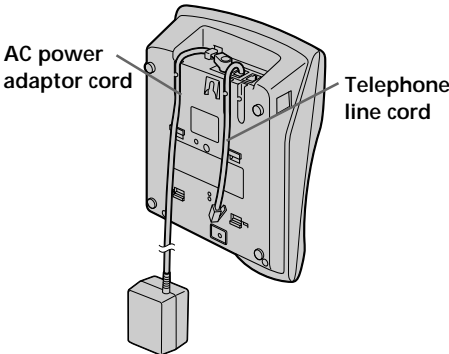

3

Attach the wall bracket to the center of the base phone.

Align the  $\Delta$  marks of the wall bracket with those of the base phone.

3

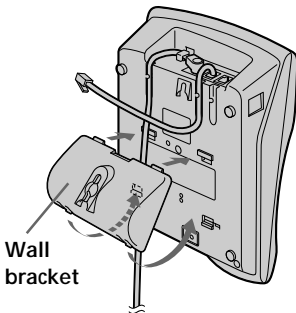

4

Plug the telephone line cord(s) to the telephone outlet(s), and hook the base phone to the wall plate.

5

Plug the AC power adaptor to an AC outlet. Then raise the antenna so that it points towards the ceiling.

4,5

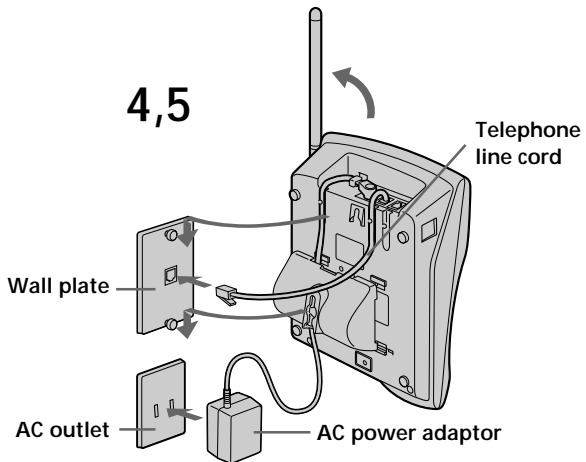

**Tip**

To remove the wall bracket, press the lower tabs.

---

# Carrying the handset by the belt clip

You can hang the handset on the belt by attaching the belt clip to the handset.

## Attaching the belt clip

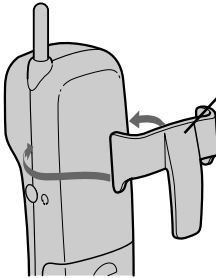

Press the belt clip to the handset. Make sure that the side tabs click and go into the holes on the sides of the handset.

### Note

To prevent the handset from dropping, make sure that each tab is completely inserted.

## Detaching the belt clip

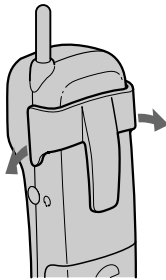

While pressing the back of the belt clip, pull the sides one by one until the tabs come off from the holes.

### Note

Remove the belt clip carefully to avoid breaking your fingernails.

## Using the headset

You can talk on handset without using your hands by connecting Sony TL-HD1 headset (optional) to the  (HEADSET) jack on the handset.

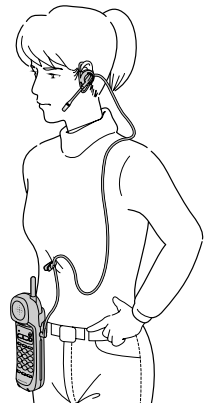

---

# Notes on power sources

## On battery pack

- Store the battery pack at a temperature between 41°F (5°C) and 95°F (35°C) for best performance.
- If you do not use the handset for a long period of time, remove the battery pack after charging for more than 12 hours. This maintains battery life.

### On power failure

During a power interruption, you cannot make or receive calls.

## For the customers in the USA

### RECYCLING NICKEL-CADMNIUM BATTERIES

Nickel-Cadmium batteries are recyclable. You can help preserve our environment by returning your unwanted batteries to your nearest point for collection, recycling or proper disposal.



Note: In some areas the disposal of nickel-cadmium batteries in household or business trash may be prohibited.

RBRC (Rechargeable Battery Recycling Corporation) advises you about spent battery collection by the following phone number.

Call toll free number: 1-800-822-8837  
(United States and Canada only)

Caution: Do not handle damaged or leaking nickel-cadmium batteries.

---

# Maintenance

- Clean the cabinets with a soft cloth slightly moistened with water or a mild detergent solution. Do not use any type of abrasive pad, scouring powder or solvent such as alcohol or benzine as they may damage the finish of the cabinet.
- If the charge terminals of the base phone and handset are soiled, wipe them with a soft cloth.

If you have any questions or problems concerning your phone, please consult your nearest Sony dealer.

# Troubleshooting

If you experience any of the following difficulties while using your phone, use this troubleshooting list to help you remedy the problem.

Should any problem persist, consult your nearest Sony dealer.

	Symptom	Remedy
Making calls	You hear an error beep when you press (LINE 1) or (LINE 2).	<ul style="list-style-type: none"> <li>• Make sure you set up the base phone correctly (page 8).</li> <li>• Move the handset closer to the base phone.</li> <li>• Replace the handset to the base phone for a while to charge the battery pack.</li> </ul>
	You hear no dial tone.	<ul style="list-style-type: none"> <li>• Make sure the telephone line cord is securely connected to the telephone outlet.</li> <li>• Make sure the battery is fully charged (page 12).</li> </ul>
	The telephone does not connect at all, even though the number you have dialed is correct.	<ul style="list-style-type: none"> <li>• Make sure the dialing mode is set correctly (page 11).</li> </ul>
	The phone does not redial correctly.	<ul style="list-style-type: none"> <li>• Make sure the last dialed number is really the one you want to dial.</li> </ul>
	You hear a beep during the conversation.	<ul style="list-style-type: none"> <li>• The battery pack is weak. Charge the battery for more than 12 hours (page 12).</li> </ul>
Receiving calls	The handset does not ring.	<ul style="list-style-type: none"> <li>• The battery may be weak. Charge the battery for more than 12 hours (page 12).</li> <li>• Make sure you set up the base phone correctly (page 8).</li> <li>• Move the handset closer to the base phone.</li> <li>• Make sure the ringer is turned on (page 26).</li> </ul>
	You hear interference during conversation.	<ul style="list-style-type: none"> <li>• Move the handset closer to the base phone.</li> <li>• Press (CHANNEL) on the handset for a channel that gives better reception (page 17).</li> <li>• Place the base phone away from noise sources (page 8).</li> <li>• Raise the antenna of the base phone vertically.</li> </ul>
During conversation	You hear a beep every three seconds and the INTERCOM/BATT LOW lamp on the handset flashes.	<ul style="list-style-type: none"> <li>• The battery is weak. Charge the battery for more than 12 hours (page 12). Note that you cannot use the handset without charging it for more than one minute.</li> </ul>



	Symptom	Remedy
LINE 1 and 2 buttons	LINE 1 or 2 button flashes when not in use.	<ul style="list-style-type: none"> <li>• Either the handset or the base phone is being used.</li> <li>• The other telephone connected to the line is being used.</li> <li>• Make sure the telephone line cord is securely connected to the telephone outlet.</li> </ul>
	LINE 2 button lamp flashes when not in use.	<ul style="list-style-type: none"> <li>• When you use only one line, this may happen if the telephone is connected to the L1/L1+L2 jack. In this case, connect it to the L2 jack.</li> </ul>
Speed dialing	You cannot store a speed dialing number.	<ul style="list-style-type: none"> <li>• Make sure you follow the procedure in storing the number correctly (page 23).</li> <li>• Make sure the number (including the tone and pause digits) is fewer than 20 digits.</li> </ul>
	Speed dialing is incorrect.	<ul style="list-style-type: none"> <li>• Store a correct number (page 23).</li> </ul>
Intercom	The handset does not ring when calling from the base phone.	<ul style="list-style-type: none"> <li>• The battery may be weak. Charge the battery for more than 12 hours (page 12).</li> <li>• Move the handset closer to the base phone.</li> <li>• Place the base phone away from noise sources (page 8).</li> <li>• Raise the antenna of the base phone vertically.</li> </ul>
Power source/battery	The CHARGE lamp does not light up when you place the handset on the base phone.	<ul style="list-style-type: none"> <li>• Wipe the charge terminals of the base phone and the handset with a soft cloth for better contact of the charge terminals.</li> <li>• Make sure the handset is placed on the base phone properly.</li> </ul>
	The battery duration is short.	<ul style="list-style-type: none"> <li>• The battery pack was charged less than 12 hours (due to power failure, etc.).</li> <li>• The usable life of the battery has expired and needs replacement.</li> </ul>

---

# Specifications

## General

Frequency band

902 - 928 MHz

Operation mode

FM, duplex

Operating channel

30 channels

Dial signal

Tone, 10 PPS (pulse) selectable

Supplied accessories

See page 7.

## Handset

Power source

Rechargeable battery pack BP-T23

Battery life

Standby: Approx. 7 days

Talk: Approx. 7 hours

Dimensions

Approx. 55 x 177 x 45 mm (w/h/d),

antenna excluded

(approx. 2 1/4 x 7 x 1 13/16 inches)

Antenna: Approx. 30 mm

(approx. 1 1/4 inches)

Mass

Approx. 250 g

(approx. 8.8 oz), battery included

## Base phone

Power source

DC 9 V from AC power adaptor

Battery charging time

Approx. 12 hours

Dimensions

Approx. 187 x 66 x 225 mm

(w/h/d), antenna excluded

(approx. 7 3/8 x 2 5/8 x 8 7/8 inches)

Antenna : Approx. 150 mm

(approx. 6 inches)

Mass

Approx. 598 g (approx. 1 lb 5 oz)

Design and specifications are subject to change without notice.

---

# Index

## A

- Adjusting volume
  - handset volume 17, 20
  - ringer volume 21, 26
  - speaker volume 18, 21

## B

- Battery pack
  - charging 12
  - duration 13
- Belt clip 38

## C

- Call waiting service 20
- Channel 17
- Conference 34
- Connection 9

## D, E, F, G

- Dialing mode
  - choosing 11
  - switching to the tone temporarily 17

## H

- Hold 17, 20

## I, J, K

- Identifying the parts 14
- Intercom 30

## L

- Location, base phone 8

## M, N, O

- Making calls 17
- Mounting the base phone on a wall 37
- Muting 18, 21

## P, Q

- Package contents 7
- Pulse dialing 11

## R

- Receiving calls 20
- Redialing 19
- Ringer
  - L1/L2 RINGER LEVEL switch 21
  - setting the ringer type 26
  - turning on/off 26

## S

- Setting up
  - base phone 8
  - handset 12
- Speakerphone 18, 21
- Speed dialing 23
- Switching phones during a call 28

## T, U

- Talking between the phones 30
- Three-way conference 34
- Tone dialing
  - dialing mode 11
  - switching to 17
- Transferring a call 32
- Troubleshooting 40

## V, W, X, Y, Z

- Volume
  - handset 17, 20
  - ringer 21, 26
  - speaker 18, 21

## Registro del propietario

Los números de modelo y de serie se encuentran en la parte inferior del teléfono. Anote el número de serie en el espacio que se proporciona a continuación. Refiérase a estos números cada vez que se comunique con su distribuidor Sony con respecto al producto.

Modelo N° SPP-M937

Serie N° \_\_\_\_\_

# IMPORTANTES INSTRUCCIONES DE SEGURIDAD

A fin de reducir el riesgo de incendio, descarga eléctrica y lesiones a las personas cuando usted use su equipo telefónico, siempre debe observar precauciones básicas de seguridad, entre ellas:

1. Lea y entienda todas las instrucciones.
2. Siga todas las advertencias e instrucciones indicadas en el producto.
3. Desconecte este producto de la línea telefónica antes de limpiarlo. No use limpiadores líquidos ni en aerosol. Use un paño húmedo para limpiarlo.
4. No use este producto cerca del agua, por ejemplo, cerca de una bañera, lavabo, fregadero de cocina o lavadora, en un sótano mojado o cerca de una piscina.
5. No ponga este producto sobre un carrito, estante o mesa inestables. El aparato se puede caer y ocasionar daños graves al teléfono.
6. Las ranuras y aberturas situadas en la parte posterior o inferior son parte del sistema de ventilación. Para evitar el calentamiento del aparato, no obstruya o cubra las ranuras de ventilación y evite dejarlo sobre la cama, sofá, sillón o superficie similar. Este producto nunca debe colocarse cerca de un radiador o calefacción, o encima de éste. Este producto no debe colocarse en una instalación empotrada salvo que se provea ventilación apropiada.
7. Este producto sólo debe operarse desde el tipo de fuente de alimentación indicada en la etiqueta de especificaciones. Si no está seguro del tipo de fuente de alimentación en su hogar, consulte con su distribuidor o compañía de electricidad local.
8. No deje que nada descansa sobre el cable eléctrico. No sitúe este producto en un lugar donde el cable esté expuesto a abuso debido al tránsito de la gente.
9. No sobrecargue los tomacorrientes de pared y cables de extensión, ya que esto puede ocasionar el riesgo de incendio o shock eléctrico.
10. Nunca introduzca a presión objetos de ningún tipo en este producto a través de las ranuras del gabinete, ya que pueden hacer contacto con un punto de voltaje peligroso u ocasionar un cortocircuito entre piezas que podría conducir a incendios o shock eléctrico. Nunca derrame líquidos de ningún tipo sobre el producto.
11. Para reducir el riesgo de shock eléctrico, no desarme este producto; en caso de necesitarse servicio o reparación, llévelo a personal de servicio calificado. El abrir o quitar las tapas puede exponerle a voltaje peligroso u otros riesgos. El reensamblaje incorrecto puede ocasionar shock eléctrico cuando el aparato se use posteriormente.

12. Desconecte este producto de la línea telefónica y refiera el servicio a personal de servicio calificado bajo las siguientes condiciones:

- A. Cuando el cable eléctrico o el enchufe se encuentra dañado o deshilachado.
- B. Si se ha derramado líquido dentro del producto.
- C. Si el producto ha estado expuesto a lluvia o agua.
- D. Si el producto no opera normalmente al seguir las instrucciones de operación. Sólo debe ajustar los controles incluidos en las instrucciones de operación, ya que el ajuste incorrecto de otros controles puede producir daños y a menudo exigirá trabajo extenso por un técnico calificado para restaurar el producto a las operaciones normales.
- E. Si el producto se ha dejado caer o el gabinete está dañado.
- F. Si el producto exhibe un cambio perceptible de operación.

13. Evite usar un teléfono (que no sea del tipo inalámbricos) durante una tormenta eléctrica. Existe la remota posibilidad de shock eléctrico debido a rayos.

14. Para notificar una fuga de gas, no utilice el teléfono en la vecindad de dicha fuga.

- 3. No abra ni mutile el paquete de pilas. El electrolito liberado es corrosivo y puede ocasionar daños a los ojos o la piel. Puede ser tóxico si se ingiere.
- 4. Tenga cuidado al manejar la pila a fin de evitar cortocircuitos de la pila con materiales conductores tales como anillos, pulseras y llaves. La pila o el conductor puede sobrecalentarse y ocasionar quemaduras.
- 5. Sólo debe cargar el paquete de pilas suministrado o identificado para uso con este producto de acuerdo con las instrucciones y limitaciones especificadas en el manual de instrucciones correspondiente al producto.
- 6. Observe la orientación de polaridad correcta entre el paquete de pilas y el cargador de pilas.

## INFORMACIÓN GENERAL SOBRE LOS TELÉFONOS

- 1. Este equipo cumple con la Parte 68 de las reglas de la FCC. En la base de este equipo hay una etiqueta que contiene, entre otra información, el número de certificado de la FCC y el número de equivalencia de timbre de llamada (REN) para este equipo. Cuando se solicite, esta información deberá ofrecerse a la compañía telefónica.
- 2. La toma (conector) de certificado aplicable USOC-RJ11C/RJ14C se utiliza para este equipo.
- 3. Este equipo ha sido diseñado para conectarse a la red telefónica o la de un usuario utilizando una toma modular compatible que esté de acuerdo con la Parte 68 de la FCC. Con este equipo se suministran un cable y una clavija modular que cumplen con las normas de la FCC.
- 4. El REN se utiliza para determinar la cantidad de dispositivos que podrán conectarse a la línea telefónica. El exceso de REN conectados a la línea telefónica puede resultar en que los dispositivos no contesten a llamadas entrantes. Normalmente, no en todas, la suma de REN no deberá ser superior a cinco (5). Para enterarse del número total de REN que puede conectarse a una línea, póngase en contacto con la compañía telefónica.
- 5. Si este equipo (SPP-M937) produce daños en la red telefónica, la compañía telefónica le notificará con antelación que es posible que se requiera la interrupción temporal del servicio. Pero si la notificación con antelación no es práctica, la compañía telefónica lo notificará al cliente lo antes posible. Además, se le notificará el derecho a realizar una reclamación a la FCC si usted lo considera necesario.

# GUARDE ESTAS INSTRUCCIONES

## PRECAUCIÓN:

Para reducir el riesgo de incendio o lesión a personas debido a la pila, lea y siga estas instrucciones:

- 1. Sólo debe utilizar un paquete de pilas del siguiente tipo y tamaño: SONY BP-T23.
- 2. No deseche el paquete de pilas en una hoguera ya que la pila puede explotar. Compruebe los reglamentos locales sobre posibles instrucciones especiales de desecho.

6. La compañía telefónica puede realizar cambios en sus instalaciones, equipos, operaciones, o procedimientos que pueden afectar la operación del equipo. Cuando suceda esto, la compañía telefónica le avisará con antelación para que usted realice las modificaciones necesarias para mantener ininterrumpido el servicio.
7. Si experimenta algún problema con este equipo (SPP-M937), con respecto a la reparación o a la información sobre la garantía, póngase en contacto con Sony Direct Response Center: Tel 1-800-222-7669 (EE. UU. solamente). Si el equipo causa problemas en la línea, la compañía telefónica puede solicitarle que desconecte el equipo hasta que se resuelva el problema.
8. Todas las reparaciones deberá realizarlas un centro de reparaciones Sony.
9. Este equipo no deberá utilizarse en líneas compartidas ni en líneas de pago previo.
10. Este equipo es compatible con dispositivos para ayuda a la audición.

### Si su teléfono dispone de marcadores automáticos

Cuando programe números de emergencia y (o) realice llamadas de prueba a los mismos:

1. Permanezca poco tiempo en la línea y explique a la otra parte la razón de la llamada.
2. Realice tales actividades en horas no punta, como por la mañana temprano o a últimas horas de la tarde.

### Precaución

Se le advierte que cualquier cambio o modificación no aprobado expresamente en el presente manual podría anular su autorización para operar este equipo.

### Nota

Este equipo se ha sometido a pruebas y se ha determinado que cumple los límites para un aparato digital Clase B de conformidad con la Parte 15 de las Reglas FCC. Dichos límites están diseñados para brindar protección razonable contra interferencia dañina en una instalación residencial. Este equipo genera, utiliza y puede radiar energía de radiofrecuencia y, si no se instala y se usa de acuerdo con las instrucciones, puede ocasionar interferencia dañina en las radiocomunicaciones. Sin embargo, no hay garantía de que no ocurra interferencia en una instalación específica. En caso de que este equipo ocasione interferencia dañina en la recepción de radio o televisión, que se puede determinar apagando y encendiendo el equipo, se le insta al usuario a que trate de corregir la interferencia mediante una o más de las siguientes medidas:

- Reorientar o reubicar la antena de recepción.
- Aumentar la separación entre el equipo y el receptor.
- Conectar el equipo en un enchufe de un circuito distinto al circuito al cual está conectado el receptor.
- Consultar con el distribuidor o con un técnico experimentado de radio/televisión para ayuda.

# Índice

<b>Preparativos</b>	
6	Lea esto en primer lugar
7	Paso 1: Comprobación del contenido del paquete
8	Paso 2: Instalación del teléfono base
12	Paso 3: Preparación de la batería
14	Identificación de las partes

<b>Operaciones básicas</b>	
17	Realización de llamadas
19	Repetición de la marcación
19	Realización de otra llamada durante la conversación
20	Recepción de llamadas
22	Recepción de una llamada durante la conversación

<b>Funciones avanzadas</b>	
23	Marcación abreviada
23	Almacenamiento de números de teléfono
26	Ajuste del tipo de generador de llamada
26	Desactivación del generador de llamada del microteléfono
27	Comprobación del generador de llamada
28	Cambio de teléfonos durante una llamada
28	Para cambiar del teléfono base al microteléfono
29	Para cambiar del microteléfono al teléfono base
30	Conversación entre el microteléfono y el teléfono base (Intercomunicación)
30	Para conversar del microteléfono al teléfono base
30	Para conversar del teléfono base al microteléfono
31	Recepción de una llamada durante la intercomunicación

32	Transferencia de una llamada
32	Para transferir del teléfono base al microteléfono
33	Para transferir del microteléfono al teléfono base
34	Realización de llamadas de conferencia
34	Realización de otra llamada durante la conversación
35	Recepción de una llamada durante la conversación
36	Cambio de conferencia del microteléfono al teléfono base
36	Cambio de conferencia del teléfono base al microteléfono
36	Para unirse al teléfono base cuando el microteléfono esté conversando por una línea
36	Para unirse al microteléfono cuando el teléfono base esté conversando por una línea
36	Para unirse a una conferencia tripartita (conferencia cuatripartita)

<b>Información adicional</b>	
37	Montaje del teléfono en una pared
38	Transporte del auricular mediante la presilla para cinturón
39	Notas sobre las fuentes de alimentación
39	Mantenimiento
40	Solución de problemas
42	Especificaciones
43	Índice alfabético

45	GARANTÍA LIMITADA
----	-------------------

# Lea esto en primer lugar

Antes de utilizar su teléfono, tendrá que instalarlo. A continuación se indica la forma rápida de hacerlo: Pasos 1, 2, y 3.

## Paso 1 (página 7)

En primer lugar, desembale el teléfono y los accesorios suministrados.

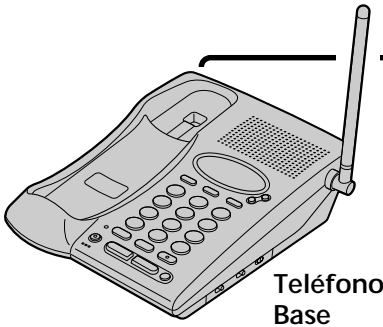

Teléfono Base

## Paso 2 (páginas 8 a 11)

A continuación, tendrá que hacer tres cosas para instalar el teléfono base, incluyendo la búsqueda del mejor lugar para el mismo.

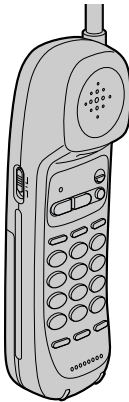

Microteléfono

## Paso 3 (páginas 12 a 13)

Finally, insert the battery pack into the handset and charge it for more than 12 hours.

***¡Esto es todo!***



# Paso 1

## Comprobación del contenido del paquete

Compruebe si con el paquete ha recibido los ítemes siguientes. Si falta alguno, póngase en contacto con su proveedor Sony.

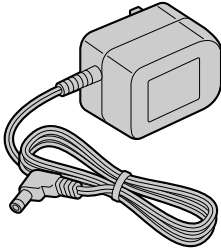

Adaptador de alimentación de CA (AC-T122)

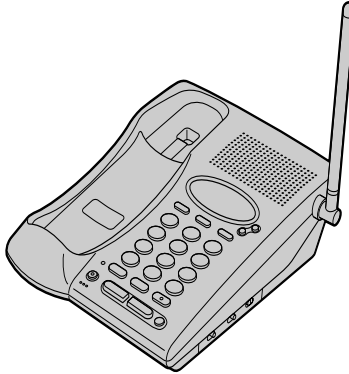

Teléfono base

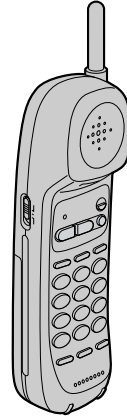

Microteléfono

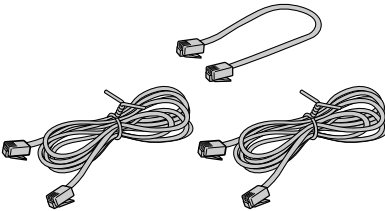

Cables de línea telefónica (3)

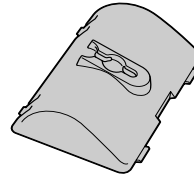

Soporte mural para el teléfono base

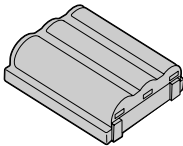

Batería (BP-T23)



Directorios (2)

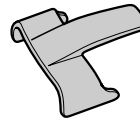

Presilla para cinturón

## Paso 2

# Instalación del teléfono base

Realice los pasos siguientes:

- Elección del mejor lugar
- Conexión del teléfono base
- Elección del modo de marcación

## Elección del mejor lugar

La situación del teléfono base afectará la calidad de la recepción del microteléfono.

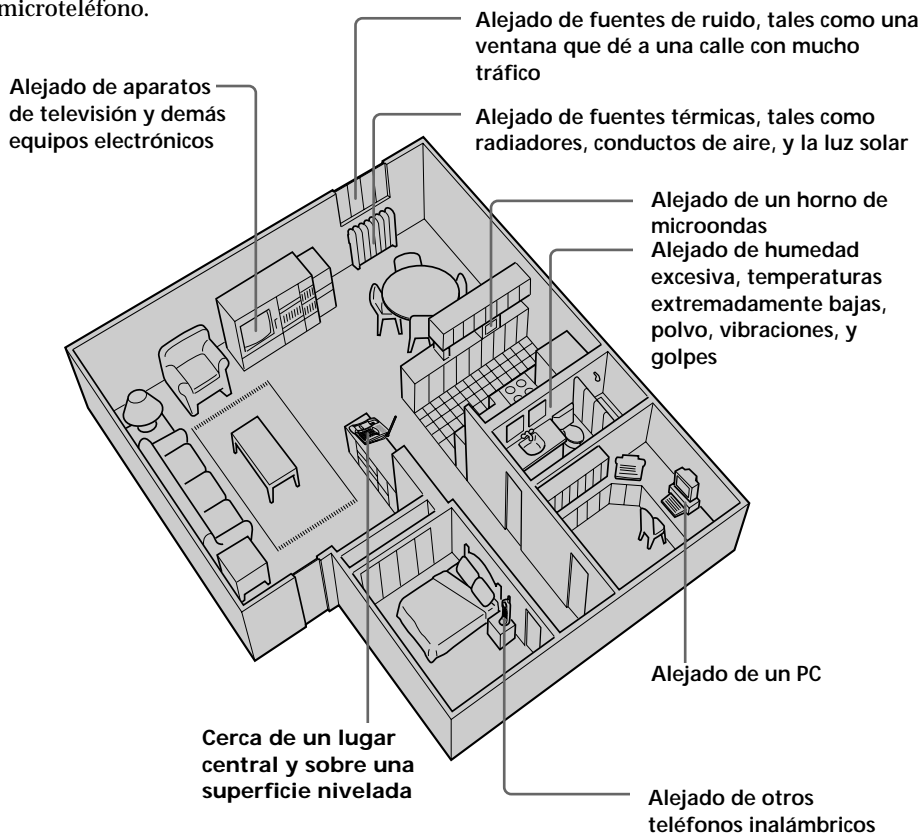

- PRECAUCIONES:**
- Si se producen pérdidas intermitentes de sonido durante la conversación, acérquese a la teléfono base o aleje ésta de otras fuentes de ruido.
  - El teléfono inalámbrico opera con frecuencias que pueden causar interferencias en los televisores y videograbadoras que se encuentren en las proximidades. La teléfono base no deberá colocarse sobre un televisor o videograbadora. Si se producen interferencias, bastará con alejar el teléfono inalámbrico del televisor o videograbadora para reducir o eliminar sus efectos.

## Conexión del teléfono base

Si desea colgar el teléfono base en una pared, consulte la página 37.

Para conectar el teléfono a una sola toma que posea dos líneas

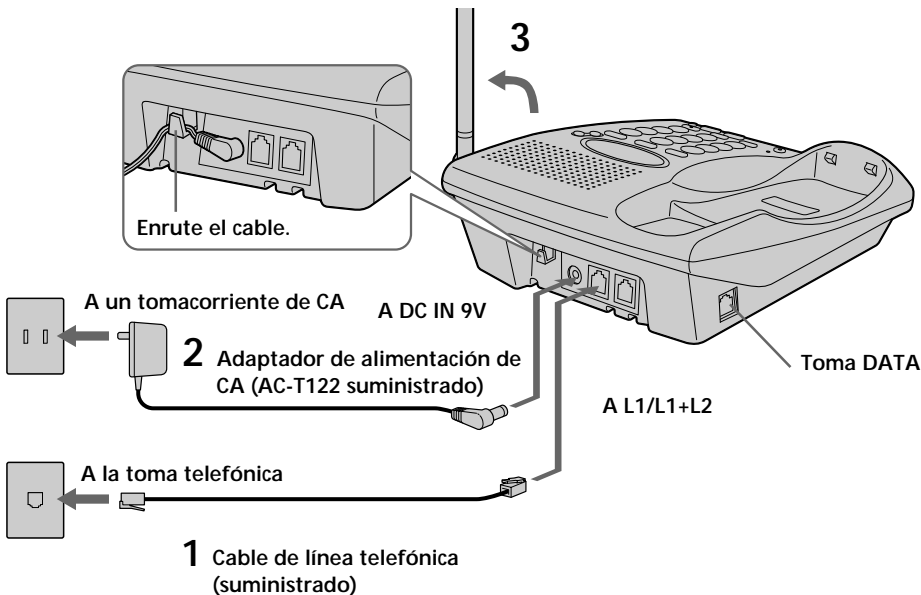

- 1 Conecte el cable de línea telefónica a la toma L1/L1+L2, y a la toma telefónica.
- 2 Conecte el adaptador de alimentación de CA a la toma DC IN 9V, y a un tomacorriente de CA.
- 3 Levante la antena. Cerciérese de que quede apuntando hacia el techo.

continúa

## Paso 2: Instalación del teléfono base (continuación)

Para conectar el teléfono a dos tomas separadas

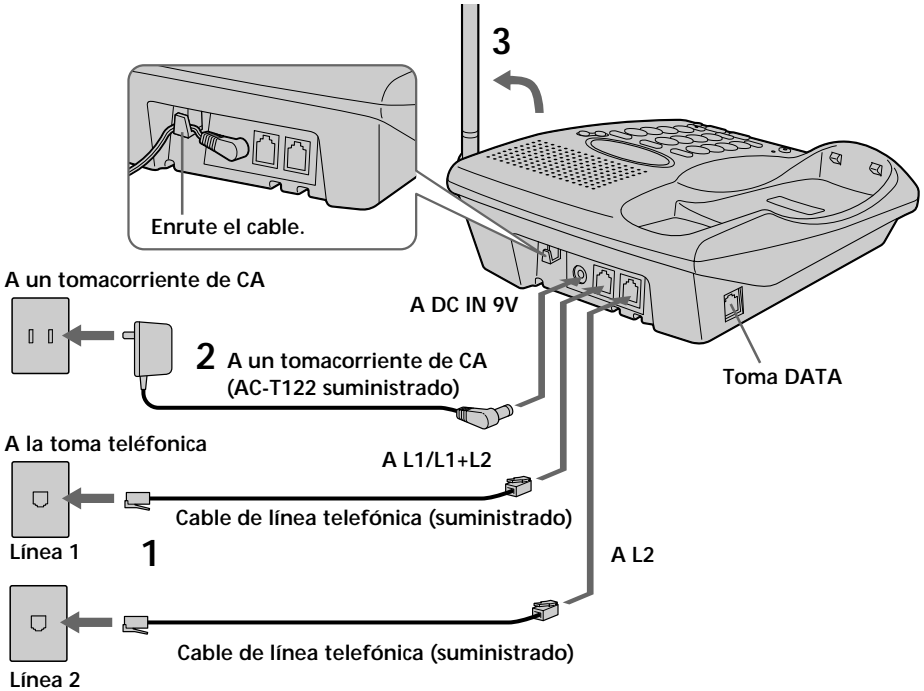

- 1** Conecte los cables de línea telefónica a las tomas L1/L1+L2 y L2 a las tomas telefónicas.
- 2** Conecte el adaptador de alimentación de CA a la toma DC IN 9V y a un tomacorriente de CA.
- 3** Levante la antena. Cerciñese de que quede apuntando hacia el techo.

## Notas

- Utilice solamente el adaptador de alimentación de CA AC-T122 suministrado. No utilice ningún otro adaptador de alimentación de CA.
- Conecte el adaptador de alimentación de CA a un tomacorriente que suministre continuamente alimentación.
- Coloque el teléfono base cerca de un tomacorriente de CA a fin de poder desenchufar fácilmente el adaptador de alimentación de CA.

## Sugerencias

- Si la toma telefónica no es modular, póngase en contacto con la compañía telefónica para solicitar ayuda.
- L1 es la primera línea telefónica conectada al par central de conductores. L2 es la segunda línea telefónica conectada al par exterior de conductores.

## Conexión a un PC o facsímil

Usted podrá conectar un PC o un facsímil a la toma DATA.

## Notas

- L2 se utiliza para recibir/transmitir datos del/al PC o facsímil además de realizar o recibir llamadas telefónicas.
- Si entra una llamada a través de la línea seleccionada con el servicio de "llamada en espera", mientras el PC o el facsímil conectado a la toma DATA esté recibiendo o transmitiendo datos, tales datos pueden verse afectados.
- Si usted utiliza frecuentemente la transmisión de datos, le recomendamos que usted y los demandantes utilicen la línea seleccionada para comunicación de datos solamente.
- Si ha conectado el teléfono base a una sola toma que posea una línea, no podrá conectar un PC ni un facsímil a la toma L2.

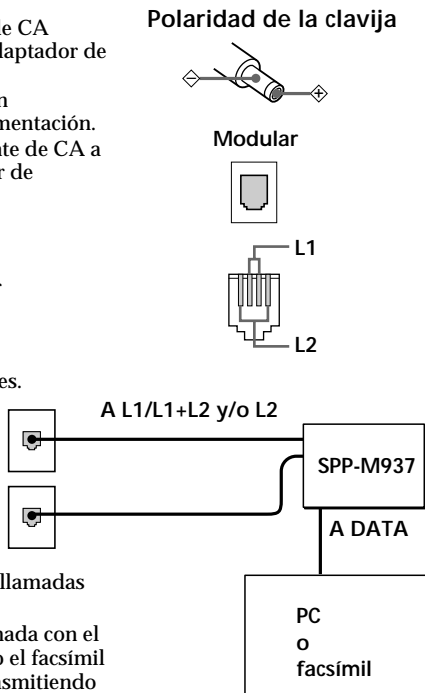

## Elección del modo de marcación

Para que el teléfono funcione correctamente, seleccione el modo de marcación apropiado (por tonos o por pulsos).

Dependiendo de su sistema de marcación, ajuste el selector DIAL MODE de la forma siguiente:

Si su sistema de marcación es	Ponga el selector en
Por tonos	TONE
Por pulsos	PULSE



## Si no está seguro de su sistema de marcación

Realice una llamada de prueba con el selector DIAL MODE en TONE.

Si la llamada se conecta, deje así el selector. En caso contrario, póngalo en PULSE.

## Paso 3

# Preparación de la batería

Antes de utilizar su teléfono, cargue la batería durante más de 12 horas.

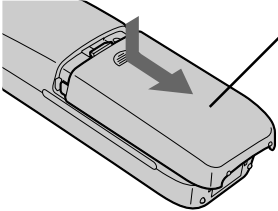
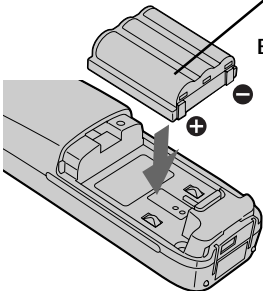
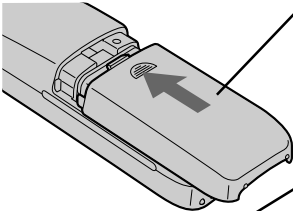
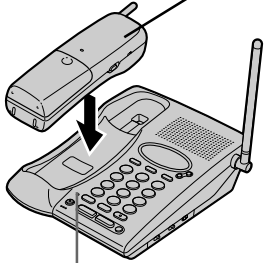
-  **1** Deslice y abra la tapa del compartimiento de la batería del microteléfono.
  -  **2** Inserte la batería (con los contactos hacia abajo) en el compartimiento para la misma.  
BP-T23
  -  **3** Cierre la tapa del compartimiento de la batería.
  -  **4** Coloque el microteléfono en el teléfono base.  
Lámpara CHARGE
- La lámpara CHARGE se encenderá cuando el microteléfono esté adecuadamente asentado en los terminales de carga del teléfono base. Cargue la batería durante más de 12 horas para que quede completamente cargada. La lámpara CHARGE permanecerá encendida incluso aunque haya terminado la carga.

## Duración de la batería

Una batería completamente cargada durará :

- Aproximadamente 7 horas cuando utilice continuamente el microteléfono.
- Aproximadamente 7 días con el microteléfono en el modo de espera.

### Notas

- La batería se descargará gradualmente con el tiempo, incluso aunque no se utilice.
- Si deja la batería en el microteléfono sin cargarla, se descargará completamente.  
Para que vuelva a recuperar su plena capacidad, pueden requerirse varias cargas.

## Para obtener el máximo rendimiento de la batería

No coloque el microteléfono en la unidad base después de cada llamada. La batería trabajará mejor si devuelve el microteléfono a la unidad base después de dos o tres llamadas. Sin embargo, no deje el microteléfono fuera de la unidad base durante mucho tiempo porque la batería se descargaría completamente.

## Cuando adquiera una nueva batería

Si la batería dura solamente algunos minutos incluso después de 12 horas de carga, la duración útil de la misma habrá expirado y necesita reemplazarse. Póngase en contacto con su proveedor o un centro de reparaciones autorizado por Sony, y solicite una batería **BP-T23** Sony.

### Nota

La duración de la batería puede variar dependiendo de las condiciones de utilización y de la temperatura ambiental.

# Identificación de las partes

Con respecto a los detalles, consulte las páginas indicadas entre paréntesis.

## Teléfono base

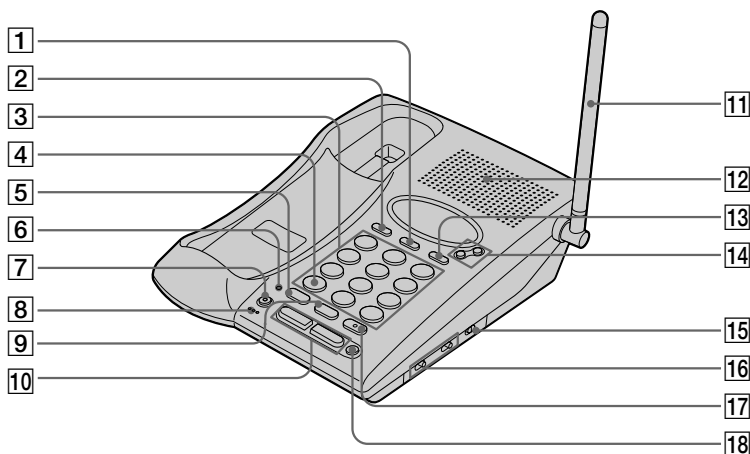

- 1** **Botón de marcación instantánea (SPEED DIAL)** (p. 24)  
Presiónelo para marcar automáticamente números almacenados.
- 2** **Botón de repetición de marcación/pausa (REDIAL/PAUSE)** (p. 19)  
Presiónelo para volver a marcar el último número llamado/insertar una pausa en la secuencia de marcación.
- 3** **Teclas de marcación** (p. 18)
- 4** **Botón de tono (\* TONE)** (p. 17)  
Le permitirá cambiar temporalmente a la marcación por tonos.
- 5** **Botón de retención (HOLD)** (p. 20)  
Presiónelo para poner una llamada en retención.
- 6** **Lámpara de carga (CHARGE)** (p. 12)  
Permanecerá encendida mientras esté cargándose la batería.
- 7** **Botón y lámpara de silenciamiento (MUTING)** (p. 21)  
Silenciará su voz durante una conversación, y la lámpara permanecerá encendida durante el silenciamiento.
- 8** **Micrófono (MIC)**
- 9** **Botón de conferencia (CONF)** (p. 34)  
Le permitirá conversar con dos interlocutores al mismo tiempo.
- 10** **Botones selectores de línea (1, 2)** (p. 18, 21)  
Le permitirán realizar o recibir llamadas.
- 11** **Antena** (p. 9, 37)
- 12** **Altavoz**
- 13** **Botón de accionamiento del gancho conmutador (FLASH)** (p. 21)  
Utilícelo para cambiar a una segunda llamada si posee el servicio de "llamada en espera", o cuando desee realizar una nueva llamada.



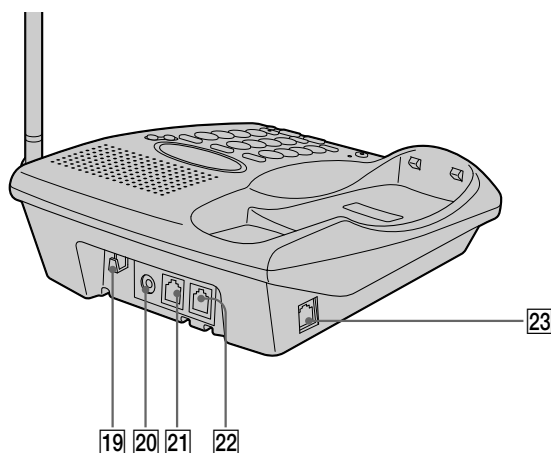



- 14 Botones de volumen (VOLUME +/-)** (p. 18, 21)  
Presiónelas para ajustar el volumen del altavoz.
- 15 Selector de modo de marcación (DIAL MODE)** (p. 11)  
Utilízelo para seleccionar la marcación por pulsos o por tonos.
- 16 Selector de nivel del generador de llamada (RINGER LEVEL L1, L2)** (p. 21)  
Utilízelo para ajustar el volumen del generador de llamada.
- 17 Botón de intercomunicación (INTERCOM)** (p. 30, 32)  
Presiónela para conversar entre el teléfono base y el microteléfono.
- 18 Botón de desconexión (OFF)** (p. 18)  
Presiónelo para desconectar una llamada.
- 19 Gancho para el cable del adaptador de alimentación de CA** (p. 9)
- 20 Toma de entrada de CC (DC IN 9V)** (p. 9, 37)
- 21 Toma de línea L1/L1+L2** (p. 9, 37)
- 22 Toma de L2** (p. 10, 37)
- 22 Toma para datos (DATA)** (p. 11)

continúa

## Identificación de las partes (continuación)

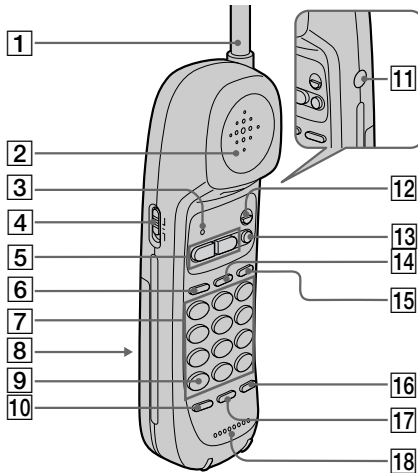
### Microteléfono



- 1** Antena
- 2** Altavoz
- 3** Lámpara de intercomunicación/batería bajo (INTERCOM/BATT LOW) (p. 17)  
Parpadeará cuando la batería esté débil/permanecerá encendida durante una llamada de intercomunicación.
- 4** Selector de volumen (VOL) (p. 17)  
Presiónelo para ajustar el volumen del microteléfono.
- 5** Botones selectores de línea (LINE1, LINE2) (p. 17, 20)  
Le permitirán realizar o recibir llamadas.
- 6** Botón de retención (HOLD) (p. 17)  
Presiónela para poner una llamada en retención.
- 7** Teclas de marcación (p. 17)
- 8** Compartimiento de la batería (p. 12)
- 9** Botón de tono (\* TONE) (p. 17)  
Le permitirá cambiar temporalmente a la marcación por tonos.
- 10** Botón de canal (CHANNEL) (p. 17)  
Utilícela para seleccionar un canal mejor.
- 11** Toma  (HEADSET) (p. 17, 38)
- 12** Botón de accionamiento del gancho conmutador (FLASH) (p. 17, 20)  
Utilícela para cambiar a una segunda llamada si posee el servicio de "llamada en espera", o cuando desee realizar una nueva llamada.
- 13** Botón de desconexión (OFF) (p. 17)  
Presiónela para desconectar una llamada.
- 14** Botón de conferencia (CONF) (p. 34)  
Le permitirá conversar con dos interlocutores al mismo tiempo.
- 15** Botón de intercomunicación (INTERCOM) (p. 30)  
Presiónela para conversar entre el teléfono base y el microteléfono.
- 16** Botón de repetición de marcación/pausa (REDIAL/PAUSE) (p. 19)  
Presiónela para volver a marcar el último número llamado/insertar una pausa en la secuencia de marcación.
- 17** Botón de programa/marcación instantánea (PGM/SPEED DIAL) (p. 23, 26)  
Presiónela para marcar automáticamente números almacenados.
- 18** Micrófono

# Realización de llamadas

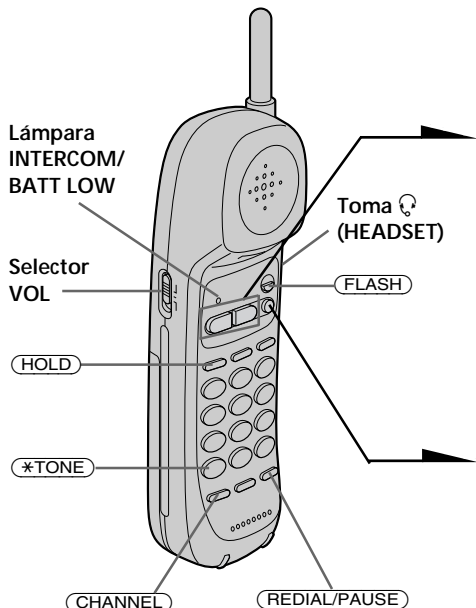

- 1 Tome el microteléfono del teléfono base.
- 2 Presione **LINE 1** o **LINE 2** para seleccionar la línea. El botón de la línea correspondiente se encenderá. Usted oírá el tono de invitación a marcar. Si oye un pitido de error, acérquese al teléfono base.
- 3 Marque el número de teléfono.
- 4 Cuando termine de conversar, presione **OFF** o coloque el microteléfono en el teléfono base. El botón LINE 1 o LINE 2 se apagará.

## Realización de llamadas cuando haya conectado un casco

Cuando haya conectado un casco TL-HD1 (opción) a la toma (HEADSET), podrá conversar a través del mismo.

### Precaución

Evite escuchar con su casco a un volumen tal que la escucha prolongada pueda afectar sus oídos.

## Tareas adicionales

Para	Realice lo siguiente
Poner una llamada en retención	Presione <b>HOLD</b> . El botón LINE 1 o LINE 2 parpadeará lentamente. Para reanudar la conversación, presione <b>LINE 1</b> o <b>LINE 2</b> .
Mejorar la recepción	Presione <b>CHANNEL</b> .
Ajustar el volumen del microteléfono	Deslice el selector VOL.
Cambiar a otra llamada (servicio de "llamada en espera"*)	Presione <b>FLASH</b> . Para volver al primer demandante, presione de nuevo <b>FLASH</b> .
Cambiar temporalmente a marcación por tonos	Presione <b>*TONE</b> después de haberse conectado. La línea permanecerá en marcación por tonos hasta que la desconecte.

\* Usted tendrá que subscribirse a este servicio poniéndose en contacto con la compañía telefónica.

continúa

## Realización de llamadas (continuación)

### Notas

- Si suena el teléfono durante la conversación, significa que hay una llamada entrante por la otra línea (consulte la página 22).
- No presione **CHANNEL** cuando esté alejado del teléfono base. La llamada podría desconectarse.
- Si se escucha un pitido de error largo al presionar **CHANNEL**, acérquese al teléfono base.

### Sugerencias

- Es posible hablar por medio del teléfono base presionando **LINE 1** o **LINE 2** en dicha unidad después de haber marcado el número en el auricular (manos libres).
- Cuando esté utilizando el teléfono base, el botón **LINE 1** o **LINE 2** parpadeará dos veces sucesivas.
- Si descuelga otro teléfono conectado a la misma línea telefónica, la retención se desactivará automáticamente y podrá reanudar la conversación en tal teléfono.

### Si la batería se debilita durante una llamada

Usted oír un pitido y la lámpara **INTERCOM/BATT LOW** del microteléfono parpadeará.

La llamada se desconectará pronto. Coloque el microteléfono en el teléfono base para cargar la batería.

### Realización de llamadas con interfono

Presione **LINE 1** o **LINE 2** del teléfono base.

El botón de la línea correspondiente se encenderá.

Marque el número de teléfono.

Para ajustar el volumen del altavoz, presione **VOLUM** **+** o **-**.

Para silenciar su voz, presione **MUTING** a fin de inhabilitar el micrófono. La lámpara **MUTING** se encenderá. Para cancelar el silenciamiento, vuelva a presionar **MUTING**.

Cuando termine de conversar, presione **OFF**.

### Sugerencia

Cuando esté utilizando el llamada, el botón **LINE 1** o **LINE 2** parpadeará dos veces sucesivas.

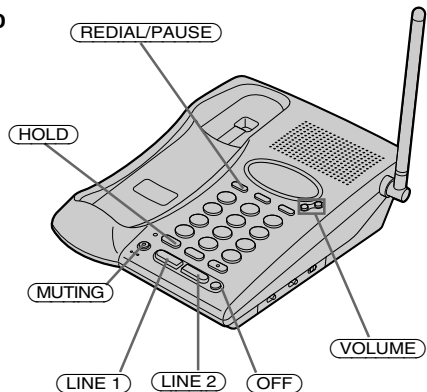

## Para obtener el máximo rendimiento del modo de interfono

- Es posible que en un lugar ruidoso no oiga la voz de su interlocutor. Por lo tanto, utilice la función de interfono en una sala silenciosa.
- No acerque demasiado la mano ni ningún otro objeto al micrófono, ya que oíría un aullido (“retroalimentación acústica”).
- Cuando el volumen del altavoz sea alto, o si el teléfono está colocado cerca de una pared, puede notar que el volumen desciende repentinamente. Esto se debe a un circuito del teléfono diseñado para protección contra la retroalimentación acústica. En tal caso, reduzca ligeramente el volumen del altavoz.

## Repetición de marcación

- 1 Presione **(LINE 1)** o **(LINE 2)** para seleccionar la línea.  
El botón de la línea correspondiente se encenderá.
- 2 Presione **(REDIAL/PAUSE)** para volver a llamar al último número marcado.

### Notas

- Si el último número marcado tenía más de 20 dígitos, sólo se marcarán los primeros 20 dígitos.
- El último número marcado no puede almacenarse por separado para cada línea. Será el último que haya marcado utilizando alguna de las líneas.
- El último número marcado puede almacenarse por separado el microteléfono y el teléfono base.

## Realización de otra llamada durante la conversación

Ejemplo: Para realizar una llamada a través de la línea 2 durante la conversación a través de la línea 1

- 1 Presione **(HOLD)** mientras esté conversando.  
La línea 1 pasará a retención y el botón LINE 1 parpadeará lentamente.
- 2 Presione **(LINE 2)**.
- 3 Marque el número de teléfono de su segundo interlocutor.  
De esta forma podrá conversar con el segundo interlocutor a través de la línea 2.

### Sugerencia

Aunque no presione **(HOLD)** en el paso 1, la línea 1 se pondrá en espera presionando **(LINE 2)**.

Usted podrá hablar con dos interlocutores al mismo tiempo utilizando ambas líneas 1 y 2, consulte “Realización de llamadas de conferencia” de la página 34.

# Recepción de Llamadas

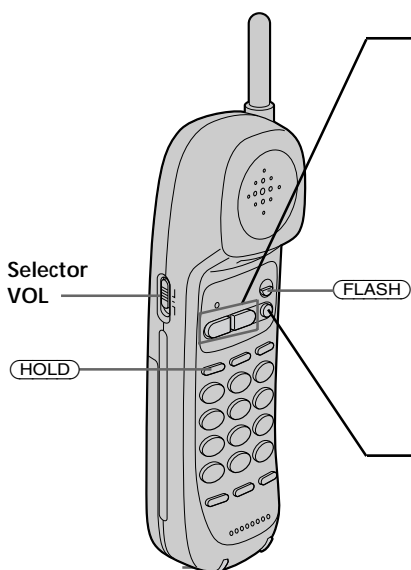

- 1** Cuando suene el teléfono,
- Presione **(LINE 1)** o **(LINE 2)** según el botón que parpadee.
  - o
  - Levante el microteléfono del teléfono base si dicho microteléfono se encuentra en ésta.

El botón correspondiente a la línea conectada se encenderá, para que usted sepa qué línea está utilizando.

- 2** Cuando termine de conversar, presione **(OFF)** o coloque el microteléfono en el teléfono base.

El botón correspondiente a la línea conectada se apagará.

**Cuando lleguen simultáneamente llamadas a ambas líneas, 1 y 2**

El teléfono sonará con la línea que se reciba primero. Cuando levante el microteléfono del teléfono base, la línea que se reciba primero se conectará.

## Tareas adicionales

Para	Realice lo siguiente
Poner una llamada en retención	Presione <b>(HOLD)</b> . El botón LINE 1 o LINE 2 parpadeará lentamente. Para reanudar la conversación, presione <b>(LINE 1)</b> o <b>(LINE 2)</b> .
Ajustar el volumen del microteléfono	Deslice el selector VOL.
Cambiar a otra llamada (servicio de "llamada en espera"*)	Presione <b>(FLASH)</b> . Para volver al primer interlocutor, vuelva a presionar <b>(FLASH)</b> .
Activar/desactivar el generador de llamada del microteléfono	Consulte "Ajuste del tipo de generador de llamada" de la página 26.

\* Usted tendrá que suscribirse a este servicio póniéndose en contacto con la compañía telefónica.

## Recepción de llamadas a través del interfono

Cuando suene el teléfono, presione **(LINE 1)** o **(LINE 2)**, de acuerdo con el botón que esté parpadeando.

Para ajustar el volumen del, presione **(VOLUME)** **(+)** o **(-)**.

Cuando termine de conversar, presione **(OFF)**.

Para obtener el máximo rendimiento del interfono, consulte la página 18.

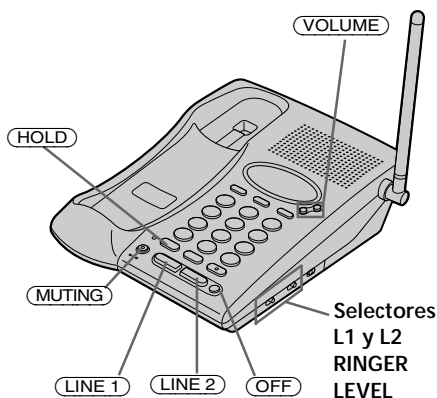

## Tareas adicionales

Para	Do this
Poner una llamada en retención	Presione <b>(HOLD)</b> . El botón <b>LINE 1</b> o <b>LINE 2</b> parpadeará lentamente. Para reanudar la conversación, presione <b>(LINE 1)</b> o <b>(LINE 2)</b> .
Ajustar el volumen del generador de llamada del teléfono base	Usted podrá ajustar el volumen del generador de llamada de las líneas 1 y 2, respectivamente. Ajuste el selector <b>L1</b> o <b>L2 RINGER LEVEL</b> a <b>H</b> (alto) o <b>L</b> (bajo). Para desactivar el generador de llamada, póngalo en <b>OFF</b> .
Cambiar a otra llamada (servicio de "llamada en espera"*)	Presione <b>(FLASH)</b> . Para volver al primer interlocutor, vuelva a presionar <b>(FLASH)</b> .
Silenciar su voz	Para inhabilitar el micrófono del teléfono base, presione <b>(MUTING)</b> . La lámpara <b>MUTING</b> se encenderá. Para cancelar el silenciamiento, vuelva a presionar <b>(MUTING)</b> .

\* Usted tendrá que suscribirse a este servicio poniéndose en contacto con la compañía telefónica.

continúa

---

## Recepción de llamadas (continuación)

### Recepción de una llamada durante la conversación

Si recibe una llamada mientras habla por la otra línea, oirá un tono de llamada a través del altavoz del microteléfono.

**Ejemplo:** Para recibir una llamada a través de la línea 2 durante la conversación a través de la línea 1

**1** Presione **(HOLD)**.

La línea 1 pasará a retención y el botón LINE 1 parpadeará lentamente.

**2** Presione **(LINE 2)**.

De esta forma podrá conversar con el segundo interlocutor a través de la línea 2.

**3** Cuando finalice la conversación con el segundo interlocutor (línea 2), presione **(OFF)** para desconectar la línea 2.

**4** Presione **(LINE 1)**.

Es posible reanudar la conversación con el primer interlocutor.

#### Sugerencia

Si no presiona **(HOLD)** en el paso 1, la línea 1 se desconectará.

Usted podrá hablar con dos interlocutores al mismo tiempo utilizando ambas líneas 1 y 2, consulte "Realización de llamadas de conferencia" de la página 34.



# Marcación abreviada

Usted podrá marcar presionando algunas teclas de marcación después de haber almacenado un número en la misma. Usted podrá almacenar hasta 10 números de teléfono diferentes solamente con el microteléfono, pero podrá realizar la marcación abreviada desde ambos teléfonos.

## Almacenamiento de números de teléfono

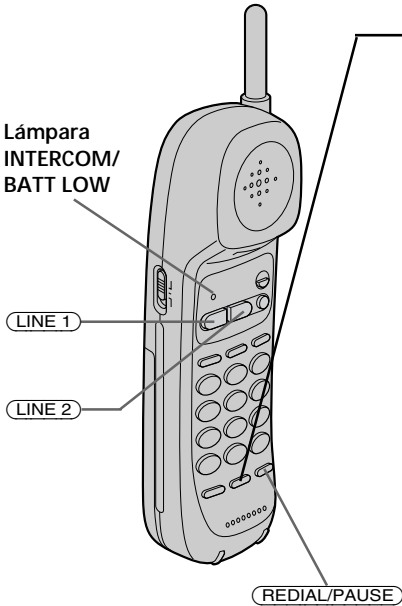

**1** Presione **(PGM/SPEED DIAL)**.  
La lámpara INTERCOM/BATT LOW parpadeará rápidamente.

**2** Presione una de las teclas de marcación (**0** a **9**) en la que desee almacenar el número de teléfono.  
Usted oír un pitido de confirmación.

**3** Introduzca el número de teléfono que desee almacenar.  
Usted podrá introducir hasta 20 dígitos, incluyendo un tono y una pausa, que se contarán cada uno como un dígito.

**4** Presione **(PGM/SPEED DIAL)**.  
Usted oír un pitido largo de confirmación, y el número se almacenará.  
El indicador se apagará.

### Notas

- No deje que transcurran más de 20 segundos entre cada paso del procedimiento.
- En el paso 3, si no introduce el número de teléfono, el número anteriormente almacenado se borrará.

### Sugerencias

- Si ha introducido un número erróneo, presione **(OFF)**, y comience de nuevo desde el principio.
- Utilice los directorios suministrados para escribir los números de marcación abreviada almacenados.

---

## Marcación abreviada (continuación)

### Para almacenar el número previamente marcado

Presione **(REDIAL/PAUSE)** en vez de introducir el número de teléfono en el paso 3.

#### Nota

Si el último número marcado tiene más de 20 dígitos, o si se borró, el pitido de error le indicarán que el número de marcación abreviada no puede almacenarse.

### Para almacenar un número marcado a través de una centralita privada (PBX)

Antes de introducir el número de teléfono en el paso 3, realice lo siguiente:

- 1 Introduzca el dígito de acceso a la línea exterior (p. ej., 9).
- 2 Presione **(REDIAL/PAUSE)**.

### Cambio de un número almacenado

Para almacenar un nuevo número, siga las instrucciones descrita en la página anterior.

### Para borrar un número de la memoria

- 1 Presione **(PGM/SPEED DIAL)**.
- 2 Presione la tecla de marcación abreviada cuyo número de teléfono desee borrar.
- 3 Presione **(PGM/SPEED DIAL)**.

## Realización de llamadas con marcación abreviada

- 1 Presione **LINE 1** o **LINE 2** para seleccionar la línea.

La tecla de la línea correspondiente se encenderá.

- 2 Presione **PGM/SPEED DIAL**.

Si está en el teléfono base, presione **SPEED DIAL**.

- 3 Presione la tecla de marcación abreviada deseada (**0** a **9**).

Se marcará el número de teléfono almacenado en la tecla de marcación abreviada.

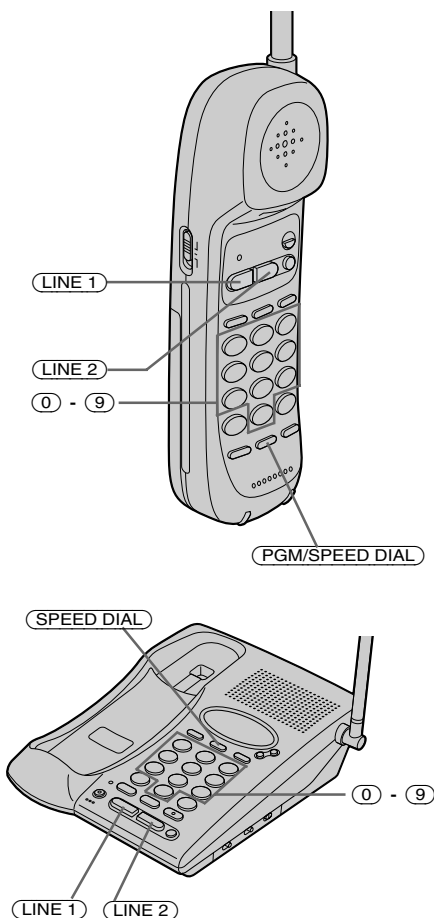

# Ajuste del tipo de generador de llamada

Es posible seleccionar un tipo de timbre de entre cuatro.

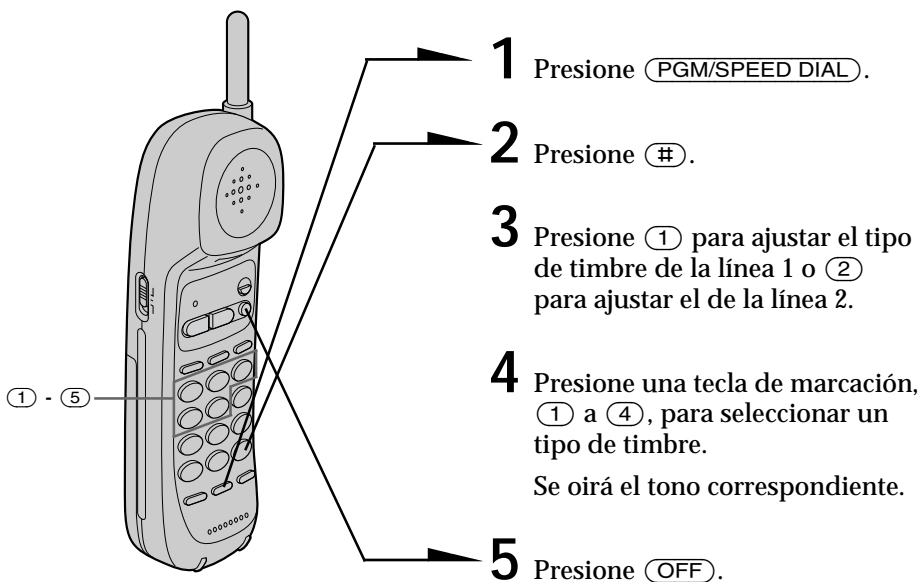

## Desactivación del generador de llamada del microteléfono

- 1 Presione **PGM/SPEED DIAL**.
- 2 Presione **#**.
- 3 Presione **1** para ajustar el tipo de timbre de la línea 1 o **2** para ajustar el de la línea 2.
- 4 Presione **5**.
- 5 Presione **OFF**.

### Para volver a activar el generador de llamada

Siga las instrucciones descritas en la sección "Ajuste del tipo de generador de llamada".

## Comprobación del generador de llamada

- 1 Presione **PGM/SPEED DIAL**.
- 2 Presione **#**.
- 3 Presione **①** para comprobar el tipo de timbre de la línea 1 o **②** para comprobar el de la línea 2.
- 4 Presione **0**.  
Sonará el generador de llamada actualmente seleccionado.
- 5 Presione **OFF**.

### Nota

Si no escucha ningún sonido (sólo el pitido de las teclas), significa que el timbre del microteléfono está desactivado.

# Cambio de teléfonos durante una llamada

Si pone una llamada en retención, podrá cambiar entre el teléfono base y el microteléfono sin que se desconecte. La llamada de la línea 1 cambiará a la línea 1 en el otro teléfono, y la de la línea 2 a la línea 2.

## Para cambiar del teléfono base al microteléfono

Ejemplo: Cuando esté conversando a través de la línea 1:

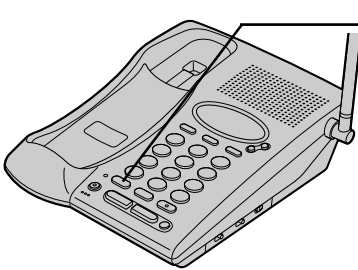

**1** Presione **HOLD** del teléfono base.

El botón **LINE 1** del teléfono base y del microteléfono parpadeará lentamente.

El botón **LINE 1** del microteléfono se encenderá, y el botón **LINE 1** del teléfono base parpadeará dos veces consecutivas.

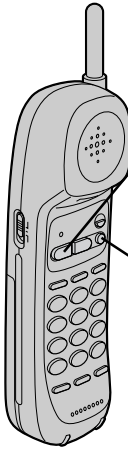

**2** Presione **LINE 1** del microteléfono.

Ahora podrá continuar conversando a través del microteléfono.

**3** Cuando termine de conversar, presione **OFF** del microteléfono, o coloque éste en el teléfono base.

El botón **LINE 1** se apagará.

### Sugerencia

Cuando esté conversando a través del interfono del teléfono base (o del microteléfono), si presiona el botón parpadeante **LINE 1** o **LINE 2** del microteléfono (o del teléfono base), la conversación continuará entre el teléfono base, el microteléfono, y la persona del exterior. El botón de la línea correspondiente del teléfono base y del microteléfono se encenderá.

## Para cambiar del microteléfono al teléfono base

Ejemplo: Cuando esté conversando a través de la línea 1:

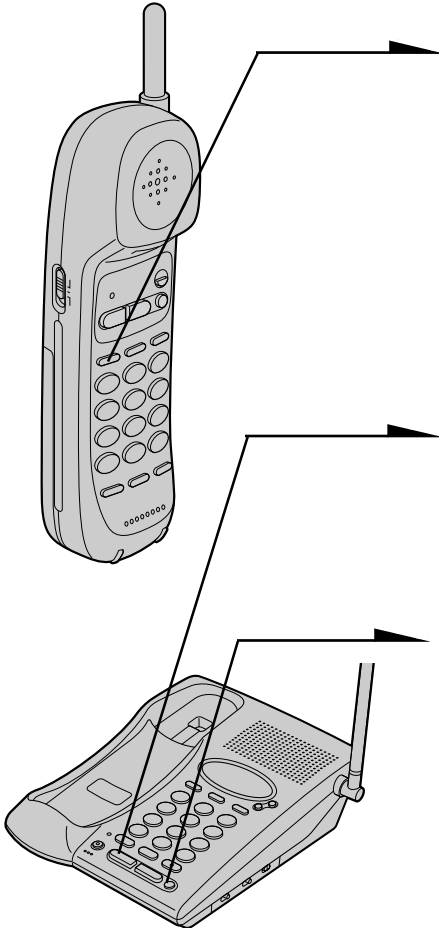

- 1** Presione **(HOLD)** del microteléfono.  
El botón LINE 1 del teléfono base y del microteléfono parpadeará lentamente.  
El botón LINE 1 del teléfono base se encenderá, y el botón LINE 1 del microteléfono base parpadeará dos veces consecutivas.

- 2** Presione **(LINE 1)** del teléfono base.  
Ahora podrá continuar conversando a través del teléfono base.

- 3** Cuando termine de conversar, presione **(OFF)** del teléfono base.  
El botón LINE 1 se apagará.

# Conversación entre el microteléfono y el teléfono base (Intercomunicación)

Usted podrá conversar entre el teléfono base y el microteléfono. Usted podrá iniciar la intercomunicación desde cualquier teléfono.

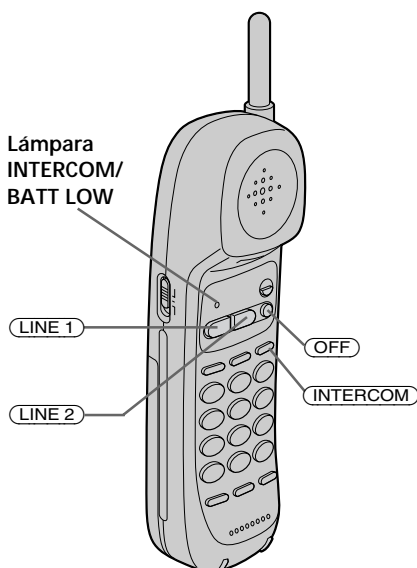

## Para conversar del microteléfono al teléfono base

Presione **INTERCOM** del microteléfono.

Después de que el teléfono suene una vez, se conectará automáticamente.

Cuando la persona del teléfono base responda, ustedes podrán conversar.

La lámpara INTERCOM/BATT LOW del microteléfono y la lámpara INTERCOM del teléfono base se apagará.

Cuando terminen de conversar Presione **OFF**.

## Para conversar del teléfono base al microteléfono

Presione **INTERCOM** del teléfono base.

El microteléfono sonará.

Cuando la persona del microteléfono presione **INTERCOM**, ustedes podrán conversar.

La lámpara INTERCOM del microteléfono y la lámpara INTERCOM/BATT LOW del teléfono base se apagará.

Cuando terminen de conversar, o si nadie contesta al teléfono

Presione **OFF**.

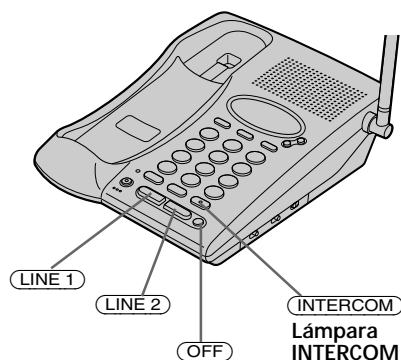



### Nota

La llamada de al microteléfono se parará automáticamente después de un minuto.

## Recepción de una llamada durante la intercomunicación

Si se recibe una llamada, se oirá un pitido en el auricular y un tono de timbre a través del altavoz del teléfono base.

El botón LINE 1 o LINE 2 del auricular teléfono base parpadeará.

Presione el botón que esté parpadeando, **LINE 1** o **LINE 2**, y podrá contestar a la llamada.

# Transferencia de una llamada

Usted podrá transferir una llamada entre el microteléfono y el teléfono base sin desconectarla.

## Para transferir del teléfono base al microteléfono

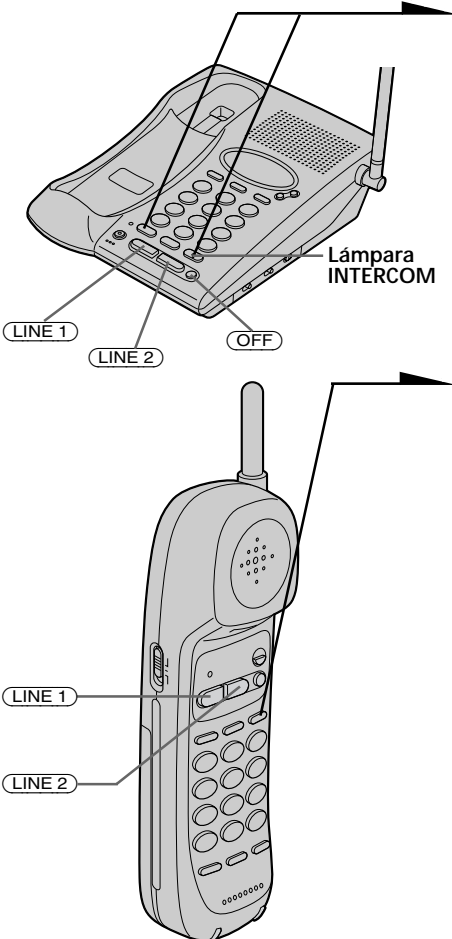

- 1 Presione **HOLD** y después presione **INTERCOM** del teléfono base.

La llamada se pondrá en retención, y sonarán el microteléfono.

El botón de la línea correspondiente del teléfono base y del microteléfono parpadeará.

- 2 Presione **INTERCOM** del microteléfono.

La lámpara INTERCOM del teléfono base se encenderá.

Usted podrá conversar entre el teléfono base y el microteléfono.

- 3 Para conversar con quien llamó a través del microteléfono:

Presione **OFF** del teléfono base. Después presione el botón parpadearante, **LINE 1** o **LINE 2** del microteléfono.

### Si nadie contesta al teléfono

Presione **LINE 1** o **LINE 2** del teléfono base.

o

Presione **OFF** del teléfono base.

## Para transferir del microteléfono al teléfono base

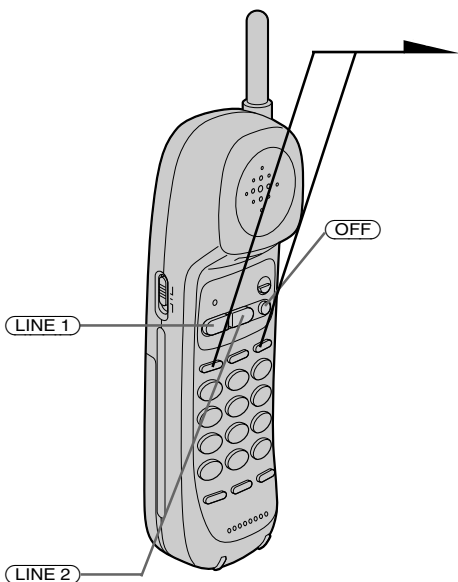

- 1 Presione **(HOLD)** y después presione **(INTERCOM)** del microteléfono.

La llamada se pondrá en retención.

Después de sonar el teléfono base una vez, se conectará automáticamente.

Cuando la persona del teléfono base responde, ustedes podrán conversar.

El botón de la línea correspondiente del microteléfono y del teléfono base parpadeará.

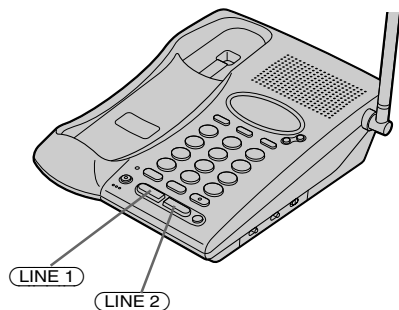

- 2 Para conversar con quien llamó a través del teléfono base:

Presione **(OFF)** del microteléfono. Después presione el botón parpadeante, **(LINE 1)** o **(LINE 2)**, del teléfono base.

### Si nadie contesta al teléfono

Presione **(LINE 1)** o **(LINE 2)** del microteléfono.

o

Presione **(OFF)** del microteléfono.

# Realización de llamadas de conferencia

Usted podrá conversar a través de dos líneas al mismo tiempo, y también a través de una línea, el microteléfono, y el teléfono base a la vez.

## Realización de otra llamada durante la conversación

Usted podrá conversar con dos interlocutores al mismo tiempo utilizando las líneas 1 y 2. (Conferencia tripartita)

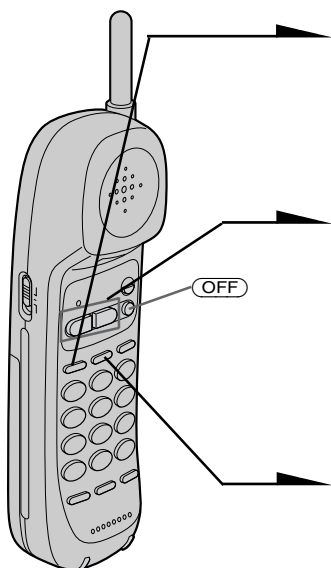

**1** Presione **HOLD** mientras esté conversando a través de una línea.

La línea se pondrá en retención.

**2** Presione **LINE 1** o **LINE 2**, de acuerdo con la línea que no esté utilizando.

**3** Marque el número de teléfono del segundo interlocutor.

**4** Presione **CONF** (conferencia) después de haberse conectado al segundo interlocutor.

Ahora podrá conversar con ambos interlocutores.

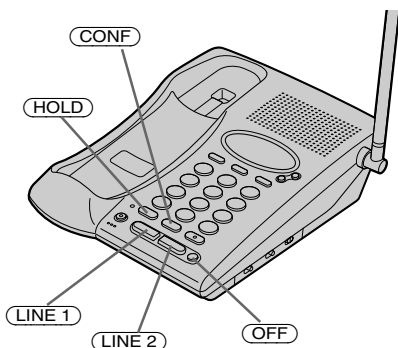

## Recepción de una llamada durante la conversación

Si se recibe otra llamada mientras habla por la otra línea, se oirá un tono de timbre a través del altavoz del auricular.

**1** Presione **(HOLD)**.

La línea que esté utilizando se pondrá en retención.

**2** Presione **(LINE 1)** o **(LINE 2)**, de acuerdo con la línea por la que llegó la otra llamada.

**3** Presione **(CONF)** (conferencia).

Ahora podrá conversar con ambos interlocutores. (Conferencia tripartita)

### Sugerencia

Aunque no presiona **(HOLD)** en el paso 1, la línea 1 se pondrá en espera presionando **(LINE 1)** o **(LINE 2)**.

## Para desconectar las líneas durante una conferencia tripartita

Para desconectar ambas líneas al mismo tiempo, presione **(OFF)**.

Para desconectar la línea 1 y continuar conversando a través de la línea 2 solamente:

**1** Presione **(LINE 1)** (la línea 2 queda en espera).

**2** Presione **(OFF)**.

**3** Presione **(LINE 2)**.

Para desconectar la línea 2 y continuar conversando a través de la línea 1 solamente:

**1** Presione **(LINE 2)** (la línea 1 queda en espera).

**2** Presione **(OFF)**.

**3** Presione **(LINE 1)**.

## Para poner las líneas en retención durante una conferencia tripartita

Presione **(HOLD)**. Para que las dos líneas queden en espera.

Para reanudar las conversaciones a través de ambas líneas:

Presione **(CONF)**.

Para reanudar la conversación a través de una sola línea:

Presione **(LINE 1)** o **(LINE 2)**, de acuerdo con la línea que desee. (La otra línea se mantendrá retenida.)

### Sugerencia

Durante una conferencia tripartita, no podrá utilizar el servicio de "llamada en espera" aunque presione **(FLASH)** del teléfono base o del microteléfono.

continúa

### Cambio de conferencia del microteléfono al teléfono base

- 1 Presione **(HOLD)** del microteléfono para poner ambas líneas en retención.  
Los botons LINE 1 y LINE 2 del microteléfono y del teléfono base parpadearán.
- 2 Para reanudar la conversación, presione **(CONF)** del teléfono base.

### Cambio de conferencia del teléfono base al microteléfono

- 1 Presione **(HOLD)** del teléfono base para poner ambas líneas en retención.  
Los botons LINE 1 y LINE 2 del teléfono base y del microteléfono parpadearán.
- 2 Para reanudar la conversación, presione **(CONF)** del microteléfono.

### Para unirse al teléfono base cuando el microteléfono esté conversando por una línea

Presione el botón, **(LINE 1)** o **(LINE 2)**, que esté parpadeando dos veces del teléfono base. Ahora podrá conversar con el microteléfono y la línea conectada.

### Para unirse al microteléfono cuando el teléfono base esté conversando por una línea

Presione el botón, **(LINE 1)** o **(LINE 2)**, que esté parpadeando dos veces del microteléfono. Ahora podrá conversar con el teléfono base y la línea conectada.

### Para unirse a una conferencia tripartita (conferencia cuatripartita)

- 1 Presione **(LINE 1)**.
- 2 Presione **(LINE 2)**.
- 3 Presione **(CONF)**.

# Montaje del teléfono en una pared

1



2

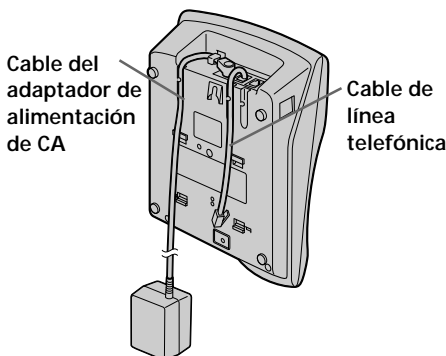

3

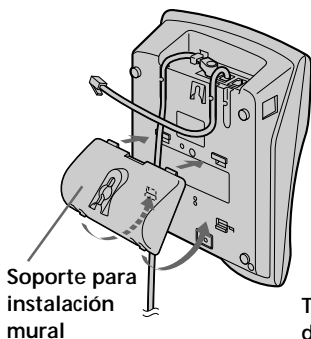

1

Levante la lengüeta de colgado.

2

Enchufe el (los) cable(s) de línea telefónica en las tomas L1/ L1+L2 y/o L2, y el adaptador de alimentación de CA en la toma DC IN 9V.

3

Fije el soporte para instalación mural en el centro del teléfono base.

Alinee las marcas  $\Delta$  del soporte para instalación mural con las del teléfono base.

4

Enchufe el (los) cable(s) de línea telefónica en el (los) tomacorriente(s), y enganche el teléfono base en la placa mural.

5

Enchufe el adaptador de alimentación de CA en un tomacorriente de CA. Después extienda completamente la antena de forma que quede apuntando hacia el techo.

4,5

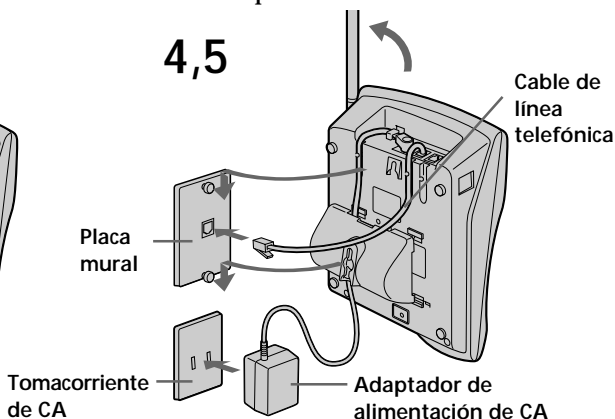

## Sugerencia

Para extraer el soporte para instalación mural, presione las lengüetas inferiores.

# Transporte del auricular mediante la presilla para cinturón

Es posible colgarse el auricular en el cinturón fijando la presilla al microteléfono.

## Fijación de la presilla para cinturón

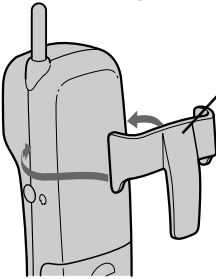

Ejerza presión sobre la presilla para que se introduzca en el auricular. Compruebe que las lengüetas laterales chasquean y que se introducen en los orificios situados en los laterales del auricular.

### Nota

Para evitar que el auricular se caiga, compruebe que cada lengüeta se ha insertado por completo.

## Extracción de la presilla para cinturón

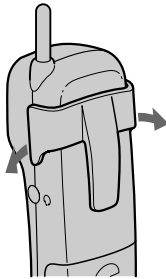

Mientras ejerce presión en la parte trasera de la presilla, tire de los lados uno por uno hasta que las lengüetas salgan de los orificios.

### Nota

Extraiga la presilla cuidadosamente para evitar romperse las uñas.

## Uso de cascos

Es posible hablar por el auricular sin utilizar las manos conectando los cascos TL-HD1 de Sony (opción) a la toma (HEADSET) del microteléfono.

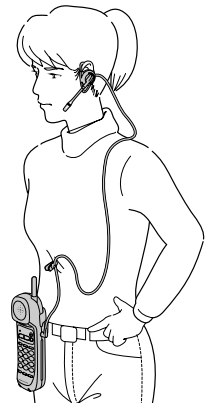



# Notas sobre las fuentes de alimentación

## Batería

- Para un óptimo rendimiento, almacene la batería a una temperatura de entre 5°C y 35°C.
- Cuando no vaya a utilizar el microteléfono durante mucho tiempo, extraiga la batería del microteléfono después de haberla cargado durante más de 12 horas. Esto prolongará la duración útil de las baterías.

### Interrupción del suministro eléctrico

Durante la interrupción del suministro eléctrico **no es posible** realizar ni recibir llamadas.

## Para clientes en EE.UU.

### RECICLAJE DE PILAS DE NÍQUEL-CADMIO

Las pilas de níquel-cadmio son reciclables. Puede ayudar a conservar el medio ambiente devolviendo las pilas que no desee al punto de recogida o de reciclaje más próximo.



Nota: En ciertas zonas, el desecho de pilas de níquel-cadmio en contenedores domésticos o industriales puede estar prohibido.

La RBRC (Rechargeable Battery Recycling Corporation) le aconsejará sobre la recogida de pilas usadas en el siguiente número de teléfono:

Llamada gratuita: 1-800-822-8837 (sólo Estados Unidos y Canadá)

Aviso: No maneje pilas de níquel-cadmio dañadas o con fugas.

# Mantenimiento

- Limpie el exterior con un paño suave ligeramente humedecido en agua o en una solución de detergente neutro. No utilice limpiadores abrasivos, desengrasantes ni disolventes, como el alcohol o la bencina, ya que podrían dañar el acabado.
- Si los terminales de carga del teléfono base y el microteléfono están sucios, límpielos con un paño suave.

En caso de duda o problemas con el teléfono, consulte a su proveedor Sony más próximo.

# Solución de problemas

Si experimenta cualquiera de los problemas siguientes cuando utilice su teléfono, use esta guía como ayuda para solucionarlo.

Si el problema persiste, póngase en contacto con su proveedor Sony.

	Problema	Solución
Realización de llamadas	Se oye cinco pitido de error al presionar (LINE 1) o (LINE 2).	<ul style="list-style-type: none"><li>• Compruebe si el teléfono base está correctamente instalado (página 8).</li><li>• Acerque el microteléfono al teléfono base.</li><li>• Coloque el microteléfono en el teléfono base durante cierto tiempo para cargar la batería.</li></ul>
	No se oye el tono de invitación a marcar.	<ul style="list-style-type: none"><li>• Compruebe si el cable de línea telefónica está conectado con seguridad a la toma telefónica.</li><li>• Compruebe si la batería está completamente cargada (página 12).</li></ul>
	El teléfono no establece comunicación en absoluto, incluso al marcar el número correcto.	<ul style="list-style-type: none"><li>• Compruebe si el modo de marcación está correctamente ajustado (página 11).</li></ul>
	El teléfono no repite correctamente la marcación.	<ul style="list-style-type: none"><li>• Compruebe si el último número marcado es realmente el deseado.</li></ul>
	Se oye un pitido durante la conversación.	<ul style="list-style-type: none"><li>• El paquete de batería dispone de poca energía. Cárguelo durante más de 12 horas (página 12).</li></ul>
Recepción de llamadas	El microteléfono no suena.	<ul style="list-style-type: none"><li>• La batería puede estar débil. Cárguela durante más de 12 horas (página 12).</li><li>• Compruebe si el teléfono base está correctamente instalado (página 8).</li><li>• Acerque el microteléfono al teléfono base.</li><li>• Compruebe si el generador de llamada está activado (página 26).</li></ul>
Durante la conversación	Se oyen interferencias durante la conversación.	<ul style="list-style-type: none"><li>• Acerque el microteléfono al teléfono base.</li><li>• Presione (CHANNEL) del microteléfono para cambiar a un canal que ofrezca mejor recepción (página 17).</li><li>• Coloque el teléfono base alejado de fuentes de ruido (página 8).</li><li>• Levante la antena del teléfono base verticalmente.</li></ul>
	Se oye un pitido cada tres segundos y la lámpara INTERCOM/BATT LOW del microteléfono parpadea.	<ul style="list-style-type: none"><li>• La batería está débil. Cárguela durante más de 12 horas (página 12). Tenga en cuenta que no podrá utilizar el microteléfono sin cargar su batería durante más de un minuto.</li></ul>

	Problema	Solución
Botones LINE 1 y 2	El botón LINE 1 o 2 parpadea cuando no está utilizándose.	<ul style="list-style-type: none"> <li>• Está utilizándose el microteléfono o el teléfono base.</li> <li>• El otro teléfono que esté enchufado a la línea esté utilizándose.</li> <li>• Asegúrese de que el cable de la línea telefónica esté firmemente enchufado a la toma de teléfono.</li> </ul>
	El indicador de el botón LINE 2 parpadea a menos que no se encuentre en uso.	<ul style="list-style-type: none"> <li>• Si utiliza sólo una línea, podría ocurrir si el teléfono está conectado a la toma L1 / L1 + L2. En este caso, conéctelo a la toma L2.</li> </ul>
Marcación abreviada	No es posible almacenar un número de marcación abreviada.	<ul style="list-style-type: none"> <li>• Cerciérese de seguir correctamente el procedimiento de almacenamiento del número de teléfono (página 23).</li> <li>• Compruebe que el número (incluidos los dígitos de tono y de pausa) se compone de menos de 20 dígitos.</li> </ul>
	La marcación abreviada es incorrecta.	<ul style="list-style-type: none"> <li>• Almacene correctamente el número (página 23).</li> </ul>
Intercomunicación	El microteléfono no suena cuando se llama desde el teléfono base.	<ul style="list-style-type: none"> <li>• La batería puede estar débil. Cárguela durante más de 12 horas (página 12).</li> <li>• Acerque el microteléfono al teléfono base.</li> <li>• Coloque el teléfono base alejado de fuentes de ruido (página 8).</li> <li>• Levante la antena del teléfono base verticalmente.</li> </ul>
Fuente de alimentación/batería	La lámpara CHARGE no se enciende al colocar el microteléfono en el teléfono base.	<ul style="list-style-type: none"> <li>• Limpie los terminales de carga del teléfono base y del microteléfono con un paño suave para mejorar su contacto.</li> <li>• Compruebe si el microteléfono está colocado adecuadamente en el teléfono base.</li> </ul>
	La duración de la batería es corta.	<ul style="list-style-type: none"> <li>• La batería se cargó durante menos de 12 horas (debido a un corte del suministro eléctrico, etc.).</li> <li>• La duración útil de la batería ha expirado, y necesita reemplazarse.</li> </ul>

---

# Especificaciones

## Generales

Banda de frecuencias

902 - 928 MHz

Modo de operación

FM, dúplex

Canales de operación

30 canales

Señal de marcación

Tonos y 10 PPS (pulsos por segundo),  
seleccionable

Accesorios suministrados

Consulte la página 7.

## Microteléfono

Fuente de alimentación

Batería BP-T23

Duración de la batería

Tiempo de conversación: Aprox. 7 horas

Espera: Aprox. 7 días

Dimensiones

Aprox. 55 x 177 x 45 mm (an/al/prf),  
excluyendo la antena

Antena: Aprox. 30 mm

Masa

Aprox. 250 g , incluyendo la batería

## Teléfono base

Fuente de alimentación

9 V CC del adaptador de alimentación de  
CA

Tiempo de carga de la batería

Aprox. 12 horas

Dimensiones

Aprox. 187 x 66 x 225 mm  
(an/al/prf), excluyendo la antena  
Antena: Aprox. 150 mm

Masa

Aprox. 598 g

El diseño y las especificaciones están sujetos a  
cambio sin previo aviso.

# Índice alfabético

## A

- Ajuste del volumen
  - altavoz 18, 20
  - generador de llamada 21, 26
  - microteléfono 17, 20

## B

- Batería
  - carga 12
  - duración 13

## C, D, E, F

- Cambio de teléfonos durante una llamada 28
- Canal 17
- Conexión 9
- Conferencia 34
- Conferencia tripartita 34
- Contenido del paquete 7
- Conversación entre teléfonos 30

## G, H

- Generador de llamada
  - activación/  
desactivación 26
  - ajuste del tipo 26
  - selector L1 y L2
  - RINGER LEVEL 21

## I, J, K, L

- Identificación de las partes 14
- Instalación
  - microteléfono 12
  - teléfono base 8
- Intercomunicación 30
- Interfono 18, 21

## M, N, O

- Marcación abreviada 23
- Marcación por pulsos 11
- Marcación por tonos
  - cambio a 17
  - modo de marcación 11
- Modo de marcación
  - cambio temporal a la marcación por tonos 17
  - elección 11
- Montaje del teléfono en una pared 37

## P, Q

- Presilla para cinturón 38

## R

- Realización de llamadas 17
- Recepción de llamadas 20
- Repetición de la marcación 19
- Retención 17, 20

## S

- Servicio de llamada en espera 20
- silenciamiento 18, 21
- Solución de problemas 40

## T

- Transferencia de una llamada 32

## U

- Ubicación del teléfono base 8

## V, W, X, Y, Z

- Volumen
  - altavoz 18, 21
  - generador de llamada 21, 26
  - microteléfono 17, 20



**Para clientes en EE. UU.**

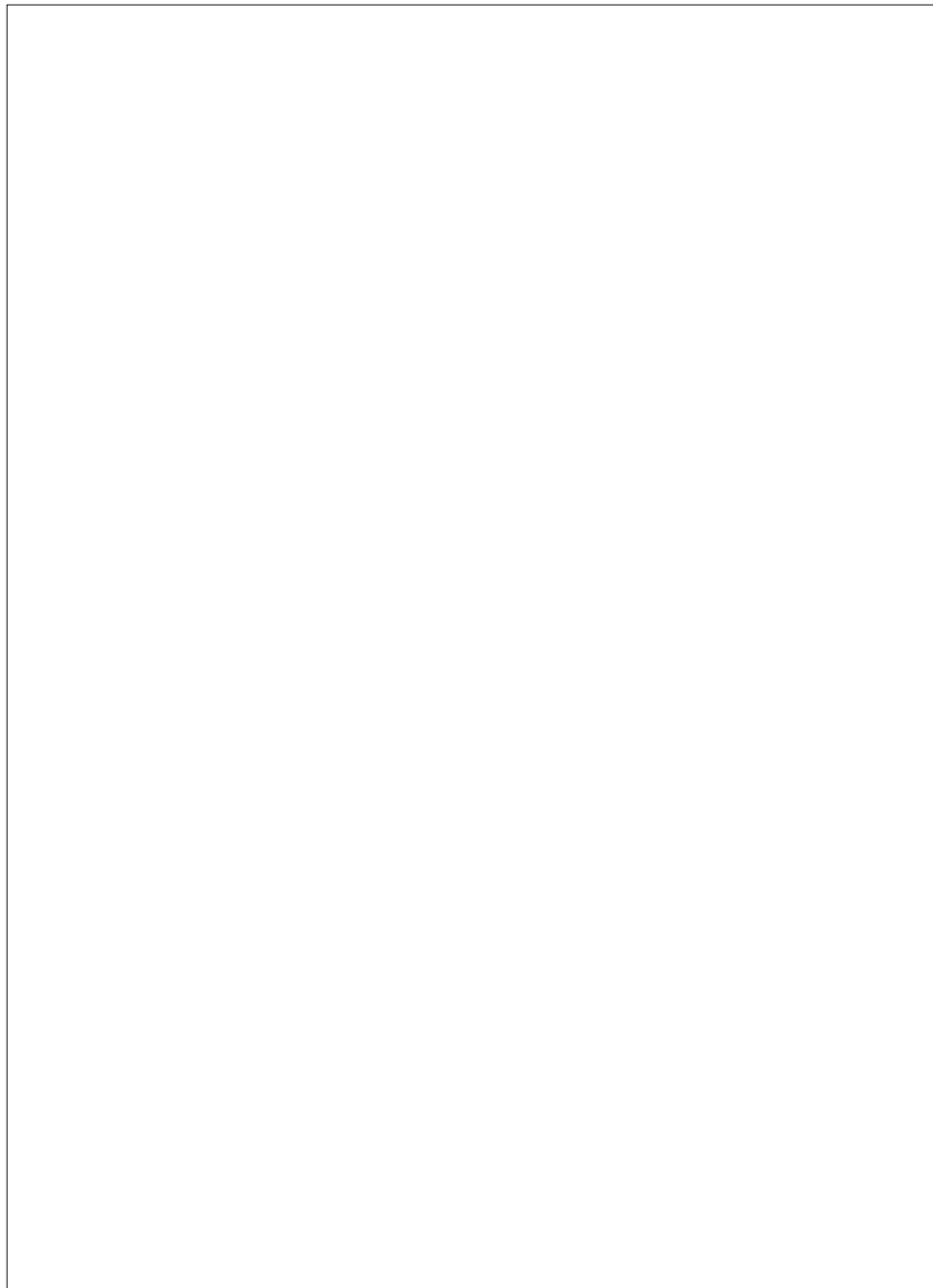

**Guarde el recibo y únalo a su tarjeta de GARANTÍA para el caso de tener que llevar su equipo a reparar a un centro de reparaciones autorizado por Sony.**

**For the customers in the USA**

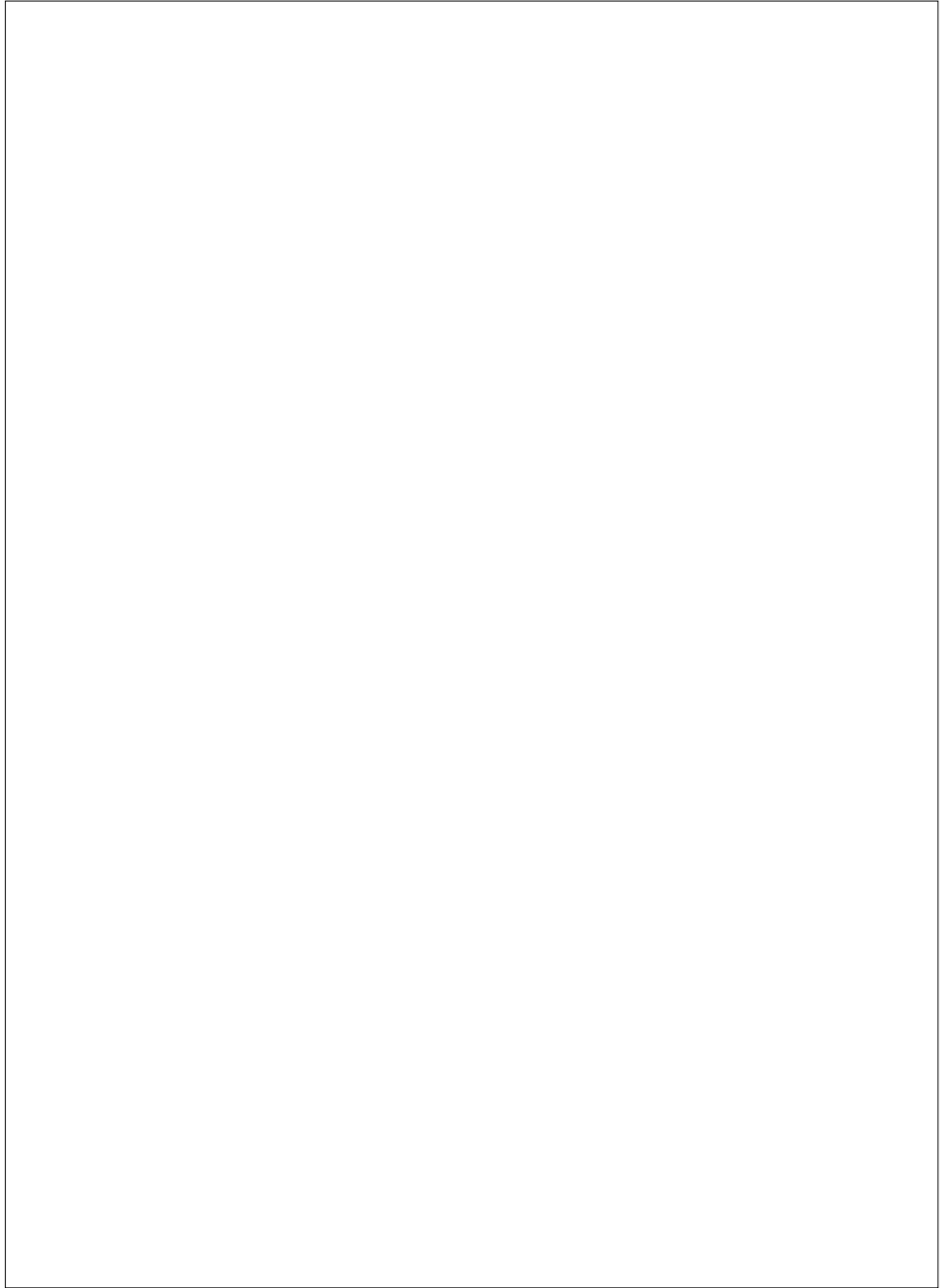

**Be sure to save the receipt and attach it to your WARRANTY card when having your equipment repaired at an authorized Sony service station.**

Sony Corporation Printed in China

Download from [Www.Somanuals.com](http://Www.Somanuals.com). All Manuals Search And Download.



## Free Manuals Download Website

<http://myh66.com>

<http://usermanuals.us>

<http://www.somanuals.com>

<http://www.4manuals.cc>

<http://www.manual-lib.com>

<http://www.404manual.com>

<http://www.luxmanual.com>

<http://aubethermostatmanual.com>

Golf course search by state

<http://golfingnear.com>

Email search by domain

<http://emailbydomain.com>

Auto manuals search

<http://auto.somanuals.com>

TV manuals search

<http://tv.somanuals.com>