

# *CD/DVD Player*

---

Operating Instructions \_\_\_\_\_ **EN**

Mode d'emploi \_\_\_\_\_ **F**



*DVP-S500D*

## WARNING

To prevent fire or shock hazard, do not expose the unit to rain or moisture.  
To avoid electrical shock, do not open the cabinet. Refer servicing to qualified personnel only.

### CAUTION

The use of optical instruments with this product will increase eye hazard. As the laser beam used in this CD/DVD Player is harmful to eyes, do not attempt to disassemble the cabinet.

Refer servicing to qualified personnel only.



This label is located on the Laser protective housing inside the enclosure.

### For customers in the U.S.A.

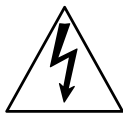
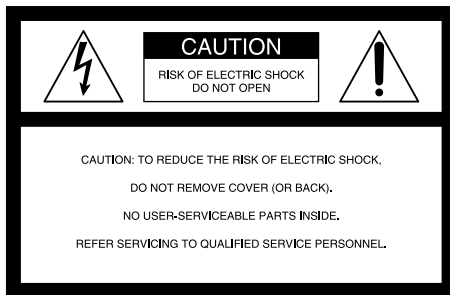

This symbol is intended to alert the user to the presence of uninsulated "dangerous voltage" within the product's enclosure that may be of sufficient magnitude to constitute a risk of electric shock to persons.



This symbol is intended to alert the user to the presence of important operating and maintenance (servicing) instructions in the literature accompanying the appliance.

### Owner's Record

The model and serial numbers are located at the rear of the unit. Record the serial number in the space provided below. Refer to them whenever you call upon your Sony dealer regarding this product.

Model No. DVP-S500D

Serial No. \_\_\_\_\_

### CAUTION

You are cautioned that any change or modifications not expressly approved in this manual could void your authority to operate this equipment.

### NOTE:

This equipment has been tested and found to comply with the limits for a Class B digital device, pursuant to Part 15 of the FCC Rules. These limits are designed to provide reasonable protection against harmful interference in a residential installation. This equipment generates, uses, and can radiate radio frequency energy and, if not installed and used in accordance with the instructions, may cause harmful interference to radio communications. However, there is no guarantee that interference will not occur in a particular installation. If this equipment does cause harmful interference to radio or television reception, which can be determined by turning the equipment off and on, the user is encouraged to try to correct the interference by one or more of the following measures:

- Reorient or relocate the receiving antenna.
- Increase the separation between the equipment and receiver.
- Connect the equipment into an outlet on a circuit different from that to which the receiver is connected.
- Consult the dealer or an experienced radio/TV technician for help.

### For customers in Canada

### CAUTION

TO PREVENT ELECTRIC SHOCK MATCH WIDE BLADE OF PLUG TO WIDE SLOT, FULLY INSERT.

## Welcome!

Thank you for purchasing the Sony CD/DVD Player. Before operating the unit, please read this manual thoroughly and retain it for future reference.

# TABLE OF CONTENTS

---

This Player Can Play the Following Discs .....	4
<b>Getting Started</b>	
Unpacking .....	6
Hooking Up the System .....	6
Necessary Setup Before Using the Player .....	9
Selecting the Language for On-screen Display .....	9
<b>Basic Operations</b>	
Playing a DVD .....	10
Playing a CD/VIDEO CD .....	14
<b>Playing Discs in Various Modes</b>	
Using the On-Screen Display .....	18
Using the Front Panel Display .....	20
Playing Repeatedly (Repeat Play) .....	22
Playing in Random Order (Shuffle Play) .....	23
Creating Your Own Program (Program Play) .....	24
Resuming Playback from the Point Where You Stopped a Disc (Resume Play) .....	25
Changing the Sounds .....	26
Displaying the Subtitles .....	26
Changing the Angles .....	27
Limiting Playback by Children (Parental Control) .....	28
Controlling the TV or the AV receiver with the Supplied Remote .....	30
<b>Settings and Adjustments</b>	
Using the Setup display .....	32
Setting the Language for Display and Sound (LANGUAGE SETUP) .....	33
Settings for Display (INITIAL SETUP 1) .....	34
Settings for Sound (INITIAL SETUP 2) .....	35
<b>Dolby* Digital Surround</b>	
What is Dolby Digital Surround? .....	36
Speaker System Hookups .....	36
Speaker Setup .....	38
Setting for Dolby Digital Surround .....	40
<b>Additional Information</b>	
Precautions .....	42
Notes on Discs .....	42
Troubleshooting .....	43
Self-diagnosis function .....	45
Specifications .....	46
Glossary .....	46
Index to Parts and Controls .....	48
Setup Display Item List .....	51
Language Code List .....	52
<b>Index</b> .....	53

---





\* Manufactured under license from Dolby Laboratories.  
“Dolby”, “Pro Logic” and the double-D symbol  are trademarks of Dolby Laboratories.  
Confidential Unpublished Works. ©1992-1997 Dolby Laboratories, Inc. All rights reserved.

# About This Manual



The instructions in this manual are for model DVP-S500D.

## Conventions

- Instructions in this manual describe the controls on the player.  
You can also use the controls on the remote if they have the same or similar names as those on the player.
- The icons on the right are used in this manual:

Icon	Meaning
	Indicates that you can use only the remote to do the task.
	Indicates tips and hints for making the task easier.
	Indicates the functions for DVD VIDEOS.
	Indicates the functions for VIDEO CDs.
	Indicates the functions for Audio CDs.

# This Player Can Play the Following Discs

	DVD VIDEOS		VIDEO CDs		Audio CDs	
Disc logo						
Contents	Audio + Video		Audio + Video		Audio	
Disc size	12 cm	8 cm	12 cm	8 cm	12 cm	8 cm (CD single)
Play time	About 4 h (for single-sided DVD)/ about 8 h (for double-sided DVD)	About 80 min. (for single-sided DVD)/ about 160 min. (for double-sided DVD)	74 min.	20 min.	74 min.	20 min.

“DVD VIDEO” logo is a trademark.

This player conforms to the NTSC color system. You cannot play discs recorded in other color systems such as PAL or SECAM.

## Region code of DVDs you can play on this unit

Your DVD player has a region code printed on the back of the unit and will only play DVDs that are labeled with identical region codes.

DVDs labeled  will also play on this unit.

If you try to play any other DVD, the message “Playing this disc prohibited by area limits.” will appear on the TV screen.

Depending on the DVD, no region code indication may be labeled even though playing the DVD is prohibited by the area limits.



### Note on playback operations of DVDs and VIDEO CDs

Some playback operations of DVDs and VIDEO CDs may be intentionally fixed by software producers. Since this player plays DVDs and VIDEO CDs according to the disc contents the software producers designed, some playback features may not be available. Also refer to the instructions supplied with the DVDs or VIDEO CDs.

**Terms for discs**

- **Title**  
The longest sections of a picture or a music piece on a DVD; a movie, etc, for a picture piece on a video software; or an album, etc, for a music piece on an audio software. Each title is assigned a title number enabling you to locate the title you want.
- **Chapter**  
Sections of a picture or a music piece that are smaller than titles. A title is composed of several chapters. Each chapter is assigned a chapter number enabling you to locate the chapter you want. Depending on the disc, no chapters may be recorded.
- **Track**  
Sections of a picture or a music piece on a VIDEO CD or a CD. Each track is assigned a track number enabling you to locate the track you want.

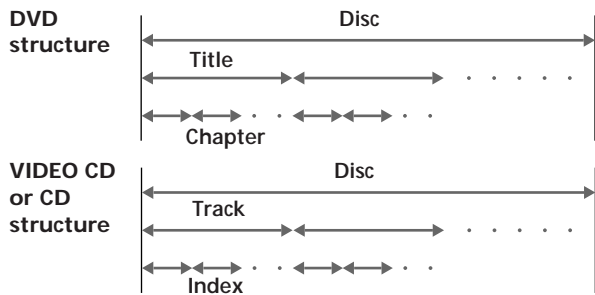

- **Index (CD) / Video Index (VIDEO CD)**  
A number that divides a track some sections to easily locate the point you want on a VIDEO CD or a CD. Depending on the disc, no indexes may be recorded.
- **Scene**  
On a VIDEO CD with PBC functions, the menu screens, moving pictures and still pictures are divided into sections called "scenes." Each scene is assigned a scene number enabling you to locate the scene you want.

**Note on PBC (Playback Control) (VIDEO CDs)**

This player conforms to Ver. 1.1 and Ver. 2.0 of VIDEO CD standards. You can enjoy two kinds of playback according to the disc type.

Disc type	You can
VIDEO CDs without PBC functions (Ver. 1.1 discs)	Enjoy video playback (moving pictures) as well as music.
VIDEO CDs with PBC functions (Ver. 2.0 discs)	Play interactive software using menu screens displayed on the TV screen (PBC Playback), in addition to the video playback functions of Ver 1.1 discs. Moreover, you can play high-resolution still pictures, if they are included on the disc.

**Discs that the player cannot play**

The player cannot play discs other than the ones listed in the table on page 4. CD-ROMs including PHOTO CDs, data sections in CD-EXTRAS and DVD-ROMs etc. can not be played.

This product incorporates copyright protection technology that is protected by method claims of certain U.S. patents and other intellectual property rights owned by Macrovision Corporation and other rights owners. Use of this copyright protection technology must be authorized by Macrovision Corporation, and is intended for home and other limited viewing uses only unless otherwise authorized by Macrovision Corporation. Reverse engineering or disassembly is prohibited.

## Unpacking

Check that you have the following items:

- Audio/video/S-link connecting cord (1)
- S video cable (1)
- Remote commander (remote) RMT-D102A (1)
- Size AA (R6) batteries (2)

## Inserting batteries into the remote

You can control the player using the supplied remote. Insert two R6 (size AA) batteries by matching the + and - on the batteries. When using the remote, point it at the remote sensor  on the player.

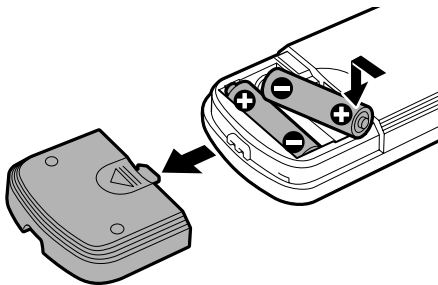

 You can control TVs and Sony AV receivers using the supplied remote  
See page 30.

## Notes

- Do not leave the remote in an extremely hot or humid place.
- Do not drop any foreign object into the remote casing, particularly when replacing the batteries.
- Do not expose the remote sensor to direct sunlight or lighting apparatuses. Doing so may cause a malfunction.
- If you will not use the remote for an extended period of time, remove the batteries to avoid possible damage from battery leakage and corrosion.

## Hooking Up the System

### Overview

This section describes how to hook up the CD/DVD player to a TV (with audio/video input jacks) and/or an amplifier. You cannot connect this player to a TV without a video input connector. Be sure to turn off the power of each component before making the connections.

#### ■ To listen to the sound through TV speakers (2ch - L,R)

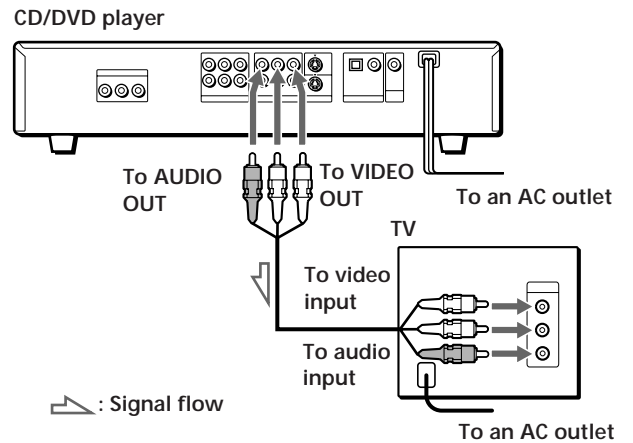

#### ■ To listen to the sound through speakers connected to an amplifier (receiver) (2ch - L,R)

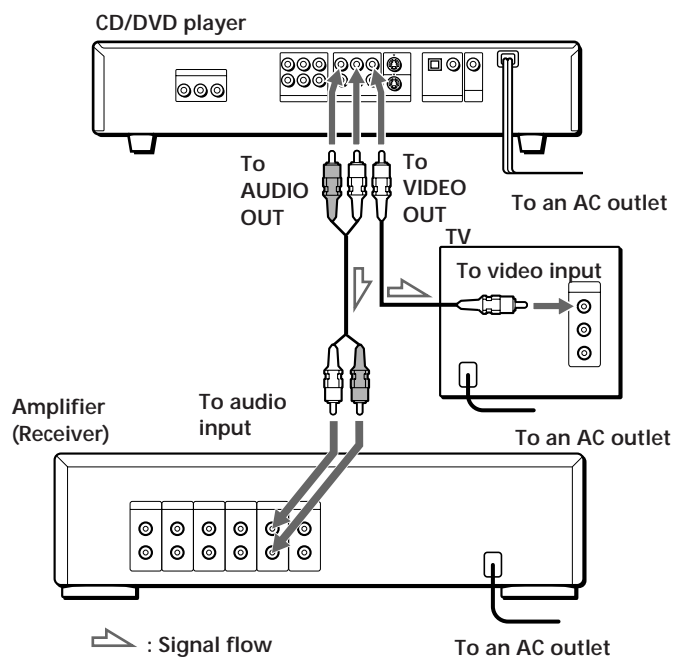

#### ■ To enjoy Dolby Digital surround sound by connecting the player to an amplifier with 5.1 channel inputs See page 36.

## What cords will I need?

Audio/video/S-link connecting cord (supplied) (1)

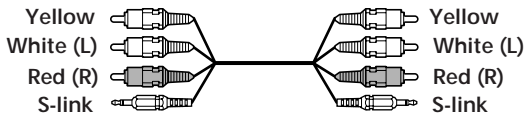

## Hookups

When connecting the cords, be sure to match the color-coded cord to the appropriate jacks on the components: Yellow (video) to Yellow, Red (right) to Red and White (left) to White. Be sure to make connections firmly to avoid hum and noise.

### ■ To listen to the sound through TV speakers

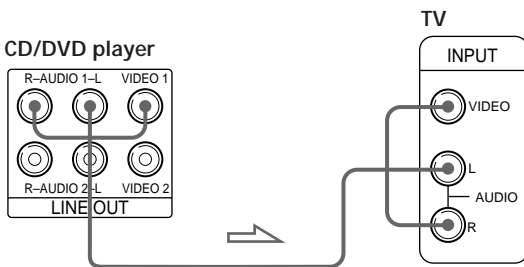

### ■ To listen to the sound through speakers connected to an amplifier

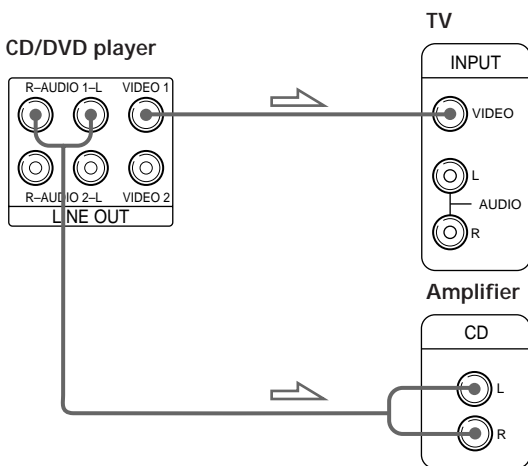

## Notes

- Do not connect this player to a video deck. If you view the pictures on your TV after making the connections shown on the right, a picture noise may appear.

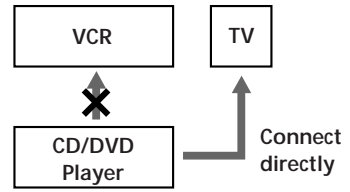

- Depending on the TV or amplifier, sound distortion may occur because the audio output level is high. In this case, set "AUDIO ATT" in "INITIAL SETUP 2" to "ON" in the setup display. For details, see page 35.



### If your TV has an S video input connector

Connect the component via the S VIDEO OUT connector using the S video cable (supplied) instead of the video connecting cord. You will get a better picture.

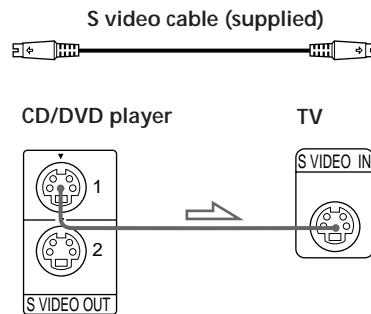

If you connect the player to a monitor or projector with component video input connectors that conform to output signals from the COMPONENT VIDEO OUT (Y, Cb/B-Y, Cr/R-Y) connectors on the player. Connect the component via the COMPONENT VIDEO OUT connectors using three video connecting cords (not supplied) of the same kind. You will get a better picture.

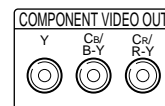

## Note

Refer to the instructions supplied with the component to be connected.

(Continued)

## Getting Started

- 💡** If you have a digital component such as an amplifier with a digital connector, DAT or MD  
Connect the component via the DIGITAL OUT OPTICAL or COAXIAL connector using an optical or coaxial digital connecting cord (not supplied).  
When you play a DVD, set "DIGITAL OUT" in "INITIAL SETUP 2" to "PCM" in the setup display. (page 35)

### ■ When using an optical digital connecting cord

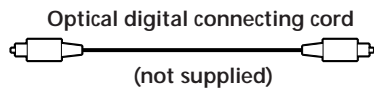

Take off the cap and plug in the optical digital connecting cord.

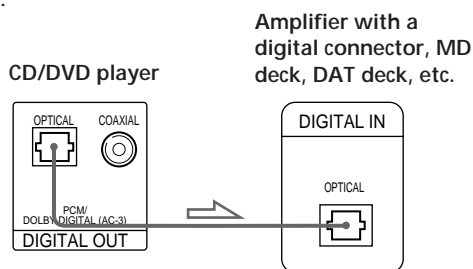

### ■ When using a coaxial digital connecting cord

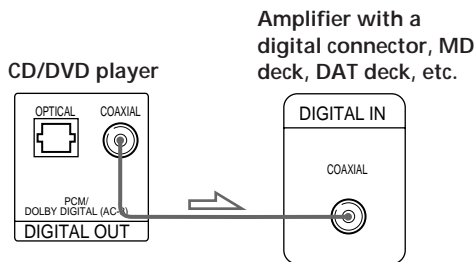
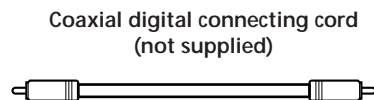

### Notes

- Refer to the instructions supplied with the component to be connected.
- You cannot make digital audio recordings of discs recorded in Dolby Digital (AC-3) format directly using an MD deck or DAT deck.

When you make the connections above, do not set "DIGITAL OUT" in "INITIAL SETUP 2" to "DOLBY DIGITAL/PCM." If you do, a loud noise will suddenly come out from the speakers, affecting your ears or causing the speakers to be damaged.

- 💡** If your TV has an S-link connector  
You can control the CD/DVD player from the TV.  
Connect the TV via the S-LINK connector using the S-link cable (supplied). Refer to the instructions supplied with the TV to be connected.

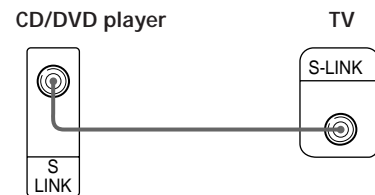
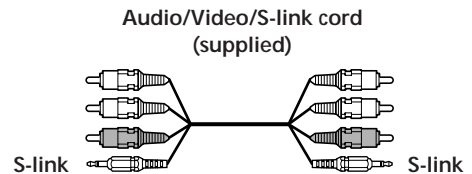



## Necessary Setup Before Using the Player

Some setups are necessary for the player depending on the TV or other components to be connected.

For details on using the setup display, see page 32.

For details on each setup display item, see pages 33 to 35.

For details to enjoy Dolby Digital Surround, see pages 36 to 41.

### ■ To connect the player to a wide-screen TV

In the setup display, set "TV TYPE" in "INITIAL SETUP 1" to "16:9."

### ■ To connect the player to a normal TV

In the setup display, set "TV TYPE" in "INITIAL SETUP 1" to "4:3 LETTER BOX" (default setting) or "4:3 PAN SCAN." For details, see page 34.

### ■ To listen to the sound through speakers connected to an amplifier with a digital connector or to output the sound to a digital component such as a DAT or MD deck

When you play a DVD, set "DIGITAL OUT" in "INITIAL SETUP 2" to "PCM" in the setup display. This is default setting.

### ■ To enjoy Dolby Digital surround sound by connecting the player to an amplifier with 5.1 ch inputs

In the setup display, set "MODE" in "5.1 OUTPUT SETUP 2" to "OFF." This is default setting. See page 36 to hookup the speaker system and page 38 to set each speaker position or distance etc.

### ■ To connect the player to an audio component with a built-in Dolby Digital decoder

In the setup display, set "DIGITAL OUT" in "INITIAL SETUP 2" to "DOLBY DIGITAL/PCM."

Use the setup display to change the various settings for the picture and sound.

For details, see page 32.

To enjoy surround sound with front speakers only, set "MODE" in "5.1 OUTPUT SETUP 2" to "VES A" or "VES B." You can enjoy surround sound through both the LINE OUT (AUDIO 1, 2) and FRONT (L/R) of the 5.1 OUTPUT connectors. See page 40 for details.

## Selecting the Language for On-screen Display

You can select the language for the setup display or the messages displayed on the screen. Default setting is "ENGLISH."

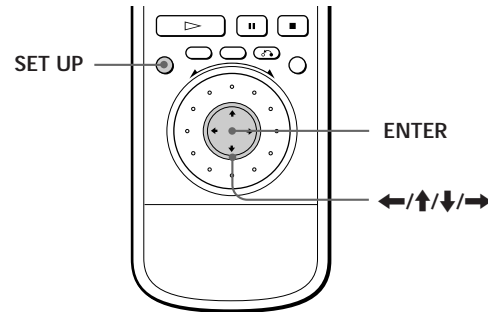

- 1 Press SET UP and select "SET UP" using  $\leftarrow/\rightarrow$ , and then press ENTER.

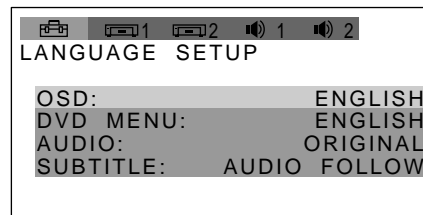

- 2 Select "OSD" using  $\uparrow/\downarrow$ , then press  $\rightarrow$  or ENTER.

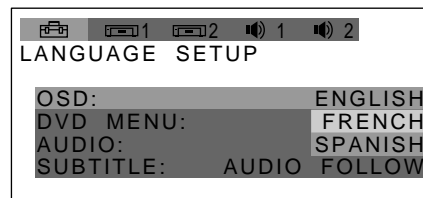

- 3 Select the language you want using  $\uparrow/\downarrow$ , then press ENTER.

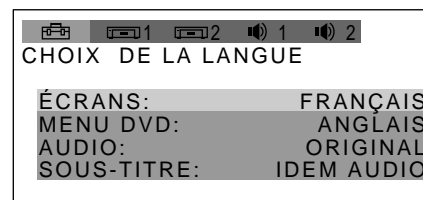

To cancel using the setup display on the way  
Press SET UP.

### Note

The languages you can select are the ones displayed in step 2.  
For details, see page 33.

# Playing a DVD

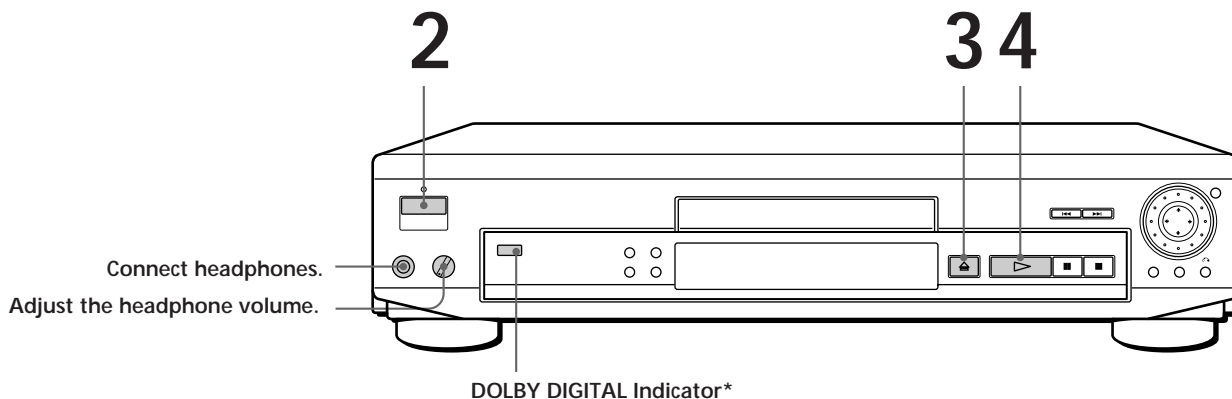

- The operating procedure of CDs or VIDEO CDs is different from that of DVDs. For details, see pages 14 to 17.

You can turn on the player using the remote. Press POWER when the indicator above the POWER button on the front panel is lit in red.

- \* The DOLBY DIGITAL indicator lights up except for the case as follows:
  - you insert a CD or a VIDEO CD.
  - the current audio format is PCM or MPEG Audio.

**Note**  
If you leave the player or the remote in pause or stop mode for 15 minutes, the screen saver image appears automatically. To disappear the screen saver, press . (If you want to set the screen saver function to off, see page 34.)

- 1** **Make settings on your TV.**  
Turn on the TV and select the video input so that you can view the pictures from this player.

#### When using an amplifier

Turn on the amplifier and select the appropriate position so that you can listen to the sound from this player.

- 2** **Press POWER to turn on the player.**  
The indicator (red) above the POWER button changes to green and the front panel display lights up.

- 3** **Press and place the disc on the disc tray.**

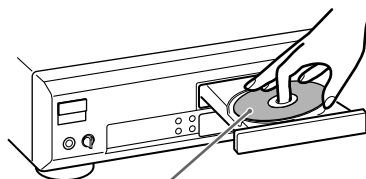

With the playback side facing down

- 4** **Press .**  
The disc tray closes, and the player starts playback (Continuous Play). Adjust the volume on the TV or the amplifier.

After following Step 4  
A DVD menu or title menu may appear on the TV screen (see page 13).

Depending on the DVD, some operations may be different or restricted. Refer to the instructions supplied with your disc.

**💡** When "RESUME" appears on the front panel display  
 You can resume playback from the point where you stopped the DVD. For details on playing from the beginning of the disc, see page 25.

**Note**  
 You may not be able to do Resume Play depending on the DVD.

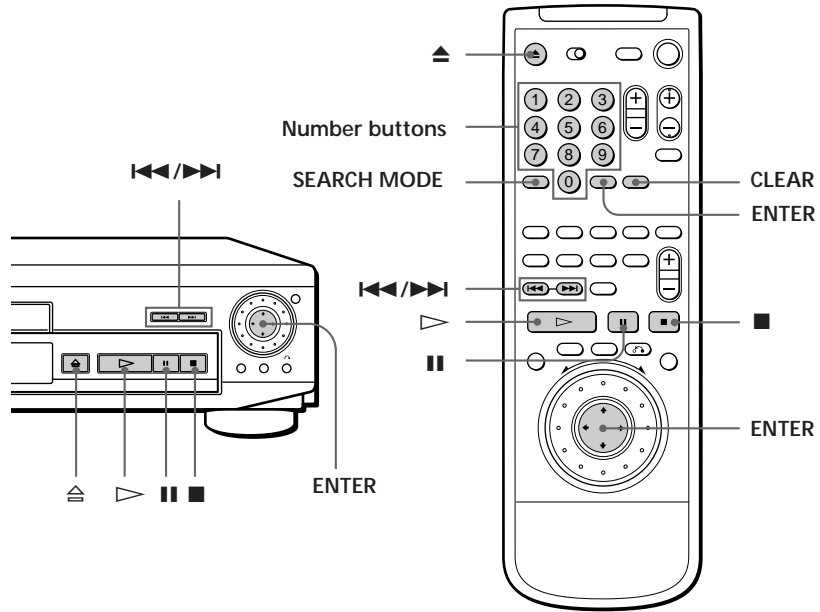

**💡** What are chapter and title?  
 See page 5.

**Notes**  
 Depending on the DVD, you may not be able to do some of the operations described on the right.

**💡** Each time you press SEARCH MODE  
 "CHAPTER SEARCH,"  
 "TITLE SEARCH" and  
 "TIME SEARCH" appear on the TV screen.

To	Press
Stop	■
Pause	⏸
Resume play after pause	⏸ or ▷
Go to the next chapter in Continuous Play mode	▶▶
Go back to the preceding chapter in Continuous Play mode	◀◀
Select the chapter	1 SEARCH MODE repeatedly until "CHAPTER SEARCH" appears on the TV screen. 2 Number buttons to select the chapter number, then ENTER or ▷.
Select the title	1 SEARCH MODE repeatedly until "TITLE SEARCH" appears on the TV screen. 2 Number buttons to select the title number, then ENTER or ▷.
Locate a point using the time code	1 SEARCH MODE repeatedly until "TIME SEARCH" appears on the TV screen. 2 Number buttons to enter a time code, then ENTER or ▷.
Stop play and remove the disc	⏏

If you have made a mistake when you press the number button.  
 Press CLEAR, then the correct number button.

## To play at various speeds/frame-by-frame

Using the click shuttle and the JOG button/indicator, you can playback a DVD with various speed or frame-by-frame. Each time you press JOG, it changes between shuttle mode and jog mode.

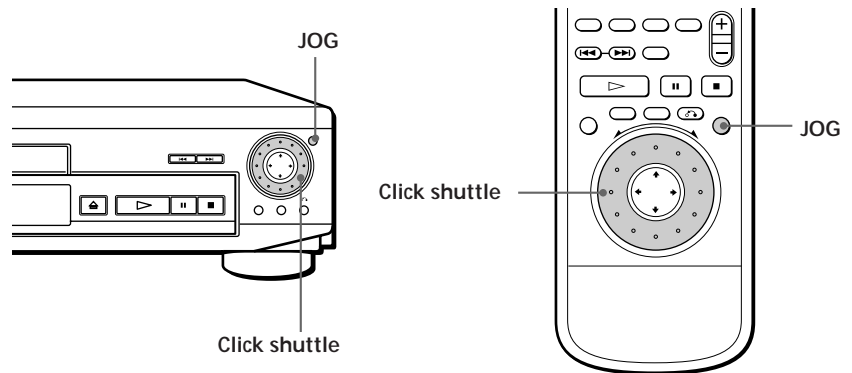

### Notes

- Depending on the DVD, you may not be able to do some of the operations described on the right.
- When you play back a DVD at twice the normal speed in either direction, the sounds of the picture will come out from the LINE OUT (AUDIO 1, 2) connectors. The sounds are lower than the ones at normal speed. In this case, no sounds come out from the DIGITAL OUT OPTICAL and COAXIAL connectors. But there is no sound when you set "MODE" in "5.1 OUTPUT SETUP" to "VES A" or "VES B" (page 40).

### Notes

- The JOG indicator shows the mode of the click shuttle close to the indicator only. When the indicator on the remote does not light up, it keeps shuttle mode on the remote even if the indicator on the player lights up.
- If you don't operate the click shuttle for about 20 seconds after pressing JOG, it returns to shuttle mode on the remote. On the player, it keeps jog mode.

### ■ To change the playback speed (Shuttle mode)

Turn the click shuttle. The playback speed changes depending on the turning direction and angle as follows:

- FF2▶▶ (about 30 times the normal speed)
- ↕
- FF1▶▶ (about 10 times the normal speed)
- ↕
- ×2▶ (about twice the normal speed)
- ↕
- PLAY▶ (Normal speed)
- ↕
- SLOW1▶▶ (playback direction)
- ↕
- SLOW2▶▶ (playback direction - slower than "SLOW1▶▶")
- ↕
- PAUSE||
- ↕
- SLOW2◀◀ (opposite direction - slower than "SLOW1◀◀")
- ↕
- SLOW1◀◀ (opposite direction)
- ↕
- ×2◀ (about twice the normal speed : opposite direction)
- ↕
- FR1◀◀ (about 10 times the normal speed)
- ↕
- FR2◀◀ (about 30 times the normal speed)

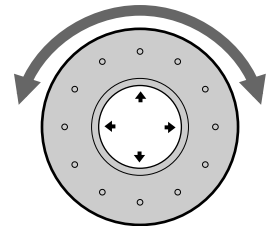

If you turn the click shuttle quickly, the playback speed goes to FF2▶▶/FR2◀◀ at once.

### ■ To play the DVDs frame-by-frame changing the playback speed (Jog mode)

- 1 Press JOG.  
JOG lights up during jog mode. When you press JOG on the player, it becomes pause.
- 2 Turn the click shuttle.

Depending on the turning speed, the playback goes to frame-by-frame toward the turning direction of the click shuttle. If you turn the click shuttle with constant speed for a while, the playback speed goes to slow or normal.

### ■ To return to Continuous Play

Press ▷.

Notes

- Depending on the DVD, you may not be able to select the title.
- Depending on the DVD, a "title menu" may simply be called a "menu" or "title" in the instructions supplied with the disc. "Press ENTER." may also be expressed as "Press SELECT."

Using the Title Menu

A DVD is divided into long sections of a picture or a music piece called "titles." When you play the DVD which contains several titles, you can select the title you want using the title menu.

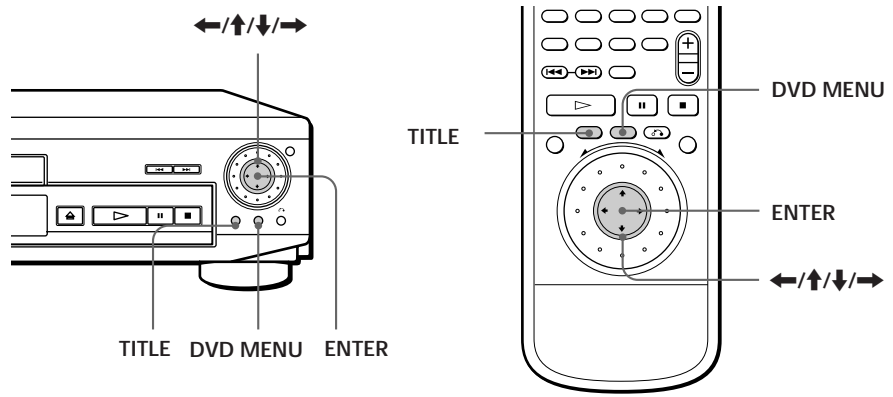

- 1 Press TITLE.  
The title menu appears on the TV screen. The contents of the menu varies from disc to disc.
- 2 Press ←/↑/↓/→ to select the title you want to play.  
Depending on the disc, you can use the number buttons to select the title.
- 3 Press ENTER.  
The player starts playing the selected title.

Using the DVD menu

Some DVDs allow you to select the disc contents using the menu. When you play these DVDs, you can select the language for the subtitles, the language for the sound, etc., using the DVD menu.

- 1 Press DVD MENU.  
The DVD menu appears on the TV screen. The contents of the menu vary from disc to disc.
- 2 Press ←/↑/↓/→ to select the item you want to change.  
Depending on the disc, you can use the number buttons to select the item.
- 3 To change other items, repeat Step 2.
- 4 Press ENTER.

 If you want to select the language for the DVD menu Change the setting using "LANGUAGE SETUP" in the setup display (see page 33).

Note  
Depending on the DVD, a "DVD menu" may simply be called a "menu" in the instructions supplied with the disc.

# Playing a CD/VIDEO CD

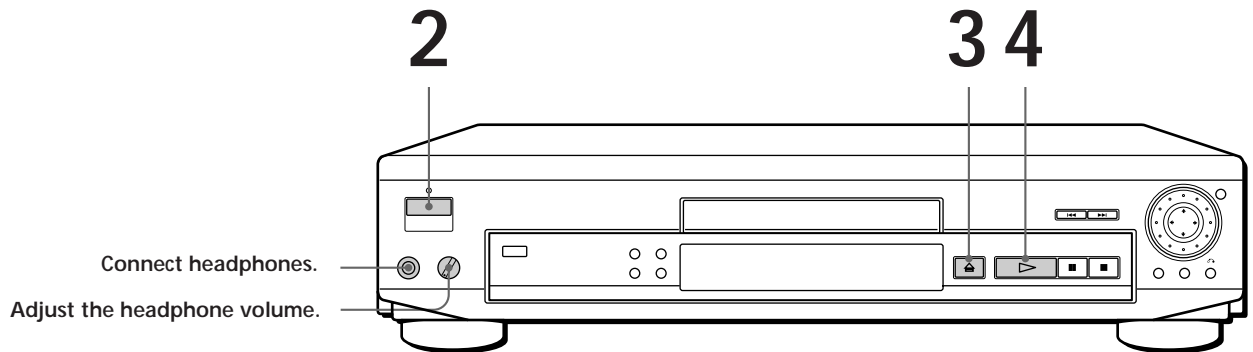

- The operating procedure of DVDs is different from that of CDs or VIDEO CDs. For details, see pages 10 to 13.

You can turn on the player using the remote. Press POWER when the indicator above the POWER button on the front panel is lit in red.

After following Step 4 The menu screen may appear on the TV screen depending on the VIDEO CD. You can play the disc interactively, following the instructions on the menu screen. (PBC Playback, see page 17.)

**Note**  
If you leave the player or the remote in pause or stop mode for 15 minutes, the screen saver image appears automatically. To disappear the screen saver, press . (If you want to set the screen saver function to off, see page 34.)

---

**1** **Make settings on your TV.**  
Turn on the TV and select the video input so that you can view the pictures from this player.

**When using an amplifier**

Turn on the amplifier and select the appropriate position so that you can listen to the sound from this player.

---

**2** Press POWER to turn on the player.  
The indicator (red) above the POWER button changes to green and the front panel display lights up.

---

**3** Press and place the disc on the disc tray.

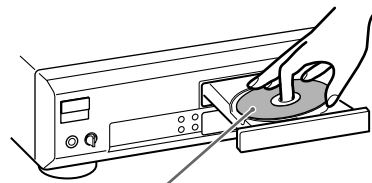

With the label side facing up

---

**4** Press .  
The disc tray closes and the player starts playback (Continuous Play). Adjust the volume on the TV or the amplifier.

---

Depending on the VIDEO CD, some operations may be different or restricted. Refer to the instructions supplied with your disc.

 When "RESUME" appears on the front panel display  
You can resume playback from the point where you stopped the CD/VIDEO CD. For details on playing from the beginning of the disc, see page 25.

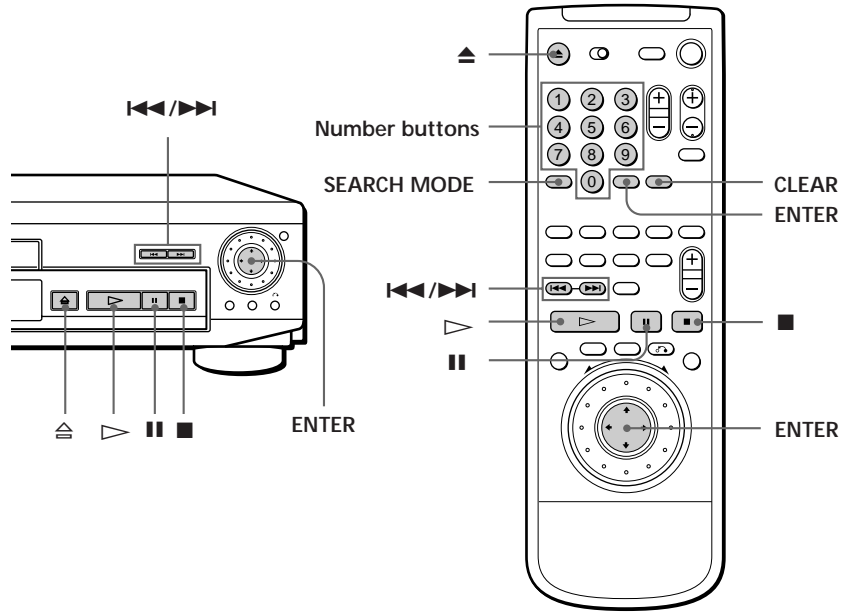

 What is a track?  
See page 5.

 What is an index?  
See page 5.

 What is a scene?  
See page 5.

 If you want to change the search mode  
Press SEARCH MODE. Each time you press in case of a VIDEO CD, "SCENE SEARCH," "TRACK SEARCH" and "V. (VIDEO) INDEX SEARCH" appear on the TV screen. In case of a CD, only "TRACK SEARCH" appears.

**Note**  
Some discs do not allow you to start playing from a particular scene. In this case, if you do Scene Search before you start playing, the player starts playing from scene 1. If you do Scene Search while playing a disc, the player starts playing from the current scene.

To	Press
Stop	■
Pause	
Resume play after pause	or ▷
Go to the next track in Continuous Play mode	▶▶
Go back to the preceding track in Continuous Play mode	◀◀
Select the track	1 SEARCH MODE repeatedly until "TRACK SEARCH" appears on the TV screen. 2 Number buttons to select the track number, then ENTER or ▷.
Select the scene before you start playing a VIDEO CD with PBC functions and during PBC playback (Scene Search)	1 SEARCH MODE repeatedly until "SCENE SEARCH" appears on the TV screen. 2 Number buttons to select the scene number, then ENTER or ▷. (To check the current scene number, press DISPLAY. The scene number appears at the left top of the TV screen.)
Stop play and remove the disc	▲

If you have made a mistake when you press the number button.  
Press CLEAR, then the correct number button.

## To play at various speeds / frame-by-frame

Using the click shuttle and the JOG button/indicator, you can playback a CD/VIDEO CD with various speed or frame-by-frame. Each time you press JOG, it changes between shuttle mode and jog mode.

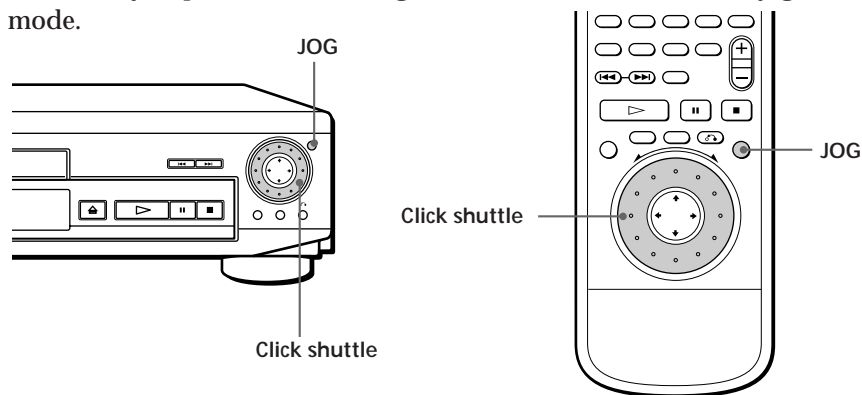

### Notes

- Depending on the VIDEO CD, you may not do some of the operations described on the right.
- When you play a VIDEO CD, there is no sound except for the playback at normal speed.

### ■ To change the playback speed (Shuttle mode)

Turn the click shuttle. The playback speed changes depending on the turning direction and angle as follows:

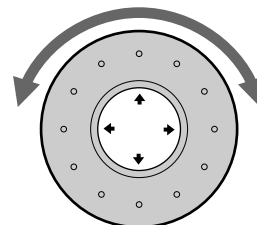
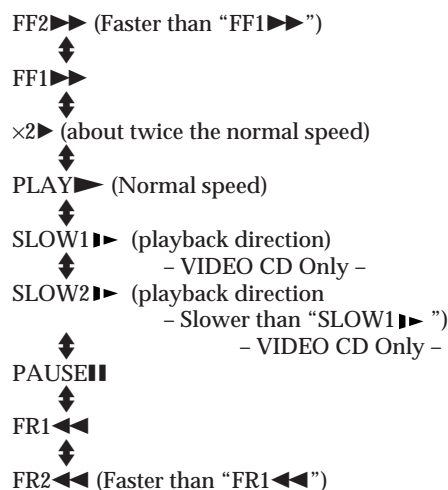

If you turn the click shuttle quickly, the playback speed goes to FF2▶▶/FR2◀◀ at once.

### ■ To play the VIDEO CDs frame-by-frame changing the playback speed (Jog mode - VIDEO CD Only)

- 1 Press JOG.  
JOG lights up during jog mode. When you press JOG on the player, it becomes pause.
- 2 Turn the click shuttle.

Depending on the turning speed, the playback goes to frame-by-frame toward the playback direction only. If you turn the click shuttle with constant speed for a while, the playback speed goes to slow or normal.

### ■ To return to Continuous Play

Press ▷.

### Notes

- The JOG indicator shows the mode of the click shuttle close to the indicator only. When the indicator on the remote does not light up, it keeps shuttle mode on the remote even if the indicator on the player lights up.
- If you don't operate the click shuttle for about 20 seconds after pressing JOG, it returns to shuttle mode on the remote. On the player, it keeps jog mode.



 When playing VIDEO CDs with PBC functions PBC playback starts automatically.

 To cancel PBC playback of a VIDEO CD with PBC functions and play the disc in Continuous Play mode There are two ways.

- Before you start playing, select the track you want using **⏮** or **⏭**, then press **ENTER** or **▷**.
- Before you start playing, select the track number using the number buttons on the remote, then press **ENTER** or **▷**.  
“Play without PBC” appears on the TV screen and the player starts Continuous Play. You cannot play still pictures such as a menu screen. To return to PBC playback, press **■** twice then press **▷**.

### Playing VIDEO CDs with PBC Functions (PBC Playback – VIDEO CD Only)

When playing VIDEO CDs with PBC functions (Ver. 2.0 discs), you can enjoy simple interactive operations, operations with search functions, etc.

PBC Playback allows you to play VIDEO CDs interactively, following the menu screen on the TV screen.

On this player, you can use the number buttons, **ENTER**, **⏮**, **⏭**, **↑/↓** and **↶**(RETURN) during PBC Playback.

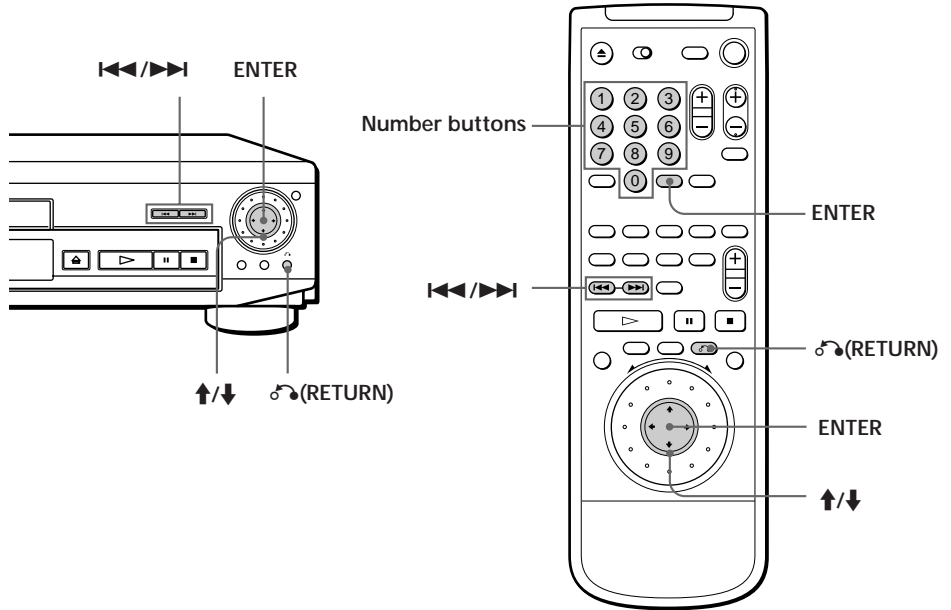

**Note**  
Depending on the VIDEO CD, “Press ENTER” in Step 3 may be expressed as “Press SELECT” in the instructions supplied with the disc.

**1** Start playing a VIDEO CD with PBC functions, following Steps 1 to 4 in “Playing a VIDEO CD” on page 14.

**2** Select the item number you want.  
On the player  
Press **↑/↓** to select the item number.

On the remote  
Press the number button of the item you want.

**3** Press **ENTER**.

**4** Follow the instructions on the menu screen for interactive operations.  
Refer to the instructions supplied with the disc, as the operating procedure may differ according to the VIDEO CD.

### Going back to the menu screen

Press **↶**, **⏮**, or **⏭**.

## Using the On-Screen Display



You can check the operating status of the player and the information about the disc using the on-screen display on the TV screen.

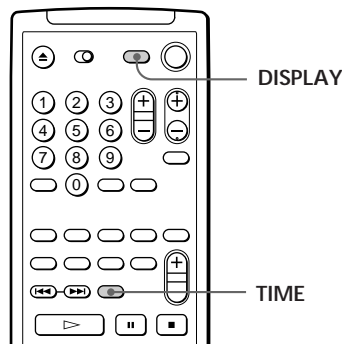

### ■ Display information of the on-screen display 2 mode

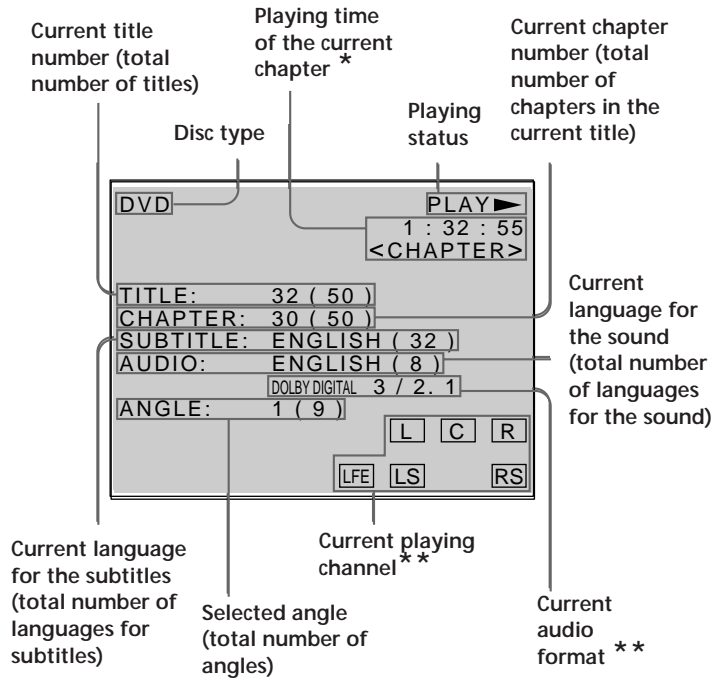

### When playing back or stopping a DVD



Press DISPLAY.

Each time you press the button, the on-screen display changes as follows:

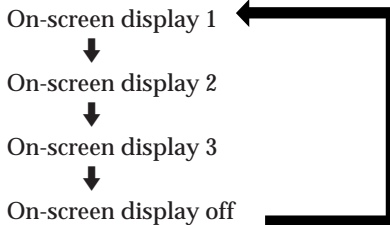

### ■ Display information of the on-screen display 1 mode

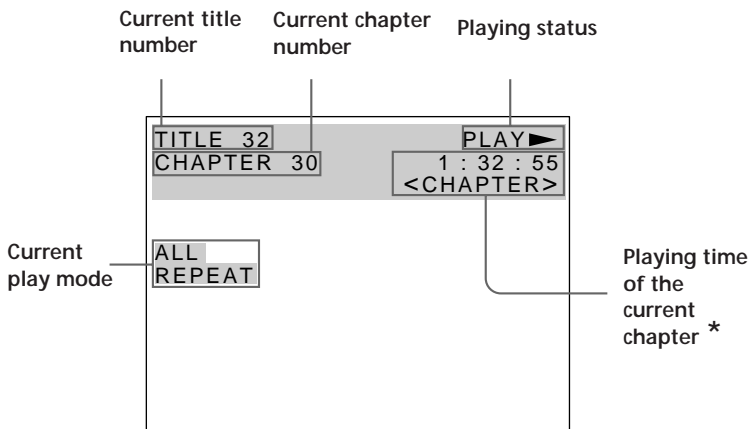

#### Note

Some information may not be displayed depending on a DVD.

\* In display 1 or 2 mode, each time you press TIME the information changes as shown below.

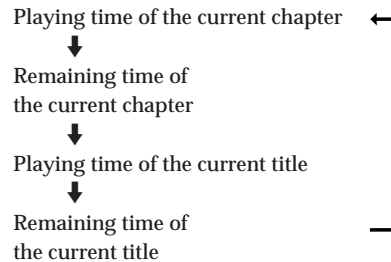

\*\* See page 41 for details.

### ■ Display information of the on-screen display 3 mode

While playing a disc, the approximate bit rate of the playback picture is always displayed by Mbps (Mega bit per second).

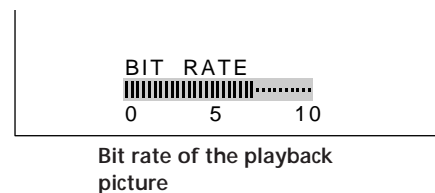

#### What is bit rate?

Bit rate refers to the amount of video data per second in a disc. The higher the bit rate is, the larger the amount of data. However, this does not always mean that you can get higher quality pictures.

- Display information of the on-screen display off mode  
No information is displayed. (Messages, etc., will be displayed.)

## When playing back or stopping a CD/VIDEO CD



Press DISPLAY.

Each time you press the button, the on-screen display changes as follows:

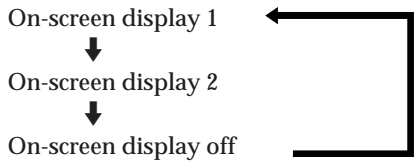

- Display information of the on-screen display 1 mode

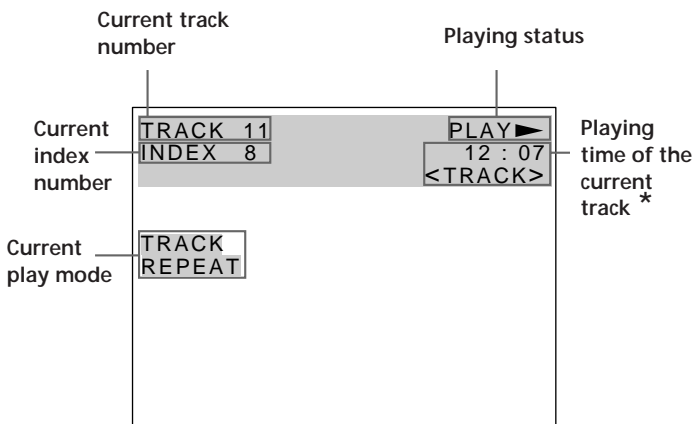

- During PBC playback (VIDEO CD Only)

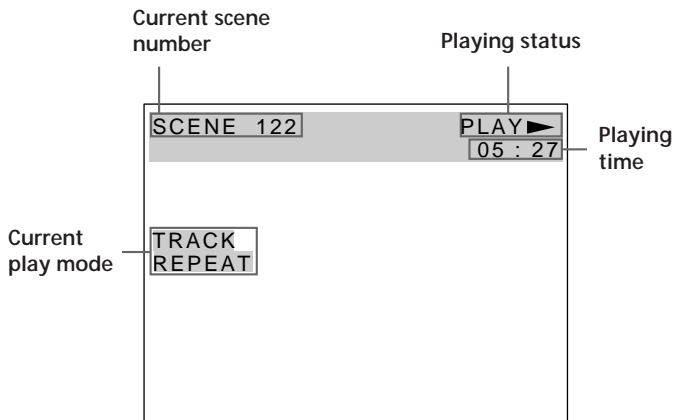

- Display information of the on-screen display 2 mode

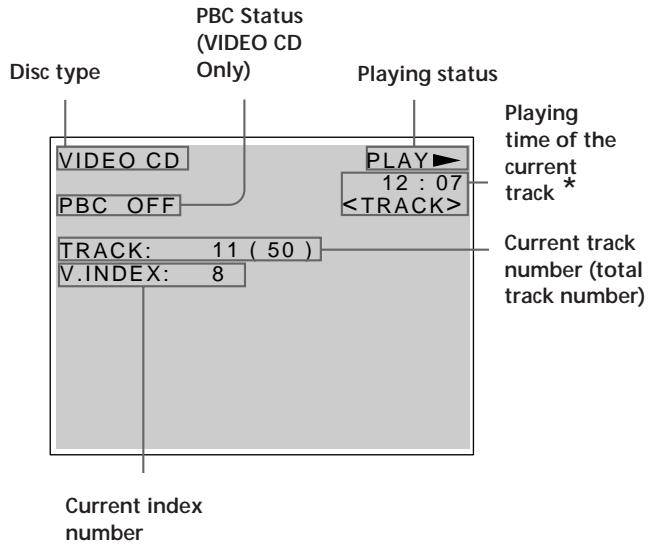

- During PBC playback (VIDEO CD Only)

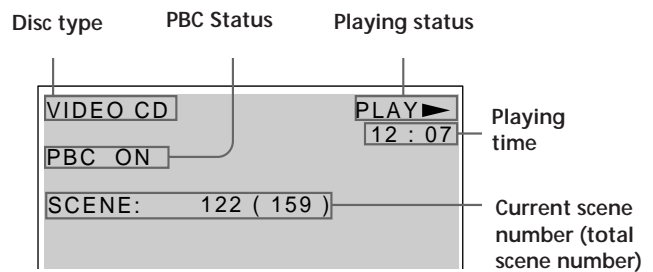

\* In display 1 or 2 mode, each time you press TIME, the information changes as shown below.

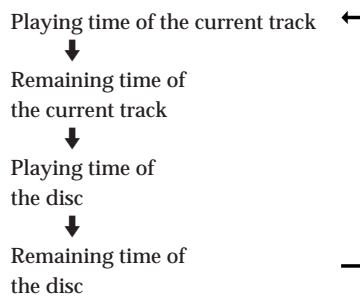

While you are doing Shuffle Play, Program Play, or PBC Playback, the playing time of the disc and the remaining time of the disc are not displayed.

- Display information of the on-screen display off mode  
No information is displayed. (Messages, etc., will be displayed.)

## Using the Front Panel Display



You can check information about the disc, such as the total number of the titles or the tracks or remaining time, using the front panel display.

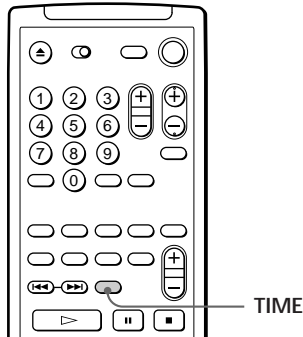

Playing time and number of the current chapter



Remaining time of the current chapter



Playing time and number of the current title



Remaining time of the current title



Press TIME

## When playing back a DVD

■ Display information while playing the disc

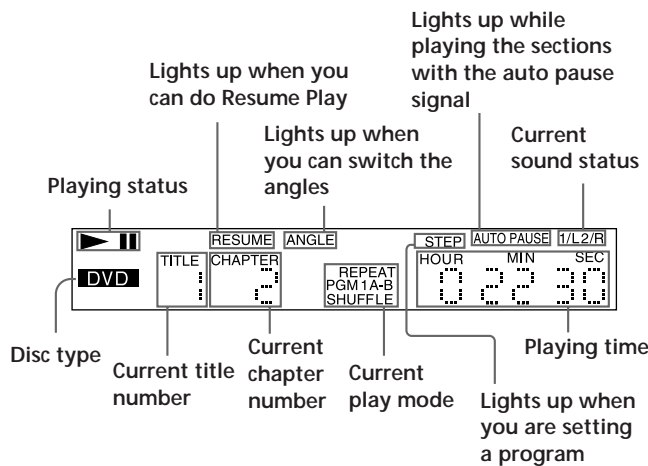

■ Checking the remaining time

Press TIME.

Each time you press TIME while playing the disc, the display changes as shown in the following chart. The time information in the on-screen display 1 or 2 mode also changes each time you press TIME.

## Notes

- Depending on the DVD, the chapter number or time may not appear.
- While you are doing Shuffle Play or Program Play, the playing time of the disc and the remaining time of the disc are not displayed.

## When playing back a CD/VIDEO CD

■ Display information while playing a disc

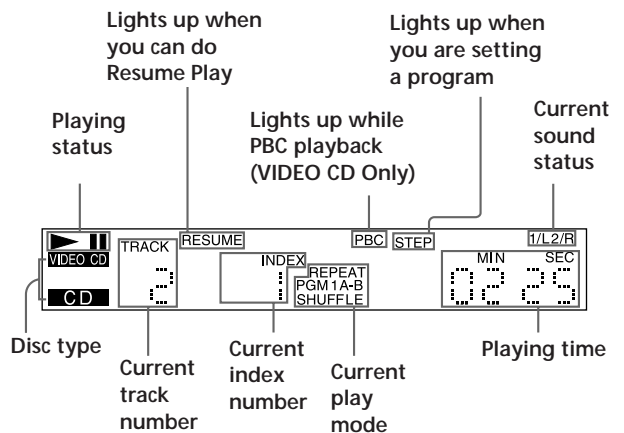

## When playing VIDEO CDs with PBC functions

The current scene number is displayed instead of the current track number and the current index number. In this case, the front panel display does not change when you press TIME.

## ■ Checking the remaining time

Press TIME.

Each time you press TIME while playing a disc, the display changes as shown in the following chart. The time information in the on-screen display 1 and 2 mode also changes each time you press TIME.

Playing time and number of the current track



Remaining time of the current track

↓ Press TIME

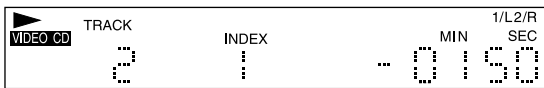

Playing time of the disc

↓ Press TIME



Remaining time of the disc

↓ Press TIME



Press TIME

### Note

While you are doing Shuffle Play, Program Play, or PBC playback, the playing time of the disc and the remaining time of the disc are not displayed.

## Playing Repeatedly (Repeat Play)

You can play the all the titles/tracks on a disc, a single title/chapter/track or a specific portion repeatedly.

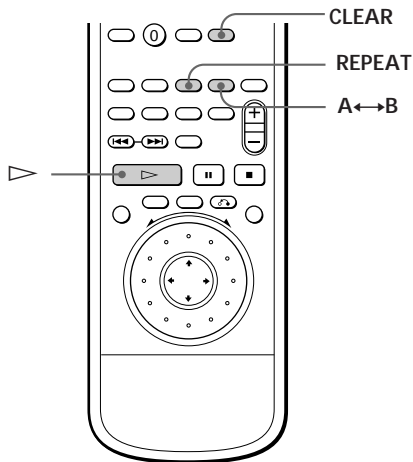

### Repeating all the titles or all the tracks on a disc **DVD** **VIDEO CD** **CD**

In Shuffle or Program Play mode, the player repeats the titles or tracks in the shuffled or programmed order.

You cannot do Repeat Play during PBC playback of VIDEO CDs (page 17). You may not be able to do Repeat Play depending on the DVD.

Press REPEAT during playback.

“ALL REPEAT” appears on the screen and “REPEAT” appears on the front panel display. The player repeats the titles/chapters/tracks as follows:

When the disc is played in	The player repeats
Continuous Play (page 10 or 14)	All the titles/all the tracks
Shuffle Play (page 23)	All the titles or tracks in random order
Program Play (page 24)	Programmed titles /chapters /tracks

To cancel repeating all the titles or all the tracks on a disc Press CLEAR.

### Repeating the current title or chapter **DVD**



You can repeat only the current title or chapter in Continuous Play mode. You may not be able to do Repeat Play depending on the DVD.

#### ■ Repeating the current title

While the title you want is being played, press REPEAT repeatedly until “TITLE REPEAT ” appears on the TV screen.

The player repeats the current title.

#### ■ Repeating the current chapter

While the chapter you want is being played, press REPEAT repeatedly until “CHAPTER REPEAT ” appears on the TV screen.

The player repeats the current chapter.

“REPEAT 1” appears on the front panel display.

“CHAPTER” is displayed when you select the current chapter



To cancel repeating the current title or chapter Press CLEAR.

### Repeating the current track **VIDEO CD** **CD**

You can repeat only the current track in Continuous Play mode.

While the track you want is being played, press REPEAT until “TRACK REPEAT ” appears on the TV screen.

“REPEAT 1” appears on the front panel display and the player repeats the current track.

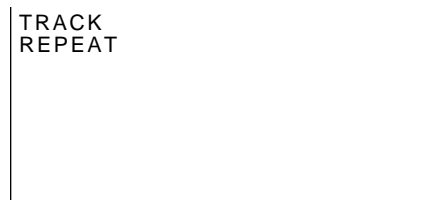

To cancel repeating the current track Press CLEAR.

#### Note

Repeat play is canceled when you turn the power off.

### Repeating a specific portion

(A↔B Repeat)   

You can play a specific portion of a title, chapter, track repeatedly. This is useful when you want to memorize lyrics.

During PBC Playback of VIDEO CDs (page 17), this function is available only while playing moving pictures.

You may not be able to do Repeat Play depending on the DVD.

- 1 During playback, when you find the starting point (point A) of the portion to be played repeatedly, press A↔B.

The starting point (point A) is set. "A-B REPEAT" is appears on the TV screen and "B" flashes.



"REPEAT A-" also appears on the front panel display and "B" flashes.

- 2 When you reach the ending point (point B), press A↔B again.

"A-B REPEAT" on the TV screen disappears and the player starts repeating this specific portion.

"REPEAT A-B" appears on the front panel display during A↔B repeat play.

To cancel A↔B Repeat  
Press CLEAR.

To cancel setting halfway  
Press CLEAR.

#### Notes

- A↔B Repeat is canceled when:
  - you open or close the disc tray
  - you turn the power off
- When you set A↔B Repeat, the settings for Shuffle Play and Program Play are canceled.
- You may not be able to set A↔B Repeat, depending on the scene of a DVD or a VIDEO CD.

### Playing in Random Order (Shuffle Play)

You can have the player "shuffle" titles or tracks and play them in a random order.

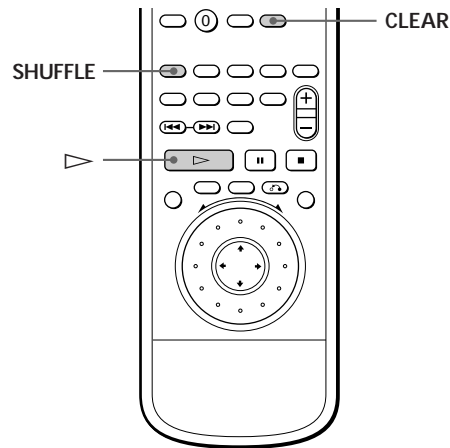

- 1 Press SHUFFLE.
- 2 Press .  
(During playback, the player starts Shuffle Play when you follow the step 1.)

#### To cancel Shuffle Play

Press CLEAR.

#### Notes

- The Shuffle Play is canceled when:
  - you open or close the disc tray
  - you turn the power off
- You may not be able to do Shuffle Play depending on the DVD.
- When you play a DVD, you can do Shuffle Play only by titles.

## Creating Your Own Program (Program Play)



You can arrange the order of the titles, chapters or tracks on the disc and create your own program. The program can contain up to 99 titles, chapters and tracks.

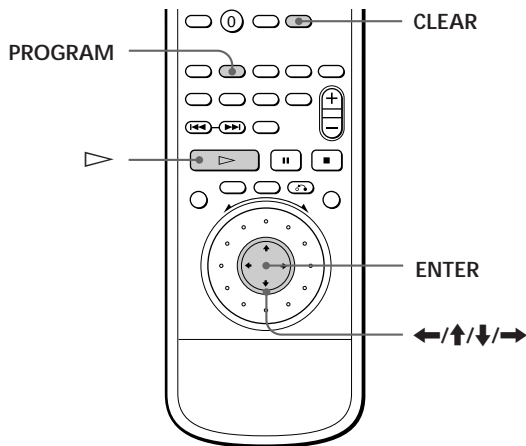

- 1 Press PROGRAM.  
The programming display appears.

"TRACK\_-" is displayed when you play a VIDEO CD or a CD.

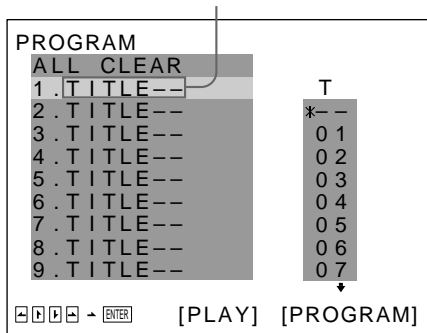

- 2 Press →.  
"01" is highlighted.

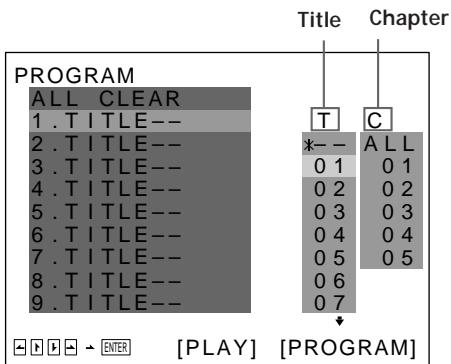

- 3 Select the title, chapter or track you want to program using ↑/↓, then press ENTER.  
For example, select title or track 2.  
(You can also use the number buttons and ENTER button to select. In this case, the selected number is displayed on the screen.)

### When playing a DVD

When both titles and chapters are recorded on the disc, select the title, then the chapter.

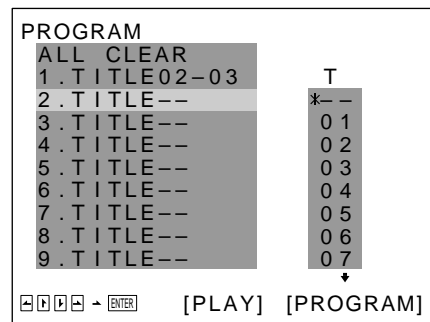
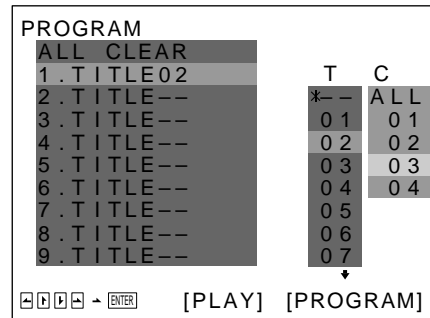

### When playing a VIDEO CD or CD

Select the track you want to program.

Total time of the programmed tracks

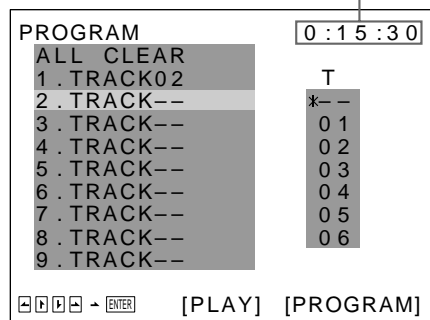



- 4 To program other titles, chapters or tracks, repeat Step 3.  
The programmed titles, chapters or tracks are displayed from 02 in order.

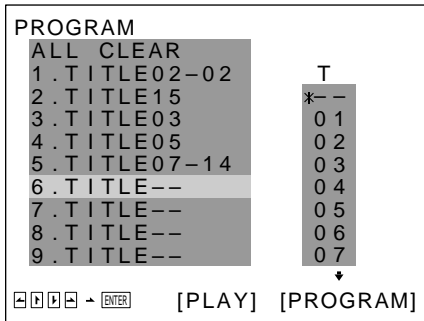

- 5 Press ▷ to start Program Play.

To cancel Program Play  
Press CLEAR.

To cancel programming  
Press PROGRAM.

To change programming

- In Step 2, select the program number of the title, chapter or track you want to change using ↑/↓.
- Follow Step 3 for new programming.

To cancel the programmed order

To cancel all the titles, chapters or tracks in the programmed order, select "ALL CLEAR" in Step 2.  
To cancel the selected program, select the program using ↑/↓ in Step 2 then press CLEAR, or select "- -" in Step 3 then press ENTER.

The program remains even after the Program Play ends  
When you press ▷, you can play the same program again.

You can do Repeat Play or Shuffle Play of the programmed titles, chapters or tracks  
During Program Play, press REPEAT or SHUFFLE.

Notes

- The number of titles, chapters or tracks displayed are that of the titles, chapters or tracks recorded on a disc.
- The program is canceled when:
  - you open or close the disc tray
  - you turn the power off
- You may not be able to do Program Play depending on the DVD.
- While you are doing PBC playback, you cannot set a program unless you stop playback once.

## Resuming Playback from the Point Where You Stopped a Disc (Resume Play)



The player stores the point where you stopped a disc if "RESUME" appears on the front panel display. In this case, you can resume playback from that point. As long as you do not open the disc tray, Resume Play is available even if you turn the power off.

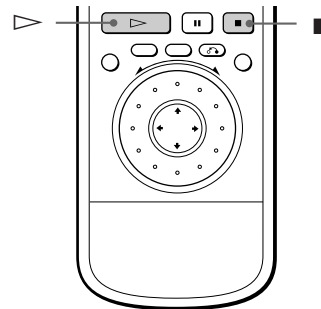

- While playing a disc, press ■ to stop playback. "RESUME" appears in the front panel display and "When playing next time, disc restarts from point you stopped." appears on the TV screen. If "RESUME" does not appear, Resume Play is not available.

- Press ▷.  
The player starts playback from the point you stopped the disc in Step 1.

To play from the beginning of the disc  
When "RESUME" appears on the front panel display before you start playing, press ■ to turn off "RESUME," then press ▷.

Notes

- You may not do Resume Play depending on the DVD.
- Resume Play is not available in Shuffle or Program Play mode.
- Depending on where you stopped the disc, the player may resume playback from a different point.
- The point where you stopped playing is cleared when:
  - you open or close the disc tray
  - you disconnect the AC power cord
  - you change the play mode
  - you start playback after selecting a title, chapter or track
  - you change the settings of "DVD MENU", "AUDIO" or "SUBTITLE" in "LANGUAGE SETUP" in the setup display
  - you change the settings of "TV TYPE", "PARENTAL CONTROL" in "INITIAL SETUP 1" in the setup display

## Changing the Sounds



With DVDs on which multilingual sounds are recorded, you can select the language you want while playing the DVD.

With multiplex VIDEO CDs, you can select the sound from the right or left channel and listen to the sound of the selected channel through both the right and left speakers. In this case, the sound loses the stereo effect.

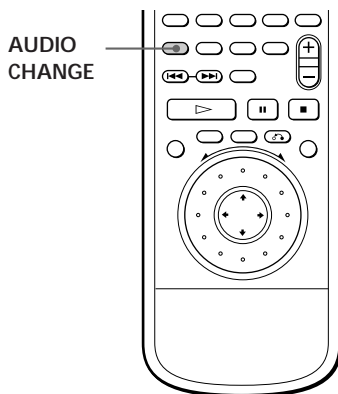

Press AUDIO CHANGE while playing a disc. Each time you press the button, the indication and the language/sound from the speakers change as follows:

### ■ When playing a DVD

AUDIO 1 → AUDIO 2 → .....



### ■ When playing a VIDEO CD or a CD

1/L : The sound of the left channel  
 ↓  
 2/R : The sound of the right channel  
 ↓  
 STEREO (1/L 2/R) : The standard stereo sound

### Notes

- Depending on the DVD, you may not be able to change the languages even if multilingual sounds are recorded on the DVD.
- While playing the CD/VIDEO CD, the standard stereo playback will be resumed when:
  - you open or close the disc tray
  - you turn the power off
- While playing the DVD, the sound may be changed when:
  - you open or close the disc tray
  - you change the title
- If the language is displayed as 4 digits number, refer to the language code list in page 52.

## Displaying the Subtitles



With DVDs on which subtitles are recorded, you can turn the subtitles on and off whenever you want while playing the DVD. With DVDs on which multilingual subtitles are recorded, you can change the subtitle language whenever you want while playing the DVD.

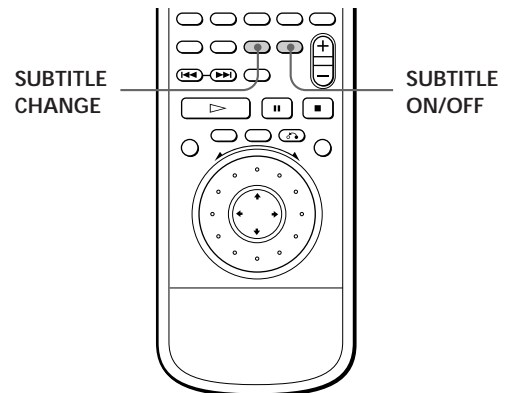

### Turning the Subtitles On and Off

Press SUBTITLE ON/OFF while playing a DVD. Subtitles appear on the TV screen.

#### To turn off the subtitles

Press SUBTITLE ON/OFF again.

### Notes

- When playing the DVD on which no subtitles are recorded, no subtitles appear even if you press SUBTITLE ON/OFF.
- Depending on the DVD, you may not be able to turn the subtitles on even if they are recorded on the DVD.
- Depending on the DVD, you may not be able to turn the subtitles off.
- If the language is displayed as 4 digits number, refer to the language code list in page 52.

### Changing the Subtitle Language

When subtitles are turned off, press SUBTITLE ON/OFF to turn on the subtitles.

While playing a DVD, press SUBTITLE CHANGE repeatedly until the subtitles you want appear on the TV screen.

SUBTITLE 1 → SUBTITLE 2 → ...



SUBTITLE  
1: ENGLISH

### Notes

- The type and number of languages for subtitles vary from disc to disc.
- Depending on the DVD, you may not be able to change the subtitles even if multilingual subtitles are recorded on the DVD.
- While playing the DVD, the subtitle may be changed when:
  - you open or close the disc tray
  - you change the title

## Changing the Angles

With DVDs on which various angles (multi-angles) for a scene are recorded, you can change the angles whenever you want while playing the DVD.

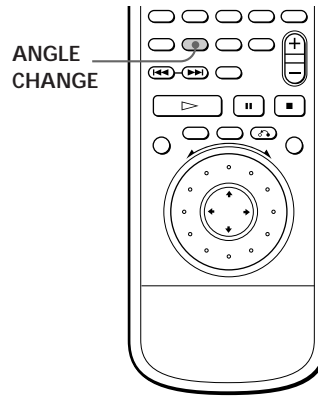

When “ANGLE” appears on the front panel display while playing a DVD, press ANGLE CHANGE repeatedly until you get the angle you want.

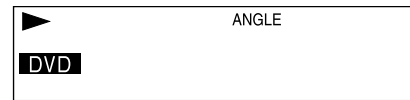

ANGLE 1 → ANGLE 2 → ...



ANGLE  
1



### You can specify the angle beforehand

Specify the angle when “ANGLE” is not displayed on the front panel display. When a scene on which multi-angles are recorded comes, the angle is automatically selected.

### Notes

- The number of angles varies from disc to disc or from scene to scene. The number of angles that can be changed on a scene is that of angles recorded for that scene.
- Depending on the DVD, you may not be able to change the angles even if multi-angles are recorded on the DVD.

## Limiting Playback by Children (Parental Control)

Playing some DVDs can be limited depending on the age of users. The "Parental Control" function allows you to set a playback limitation level.

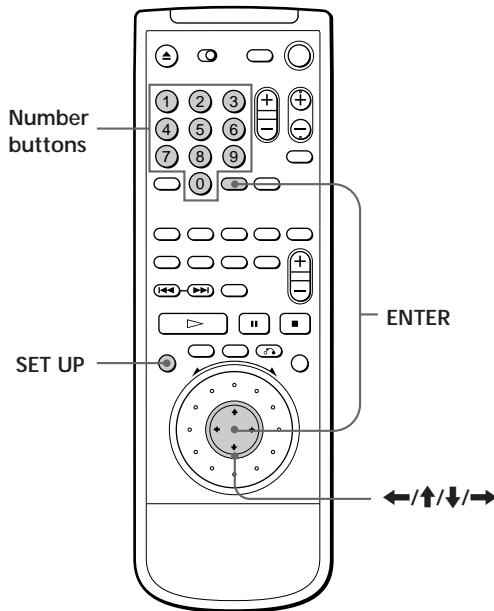

- 1 Press SET UP to display the setup display on the TV screen before playing.

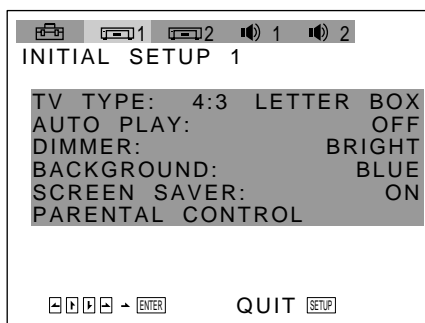

- 2 Select "INITIAL SETUP 1" using ←/→, then press ↓ or ENTER.

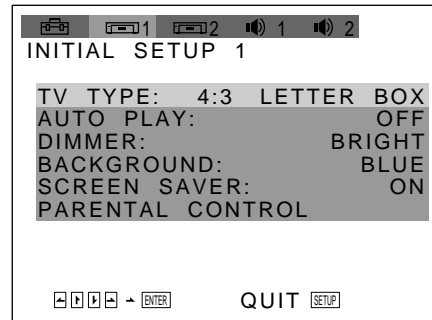

- 3 Select "PARENTAL CONTROL" using ↑/↓, then press ENTER.

- When you have not entered a password yet  
The display for entering a password appears.

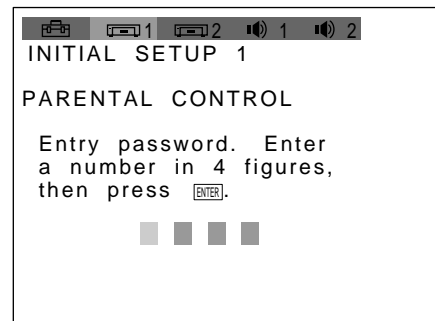

- When you have already entered a password  
The display for confirming the password appears. Skip Step 4.

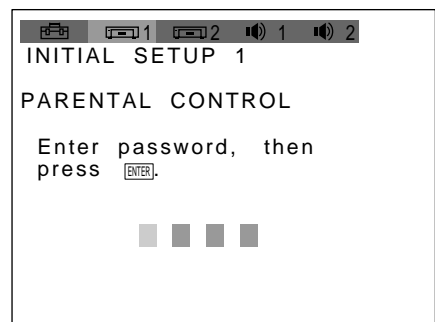

(Continued)

- 4 Enter a password in 4 figures using the number buttons, then press ENTER. The figures change to asterisks (\*), and the display for confirming the password appears.



- 5 To confirm your password, enter it using the number buttons, then press ENTER. The display for setting the playback limitation level and changing the password appears.

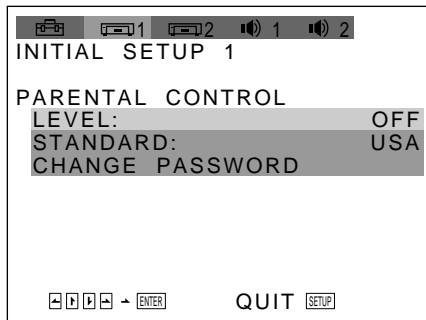

- 6 Select "STANDARD" using ↑/↓, then press →.

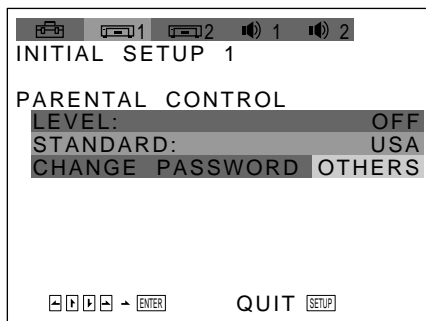

- 7 Select an area as the standard for playback limitation level using ↑/↓, then press →. When you select "OTHERS", select and enter the standard code in the table below using number buttons.

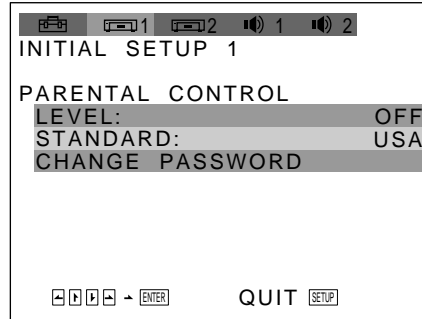

- 8 Select "LEVEL" using ↑/↓, then press →.

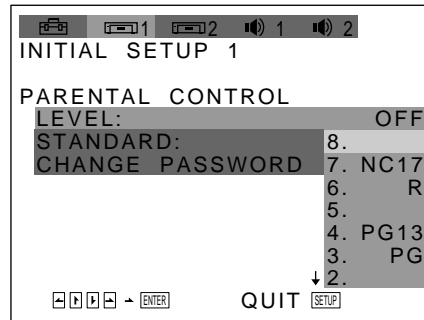

- 9 Select the level you want using ↑/↓, then press ENTER.

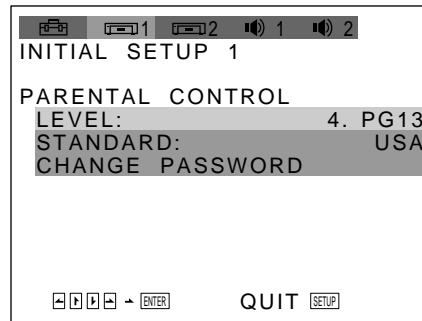

The lower the value is, the more strict the limitation.

To return to the normal screen  
Press SET UP.

To turn off the Parental Control function and play the DVD after entering your password  
Set "LEVEL" to "OFF" in Step 9, then press ▷.

(Continued)

To change the password

- In Step 5, select "CHANGE PASSWORD" using  $\uparrow/\downarrow$ , then press  $\rightarrow$  or ENTER.  
The display for changing the password appears.
- Follow Steps 4 and 5 to enter a new password.



### If you have forgot your password

Enter 6 digits number "199703" in Step 4 to clear the current password. To enter a new password, follow the procedure from Step 4 again.

### Notes

- When you play DVDs which do not have the Parental Control function, playback cannot be limited on this player.
- When you do not set a password, you cannot change the settings for playback limitation.
- Depending on the DVD, you may be asked to change the parental control level while playing the disc. In this case, enter the password, then change the level.  
When you stop playing the DVD, the level returns to the original level.

Standard	Code number
Austria	2046
Belgium	2057
Canada	2079
China	2092
Denmark	2115
Finland	2165
France	2174
Germany	2109
Hong Kong	2219
Indonesia	2238
Italy	2254
Japan	2276
Malaysia	2363
Netherlands	2376
Norway	2379
Philippines	2424
Singapore	2501
Spain	2149
Sweden	2499
Switzerland	2086
Taiwan	2543
Thailand	2528
United Kingdom	2184

## Controlling the TV or the AV receiver with the Supplied Remote



If you adjust the remote signal, you can control your TVs with the supplied remote. Default setting is to control Sony TVs with the  mark.  
When you connect the player to a Sony AV receiver, you can also set the input of the receiver to this player with the supplied remote .

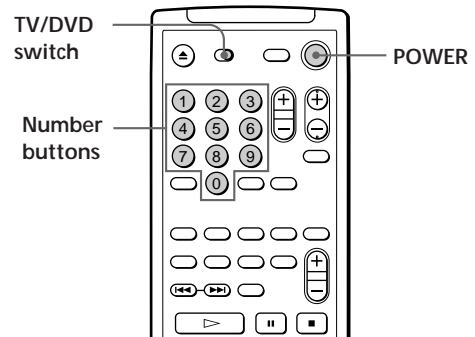

### Controlling TVs with the remote

- Slide TV/DVD switch to TV.
- Hold down POWER, and enter your TV's manufacturer's code in the table below using the number buttons. Then release POWER.

#### Code numbers of controllable TVs

If more than one code number is listed, try entering them one at a time until you find the one that works with your TV.

#### Notes

- If you enter a new code number, the code number previously entered will be erased.
- When you replace the batteries of the remote commander, the code number automatically resets to 01 (Sony). Reset the appropriate code number.

Manufacturer	Code number	Manufacturer	Code number
Sony (default)	01	Panasonic	06,19
Akai	04	Philco	03,04
AOC	04	Philips	08
Centurion	12	Pioneer	16
Coronado	03	Portland	03
Curis-Mathes	12	Quasar	06,18
Daytron	12	Radio Shack	05,14
Emerson	03,04,14	RCA	04,10
Fisher	11	Sampo	12
General Electric	06,10	Sanyo	11
Gold Star	03,04,17	Scott	12
Hitachi	02,03	Sears	07,10,11
J.C.Penny	04,12	Sharp	03,05,18
JVC	09	Sylvania	08,12
KMC	03	Teknika	03,08,14
Magnavox	03,08,12	Toshiba	07
Marantz	04,13	Wards	03,04,12
MGA/Mitsubishi	04,12,13,17	Yorx	12
NEC	04,12	Zenith	15

When you set the TV/DVD switch to TV, you can control your TV using the keys below.

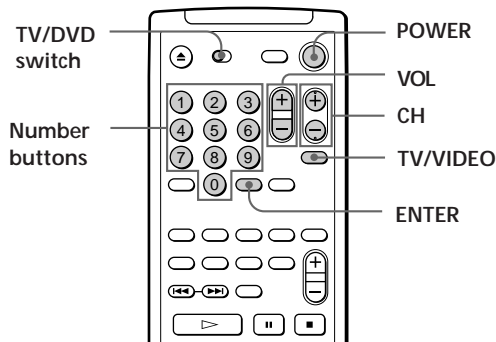

By pressing	You can
POWER	Turn on or off the TV
TV/VIDEO	Select the input source for the TV
VOL	Adjust the volume of the TV
CH	Change the channel of the TV
Number buttons and ENTER	Select the channel of the TV

### Note

Depending on the TV, you may not be able to control your TV or to use some buttons above.

## Controlling a Sony AV receiver with the remote

- 1 Slide TV/DVD switch to DVD.
- 2 Hold down POWER, and enter your AV receiver's input connector code (see the table below) using the number buttons.\* Then release POWER.

AV receiver connector	Code number
VIDEO 1	91
VIDEO 2	92
VIDEO 3	93
AUX 1	94
LD/DVD (default setting)	95
AC-3	96
TV	97

\* If you connect the player to the SONY Mini Hi-Fi Component system, enter "98".

When you press AV RECVR on the supplied remote, you can set the input of AV receiver to the player.\*\* You can also change the volume of the sound using AV VOL.

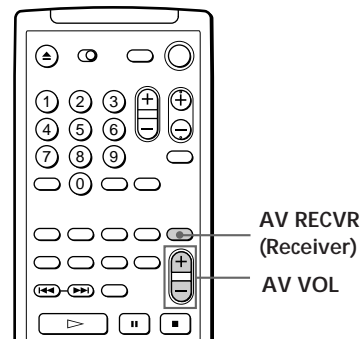

\*\* If you connect the player to the SONY Mini Hi-Fi Component system, press AV RECVR repeatedly to change the input of the system.

### Note

Depending on the AV receiver, you may not be able to control your AV receiver.

## Using the Setup display

Using the setup display, you can do the initial setup, adjusting the picture and sound quality, setting the various outputs, etc. You can also set a language for the subtitles and the setup display, limit playback by children, etc.

For details on each setup display item, see pages 33 to 35. If you want to change the settings for 5.1 channel, see pages 36 to 41.

The setup display items are listed in page 51.

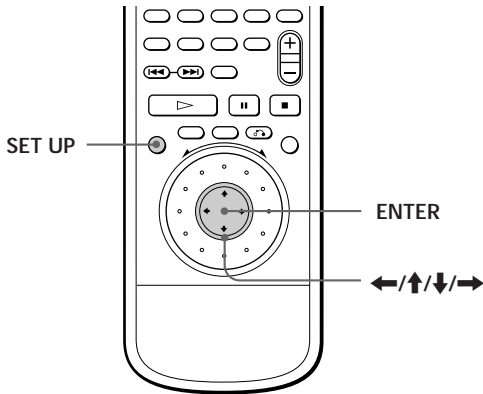

- 1 Press SET UP to display the setup display on the TV screen.

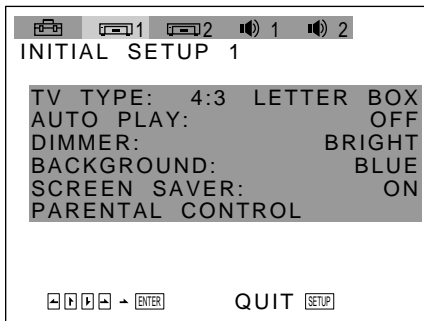

- 2 Select the main item you want using ←/→, and then press ENTER. The selected main item is highlighted.

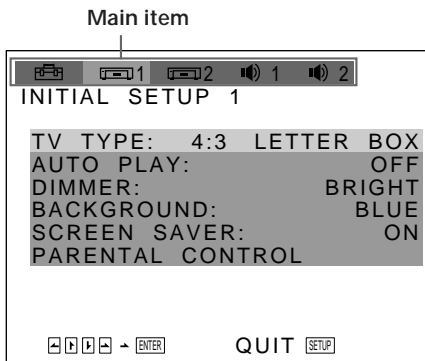

- 3 Select the item you want using ↑/↓, then press → or ENTER.

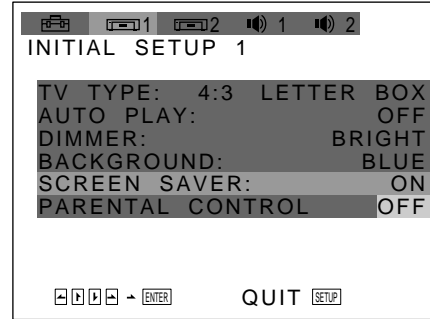

- 4 Select the setting you want using ↑/↓, then press ENTER.

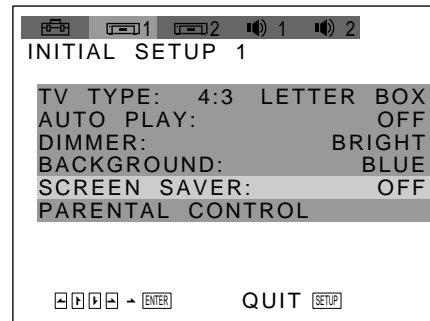

To cancel using the setup display on the way Press SET UP.

### Note

Some setup display items require operations other than selecting the setting. For details on these items, see the relevant pages.



## Setting the Language for Display and Sound (LANGUAGE SETUP)

Select “

“LANGUAGE SETUP” allows you to set various languages for on-screen display or sound. Default settings are underlined.

### Note

When you select a language that is not recorded on the DVD, one of the recorded languages is automatically selected except for “OSD”.

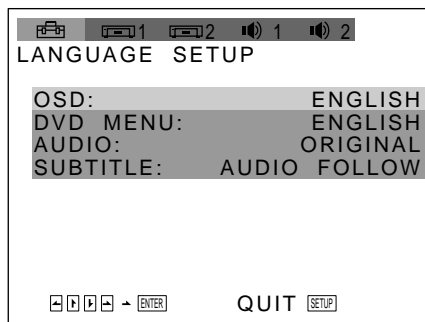

### ■ OSD (On-Screen Display)

Switches the language for the on-screen display.

- ENGLISH
- FRENCH
- SPANISH

### ■ DVD MENU

Switches the language for the DVD menu.

- ENGLISH
- FRENCH
- SPANISH
- ITALIAN
- GERMAN
- DUTCH
- PORTUGUESE
- CHINESE
- JAPANESE
- OTHERS➔

When you select “OTHERS,” select and enter the language code from the list using the number buttons (page 52).

### ■ AUDIO

Switches the language for the sounds.

- ORIGINAL : the language given the priority in the disc
- ENGLISH
- FRENCH
- SPANISH
- ITALIAN
- GERMAN
- DUTCH
- PORTUGUESE
- CHINESE
- JAPANESE
- OTHERS➔

When you select “OTHERS,” select and enter the language code from the list using the number buttons (page 52).

### ■ SUBTITLE

Switches the language for the subtitles.

- AUDIO FOLLOW\*
- ENGLISH
- FRENCH
- SPANISH
- ITALIAN
- GERMAN
- DUTCH
- PORTUGUESE
- CHINESE
- JAPANESE
- OTHERS➔

When you select “OTHERS,” select and enter the language code from the list using the number buttons (page 52).

\* When you select “AUDIO FOLLOW,” the language for the subtitles change according to the language for the sound.

## Settings for Display (INITIAL SETUP 1)

Select "1" after pressing SET UP.

"INITIAL SETUP 1" allows you to set the display according to the playback conditions.

Default settings are underlined.

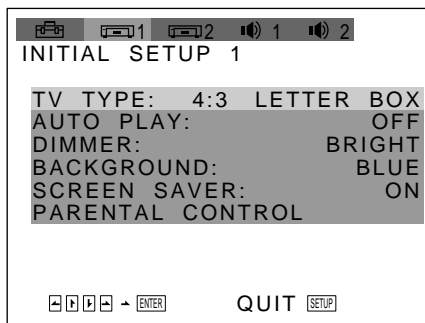

### TV TYPE

Selects the aspect ratio of the TV to be connected.

- **4:3 LETTER BOX**: when you connect a normal TV to the player. Displays the wide picture with bands displayed on the upper and lower portions of the screen.
- **4:3 PAN SCAN**: when you connect a normal TV to the player. Displays the wide picture on the whole screen with a portion automatically cut off.
- **16:9**: when you connect a wide-screen TV to the player.

4:3 LETTER BOX

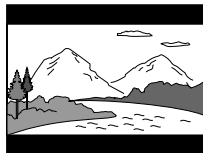

4:3 PAN SCAN

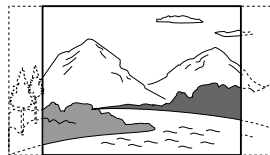

16:9

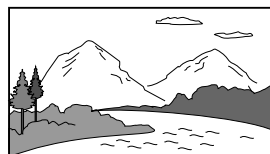

### Note

Depending on the DVD, "4.3 LETTER BOX" may be selected automatically instead of "4.3 PAN SCAN" and vice versa.

### AUTO PLAY

Selects the setting of Auto Play when you connect the AC power cord to the AC outlet.

- **OFF**: does not use "TIMER", "DEMO1" or "DEMO2" to start playing.
- **TIMER**: starts playing a disc automatically when you connect the AC power cord to the AC outlet. By connecting a timer (not supplied), you can start playing at any time you want.
- **DEMO1**: starts playing the demonstration 1 automatically.
- **DEMO2**: starts playing the demonstration 2 automatically.

### DIMMER

Adjusts the lighting of the front panel display.

- **BRIGHT**: makes the front panel display bright.
- **DARK**: makes the front panel display dark.
- **OFF**: turns off the lighting of the front panel display.

### BACKGROUND

Selects the background color of the TV screen in stop mode.

- **BLUE**: The background color is blue.
- **BLACK**: The background color is black.

### SCREEN SAVER

Turns on and off the screen saver. If you turn on the screen saver, the screen saver image appears when you leave the player or the remote in pause or stop mode for 15 minutes. The screen saver is useful to prevent your display from damage.

- **ON**: turns on the screen saver.
- **OFF**: turns off the screen saver.

### PARENTAL CONTROL

Sets a password and playback limitation level when you play DVDs with playback limitation for children.

For details, see page 28.

## Settings for Sound (INITIAL SETUP 2)

Select "2" after pressing SET UP.

"INITIAL SETUP 2" allows you to set the sound according to the playback conditions.

Default settings are underlined.

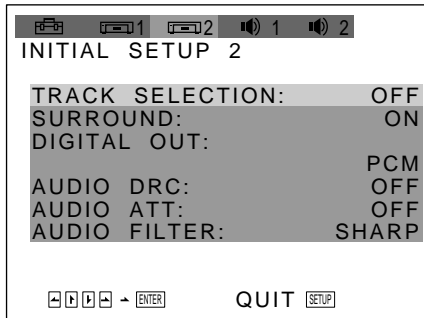

### ■ TRACK SELECTION

Gives the Dolby Digital (AC-3) format priority when you play a DVD on which multiple audio formats are recorded. If multiple audio channels are recorded in Dolby Digital (AC-3) format, the higher-numbered channel audio recorded in Dolby Digital (AC-3) format is played.

- OFF: No priority given.
- AUTO: Priority given.

### Notes

- When you set this item to "ON", the language may change depending on the "AUDIO" settings in "LANGUAGE SETUP." The "TRACK SELECTION" setting has higher priority than that of "AUDIO" settings in "LANGUAGE SETUP" (page 33).
- Depending on the DVD, the audio with priority may be predetermined. In this case, you cannot give priority to the Dolby Digital (AC-3) format by selecting "AUTO."

### ■ SURROUND\*

Switches the mixing down methods when you play a DVD on which the sound in Dolby Digital (AC-3) format is recorded.

- ON: when the player is connected to an audio component that conforms to Dolby surround, Dolby Pro Logic surround, etc.
- OFF: when the player is connected to a normal audio component.

\* The setting affects the connectors as follows:

- LINE OUT (AUDIO 1, 2) connectors
- DIGITAL OUT (OPTICAL, COAXIAL) connectors.

### ■ DIGITAL OUT

Switches the methods of outputting audio signals from the DIGITAL OUT OPTICAL and COAXIAL connectors on the rear panel of the player.

- PCM: when the player is connected to an audio component without a built-in Dolby Digital (AC-3) decoder  
If you play the Dolby Digital (AC-3) sound track, the player outputs no sound.
- DOLBY DIGITAL/PCM: when the player is connected to audio component with a built-in Dolby Digital (AC-3) decoder
- D-PCM (Downmix PCM): when you play the Dolby Digital (AC-3) sound tracks, the output audio signals are mixed down to 2 channels. By the settings of the item "SURROUND," you can select whether the signals contain the surround component or not. The output audio signals from the 5.1 OUTPUT connectors are also mixed down in the same way. To enjoy the original Dolby Digital (AC-3) sound through the 5.1 OUTPUT connectors, do not set this item to "D-PCM."

### Note

Select the setting correctly. Otherwise, no sound or strange sound will come out from the speakers, affecting your ears or causing the speakers to be damaged.

### ■ AUDIO DRC (Dynamic Range Control)

Makes the sound clear with the volume turned down at night, etc. when you play a DVD. This affects the output from the DIGITAL OUT connectors only when "DIGITAL OUT" in "INITIAL SETUP 2" is set to "PCM," the output from the LINE OUT (AUDIO 1,2), and 5.1 OUTPUT connectors.

- OFF: Normally select this position.
- ON: makes the sound clear even if you turned the volume down.

### Note

When you play DVDs without the AUDIO DRC function, there may be no effect on the sound.

### ■ AUDIO ATT (attenuation)

Selects the setting of the output from the LINE OUT (AUDIO 1, 2) and 5.1 OUTPUT connectors according to audio equipment to be connected.

- OFF: turns off the audio attenuation.
- ON: reduces the audio output level so that no sound distortion occurs.

### Note

The setting does not affect the output from the DIGITAL OUT OPTICAL and COAXIAL connectors.

### ■ AUDIO FILTER

Selects the type of digital filter to reduce the noise higher frequency than 22.05kHz (fs 44.1kHz), 24kHz (fs 48kHz) or 48kHz (fs 96kHz).

- SHARP: makes the sound clear and provides smooth sound reproduction. Normally set this position.
- SLOW: makes the sound warm and deep.

### Note

Depending on the disc, there may be no effect on the sound.

## What is Dolby Digital Surround?

Some DVDs have up to 5.1 channel soundtrack recorded in Dolby Digital (AC-3) format. Using an amplifier with 5.1 channel inputs and the 5 (+1\*) speakers, you can enjoy more real audio presence in the comfort of your own home.

Even if you have fewer than 5 (+1\*) speakers, the player distributes the output signal to the speakers appropriately.

You can also enjoy the VES (Virtual Enhanced Surround) system using the DCS (Digital Cinema Sound) method that Sony developed. The VES system realize surround sound only with front speakers.

\* Subwoofer

## Speaker System Hookups

### Hookups

Connect an amplifier with 5.1 channel inputs to the player and to the speakers. See the figure on the next page.

### Notes on connection

- Do not connect the power cord to an AC outlet or press the POWER switch before completing all connections.
- The cable connectors should be fully inserted into the jacks. Loose connection may cause hum and noise.
- Jacks and plugs of the connecting cords are color-coded as follows:  
Red jacks and plugs: Right audio channel  
White jacks and plugs: Left audio channel  
You can use either red or white cables to connect the center speaker and sub woofer.

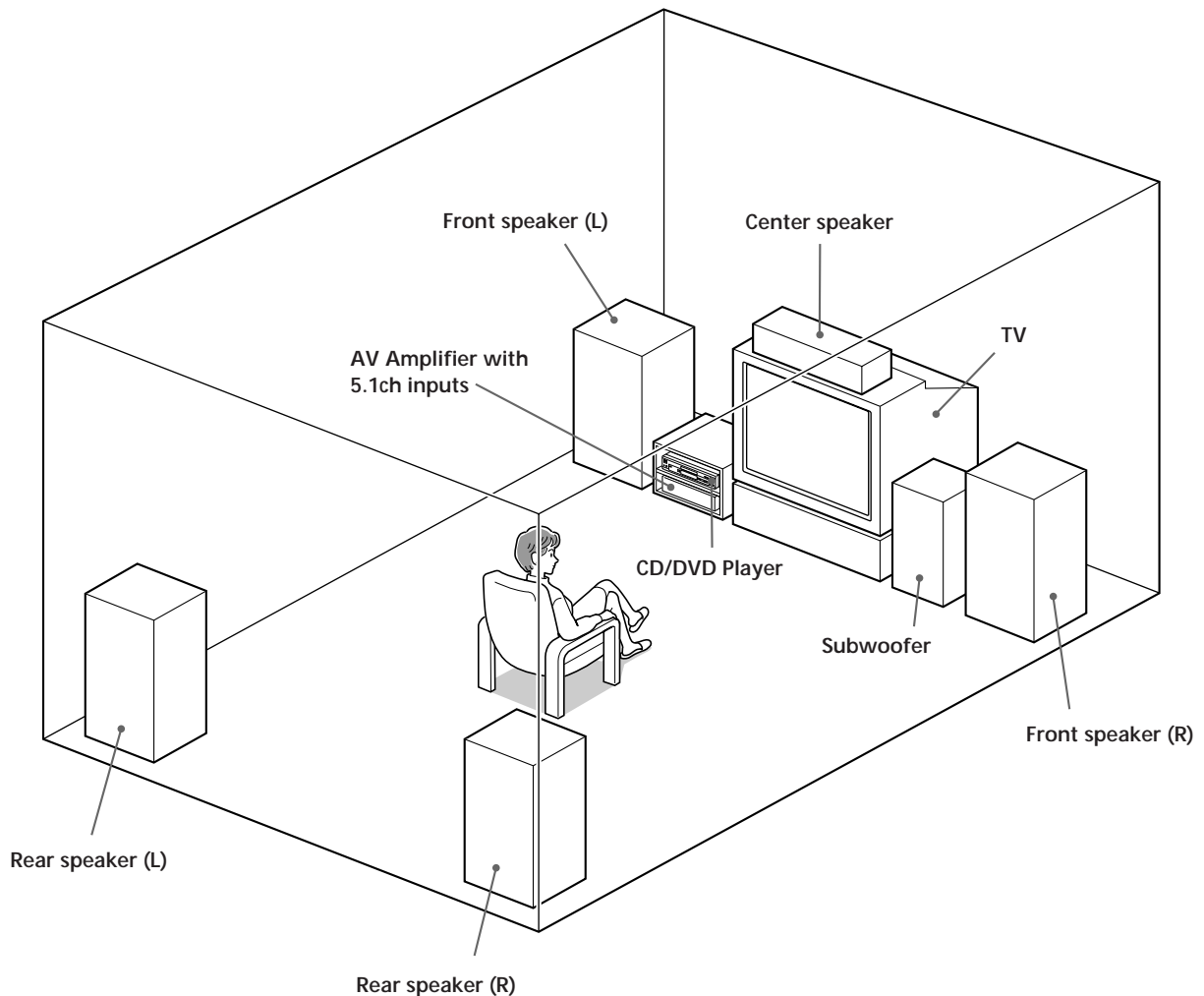

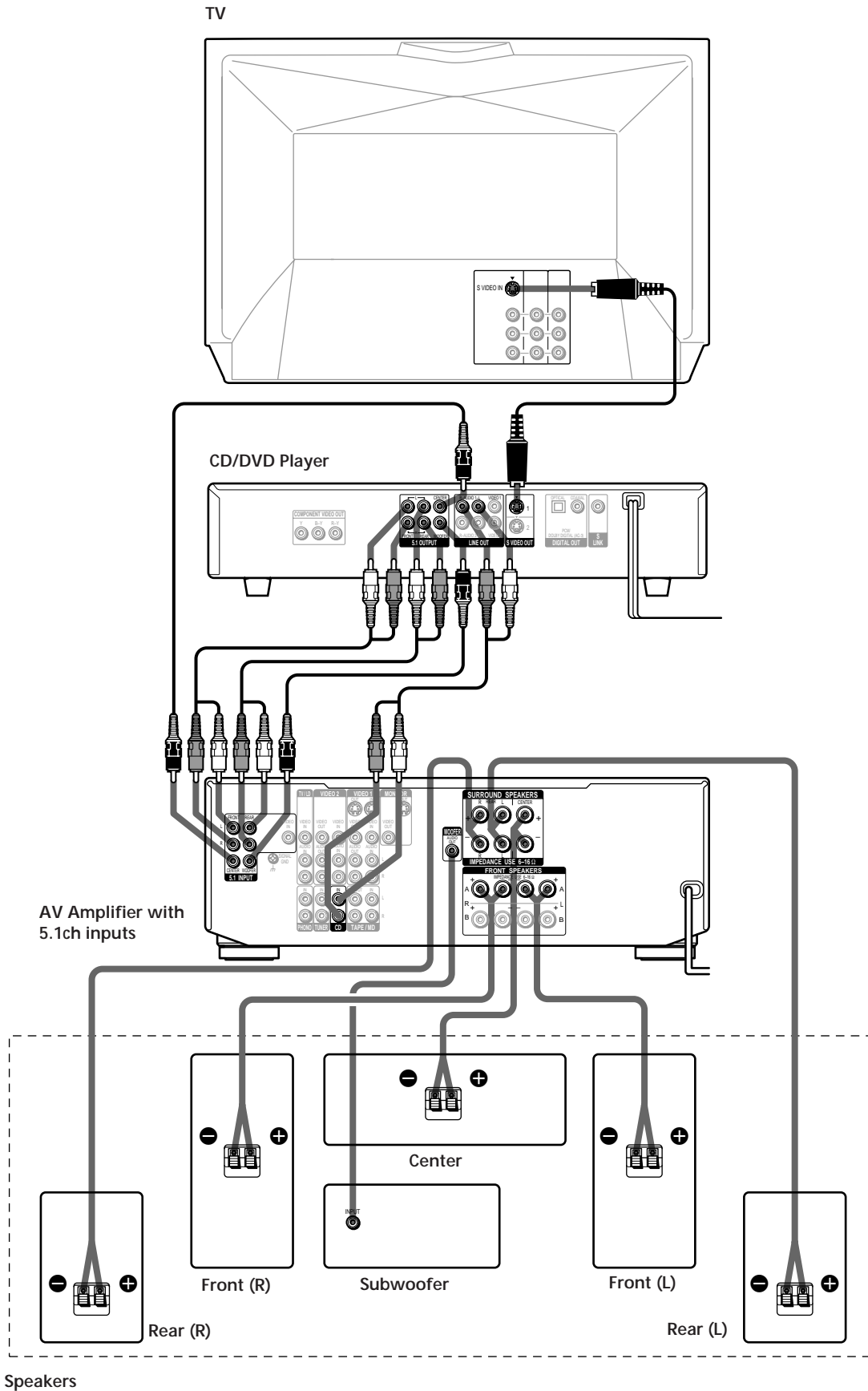

Speakers

## Speaker Placement

For the best possible surround sound, we recommend the following conditions.

- Use higher performance speakers.
- Use rear and center speakers that match your front speakers in size and performance.
- All speakers should be the same distance from the listening position.
- Place the subwoofer between the front (L, R) speakers if possible.

### Note

Do not place the center or rear speakers farther away from the listening position than the front speakers.

## Speaker Set Up

To obtain the best possible surround sound, first specify the type of speakers you have connected and their distance from your listening position. Then use the test tone to adjust the speaker volumes to the same level.

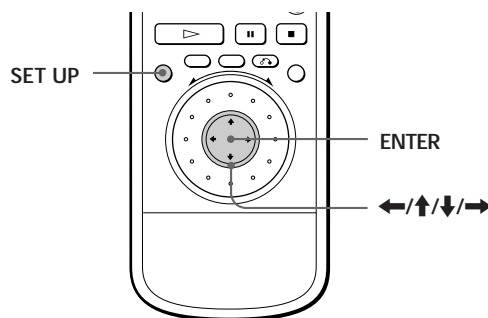

## Specifying the speaker type

- 1 Press SET UP and select “ 1”, then press ENTER.
- 2 Select the speaker you want to adjust in “SPEAKER SETUP” and press ENTER.
- 3 Select the appropriate symbol for the speaker, then press ENTER.

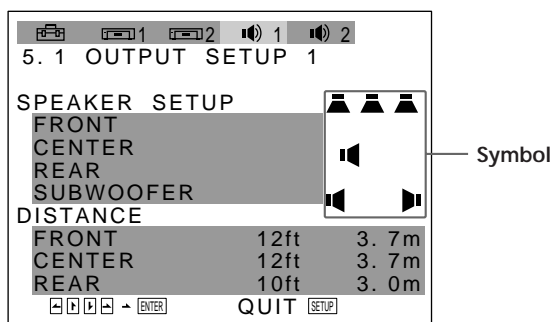

### Note

When you select a symbol, the sound cuts off for a moment.

### ■ Front speaker, Center speaker, or Rear speaker

Generally, if you are utilizing large, full-range speakers that effectively reproduce bass frequencies, select this symbol. This is default setting.

If you are utilizing small speakers with minimal bass response, the sound distortion occurs, or the effects of the surround is difficult to hear, select this symbol.

If you will not connect the speaker, select this symbol. You cannot select this symbol for the front speakers.

The above speaker selections will activate the Dolby Digital bass redirection circuitry and output the bass frequencies to the appropriate speakers.

### ■ Sub woofer

If you connect a sub woofer, select this symbol to output the LFE (low frequency effects) channel from the sub woofer. This is default setting.

If you do not connect a sub woofer, select this symbol. This activates the Dolby Digital (AC-3) bass redirection circuitry and outputs the LFE signals from other speakers.

### Notes

- The cut off frequency for the subwoofer is fixed at 100Hz.
- Set the subwoofer's cut off frequency as high as possible.
- Depending on the settings of other speakers, the subwoofer may output excessive sound.
- The bass management options provided by the bass redirection circuitry in this player will optimize system set-up based on total system configuration selected. In some instances, independent speaker selections might be changed to reflect the most optimum multi-channel sound experience.
- If your speakers are too small to reproduce low bass frequencies, please set all speaker settings to “ (small)” and utilize a subwoofer for low frequency sound.

## Specifying the speaker distance

- 1 Press SET UP and select "1", then press ENTER.
- 2 Select the speaker you want to adjust in "DISTANCE" and press ENTER.
- 3 Adjust the value using  $\uparrow/\downarrow$ , then press ENTER.

### Note

When you set the distance, the sound cuts off for a moment.

You can vary the distance of each speaker as follows. Default adjustments are in the brackets.

#### ■ Front speaker (12ft. 3.7m)

- Front speaker distance can be set in 1 foot (0.3 meter) steps from 4 to 50 feet (1.2 to 15.2 meters).
- If both speakers are not placed an equal distance from your listening position, set the distance of the closest speaker.

#### ■ Center speaker (12ft. 3.7m)

Center speaker distance can be set in 1 foot (0.3 meter) steps from a distance equal to the front speaker distance to a distance 4 feet (1.2 meter) closer to your listening position.

### Note

Do not place the center speaker farther away from your listening position than the front speakers.

#### ■ Rear speaker (10ft. 3.0m)

- Rear speaker distance can be set in 1 foot (0.3 meter) steps from a distance equal to the front speaker distance to a distance 16 feet (4.9 meters) closer to your listening position.
- If both speakers are not placed an equal distance from your listening position, set the distance of the closest speaker.

### Note

Do not place the rear speaker farther away from your listening position than the front speakers.

## Adjusting the speaker volume

- 1 While you stop playback, press SET UP and select "2", then press ENTER.
- 2 Set "TEST TONE" to "ON."  
You will hear the test tone from each speaker in sequence.
- 3 From your listening position, adjust the value of "BALANCE" and "LEVEL" using  $\uparrow/\downarrow$  and ENTER.  
During this adjustment, the test tone is emitted from both speakers simultaneously.
- 4 Set "TEST TONE" to "OFF" to turn off the test tone.

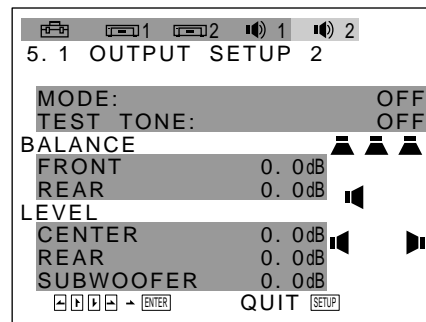

### Note

While you are playing a disc, you cannot here the test tone.

You can vary the balance and the level of each speaker as follows. Default adjustments are in the brackets.

#### ■ Front speaker balance (0dB)

Adjust the balance between the front left and right speakers (-8dB [L] ~+8dB [R], 0.5dB steps).

#### ■ Rear speaker balance (0dB)

Adjust the balance between the rear left and right speakers (-8dB [L] ~+8dB [R], 0.5dB steps).

#### ■ Center speaker level (0dB)

Adjust the level of the center speaker (-20dB ~+6dB, 0.5dB steps).

#### ■ Rear speaker level (0dB)

Adjust the level of the rear speakers (-20dB ~+6dB, 0.5dB steps).

#### ■ Sub woofer level (0dB)

Adjust the level of the sub woofer (-10dB ~+6dB, 0.5dB steps). The test tone does not be output from the subwoofer.

To adjust the volume of all the speakers at one time  
Use the amplifier's volume control.

To return to the default setting

Select the symbol or the item, then press CLEAR.

## Setting for Dolby Digital Surround

To enjoy Dolby Digital Surround sound, set the output signal from the 5.1 channel output connectors.

### Note

To enjoy the original Dolby Digital (AC-3) sound through the 5.1 OUTPUT connectors, do not set "DIGITAL OUT" to "D-PCM" under "INITIAL SETUP 2" in the setup display. For details, see page 35.

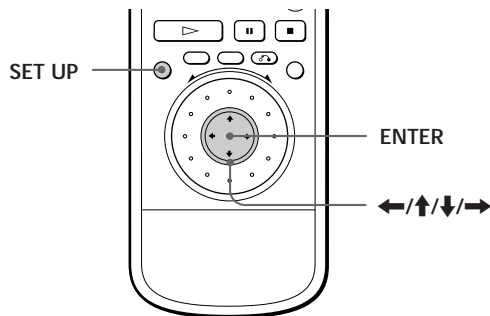

- 1 Press SET UP and select "2", then press ENTER.
- 2 Set "MODE" to the desired item.

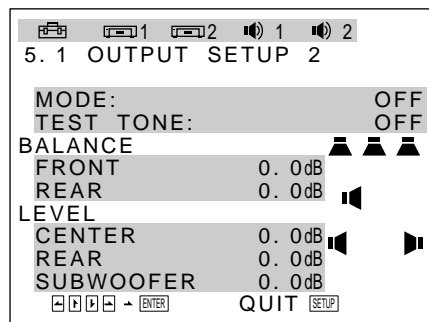

Default setting is "OFF."

### MODE

- **OFF** : outputs all channel signals recorded on the DVD. When you connect fewer than 5 (+1) speakers, the player distributes the output signal for the missing speaker to other speakers appropriately. When you play a CD or a VIDEO CD, outputs the stereo signal to the front speakers.
- **PRO LOGIC** : outputs the Pro Logic processed signals when the input signals are stereo.
- **VES A\*** : uses 3D sound imaging to create virtual rear speakers from the sound of the front speakers (L, R) without using actual rear speakers. The virtual speakers are reproduced as shown in Ill. 1.
- **VES B\*** : uses 3D sound imaging to create virtual rear speakers from the sound of the front speakers (L, R) without using actual rear speakers. The virtual speakers are reproduced as shown in Ill. 2.

\* These settings also affect the output from the LINE OUT (AUDIO 1, 2) connectors.

### Notes

- When you select an item, the sound cuts off for a moment.
- When you select "PRO LOGIC", the sound may only come from the center speaker depending on the disc.
- When the playing signal does not contain the surround component, the effects may be difficult to hear even if you select "PRO LOGIC", "VES A" or "VES B." In this case, set this item to "OFF".
- If the sound distortion occurs when you select "PRO LOGIC", "VES A" or "VES B," set this item to "OFF".
- If you connect the front speakers only, there is no surround effects even if you select "PRO LOGIC."
- When you select "VES A" or "VES B," you cannot adjust the level or the balance of the speakers except for the front speakers.
- If both the front speakers are not placed an equal distance from your listening position, the effects may be difficult to hear even though you select "VES A" or "VES B."
- The setting "PRO LOGIC" affects only when:
  - you play a CD/VIDEO CD
  - you play the PCM sound track on a DVD
  - you play the "DOLBY DIGITAL 2/0" sound track on a DVD.

### III.1 VES (Virtual Enhanced Surround) A

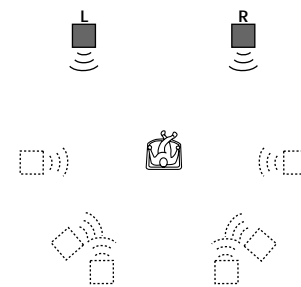

### III.2 VES (Virtual Enhanced Surround) B

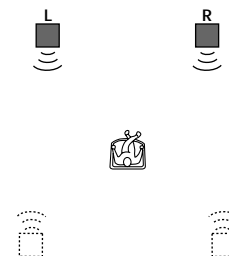



### To display the playing channels

You can display the playing channels on the screen. In Dolby Digital (AC-3) format, the signals from monaural to 5.1 channel can be recorded on a DVD. Depending on the DVD the numbers of the recorded channels are different.

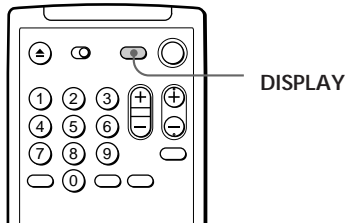

Press DISPLAY repeatedly until the channel display appears.

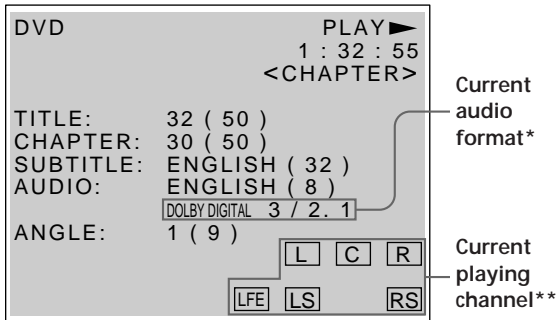

\* "PCM", "MPEG" or "DOLBY DIGITAL" is displayed. In "DOLBY DIGITAL" case, the channels in the playing track are displayed by number as follows:

The case of Dolby Digital (AC-3) 5.1 ch:

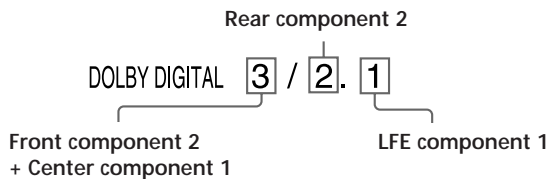

\*\* The playing channel shows the signals from 5.1 OUTPUT connectors whether the speakers exist or not. The letters in the channel display mean the following:

- L: Front (L)
- R: Front (R)
- C: Center (monaural)
- LS: Rear (L)
- RS: Rear (R)

- S: Rear (monaural) – the rear component of the Pro Logic processed stereo signal.
- LFE: – displayed only when the LFE (Low Frequency Effects) signal is playing

If "S" is displayed in gray, you can enjoy the surround effect when you set "MODE" under "5.1 OUTPUT SETUP 2" to "PRO LOGIC," "VES A" or "VES B" in the setup display. This affects only when the current audio format is "DOLBY DIGITAL 2/0."

The display examples are as follows:

- PCM (stereo)

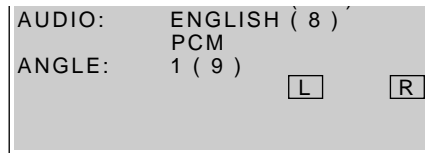

- PRO LOGIC (PCM)

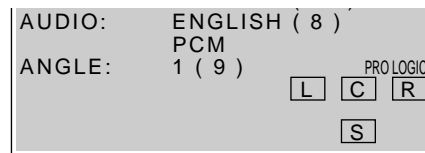

- Dolby Digital (AC-3) 5.1ch

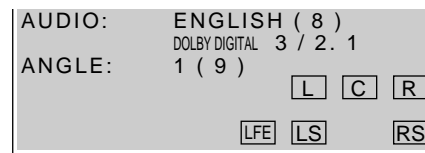

You can find Dolby Surround-encoded software by looking at the packaging

Use discs with the logo. In order to enjoy Dolby Digital (AC-3) playback you must use discs bearing this logo.

**Note**

The DOLBY DIGITAL indicator turns off when:

- you insert a CD or a VIDEO CD.
- the current audio format is PCM or MPEG Audio.

### Precautions

#### On safety

- Caution – The use of optical instruments with this product will increase eye hazard.
- Should any solid object or liquid fall into the cabinet, unplug the player and have it checked by qualified personnel before operating it any further.

#### On power sources

- The player is not disconnected from the AC power source (mains) as long as it is connected to the wall outlet, even if the player itself has been turned off.
- If you are not going to use the player for a long time, be sure to disconnect the player from the wall outlet. To disconnect the AC power cord (mains lead), grasp the plug itself; never pull the cord.
- Should the AC power cord (mains lead) need to be changed, have it done at a qualified service shop only.

#### On placement

- Place the player in a location with adequate ventilation to prevent heat build-up in the player.
- Do not place the player on a soft surface such as a rug that might block the ventilation holes on the bottom.
- Do not place the player in a location near heat sources, or in a place subject to direct sunlight, excessive dust or mechanical shock.

#### On operation

- If the player is brought directly from a cold to a warm location, or is placed in a very damp room, moisture may condense on the lenses inside the player. Should this occur, the player may not operate properly. In this case, remove the disc and leave the player turned on for about half an hour until the moisture evaporates.

#### On adjusting volume

- Do not turn up the volume while listening to a portion with very low level inputs or no audio signals. If you do, the speakers may be damaged when a peak level portion is played.

#### On cleaning

- Clean the cabinet, panel and controls with a soft cloth slightly moistened with a mild detergent solution. Do not use any type of abrasive pad, scouring powder or solvent such as alcohol or benzine.

If you have any questions or problems concerning your player, please consult your nearest Sony dealer.

#### IMPORTANT NOTICE

Caution: The enclosed DVD Player is capable of holding a still video image or Setup display image on your television screen indefinitely. If you leave the still video image or Setup display image displayed on your TV for an extended period of time you risk permanent damage to your television screen. Projection televisions are very susceptible.

### Notes on Discs

#### On handling discs

- To keep the disc clean, handle the disc by its edge. Do not touch the surface.
- Do not stick paper or tape on the disc. If there is glue (or a similar substance) on the disc, remove the glue completely before using the disc.

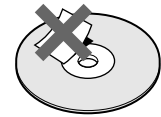
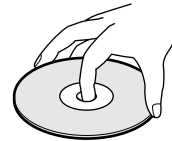

Not this way

- Do not expose the disc to direct sunlight or heat sources such as hot air ducts, or leave it in a car parked in direct sunlight as there can be considerable rise in temperature inside the car.
- After playing, store the disc in its case.

#### On cleaning

- Before playing, clean the disc with a cleaning cloth. Wipe the disc from the center out.

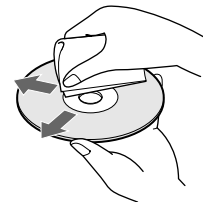

- Do not use solvents such as benzine, thinner, commercially available cleaners or anti-static spray intended for vinyl LPs.

## Troubleshooting

If you experience any of the following difficulties while using the player, use this troubleshooting guide to help you remedy the problem. Should any problem persist, consult your nearest Sony dealer.

The power is not turned on.

- ➔ If the indicator above the POWER button is not lit, check that the AC power cord is connected securely.

There is no picture.

- ➔ Check that the player is connected securely.
- ➔ The video connecting cord is damaged. Replace it with a new one.
- ➔ Make sure you connect the player to the video input connector on the TV. (page 6)
- ➔ Make sure you turn on the TV.
- ➔ Make sure you select the video input on the TV so that you can view the pictures from the player.

There is no sound.

- ➔ Check that the player is connected securely.
- ➔ The audio connecting cord is damaged. Replace it with a new one.
- ➔ Make sure you connect the player to the audio input connectors on the amplifier. (page 6)
- ➔ Make sure you turn on the TV and the amplifier.
- ➔ Make sure you select the appropriate position on the amplifier so that you can listen to the sound from the player.
- ➔ The player is in pause mode or in Slow-motion Play mode. Press ▷ to return to normal play mode.
- ➔ Fast forward (FF1 or FF2) or fast reverse (FR1 or FR2) is performed. Press ▷ to return to normal play mode.
- ➔ Check the speaker connections and settings. (page 37) Refer to the operating manual of your amplifier.
- ➔ When you play the Dolby Digital (AC-3) sound tracks and attempt to output from the DIGITAL OUT connectors, set "DIGITAL OUT" to "D-PCM" under "INITIAL SETUP 2" in the setup display. Otherwise no sound will come out from the DIGITAL OUT connectors. (page 35)

The remote does not function.

- ➔ Remove any obstacles between the remote and the player.
- ➔ Use the remote near the player.
- ➔ Point the remote at the remote sensor  on the player.
- ➔ Replace all the batteries in the remote with new ones if they are weak.

The picture noise appears.

- ➔ Clean the disc.
- ➔ If video from your DVD player has to go through your VCR to get to your TV, the copy-protection applied to some DVD programs could affect picture quality. If you still experience problems after checking your connections, please try connecting your DVD player directly to your TV's S-input, if your TV is equipped with these input. (page 7)

The sound noise is heard.

- ➔ Clean the disc.

The sound distortion occurs.

- ➔ In the setup display, set "AUDIO ATT" in "INITIAL SETUP 2" to "ON."

The disc does not play.

- ➔ There is no disc inside ("INSERT DISC" appears on the TV screen).  
Insert a disc.
- ➔ Insert the disc with the playback side facing down on the disc tray correctly.
- ➔ Place the disc on the disc tray correctly.
- ➔ Clean the disc.
- ➔ The player cannot play CD-ROMs, etc. (page 5)  
Insert a DVD, a VIDEO CD, or CD.
- ➔ Check the region code of the DVD. (page 4)
- ➔ Moisture has condensed inside the player.  
Remove the disc and leave the player turned on for about half an hour. (page 42)

The player does not play from the beginning when playing a disc.

- ➔ Repeat Play, Shuffle Play or Program Play has been selected. Press CLEAR. (page 22 to 24)
- ➔ Resume Play has been selected.  
Press ■ on the front panel or on the remote before you start playing. (page 25)
- ➔ A title menu or a DVD menu automatically appears on the TV screen when you play your DVD, or a setup display automatically appears on the TV screen when you play your VIDEO CD with PBC functions.

The DVD does not play when you select a title.

- ➔ The Parental Control functions. (page 28)

The player starts playing the DVD automatically.

- ➔ The DVD features the auto playback function.

Playback stops automatically.

- ➔ Depending on the disc, the auto pause signal is recorded. While playing such a disc, the player stops playback at the signal.

Stopping playback, Search, Slow-motion Play, Repeat Play, Shuffle Play or Program Play, etc., cannot be done.

- ➔ Depending on the disc, you may not do some of the operations above.

Messages do not appear on the TV screen in the language you want.

- ➔ In the setup display, select the language for the on-screen display in "OSD" under "LANGUAGE SETUP." (page 33)

The language for the sound cannot be changed when you play a DVD.

- ➔ Multilingual sound is not recorded on the DVD.
- ➔ Changing the language for the sound is prohibited on the DVD.

The language for the sound changes automatically.

- ➔ When you set the "TRACK SELECTION" in "INITIAL SETUP 2" to "ON" in the setup display, the language may change depending on the "AUDIO" settings in "LANGUAGE SETUP." The "TRACK SELECTION" setting has higher priority than that of "AUDIO" settings. (page 33)

The language for the subtitles cannot be changed when you play a DVD.

- ➔ Multilingual subtitles are not recorded on the DVD.
- ➔ Changing the language for the subtitles is prohibited on the DVD.

The subtitles cannot be turned off when you play a DVD.

- ➔ Depending on the DVD, you may not be able to turn the subtitles off.

The angles cannot be changed when you play a DVD.

- ➔ Multi-angles are not recorded on the DVD.
- ➔ Change the angles when "ANGLE" appears on the front panel display. (page 27)
- ➔ Changing the angles is prohibited on the DVD.

The aspect ratio of the screen cannot be changed even though you set "TV TYPE" in "INITIAL SETUP 1" in the setup display when you play a wide picture.

- ➔ The aspect ratio is fixed on your DVD.
- ➔ If you connect the player with the S video cable, connect directly to the TV. Otherwise, you may not change the aspect ratio.
- ➔ Depending on the TV, you may not change the aspect ratio.

The menu screen does not appear when you play a VIDEO CD.

- ➔ The VIDEO CD does not feature PBC functions.
- ➔ Follow the correct operating procedure. (Also refer to the instructions supplied with the disc.)

The sound loses stereo effect when you play a VIDEO CD or a CD.

- ➔ "1/L" or "2/R" appears on the front panel display.  
On the remote, press AUDIO CHANGE repeatedly until "1/L 2/R" appears. (page 26)
- ➔ Make sure you connect the player appropriately. (page 10, 11)

The surround effect is difficult to hear when you are playing a Dolby Digital (AC-3) sound track.

- ➔ Check the speaker connections and settings. (page 37) Refer to the operating manual of your amplifier.
- ➔ Set "MODE" in "5.1 OUTPUT SETUP 2" to "OFF" in setup display. (page 40)
- ➔ Depending on the DVD, the output signal may not be the entire 5.1 channel but monaural or stereo even if the sound track is recorded in Dolby Digital (AC-3) format.

The sound comes from the center speaker only.

- ➔ Set "MODE" in "5.1 OUTPUT SETUP 2" to "OFF" in setup display. (page 40)
- ➔ Depending on the disc, the sound may come from the center speaker only.

The player does not operate properly.

- ➔ Static electricity, etc., may affect the player's operation.  
Disconnect the AC power cord once, then connect it again.

The numbers or letters of 5 characters are displayed on the screen.

- ➔ Self diagnosis function was activated. See the table in page 45 and treat the player appropriately.

## Self-diagnosis function

The self-diagnosis function works to prevent the player from malfunctioning, a five-digit service number (combination of a letter and figures) flashes on the screen. In this case, check the following table.



First three digits	Cause and/or Corrective Action
C13	<ul style="list-style-type: none"> <li>The disc is dirty.</li> <li>➔ Clean the disc with a cleaning cloth. (page 42)</li> </ul>
C31	<ul style="list-style-type: none"> <li>The disc is not inserted correctly.</li> <li>➔ Open the disc tray and insert the disc correctly.</li> </ul>
Exx (xx is any number)	<ul style="list-style-type: none"> <li>To prevent the player from operating malfunctioning, the self-diagnosis function has worked.</li> <li>➔ When you contact your Sony dealer or local authorized Sony service facility, inform the service number with five digits. (example: E:61:10)</li> </ul>

## Specifications

### CD/DVD player

Laser	Semiconductor laser
Signal format system	NTSC

### Audio characteristics

Frequency response	DVD (PCM 96 kHz): 2 Hz to 44 kHz (±0.5 dB)* DVD (PCM 48 kHz): 2 Hz to 22 kHz (±0.5 dB) CD: 2 Hz to 20 kHz (±0.5 dB)
Signal-to-noise ratio	More than 115 dB (LINE OUT (AUDIO 1, 2) connectors only)
Harmonic distortion	Less than 0.0028%
Dynamic range	More than 100 dB (DVD) More than 97 dB (CD)
Wow and flutter	Less than detected value (±0.001% W PEAK)

### Outputs and inputs

	Jack type	Output level	Load impedance
LINE OUT (AUDIO 1, 2)	Phono jacks	2 Vrms (at 50 kilohms)	Over 10 kilohms
DIGITAL OUT (OPTICAL)	Optical output connector	-18 dBm	Wave length: 660 nm
DIGITAL OUT (COAXIAL)	Phono jack	0.5 Vp-p	75 ohms terminated
LINE OUT (VIDEO 1, 2)	Phono jack	1.0 Vp-p	75 ohms, sync negative
S VIDEO OUT (1, 2)	4-pin mini DIN	Y: 1.0 Vp-p C: 0.286 Vp-p	75 ohms, sync negative 75 ohms terminated
COMPONENT VIDEO OUT (Y, Cb/B-Y, Cr/R-Y)	Phono jacks	Y: 1.0 Vp-p Cb/B-Y, Cr/R-Y: 0.7 Vp-p	75 ohms, sync negative 75 ohms
PHONES	Phone jack	12 mW	32 ohms
S-LINK	Mini jack		
5.1 OUTPUT	Phono jacks	1.6 Vrms (at 50 kilohms)	Over 10 kilohms

### General

Power requirements	120 V AC, 60 Hz
Power consumption	22 W
Dimensions (approx.)	430 × 95 × 325 mm (17 × 3 3/4 × 12 3/4 in.) (w/h/d) incl. projecting parts
Mass (approx.)	4.0 kg (8 lb 13 oz)
Operating temperature	41 °F to 95 °F (5 °C to 35 °C)
Operating humidity	5% to 90%

### Supplied accessories

See page 6.

\* The signals from LINE OUT (AUDIO 1, 2) connectors are measured. When you play the PCM sound tracks with 96 kHz sampling frequency, the output signals from the DIGITAL OUT (OPTICAL, COAXIAL) and 5.1 OUTPUT connectors are converted to 48 kHz (sampling frequency)/16 bits (quantization bits).

Design and specifications are subject to change without notice.

## Glossary

### Bit rate (page 18)

Value indicating the amount of video data compressed in a DVD per second. The unit is Mbps (Mega bit per second). 1 Mbps indicates that the data per second is 1,000,000 bits. The higher the bit rate is, the larger the amount of data. However, this does not always mean that you can get higher quality pictures.

### Chapter (page 5)

Sections of a picture or a music piece on a DVD that are smaller than titles. A title is composed of several chapters. Each chapter is assigned a chapter number enabling you to locate the chapter you want.

### Digital Cinema Sound (DCS) (page 40)

The general name of technology that Sony developed to enjoy the surround sound in a home. To enjoy the surround sound of the movie theater in the comfort of your own home, it simulates the sound not in a concert hall as usual but in a movie editing studio. This player adopts VES (Virtual Enhanced Surround) system from various DCS programs. The VES system can create the sound image of virtual rear speakers from the sound of the front speakers (L, R) without using actual rear speakers.

**Dolby Digital (AC-3)** (page 36)

Digital audio compression technology that the Dolby Laboratories Corporation developed. This technology conforms to 5.1-channel surround. The rear channel is stereo and there is discrete subwoofer channel in this format. The good channel separation is realized because the all channel data is recorded discrete and processed in digital.

**Dolby Pro Logic** (page 40)

Audio signal processing technology that Dolby Laboratories Corporation developed for surround sound. When the input signal has the surround component, the Pro Logic process outputs the front, center and rear signals. The rear channel is monaural.

**DVD** (page 4)

A disc that contains up to 8 hours of moving pictures even though its diameter is the same as a CD.

The data capacity of a single-layer and single-sided DVD, at 4.7 GB (Giga Byte), is 7 times that of a CD. Furthermore, the data capacity of a dual-layer and single-sided DVD is 8.5 GB, a single-layer and double-sided DVD 9.4 GB, and a dual-layer and double-sided DVD 17 GB.

The picture data uses the MPEG 2 format, one of the worldwide standards of digital compression technology. The picture data is compressed to about 1/40 of its original size. The DVD also uses the variable rate coding technology that changes the data to be allocated according to the status of the picture.

The audio data is recorded in Dolby Digital (AC-3) as well as in PCM, allowing you to enjoy more real audio presence.

Furthermore, various advanced functions such as the multi-angle, multilingual, and Parental Control functions are provided with the DVD.

**Multi-angle function** (page 27)

Various angles, or viewpoints of the video camera, for a scene are recorded on some DVDs.

**Multilingual function** (page 26)

Several languages for the sound or sub-titles in a picture are recorded on some DVDs.

**Parental Control** (page 28)

A function of the DVD to limit playback of the disc by the age of the users according to the limitation level in each country. The limitation varies from disc to disc; when it is activated, playback is completely prohibited, violent scenes are skipped or replaced with other scenes and so on.

**Playback Control (PBC)** (page 17)

Signals encoded on VIDEO CDs (Version 2.0) to control playback.

By using menu screens recorded on VIDEO CDs with PBC functions, you can enjoy playing simple interactive programs, programs with search functions, and so on.

**Title** (page 5)

The longest sections of a picture or a music piece on a DVD; a movie, etc., for a picture piece on video software; or an album, etc., for a music piece on an audio software. Each title is assigned a title number enabling you to locate the title you want.

**Track** (page 5)

Sections of a picture or a music piece on a CD or VIDEO CD. Each track is assigned a track number enabling you to locate the track you want.

**VES (Virtual Enhanced Surround)** (page 40)

See DCS (Digital Cinema Sound).

**VIDEO CD** (page 4)

A compact disc that contains moving pictures. The picture data uses the MPEG 1 format, one of the worldwide standards of digital compression technology. The picture data is compressed to about 1/140 of its original size. Consequently, a 12 cm VIDEO CD can contain up to 74 minutes of moving pictures.

VIDEO CDs also contain compact audio data. Sounds outside the range of human hearing are compressed while the sounds we can hear are not compressed. VIDEO CDs can hold 6 times the audio information of conventional audio CDs.

There are 2 versions of VIDEO CDs.

- Version 1.1: You can play only moving pictures and sounds.
- Version 2.0: You can play high-resolution still pictures and enjoy PBC functions.

This player conforms to both versions.

## Index to Parts and Controls

Refer to the pages indicated in parentheses for details.

### Front Panel

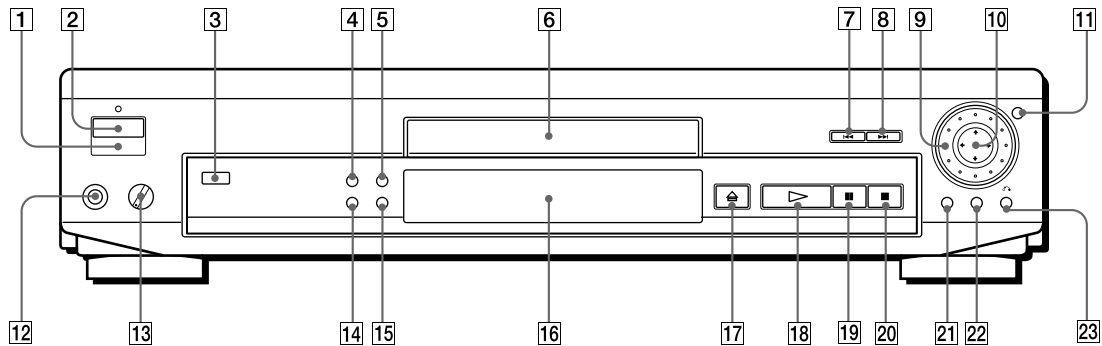

- |  |  |
|--|--|
| <p><b>1</b>  (remote sensor) (6)<br/>Accepts the remote control signals.</p> <p><b>2</b> POWER switch and indicator (10, 14)<br/>Turns on and off the power of the player.</p> <p><b>3</b> DOLBY DIGITAL indicator (10, 41)<br/>Indicates Dolby Digital (AC-3) sound tracks.</p> <p><b>4</b> SHUFFLE button (23)<br/>Press to execute the shuffle play.</p> <p><b>5</b> REPEAT button (22)<br/>Press to execute the repeat play.</p> <p><b>6</b> Disc tray (10, 14)<br/>Place a disc on the tray.</p> <p><b>7</b>  PREV button (11, 15)<br/>Press to go back to the preceding chapter or track.</p> <p><b>8</b>  NEXT button (11, 15)<br/>Press to go to the next chapter or track.</p> <p><b>9</b> Click shuttle (12, 16)<br/>Changes the playback speed.</p> <p><b>10</b>  / ENTER button<br/>Selects and executes the items or settings.</p> <p><b>11</b> JOG button / indicator (12, 16)<br/>Press to play a disc frame by frame.</p> <p><b>12</b> PHONES connector (10, 14)<br/>Connect the headphones to this connector.</p> | <p><b>13</b> PHONE LEVEL control (10, 14)<br/>Adjusts the headphone volume.</p> <p><b>14</b> PROGRAM button (24)<br/>Press to execute the program play.</p> <p><b>15</b> CLEAR button (11, 15, 22, 23, 24)<br/>Press to return to the continuous play etc.</p> <p><b>16</b> Front Panel Display (20)<br/>Indicates the playing time, etc.</p> <p><b>17</b>  OPEN/CLOSE button (10, 14)<br/>Opens or closes the disc tray.</p> <p><b>18</b>  PLAY button (10, 14)<br/>Plays a disc.</p> <p><b>19</b>  PAUSE button (11, 15)<br/>Pauses playing a disc.</p> <p><b>20</b>  STOP button (11, 15, 25)<br/>Stops playing a disc.</p> <p><b>21</b> TITLE button (13)<br/>Displays the title menu on the TV screen.</p> <p><b>22</b> DVD MENU button (13)<br/>Displays the DVD menu on the TV screen.</p> <p><b>23</b>  RETURN button (17)<br/>Press to return to the preceding selection screen, etc.</p> |
|--|--|



Rear Panel

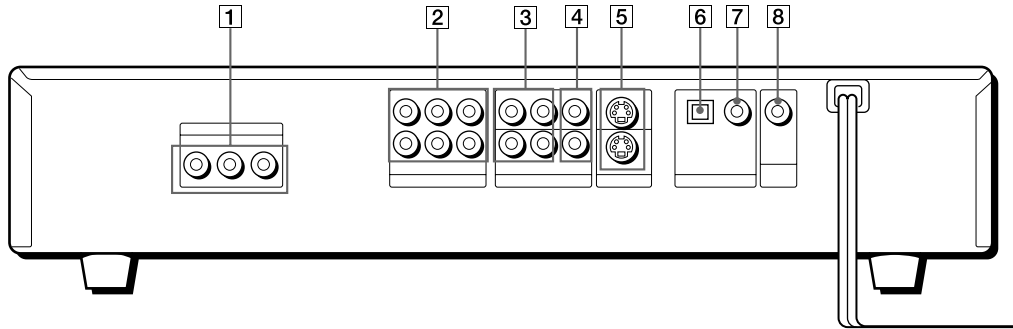

- 1** COMPONENT VIDEO OUT connectors (7)  
Connects to the monitor or projector with component video input connectors (Y, C<sub>B</sub>/B-Y, C<sub>R</sub>/R-Y) that conform to output signals from the player.
- 2** 5.1 OUTPUT connectors (37)  
Connects to the amplifier with 5.1 channel input connectors.
- 3** LINE OUT (AUDIO 1, 2) connectors (7)  
Connects to the audio input connector on the TV or amplifier.
- 4** LINE OUT (VIDEO 1, 2) connectors (7)  
Connects to the video input connector on the TV or monitor.
- 5** S VIDEO OUT (1, 2) connectors (7)  
Connects to the S video input connector on the TV or VCR.
- 6** DIGITAL OUT (OPTICAL) connector (8)  
Connects to an audio component using the optical digital connecting cord.
- 7** DIGITAL OUT (COAXIAL) connector (8)  
Connects to an audio component using the coaxial digital connecting cord.
- 8** S-LINK connector (8)  
Connects to the S-link connector on an external component.

## Remote

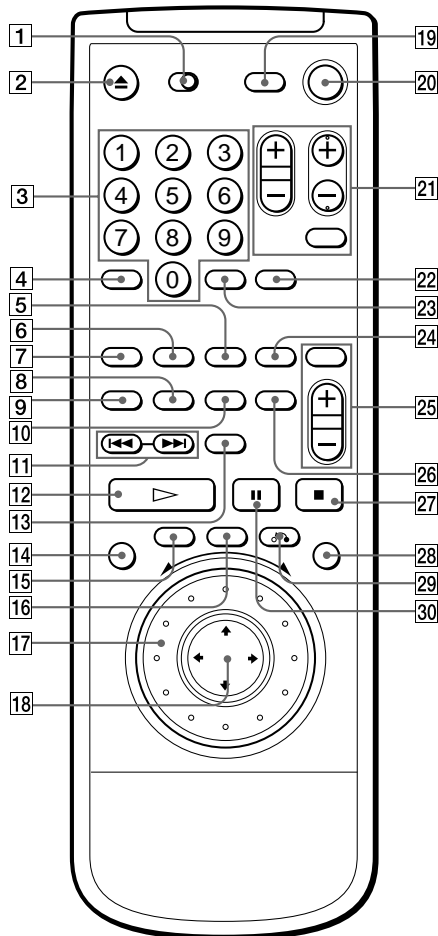

- 1** TV/DVD switch (30)  
Selects to control the player or the TV with the remote.
- 2** ▲OPEN/CLOSE button (11, 15)  
Opens or closes the disc tray.
- 3** Number buttons (12, 16)  
Selects the items or settings.
- 4** SEARCH MODE button (12, 16)  
Press to select the unit for search (track, index, etc.)
- 5** REPEAT button (22)  
Press to execute the repeat play.
- 6** PROGRAM button (24)  
Press to execute the program play.
- 7** SHUFFLE button (23)  
Press to execute the shuffle play.
- 8** ANGLE CHANGE button (27)  
Changes the angles when playing a DVD.
- 9** AUDIO CHANGE button (26)  
Changes the sound while playing a DVD or VIDEO CD.
- 10** SUBTITLE CHANGE button (26)  
Changes the subtitles when playing a DVD.
- 11** ◀◀/▶▶PREV/NEXT buttons (11, 15)  
Press to go to the next chapter or track or to go back to the preceding chapter or track.
- 12** ▷PLAY button (10, 14)  
Plays a disc.
- 13** TIME button (18, 20)  
Displays the playing time of the disc, etc., on the front panel display.
- 14** SET UP button (32)  
Displays the setup display on the TV screen to set or adjust the items.
- 15** TITLE button (13)  
Displays the title menu on the TV screen.
- 16** DVD MENU button (13)  
Displays the DVD menu on the TV screen.
- 17** Click shuttle (12, 16)  
Changes the playback speed.
- 18** ◀/↑/↓/▶ / ENTER button  
Selects and executes the items or settings.
- 19** DISPLAY button (18, 41)  
Displays the current playing status on the TV screen.
- 20** POWER button (14, 30)  
Turns on and off the power of the player.
- 21** TV operation buttons (30)  
Controls TVs.
- 22** CLEAR button (22, 23, 24)  
Press to return to the continuous play etc.
- 23** ENTER button  
Executes the items or settings.
- 24** A↔B button (22)  
Press to execute the A↔B repeat play.
- 25** Receiver operation buttons (31)  
Controls Sony AV receivers.
- 26** SUBTITLE ON/OFF button (26)  
Turns the subtitles on and off when playing a DVD.
- 27** ■STOP button (11, 15, 25)  
Stops playing a disc.
- 28** JOG button / indicator (12, 16)  
Press to play a disc frame by frame.
- 29** ↶RETURN button (17)  
Press to return to the preceding selection screen, etc.
- 30** ■■PAUSE button (11, 15)  
Pauses playing a disc.

## Setup Display Item List

Default settings are underlined.

### LANGUAGE SETUP (page 33)

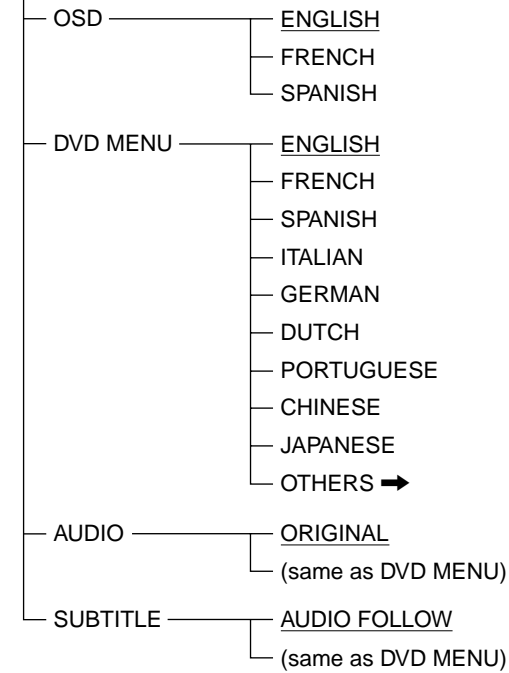

### 1 INITIAL SETUP 1 (page 34)

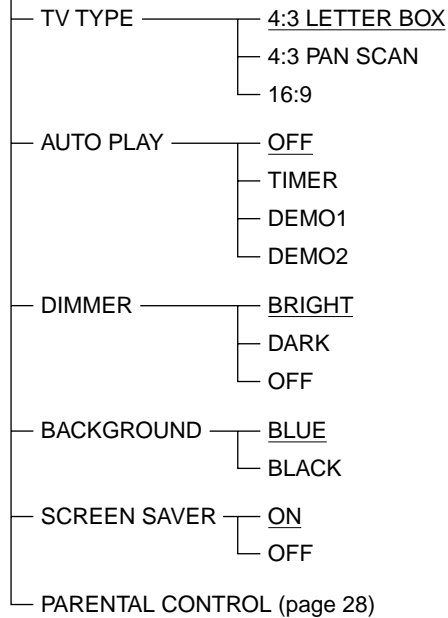

### 2 INITIAL SETUP 2 (page 35)

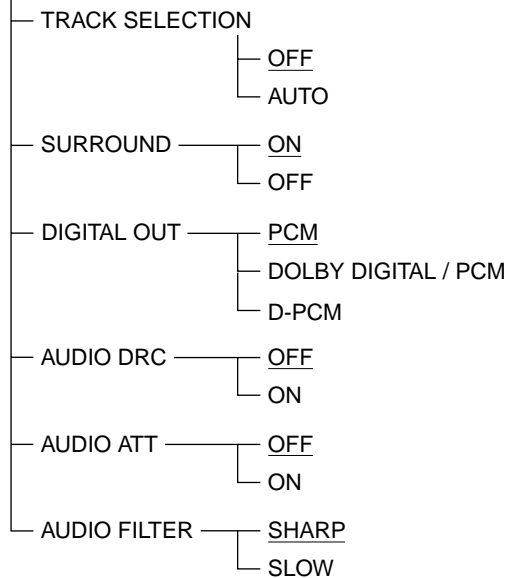

## Language Code List

For details, see page 33.

The language spellings conform to the ISO 639: 1988 (E/F) standard.

Code	Language	Code	Language	Code	Language	Code	Language
1027	Afar	1186	Scots Gaelic	1350	Malayalam	1513	Siswati
1028	Abkhazian	1194	Galician	1352	Mongolian	1514	Sesotho
1032	Afrikaans	1196	Guarani	1353	Moldavian	1515	Sundanese
1039	Amharic	1203	Gujarati	1356	Marathi	1516	Swedish
1044	Arabic	1209	Hausa	1357	Malay	1517	Swahili
1045	Assamese	1217	Hindi	1358	Maltese	1521	Tamil
1051	Aymara	1226	Croatian	1363	Burmese	1525	Telugu
1052	Azerbaijani	1229	Hungarian	1365	Nauru	1527	Tajik
1053	Bashkir	1233	Armenian	1369	Nepali	1528	Thai
1057	Byelorussian	1235	Interlingua	1376	Dutch	1529	Tigrinya
1059	Bulgarian	1239	Interlingue	1379	Norwegian	1531	Turkmen
1060	Bihari	1245	Inupiak	1393	Occitan	1532	Tagalog
1061	Bislama	1248	Indonesian	1403	(Afan) Oromo	1534	Setswana
1066	Bengali; Bangla	1253	Icelandic	1408	Oriya	1535	Tonga
1067	Tibetan	1254	Italian	1417	Punjabi	1538	Turkish
1070	Breton	1257	Hebrew	1428	Polish	1539	Tsonga
1079	Catalan	1261	Japanese	1435	Pashto; Pushto	1540	Tatar
1093	Corsican	1269	Yiddish	1436	Portuguese	1543	Twi
1097	Czech	1283	Javanese	1463	Quechua	1557	Ukrainian
1103	Welsh	1287	Georgian	1481	Rhaeto-Romance	1564	Urdu
1105	Danish	1297	Kazakh	1482	Kirundi	1572	Uzbek
1109	German	1298	Greenlandic	1483	Romanian	1581	Vietnamese
1130	Bhutani	1299	Cambodian	1489	Russian	1587	Volapük
1142	Greek	1300	Kannada	1491	Kinyarwanda	1613	Wolof
1144	English	1301	Korean	1495	Sanskrit	1632	Xhosa
1145	Esperanto	1305	Kashmiri	1498	Sindhi	1665	Yoruba
1149	Spanish	1307	Kurdish	1501	Sangho	1684	Chinese
1150	Estonian	1311	Kirghiz	1502	Serbo-Croatian	1697	Zulu
1151	Basque	1313	Latin	1503	Singhalese	1703	Not specified
1157	Persian	1326	Lingala	1505	Slovak		
1165	Finnish	1327	Laothian	1506	Slovenian		
1166	Fiji	1332	Lithuanian	1507	Samoan		
1171	Faroese	1334	Latvian; Lettish	1508	Shona		
1174	French	1345	Malagasy	1509	Somali		
1181	Frisian	1347	Maori	1511	Albanian		
1183	Irish	1349	Macedonian	1512	Serbian		

## Index

## Numerics

- 4:3 LETTER BOX 34
- 4:3 PAN SCAN 34
- 5.1 OUTPUT SETUP 1 38
- 5.1 OUTPUT SETUP 2 39, 40

## A

- A↔B Repeat 22
- Adjusting
  - volume 10, 14
- Angle 27
- AUDIO ATT 35
- AUDIO DRC 35
- AUDIO FILTER 35
- AUTO PLAY 34
- Auto pause 20

## B

- Batteries 6

## C

- CD 14
- Changing
  - angles 27
  - sound 26
  - subtitles 26
- Chapter 5, 46
- Connecting 6
- Continuous play
  - CD/VIDEO CD 14
  - DVD 10

## D, E

- DCS 46
- Display
  - front panel display 20
  - on-screen display 18
  - setup display 32
- Digital output 8, 35
- Dolby Digital (AC-3) 8, 36
- DVD 10
- DVD menu
  - language 33
  - usage 13

## F, G

- Fast Forward 12, 16
- Fast Reverse 12, 16
- Front panel display 20

## H

- Handling discs 42
- Hi-speed search 11, 15
- Hooking up 6

## I, J, K

- INITIAL SETUP 1 34
- INITIAL SETUP 2 35

## L

- LANGUAGE SETUP 33
- Locating
  - a specific point 11, 15
  - by observing the TV
    - screen 12, 16

## M, N, O

- On-screen display
  - usage 18
  - language 9, 33

## P, Q

- Parental control 28
- PBC functions 17
- PBC Playback 17, 47
- Playback
  - at various speeds 12, 16
  - Continuous Play 10, 14
  - frame by frame 12, 16
  - Program Play 24
  - Repeat Play 22
  - Shuffle Play 23
- PRO LOGIC 40
- Program Play 24

## R

- Remote 6, 30
- Repeating
  - a specific portion 23
  - current title, chapter or
    - track 22
  - disc 22
- Resume Play 25

## S

- Scene 5
- Screen saver 34
- Setup display
  - 5.1 OUTPUT SETUP 1 38
  - 5.1 OUTPUT SETUP 2 39, 40
  - INITIAL SETUP 1 34
  - INITIAL SETUP 2 35
  - item list 51
  - LANGUAGE SETUP 33
  - usage 32
- Searching. *See* Locating.
- Shuffle Play 23
- Slow-motion Play 12, 16
- Speakers
  - adjusting 39
  - hookup 36
  - set up 38
- S video output 7
- Subtitles
  - changing 26
  - turning on and off 26

## T

- Test tone 39
- Title 5, 47
- Title menu 13
- Track 5, 47
- Troubleshooting 43

## U

- Usable discs 4

## V, W, X, Y, Z

- VES 40, 47
- VIDEO CD 14

## AVERTISSEMENT

Pour prévenir tout risque d'incendie ou d'électrocution, garder cet appareil à l'abri de la pluie et de l'humidité.

Pour prévenir tout risque d'électrocution, ne pas ouvrir le boîtier. Confier l'entretien de cet appareil exclusivement au personnel qualifié.

### ATTENTION

L'utilisation d'instruments optiques avec cet appareil augmente les risques de blessures aux yeux. Comme le faisceau laser utilisé par ce lecteur CD/DVD est dangereux pour les yeux, ne tentez pas de démonter le boîtier.

Confiez l'entretien de cet appareil exclusivement au personnel qualifié.



Cette étiquette se trouve sur le boîtier de protection laser à l'intérieur de l'appareil.

### ATTENTION

POUR PREVENIR TOUT RISQUE D'ELECTROCUTION, ENFICHEZ CORRECTEMENT LA BROCHE DE LA FICHE DANS LA PRISE.

## Félicitations !

Nous vous remercions d'avoir fait l'acquisition de ce lecteur CD/DVD Sony. Avant de faire fonctionner cet appareil, veuillez lire attentivement le présent mode d'emploi et le conserver pour toute référence ultérieure.

# TABLE DES MATIERES

---

Ce lecteur peut reproduire les disques suivants.....	4
--	---

---

<b>Préparation</b>	
Déballage .....	6
Raccordement du système .....	6
Réglages indispensables avant l'utilisation du lecteur .....	9
Sélection de la langue d'affichage de menus .....	9

---

Opérations de base	
Lecture d'un DVD .....	10
Lecture d'un CD/CD VIDÉO .....	14

---

<b>Lecture de disques dans différents modes</b>	
Utilisation des menus .....	18
Utilisation de la fenêtre d'affichage du panneau frontal .....	20
Lecture répétée .....	22
Lecture dans un ordre quelconque (Lecture aléatoire) .....	23
Création de programmes musicaux personnalisés (Lecture programmée) .....	24
Reprise de la lecture là où vous avez stoppé un disque (Reprise de lecture) .....	25
Commutation du son .....	26
Affichage des sous-titres .....	26
Commutation des angles .....	27
Limitations de lecture pour les enfants (Contrôle parental) .....	28
Commander un téléviseur ou un récepteur AV avec la télécommande fournie .....	30

---

<b>Sélections et réglages</b>	
Utilisation du menu d'installation .....	32
Sélection de la langue des menus et du son (CHOIX DE LA LANGUE) .....	33
Réglages initiaux de l'affichage (RÉGLAGE INITIAL 1) .....	34
Réglages initiaux du son (RÉGLAGE INITIAL 2) .....	35

---

<b>Son spatial Dolby Digital*</b>	
Qu'est-ce que le son spatial Dolby Digital ? .....	36
Raccordement d'un système de haut-parleurs .....	36
Configuration des haut-parleurs .....	38
Réglages initiaux du son spatial Dolby Digital .....	40

---

<b>Informations complémentaires</b>	
Précautions .....	42
Remarques sur les disques .....	42
Dépannage .....	43
Fonction d'autodiagnostic .....	45
Spécifications .....	46
Glossaire .....	46
Index des composants et des commandes .....	48
Liste des options d'installation .....	51
Listes des codes de langue .....	52

---

<b>Index</b> .....	53
--------------------	----





\* Fabriqué sous licence de Dolby Laboratories. "Dolby", "Pro Logic" et le symbole double-D  sont des marques commerciales de Dolby Laboratories. Projet non publié confidentiel. ©1992-1997 Dolby Laboratories, Inc. Tous droits réservés.

## A propos de ce mode d'emploi



Les instructions contenues dans le présent mode d'emploi concernent le modèle DVP-S500D.

### Conventions

- Les instructions fournies dans ce manuel portent sur les commandes du lecteur.  
Vous pouvez également utiliser les touches de la télécommande si elles portent le même nom ou un nom similaire à celles du lecteur.
- Les icônes suivantes apparaissent dans ce mode d'emploi:

Symbole	Signification
	Indique que vous pouvez uniquement utiliser la télécommande pour effectuer l'opération.
	Indique un conseil ou une astuce facilitant l'opération envisagée.
	Indique les fonctions pour les DVD VIDEO.
	Indique les fonctions pour les CD VIDÉO.
	Indique les fonctions pour les CD audio.

## Ce lecteur peut reproduire les disques suivants:

	DVD VIDEO		CD VIDÉO		CD audio	
Logo						
Contenu	Audio + Vidéo		Audio + Vidéo		Audio	
Format de disque	12 cm	8 cm	12 cm	8 cm	12 cm	8 cm (CD single)
Durée de lecture	Approx. 4 h (DVD simple face)/approx. 8 h (DVD double face)	Approx. 80 min. (DVD simple face)/approx. 160 min. (DVD double face)	74 min.	20 min.	74 min.	20 min.

Le logo "DVD VIDEO" est une marque commerciale.

Ce lecteur satisfait aux spécifications du système couleur NTSC. Vous ne pouvez pas reproduire des disques enregistrés dans un autre système couleur tel que les systèmes PAL et SECAM.

### Code local des DVD que vous pouvez reproduire avec cet appareil

Votre lecteur DVD est identifié par un code local imprimé à l'arrière de l'appareil et ne peut reproduire que des DVD signalés par le même code local.

Les DVD portant le logo  peuvent également être reproduits sur cet appareil.

Si vous essayez de reproduire d'autres DVD, le message "Lecture de ce disque interdite en raison des limites de zone." apparaît sur l'écran du téléviseur.

Certains DVD ne comportent aucune indication de code local même si la reproduction de ces DVD est interdite suivant les limites de zone.

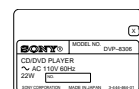

Code local

### Remarque sur les opérations de lecture des DVD et des CD VIDÉO

Certaines opérations de lecture de DVD et de CD VIDÉO peuvent avoir été intentionnellement définies par les producteurs de logiciels. Etant donné que ce lecteur reproduit les DVD et les CD VIDÉO conformément au contenu défini par les producteurs de logiciels, il se peut que certaines fonctions de lecture ne soient pas accessibles. Veuillez également vous référer aux instructions fournies avec les DVD et les CD VIDÉO.



## Termes concernant les disques

- **Titre**  
Les plus longues séquences d'images ou pièces musicales d'un DVD; un film, etc., pour une séquence d'images d'un logiciel vidéo; ou un album, etc., pour une pièce musicale d'un logiciel audio. Chaque titre est doté d'un numéro de titre qui permet de le localiser.
- **Chapitre**  
Séquence d'images ou pièce musicale plus petite qu'un titre. Un titre se compose de plusieurs chapitres. Chaque chapitre est doté d'un numéro de chapitre qui permet de le localiser. Suivant les disques, il est possible qu'aucun chapitre ne puisse être enregistré.
- **Plage**  
Séquence d'images ou pièce musicale d'un CD VIDÉO ou d'un CD. Chaque plage est dotée d'un numéro de plage qui permet de la localiser.

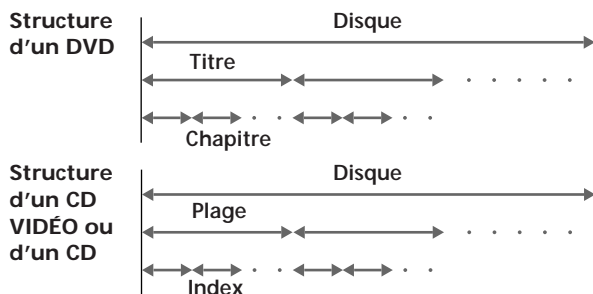

- **Index (CD) / Index vidéo (CD VIDÉO)**  
Nombre qui divise une plage en sections qui vous permettent de réaliser rapidement une localisation sur un CD VIDÉO ou un CD. Suivant les disques, il est possible qu'aucun index ne soit enregistré sur le disque.
- **Scène**  
Sur un CD VIDÉO doté de fonctions PBC, les écrans de menu, les images animées et les images fixes sont divisées en sections désignées "scènes". Chaque scène est identifiée par un numéro de scène qui vous permet de la localiser rapidement.

**Remarque sur la commande de lecture PBC (CD VIDÉO)**  
Ce lecteur satisfait aux normes CD VIDÉO Ver. 1.1 et Ver. 2.0. Vous pouvez activer deux modes de lecture en fonction du type de disque.

Type de disque	Vous pouvez
CD VIDÉO sans fonctions PBC (disques Ver. 1.1)	Visionner une source vidéo (images animées) et écouter de la musique.
CD VIDÉO doté de fonctions PBC (disques Ver. 2.0)	Exploiter des logiciels interactifs à l'aide des menus affichés sur l'écran du téléviseur (lecture PBC) en plus des fonctions de lecture vidéo des disques Ver. 1.1. Vous pouvez également visualiser des images fixes à haute définition enregistrées sur un disque.

**Disques que le lecteur ne peut reproduire**  
Le lecteur ne peut reproduire des disques autres que ceux énumérés dans le tableau de la page 4. Les CD-ROM, y compris les PHOTO CD, ainsi que les sections de données sur les CD-EXTRA et les DVD-ROM, etc., ne peuvent être reproduits.

Ce produit intègre une technologie de protection des droits d'auteur couverte par des brevets américains ainsi que par d'autres droits sur la propriété intellectuelle détenus par Macrovision Corporation et d'autres détenteurs. L'emploi de cette technologie de protection des droits d'auteur doit faire l'objet d'une autorisation par Macrovision Corporation et est exclusivement destinée à une utilisation dans le cercle familial et à d'autres systèmes de visualisation payante limités, sauf autorisation divergente par Macrovision. Toute étude ingénieriale inverse ou tout démontage de cet appareil est interdit.

## Déballage

Vérifiez si vous avez reçu les accessoires suivants:

- Câble de connexion audio/vidéo/S-LINK (1)
- Câble S-VIDEO (1)
- Télécommande RMT-D102A (1)
- Piles AA (R6) (2)

## Installation des piles dans la télécommande

Vous pouvez commander le lecteur au moyen de la télécommande fournie. Introduisez deux piles R6 (AA) en en faisant correspondre les pôles (+) et (-). Lorsque vous utilisez la télécommande, dirigez-la vers le capteur de télécommande  du lecteur.

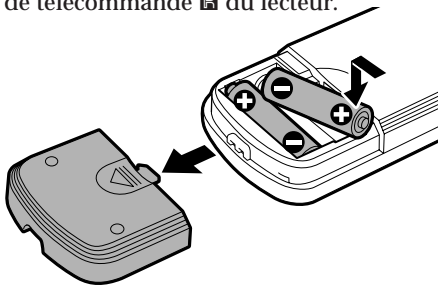

- 💡 Vous pouvez commander des téléviseurs et des récepteurs AV Sony à l'aide de la télécommande fournie.  
Voir page 30.

## Remarques

- N'abandonnez pas la télécommande à proximité d'une source de chaleur importante ou dans un endroit humide.
- Ne laissez s'introduire aucun corps étranger dans le boîtier de la télécommande et en particulier lors du remplacement des piles.
- N'exposez pas le capteur de télécommande à la lumière directe du soleil ou d'un luminaire. Vous risquez sinon de provoquer un dysfonctionnement.
- Si vous n'utilisez pas la télécommande pendant une période prolongée, retirez-en les piles afin de prévenir tout risque de détérioration engendrée par une fuite des piles et la corrosion subséquente.

## Raccordement du système

### Présentation

Cette section décrit le raccordement du lecteur CD/DVD à un téléviseur (doté de prises d'entrée audio/vidéo) et/ou d'un amplificateur. Vous ne pouvez pas raccorder ce lecteur à un téléviseur sans connecteur d'entrée vidéo. **Avant de réaliser les connexions, n'oubliez pas de mettre hors tension tous les appareils concernés.**

- Pour écouter le son via les haut-parleurs du téléviseur (2 canaux - L, R)

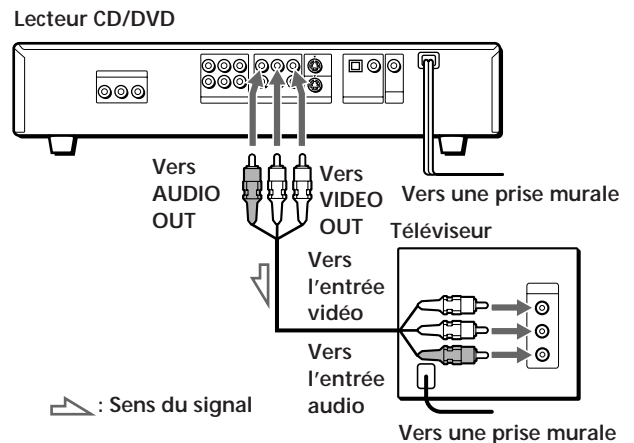

- Pour écouter le son via des haut-parleurs raccordés à un amplificateur (récepteur) (2 canaux - L, R)

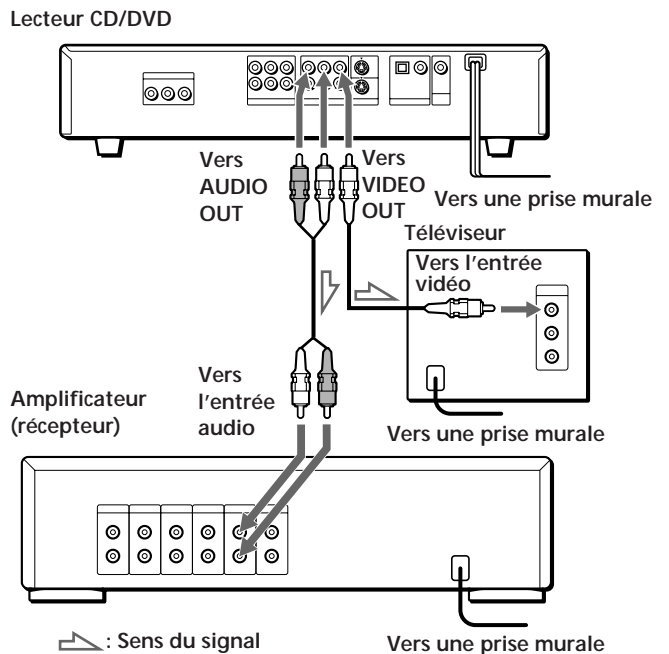

- Pour exploiter le son spatial Dolby Digital en raccordant le lecteur à un amplificateur doté de canaux d'entrée 5.1  
Voir page 36.

Câbles de connexion indispensables

Câble de connexion audio/vidéo/S-LINK (fourni) (1)

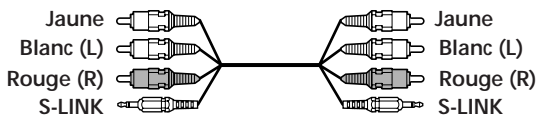

Raccordement

Lors du raccordement des câbles, assurez-vous que le code de couleur des fiches correspond à celui des prises appropriées sur les différents appareils raccordés: le jaune (vidéo) sur le jaune, le rouge (droit) sur le rouge et le blanc (gauche) sur le blanc. Assurez-vous de la qualité des connexions afin de prévenir les bruits de souffle et les parasites.

■ Pour écouter le son via les haut-parleurs du téléviseur

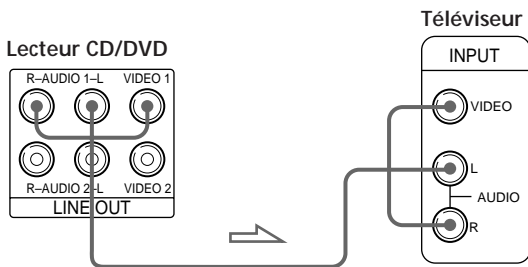

■ Pour écouter le son via des haut-parleurs raccordés à un amplificateur

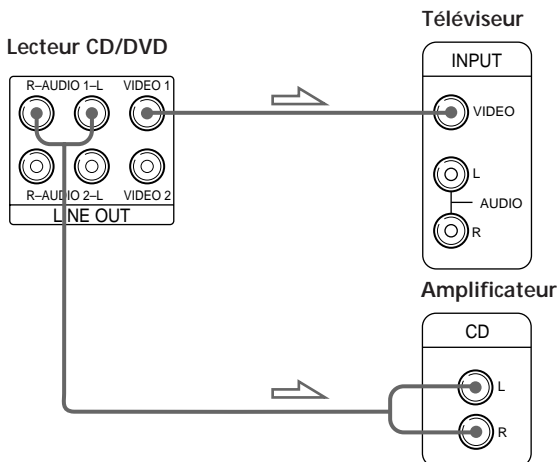

Remarques

- Ne raccordez pas ce lecteur à une platine vidéo. Si vous visualisez les images sur votre téléviseur après avoir établi les connexions illustrées à droite, l'image risque de comporter des parasites.
- Suivant le téléviseur ou l'amplificateur, le son risque de comporter des distorsions en raison d'un niveau de sortie audio excessif. Dans ce cas, réglez "ATT. AUDIO" dans "RÉGLAGE INITIAL 2" sur "OUI" dans le menu d'installation. Pour plus de détails, voir page 35.

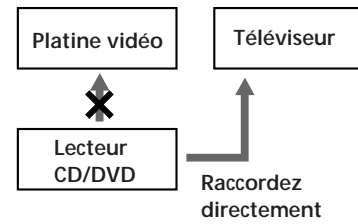

💡 Si votre téléviseur est doté d'un connecteur d'entrée S-VIDEO

Raccordez l'appareil via le connecteur S VIDEO OUT à l'aide du câble S-VIDEO (fourni) au lieu du câble de connexion vidéo. De cette manière, vous obtiendrez une meilleure image.

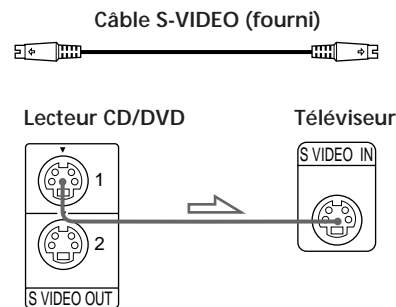

💡 Si vous raccordez le lecteur à un moniteur ou un projecteur doté de connecteurs d'entrée vidéo compatibles avec les signaux de sortie transmis par les connecteurs COMPONENT VIDEO OUT (Y, C<sub>B</sub>/B-Y, Cr/R-Y) du lecteur

Raccordez l'appareil via les connecteurs COMPONENT VIDEO OUT à l'aide de trois câbles de connexion vidéo (non fournis) de longueur identique. Vous obtiendrez ainsi une image de meilleure qualité.

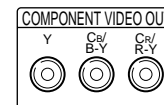

Remarque

Consultez également les instructions fournies avec l'appareil à raccorder.

(suite page suivante)

- Si vous disposez d'un appareil numérique comme un amplificateur doté d'un connecteur numérique, une platine DAT ou MD

Raccordez l'appareil via le connecteur DIGITAL OUT OPTICAL ou COAXIAL à l'aide d'un câble de connexion numérique optique ou coaxial (non fourni).

Pour reproduire un DVD, réglez "SORTIE NUMÉRIQUE" dans "RÉGLAGE INITIAL 2" sur "PCM" dans le menu d'installation (page 35).

- Si vous utilisez un câble de connexion numérique optique

Câble de connexion numérique optique

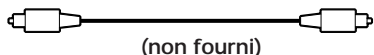

(non fourni)

Retirez le capuchon et branchez le câble de connexion numérique optique.

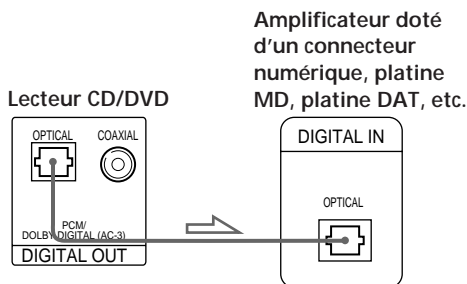

- Si vous utilisez un câble de connexion numérique coaxial

Câble de connexion numérique coaxial (non fourni)

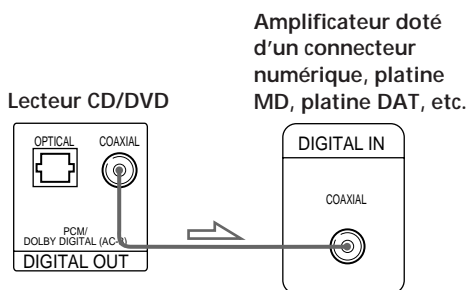
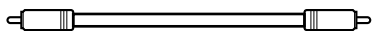

### Remarques

- Consultez également les instructions fournies avec l'appareil à raccorder.
- Vous ne pouvez pas réaliser d'enregistrements audio numériques de disques directement enregistrés en format numérique Dolby (AC-3) à l'aide d'une platine MD ou DAT.

Si vous établissez le raccordement ci-dessus, ne réglez pas "SORTIE NUMÉRIQUE" dans "RÉGLAGE INITIAL 2" sur "DOLBY DIGITAL/PCM". Sinon, un bruit de forte amplitude sera brusquement diffusé par les haut-parleurs, risquant de vous affecter l'ouïe ou d'endommager les haut-parleurs.

- Si votre téléviseur est doté d'un connecteur S-LINK Vous pouvez commander le lecteur CD/DVD depuis le téléviseur. Raccordez le téléviseur via le connecteur S-LINK à l'aide du câble S-LINK (fourni). Consultez également les instructions fournies avec le téléviseur.

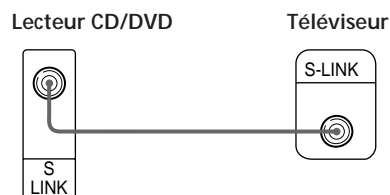
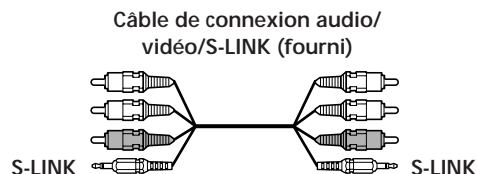

## Réglages indispensables avant l'utilisation du lecteur

Certains réglages sont nécessaires pour que le lecteur puisse fonctionner correctement avec le téléviseur ou tout autre appareil auquel il est raccordé.

Pour plus de détails sur l'utilisation du menu d'installation, voir page 32.

Pour plus de détails sur chacune des options du menu d'installation, voir pages 33 à 35.

Pour plus de détails sur la fonction de son spatial Dolby Digital, reportez-vous aux pages 36 à 41.

■ Si vous raccordez le lecteur à un téléviseur à écran large  
Dans le menu d'installation, réglez "TYPE TÉLÉ" dans "RÉGLAGE INITIAL 1" sur "16:9".

■ Si vous raccordez le lecteur à un téléviseur normal  
Dans le menu d'installation, réglez "TYPE TÉLÉ" dans "RÉGLAGE INITIAL 1" sur "4:3 LETTER BOX" (réglage par défaut) ou "4:3 PAN SCAN". Pour plus de détails, voir page 34.

■ Pour écouter le son diffusé par des haut-parleurs raccordés à un amplificateur doté d'un connecteur numérique ou pour transmettre le son à un appareil numérique comme une platine DAT ou MD  
Lorsque vous reproduisez un DVD, réglez "SORTIE NUMÉRIQUE" dans "RÉGLAGE INITIAL 2" sur "PCM" dans le menu d'installation. C'est le réglage par défaut.

■ Pour exploiter le son spatial Dolby Digital en raccordant le lecteur à un amplificateur doté de canaux d'entrée 5.1

Dans le menu d'installation, réglez "MODE" dans "RÉGLAGE SORTIE 5.1CA 2" sur "NON". C'est le réglage par défaut. reportez-vous à la page 36 pour le raccordement du système de haut-parleurs et à la page 38 pour le choix de la position et de la distance d'installation des haut-parleurs.

■ Pour raccorder l'autre lecteur à un appareil audio doté d'un décodeur Dolby Digital intégré

Dans le menu d'installation, réglez "SORTIE NUMÉRIQUE" sous "RÉGLAGE INITIAL 2" sur "DOLBY DIGITAL/PCM".

Utilisez le menu d'installation pour modifier les différents réglages de l'image et du son.

Pour plus de détails, voir page 32.

Pour exploiter le son spatial uniquement avec des haut-parleurs frontaux, réglez "MODE" dans "RÉGLAGE SORTIE 5.1CA 2" sur "VES A" ou "VES B". Vous pouvez exploiter le son spatial tant via LINE OUT (AUDIO 1, 2) et FRONT (L/R) des connecteurs 5.1 OUTPUT. Pour plus de détails, voir page 40.

## Sélection de la langue d'affichage des menus

Vous pouvez sélectionner la langue d'affichage du menu d'installation ou des messages apparaissant à l'écran. Le réglage par défaut est l'anglais ("ENGLISH").

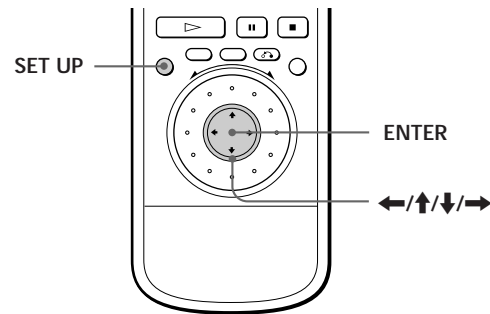

- 1 Appuyez sur SET UP et sélectionnez "☰" à l'aide des touches ←/→ et appuyez ensuite sur ENTER.

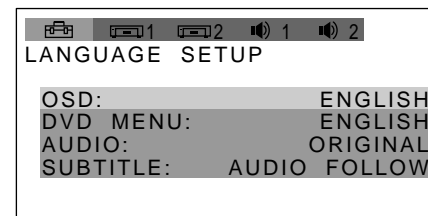

- 2 Sélectionnez "OSD" à l'aide des touches ↑/↓ et appuyez ensuite sur → ou ENTER.

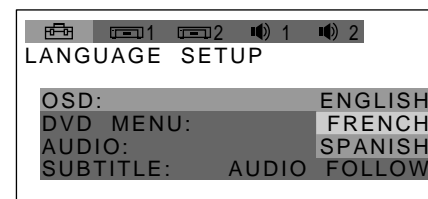

- 3 Sélectionnez la langue de votre choix à l'aide des touches ↑/↓ et appuyez ensuite sur ENTER.

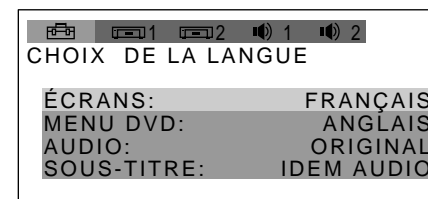

Pour désactiver le menu d'installation en cours d'utilisation Appuyez sur SET UP.

### Remarque

Vous avez le choix entre les langues d'affichages énumérées à l'étape 2. Pour plus de détails, voir page 33.

# Lecture d'un DVD

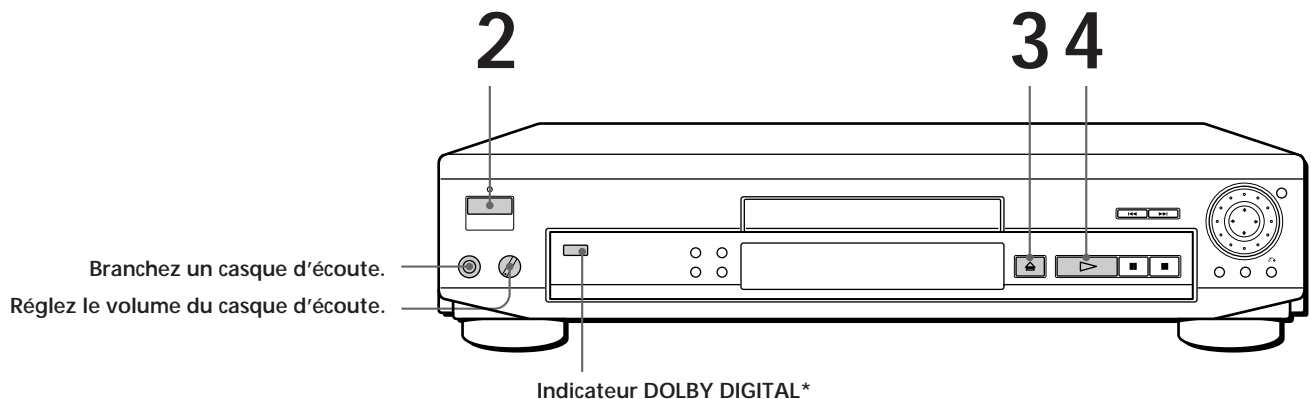

- Le procédure d'exploitation d'un CD ou d'un CD VIDÉO est différente de celle d'un DVD. Pour plus de détails, voir pages 14 à 17.

Vous pouvez mettre le lecteur sous tension avec la télécommande. Appuyez sur POWER lorsque l'indicateur au-dessus du commutateur POWER du panneau frontal est allumé en rouge.

- \* L'indicateur DOLBY DIGITAL s'allume, sauf dans les cas suivants:
  - vous introduisez un CD ou un CD VIDÉO;
  - le format audio en cours est PCM ou MPEG Audio.

**Remarque**  
Si vous laissez le lecteur ou la télécommande en mode de pause ou d'arrêt pendant 15 minutes, l'image de l'économiseur d'écran apparaît automatiquement. Pour faire disparaître l'économiseur d'écran, appuyez sur ▷. (Pour désactiver la fonction d'économiseur d'écran, voir page 34.)

- 1** Effectuez les réglages sur votre téléviseur.  
Mettez le téléviseur sous tension et sélectionnez l'entrée vidéo de façon à pouvoir visionner les images transmises par ce lecteur.

#### Si vous utilisez un amplificateur

Mettez l'amplificateur sous tension et sélectionnez la position appropriée de façon à pouvoir écouter le son transmis par ce lecteur.

- 2** Appuyez sur POWER pour mettre le lecteur sous tension.  
L'indicateur (rouge) situé au-dessus du commutateur POWER passe au vert et la fenêtre d'affichage du panneau frontal s'illumine.

- 3** Appuyez sur et placez le disque sur le plateau de lecture.

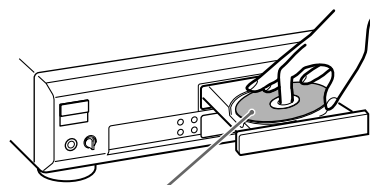

Avec la face de lecture vers le bas

- 4** Appuyez sur ▷.  
Le plateau de lecture se referme et le lecteur entame la lecture (Lecture continue). Réglez le volume sur le téléviseur ou l'amplificateur.

Après avoir exécuté l'étape 4

Un menu DVD ou un menu de titres peut s'afficher sur l'écran du téléviseur (voir page 13).

Suivant le DVD, certaines opérations peuvent être différentes ou limitées. Reportez-vous aux instructions fournies avec votre disque.

 Si "RESUME" apparaît dans la fenêtre d'affichage du panneau frontal Vous pouvez reprendre la lecture à l'endroit où vous avez stoppé le DVD. Pour plus de détails sur la lecture du disque à partir du début, voir page 25.

Remarque  
Suivant les DVD, il se peut que la fonction de reprise de lecture ne soit pas accessible.

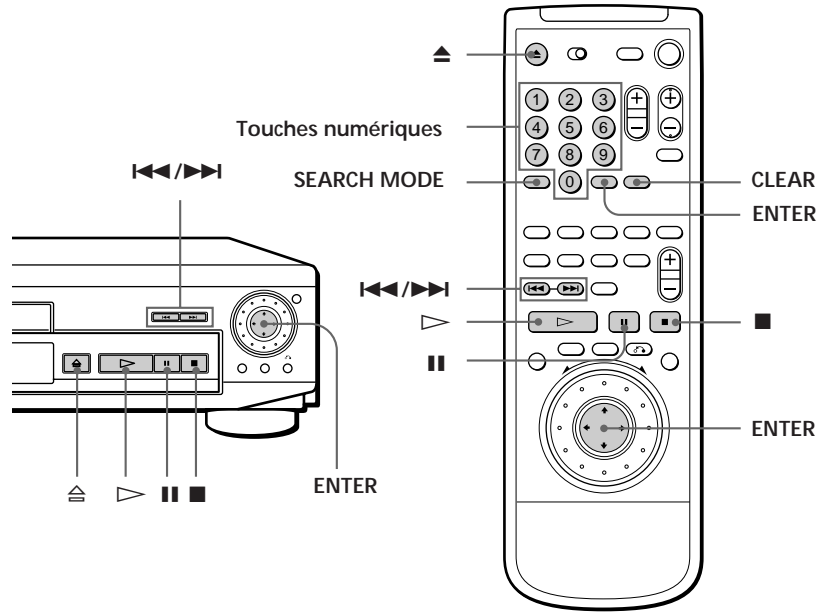

 Qu'est-ce que les chapitres et titres?  
Voir page 5.

Remarque  
En fonction du DVD, il est possible que vous ne puissiez pas effectuer certaines opérations décrites à droite.

 Chaque fois que vous appuyez sur SEARCH MODE "RECH. CHAPITRE", "RECH. TITRE" et "RECH. TEMPORELLE" apparaissent sur l'écran du téléviseur.

Pour	Appuyez sur
Arrêter	■
Activer une pause	
Reprendre la lecture après une pause	ou ▷
Passer au chapitre suivant en mode de lecture continue	▶▶
Revenir au chapitre précédent en mode de lecture continue	◀◀
Sélectionner un chapitre	1 SEARCH MODE plusieurs fois jusqu'à ce que "RECH. CHAPITRE" apparaisse sur l'écran du téléviseur. 2 Les touches numériques pour sélectionner le numéro de chapitre et puis sur ENTER ou ▷.
Sélectionner un titre	1 SEARCH MODE plusieurs fois jusqu'à ce que "RECH. TITRE" apparaisse sur l'écran du téléviseur. 2 Les touches numériques pour sélectionner le numéro de titre et puis sur ENTER ou ▷.
Localiser un passage à l'aide du code temporel	1 SEARCH MODE plusieurs fois jusqu'à ce que "RECH. TEMPORELLE" apparaisse sur l'écran du téléviseur. 2 Les touches numériques pour introduire un code temporel et puis sur ENTER ou ▷.
Arrêter la lecture et retirer le disque	▲

Si vous avez commis une erreur en appuyant sur les touches numériques Appuyez sur CLEAR et puis sur la touche numérique correcte.

## Lecture à différentes vitesses/image par image

La molette de commande et la touche/indicateur JOG vous permettent de reproduire un DVD à différentes vitesses ou image par image. Chaque fois que vous appuyez sur JOG, vous basculez de la molette de commande au mode JOG.

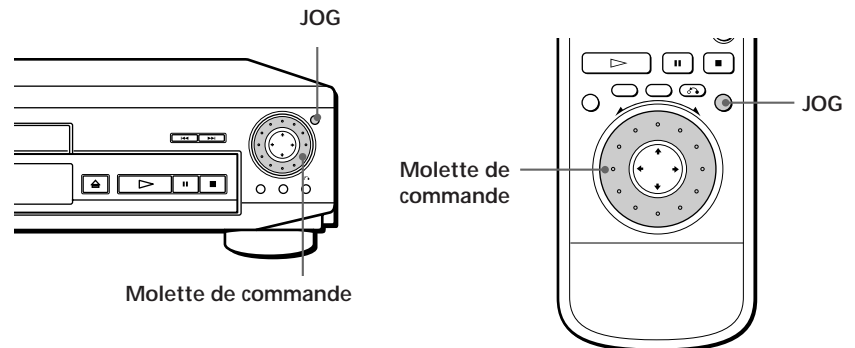

### Remarques

- Suivant les DVD, il se peut que vous ne puissiez pas exécuter certaines des opérations décrites à droite.
- Lorsque vous reproduisez un DVD à une vitesse double de la normale, dans un sens ou dans l'autre, les sons qui accompagnent l'image sont transmis vis les connecteurs LINE OUT (AUDIO 1,2). Les sons sont diffusés moins haut qu'à la vitesse normale. Dans ce cas, aucun son n'est transmis via les connecteurs DIGITAL OUT OPTICAL et COAXIAL. Mais il n'y a aucun son lorsque vous réglez "MODE" dans "RÉGLAGE SORTIE 5.1" sur "VES A" ou "VES B." (page 40)

### Remarques

- L'indicateur JOG affiche le mode de la molette de commande à côté de l'indicateur uniquement. Lorsque l'indicateur de la télécommande ne s'allume pas, il conserve la molette de la télécommande même si l'indicateur du lecteur s'allume.
- Si vous n'actionnez pas la molette de commande pendant environ 20 secondes après avoir appuyé sur JOG, elle revient en mode de réglage sur la télécommande. Sur le lecteur, elle reste en mode jog.

### ■ Pour changer la vitesse de lecture (Mode shuttle)

Tournez la molette de commande. La vitesse de lecture change en fonction du sens et de l'angle de rotation de la façon suivante:

- AV2▶▶ (environ 30 fois la vitesse normale)
- ↕
- AV1▶▶ (environ 10 fois la vitesse normale)
- ↕
- ×2▶ Environ deux fois la vitesse normale
- ↕
- LECTURE▶ (Vitesse normale)
- ↕
- LENT2▶ (sens de lecture)
- ↕
- LENT1▶ (sens de lecture  
- plus lent que "LENT2▶")
- ↕
- PAUSE||
- ↕
- LENT1◀◀ (sens opposé  
- plus lent que "LENT2▶")
- ↕
- LENT2◀◀ (sens opposé)
- ↕
- ×2◀ Environ deux fois la vitesse normale (sens opposé)
- ↕
- RET1◀◀ (environ 10 fois la vitesse normale)
- ↕
- RET2◀◀ (environ 30 fois la vitesse normale)

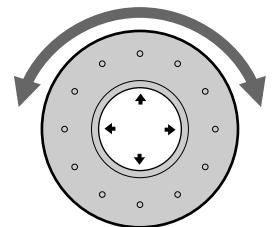

Si vous tournez rapidement la molette de commande, la vitesse de lecture passe directement à AV2▶▶/RET2◀◀.

### ■ Pour reproduire le DVD image par image en changeant la vitesse de lecture (Mode Jog)

- 1 Appuyez sur JOG.  
JOG s'allume en mode JOG. Lorsque vous appuyez sur JOG du lecteur, la lecture est interrompue par une pause.
- 2 Tournez la molette de commande.

Suivant la vitesse avec laquelle vous tournez la bague, la lecture passe en image par image dans le sens de rotation de la molette de commande. Si vous tournez la molette de commande à vitesse constante pendant un moment, la vitesse de lecture passe au ralenti ou à la normale.

- Pour revenir à la lecture continue  
Appuyez sur ▷.



## Remarques

- Suivant les DVD, il se peut que vous ne puissiez pas sélectionner le titre.
- Suivant les DVD, un "menu de titres" peut simplement être désigné "menu" ou "titre" dans les instructions fournies avec le disque. L'instruction "Appuyez sur ENTER" peut également être désignée: "Appuyez sur SELECT".

## Utilisation du menu de titres

Un DVD est divisé en longues séquence d'images ou musicales désignées "titres". Lorsque vous reproduisez un DVD composé de plusieurs titres, vous pouvez sélectionner le titre de votre choix dans le menu de titres.

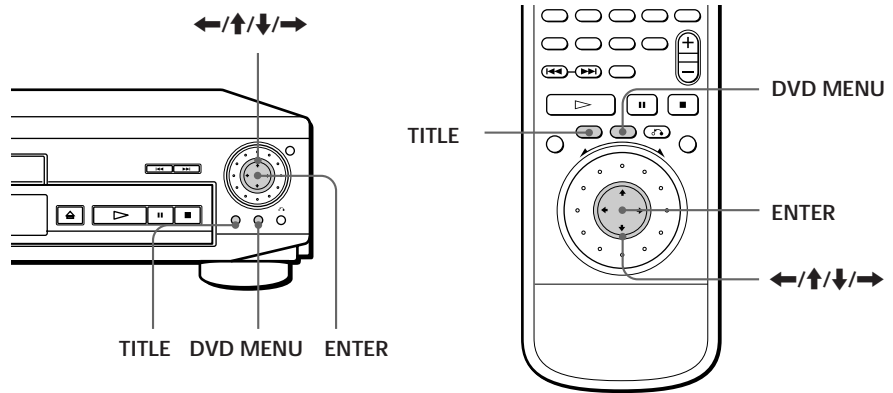

- 1 Appuyez sur TITLE.  
Le menu de titres apparaît sur l'écran du téléviseur. Le contenu du menu varie d'un disque à l'autre.
- 2 Appuyez sur  $\leftarrow/\uparrow/\downarrow/\rightarrow$  pour sélectionner le titre que vous voulez reproduire.  
Suivant les disques, vous pouvez utiliser les touches numériques pour sélectionner le titre.
- 3 Appuyez sur ENTER.  
Le lecteur démarre la lecture du titre sélectionné.

## Utilisation du menu DVD

Certains DVD vous permettent de sélectionner le contenu du disque à l'aide du menu. Lorsque vous reproduisez ces DVD, vous pouvez sélectionner une langue pour les sous-titres, une langue pour le son, etc., au moyen du menu DVD.

- 1 Appuyez sur DVD MENU.  
Le menu DVD apparaît sur l'écran du téléviseur. Le contenu du menu varie d'un disque à l'autre.
- 2 Appuyez sur  $\leftarrow/\uparrow/\downarrow/\rightarrow$  pour sélectionner le paramètre que vous voulez modifier.  
Suivant les disques, vous pouvez utiliser les touches numériques pour sélectionner le paramètre de votre choix.
- 3 Pour changer d'autres paramètres, répétez l'étape 2.
- 4 Appuyez sur ENTER.

 Si vous voulez sélectionner la langue d'affichage du menu DVD  
Changez le réglage à l'aide de "CHOIX DE LA LANGUE" dans le menu d'installation (voir page 33).

## Remarque

Suivant les DVD, un "menu DVD" peut simplement être désigné "menu" dans les instructions fournies avec le disque.

# Lecture d'un CD/CD VIDÉO

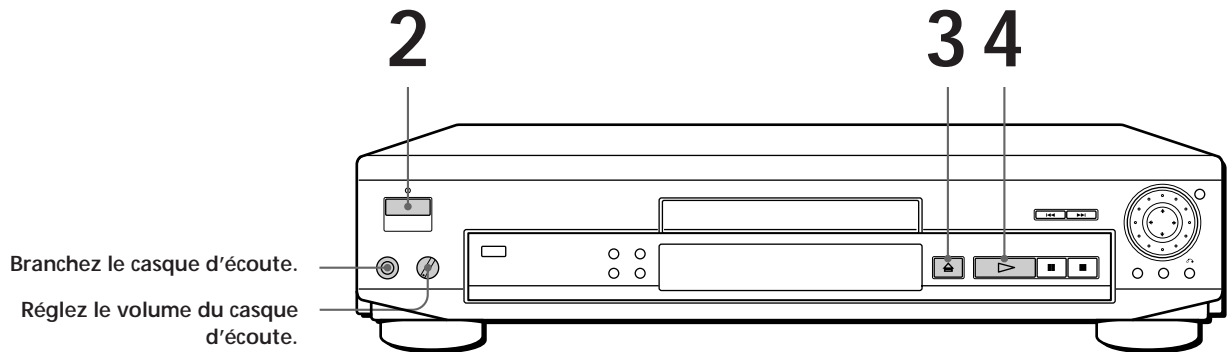

- La procédure d'exploitation des DVD est différente de celle des CD ou des CD VIDÉO. Pour plus de détails, voir pages 10 à 13.

Vous pouvez mettre le lecteur sous tension à l'aide de la télécommande. Appuyez sur POWER lorsque l'indicateur au-dessus du commutateur POWER du panneau frontal est allumé en rouge.

Après avoir exécuté l'étape 4, il se peut que, suivant les CD VIDÉO, l'écran de menu apparaisse sur l'écran du téléviseur. Vous pouvez reproduire le disque en mode interactif en suivant les instructions de l'écran de menu (Lecture PBC, voir page 17).

**Remarque**  
Si vous laissez le lecteur ou la télécommande en mode de pause ou d'arrêt pendant 15 minutes, l'image de l'économiseur d'écran apparaît automatiquement. Pour faire disparaître l'économiseur d'écran, appuyez sur ▷. (Pour désactiver la fonction d'économiseur d'écran, voir page 34.)

**1** Effectuez les réglages sur votre téléviseur.  
Mettez le téléviseur sous tension et sélectionnez l'entrée vidéo de façon à visualiser les images transmises par ce lecteur.

**Si vous utilisez un amplificateur**

Mettez l'amplificateur sous tension et sélectionnez la position appropriée de façon à pouvoir écouter le son transmis par ce lecteur.

**2** Appuyez sur POWER pour mettre le lecteur sous tension.  
L'indicateur (rouge) situé au-dessus du commutateur POWER passe au vert et la fenêtre d'affichage du panneau frontal s'illumine.

**3** Appuyez sur et placez le disque sur le plateau de lecture.

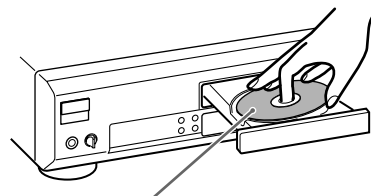



Avec la face imprimée vers le haut

**4** Appuyez sur ▷.  
Le plateau de lecture se referme, le lecteur entame la lecture (Lecture continue). Réglez le volume sur le téléviseur ou l'amplificateur.

Suivant les CD VIDÉO, certaines opérations peuvent être différentes ou limitées. Reportez-vous aux instructions fournies avec votre disque.

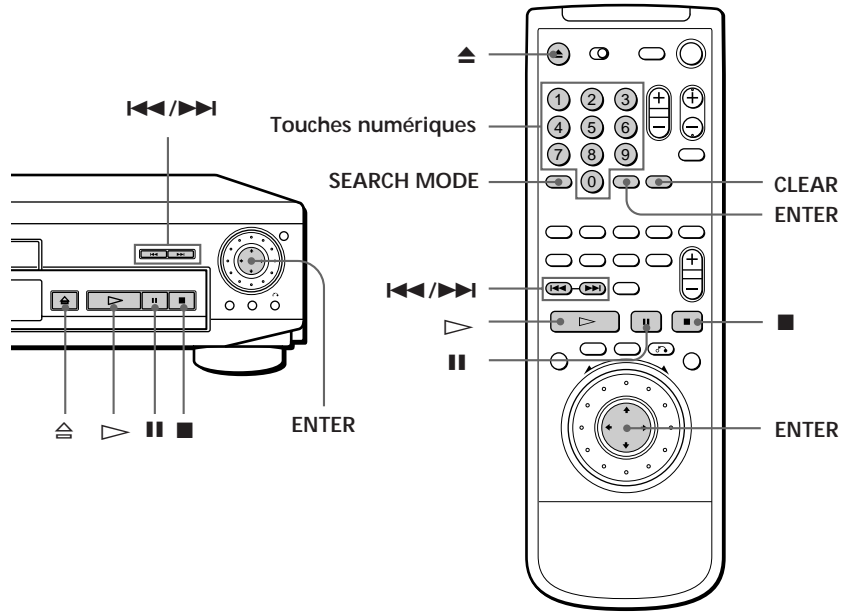
 Si "RESUME" apparaît dans la fenêtre d'affichage du panneau frontal  
 Vous pouvez reprendre la lecture à l'endroit où vous avez stoppé le DVD. Pour plus de détails sur la lecture du disque à partir du début, voir page 25.



 Qu'est-ce qu'une plage ?  
 Voir page 5.

 Qu'est-ce qu'un index ?  
 Voir page 5.

 Qu'est-ce qu'une scène ?  
 Voir page 5.

 Si vous voulez changer le mode de recherche  
 Appuyez sur SEARCH MODE. Chaque fois que vous appuyez sur cette touche dans le cas d'un CD VIDÉO, "RECH. SCÈNE", "RECH. PLAGE" et "RECH. INDEX V." apparaissent sur l'écran du téléviseur. Dans le cas d'un CD, seul "RECH. PLAGE" s'affiche.

**Remarque**  
 Certains disques ne permettent pas la lecture à partir d'une scène déterminée. Dans ce cas, si vous activez une recherche de scène avant de démarrer la lecture, le lecteur entame la lecture à partir de la scène 1. Si vous activez une recherche de scène pendant la lecture d'un disque, le lecteur entame la lecture à partir de la scène en cours.

Pour	Appuyez sur
Arrêter	■
Activer une pause	
Reprendre la lecture après une pause	ou ▷
Passer au chapitre suivant en mode de lecture continue	▶▶
Revenir au chapitre précédent en mode de lecture continue	◀◀
Sélectionner une plage	1 SEARCH MODE plusieurs fois jusqu'à ce que "RECH. PLAGE" apparaisse sur l'écran du téléviseur. 2 Les touches numériques pour sélectionner le numéro de plage et puis sur ENTER ou ▷.
Sélectionnez une scène avant de démarrer la lecture d'un CD VIDÉO avec les fonctions PBC et durant la lecture PBC (Recherche de scène)	1 SEARCH MODE plusieurs fois jusqu'à ce que "RECH. SCÈNE" apparaisse sur l'écran du téléviseur. 2 Les touches numériques pour sélectionner le numéro de scène et puis sur ENTER ou ▷. (Pour vérifier le numéro de la scène en cours, appuyez sur DISPLAY. Le numéro de scène apparaît dans l'angle supérieur gauche de l'écran du téléviseur.)
Arrêter la lecture et retirer le disque	▲

Si vous avez commis une erreur en appuyant sur les touches numériques Appuyez sur CLEAR et puis sur la touche numérique correcte.

### Lecture à différentes vitesses/image par image

La molette de commande et la touche/indicateur JOG vous permettent de reproduire un CD/CD VIDÉO à différentes vitesses ou image par image. Chaque fois que vous appuyez sur JOG, vous basculez de la molette de commande au mode JOG.

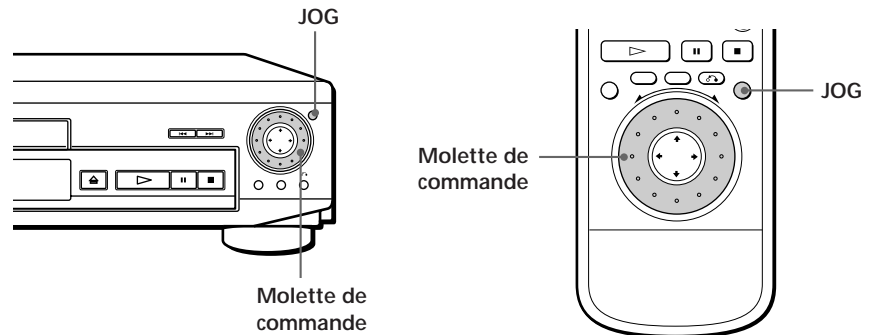

**Remarques**

- Suivant les CD VIDÉO, il se peut que vous ne puissiez pas exécuter certaines des opérations décrites à droite.
- Lorsque vous reproduisez un CD VIDÉO, il n'y a pas de son, sauf en mode de lecture à vitesse normale.

■ Pour changer la vitesse de lecture (Mode shuttle)

Tournez la molette de commande. La vitesse de lecture change en fonction du sens et de l'angle de rotation de la façon suivante:

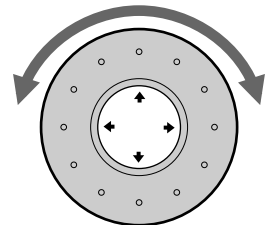
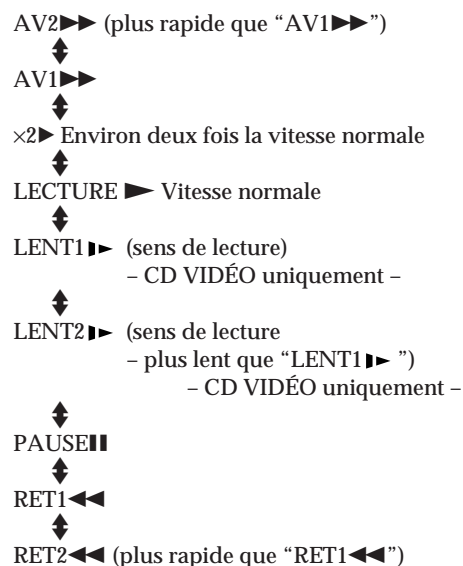

Si vous tournez rapidement la molette de commande, la vitesse de lecture passe directement à AV2▶▶/RET2◀◀.

■ Pour reproduire un CD VIDÉO image par image en changeant la vitesse de lecture (Mode Jog – CD VIDÉO uniquement)

- 1 Appuyez sur JOG.  
JOG s'allume en mode JOG. Lorsque vous appuyez sur JOG du lecteur, la lecture est interrompue par une pause.
- 2 Tournez la molette de commande.

Suivant la vitesse avec laquelle vous tournez la bague, la lecture passe en image par image dans le sens de lecture uniquement. Si vous tournez la molette de commande à vitesse constante pendant un moment, la vitesse de lecture passe au ralenti ou à la normale.

■ Pour revenir à la lecture continue  
Appuyez sur ▷.

**Remarques**

- L'indicateur JOG affiche le mode de la molette de commande à côté de l'indicateur uniquement. Lorsque l'indicateur de la télécommande ne s'allume pas, il conserve la molette de la télécommande même si l'indicateur du lecteur s'allume.
- Si vous n'actionnez pas la molette de commande pendant environ 20 secondes après avoir appuyé sur JOG, elle revient en mode de réglage sur la télécommande. Sur le lecteur, elle reste en mode jog.

 Lecture de CD VIDÉO doté de fonctions PBC  
La lecture PBC démarre automatiquement.

 Pour annuler la lecture PBC d'un CD VIDÉO doté de fonctions PBC et reproduire le disque en mode de lecture continue

Il y a deux méthodes.

- Avant de commencer la lecture, sélectionnez la plage voulue à l'aide des touches **◀◀** ou **▶▶** et appuyez ensuite sur **ENTER** ou **▷**.
- Avant de commencer la lecture, sélectionnez le numéro de plage à l'aide des touches numériques de la télécommande et appuyez ensuite sur **ENTER** ou **▷**.  
"Lecture sans PBC" apparaît sur l'écran du téléviseur et le lecteur entame la lecture continue. Vous ne pouvez pas afficher des images fixes comme un menu. Pour revenir à la lecture PBC, appuyez deux fois sur **■**, puis appuyez sur **▷**.

#### Remarque

Suivant les CD VIDÉO, l'instruction "Appuyez sur **ENTER**" à l'étape 3 peut être exprimée sous la forme: "Appuyez sur **SELECT**" dans les instructions fournies avec le disque.

## Lecture CD VIDÉO dotés de fonctions PBC (Lecture PBC – CD VIDÉO uniquement)

Lorsque vous reproduisez des CD VIDÉO dotés de fonctions PBC (disques Ver. 2.0), vous pouvez exploiter des opérations interactives simples telles que les fonctions de recherche.

La lecture PBC vous permet de reproduire des CD VIDÉO en mode interactif en suivant les menus affichés sur l'écran du téléviseur.

Sur ce lecteur, vous pouvez utiliser les touches numériques, **ENTER**, **◀◀**, **▶▶**, **↑/↓** et **↻** (**RETURN**) en mode de lecture PBC.

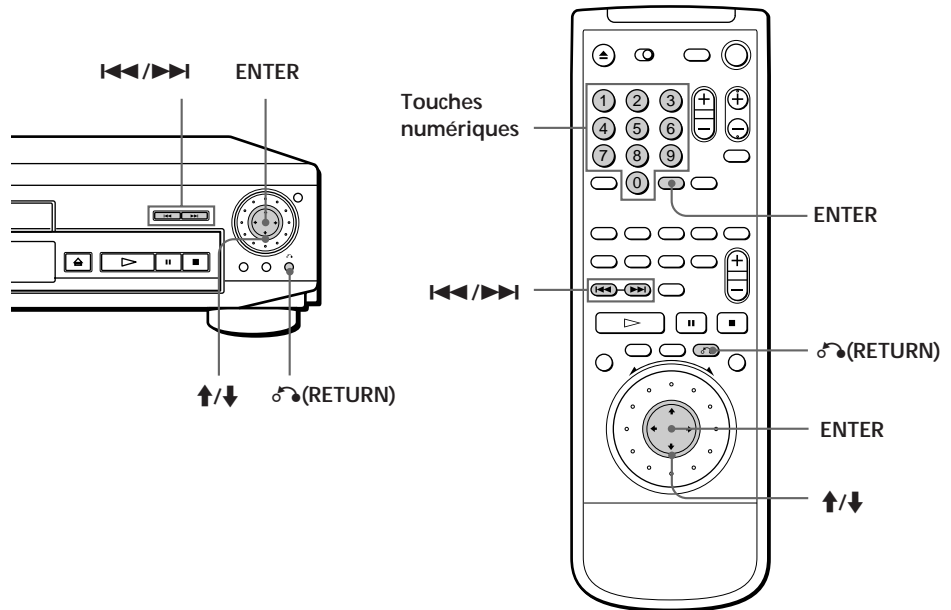

- 1** Démarrez la lecture d'un CD VIDÉO doté de fonctions PBC en appliquant les étapes 1 à 4 de la section de "Lecture d'un CD VIDÉO" à la page 14.
- 2** Sélectionnez le numéro du paramètre de votre choix.  
Sur le lecteur  
Appuyez sur **↑/↓** pour sélectionner le numéro de paramètre.  
  
Sur la télécommande  
Appuyez sur les touches numériques correspondant au paramètre voulu.
- 3** Appuyez sur **ENTER**.
- 4** Suivez les instructions à l'écran pour exécuter les opérations interactives.  
  
Reportez-vous également aux instructions fournies avec le disque parce que les procédures peuvent différer suivant les CD VIDÉO.

#### Pour revenir à l'écran de menu

Appuyez sur **↻**, **◀◀**, ou **▶▶**.

## Utilisation des menus



Vous pouvez vérifier le statut de fonctionnement du lecteur et les informations relatives au disque grâce aux écrans de menu affichés sur l'écran du téléviseur.

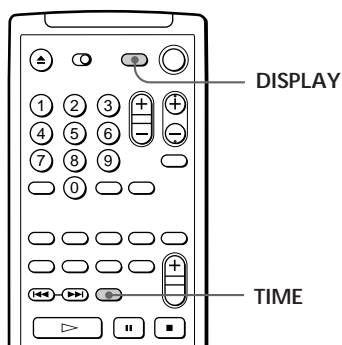

### ■ Informations affichées dans le mode d'écran de menu 2

Numéro du titre en cours (nombre total de titres)

Temps de lecture du chapitre en cours \*

Numéro du chapitre en cours (nombre total de chapitres du titre en cours)

Type de disque

Statut de lecture

Langue en cours pour le son (nombre total de langues pour le son)

Langue en cours pour les sous-titres (nombre total de langues pour les sous-titres)

Canal de lecture en cours \*\*

Angle sélectionné (nombre total d'angles)

Format audio en cours \*\*

### Pendant la lecture ou l'arrêt d'un DVD



Appuyez sur DISPLAY.

Chaque fois que vous appuyez sur la touche, l'écran de menu change comme suit:

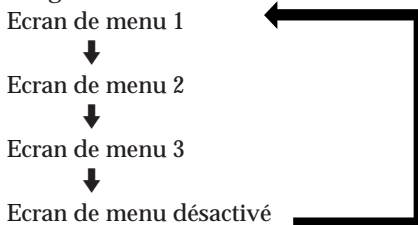

### Remarque

Suivant les DVD, certaines informations peuvent ne pas être affichées.

\* Dans le mode d'écran 1 ou 2, chaque fois que vous appuyez sur TIME l'information change selon la séquence suivante:

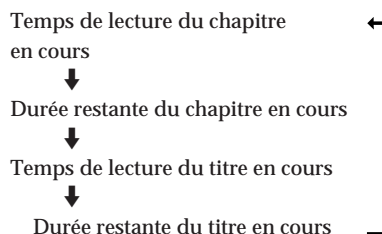

\*\* Pour plus de détails, voir page 41.

### ■ Informations affichées dans le mode d'écran de menu 1

Numéro de titre en cours

Numéro de chapitre en cours

Statut de lecture

Mode de lecture en cours

Temps de lecture du chapitre en cours \*

### ■ Informations affichées dans le mode d'écran de menu 3

Pendant la lecture d'un disque, le débit binaire approximatif de l'image de lecture est toujours affiché en Mbps (méga-octets par seconde).

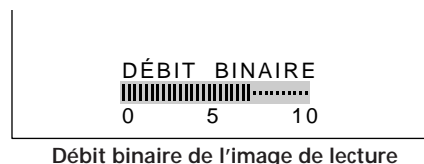

### Qu'est-ce que le débit binaire ?

Le débit binaire indique la quantité de données vidéo par seconde d'un disque. Plus le débit binaire est élevé, plus le volume de données est important. Cela ne signifie cependant pas toujours que vous pouvez obtenir des images de meilleure qualité.

## ■ Informations affichées dans le mode d'écran de menu désactivé

Aucune information n'est affichée (les messages, etc., sont cependant affichés).

## Pendant la lecture ou l'arrêt d'un CD/CD

VIDÉO  CD 

Appuyez sur DISPLAY.

Chaque fois que vous appuyez sur la touche, l'écran de menu change comme suit:

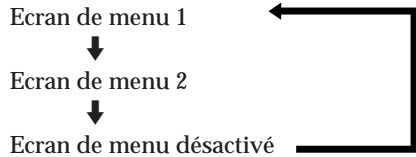

## ■ Informations affichées dans le mode d'écran de menu 1

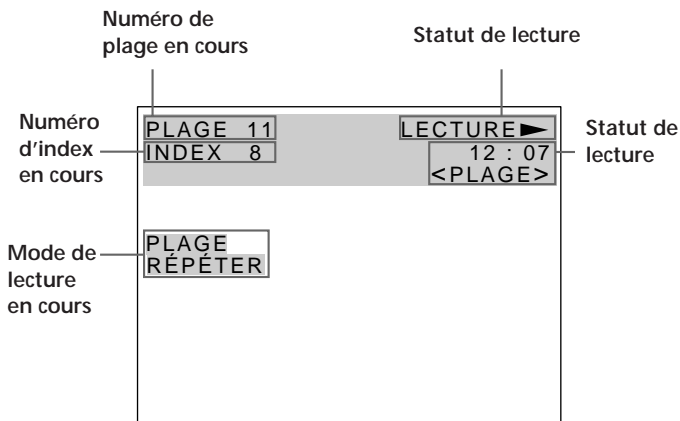

- En cours de lecture PBC (CD VIDÉO uniquement)

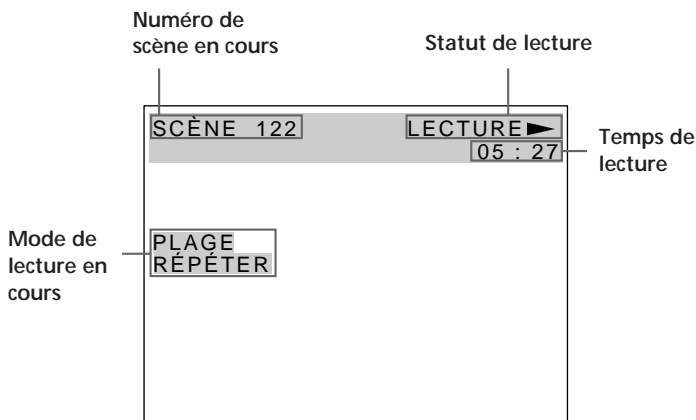

## ■ Informations affichées dans le mode d'écran de menu 2

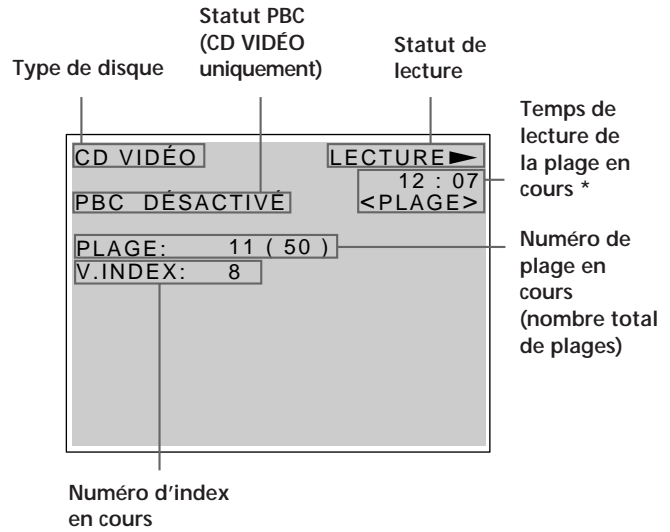

- En cours de lecture PBC (CD VIDÉO uniquement)

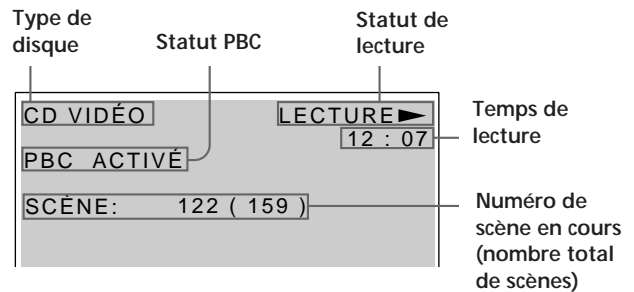

\* Dans le mode d'écran 1 ou 2, chaque fois que vous appuyez sur TIME l'information change selon la séquence suivante:

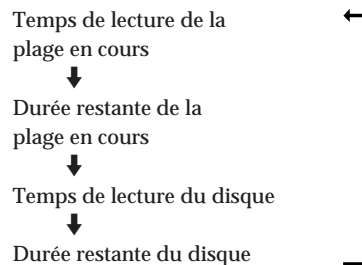

Dans les modes de lecture aléatoire, programmée ou PBC, le temps de lecture du disque et la durée restante du disque ne sont pas affichés.

## ■ Informations affichées dans le mode d'écran de menu désactivé

Aucune information n'est affichée (les messages, etc., sont cependant affichés).

## Utilisation de la fenêtre d'affichage du panneau frontal



Vous pouvez vérifier les informations relatives au disque telles que le nombre total de titres ou de plages ou encore la durée restante en utilisant la fenêtre d'affichage du panneau frontal.

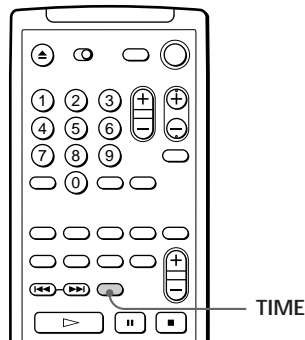

Temps de lecture et numéro du chapitre en cours



Durée restante du chapitre en cours



Temps de lecture et numéro du titre en cours



Durée restante du titre en cours

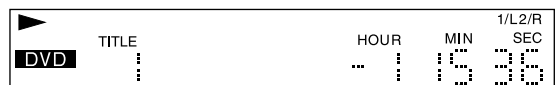

Appuyez sur TIME

## Pendant la lecture d'un DVD

### ■ Informations affichées pendant la lecture du disque

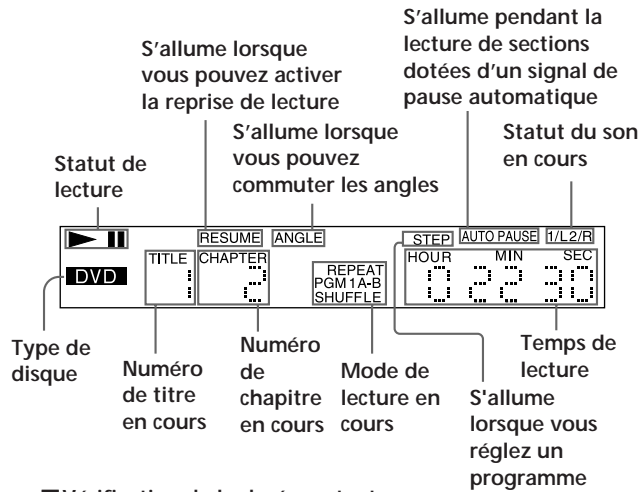

### ■ Vérification de la durée restante

Appuyez sur TIME.

Chaque fois que vous appuyez sur TIME pendant la lecture d'un disque, l'affichage change comme indiqué dans le schéma ci-contre. Les informations temporelles dans les modes d'écran de menu 1 et 2 change également chaque fois que vous appuyez sur TIME.

### Remarques

- Suivant les DVD, il se peut que le numéro de chapitre ou la durée n'apparaisse pas.
- Dans les modes de lecture aléatoire ou programmée, le temps de lecture du disque et la durée restante du disque ne sont pas affichés.

## Pendant la lecture d'un CD/CD VIDÉO



### ■ Informations affichées pendant la lecture d'un disque

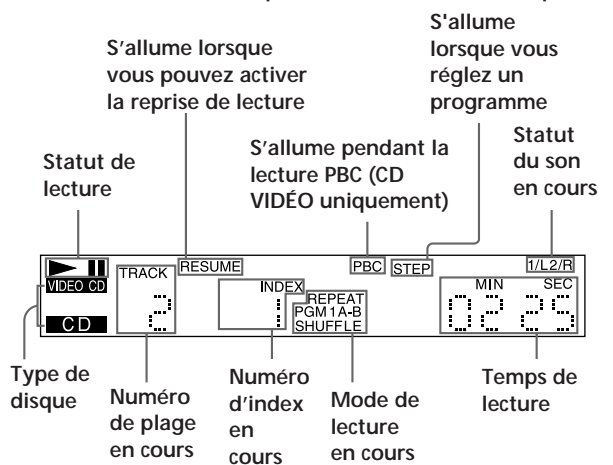

### 💡 Pendant la lecture de CD VIDÉO dotés de fonctions PBC

C'est le numéro de la scène encours qui est affiché au lieu du numéro de la plage en cours et du numéro d'index en cours. Dans ce cas, la fenêtre d'affichage du panneau frontal ne change pas lorsque vous appuyez sur TIME.



## ■ Vérification de la durée restante

Appuyez sur TIME.

Chaque fois que vous appuyez sur TIME pendant la lecture d'un disque, l'affichage change comme indiqué dans le schéma ci-contre. Les informations temporelles dans les modes d'écran de menu 1 et 2 change également chaque fois que vous appuyez sur TIME.

Temps de lecture et numéro de la plage en cours

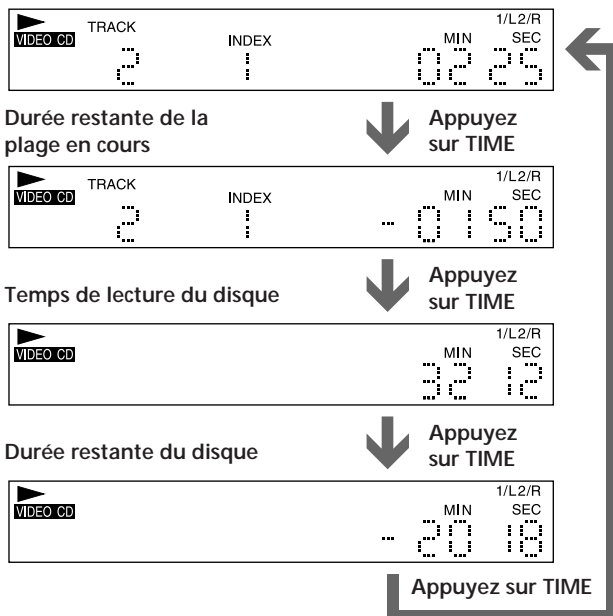

## Remarque

Dans les modes de lecture aléatoire, programmée ou PBC, le temps de lecture du disque et la durée restante du disque ne sont pas affichés.

## Lecture répétée (Repeat Play)

Vous pouvez reproduire tous les titres/plages d'un disque, un seul titre/chapitre/page ou encore un passage spécifique de manière répétée.

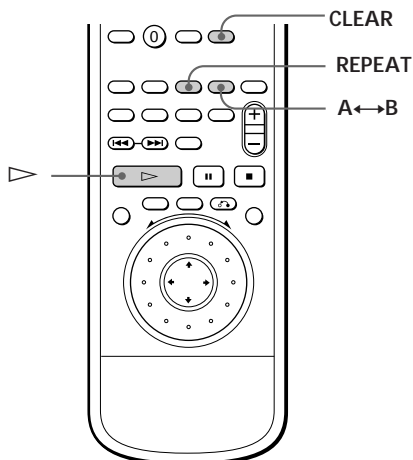

### Répétition de tous les titres ou de toutes les plages d'un disque



En mode de lecture aléatoire ou programmée, le lecteur répète la lecture des titres ou des plages dans un ordre aléatoire ou programmé.

Vous ne pouvez pas activer de lecture répétée pendant la lecture PBC d'un CD VIDÉO (page 17). Suivant les DVD, il se peut que vous ne puissiez pas activer la fonction de lecture répétée.

Appuyez sur REPEAT pendant la lecture.

L'indication "TOUS RÉPÉTER" apparaît à l'écran et "REPEAT" apparaît dans la fenêtre d'affichage du panneau frontal. Le lecteur répète les titres/chapitres/plages comme suit:

Si le disque est reproduit en	Le lecteur répète
Lecture continue (page 10 ou 14)	Tous les titres/toutes les plages
Lecture aléatoire (page 23)	Tous les titres ou plages dans un ordre aléatoire
Lecture programmée (page 24)	Les titres/chapitres/plages programmés

Pour désactiver la lecture répétée de tous les titres ou de toutes les plages d'un disque Appuyez sur CLEAR.

### Répétition du titre ou du chapitre en cours



Vous pouvez activer la lecture répétée du titre ou du chapitre en cours uniquement en mode de lecture continue. Suivant les DVD, il se peut que vous ne puissiez pas activer la fonction de lecture répétée.

#### ■ Répétition du titre en cours

Pendant la lecture du titre voulu, appuyez plusieurs fois de suite sur REPEAT jusqu'à ce que l'indication "TITRE RÉPÉTER" apparaisse sur l'écran du téléviseur. Le lecteur répète le titre en cours.

#### ■ Répétition du chapitre en cours

Pendant la lecture du chapitre voulue, appuyez plusieurs fois de suite sur REPEAT jusqu'à ce que l'indication "CHAPITRE RÉPÉTER" apparaisse sur l'écran du téléviseur. Le lecteur répète le chapitre en cours.

L'indication "REPEAT 1" apparaît dans l'écran d'affichage du panneau frontal.

"CHAPITRE" s'affiche lorsque vous sélectionnez le chapitre en cours



Pour annuler la répétition du titre ou du chapitre en cours Appuyez sur CLEAR.

### Répétition de la plage en cours



Vous pouvez uniquement répéter la plage en cours en mode de lecture continue.

Pendant la lecture de la plage voulue, appuyez sur REPEAT jusqu'à ce que l'indication "PLAGE RÉPÉTER" apparaisse sur l'écran du téléviseur.

L'indication "REPEAT 1" apparaît dans la fenêtre d'affichage du panneau frontal et le lecteur répète la plage en cours.

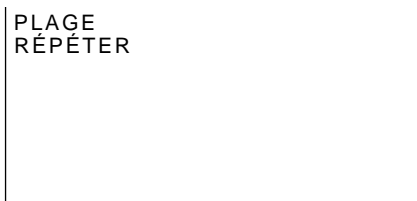



Pour annuler la répétition de la plage en cours Appuyez sur CLEAR.

#### Remarque

La lecture répétée est annulée lorsque vous mettez l'appareil hors tension.

## Répétition d'un passage déterminé

(Répétition A↔B)   

Vous pouvez répéter la lecture d'un passage déterminé d'un titre, d'un chapitre ou d'une plage. Cette fonction s'avère bien pratique pour mémoriser les paroles d'une chanson.

En cours de lecture PBC d'un CD VIDÉO (page 17), cette fonction n'est accessible que pendant la lecture d'images animées.

Suivant les DVD, il se peut que vous ne puissiez pas activer la fonction de lecture répétée.

- 1 En cours de lecture, appuyez sur A↔B au point de début (point A) du passage dont vous voulez activer la lecture répétée.  
Le point de début (point A) est défini. L'indication "A-B RÉPÉTER" apparaît sur l'écran du téléviseur et "B" se met à clignoter.

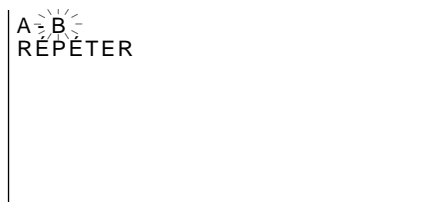

L'indication "REPEAT A-" apparaît également dans la fenêtre d'affichage du panneau frontal et "B" clignote.

- 2 Lorsque vous arrivez au point de fin du passage voulu (point B), appuyez à nouveau sur A↔B. L'indication "A-B RÉPÉTER" disparaît de l'écran du téléviseur et le lecteur entame la lecture répétée du passage que vous venez de spécifier.

Pendant la lecture répétée A↔B, l'indication "REPEAT A-B" est affichée dans la fenêtre d'affichage du panneau frontal.

**Pour annuler la répétition cancel A↔B**  
Appuyez sur CLEAR.

**Pour annuler un réglage en cours**  
Appuyez sur CLEAR.

### Remarques

- La répétition A↔B est désactivée si:
  - vous ouvrez ou refermez le plateau de lecture;
  - vous mettez le lecteur hors tension.
- Lorsque vous activez la répétition A↔B, les réglages de lecture aléatoire et de lecture programmée sont annulés.
- Suivant les scènes d'un DVD ou d'un CD VIDÉO, il se peut que vous ne puissiez pas activer la fonction de répétition A↔B.

## Lecture dans un ordre quelconque (Lecture aléatoire)

Vous pouvez programmer le lecteur pour qu'il "mélange" les titres ou les plages et les reproduise dans un ordre aléatoire.

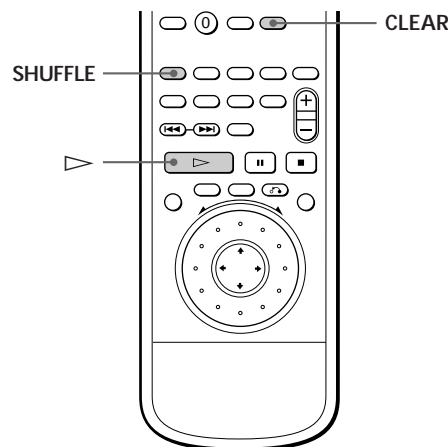

- 1 Appuyez sur SHUFFLE.
- 2 Appuyez sur ▷.  
(En cours de lecture, le lecteur entame la lecture aléatoire lorsque vous exécutez l'étape 1.)

### Pour annuler la lecture aléatoire

Appuyez sur CLEAR.

### Remarques

- La lecture aléatoire est désactivée si:
  - vous ouvrez ou refermez le plateau de lecture;
  - vous mettez le lecteur hors tension.
- Suivant les DVD, il se peut que vous ne puissiez pas activer la fonction de lecture aléatoire.
- Lorsque vous reproduisez un DVD, vous ne pouvez activer la lecture aléatoire que suivant les titres.

## Création de programmes musicaux personnalisés (Lecture programmée)



Vous pouvez agencer l'ordre des titres, des chapitres ou des plages d'un disque et ainsi créer votre propre programme de lecture. Un programme peut contenir jusqu'à 99 titres, chapitres et plages.

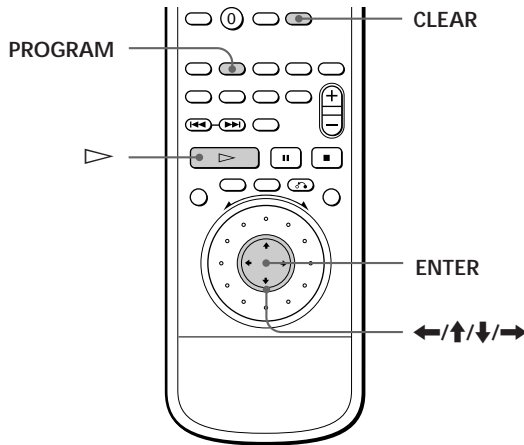

- Appuyez sur PROGRAM. L'écran de programmation apparaît.

"PLAGE\_" s'affiche pendant la lecture d'un a CD VIDÉO ou d'un CD.

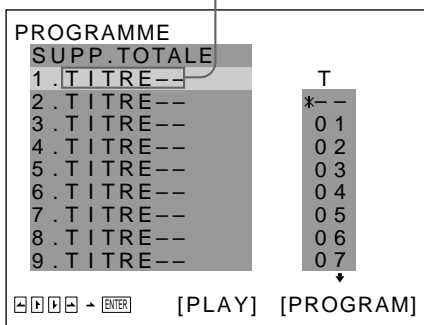

- Appuyez sur →. L'indication "01" est mise en évidence.

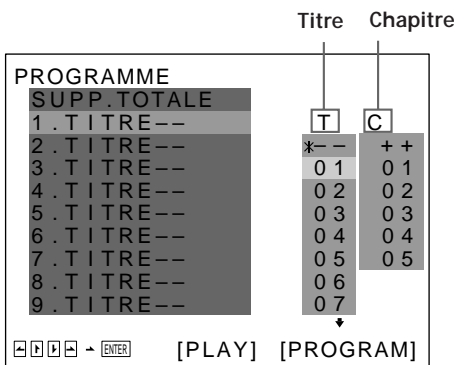

- Sélectionnez le titre, le chapitre ou la plage que vous voulez programmer à l'aide des touches ↑/↓ et appuyez ensuite sur ENTER. Par exemple, sélectionnez le titre ou la plage 2. (Vous pouvez également utiliser les touches numériques et la touche ENTER pour opérer votre sélection. Dans ce cas, le numéro sélectionné s'affiche sur l'écran.)

### ■ Pour la lecture d'un DVD

Si des titres et des chapitres sont enregistrés sur le disque, sélectionnez d'abord le titre et puis le chapitre. "++" signifie "tous."

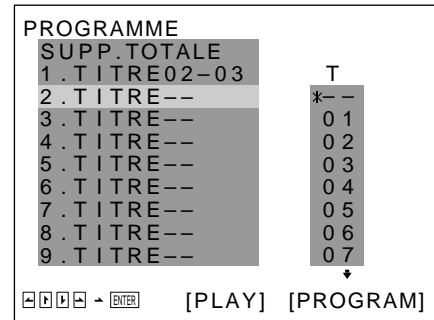
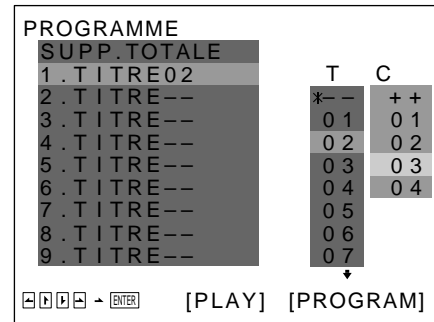

### ■ Pour la lecture CD VIDÉO ou d'un CD

Sélectionnez la page que vous voulez programmer.

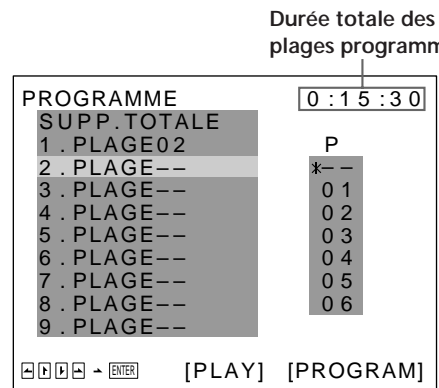

- 4** Pour programmer d'autres titres, chapitres ou plages, répétez l'étape 3.  
Les titres, chapitres ou plages programmés sont affichés dans l'ordre à partir de 02.

PROGRAMME	
SUPP. TOTALE	
1 . TITRE02-02	T
2 . TITRE15	*- 01
3 . TITRE03	02
4 . TITRE05	03
5 . TITRE07-14	04
6 . TITRE--	05
7 . TITRE--	06
8 . TITRE--	07
9 . TITRE--	07

[ENTER] [PLAY] [PROGRAM]

- 5** Appuyez sur pour démarrer la lecture programmée.

Pour annuler la lecture programmée  
Appuyez sur CLEAR.

Pour annuler la programmation  
Appuyez sur PROGRAM.

Pour modifier la programmation

- A l'étape 2, sélectionnez le numéro de programmation du titre, du chapitre ou de la plage que vous voulez changer à l'aide des touches / .
- Appliquez l'étape 3 pour une nouvelle programmation.

Pour annuler la séquence de programmation

Pour annuler tous les titres, tous les chapitres ou toutes les plages de la séquence de programmation, sélectionnez "SUPP. TOTALE" à l'étape 2.

Pour annuler le programme sélectionné, sélectionnez le programme à l'aide de / à l'étape 2 puis appuyez sur CLEAR, ou sélectionnez "-" à l'étape 3 puis appuyez sur ENTER.

Le programme reste en mémoire même après la fin de la lecture programmée  
Appuyez sur pour reproduire à nouveau le même programme.

Vous pouvez activer la lecture répétée ou aléatoire des titres, chapitres ou plages programmés  
En cours de lecture programmée, appuyez sur REPEAT ou SHUFFLE.

Remarques

- Le nombre de titres, chapitres ou plages affiché est le nombre de titres, chapitres ou plages enregistrés sur un disque.
- Le programme est annulé si:
  - vous ouvrez ou refermez le plateau de lecture;
  - vous mettez le lecteur hors tension.
- Suivant les DVD, il se peut que vous ne puissiez pas activer la lecture programmée.
- Pendant la lecture PBC, vous ne pouvez pas définir un programme sauf si vous arrêtez la lecture.

## Reprise de la lecture là où vous avez stoppé un disque (Reprise de lecture)



Le lecteur mémorise l'endroit où vous avez arrêté un disque si l'indication "RESUME" apparaît dans la fenêtre d'affichage du panneau frontal. Dans ce cas, vous pouvez reprendre la lecture à partir de cet endroit. Tant que vous ne retirez pas le disque du lecteur, la fonction de reprise de lecture reste accessible même si vous mettez le lecteur hors tension.

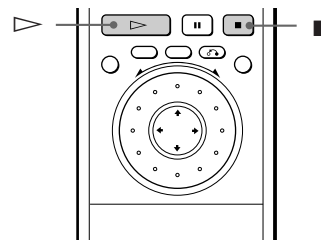

- Pendant la lecture d'un disque, appuyez sur pour arrêter la lecture.  
L'indication "RESUME" apparaît dans la fenêtre d'affichage du panneau frontal et le message "Lors de la prochaine lecture, le disque reprend à partir de l'endroit où vous avez arrêté." apparaît sur l'écran du téléviseur.  
Si "RESUME" ne s'affiche pas, c'est que la fonction de reprise de lecture n'est pas disponible.
  - Appuyez sur .
- Pour activer la lecture du disque depuis le début  
Lorsque "RESUME" apparaît dans la fenêtre d'affichage du panneau frontal avant de démarrer la lecture, appuyez sur pour désactiver l'indication "RESUME" et appuyez ensuite sur .

Remarques

- Suivant les DVD, il se peut que vous ne puissiez pas activer la fonction de reprise de lecture.
- La fonction de reprise de lecture n'est pas accessible dans les modes de lecture aléatoire ou programmée.
- Suivant l'endroit où vous avez arrêté le disque, il se peut que le lecteur reprenne la lecture à un autre endroit.
- L'endroit où vous avez arrêté le disque est désactivé si:
  - vous ouvrez ou refermez le plateau de lecture;
  - vous déconnectez le cordon d'alimentation;
  - vous changez le mode de lecture;
  - vous démarrez la lecture après avoir sélectionné un titre, un chapitre ou une plage;
  - vous pouvez changer les réglages de "MENU DVD", "AUDIO" ou "SOUS-TITRE" sous "CHOIX DE LA LANGUE" dans le menu de configuration
  - vous pouvez changer les réglages de "TYPE TÉLÉ", "CONTRÔLE PARENTAL" sous "RÉGLAGE INITIAL 1" dans le menu de configuration

## Commutation du son



Sur un DVD sur lequel des sons multilingues sont enregistrés, vous pouvez sélectionner la langue de votre choix pendant la lecture du DVD.  
 Sur un CD VIDÉO multiplex, vous pouvez sélectionner le son du canal gauche ou du canal droit et écouter le son du canal sélectionné via les haut-parleurs gauche et droit en même temps. Dans ce cas, le son est diffusé sans effet stéréo.

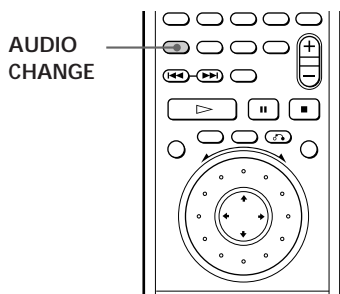

Appuyez sur AUDIO CHANGE pendant la lecture du disque.

Chaque fois que vous appuyez sur la touche, l'indication et la langue/son des haut-parleurs change selon la séquence suivante:

### ■ Pendant la lecture d'un DVD

AUDIO 1 → AUDIO 2 → .....

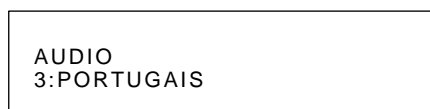

### ■ Pendant la lecture d'un CD VIDÉO ou d'un CD

1/G (1/L) : Le son du canal gauche



2/D (2/R) : Le son du canal droit



STÉRÉO (1/L 2/R) : Le son stéréo standard

### Remarques

- Suivant les DVD, il se peut que vous ne puissiez pas commuter la langue même si les sons enregistrés sur le DVD sont multilingues.
- Lors de la lecture d'un CD/CD VIDÉO, la lecture stéréo standard sera reprise lorsque:
  - vous ouvrez ou fermez le plateau à disque
  - vous mettez l'appareil hors tension
- Pendant la lecture d'un DVD, le son peut être modifié lorsque:
  - vous ouvrez ou fermez le plateau de disque
  - vous modifiez le titre
- Si la langue est affichée sous la forme d'un nombre à 4 chiffres, reportez-vous à la liste des codes de langue à la page 52.

## Affichage des sous-titres



Sur un DVD sur lequel des sous-titres sont enregistrés, vous pouvez activer ou désactiver l'affichage des sous-titres quand vous le voulez pendant la lecture. Sur un DVD sur lequel des sous-titres multilingues sont enregistrés, vous pouvez commuter la langue des sous-titres quand vous le voulez pendant la lecture.

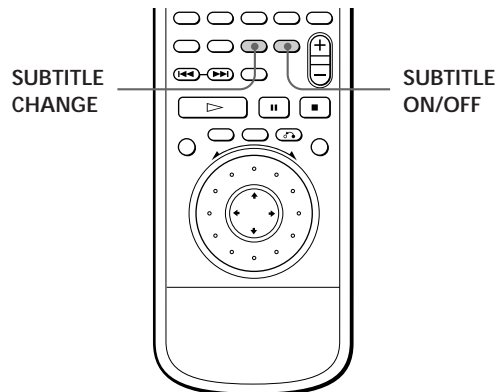

### Activation/désactivation des sous-titres

Appuyez sur SUBTITLE ON/OFF pendant la lecture du DVD.

Des sous-titres s'affichent sur l'écran du téléviseur.

### Pour désactiver les sous-titres

Appuyez à nouveau sur SUBTITLE ON/OFF.

### Remarques

- Pendant la lecture d'un DVD sur lequel aucun sous-titre n'a été enregistré, aucun sous-titre ne s'affiche même si vous appuyez sur SUBTITLE ON/OFF.
- Suivant les DVD, il se peut que vous ne puissiez pas activer la fonction de sous-titres même s'ils sont enregistrés sur le DVD.
- Suivant les DVD, il se peut que vous ne puissiez pas désactiver la fonction de sous-titres.
- Si la langue est affichée sous la forme d'un nombre à 4 chiffres, reportez-vous à la liste des codes de langue à la page 52.

### Commutation de la langue des sous-titres

Lorsque les sous-titres sont désactivés, appuyez sur SUBTITLE ON/OFF pour activer les sous-titres.

Pendant la lecture d'un DVD, appuyez plusieurs fois de suite sur SUBTITLE CHANGE jusqu'à ce que les sous-titres voulus apparaissent sur l'écran du téléviseur.

SOUS-TITRE 1 → SOUS-TITRE 2 → ...



### Remarques

- Le type et le nombre de langues pour les sous-titres varient d'un disque à l'autre.
- Suivant les DVD, il se peut que vous ne puissiez pas changer les sous-titres même si des sous-titres multilingues sont enregistrés sur le DVD.
- Pendant la lecture d'un DVD, le sous-titre peut être modifié lorsque:
  - vous ouvrez ou fermez le plateau de disque
  - vous modifiez le titre

## Commutation des angles

**DVD**

Sur les DVD sur lesquels plusieurs angles sont enregistrés pour une scène (multi-angles), vous pouvez commuter les angles quand vous voulez pendant la lecture du DVD.

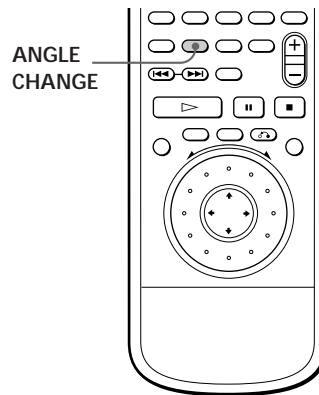

Lorsque l'indication "ANGLE" apparaît dans la fenêtre d'affichage du panneau frontal durant la lecture du DVD, appuyez plusieurs fois de suite sur ANGLE CHANGE jusqu'à ce que obteniez l'angle voulu.

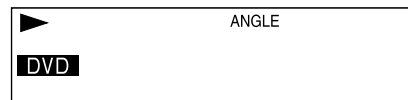

ANGLE 1 → ANGLE 2 → ...



**Vous pouvez spécifier l'angle au préalable**  
 Spécifiez l'angle si l'indication "ANGLE" n'est pas activée dans la fenêtre d'affichage du panneau frontal. Lorsque vient une scène pour laquelle plusieurs angles sont enregistrés, l'angle est sélectionné automatiquement.

### Remarques

- Le nombre d'angles varie d'un disque à un autre ou encore d'une scène à une autre. Le nombre d'angles pouvant être commutés pour une scène correspond au nombre d'angles enregistrés pour cette scène.
- Suivant les DVD, il se peut que vous ne puissiez pas commuter les angles, même si plusieurs angles sont enregistrés sur le DVD.

## Limitations de lecture pour les enfants (Contrôle parental)

**DVD**

La lecture de certains DVD peut être limitée en fonction de l'âge des utilisateurs. La fonction de "Contrôle parental" vous permet de programmer un niveau de limitation de lecture.

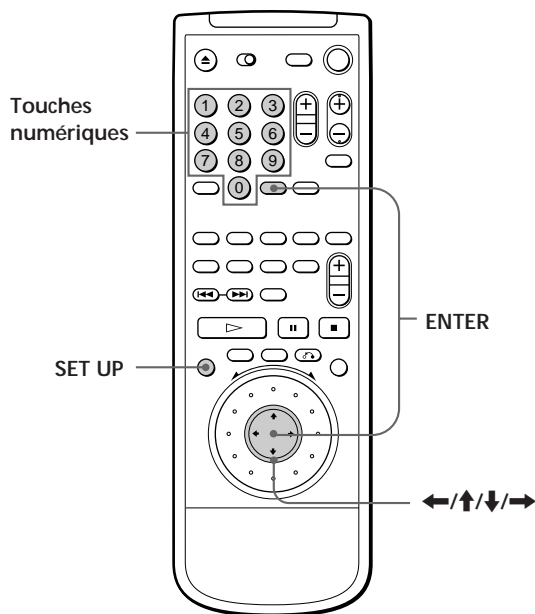

- 1 Appuyez sur SET UP pour afficher le menu d'installation sur l'écran du téléviseur avant de démarrer la lecture.

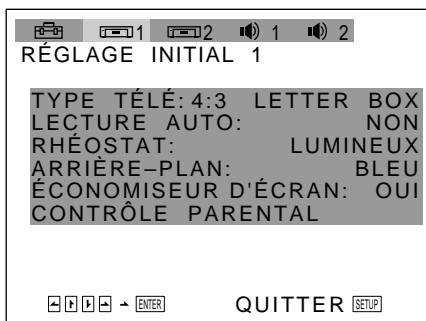

- 2 Sélectionnez "RÉGLAGE INITIAL 1" à l'aide de ←/→, puis appuyez sur ↓ ou ENTER.

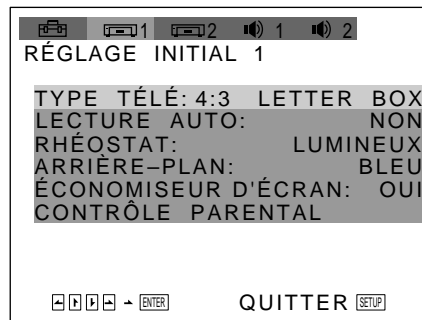

- 3 Sélectionnez "CONTRÔLE PARENTAL" à l'aide des touches ↑/↓ et appuyez ensuite sur ENTER.

- Si vous n'avez pas encore introduit de code de passe  
L'écran de saisie du code de passe apparaît.

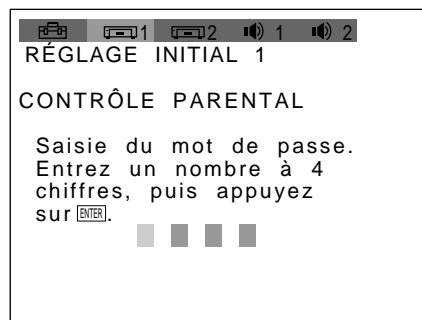

- Si vous avez déjà introduit un mot de passe  
L'écran de confirmation du mot de passe apparaît. Sauter l'étape 4.

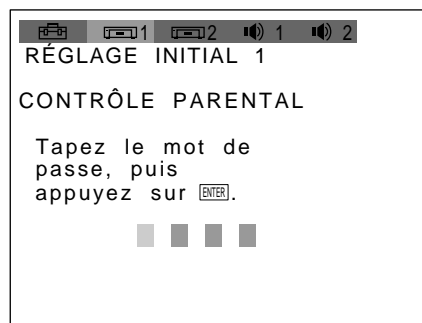



- 4 Introduisez un mot de passe à quatre chiffres à l'aide des touches numériques et appuyez ensuite sur ENTER.

Les chiffres se changent en astérisques (\*) et l'écran de confirmation du mot de passe apparaît.

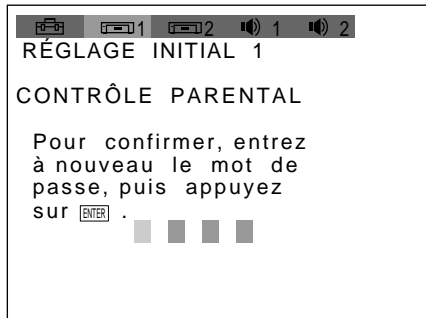

- 5 Pour confirmer votre mot de passe, introduisez-le à nouveau à l'aide des touches numériques et appuyez ensuite sur ENTER.

L'écran de réglage du niveau de limitation de lecture et de modification du mot de passe apparaît.

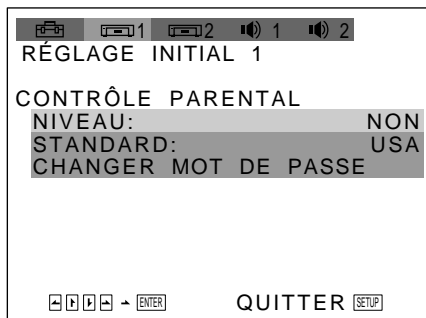

- 6 Sélectionnez "STANDARD" à l'aide des touches ↑/↓ et appuyez ensuite sur →.

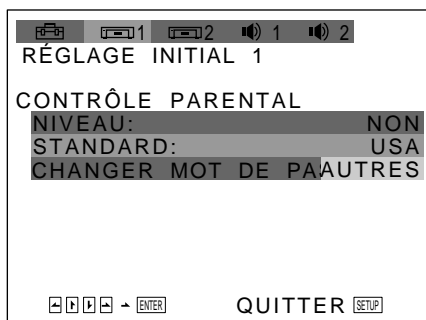

- 7 Sélectionnez une zone comme présélection de niveau de limitation de lecture à l'aide des touches ↑/↓ et appuyez ensuite sur →.

Si vous sélectionnez "AUTRES", sélectionnez et introduisez le code standard indiqué dans le tableau ci-dessous à l'aide des touches numériques.

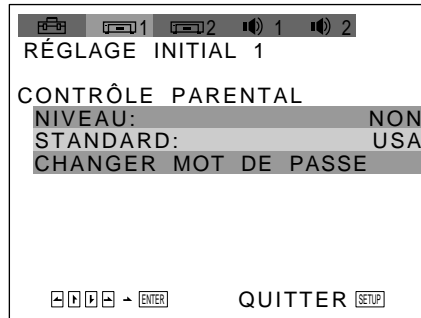

- 8 Sélectionnez "NIVEAU" à l'aide des touches ↑/↓ et appuyez ensuite sur →.

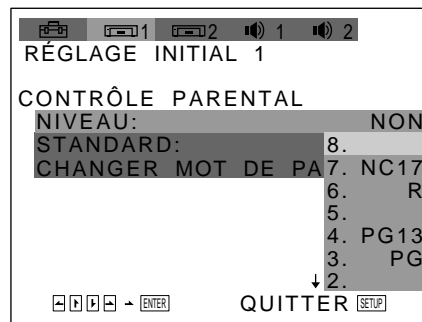

- 9 Sélectionnez le niveau voulu à l'aide des touches ↑/↓ et appuyez ensuite sur ENTER.

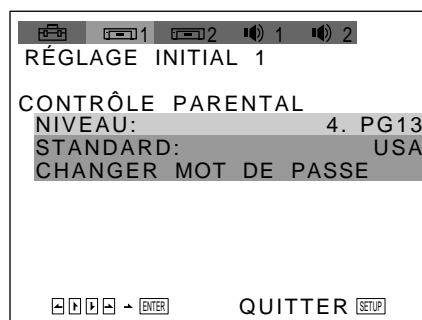

Plus la valeur est basse, plus la limitation de lecture est stricte.

Pour revenir à l'écran normal Appuyez sur SET UP.

Pour désactiver la fonction de contrôle parental et reproduire le DVD après avoir introduit votre code de passe Réglez "NIVEAU" sur "NON" à l'étape 9 et appuyez ensuite sur ▷.

(suite page suivante)

Pour changer le mot de passe

- 1 A l'étape 5, sélectionnez "CHANGER MOT DE PASSE" à l'aide des touches ↑/↓ et appuyez ensuite sur → ou ENTER.  
L'écran de modification du mot de passe apparaît.
- 2 Exécutez les étapes 4 et 5 pour introduire un nouveau mot de passe.



**Si vous avez oublié votre mot de passe**

Introduisez le numéro à six chiffres "199703" à l'étape 4 pour supprimer le mot de passe en cours. Pour introduire un nouveau mot de passe, recommencez la procédure à partir de l'étape 4.

**Remarques**

- Lorsque vous reproduisez un DVD qui n'est pas doté de la fonction de contrôle parental, ce lecteur ne vous permet pas d'en limiter la lecture.
- Si vous ne programmez pas de mot de passe, vous ne pouvez pas changer les réglages de limitation de lecture.
- Suivant les DVD, il se peut que vous soyez invité à changer le niveau de contrôle parental pendant la lecture du disque. Dans ce cas, introduisez un mot de passe et changez le niveau.  
Lorsque vous arrêtez la lecture du DVD, le niveau est ramené à sa valeur originale.

Standard	Numéro de code
Allemagne	2109
Autriche	2046
Belgique	2057
Canada	2079
Chine	2092
Danemark	2115
Espagne	2149
Finlande	2165
France	2174
Hongkong	2219
Indonésie	2238
Italie	2254
Japon	2276
Malaysia	2363
Norvège	2379
Pays-Bas	2376
Philippines	2424
Singapour	2501
Suède	2499
Suisse	2086
Taiwan	2543
Thaïlande	2528
Royaume-Uni	2184

## Commander un téléviseur ou un récepteur AV avec la télécommande fournie

En ajustant le signal de télécommande, vous pouvez commander votre téléviseur à l'aide de la télécommande fournie. Le réglage par défaut vous permet de commander des téléviseurs Sony identifiés par le logo .

Si vous raccordez le lecteur à un récepteur AV Sony, vous pouvez également régler l'entrée du récepteur sur ce lecteur à l'aide de la télécommande fournie.

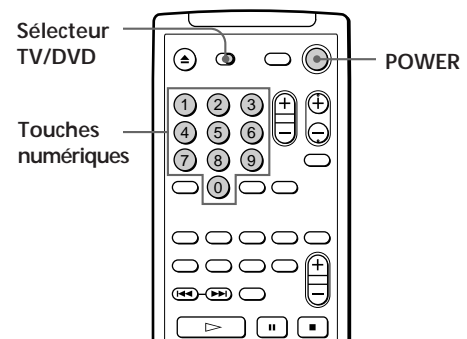

## Commander un téléviseur avec la télécommande

- 1 Réglez le sélecteur TV/DVD sur TV.
- 2 Maintenez le commutateur POWER enfoncé et introduisez à l'aide des touches numériques le code de fabricant du téléviseur tel qu'indiqué dans le tableau ci-dessous. Relâchez ensuite le commutateur POWER.

**Numéros de code des téléviseurs compatibles**

Si plusieurs numéros de code sont indiqués, testez-les un par un jusqu'à ce que vous trouviez celui qui est opérant avec votre téléviseur.

**Remarques**

- Si vous introduisez un nouveau numéro de code, le numéro de code précédemment programmé est effacé.
- Lorsque vous remplacez les piles de la télécommande, le numéro de code est automatiquement ramené à 01 (Sony). Si cela se produit, réintroduisez le numéro de code approprié.

Fabricant	Numéro de code	Fabricant	Numéro de code
Sony (réglage par défaut)	01	Panasonic	06,19
Akai	04	Philco	03,04
AOC	04	Philips	08
Centurion	12	Pioneer	16
Coronado	03	Portland	03
Curis-Mathes	12	Quasar	06,18
Daytron	12	Radio Shack	05,14
Emerson	03,04,14	RCA	04,10
Fisher	11	Sampo	12
General Electric	06,10	Sanyo	11
Gold Star	03,04,17	Scott	12
Hitachi	02,03	Sears	07,10,11
J.C.Penny	04,12	Sharp	03,05,18
JVC	09	Sylvania	08,12
KMC	03	Teknika	03,08,14
Magnavox	03,08,12	Toshiba	07
Marantz	04,13	Wards	03,04,12
MGA/Mitsubishi	04,12,13,17	Yorx	12
NEC	04,12	Zenith	15

Lorsque vous réglez le sélecteur TV/DVD sur TV, vous pouvez commander votre téléviseur à l'aide des touches suivantes.

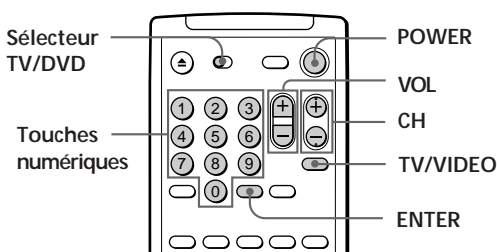

Appuyez sur	Pour
POWER	Mettre le téléviseur sous ou hors tension
TV/VIDEO	Sélectionner la source d'entrée du téléviseur
VOL	Régler le volume du téléviseur
CH	Changer le canal sur le téléviseur
Touches numériques et ENTER	Sélectionner le canal sur le téléviseur

#### Remarque

Suivant les téléviseurs, il se peut que vous ne puissiez pas commander votre téléviseur ou utiliser certaines des touches ci-dessus.

## Commander un récepteur AV Sony avec la télécommande

- 1 Réglez le sélecteur TV/DVD sur DVD.
- 2 Maintenez le commutateur POWER enfoncé et introduisez à l'aide des touches numériques le code du connecteur d'entrée de votre récepteur AV (voir tableau ci-dessous).\* Relâchez ensuite le commutateur POWER.

Connecteur du récepteur AV	Numéro de code
VIDEO 1	91
VIDEO 2	92
VIDEO 3	93
AUX 1	94
LD/DVD (réglage par défaut)	95
AC-3	96
TV	97

\* Si vous raccordez le lecteur à une minichaîne hi-fi Sony, tapez "98".

En appuyant sur la touche AV RECVR de la télécommande fournie, vous pouvez régler l'entrée du récepteur AV sur le lecteur.\*\* Vous pouvez également changer le volume sonore à l'aide de la touche AV VOL.

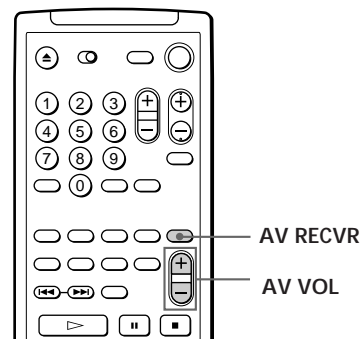

\*\* Si vous raccordez le lecteur à une minichaîne hi-fi SONY, appuyez plusieurs fois sur AV RECVR pour modifier l'entrée du système.

#### Remarque

En fonction du récepteur AV, il est possible que vous ne puissiez pas commander votre récepteur AV.

## Utilisation du menu d'installation

Le menu vous permet de réaliser la configuration initiale, de régler la qualité du son et de l'image, de sélectionner les différentes sorties, etc. Vous pouvez également spécifier une langue d'affichage des sous-titres et du menu d'installation, activer la limitation de lecture pour les enfants, etc.

Pour plus de détails sur les différents paramètres du menu d'installation, voir pages 33 à 35. Si vous voulez changer les réglages pour le canal 5.1, voir pages 36 à 41. Les options d'installation sont reprises dans la liste de la page 51.

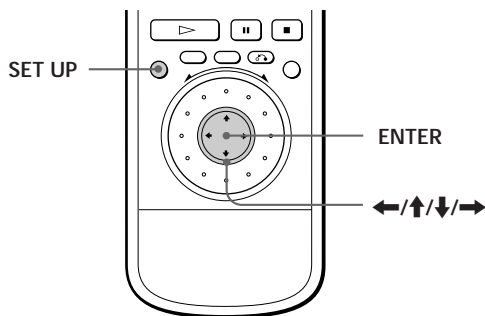

- 1 Appuyez sur SET UP pour afficher le menu d'installation sur l'écran du téléviseur.

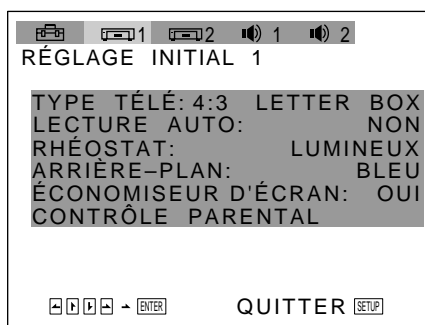

- 2 Sélectionnez le paramètre principal voulu à l'aide des touches ←/→ et appuyez ensuite sur ENTER. Le paramètre principal sélectionné est mis en évidence.

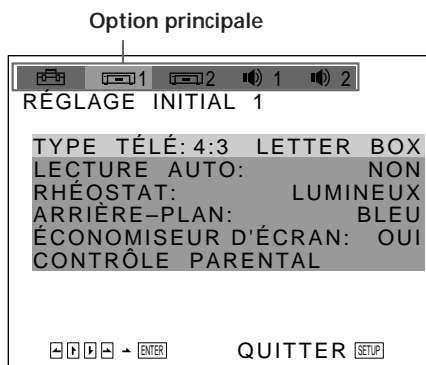

- 3 Sélectionnez l'option voulue à l'aide des touches ↑/↓ et appuyez ensuite sur → ou ENTER.

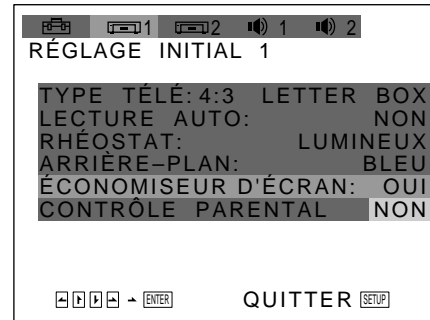

- 4 Sélectionnez la valeur de réglage voulue à l'aide des touches ↑/↓ et appuyez ensuite sur ENTER.

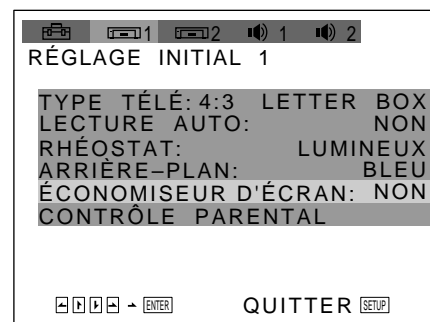

Pour désactiver le menu d'installation en cours de réglage Appuyez sur SET UP.

### Remarque

Certains paramètres du menu d'installation nécessitent des opérations autres que la sélection d'une valeur de réglage. Pour plus de détails sur ces paramètres, reportez-vous aux pages correspondantes.

## Sélection de la langue des menus et du son (CHOIX DE LA LANGUE)

Sélectionnez " " après avoir appuyé sur SET UP. L'indication "CHOIX DE LA LANGUE" vous permet de sélectionner différentes langues pour les menus ou le son.

Les réglages par défaut sont soulignés.

### Remarque

Si vous sélectionnez une langue qui n'est pas enregistrée sur le DVD, l'une des langues enregistrées est automatiquement sélectionnée, sauf pour les écrans de menu ("ÉCRANS").

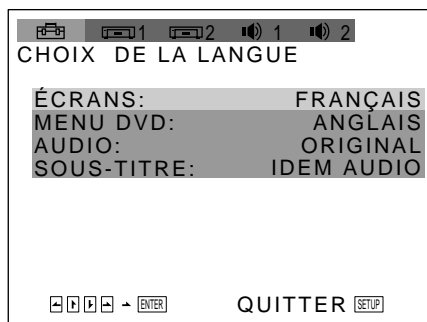

### ■ ÉCRANS (OSD)

Commute la langue pour les écrans de menu.

- ANGLAIS
- FRANÇAIS
- ESPAGNOL

### ■ MENU DVD

Commute la langue pour le menu DVD.

- ANGLAIS
- FRANÇAIS
- ESPAGNOL
- ITALIEN
- ALLEMAND
- HOLLANDAIS
- PORTUGAIS
- CHINOIS
- JAPONAIS
- AUTRES →

Si vous sélectionnez "AUTRES", sélectionnez et introduisez le code de langue figurant dans la liste à l'aide des touches numériques (page 52).

### ■ AUDIO

Commute la langue pour le son.

- ORIGINAL: La langue prioritaire sur le disque
- ANGLAIS
- FRANÇAIS
- ESPAGNOL
- ITALIEN
- ALLEMAND
- HOLLANDAIS
- PORTUGAIS
- CHINOIS
- JAPONAIS
- AUTRES →

Si vous sélectionnez "AUTRES", sélectionnez et introduisez le code de langue figurant dans la liste à l'aide des touches numériques (page 52).

### ■ SOUS-TITRE

Commute la langue pour les sous-titres.

- IDEM AUDIO
- ANGLAIS
- FRANÇAIS
- ESPAGNOL
- ITALIEN
- ALLEMAND
- HOLLANDAIS
- PORTUGAIS
- CHINOIS
- JAPONAIS
- AUTRES →

Si vous sélectionnez "AUTRES", sélectionnez et introduisez le code de langue figurant dans la liste à l'aide des touches numériques (page 52).

\* Lorsque vous sélectionnez "IDEM AUDIO", la langue des sous-titres change en fonction de la langue du son.

## Réglages initiaux de l'affichage (RÉGLAGE INITIAL 1)

Sélectionnez "1" après avoir appuyé sur SET UP. Le menu "RÉGLAGE INITIAL 1" vous permet de régler l'affichage en fonction des conditions de lecture. Les réglages par défaut sont soulignés.

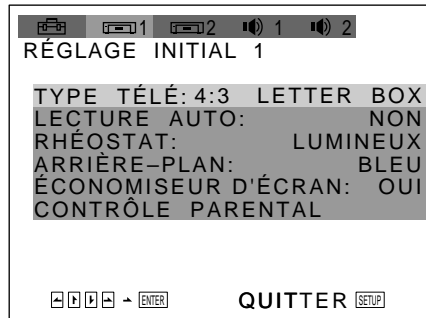

### ■ TYPE TÉLÉ

Sélection du format du téléviseur à raccorder.

- **4:3 LETTER BOX**: si vous raccordez un téléviseur normal au lecteur. Affiche les images larges avec des bandes dans le haut et dans le bas de l'écran.
- **4:3 PAN SCAN**: si vous raccordez un téléviseur normal au lecteur. Affiche les images larges sur la totalité de l'écran, une partie étant automatiquement coupée.
- **16:9**: si vous raccordez un téléviseur à grand écran au lecteur.

4:3 LETTER BOX

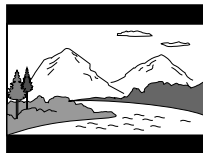

4:3 PAN SCAN

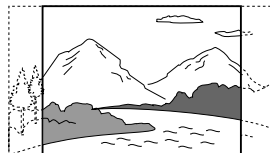

16:9

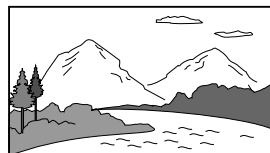

### Remarque

Suivant les DVD, il se peut que "4.3 LETTER BOX" soit sélectionné automatiquement au lieu de "4.3 PAN SCAN" et vice-versa.

### ■ LECTURE AUTO

Sélection des réglages de lecture automatique lorsque vous branchez le cordon d'alimentation sur une prise murale (secteur).

- **NON**: ne utilise pas "MINUTERIE", "DEMO1" ou "DEMO2" pour le démarrage de la lecture.
- **MINUTERIE**: activation du démarrage automatique de la lecture d'un disque lors du branchement du cordon d'alimentation sur une prise murale (secteur). En raccordant un programmeur (non fourni), vous pouvez faire démarrer la lecture à l'heure de votre choix.
- **DEMO1**: démarre automatiquement la démonstration 1.
- **DEMO2**: démarre automatiquement la démonstration 2.

### ■ RHÉOSTAT

Réglage de l'intensité de l'éclairage de la fenêtre d'affichage du panneau frontal.

- **LUMINEUX**: rend la fenêtre d'affichage du panneau frontal plus lumineuse.
- **SOMBRE**: rend la fenêtre d'affichage du panneau frontal plus sombre.
- **NON**: désactive l'éclairage de la fenêtre d'affichage du panneau frontal.

### ■ ARRIÈRE-PLAN

Sélection de la couleur de fond de l'écran du téléviseur en mode d'arrêt.

- **BLEU**: le fond est bleu.
- **NOIR**: le fond est noir.

### ■ ÉCONOMISEUR D'ÉCRAN

Active et désactive l'économiseur d'écran. Si vous activez l'économiseur d'écran, l'image de l'économiseur d'écran apparaît lorsque vous laissez le lecteur ou la télécommande en mode de pause ou d'arrêt pendant 15 minutes. L'économiseur d'écran est utile pour empêcher toute altération de votre écran d'affichage.

- **OUI**: active l'économiseur d'écran.
- **NON**: désactive l'économiseur d'écran.

### ■ CONTRÔLE PARENTAL

Programmation d'un code de passe et d'un niveau de limitation de lecture pour la reproduction d'un DVD doté de la fonction de limitation de lecture pour enfants. Pour plus de détails, voir page 28.

## Réglages initiaux du son (RÉGLAGE INITIAL 2)

Sélectionnez “**2**” après avoir appuyé sur SET UP. Le menu “RÉGLAGE INITIAL 2” vous permet de régler le son en fonction des conditions de lecture. Les réglages par défaut sont soulignés.



### ■ SÉLECTION DE PLAGE

Donne la priorité au format Dolby Digital (AC-3) lorsque vous reproduisez des DVD sur lesquels plusieurs formats audio sont enregistrés. Si plusieurs canaux audio sont enregistrés en format Dolby Digital (AC-3), le canal audio le plus élevé en nombre enregistré en format Dolby Digital (AC-3) est reproduit.

- **NON**: Aucune priorité n'est accordée.
- **AUTO**: La priorité est accordée.

#### Remarques

- Si vous réglez ce paramètre sur “OUI”, il se peut que la langue change suivant les réglages “AUDIO” dans “CHOIX DE LA LANGUE”. Le réglage “SÉLECTION DE PLAGE” bénéficie d'une priorité supérieure aux réglages “AUDIO” sous “CHOIX DE LA LANGUE” (page 33).
- Suivant les DVD, il se peut que la priorité des canaux audio soit prédéterminée. Dans ce cas, vous ne pouvez pas donner la priorité au format Dolby Digital (AC-3) en sélectionnant “AUTO”.

### ■ AMBIOPHONIE\*

Commute les méthodes de mixage lorsque vous reproduisez un DVD sur lequel le son est enregistré en format Dolby Digital (AC-3).

- **OUI**: si le lecteur est raccordé à un appareil audio compatible avec le son spatial Dolby, Dolby Pro Logic, etc.
- **NON**: si le lecteur est raccordé à un appareil audio normal.

- \* Le réglage affecte les connecteurs de la façon suivante :
- connecteurs LINE OUT (AUDIO 1, 2)
  - connecteurs DIGITAL OUT (OPTICAL, COAXIAL).

### ■ SORTIE NUMÉRIQUE

Commute les méthodes de sortie des signaux audio via les connecteurs DIGITAL OUT OPTICAL et COAXIAL sur le panneau arrière du lecteur.

- **PCM**: si le lecteur est raccordé à un appareil audio sans décodeur Dolby Digital (AC-3) intégré. Lorsque vous reproduisez une plage sonore Dolby Digital (AC-3), le lecteur ne transmet aucun son.
- **DOLBY DIGITAL/PCM**: si le lecteur est raccordé à un appareil audio équipé d'un décodeur Dolby Digital (AC-3) intégré.
- **D-PCM (Downmix PCM)**: lorsque vous reproduisez les pistes sonores Dolby Digital (AC-3), les signaux de sortie audio sont mixés en 2 canaux. Suivant les réglages de l'option “AMBIOPHONIE”, vous pouvez choisir d'intégrer la composante spatiale dans les signaux ou non. Les signaux de sortie audio transmis via les connecteurs 5.1 OUTPUT sont également mixés de la même manière. Pour exploiter le son Dolby Digital (AC-3) original via les connecteurs 5.1 OUTPUT, ne réglez pas cette option sur “D-PCM”.

#### Remarque

Sélectionnez correctement le réglage. Sinon, aucun son ou des sons anormaux seront diffusés par les haut-parleurs qui risquent de vous altérer l'ouïe ou d'endommager les haut-parleurs.

### ■ DRC AUDIO (commande de plage dynamique)

Rend le son plus clair avec le volume abaissé le soir, etc. lorsque vous reproduisez un DVD. Cette fonction affecte la sortie des connecteurs DIGITAL OUT uniquement lorsque “SORTIE NUMÉRIQUE” dans “RÉGLAGE INITIAL 2” est mis sur “PCM,” la sortie des connecteurs LINE OUT (AUDIO 1,2) et 5.1 OUTPUT.

- **NON**: en principe, sélectionnez cette position.
- **OUI**: rend le son plus clair même lorsque vous avez baissé le volume.

#### Remarque

Si vous reproduisez un DVD sans la fonction DRC AUDIO, il se peut que ce réglage n'exerce aucun effet sur le son.

### ■ ATT. AUDIO (atténuation)

Sélection du réglage de la sortie des connecteurs LINE OUT (AUDIO 1, 2) et 5.1 OUTPUT en fonction de l'appareil audio à raccorder.

- **NON**: désactivation de l'atténuation audio.
- **OUI**: réduction du niveau de sortie audio de façon à supprimer les distorsions.

#### Remarque

Le réglage n'affecte pas la sortie des connecteurs DIGITAL OUT OPTICAL et COAXIAL.

### ■ FILTRE AUDIO

Sélection du type de filtre numérique pour la réduction des parasites d'une fréquence supérieure à 22,05 kHz (fs 44,1 kHz), 24kHz (fs 48kHz) ou 48kHz (fs 96kHz).

- **NET**: rend le son clair et assure une reproduction précise du son. En principe, sélectionnez cette position.
- **LENT**: rend le son chaud et profond.

#### Remarque

Suivant les disques, il se peut que ce réglage n'exerce aucun effet sur le son.

### Qu'est-ce que le son spatial Dolby Digital?

Certains DVD comptent des canaux audio 5.1 enregistrés en format Dolby Digital (AC-3). Avec un amplificateur doté de canaux d'entrée 5.1 et de 5 (+1\*) haut-parleurs, vous pouvez créer une présence sonore plus naturelle dans le confort de votre intérieur. Même si vous disposez de moins de 5 (+1\*) haut-parleurs, le lecteur distribue le signal de sortie aux haut-parleurs de façon appropriée.

Vous pouvez également exploiter le système VES (son spatial virtuel optimisé) à l'aide du procédé DCS (son cinématographique numérique) développé par Sony. Le système VES ne réalise le son spatial qu'avec des haut-parleurs frontaux.

\* Haut-parleur d'extrêmes-graves

### Raccordement d'un système de haut-parleurs

#### Raccordement

Raccordez au lecteur et aux haut-parleurs un amplificateur doté de canaux d'entrées 5.1. Reportez-vous au schéma de la page suivante.

#### Remarques sur le raccordement

- Ne branchez pas le cordon d'alimentation à une prise murale (secteur) et n'appuyez pas sur le commutateur POWER avant d'avoir terminé toutes les connexions.
- Les connecteurs des câbles doivent être insérés à fond dans les prises. Des connexions lâches peuvent provoquer un souffle et des parasites.
- Les prises et les fiches des câbles de connexion sont identifiées par les codes de couleur suivants:  
Fiches et prises rouges: canal audio droit  
Fiches et prises blanches: canal audio gauche  
Vous pouvez utiliser les câbles rouges ou blancs pour raccorder le haut-parleur central et le haut-parleur d'extrêmes-graves.

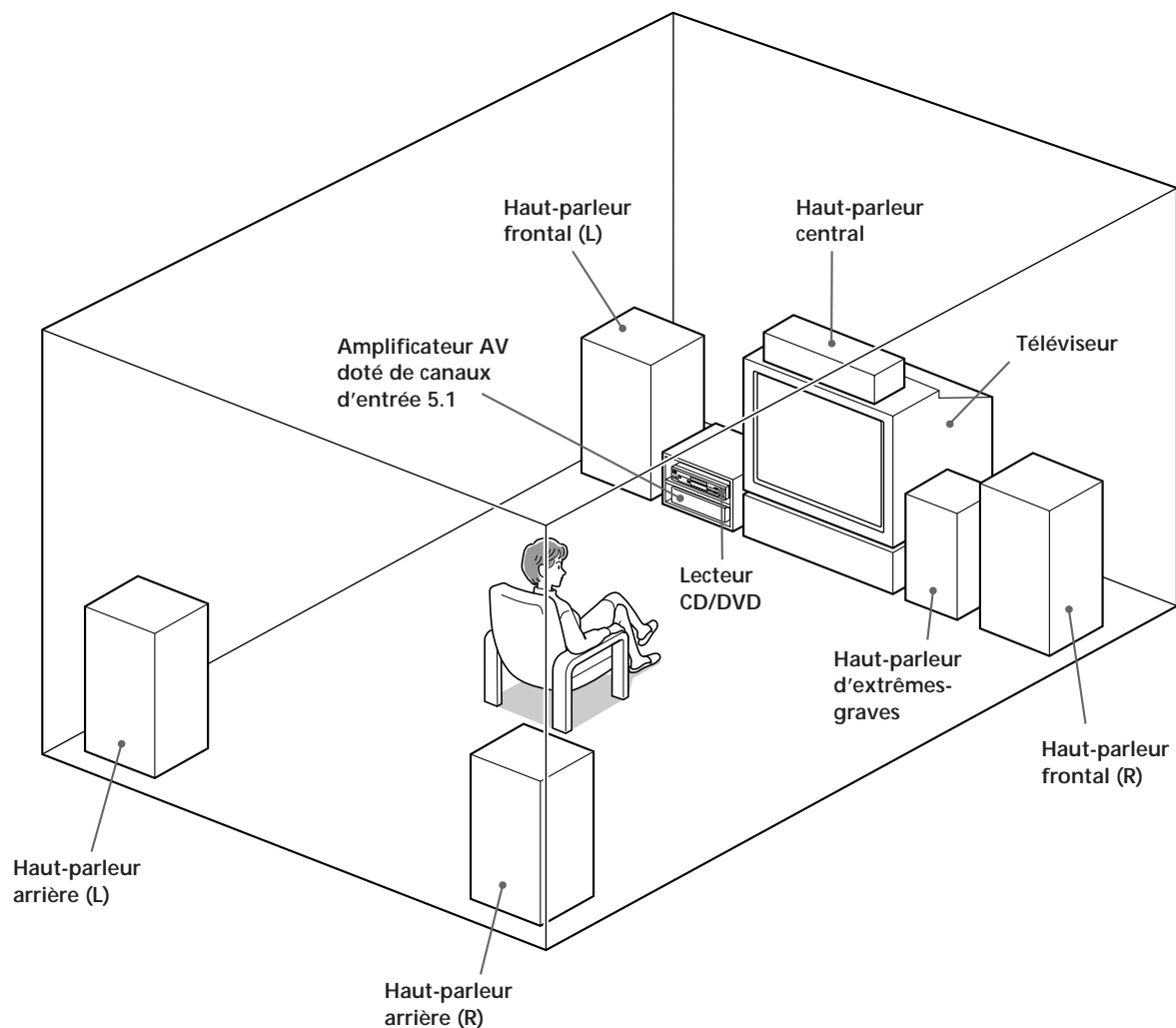



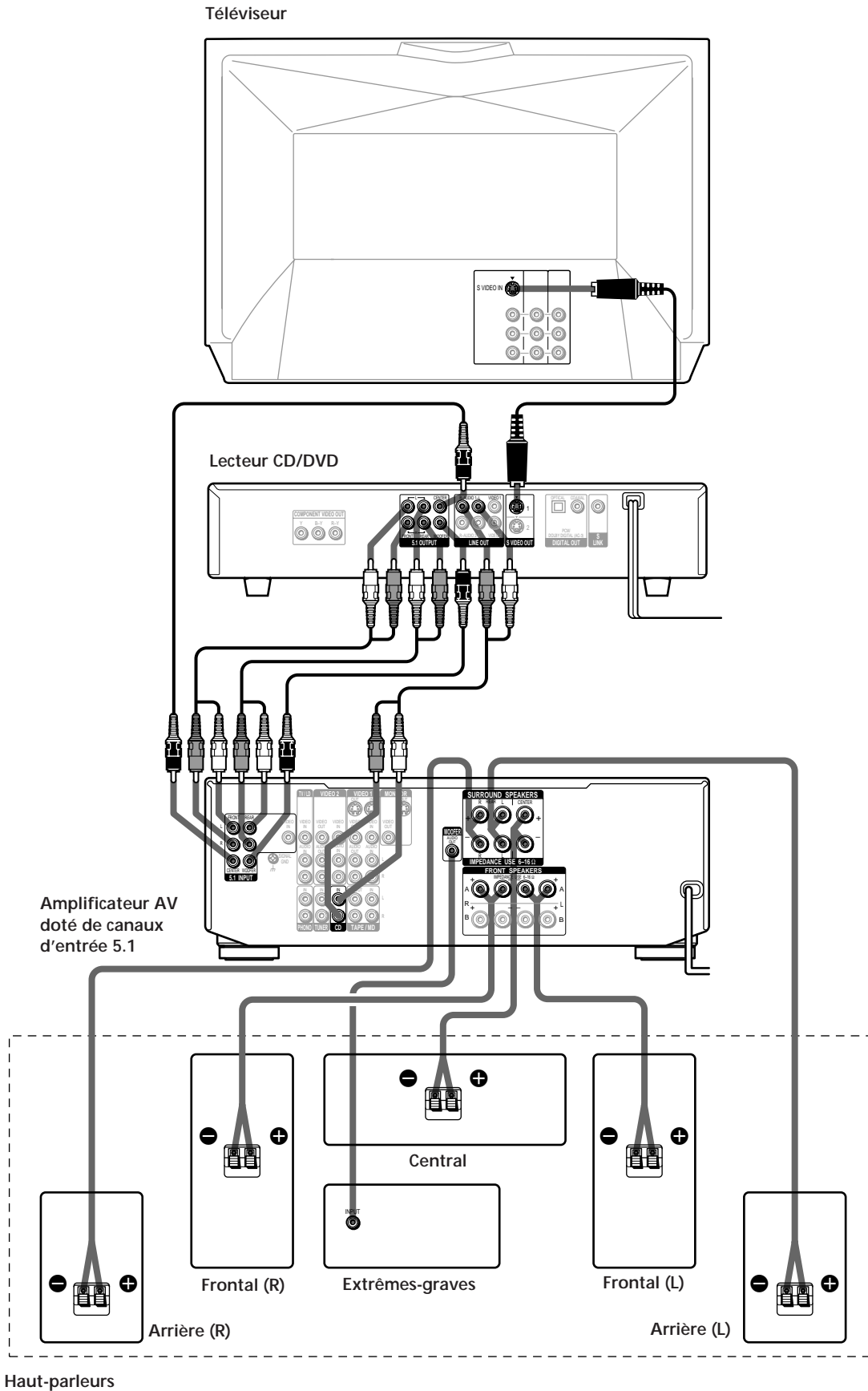

## Installation des haut-parleurs

Pour obtenir le meilleur son spatial possible, nous recommandons les conditions d'installation suivantes.

- Utilisez des haut-parleurs à hautes performances.
- Utilisez des haut-parleur arrière et central compatibles en taille et en performances avec vos haut-parleurs frontaux.
- Tous les haut-parleurs doivent être installés à distance égale de la position d'écoute.
- Si possible, placez le haut-parleur d'extrêmes-graves entre les haut-parleurs frontaux (L, R).

### Remarque

N'installez pas les haut-parleurs central ou arrière plus loin de la position d'écoute que les haut-parleurs frontaux.

## Configuration des haut-parleurs

Pour obtenir le meilleur son spatial possible, spécifiez d'abord le type de haut-parleurs que vous avez raccordés et leur distance par rapport à votre position d'écoute. Activez ensuite la tonalité de test pour pouvoir ajuster le volume des haut-parleurs au même niveau.

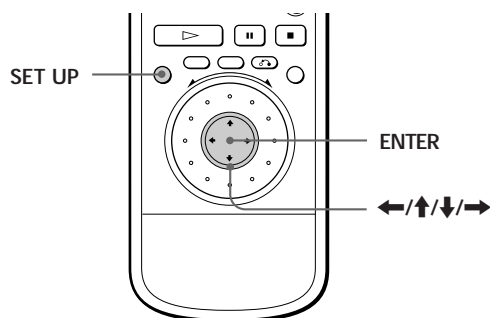

## Spécification du type des haut-parleurs

- 1 Appuyez sur SET UP, sélectionnez "1" et appuyez ensuite sur ENTER.
- 2 Sélectionnez le haut-parleur que vous voulez régler dans "RÉGLAGE H-P" et appuyez sur ENTER.
- 3 Sélectionnez le symbole approprié pour le haut-parleur concerné et appuyez ensuite sur ENTER.

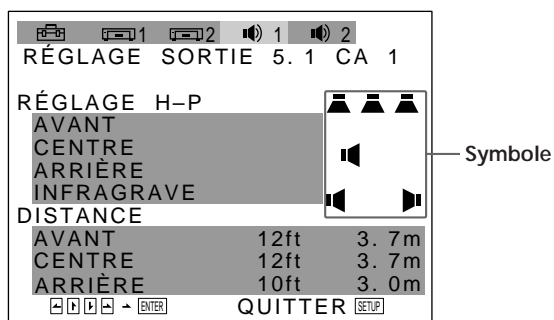

### Remarque

Lorsque vous sélectionnez un symbole, le son est momentanément coupé.

#### ■ Haut-parleur frontal, haut-parleur central ou haut-parleur arrière

En principe, sélectionnez ce symbole si vous utilisez de puissants haut-parleurs à large bande qui reproduisent efficacement les basses fréquences. C'est le réglage par défaut.

Sélectionnez ce symbole si vous constatez des distorsions acoustiques ou si les effets spatiaux sont difficilement audibles lorsque vous utilisez de petits haut-parleurs avec une réponse en basses fréquences minimale.

Si vous ne voulez pas raccorder le haut-parleur, sélectionnez ce symbole. Vous ne pouvez pas sélectionner ce symbole pour les haut-parleurs frontaux.

Les sélections de haut-parleur ci-dessus activent le circuit de renvoi des graves Dolby Digital et assurent la diffusion des basses fréquences par les haut-parleurs appropriés.

#### ■ Haut-parleur d'extrêmes-graves

Si vous raccordez un haut-parleur d'extrêmes-graves, sélectionnez ce symbole pour sortir le canal LFE (effets de basses fréquences) par le haut-parleur d'extrêmes-graves. C'est le réglage par défaut.

Si vous ne raccordez pas de haut-parleur d'extrêmes-graves, sélectionnez ce symbole. Vous activez ainsi le circuit de renvoi des graves Dolby Digital (AC-3) et les signaux LFE sont diffusés par d'autres haut-parleurs.

### Remarques

- La fréquence de coupure du haut-parleur d'extrêmes-graves est fixée à 100Hz.
- Réglez la plus haute fréquence de coupure possible pour le haut-parleur d'extrêmes-graves.
- Suivant les réglages des autres haut-parleurs, il se peut que le haut-parleur d'extrêmes-graves ne puisse diffuser un son très puissant.
- Les options de contrôle des graves du circuit de renvoi des graves de ce lecteur permettent d'optimiser la configuration du système en fonction de la configuration système totale sélectionnée. Dans certains cas, des sélections de haut-parleur indépendantes peuvent être changées pour pouvoir exploiter le son multicanal dans des conditions optimales.
- Si vos haut-parleurs sont trop petits pour reproduire les très basses fréquences, réglez tous les paramètres de haut-parleur sur petit "1" et utilisez un subwoofer pour les basses fréquences.

## Spécification de la distance des haut-parleurs

- 1 Appuyez sur SET UP, sélectionnez "1" et appuyez ensuite sur ENTER.
- 2 Sélectionnez le haut-parleur dont vous voulez spécifier la "DISTANCE" et appuyez sur ENTER.
- 3 Ajustez la valeur à l'aide des touches ↑/↓ et appuyez ensuite sur ENTER.

### Remarque

Lorsque vous réglez la distance, le son est momentanément coupé.

Vous pouvez varier la distance de chaque haut-parleur comme suit. Les réglages par défaut sont indiqués entre parenthèses.

#### ■ Haut-parleurs frontaux (3,7 m, 12 ft)

- La distance des haut-parleurs frontaux est réglable par intervalles de 1 ft (0,3 m) entre 4 à 50 ft (1,2 et 15,2 mètres).
- Si les deux haut-parleurs ne sont pas placés à égale distance de votre position d'écoute, réglez la distance du haut-parleur le plus proche.

#### ■ Haut-parleur central (3,7 m, 12 ft)

La distance du haut-parleur central est réglable par intervalles de 1 ft (0,3 m) depuis une distance égale à la distance des haut-parleurs frontaux jusqu'à une distance de 4 ft (1,2 m) vers votre position d'écoute.

### Remarque

Ne placez pas le haut-parleur central plus loin de votre position d'écoute que les haut-parleurs frontaux.

#### ■ Haut-parleurs arrière (3,0 m, 10 ft)

- La distance des haut-parleurs arrière est réglable par intervalles de 1 ft (0,3 m) depuis une distance égale à la distance des haut-parleurs frontaux jusqu'à une distance de 16 ft (4,9 m) de votre position d'écoute.
- Si les deux haut-parleurs ne sont pas placés à égale distance de votre position d'écoute, réglez la distance du haut-parleur le plus proche.

### Remarque

Ne placez pas les haut-parleurs arrière plus loin de votre position d'écoute que les haut-parleurs frontaux.

## Réglage du volume des haut-parleurs

- 1 Lorsque vous avez arrêté la lecture, appuyez sur SET UP et sélectionnez "2", puis appuyez sur ENTER.
- 2 Réglez "TEST TONALITÉ" sur "OUI". Vous entendez successivement la tonalité de test diffusée par chaque haut-parleur.
- 3 Depuis votre position d'écoute, ajustez la valeur de "ÉQUILIBRE" et de "NIVEAU" à l'aide des touches ↑/↓ et ENTER. Durant ce réglage, la tonalité de test est émise simultanément par les deux haut-parleurs.
- 4 Réglez "TEST TONALITÉ" sur "NON" pour désactiver la tonalité de test.

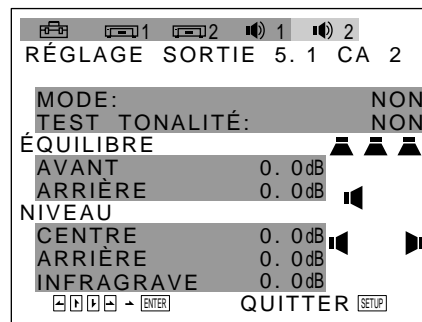

### Remarque

Pendant la lecture d'un disque, vous ne pouvez pas entendre la tonalité de test.

Vous pouvez varier la balance et le niveau de chaque haut-parleur en procédant comme suit. Les réglages par défaut sont indiqués entre parenthèses.

#### ■ Balance des haut-parleurs frontaux (0 dB)

Ajustez la balance entre les haut-parleurs frontaux gauche et droit (-8 dB [L] ~+8 dB [R], incréments de 0,5 dB).

#### ■ Balance des haut-parleurs arrière (0 dB)

Ajustez la balance entre les haut-parleurs arrière gauche et droit (-8 dB [L] ~+8 dB [R], incréments de 0,5 dB).

#### ■ Niveau du haut-parleur central (0 dB)

Ajustez le niveau du haut-parleur central (-20 dB ~+6 dB, incréments de 0,5 dB).

#### ■ Niveau des haut-parleurs arrière (0 dB)

Ajustez le niveau des haut-parleurs arrière (-20 dB ~+6 dB, incréments de 0,5 dB).

#### ■ Niveau du haut-parleur d'extrêmes-graves (0dB)

Ajustez le niveau du haut-parleur d'extrêmes-graves (-10 dB ~+6 dB, incréments 0,5 dB). La tonalité de test n'est pas diffusée par le haut-parleur d'extrêmes-graves.

Pour régler le volume de tous les haut-parleurs en une fois

Utilisez la commande de volume de l'amplificateur.

Pour revenir au réglage par défaut

Sélectionnez le symbole ou l'option, puis appuyez sur CLEAR.

## Réglages initiaux du son spatial Dolby Digital

Pour exploiter le son spatial Dolby Digital, réglez le signal de sortie des connecteurs de sortie de canal 5.1.

### Remarque

Pour exploiter le son Dolby Digital (AC-3) original via les connecteurs 5.1 OUTPUT, ne réglez pas "SORTIE NUMÉRIQUE" sur "D-PCM" sous "RÉGLAGE INITIAL 2" dans le menu de configuration. Pour plus de détails, voir page 35.

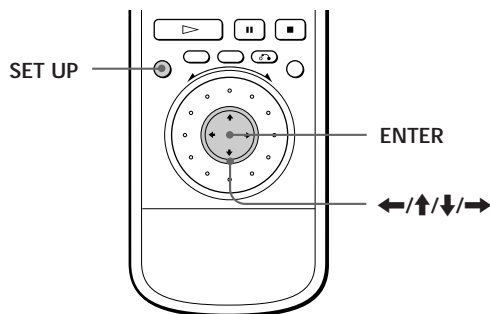

- 1 Appuyez sur SET UP, sélectionnez "2" et appuyez ensuite sur ENTER.
- 2 Réglez "MODE" sur l'option voulue.

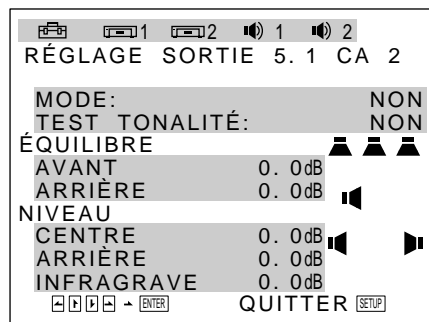

Le réglage par défaut est "NON".

### ■ MODE

- **NON**: sortie de tous les signaux enregistrés sur le DVD. Si vous raccordez moins de 5 (+1) haut-parleurs, le lecteur distribue de façon appropriée le signal de sortie du haut-parleur manquant entre les autres haut-parleurs. Pendant la lecture d'un CD ou d'un CD VIDÉO, le signal stéréo est sorti par les haut-parleurs frontaux.
- **PRO LOGIC**: sortie des signaux traités Pro Logic lorsque les signaux d'entrée sont stéréo.
- **VES A\***: applique une tridimensionnalisation du son de manière à créer des haut-parleurs arrière virtuels avec le son des haut-parleurs frontaux (L, R) sans utiliser de véritables haut-parleurs arrière. Les haut-parleurs virtuels sont reproduits comme indiqué dans l'III. 1.
- **VES B\***: applique une tridimensionnalisation du son de manière à créer des haut-parleurs arrière virtuels avec le son des haut-parleurs frontaux (L, R) sans utiliser de véritables haut-parleurs arrière. Les haut-parleurs virtuels sont reproduits comme indiqué dans l'III. 2.

\* Ces réglages affecte également la sortie des connecteurs LINE OUT (AUDIO 1, 2).

### Remarques

- Lorsque vous sélectionnez une option, le son est momentanément coupé.
- Lorsque vous sélectionnez "PRO LOGIC", il se peut que, suivant les disques, le son ne soit diffusé que par le haut-parleur central.
- Si le signal de lecture n'intègre pas de composante spatiale, les effets peuvent être difficiles à percevoir même si vous sélectionnez "PRO LOGIC", "VES A" ou "VES B". Dans ce cas, réglez cette option sur "NON".
- Si le son comporte des distorsions lorsque vous sélectionnez "PRO LOGIC", "VES A" ou "VES B", réglez cette option sur "NON".
- Si vous raccordez uniquement des haut-parleurs frontaux, il n'y aura pas d'effet spatial même si vous sélectionnez "PRO LOGIC".
- Lorsque vous sélectionnez "VES A" ou "VES B", vous ne pouvez pas ajuster le niveau ou la balance des haut-parleurs à l'exception des haut-parleurs frontaux.
- Si les deux haut-parleurs frontaux ne sont pas placés à égale distance de votre position d'écoute, les effets peuvent être difficilement perceptibles même si vous sélectionnez "VES A" ou "VES B".
- Le réglage "PRO LOGIC" est uniquement opérant lorsque :
  - vous reproduisez un CD/VIDEO CD;
  - vous reproduisez une piste sonore PCM d'un DVD;
  - vous reproduisez la piste sonore "DOLBY DIGITAL 2/0" d'un DVD.

### III.1 VES (son spatial virtuel optimisé) A

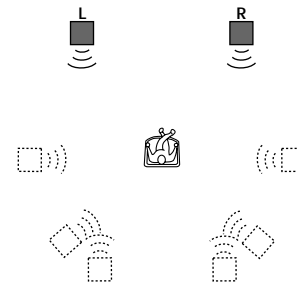

### III.2 VES (son spatial virtuel optimisé) B

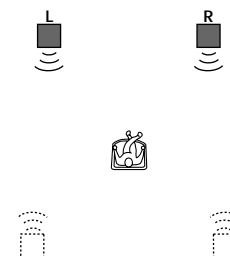

**Pour afficher les canaux de lecture**

Vous pouvez afficher les canaux de lecture à l'écran. En format Dolby Digital (AC-3), les signaux allant du monaural à canal 5.1 peuvent être enregistrés sur un DVD. Le nombre de canaux enregistrés varie suivant les DVD.

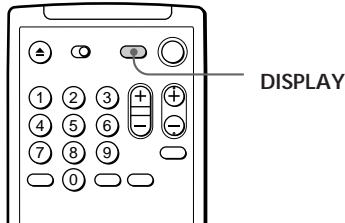

Appuyez plusieurs fois de suite sur DISPLAY jusqu'à ce que l'écran de canal apparaisse.

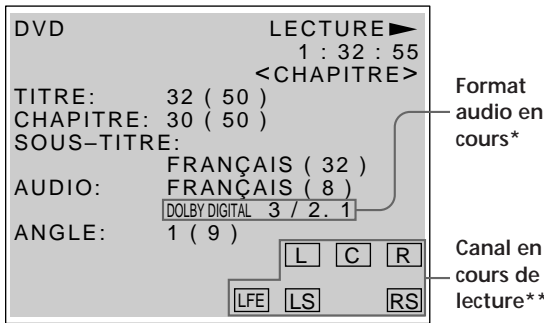

\* "PCM", "MPEG" ou "DOLBY DIGITAL" est affiché. Dans le cas de "DOLBY DIGITAL", les canaux de la page de lecture sont affichés par un numéro comme indiqué ci-après:

Dans le cas du canal 5.1 Dolby Digital (AC-3):

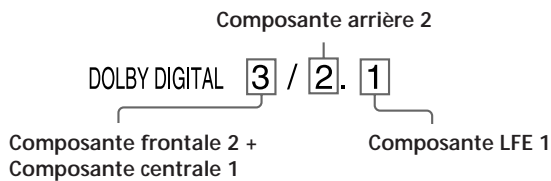

\*\* Le canal de lecture indique les signaux transmis via les connecteurs 5.1 OUTPUT qu'il y ait des haut-parleurs ou non. Les lettres dans l'écran de canal signifient:

- L: Frontal (L)
- R: Frontal (R)
- C: Central (monaural)
- LS: Arrière (L)
- RS: Arrière (R)

- S: Arrière (monaural)- la composante arrière du signal stéréo traité Pro Logic.
- LFE: - s'affiche uniquement pendant la lecture du signal LFE (effets de basses fréquences)

Si "S" est affiché en gris, vous pouvez exploiter l'effet spatial lorsque vous réglez "MODE" dans "REGLAGE SORTIE 5.1 CA 2" sur "PRO LOGIC", "VES A" ou "VES B" dans l'écran d'installation. Ce réglage n'est opérant que si le format audio en cours est "DOLBY DIGITAL 2/0".

Exemples d'écrans:

- PCM (stéréo)



- PRO LOGIC (PCM)

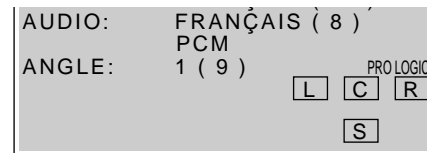

- Canal 5.1 Dolby Digital (AC-3)

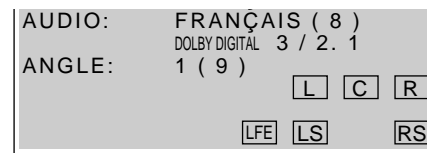

**💡** Vous pouvez identifier les logiciels à codage Dolby Surround en vérifiant le conditionnement

Utilisez des disques portant le logo . Pour pouvoir exploiter la lecture Dolby Digital (AC-3), vous devez utiliser des disques portant ce logo.

**Remarque**

L'indicateur DOLBY DIGITAL est désactivé lorsque:

- vous introduisez un CD ou un CD VIDÉO;
- le format audio en cours est PCM ou MPEG Audio.

## Précautions

### Sécurité

- Attention – L'utilisation d'instruments optiques avec cet appareil augmente le risque de blessures aux yeux.
- Si des liquides ou des solides venaient à tomber dans le châssis, débranchez le lecteur et faites-le vérifier par le personnel qualifié avant de le remettre en service.

### Alimentation

- Le lecteur n'est pas déconnecté de la source d'alimentation (secteur) aussi longtemps qu'il reste branché sur la prise murale, même si le lecteur proprement dit a été mis hors tension.
- Débranchez le lecteur de la prise murale si vous prévoyez de ne pas l'utiliser pendant une période prolongée. Pour débrancher le cordon d'alimentation (secteur), saisissez-le par la fiche. Ne tirez jamais sur le cordon proprement dit.
- Si le cordon d'alimentation (secteur) devait être remplacé, faites-le uniquement réaliser dans un centre de service après-vente agréé.

### Installation

- Installez le lecteur dans un endroit suffisamment ventilé de manière à éviter toute surchauffe interne.
- N'installez pas le lecteur sur des surfaces molles comme une nappe qui risquerait d'obstruer les orifices de ventilation du dessous.
- N'installez pas l'appareil à proximité de sources de chaleur ou dans un endroit soumis au rayonnement direct du soleil, à de la poussière en excès ou à des vibrations mécaniques.

### Fonctionnement

- Si le lecteur est transporté directement d'un endroit froid dans un endroit chaud, ou est placé dans un local très humide, de l'humidité risque de se condenser sur les lentilles à l'intérieur du lecteur. Si cela se produit, le lecteur risque de ne pas fonctionner correctement. Dans ce cas, retirez le disque laissez le lecteur sous tension pendant environ une heure jusqu'à ce que toute l'humidité se soit évaporée.

### Réglage du volume

- N'augmentez pas le volume lorsque vous écoutez un passage avec de très faibles niveaux d'entrée ou sans signal audio. Vous risquez sinon d'endommager les haut-parleurs au moment de la reproduction d'un passage caractérisé par un niveau de crête.

### Entretien

- Nettoyez le châssis, le panneau et les commandes à l'aide d'un chiffon doux légèrement imprégné d'une solution détergente neutre. N'utilisez pas de tampons abrasifs, de poudre à récurer ni de solvants puissants tels que de l'alcool ou de la benzine.

Si vous avez des questions ou des problèmes concernant votre lecteur, consultez votre revendeur Sony.

### NOTICE IMPORTANTE

Attention: Ce lecteur DVD est capable de maintenir indéfiniment l'affichage d'une image fixe vidéo ou du menu d'installation sur l'écran de votre téléviseur. En laissant une image fixe vidéo ou le menu d'installation affiché pendant une période prolongée sur votre téléviseur, vous risquez de provoquer des dommages irréversibles à l'écran de votre téléviseur. Les téléviseurs de projection sont des appareils très sensibles.

## Remarques sur les disques

### Manipulation des disques

- Pour que les disques restent propres, manipulez-les avec soin. N'en touchez jamais la surface.
- Ne collez pas de papier ni de bande adhésive sur les disques.  
S'il y a de la colle (ou toute autre substance similaire) sur le disque, éliminez-la complètement avant d'utiliser le disque.

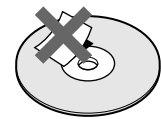
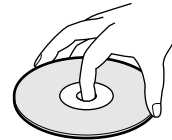

Usage incorrect

- N'exposez pas les disques au rayonnement direct du soleil ou à des sources de chaleurs telles que des conduits d'air chaud. De même, ne les laissez pas dans une voiture parkée en plein soleil où la température à l'intérieur de l'habitacle risque d'augmenter dans des proportions considérables.
- Après avoir reproduit un disque, rangez-le dans son boîtier.

### Entretien des disques

- Avant de reproduire un disque, nettoyez-le à l'aide d'un chiffon de nettoyage. Essayez les disques en allant du centre vers l'extérieur.

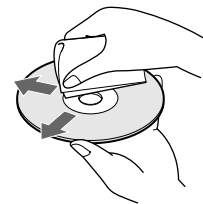

- N'utilisez pas de solvants tels que de la benzine, du diluant, des nettoyeurs disponibles dans le commerce ou des sprays antistatiques destinés aux disques analogiques en vinyle.

## Dépannage

Si vous rencontrez l'une des difficultés suivantes lors de l'utilisation du lecteur, consultez ce guide de dépannage pour tenter de remédier au problème survenu. Si le problème persiste, consultez votre revendeur Sony.

Le lecteur ne se met pas sous tension.

- ➔ Si l'indicateur situé au-dessus du commutateur POWER n'est pas allumé, vérifiez si le cordon d'alimentation est correctement branché.

Il n'y a pas d'image.

- ➔ Vérifiez si le lecteur est correctement raccordé.
- ➔ Le câble de connexion vidéo est endommagé. Remplacez-le.
- ➔ Assurez-vous que le lecteur est bien raccordé au connecteur d'entrée vidéo du téléviseur (page 6).
- ➔ Assurez-vous que le téléviseur est sous tension.
- ➔ Assurez-vous que l'entrée vidéo a été sélectionnée sur le téléviseur de façon à pouvoir visionner les images du lecteur.

Il n'y a pas de son.

- ➔ Vérifiez si le lecteur est correctement raccordé.
- ➔ Le câble de connexion audio est endommagé. Remplacez-le.
- ➔ Assurez-vous que le lecteur est bien raccordé aux connecteurs d'entrée audio de l'amplificateur (page 6).
- ➔ Assurez-vous que le téléviseur et l'amplificateur sont sous tension.
- ➔ Assurez-vous que vous avez sélectionné la position appropriée sur l'amplificateur de façon à pouvoir écouter le son du lecteur.
- ➔ Le lecteur se trouve en mode de pause ou de lecture au ralenti. Appuyez sur ▷ pour revenir au mode de lecture normal.
- ➔ L'avance rapide (AV1 ou AV2) ou un accéléré arrière (RET1 ou RET2) a été activé. Appuyez sur ▷ pour revenir au mode de lecture normal.
- ➔ Vérifiez les connexions et les réglages des haut-parleurs (page 37). Reportez-vous au mode d'emploi de votre amplificateur.
- ➔ Lorsque vous reproduisez les pistes sonores Dolby Digital (AC-3) et sortez les signaux via les connecteurs DIGITAL OUT, réglez "SORTIE NUMÉRIQUE" sur "D-PCM" sous "RÉGLAGE INITIAL 2" dans le menu de configuration. Sinon, aucun son ne sera transmis via les connecteurs DIGITAL OUT. (page 35)

La télécommande ne fonctionne pas.

- ➔ Écartez les obstacles situés entre la télécommande et le lecteur.
- ➔ Rapprochez la télécommande du lecteur.
- ➔ Dirigez la télécommande vers le capteur de télécommande ◻ du lecteur.
- ➔ Remplacez les piles de la télécommande si elles sont épuisées.

L'image comporte des parasites.

- ➔ Nettoyez le disque.
- ➔ Si le signal vidéo de votre lecteur DVD doit passer par votre magnétoscope pour arriver à votre téléviseur, la protection contre la copie appliquée à certains programmes DVD pourrait affecter la qualité de l'image. Si vous connaissez toujours des problèmes après la vérification des connexions, veuillez raccorder votre lecteur DVD directement à l'entrée S de votre téléviseur, si toutefois votre téléviseur est équipé de cette entrée (page 7).

Le son comporte des parasites.

- ➔ Nettoyez le disque.

Une distorsion du son se produit.

- ➔ Dans l'écran d'installation, mettez "ATT. AUDIO" dans "RÉGLAGE INITIAL 2" sur "ON".

La lecture du disque ne démarre pas.

- ➔ Il n'y a pas de disque dans le lecteur ("Introduisez le disque." apparaît sur l'écran du téléviseur). Introduisez un disque.
- ➔ Introduisez correctement le disque avec la face de lecture vers le bas sur le plateau de lecture.
- ➔ Placez correctement le disque sur le plateau de lecture.
- ➔ Nettoyez le disque.
- ➔ Le lecteur ne peut reproduire les CD-ROM, etc. (page 5). Introduisez un DVD, un CD VIDÉO ou un CD.
- ➔ Vérifiez le code local du DVD (page 4).
- ➔ De l'humidité s'est condensée à l'intérieur du lecteur. Retirez le disque et laissez le lecteur sous tension pendant environ une demi-heure (voir page 42).

Le lecteur ne démarre pas la lecture d'un disque à partir du début.

- ➔ Le mode de lecture répétée, de lecture aléatoire ou de lecture programmée a été sélectionné. Appuyez sur CLEAR (page 22 à 24).
- ➔ La fonction de reprise de lecture a été sélectionnée. Appuyez sur la touche ■ du panneau frontal ou de la télécommande avant de démarrer la lecture (page 25).
- ➔ Un menu de titres ou un menu DVD apparaît automatiquement sur l'écran du téléviseur lorsque vous reproduisez votre DVD, ou un écran de configuration apparaît automatiquement sur l'écran du téléviseur lorsque vous reproduisez un CD VIDÉO doté de fonctions PBC.

La lecture du DVD ne démarre pas lorsque vous sélectionnez un titre.

- ➔ La fonction de contrôle parental est activée (page 28).

Le lecteur démarre automatiquement la lecture du DVD.

- ➔ Le DVD intègre la fonction de lecture automatique.

La lecture s'arrête automatiquement.

- Suivant les disques, un signal de pause automatique peut avoir été enregistré. Pendant la lecture d'un disque de ce type, le lecteur interrompt la lecture au signal.

Impossible d'effectuer un arrêt de lecture, une recherche, une lecture au ralenti, une lecture répétée, aléatoire ou programmée, etc.

- Suivant les disques, il se peut que vous ne puissiez activer l'une de ces opérations.

Les messages n'apparaissent pas sur l'écran du téléviseur dans la langue voulue.

- Dans le menu d'installation, sélectionnez la langue d'affichage dans "ÉCRANS" sous "CHOIX DE LA LANGUE" (page 33).

Impossible de changer la langue du son pendant la lecture d'un DVD.

- Il n'y a pas de son multilingue enregistré sur le DVD.
- La commutation de la langue pour le son est impossible sur ce DVD.

La langue du son change automatiquement.

- Lorsque vous réglez "SÉLECTION DE PLAGE" dans "RÉGLAGE INITIAL 2" sur "OUI" dans le menu d'installation, il se peut que la langue change suivant les réglages "AUDIO" dans "CHOIX DE LA LANGUE". Le réglage "SÉLECTION DE PLAGE" bénéficie d'une priorité supérieure à celle des réglages "AUDIO" (page 33).

Les langues des sous-titres ne peut être changée lorsque vous reproduisez un DVD.

- Il n'y a pas de sous-titres multilingues enregistrés sur le DVD.
- La commutation de la langue pour les sous-titres est impossible sur ce DVD.

Les sous-titres ne peuvent être désactivés lorsque vous reproduisez un DVD.

- Suivant les DVD, il se peut que vous ne puissiez pas désactiver les sous-titres.

Impossible de commuter les angles pendant la reproduction d'un DVD.

- Il n'y a pas de fonction d'angles multiples enregistrée sur ce DVD.
- Changez les angles quand l'indication "ANGLE" apparaît dans la fenêtre d'affichage du panneau frontal (page 27).
- La commutation des angles est impossible sur ce DVD.

Le format de l'écran ne peut être modifié même si vous réglez "TYPE TÉLÉ" dans "RÉGLAGE INITIAL 1" dans le menu d'installation pendant la reproduction d'une image élargie.

- Le format de l'écran est fixe sur votre DVD.
- Si vous raccordez le lecteur au moyen du câble S vidéo, effectuez le raccordement directement au téléviseur. Sinon, il est possible que vous ne puissiez pas modifier le rapport d'écran.
- En fonction du téléviseur, il est possible que vous ne puissiez pas modifier le rapport d'écran.

L'écran de menu n'apparaît pas lorsque vous reproduisez un CD VIDÉO.

- Le CD VIDÉO n'est pas doté de fonctions PBC.
- Appliquez la procédure de fonctionnement correcte. (Reportez-vous également aux instructions fournies avec le disque.)

Le son perd son effet stéréo lorsque vous reproduisez un CD VIDÉO ou un CD.

- L'indication "1/L" ou "2/R" apparaît dans la fenêtre d'affichage du panneau frontal. Sur la télécommande, appuyez plusieurs fois de suite sur AUDIO CHANGE jusqu'à ce que l'indication "1/L 2/R" s'affiche (page 26).
- Assurez-vous que le lecteur est correctement raccordé (page 10, 11).

L'effet spatial est difficilement perceptible lorsque vous reproduisez une plage sonore Dolby Digital (AC-3).

- Vérifiez les connexions et les réglages des haut-parleurs (page 37). Reportez-vous également au mode d'emploi de votre amplificateur.
- Dans l'écran de configuration, réglez "MODE" dans "RÉGLAGE SORTIE 5.1CA 2" sur "NON" (page 40).
- Suivant les DVD, il se peut que le signal de sortie ne soit pas la totalité du canal 5.1, mais monaural ou stéréo même si la plage sonore est enregistrée en format Dolby Digital (AC-3).

Le son est uniquement diffusé par le haut-parleur central.

- Dans l'écran de configuration, réglez "MODE" dans "RÉGLAGE SORTIE 5.1CA 2" sur "NON" (page 40).
- Suivant les disques, il se peut que le son ne soit diffusé que par le haut-parleur central.

Le lecteur ne fonctionne pas correctement.

- De l'électricité statique, etc., peut affecter le fonctionnement du lecteur. Débranchez le cordon d'alimentation et rebranchez-le ensuite à nouveau.

Des numéros ou des mots de 5 caractères sont affichés sur l'écran.

- La fonction d'autodiagnostic a été activée. Reportez-vous au tableau de la page 45 et apportez au lecteur les remèdes appropriés.



## Fonction d'autodiagnostic

La fonction d'auto-diagnostic sert à prévenir le dysfonctionnement du lecteur, un numéro de service à cinq caractères (combinaison de lettre de chiffres) clignote sur l'écran. Dans ce cas, consultez le tableau suivant.



Trois premiers chiffres	Cause et/ou action corrective
C13	<ul style="list-style-type: none"> <li>• Le disque est souillé.</li> <li>➔ Nettoyez le disque à l'aide d'un chiffon de nettoyage (page 42).</li> </ul>
C31	<ul style="list-style-type: none"> <li>• Le disque n'a pas été introduit correctement.</li> <li>➔ Ouvrez le plateau de lecture et introduisez le disque correctement.</li> </ul>
Exx ("xx" étant un nombre)	<ul style="list-style-type: none"> <li>• la fonction d'autodiagnostic s'est activée pour empêcher tout dysfonctionnement du lecteur.</li> <li>➔ Lorsque vous prenez contact avec votre revendeur Sony ou un centre de service après-vente Sony agréé, signalez ce numéro de service à cinq caractères (par ex., E:61:10).</li> </ul>

## Spécifications

### Lecteur CD/DVD

Laser	Semi-conducteur à laser
Format du signal	NTSC

### Caractéristiques audio

Réponse en fréquence	DVD (PCM 96 kHz): 2 Hz à 44 kHz (±0,5 dB)* DVD (PCM 48 kHz): 2 Hz à 22 kHz (±0,5 dB) CD: 2 Hz à 20 kHz (±0,5 dB)
Rapport signal/bruit	Plus de 115 dB (connecteurs LINE OUT (AUDIO 1, 2) uniquement)
Distorsion harmonique	Moins de 0,0028 %
Plage dynamique	Plus de 100 dB (DVD) Plus de 97 dB (CD)
Pléurage et scintillement	Moins que la valeur détectée (±0,001 % W PEAK)

### Entrées et sorties

	Type de prise	Niveau de sortie	Impédance de charge
LINE OUT (AUDIO 1, 2)	Prises phono	2 Vrms (à 50 kilohms)	Plus de 10 kilohms
DIGITAL OUT (OPTICAL)	Connecteur de sortie optique	-18 dBm	Longueur d'onde: 660 nm
DIGITAL OUT (COAXIAL)	Prise phono	0,5 Vp-p	Terminaison à 75 ohms
LINE OUT (VIDEO 1, 2)	Prises phono	1,0 Vp-p	75 ohms, sync négative
S VIDEO OUT (1, 2)	Mini-connecteur DIN à 4 broches	Y: 1,0 Vp-p C: 0,286 Vp-p	75 ohms, sync négative Terminaison à 75 ohms
COMPONENT VIDEO OUT (Y, CB/B-Y, CR/R-Y)	Prises phono	Y: 1,0 Vp-p CB/B-Y, CR/R-Y: 0,7 Vp-p	75 ohms, sync négative 75 ohms
PHONE	Prise phono	12 mW	32 ohms
S-LINK	Miniprise		
5.1 OUTPUT	Prises phono	1,6 Vrms (a 50 kilohms)	Plus de 10 kilohms

### Caractéristiques générales

Puissance de raccordement	120 V CA, 60 Hz
Consommation électrique	22 W
Dimensions (approx.)	430 × 95 × 325 mm (17 × 3 3/4 × 12 3/4 po) (l/h/p) parties saillantes comprises
Masse (approx.)	4,0 kg (8 lb 13 oz)
Température d'utilisation	5 à 35 °C (41 à 95 °F)
Humidité d'utilisation	5 à 90 %

### Accessoires fournis

Voir page 6.

\* Les signaux des connecteurs LINE OUT (AUDIO 1, 2) sont mesurés. Lorsque vous reproduisez les pistes sonores PCM avec une fréquence d'échantillonnage de 96 kHz, les signaux de sortie transmis via les connecteurs DIGITAL OUT (OPTICAL, COAXIAL) et 5.1 OUTPUT sont convertis à 48 kHz (fréquence d'échantillonnage)/16 bits (bits de quantification).

La conception et les spécifications sont sujettes à modifications sans préavis.

## Glossaire

### Chapitre (page 5)

Section d'une image ou d'une pièce musicale d'un DVD plus petite qu'un titre. Un titre est composé de plusieurs chapitres. Chaque chapitre est doté d'un numéro de chapitre qui permet de le localiser aisément.

### Commande de lecture (PBC) (page 17)

Signaux de commande de lecture encodés sur les CD VIDÉO (Version 2.0).

Les écrans de menu enregistrés sur les CD VIDÉO dotés de fonctions PBC, vous permettent d'exploiter des logiciels interactifs simples, des logiciels dotés de fonctions de recherche, etc.

### Contrôle parental (page 28)

Fonction dotant les DVD qui consiste à limiter la lecture des disques suivant l'âge des utilisateurs et qui repose sur un niveau de limitation propre à chaque pays. La limitation varie d'un disque à l'autre; lorsqu'elle est activée, la lecture est totalement impossible, les scènes de violence sont omises ou remplacées par d'autres scènes, etc.

### DCS (son cinématographique numérique) (page 40)

Terme générique de la technologie développée par Sony pour l'exploitation à domicile du son spatial. Pour exploiter le son spatial d'un salle de cinéma dans le confort de son intérieur, il simule le son spatial, non pas comme dans une salle de cinéma mais comme dans un studio de montage de cinéma. Ce lecteur adopte le système VES (son spatial virtuel optimisé) de différents programmes DCS. Le système VES peut créer l'image sonore de haut-parleurs arrière virtuels avec le son diffusé par les haut-parleurs frontaux (L, R) sans utiliser de véritables haut-parleurs arrière.

### Débit binaire (page 18)

Valeur indiquant le nombre de données vidéo comprimées par seconde sur un DVD. La valeur est exprimée en Mbps (mégabites par seconde). 1 Mbps indique qu'il y a 1.000.000 bites par seconde. Plus le débit binaire est élevé, plus le nombre de données est important. Cela ne signifie cependant toujours que vous pouvez obtenir des images de meilleure qualité.

### Dolby Digital (AC-3) (page 36)

Technologie de compression audio numérique développée par Dolby Laboratories Corporation. Cette technologie est compatible avec le son spatial à canal 5.1. Le canal arrière est de type stéréo. Ce format intègre également un haut-parleur d'extrêmes-graves à canal discret. Une séparation efficace des canaux est possible parce toutes les données de canal sont enregistrées de façon discrète et traitées numériquement.

### Dolby Pro Logic (page 40)

Technologie de traitement du signal audio développée par Dolby Laboratories Corporation pour le son spatial. Lorsque le signal d'entrée comporte une composante spatiale, le système Pro Logic traite les signaux diffusés par les haut-parleurs frontaux, central et arrière. Le canal arrière est de type monaural.

### DVD (page 4)

Disque contenant jusqu'à 8 heures d'images animées pour un format identique à celui d'un CD ordinaire. La capacité de données d'un DVD simple couche et double face, à 4,7 GB (Giga Byte), est 7 fois supérieure à celle d'un CD ordinaire. La capacité de données d'un DVD double couche et simple face est quant à elle de 8,5 GB, celle d'un DVD simple couche et double face de 9,4 GB et celle d'un DVD double couche et double face de 17 GB.

Les données vidéo sont enregistrées suivant le format MPEG 2, l'une des normes internationales appliquées par la technologie de compression numérique. Les informations vidéo sont comprimées environ 40 fois. Le DVD utilise également la technologie de codage à débit variable qui modifie les données à assigner en fonction du statut de l'image.

Les données audio sont enregistrées en Dolby Digital (AC-3) ainsi qu'en PCM, ce qui vous permet d'écouter

des sons d'une présence renforcée.

Diverses fonctions avancées telles que les angles multiples, le multilinguisme et le contrôle parental sont également accessibles sur les DVD.

### Fonction d'angles multiples (page 27)

Plusieurs angles ou points de vue de la caméra vidéo sont enregistrés pour une même scène sur certains DVD.

### Fonction de multilinguisme (page 28)

Plusieurs langues de diffusion sonore ou d'affichage des sous-titres accompagnant les images sont enregistrées sur certains DVD.

### Plage (page 5)

Section d'une image ou d'une pièce musicale d'un CD ou d'un CD VIDÉO. Chaque plage est dotée d'un numéro de plage qui permet de la localiser aisément.

### Titre (page 5)

La plus longue section d'images ou musicale d'un DVD; un film, etc., pour une séquence d'images d'un logiciel vidéo; ou un album, etc., pour une pièce musicale d'un logiciel audio. Chaque titre est doté d'un numéro de titre qui permet de le localiser.

Chaque titre est doté d'un numéro de titre qui permet de le localiser aisément.

### VES (son spatial virtuel optimisé) (page 40)

Voir DCS (son cinématographique numérique).

### CD VIDÉO (page 4)

Disque compact contenant des images animées. Les données vidéo sont enregistrées suivant le format MPEG 1, l'une des normes internationales appliquées par la technologie de compression numérique. Les données vidéo sont comprimées environ 140 fois. Un CD VIDÉO de 12 cm peut ainsi contenir jusqu'à 74 minutes d'images animées.

Un CD VIDÉO contient également des données audio compactes. Les sons en-dehors de la plage auditive humaine sont comprimés tandis que les sons perçus pas notre ouïe ne sont pas comprimés. Un CD VIDÉO peut contenir jusqu'à 6 fois plus de données audio qu'un CD audio ordinaire.

Les CD VIDÉO existent en deux versions:

- Version 1.1: Vous pouvez uniquement reproduire des images animées et des sons.
- Version 2.0: Vous pouvez reproduire des images fixes de haute définition et exploiter les fonctions PBC.

Ce lecteur est compatible avec les deux versions.

## Index des composants et des commandes

Pour plus de détails, reportez-vous aux pages entre parenthèses.

### Panneau frontal

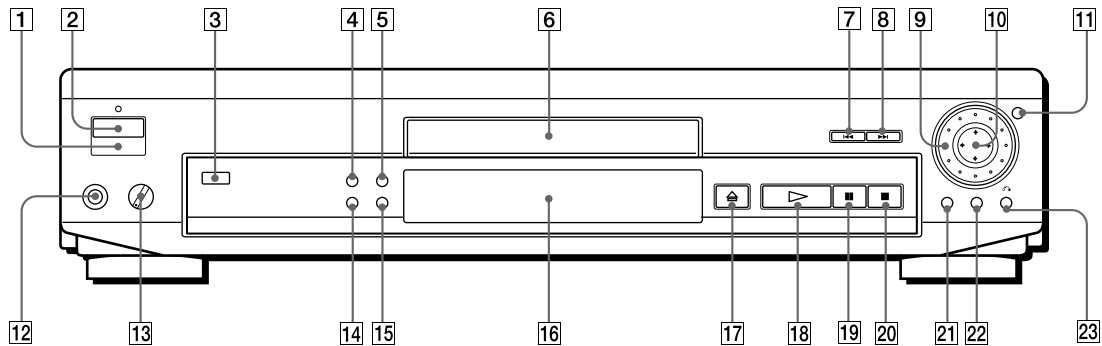

- 1** (capteur de télécommande) (6)  
Accepte les signaux de la télécommande.
- 2** Commutateur et indicateur POWER (10, 14)  
Mise sous et hors tension du lecteur.
- 3** Indicateur DOLBY DIGITAL (10, 41)  
Signale les plages sonores Dolby Digital (AC-3).
- 4** Touche SHUFFLE (23)  
Appuyez sur cette touche pour activer la lecture aléatoire.
- 5** Touche REPEAT (22)  
Appuyez sur cette touche pour activer la lecture répétée.
- 6** Plateau de lecture (10, 14)  
Placez un disque sur le plateau de lecture.
- 7** Touche PREVIOUS (11, 15)  
Appuyez sur cette touche pour revenir au chapitre ou à la plage précédente.
- 8** Touche NEXT (11, 15)  
Appuyez sur cette touche pour passer au chapitre ou à la plage suivante.
- 9** Molette de commande (12, 16)  
Change la vitesse de lecture.
- 10** Touche ENTER  
Sélection et exécution des paramètres ou réglages.
- 11** Touche / indicateur JOG (12, 16)  
Appuyez sur cette touche pour activer la lecture image par image d'un disque.
- 12** Connecteur PHONES (10, 14)  
Branchez le casque d'écoute sur ce connecteur.
- 13** Commande PHONE LEVEL (10, 14)  
Réglage du volume du casque d'écoute.
- 14** Touche PROGRAM (24)  
Appuyez sur cette touche pour activer la lecture programmée.
- 15** Touche CLEAR (11, 15, 22, 23, 24)  
Appuyez sur cette touche pour revenir en mode de lecture continue, etc.
- 16** Fenêtre d'affichage du panneau frontal (20)  
Indique le temps de lecture, etc.
- 17** Touche OPEN/CLOSE (10, 14)  
Commande l'ouverture et la fermeture du plateau de lecture.
- 18** Touche PLAY (10, 14)  
Appuyez sur cette touche pour activer la lecture d'un disque.
- 19** Touche PAUSE (11, 15)  
Appuyez sur cette touche pour activer une pause de lecture.
- 20** Touche STOP (11, 15, 25)  
Appuyez sur cette touche pour arrêter la lecture d'un disque.
- 21** Touche TITLE (13)  
Affichage du menu de titres sur l'écran du téléviseur.
- 22** Touche DVD MENU (13)  
Affichage du menu DVD sur l'écran du téléviseur.
- 23** Touche RETURN (17)  
Appuyez sur cette touche pour revenir à l'écran de sélection précédent, etc.

Panneau arrière

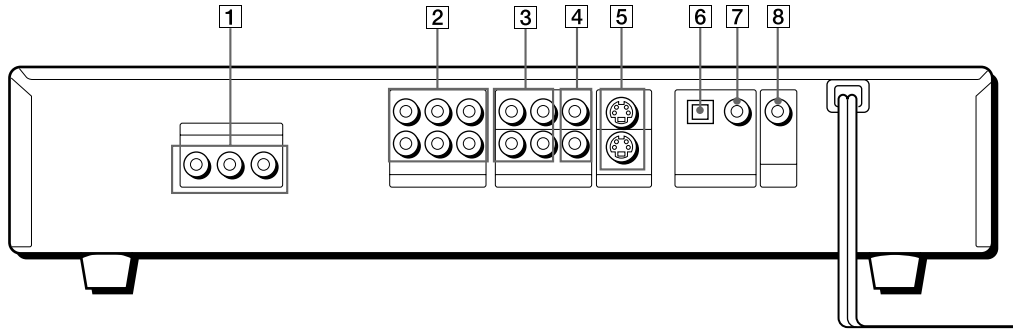

- 1** Connecteurs COMPONENT VIDEO OUT (7)  
Connexion d'un moniteur ou d'un projecteur doté de connecteurs d'entrée vidéo composante (Y, CB/B-Y, CR/R-Y) compatible avec les signaux de sortie du lecteur.
- 2** Connecteurs 5.1 OUTPUT (37)  
Connexion d'un amplificateur doté de connecteurs d'entrée à canal 5.1.
- 3** Connecteurs LINE OUT (AUDIO 1, 2) (7)  
Connexion du connecteur d'entrée audio d'un téléviseur ou d'un amplificateur.
- 4** Connecteurs LINE OUT (VIDEO 1, 2) (7)  
Connexion du connecteur d'entrée vidéo d'un téléviseur ou d'un moniteur.
- 5** Connecteurs S VIDEO OUT (1, 2) (7)  
Connexion du connecteur d'entrée S-VIDEO d'un téléviseur ou d'un magnétoscope.
- 6** Connecteur DIGITAL OUT (OPTICAL) (8)  
Connexion d'un appareil audio à l'aide d'un câble de connexion numérique optique.
- 7** Connecteur DIGITAL OUT (COAXIAL) (8)  
Connexion d'un appareil audio à l'aide d'un câble de connexion numérique coaxial.
- 8** Connecteur S-LINK (8)  
Connexion au connecteur S-LINK d'un appareil externe.

## Télécommande

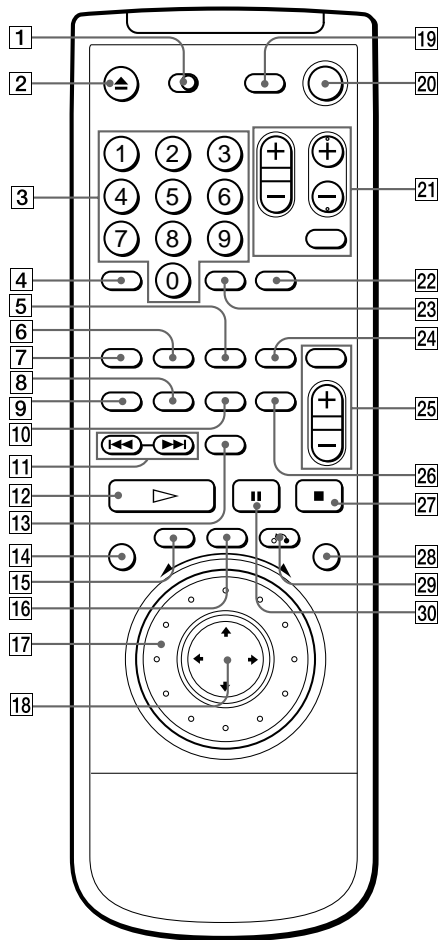

- 1** Sélecteur TV/DVD (30)  
Pour commander le lecteur ou le téléviseur à l'aide de la télécommande.
- 2** Touche ▲ OPEN/CLOSE (11, 15)  
Commande l'ouverture ou la fermeture du plateau de lecture.
- 3** Touches numériques (12, 16)  
Sélection des paramètres et des réglages.
- 4** Touche SEARCH MODE (12, 16)  
Appuyez sur cette touche pour sélectionner l'unité de recherche (plage, index, etc.)
- 5** Touche REPEAT (22)  
Appuyez sur cette touche pour activer la lecture répétée.
- 6** Touche PROGRAM (24)  
Appuyez sur cette touche pour activer la lecture programmée.
- 7** Touche SHUFFLE (23)  
Appuyez sur cette touche pour activer la lecture aléatoire.
- 8** Touche ANGLE CHANGE (27)  
Commutation des angles pendant la lecture d'un DVD.
- 9** Touche AUDIO CHANGE (26)  
Commutation du son pendant la lecture d'un DVD ou d'un CD VIDÉO.
- 10** Touche SUBTITLE CHANGE (26)  
Commutation des sous-titres pendant la lecture d'un DVD.
- 11** Touches ◀◀/▶▶ PREV/NEXT (11, 15)  
Appuyez sur l'une de ces touches pour passer au chapitre ou à la plage suivante ou pour revenir au chapitre ou à la plage précédente.
- 12** Touche ▷PLAY (10, 14)  
Appuyez sur cette touche pour activer la lecture d'un disque.
- 13** Touche TIME (18, 20)  
Affiche le temps de lecture d'un disque, etc., dans la fenêtre d'affichage du panneau frontal.
- 14** Touche SET UP (32)  
Affiche l'écran de configuration sur l'écran du téléviseur pour sélectionner ou ajuster les paramètres.
- 15** Touche TITLE (13)  
Affiche le menu de titres sur l'écran du téléviseur.
- 16** Touche DVD MENU (13)  
Affiche le menu DVD sur l'écran du téléviseur.
- 17** Molette de commande (12, 16)  
Change la vitesse de lecture.
- 18** Touche ◀/↑/↓/▶ / ENTER  
Sélection et exécution des paramètres et des réglages.
- 19** Touche DISPLAY (18, 41)  
Affiche le statut de lecture en cours sur l'écran du téléviseur.
- 20** Touche POWER (14, 30)  
Mise sous ou hors tension du lecteur.
- 21** Touches de commande du téléviseur (30)  
Commandent le téléviseur.
- 22** Touche CLEAR (22, 23, 24)  
Appuyez sur cette touche pour revenir en mode de lecture continue, etc.
- 23** Touche ENTER  
Exécution des paramètres et réglages.
- 24** Touche A↔B (22)  
Appuyez sur cette touche pour activer la lecture répétée A↔B.
- 25** Touches de commande du récepteur (31)  
Pour commander un récepteur AV Sony.
- 26** Touche SUBTITLE ON/OFF (26)  
Activation et désactivation des sous-titres pendant la lecture d'un DVD.
- 27** Touche ■ STOP (11, 15, 25)  
Pour arrêter la lecture d'un disque.
- 28** Touche / indicateur JOG (12, 16)  
Appuyez sur cette touche pour activer la lecture image par image d'un disque.
- 29** Touche ↶RETURN (17)  
Appuyez sur cette touche pour revenir à l'écran de sélection précédent, etc.
- 30** ■■PAUSE (11, 15)  
Active une pause de lecture d'un disque.

## Liste des options d'installation

Les réglages par défaut sont soulignés.

### CHOIX DE LA LANGUE (page 33)

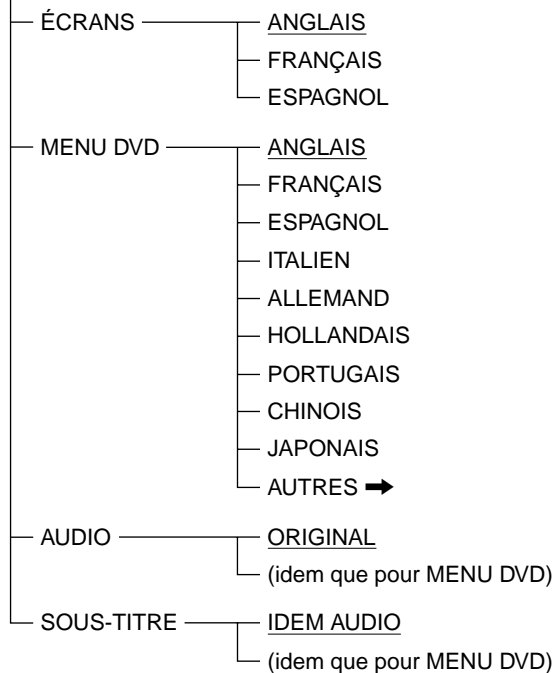

### 1 RÉGLAGE INITIAL 1 (page 34)

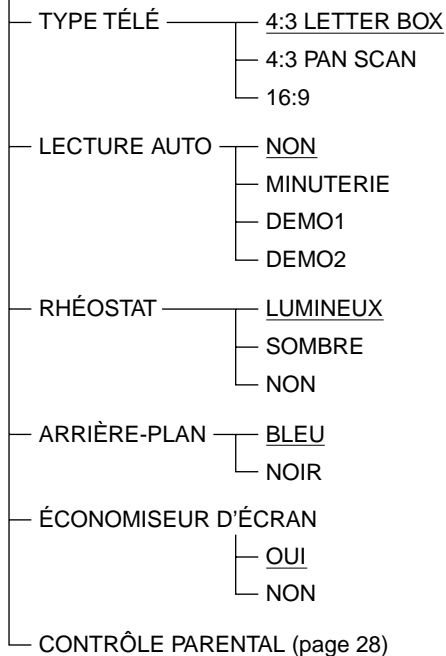

### 2 RÉGLAGE INITIAL 2 (page 35)

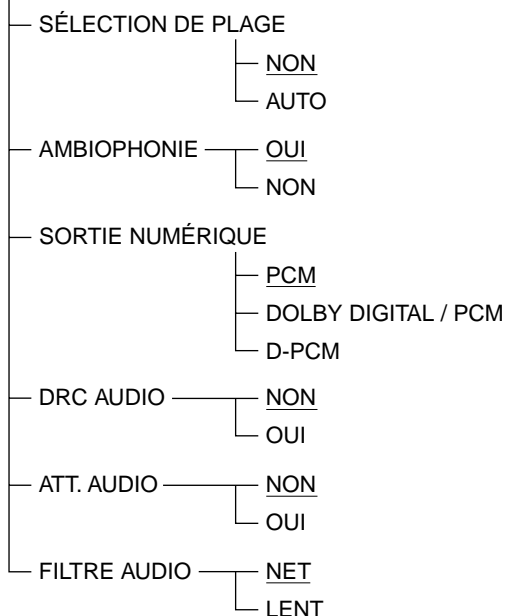

## Liste des codes de langue

Pour plus de détails, voir page 33.

L'orthographe des langues est conforme à la norme ISO 639: 1988 (E/F).

Code	Langue	Code	Langue	Code	Langue	Code	Langue
1027	Afar	1186	Scots Gaelic	1350	Malayalam	1513	Siswati
1028	Abkhazian	1194	Galician	1352	Mongolian	1514	Sesotho
1032	Afrikaans	1196	Guarani	1353	Moldavian	1515	Sundanese
1039	Amharic	1203	Gujarati	1356	Marathi	1516	Swedish
1044	Arabic	1209	Hausa	1357	Malay	1517	Swahili
1045	Assamese	1217	Hindi	1358	Maltese	1521	Tamil
1051	Aymara	1226	Croatian	1363	Burmese	1525	Telugu
1052	Azerbaijani	1229	Hungarian	1365	Nauru	1527	Tajik
1053	Bashkir	1233	Armenian	1369	Nepali	1528	Thai
1057	Byelorussian	1235	Interlingua	1376	Dutch	1529	Tigrinya
1059	Bulgarian	1239	Interlingue	1379	Norwegian	1531	Turkmen
1060	Bihari	1245	Inupiak	1393	Occitan	1532	Tagalog
1061	Bislama	1248	Indonesian	1403	(Afan) Oromo	1534	Setswana
1066	Bengali; Bangla	1253	Icelandic	1408	Oriya	1535	Tonga
1067	Tibetan	1254	Italian	1417	Punjabi	1538	Turkish
1070	Breton	1257	Hebrew	1428	Polish	1539	Tsonga
1079	Catalan	1261	Japanese	1435	Pashto; Pushto	1540	Tatar
1093	Corsican	1269	Yiddish	1436	Portuguese	1543	Twi
1097	Czech	1283	Javanese	1463	Quechua	1557	Ukrainian
1103	Welsh	1287	Georgian	1481	Rhaeto-Romance	1564	Urdu
1105	Danish	1297	Kazakh	1482	Kirundi	1572	Uzbek
1109	German	1298	Greenlandic	1483	Romanian	1581	Vietnamese
1130	Bhutani	1299	Cambodian	1489	Russian	1587	Volapük
1142	Greek	1300	Kannada	1491	Kinyarwanda	1613	Wolof
1144	English	1301	Korean	1495	Sanskrit	1632	Xhosa
1145	Esperanto	1305	Kashmiri	1498	Sindhi	1665	Yoruba
1149	Spanish	1307	Kurdish	1501	Sangho	1684	Chinese
1150	Estonian	1311	Kirghiz	1502	Serbo-Croatian	1697	Zulu
1151	Basque	1313	Latin	1503	Singhalese	1703	Not specified
1157	Persian	1326	Lingala	1505	Slovak		
1165	Finnish	1327	Laothian	1506	Slovenian		
1166	Fiji	1332	Lithuanian	1507	Samoan		
1171	Faroese	1334	Latvian; Lettish	1508	Shona		
1174	French	1345	Malagasy	1509	Somali		
1181	Frisian	1347	Maori	1511	Albanian		
1183	Irish	1349	Macedonian	1512	Serbian		



## Index

## Numéros

- 4:3 LETTER BOX 34 #01#  
4:3 PAN SCAN 34 #02#

## A

- Affichage  
  écran de configuration 32  
  écrans de menu 18  
  fenêtre d'affichage du  
  panneau frontal 20  
Angle 27  
ATT. AUDIO 35  
Avance rapide 12, 16

## B, C

- CD 14  
CD VIDÉO 14  
Chapitre 5, 46  
CHOIX DE LA LANGUE 33  
Commutation  
  angles 27  
  son 26  
  sous-titres 26  
Connexions 6  
Contrôle parental 28

## D, E

- DCS 46  
Dépannage 43  
Disques utilisables 4  
Dolby Digital (AC-3) 8, 36  
DRC AUDIO 35  
DVD 10  
Economiseur d'écran 34  
Ecran de configuration  
  RÉGLAGE SORTIE 5.1CA 1  
  38  
  RÉGLAGE SORTIE 5.1CA 2  
  39, 40  
  RÉGLAGE INITIAL 1 34  
  RÉGLAGE INITIAL 2 35  
  CHOIX DE LA LANGUE 33  
  
  utilisation 32  
Ecrans de menu  
  langue 9, 33  
  utilisation 18

## F, G

- Fenêtre d'affichage du panneau  
  frontal 20  
FILTRE AUDIO 35  
Fonctions PBC 17

## H

- Haut-parleurs  
  configuration 38  
  raccordement 36  
  réglage 39

## I, J, K, L

- Lecture  
  à différentes vitesses 12, 16  
  aléatoire 23  
  continue 10, 14  
  image par image 12, 16  
  programmée 24  
  répétée 22  
LECTURE AUTO 34  
Lecture aléatoire 23  
Lecture au ralenti 12, 16  
Lecture continue  
  CD/CD VIDÉO 14  
  DVD 10  
Lecture PBC 17, 47  
Lecture programmée 24  
Localisation  
  d'un passage spécifique 11,  
  15  
  en observant l'écran du  
  téléviseur 12, 16

## M, N, O

- Manipulation des disques 42  
Menu DVD  
  langue 33  
  utilisation 13  
Menu de titres 13

## P, Q

- Pause automatique 20  
Piles 6  
Plage 5, 47  
PRO LOGIC 40

## R

- Raccordement 6

## S

- Scène 5  
Sortie numérique 8, 35  
Sortie S-VIDEO 7  
Sous-titres  
  activation/désactivation 26  
  commutation 26

## T

- Télécommande 6, 30  
Titre 5, 47  
Tonalité de test 39

## U, V, W, X, Y, Z

- VES 40







## Free Manuals Download Website

<http://myh66.com>

<http://usermanuals.us>

<http://www.somanuals.com>

<http://www.4manuals.cc>

<http://www.manual-lib.com>

<http://www.404manual.com>

<http://www.luxmanual.com>

<http://aubethermostatmanual.com>

Golf course search by state

<http://golfingnear.com>

Email search by domain

<http://emailbydomain.com>

Auto manuals search

<http://auto.somanuals.com>

TV manuals search

<http://tv.somanuals.com>