



# DVD±RW Drive PCGA-DDRW2

Operating Instructions / Mode d'emploi



**SONY**®

# WARNING

**To prevent fire or shock hazard, do not expose the unit to rain or moisture.**

**Dangerously high voltages are present inside the unit. Do not open the cabinet. Refer servicing to qualified personnel only.**

**CAUTION - CLASS 3B VISIBLE AND INVISIBLE LASER RADIATION WHEN OPEN.**

**AVOID EXPOSURE TO THE BEAM.**

- Use this product only with the supplied AC adapter.
- To disconnect this product completely from mains voltage, unplug the AC adapter.
- Make sure that the socket outlet is easily accessible.

**For customers in the U.S.A.  
Owner's Record**

The model number and the serial number are located on the bottom of the drive. Record the serial number in the space provided below. Refer to this number whenever you call your Sony dealer regarding this product.

Model No. PCGA-DDRW2

Serial No. \_\_\_\_\_

## FCC Notice

This equipment has been tested and found to comply with the limits for a Class B digital device, pursuant to Part 15 of the FCC Rules. These limits are designed to provide reasonable protection against harmful interference in a residential installation. This equipment generates, uses, and can radiate radio frequency energy and, if not installed and used in accordance with the instructions, may cause harmful interference to radio or television reception, which can be determined by turning the equipment off and on, the user is encouraged to try to correct the interference using one or more of the following measures:

- Reorient or relocate the receiving antenna.
- Increase the separation between the equipment and receiver.

- Connect the equipment into an outlet on a circuit different from that to which the receiver is connected.
- Consult the dealer or an experienced radio/TV technician for help.

The shielded interface cable recommended in this manual must be used with this equipment in order to comply with the limits for a digital device pursuant to subpart B of Part 15 of FCC.

You are cautioned that any changes or modifications not expressly approved in this manual could void your authority to operate this equipment.

For questions regarding your product or for the Sony Customer Information Service Center nearest you, call 1-888-476-6972 in the United States or 1-800-961-7669 in Canada.

The number below is for FCC related matters only.

### Declaration of Conformity

Trade Name:	SONY
Model No.:	PCGA-DDRW2
Responsible Party:	Sony Electronics Inc.
Address:	16450 W. Bernard Dr, San Diego, CA 92127 U.S.A
Telephone No.:	858-942-2230

This device complies with Part 15 of the FCC Rules. Operation is subject to the following two conditions: (1) This device may not cause harmful interference, and (2) this device must accept any interference received, including interference that may cause undesired operation.

## Caution

The use of optical instruments with this product will increase eye hazard.

As the laser beam used in this product is harmful to eyes, do not attempt to disassemble the cabinet. Refer servicing to qualified personnel only.

## For customers in Canada



This Class B digital apparatus complies with Canadian ICES-003.

Before using the PCGA-DDRW2, be sure to read the End User Software License Agreement that accompanies it.

- Copyright laws prohibit reproducing the software or the manual accompanying it in whole or in part, or renting the software without the permission of the copyright holder.
- In no event will SONY be liable for any financial damages, or loss of profits, including claims made by third parties, arising out of the use of the software supplied with this drive.
- In the event a problem occurs with this product as a result of defective manufacturing, SONY will replace it. However, SONY bears no other responsibility.

- The software provided with this drive cannot be used with other drives.
- Please note that, due to continued efforts to improve quality, the software specifications may be changed without notice.
- Making copies of and using CD-ROMs, DVD-ROMs, DVD video discs, or music CDs may violate copyright laws or the terms of the End-user Licenses provided with such discs. Be sure to comply with copyright laws and the terms of the End User Software License when making or using original CDs and DVDs.  
If you have any questions regarding copyright laws or the terms of the End-user Software License, please consult the appropriate legal experts.
- Operation of this drive with software other than that provided is not covered by the warranty.

In this manual, Microsoft® Windows® XP Home Edition, Microsoft® Windows® XP Professional, and Microsoft® Windows® XP Media Center Edition are referred to as Windows XP.

- VAIO, , Click to DVD, CD TEXT logo, MICROMV, SonicStage, Jog Dial and Eco Info logo are trademarks of Sony Corporation.
- Microsoft and Windows are registered trademarks of Microsoft Corporation in the United States and/or other countries.
- i.LINK is a designation referring to IEEE 1394-1995 and IEEE 1394a-2000. i.LINK and the i.LINK logo “” are trademarks of Sony Corporation.
- Copyright © 2001 DigiOn Inc. and Easy Systems Japan Ltd. All rights reserved. Drag'n Drop CD+DVD is a trademark of Easy Systems Japan Ltd and DigiOn Inc.
- Sony computers equipped with this drive incorporate copyright protection technology that is protected by U.S. patents and other intellectual property rights. Use of this copyright protection technology must be authorized by Macrovision and is intended for home and other limited viewing uses only unless otherwise authorized by Macrovision. Reverse engineering or disassembly is prohibited.
- Portions utilize Microsoft Windows Media Technologies.  
Copyright © 1999-2002 Microsoft Corporation. All Rights Reserved.
- All other names of systems, products, and services are trademarks of their respective owners.
- In the manual, the ™ or ® marks are not specified.

---

# Table of Contents

Overview .....	5	Specifications .....	41
Compatible computers .....	6	Troubleshooting .....	43
Compatible discs .....	7		
Supplied Accessories .....	10		
Locating the Controls and Connectors .	11		
Connecting the Drive .....	12		
Connecting the drive to your notebook with the supplied peripheral cable .....	14		
Connecting the drive to your computer with the supplied i.LINK cable .....	16		
Connecting a Digital Video Camera Recorder .....	18		
Limitation (wrong connection example) .....	23		
Disconnecting the drive from the computer .....	23		
Basic Operation .....	24		
Power management information ...	24		
Inserting a disc .....	24		
Removing a disc .....	26		
Installing the software .....	28		
About the supplied software .....	28		
Installing .....	29		
Precautions before use .....	31		
Precautions when writing data .....	31		
Playing an Audio CD .....	35		
Playing a DVD video .....	35		
Notes about playing DVD video ...	35		
Notes about DVD video discs .....	36		
Performing a System Recovery on a Notebook .....	37		
Precautions .....	38		
Maintenance .....	39		
Getting Help .....	40		

---

# Overview

This product is a DVD±RW drive compatible with the i.LINK (IEEE 1394) interface. The drive has the following features:

- Supports 2.4× writing speed for DVD+R discs (3240 KB/s).
- Supports 2.4× writing speed for DVD+RW discs (3240 KB/s).
- Supports 4× writing speed for DVD-R discs (5400 KB/s).
- Supports 2× writing speed for DVD-RW discs (2700 KB/s).
- Supports 16× writing speed for CD-R discs (2400 KB/s).
- Supports 8× writing speed for CD-RW discs (1200 KB/s).
- Reads DVD+R, DVD+RW, DVD-R, DVD-RW, DVD-ROM, CD-R, CD-RW, and CD-ROM discs. DVD-ROM discs are read at a speed of 8× max. (10800 KB/s), and CD-ROM discs at a speed of 24× max. (3600 KB/s).
- If the notebook you are using comes equipped with a VAIO® notebook peripheral device DC OUT connector<sup>1</sup>, by connecting the VAIO notebook peripheral cable (80 cm)<sup>2</sup> you can use this drive with power supplied from the notebook (see page 12).
- Can create original DVD videos captured from a Digital Video Camera Recorder equipped with a DV terminal to the drive (using the supplied DVD video software)(see page 28).
- Can play back digital audio CD using the computer speakers, if the computer supports this function (see page 35).
- Can be used to easily reinstall the operating system on the notebook using a recovery disc, if the notebook supports this function (see page 37).

## Note

This drive is only for use in the country of purchase.



## What is i.LINK?

i.LINK is a digital serial interface supporting very high transfer rates. It facilitates the exchange of high-volume digital audio and video data between components equipped with an i.LINK connector and enables the control of other components. For details, refer to the manuals provided with your computer.

<sup>1</sup> Hereafter referred to as the “peripheral device DC OUT connector”

<sup>2</sup> Hereafter referred to as the “peripheral cable”

## Compatible computers

You can use the drive with Sony VAIO computers\* with the Microsoft® Windows® XP operating system preinstalled.  
(As of May, 2004)

\* Except those with a built-in DVD-RW or DVD±RW drive.

### Notes

- This drive cannot be used with computers other than Sony VAIO computers.
- This drive does not support Microsoft® Windows® Millennium Edition, Microsoft® Windows® 2000 Professional, Microsoft® Windows® 98 Second Edition, or earlier versions of the Windows® operating system.
- This drive does not support DTLA copy protection. It cannot be used in conjunction with digital CS tuners, D-VHS recorders, or other equipment using the DTLA copy protection system.
- The connection method for this drive differs depending on the computer model. For details, see “Connecting the Drive” on page 12.
- This drive can be used for performing a system recovery on a notebook using a recovery disc. See “Performing a System Recovery on a Notebook” on page 37 for devices with which recovery is possible.

## Compatible discs

- **DVD+R**

Write-once discs for storing computer programs and data, video data, and audio data. Note that DVD+R and DVD-R are different types of discs. DVD+R discs can store up to 4.7 GB of data, roughly 7 times that of a CD-R.

- **DVD+RW**

Discs for storing computer programs and data, video data, and audio data. These discs can be erased and rewritten many times. Note that DVD+RW and DVD-RW are different types of discs. DVD+RW discs can store up to 4.7 GB of data, roughly 7 times that of a CD-RW.

- **DVD-R**

Write-once discs for storing computer programs and data, video data, and audio data. DVD-R discs can store up to 4.7 GB of data, roughly 7 times that of a CD-R.

- **DVD-RW**

Discs for storing computer programs and data, video data, and audio data. These discs can be erased and rewritten many times. DVD-RW discs can store up to 4.7 GB of data, roughly 7 times that of a CD-RW.

- **DVD-ROM**

Read-only discs with a high data capacity.

- **CD-R**

Write-once discs for storing computer programs and data. After having been written, data cannot be erased from these discs. Data may be added to them, however, depending on the writing method used and the amount of available space on the disc.

















- **CD-RW**

Rewritable discs for storing computer programs and data. The contents of these discs can be erased and rewritten many times.

- **CD-ROM**

Read-only discs onto which you cannot write your data. Many computer programs, games, and other content, are delivered on CD-ROM discs.

With this drive, you can use the discs with any of the following icons.

Disc type	Icon
DVD+R *1 *3 *4	 DVD+R
DVD+RW *1 *3	 DVD+ReWritable
DVD-R *1 *2 *3	 R
DVD-RW *1 *2 *3	 R W
DVD-ROM	 R O M
DVD-Video	 V I D E O
CD-R	 
CD-RW *5	 
CD-ROM	
Audio CD	
CD EXTRA	 
CD TEXT	 
Photo CD	_____



- \*1 Playback may not be possible, depending on the disc, settings and system used.
- \*2 When using DVD-R discs, use DVD-R for General Ver. 2.0 or later. DVD-R for Authoring cannot be used.  
When using DVD-RW discs, use DVD-RW Ver. 1.1 or DVD-RW Ver. 1.1/2X-SPEED DVD-RW Revision 1.0. DVD-RW Ver. 1.2/4X-SPEED DVD-RW Revision 2.0 cannot be used.
- \*3 Recording in DVD video format is possible. The Video Recording (VR) format is not supported.
- \*4 Recording to and reading from a DVD+R DL (Double Layer) disc is not supported.
- \*5 Ultra Speed CD-RW is not supported.

The following discs cannot be used in this drive:

- DVD-RAM
- Double Density CD-R/CD-RW (DDCD)

#### **Notes**

- Use only circular discs in this drive. Do not use discs with any other shape (star, heart, and so on), as they may damage the drive.
- Do not use scratched or damaged discs, as they may damage the drive.
- To use photo CDs, special front-end software to search or access such discs must be installed on the computer.
- Some types of CD players do not play music CDs created on CD-R discs. Music CDs created on CD-RW discs cannot be played in conventional CD players. To play these discs, use a drive that supports CD-RW.
- Compatibility with the playback software is required for playing each disc. For details, refer to the manual of the playback software.
- Some types of DVD players do not play DVD videos created on DVD+R, DVD+RW, DVD-R, or DVD-RW discs.
- This drive uses special software to play DVD video discs. Depending on the type of disc used, some operations or functions may be limited, and normal playback may not be possible.
- This drive does not support writing to 8-cm discs.

# Supplied Accessories

After unpacking the unit, make sure that the accessories listed below are present. If anything is missing, contact the Sony dealer where you purchased this product or a Sony service representative in your area.

- DVD±RW drive (1)

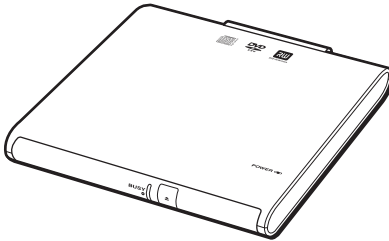

- Software CD-ROM (1)

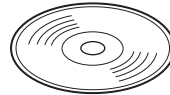

- Peripheral cable(1)

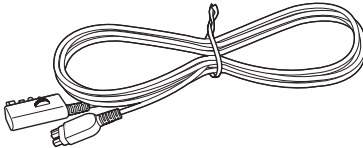

- i.LINK cable (1)

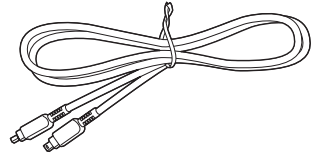

- AC adapter (1)

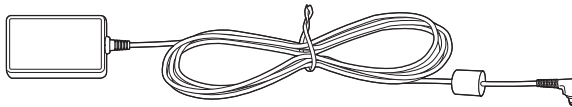

- Manual eject pin (1)  
(stored at bottom of drive)



- AC power cord (1)
- Operating Instructions (this document) (1)
- Warranty Card (1)

# Locating the Controls and Connectors

## Front

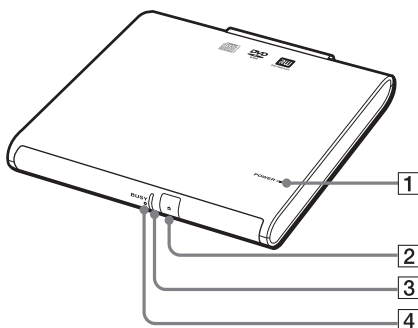

- 1 POWER indicator
- 2 Eject button
- 3 BUSY indicator
- 4 Manual eject hole

## Rear

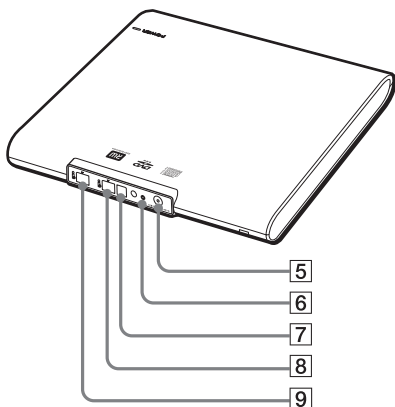

- 5 DC IN connector
- 6 Peripheral cable screw hole
- 7 Peripheral device DC IN connector
- 8 i.LINK connector
- 9 i.LINK connector

## Bottom

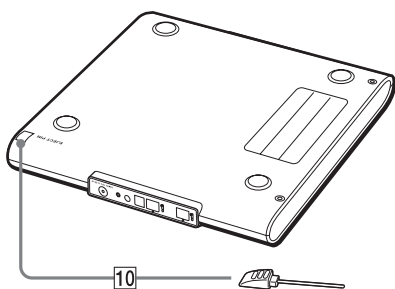

- 10 Manual eject pin (see page 27)

# Connecting the Drive

The procedure for connecting this drive varies depending on the computer you are using.

- **If the notebook is equipped with a peripheral device DC OUT connector (see page 14)**

If the notebook is equipped with a peripheral device DC OUT connector, use the supplied peripheral cable to connect the drive to the notebook. If this method is used, power for the drive is supplied by the notebook, allowing you to use the drive in locations without a power outlet.

If you use a Digital Video Camera Recorder, you can connect it to the drive using the supplied i.LINK cable (see page 19).

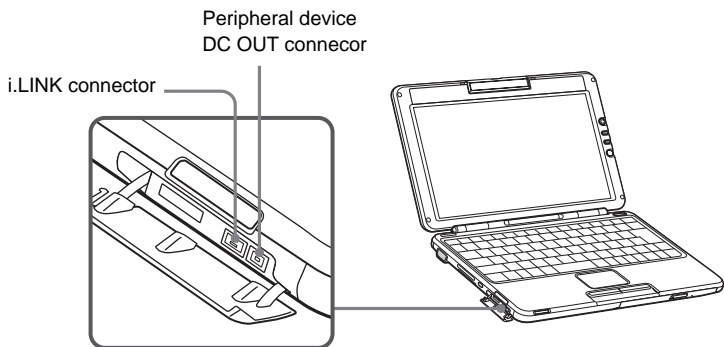

- **If the computer is not equipped with a peripheral device DC OUT connector (see page 16)**

If your computer is not equipped with a peripheral device DC OUT connector, use the supplied i.LINK cable to connect the drive to the computer. In this case, the supplied AC adapter and AC power cord must be used.

If you use a Digital Video Camera Recorder, you can connect it to the drive using an i.LINK cable available separately (see page 21).

## Notes

- If your computer is not equipped with a peripheral device DC OUT connector, use the supplied i.LINK cable to connect the drive to the computer. For details about this connection, see page 16.
- Whenever an i.LINK device is connected, disconnected, or powered on or off, the computer performs processing that is referred to as a “bus reset”. If this happens while data is being read or written, data could be erased or corrupted. Before connecting or disconnecting this drive, be sure to close any active applications.
- Use this drive on a level and stable surface.

## Connecting the drive to your notebook with the supplied peripheral cable

If your notebook has a peripheral device DC OUT connector, use the supplied peripheral cable to connect the drive to the notebook.

If your notebook is not equipped with a peripheral device DC OUT connector, use the supplied i.LINK cable to connect the drive to the notebook (see page 16).

If you use a Digital Video Camera Recorder, you can connect it to the drive using the supplied i.LINK cable (see page 19).

### Note

When connecting this drive to a notebook that has multiple i.LINK connectors, do not connect other i.LINK devices together with this drive. Disconnect this drive before connecting any other i.LINK devices to your notebook.



### Hint

Also refer to the manuals provided with your notebook.

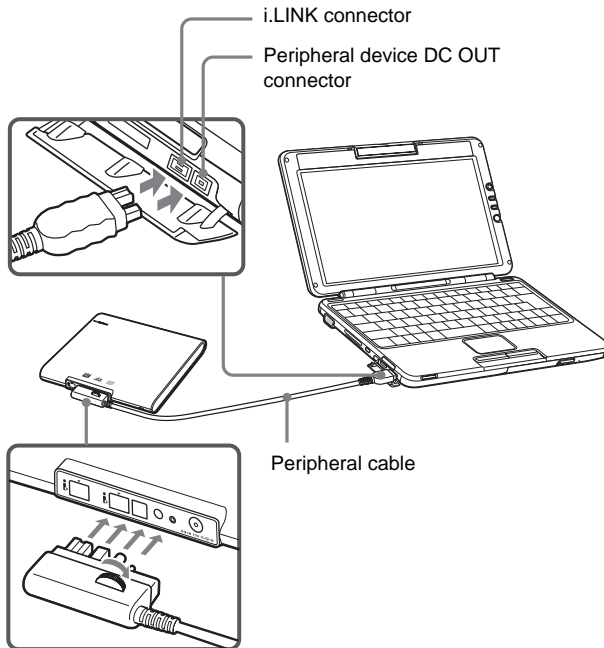

- 1 Turn on the notebook.
- 2 Insert the L-shaped plug of the supplied peripheral cable into the matching connector on the rear of the drive, and secure the plug with the screw.  
Turn the screw until it fits snugly.

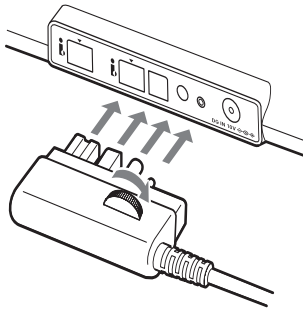

- 3 Insert the straight plug of the supplied peripheral cable into the i.LINK connector on the notebook and into the peripheral device DC OUT connector.  
The green POWER indicator of the drive lights up, and the drive is detected and identified by the notebook.

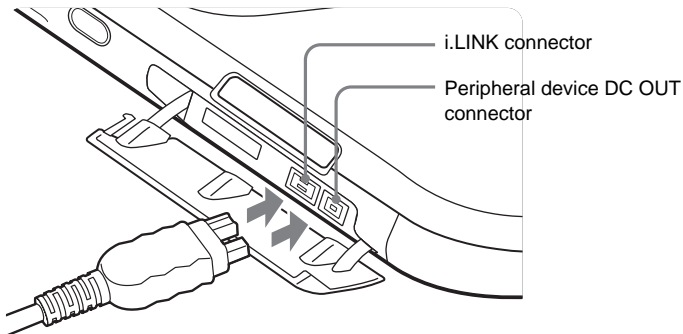

 **Hint**

When this drive is connected to your notebook for the first time, it takes a moment for the notebook to detect the drive.

- 4 Click “Start”, and then click “My Computer” to verify that (E: or other drive name) has been added in the “My Computer” window. 

## Connecting the drive to your computer with the supplied i.LINK cable

If your computer is not equipped with a peripheral device DC OUT connector use the supplied i.LINK cable to connect the drive to the computer.

If you use a Digital Video Camera Recorder, you can connect it to the drive using a separately sold i.LINK cable (see page 21).

### Note

When connecting this drive to a computer that has multiple i.LINK connectors, do not connect other i.LINK devices together with this drive. Furthermore, disconnect this drive before connecting any other i.LINK devices to your computer.

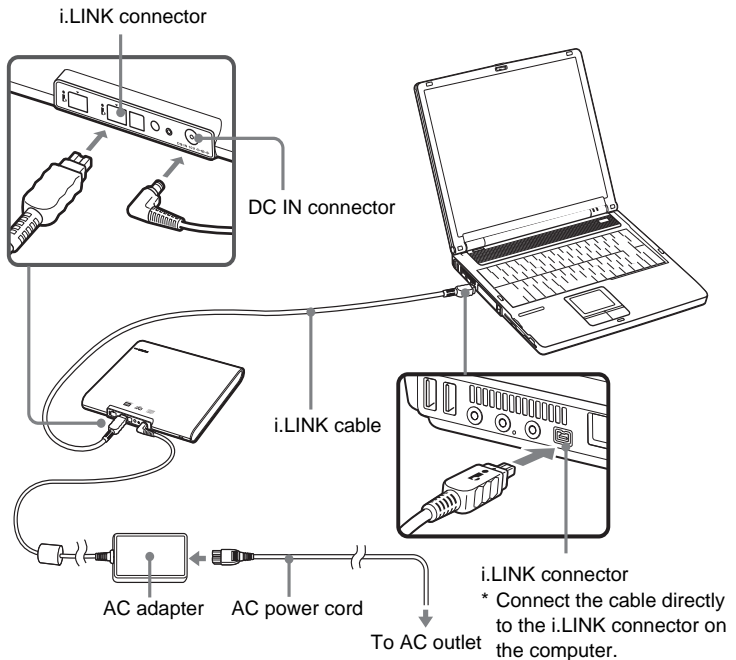



- 1 Turn on the computer.
- 2 Connect the AC power cord to the supplied AC adapter, plug the AC power cord into an AC outlet, and then plug the cable of the adapter into the DC IN connector on the drive.  
The green POWER indicator of the drive lights up.
- 3 Connect the supplied i.LINK cable to the i.LINK connector on the rear of the drive.

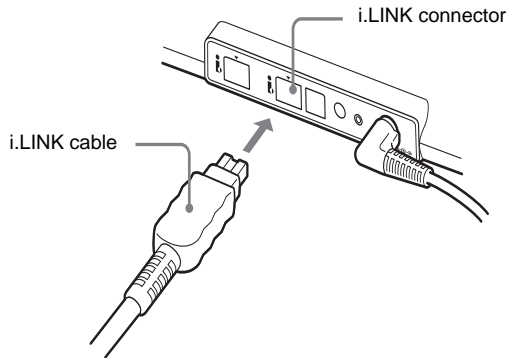

- 4 Connect the other end of the supplied i.LINK cable to the i.LINK connector on the computer.  
The drive is detected and identified by the computer.

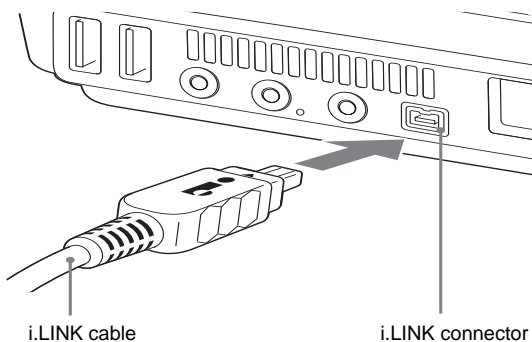

 **Hint**

When this drive is connected to your computer for the first time, it takes a moment for the computer to detect the drive.

- 5 Click “Start”, and then click “My Computer” to verify that (E: or other drive name) has been added in the “My Computer” window. 

## Connecting a Digital Video Camera Recorder

Using the Click to DVD™ software provided, you can connect a Digital Video Camera Recorder to the drive and use video from the Digital Video Camera Recorder to create DVD videos. The procedure for connecting a Digital Video Camera Recorder to the drive is different than that for connecting a Digital Video Camera Recorder to a computer.

The Digital Video Camera Recorder that you can connect to the drive must be a Sony Digital Video Camera Recorder that:

- Can record video in DV or MICROMV® format.
- Is equipped with a DV output terminal and can be connected to a computer using an i.LINK cable (also known as a DV cable).

### Note

The drive does not support analog format and some types of Digital Video Camera Recorder formats.

The following models cannot be used (as of May, 2004):

- DCR-VX1000
- DCR-VX700 (versions with an upgraded DV terminal)

Use the supplied Click to DVD software to create DVD videos using the video captured with your Digital Video Camera Recorder. To install the supplied software, see “Installing the Software” (page 28).

## ■ When connecting the drive to your notebook with the supplied peripheral cable

To use the supplied Click to DVD software with the drive connected to your notebook using the supplied peripheral cable, connect your Digital Video Camera Recorder to the drive's i.LINK connector using the supplied i.LINK cable, as shown below.

### Notes

- Connect the drive to your notebook before connecting the Digital Video Camera Recorder (see page 14).
- When connecting a Digital Video Camera Recorder to the drive, connect the Digital Video Camera Recorder's AC adapter/charger to the Digital Video Camera Recorder and set the AC adapter/charger mode switch to "VCR/Camera/Player" before connecting the AC adapter/charger to a power outlet.

### 💡 Hint

Also refer to the manual for the Digital Video Camera Recorder you want to connect.

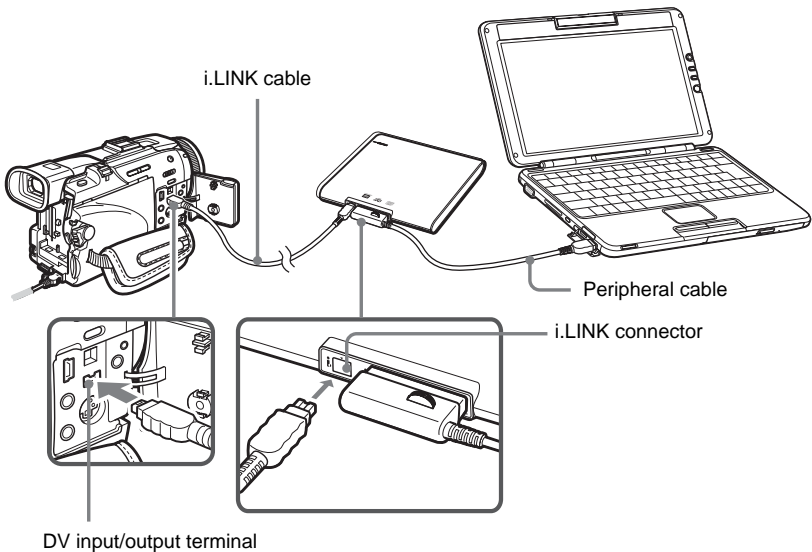

\* The connection diagram shows the DCR-TRV50 model Digital Video Camera Recorder as an example.

- 1 Turn on the Digital Video Camera Recorder, and set it to video playback mode.

For details of Digital Video Camera Recorder operations, refer to your Digital Video Camera Recorder manual.

- 2 Connect the supplied i.LINK cable to the DV input/output terminal on the Digital Video Camera Recorder.

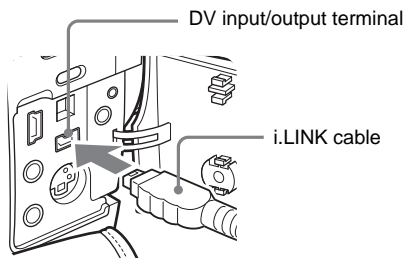

- 3 Connect the other end of the i.LINK cable to the i.LINK connector on the back of the drive.

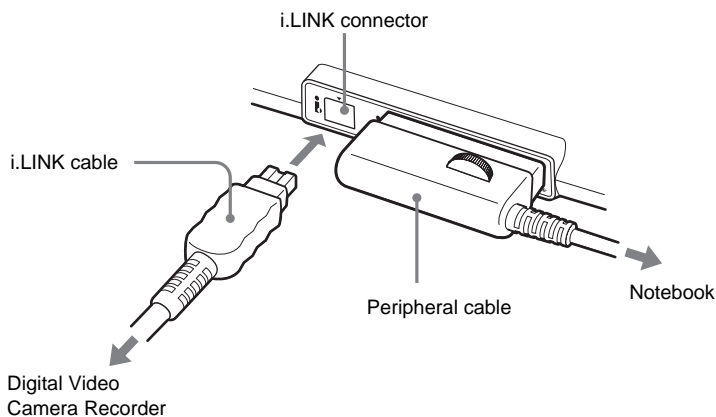

**Note**

Do not connect any i.LINK equipment other than a Digital Video Camera Recorder to the i.LINK connector on the drive.

- 4 Click "Start", and then click "My Computer" to verify that  (Sony DV camcorder or other equipment) has been added in the "My Computer" window.

## ■ When connecting the drive to your computer with the supplied i.LINK cable

To use the supplied Click to DVD software with the drive connected to your computer using the supplied i.LINK cable, connect your Digital Video Camera Recorder to the drive's i.LINK connector using another i.LINK cable (available separately), as shown below.

### Notes

- To connect your Digital Video Camera Recorder, purchase an i.LINK cable.
- Connect the drive to your computer before connecting the Digital Video Camera Recorder to the drive (see page 16).
- When connecting a Digital Video Camera Recorder to the drive, connect the Digital Video Camera Recorder's AC adapter/charger to the Digital Video Camera Recorder and set the AC adapter/charger mode switch to "VCR/Camera/Player" before connecting the AC adapter/charger to a power outlet.

### 💡 Hint

Refer also to the manual for the Digital Video Camera Recorder you want to connect.

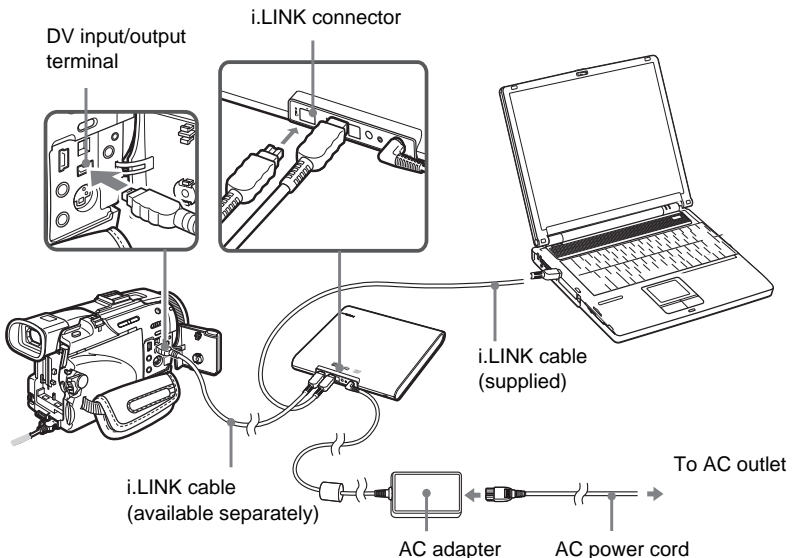

\* The connection diagram shows the DCR-TRV50 model Digital Video Camera Recorder as an example.

- 1 Turn on the Digital Video Camera Recorder, and set it to video playback mode.

For details of Digital Video Camera Recorder operations, refer to the Digital Video Camera Recorder manual.

- 2 Connect the additional i.LINK cable (sold separately) to the DV input/output terminal on the Digital Video Camera Recorder.

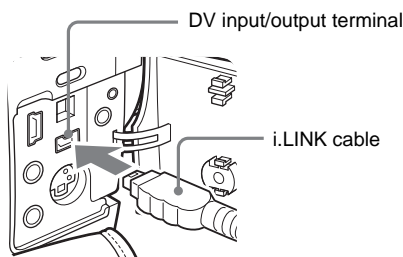

- 3 Connect the other end of the i.LINK cable to the i.LINK connector on the back of the drive.

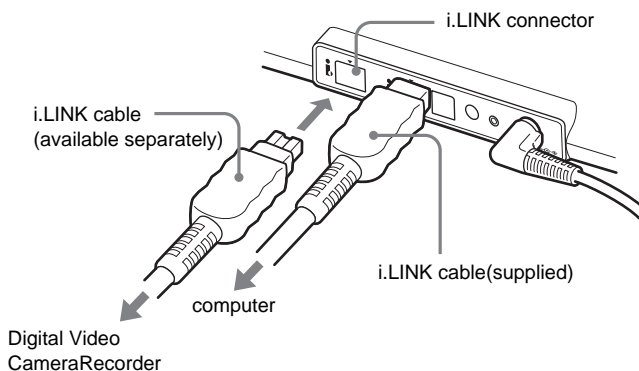

**Note**

Do not connect any i.LINK equipment other than a Digital Video Camera Recorder to the i.LINK connector on the drive.

- 4 Click "Start", and then click "My Computer" to verify that  (Sony DV camcorder or other equipment) has been added in the "My Computer" window.

## Limitation (wrong connection example)

Do not connect this drive to two computer as shown below.

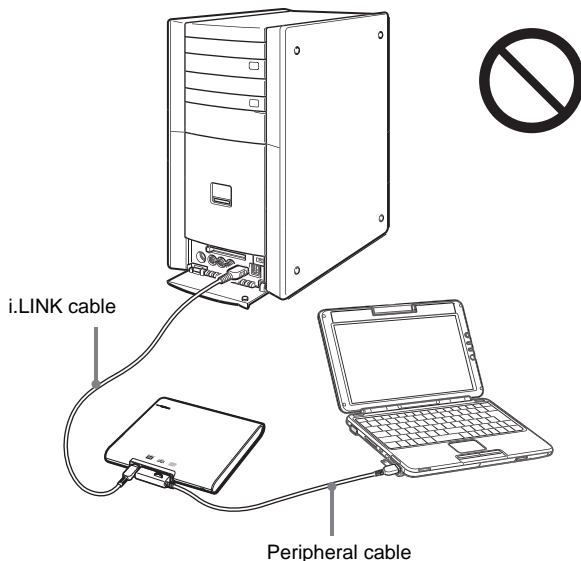

## Disconnecting the drive from the computer

With the Windows XP operating system, no special procedures are needed to disconnect the drive. Simply make sure that no application programs are active and that the drive's BUSY indicator is not on, and then disconnect the peripheral cable or i.LINK cable.

### Notes

- Before disconnecting the drive, close any running software.
- When a Digital Video Camera Recorder is connected to the drive, disconnect the i.LINK cable from the Digital Video Camera Recorder before turning off the Digital Video Camera Recorder.

### Hint

To use the drive again after disconnecting the peripheral cable or i.LINK cable, perform the steps described in the section "Connecting the Drive" on page 12. The drive will be detected automatically by your Windows operating system.

# Basic Operation

## Power management information

When using the power management features of your computer, observe the following points:

- Ensure that the power-saving modes will not be activated automatically while the BUSY indicator of the drive is flashing. For details, refer to the manuals provided with your computer.
- Before activating the power-saving modes of the computer, verify that the BUSY indicator of the drive is not on, and close all running software applications.
- While the computer is in a power-saving mode, do not connect or disconnect the peripheral cable, i.LINK cable, or AC adapter.

## Inserting a disc

Turn on the computer, and connect this drive before inserting a disc.

### 1 Press the eject button.

The tray pops out.

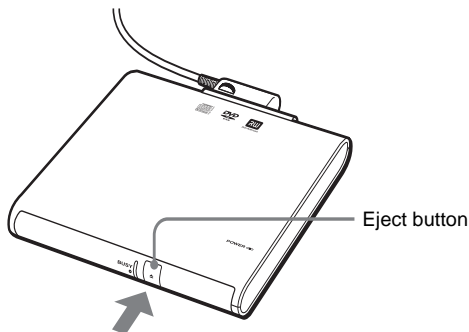



- 2** Pull the tray out fully until it stops. While supporting the tray from the other side with your hand, place the disc on the hub in the center of the tray.

Make sure that the disc audibly clicks into place and is firmly seated.

#### Notes

- Do not touch the lens assembly in the tray or the metal section on the rear.
- If you close the tray while the disc is not properly seated, the disc may be damaged and the tray may jam.

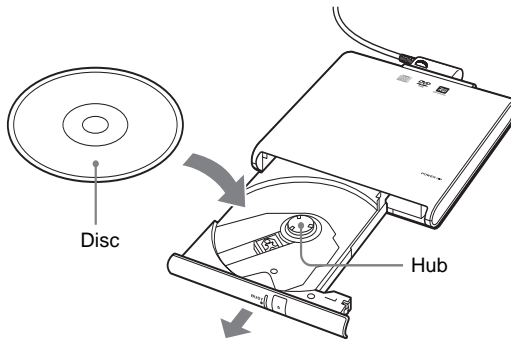

- 3** Close the disc tray by gently pushing it in.

While data is being read, the BUSY indicator flashes.

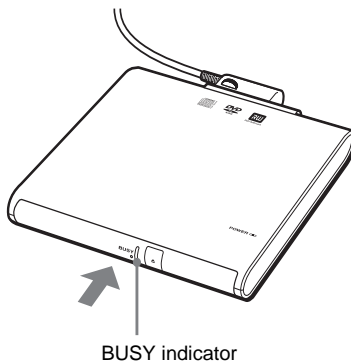

## Removing a disc

- 1 Verify that the BUSY indicator is not flashing, and press the eject button.

The tray pops out.

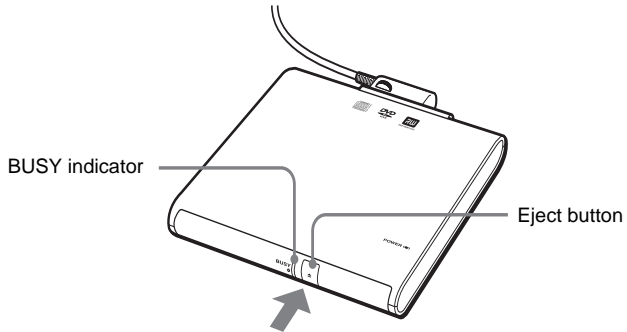

- 2 Pull the tray out fully until it stops. While supporting the tray with your hand, remove the disc.

To release the disc, push on the hub in the center.

### Notes

- Do not touch the lens assembly in the tray or the metal section on the rear.
- When using writing software or DVD playback software, you may not be able to eject discs simply by pressing the eject button. For details, refer to Help or the Quick Reference manual provided with the writing software or DVD playback software.

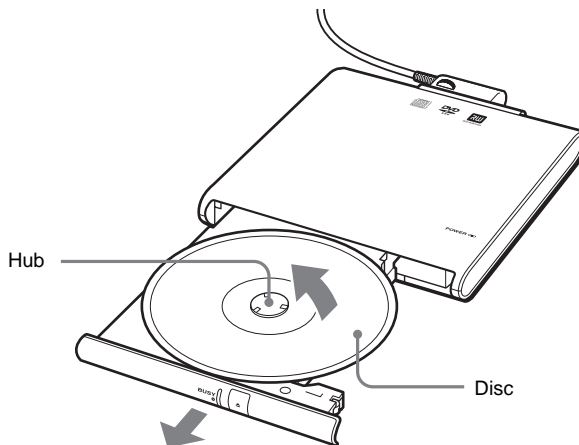

## If the disc does not eject

- 1** Confirm that the BUSY indicator is not flashing.
- 2** Detach the manual eject pin from the holder at the bottom of the drive, and insert the pin into the manual eject hole.  
The tray pops out, allowing you to remove the disc.

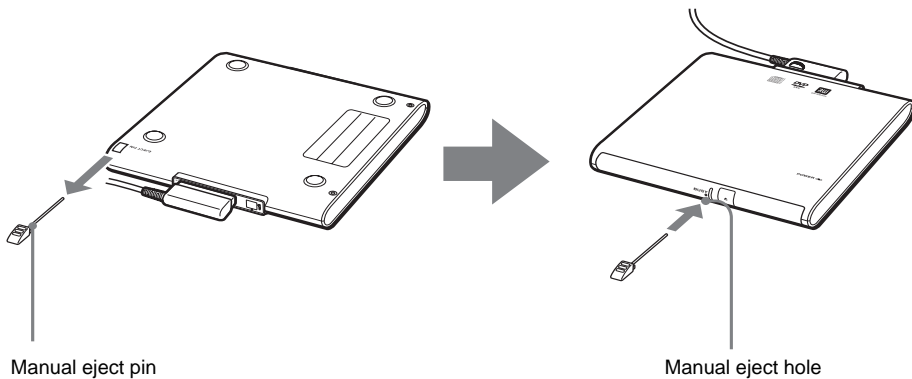

---

# Installing the software

## About the supplied software

The software below is installed from the supplied CD-ROM.

### ■ Click to DVD

Use Click to DVD software to create your own original DVDs using video captured with a Digital Video Camera Recorder or pictures and videos stored on your computer.

### ■ Drag'n Drop CD+DVD

Use Drag'n Drop CD+DVD software to create data CDs/DVDs, music CDs, and CD/DVD backups.

### Installing and using Drag'n Drop CD+DVD

This software must only be used in conjunction with the product with which this software is shipped.

If you attempt to use this software with other previously installed or add-on products, we cannot guarantee the performance of the software, nor provide support.

Before using this product, please first carefully read the software license agreement.

### ■ SonicStage Ver.1.x DVD±RW Drive Support Update Program

This software update allows you to create audio CD-R or CD-RW discs using SonicStage software and this drive.

Follow the procedure below to install the software.

### Notes

- Log on to the computer using an account with administrator privileges before installing the software.
- In order to use Click to DVD software, you must first install Drag'n Drop CD+DVD software.
- The SonicStage Ver.1.x DVD±RW Drive Support Update Program can only be installed if Drag'n Drop CD+DVD software and the SonicStage CD-R Writing Module are already installed. The SonicStage CD-R Writing Module can be found on the Sony applications CD-ROM supplied with your computer.
- Shut down all other Windows applications before installing the software. Otherwise installation may not complete normally.
- During installation, the computer may seem to have stopped, but if the access indicator on the drive or the hard disk indicator of the computer is lit or flashing, the installation is still in progress. Do not attempt to stop the installation or shut down the computer. Otherwise it may become impossible to install the software the next time and a reinstallation of the operating system may become necessary.
- Before installing Drag'n Drop CD+DVD software on a computer where Drag'n Drop CD or Drag'n Drop CD+DVD software is already installed, you must uninstall Drag'n Drop CD or Drag'n Drop CD+DVD software first. To do this, proceed as follows. On the "Start" menu, click "Control Panel" and click "Add or Remove Programs". Select "Drag'n Drop CD" or "Drag'n Drop CD+DVD" from the list and click "Remove".
- Before installing Click to DVD software on a computer where Click to DVD software is already installed, you must uninstall Click to DVD software first. To do this, proceed as follows. On the "Start" menu, click "Control Panel", and click "Add or Remove Programs". Select "Click to DVD" from the list, and click "Remove".
- The SonicStage Ver.1.x DVD±RW Drive Support Update Program will not be installed if the existing SonicStage software on the computer is a newer version.
- To use Click to DVD software, Windows Media Format 9 SDK Runtime and DirectX 9.0b need to be installed. Follow the installation procedure below.

### 1 Turn on the computer, and prepare the drive for installation as necessary.

To install the drive, see "Connecting the Drive" (page 12), and connect the drive to your computer.

### 2 Insert the supplied software CD-ROM into the drive.

### 3 On the "Start" menu, click "My Computer", double-click "Drive E\*", open "Click to DVD", and then double-click "Setup.exe".

\*Drive E may have a different name depending on the computer you are using.

Follow the on-screen instructions.

Continued on next page

- 4** On the “Start” menu, click “My Computer”, double-click “Drive E\*”, open “Click to DVD Menu Data”, and then double-click “Setup.exe”.  
\* Drive E may have a different name depending on the computer you are using.

Follow the on-screen instructions.

- 5** On the “Start” menu, click “My Computer”, double-click “Drive E\*”, open “Drag’n Drop CD+DVD”, and then double-click “Setup.exe”.  
\* Drive E may have a different name depending on the computer you are using.

Follow the on-screen instructions.

- 6** Restart your computer after installing “Click to DVD”, “Click to DVD Menu Data”, and “Drag’n Drop CD+DVD” software.

- 7** On the “Start” menu, click “My Computer”, double-click “Drive E\*”, open “SonicStage Update Program”, and then double-click “Setup.exe”.  
\* Drive E may have a different name depending on the computer you are using.

Follow the on-screen instructions.

- 8** On the “Start” menu, click “My Computer”, double-click “Drive E\*”, open “Windows Media Format 9 SDK Runtime”, and then double-click “wmfdist.exe”.  
\* Drive E may have a different name depending on the computer you are using.

Follow the on-screen instructions.

- 9** On the “Start” menu, click “My Computer”, double-click “Drive E\*”, open “DirectX9”, and then double-click “dxsetup.exe”.  
\* Drive E may have a different name depending on the computer you are using.

Follow the on-screen instructions.

- 10** Click the “Start” button, point to “All Programs” and check that “Click to DVD” and “Drag’n Drop CD+DVD” are displayed.

# Precautions before use

## Precautions when writing data

Please observe the following precautions when writing data to DVD+R, DVD+RW, DVD-R, DVD-RW, CD-R, or CD-RW discs.

- Be sure to power the computer from its AC adapter. Do not run the computer on battery power.
- When inserting discs, do not touch the recording surface. Dirt on the recording surface can impair data writing.
- While writing data and while inserting or removing discs, protect the drive and the computer from shocks and vibrations.
- Turn off the screen saver of the computer. If the screen saver is activated while data is being written, the data transfer rate will drop considerably, which can lead to loss of data.
- Make sure that your computer's power management function is not enabled during data writing. Otherwise, the data transfer rate will become extremely slow, resulting in data loss. For details of your computer's power management settings, refer to the manuals provided with your computer.
- Do not disconnect or manually operate any devices (such as a Digital Video Camera Recorder) connected to this drive while writing data to DVD+R, DVD+RW, DVD-R, or DVD-RW discs.
- Installing or updating the driver software for the drive while writing data can result in operating problems.
- Do not disconnect devices such as USB equipment or PC cards from the computer while writing data.
- Do not switch users while writing data. This may result in data loss.
- Avoid using any resident disc management utilities or utilities to speed up disc access as these can impair operation stability and cause data loss.
- Writing to a CD-R or CD-RW disc with an operating speed of 1× or 2× is not supported.
- Use CD-R discs that support a data writing speed of 8× or higher.
- Use CD-RW discs that support a data writing speed of 4× or higher.
- The use of High Speed CD-RW discs is supported.
- DVD+R, DVD+RW, DVD-R, DVD-RW, CD-R, or CD-RW discs formatted with packet writing software such as "DirectCD" (including commercially available preformatted discs) cannot be read in this drive.

Continued on next page

- The use of Sony DVD+R, DVD+RW, DVD-R, DVD-RW, CD-R, or CD-RW discs is recommended.

## Precautions for using Click to DVD software

- Recommended operating environment
  - CPU: Intel Pentium III or Celeron 800 MHz or faster (exclude Transmeta Crusoe)
  - Memory: 256MB or more
  - Display: XGA (1024×768) 16-bit colors or more (Click to DVD software does not operate under SVGA.)
- Before using Click to DVD software, refer to the Click to DVD help to configure your computer. Depending on your computer's environment, recorded video quality may differ from the original, even if your computer is configured correctly. It is recommended that you store valuable source material data. Sony bears no responsibility for damage to recorded content, or incidental damages caused by either malfunctions in this drive or its discs, or by external factors.
- Close all other software (including software running in the background) before using Click to DVD software and Drag'n Drop CD+DVD software to write data.
- You should have at least 256 MB of RAM in your computer when using Click to DVD software to write data. For details on expanding memory, refer to the manuals provided with your computer.
- Data is written to DVD+R, DVD+RW, DVD-R, or DVD-RW discs, using the “Disc-at-once” format. Therefore, it is not possible to add data to the disc later. DVD+RW and DVD-RW discs can, however, be erased and reused.
- The time required to write DVD+R, DVD+RW, DVD-R, or DVD-RW discs can vary from a few hours to several dozen hours, depending on your computer model and the amount of the source material being written.
- “Click to DVD Automatic Mode” temporarily stores data on your computer's hard disk drive, so there must be enough free space on the hard disk drive for using this mode. The values below provide a general guide for the amount of hard disk space required by “Click to DVD Automatic Mode” to create a DVD video of different lengths. “Click to DVD Automatic Mode” automatically adjusts the video bit rate (and, therefore, the image quality of the video) to accommodate different recording lengths. Shorter videos are recorded at higher bit rates, which offers better video image quality (when using only a video).



<b>Length of recording</b>	<b>Hard disk space used</b>	<b>Bit rate</b>
30 minutes	6 GB	9 Mbps
60 minutes	10.4 GB	8 Mbps
80 minutes	10.4 GB	6 Mbps
120 minutes	10.4 GB	4 Mbps

- With Click to DVD you can use the following file formats. For details, refer to the Click to DVD software online help.

Video files: DV-AVI, MPEG1, MPEG2, DVR-MS

Picture files: Bitmap, JPEG, TIFF

To display “Click to DVD” online help, click “Start”, point to “All Programs” and select “Click to DVD Help” from “Click to DVD”.

- Because data is temporarily stored on your computer's hard disk when using “Click to DVD” to create a DVD video, there must be enough free space on the hard disk. When using only a video, the amount of hard disk space required varies according to the length of the video and the video bit rate, as listed below. (The values listed are not applicable to “Click to DVD Automatic Mode”.)

#### **When creating a DVD video from MPEG files**

<b>Time \ Bit rate</b>	<b>Long Play (4.6 Mbps)</b>	<b>Standard Play (6.4 Mbps)</b>	<b>High Quality (8.1 Mbps)</b>
60 minutes	5 GB	7 GB	10 GB
90 minutes	7 GB	10 GB	–
120 minutes	10 GB	–	–

#### **When creating a DVD video with video captured from a Digital Video Camera Recorder**

<b>Time \ Bit rate</b>	<b>Long Play (4.6 Mbps)</b>	<b>Standard Play (6.4 Mbps)</b>	<b>High Quality (8.1 Mbps)</b>
30 minutes	9.75 GB	11.4 GB	12.3 GB
60 minutes	19.5 GB	22.8 GB	24.6 GB
90 minutes	29.25 GB	34.2 GB	36.9 GB

- Generally, amount of video you can record on a single disc depends on the video bit rate, as shown below (when using only a video).

Bit rate	Approximate maximum recording time
4 Mbps	About 120 minutes
6 Mbps	About 90 minutes
8 Mbps	About 60 minutes

- When you want to use Click to DVD software on a PCG-C1MW, PCG-C1MHP, or PCG-C1MHP computer to record video from digital video (DV) device through an i.LINK or other type of cable, make sure that you change the PowerPanel® profile to “DV” as follows before proceeding with recording.
  - 1 Right-click  in the notification area of the Windows taskbar.
  - 2 On the shortcut menu that appears, point to “Profile”, then click “DV”.

You can now record video from a DV device.

 Hint

When you are done recording video from a DV device, return the Power Panel profile to its original setting.

## Precautions for using Drag’n Drop CD+DVD software

- Close all other CD or DVD writing software before using Drag’n Drop CD+DVD software to write data.
- The boxes of the Drag’n Drop CD+DVD software become transparent and can no longer be seen after a DVD or CD is ejected from this drive, or when a certain amount of time elapses. To always display the boxes, right-click  in the taskbar and add a check to [Shows Boxes].
- When using Drag’n Drop CD+DVD software to write data, you cannot use DVD+R, DVD+RW, DVD-R, DVD-RW, CD-R, or CD-RW discs preformatted with packet writing software such as DirectCD® (including commercially available preformatted discs). However, it is possible to use preformatted DVD+RW, DVD-RW, and CD-RW discs by deleting the format with the “Erase RW disc...” function in Drag’n Drop CD+DVD software. To use this function, right-click one of the “Drag’n Drop CD+DVD” boxes, and select “Erase RW disc...” from the menu that appears.
- When backing up rewritable DVD media, it is recommended that you use the same type of DVD media as the original disk. For details, refer to the Drag’n Drop CD+DVD online help or the website.
- To play music CDs created on CD-R or CD-RW disc, the playback equipment must support these types of media.
- It may be illegal to make copies of data, video, or audio whose copyright you do not own or for which you have not received permission from the copyright holder.

## Registering Users

Follow the procedure below to register users in Drag'n Drop CD+DVD software. Registering users enables you to acquire more detailed product and support information.

- 1 Connect to the Internet.  
Your computer must be connected to the Internet to register users.
- 2 Click "Start", point to "All Programs", point to "Drag'n Drop CD+DVD", and select "User registration and Support".

For more information about Drag'n Drop CD+DVD software, contact:

Easy System Japan Ltd.

Website: <http://www.ddcd.jp/dd3e/sony/cd/>

---

## Playing an Audio CD

### For users of computers with a built-in CD-ROM drive

Play the audio CD with the built-in drive of the computer. For details, refer to the manuals provided with your computer.

### For users of computers without a built-in CD-ROM drive

Audio CDs can be played through the speakers or headphone jack of the computer simply by connecting this drive.

---

## Playing a DVD video

Please refer to the manuals provided with your computer for how to play back DVD videos.

### Notes about playing DVD video

- Compatibility with the wide range of DVDs in circulation cannot be guaranteed. Depending on the disc, there may be functional limitations, sound interruptions, or dropped frames. Some discs may not play at all.
- During playback of DVD video discs, do not attempt to modify display settings such as the screen resolution or color quality. Doing so could destabilize the operation of the computer or make it impossible to modify settings. Always close the DVD playback software before modifying display settings.



Continued on next page

35 GB

- During playback of some DVD video discs with high quality sound (20-bit or 24-bit sampling), noise during playback or other problems may occur. When playing such discs via the computer connected to an audio system, turn down the volume, and test for normal playback first to prevent the possibility of damage to the speakers.
- When a DVD video disc is inserted in the drive, you cannot use the Jog Dial™ control or the <Fn> key + <F7> or <F8> key combinations to toggle between the LCD and a television monitor or other type of display.
- When using a Sony VAIO PCG-C1M series computer, a part of the image may be cut off with some DVD video discs.
- When playing back a DVD video disc, use the software that is preinstalled on the computer.
- Do not press the drive's eject button during playback of DVD video discs.
- Do not use a screen saver while playing a DVD video with DVD playback software.

## Notes about DVD video discs

### Region code of playable DVD videos

Region code indications such as  are labeled on some DVD videos to indicate which type of drive or player can play the discs. If this regional code indication contains a number other than the one for your region or , you cannot play the disc in this drive. If you try to do so, a message appears indicating that playback is prohibited due to area limitations. Depending on the DVD video, there may be no region code indication printed on the label even though playing the DVD video is prohibited due to the area limits.

#### Note on playback operations of DVD videos





Some playback operations of DVD videos may be intentionally limited by software producers. Since this drive plays DVD videos according to the disc contents provided by the software producers, some playback features may not be available. Also refer to the instructions supplied with the DVD videos.

### Symbols on DVD video discs

The following symbols are labeled on some DVD video discs or their packages. Each symbol provides information about the contents or features recorded on the disc.

Depending on the DVD video, there may be no symbols or indications printed on the label describing the disc's contents or features.

For more information about these marks, see the instructions on the DVD video discs.

Mark	Meaning
	The number of audio tracks
	The number of subtitle tracks
	The number of angles
	The available aspect ratios
	Region code

## Performing a System Recovery on a Notebook

With the recovery disc, you can reset your notebook using the drive.

### About notebooks that you can recover

Notebooks that can be reset using this drive are Sony notebooks with the Windows XP operating system preinstalled. However, if your notebook has an integrated drive, use that drive to reset the notebook. (As of May, 2004)

For more details about resetting your notebook, refer to the manuals provided with your notebook.

#### Notes

- Power the notebook from its AC adapter when performing a system recovery. Do not run the notebook on battery power.
- If your notebook cannot be recovered using the peripheral cable, connect the supplied i.LINK cable and AC adapter to the drive to recover the notebook. See page 15 for connection details.
- Disconnect all other peripherals from the notebook and the drive before performing a recovery.

# Precautions

## Usage and storage locations

Do not use or store this drive in locations subject to high humidity, high temperatures, strong vibrations, or direct sunlight.

## Operation

- To avoid malfunction, do not move the drive during operation.
- Operate the drive on a level surface.
- Do not place any objects on top of the drive.
- Protect the drive from sudden temperature changes. Do not use the drive immediately after moving it from a cold to a warm location or after the ambient temperature has risen drastically. Otherwise, condensation inside the drive can occur. If the temperature changes drastically during operation, stop using the drive while keeping power to the drive turned on, and let it stand for about an hour. Then turn the power off.

## Transportation

- When you transport the drive, use the original box and packing materials.
- Before moving the drive, make sure you remove the disc from the drive.

## Bus Reset

The computer constantly monitors the i.LINK connection status. When an i.LINK compatible component is connected to or disconnected from the computer or when power to an i.LINK compatible component is turned on or off, the computer performs a bus reset to accommodate the new condition. If a bus reset occurs while data are being transferred to this drive, the data may be corrupted or lost. Be sure to avoid this condition.

## Lens

Do not touch the lens in this drive. Furthermore, to avoid dust sticking to the lens, do not open the tray other than to remove or insert a disc.

## Notes on discs

Note the following in order to protect data stored on discs.

- Do not stick any labels on the disc nor scratch or otherwise damage the disc.

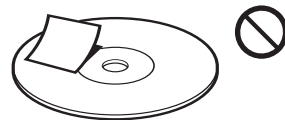

- When using a disc with improperly attached label, the label edges may peel or the label may come off entirely inside the disc drive, leading to malfunction and damage of the drive. Before inserting a disc, make sure that the label is properly attached. In no event will Sony Corporation be liable for any damage or media loss caused by

improper labels. Carefully follow the instructions of any label printing software and label products. Use of such products occurs entirely at the risk of the user.

- Do not touch the data side of the disc (opposite the label), and hold the disc as shown below.

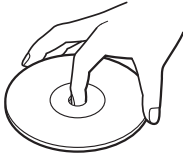

- If the edge of the label on the disc is off the disc surface or the label is not sticky enough to stay on the disc surface, the label may stick to the interior of the disc drive and cause a malfunction of your drive. Make sure that the label is properly fixed on the disc surface before using the disc.

Sony assumes no liability for any malfunction of your drive or damage to the media caused by improper labeling. Please thoroughly read instruction notes of your label software and label sheets.

- Do not store discs in locations subject to high humidity, high temperatures, direct sunlight, or high levels of dust.
- Take care not to spill any liquid on your discs.
- Return discs to their cases when not in use in order to prevent data damage.
- Use an oil-based felt pen when writing on a disc.
- Do not use a disc with tape, seals, or paste on it, as the disc may damage the drive.

# Maintenance

## Cleaning the cabinet

Wipe the outside of the drive with a soft, dry cloth. To remove stubborn stains, moisten the cloth with a mild, neutral detergent. Do not use solvents, cleaning alcohol, benzine, or other substances that may damage the finish.

## Cleaning the lens

If you accidentally touch the lens with dirty fingers or if dust on the lens prevents the drive from operating properly, clean the lens.

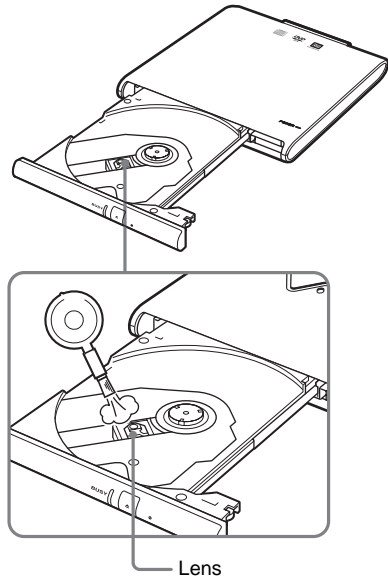

## Cleaning the disc

- Fingerprints and other contamination on the disc surface can lead to reading errors. Always keep the disc clean.
- To clean a disc, lightly wipe it from the center outwards.

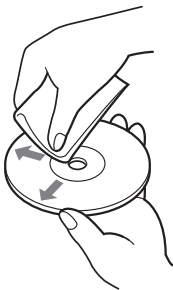

- To remove stubborn stains, lightly moisten the cloth before wiping the disc, and use a dry cloth afterwards.
- Do not use benzine, record cleaning liquid, antistatic fluids, or other substances that may damage the surface of the disc.
- Never use cleaners on an unused disc. Use specific CD cleaners to take off dust.
- You may not be able to write data to a disc if there are scratches or dust on the unrecorded area. Be careful not to damage the discs.

## Getting Help

This section provides information on how to get help and support from Sony, and on troubleshooting tips for your DVD±RW drive.

### About Sony's support options

Sony provides several support options for your DVD±RW drive. When you have questions about your DVD±RW drive or the software, refer to the following:

- ❑ **This guide** explains how to use your DVD±RW drive.
- ❑ **Sony Online Support** provides instant access to information on commonly encountered problems. Type a description of the problem and the Knowledge Database searches for the corresponding solutions online.  
You can visit Sony Online Support at: <http://www.sony.com/pcsupport>.
- ❑ **The Sony Customer Information Service Center** offers information about your computer and other Sony products that work with your computer. To contact Sony Customer Information Service Center, call 1-888-4SONYPC (1-888-476-6972).



# Specifications

## Compatible discs

DVD+R  
DVD+RW  
DVD-R  
DVD-RW  
DVD-ROM  
DVD-Video  
CD-R  
CD-RW (Ultra Speed CD-RW not supported)  
CD-ROM  
CD-DA (audio CD)  
CD Extra (CD+)  
CD TEXT  
Photo CD  
Disc diameter: 12 cm  
8 cm (reading only)

## Drive performance

### Data transfer rate

#### Data read

DVD+R/DVD+RW: max. 4× speed  
DVD-R/DVD-RW: max. 4× speed  
DVD-ROM: max. 8× speed  
CD-R/CD-ROM: max. 24× speed

#### Data write

DVD+R/DVD+RW: max. 2.4× speed  
DVD-R: max. 4× speed  
DVD-RW: max. 2× speed  
CD-R: max. 16× speed  
CD-RW: max. 8× speed

(DVD: 1× speed = 1350 KB/s, CD: 1× speed = 150 KB/s)

Multi-session supported, 12/8 cm tray type

### Laser diode properties

Laser output CD: 180 μW  
DVD: 74.1 μW  
Wavelength CD: 785 nm  
DVD: 658 nm

## Connectors

i.LINK (IEEE 1394) S400 (4-pin) connector (2)  
S400 = 400 Mbps  
DC IN (1)  
VAIO Notebook peripheral device DC IN (1)

## Operating environment

### Operating temperature

41°F to 95°F (5°C to 35°C)  
(temperature gradient less than 18°F (10°C)/hour)

### Operating humidity

20% to 80% (no condensation),  
provided that humidity is less than 65% at 95°F  
(35°C)  
(hygrometer reading of less than 84°F (29°C))

### Storage temperature

-4°F to 140°F (-20°C to 60°C)  
(temperature gradient less than 18°F (10°C)/hour)

### Storage humidity

10% to 90% (no condensation),  
provided that humidity is less than 20% at 140°F  
(60°C)  
(hygrometer reading of less than 95°F (35°C))

## AC adapter\*

### Power requirements

100-240 V AC, 50/60 Hz

### Output voltage and current

10 V, 1.5 A (max.)

\* Not included in some product configurations

## Other specifications

### Power consumption

Read/write: approx. 8 W

### Dimensions

Approx.  $5.7 \times 0.9 \times 6.1$  inches

(Approx.  $144 \times 21 \times 154$  mm) (w  $\times$  h  $\times$  d)

(maximum dimensions including protruding parts)

### Mass

Approx. 14.5 oz. (410 g) (main unit only)

Design and specifications are subject to change without notice.

# Troubleshooting



If a problem occurs during operation of the unit, refer to the information provided in this section and in your Sony computer documentation. If the problem persists, consult your nearest Sony dealer. For contact information, see “Getting Help” on page 40. Also refer to the manuals provided with your computer.

Symptom	Cause/Remedy
Tray does not open when the eject button on the unit is pressed.	<ul style="list-style-type: none"><li>→ If the drive is connected with the peripheral cable, make sure that the cable is connected correctly to the connector on the notebook and that the notebook is turned on.</li><li>→ If the drive is connected with an i.LINK cable, make sure that the AC adapter and i.LINK cable are connected correctly, and that the computer is turned on.</li><li>→ In some cases, the tray does not open when the eject button is pressed. For information on how to remove the disc, see “Removing a disc” on page 26.</li></ul>
Tray does not open when the eject button in a software application is clicked.	<ul style="list-style-type: none"><li>→ The software may be inhibiting disc access. For information on how to remove the disc, see “Removing a disc” on page 26.</li></ul>
Tray is not locked.	<ul style="list-style-type: none"><li>→ Push tray in fully.</li></ul>
Tray locks and then opens again.	<ul style="list-style-type: none"><li>→ Make sure that the disc is inserted with the label side facing up.</li><li>→ The disc or lens may be dirty. Clean as described on page 40.</li><li>→ The disc may be damaged. To confirm that the drive is not malfunctioning, insert another disc.</li><li>→ There may be condensation in the drive or on the disc. Remove the disc and allow the unit to stand for approximately one hour.</li></ul>

Symptom	Cause/Remedy
Drive is not detected by the computer.	<ul style="list-style-type: none"> <li>→ The drive may not be connected correctly to the computer via i.LINK cable. See “Connecting the Drive” on page 12.</li> <li>→ The operating system is not Windows XP.</li> <li>→ To reset the i.LINK interface, shut down your Windows operating system, turn the computer off, disconnect the power cord, and then reconnect and turn the power back on.</li> <li>→ If there are computers connected to both i.LINK connectors on the drive, the drive may not function properly, and data reading and writing may not be possible. Disconnect the unused computer from the drive, and reconnect correctly (see page 23).</li> <li>→ Some computers cannot exchange data with the drive. For details, see “Compatible computers” (page 6) and the manuals provided with your computer.</li> <li>→ Disconnect the i.LINK cable and then reconnect it. If there is still no communication with the drive, restart the computer.</li> <li>→ Depending on network settings, communication with the drive may stop after the computer returns from sleep mode. If this happens, configure your computer so that it does not enter sleep mode. (For details, refer to the manuals provided with your computer.)</li> </ul>
No sound from an audio CD.	<ul style="list-style-type: none"> <li>→ The volume control of the computer may be set to “Mute”. (For details, refer to the manuals provided with your computer.)</li> <li>→ The volume control of the computer may be set too low. (For details, refer to the manuals provided with your Sony computer.)</li> </ul>
Sound skips during audio CD playback.	<ul style="list-style-type: none"> <li>→ The disc may be scratched or dirty. Clean the disc or use another disc (see page 40).</li> <li>→ Another application may be running. Shut down the other application.</li> <li>→ The power management function of the computer may be active. Check the CPU speed setting. (For details, refer to the manuals provided with your computer.)</li> </ul>

<b>Symptom</b>	<b>Cause/Remedy</b>
Disc is inserted but sound skips or data cannot be read.	<ul style="list-style-type: none"> <li>→ Make sure that the disc is inserted with the label side facing up.</li> <li>→ The type of disc may not be compatible with this drive.</li> <li>→ The disc or lens may be dirty. Clean as described on page 40.</li> <li>→ The disc may be damaged. To confirm that the drive is not malfunctioning, insert another disc.</li> <li>→ The disc tray may be dirty.</li> <li>→ There may be condensation in the drive or the disc. Remove the disc and allow the unit to stand for approximately one hour.</li> </ul>
Data transfer rate is low.	<ul style="list-style-type: none"> <li>→ The power management function of the computer may be active. Check the CPU speed setting. (For details, refer to the manuals provided with your computer.)</li> </ul>
Computer to which this drive is connected does not go into power saving mode.	<ul style="list-style-type: none"> <li>→ When the drive is operating, the computer may not go into power saving mode. To ensure a stable operation of the drive, set up the computer so that power saving modes will not be enabled. (For details, refer to the manuals provided with your computer.)</li> </ul>
DVD+R, DVD+RW, DVD-R, DVD-RW, CD-R, or CD-RW data reading or data writing failure.	<ul style="list-style-type: none"> <li>→ See "Precautions when writing data" on page 31.</li> <li>→ A bus reset may have occurred during the writing process. For information, see "Bus Reset" on page 38.</li> <li>→ If writing fails due to a shortage of virtual memory on your computer, increase the amount of virtual memory, and then rewrite the data. To increase the amount of virtual memory, do the following: <ol style="list-style-type: none"> <li>1 On the "Start" menu, click "Control Panel", click "Performance and Maintenance", and then click "System".</li> <li>2 Click the "Advanced" tab, and then click "Settings" in "Performance".</li> <li>3 Click the "Advanced" tab, and then click "Change" in "Virtual Memory".</li> <li>4 Increase the value of "Custom size".</li> </ol> </li> <li>→ Frames of video may be dropped if your hard disk is not optimized. If this happens, optimize your hard disk. To optimize your hard disk, do the following: <ol style="list-style-type: none"> <li>1 Click the "Start" button, and then click "My Computer".</li> <li>2 Right-click the icon for the drive you want to optimize, and then click "Properties".</li> <li>3 Click the "Tools" tab, and click "Defragment now".</li> <li>4 In the "Disk Defragmenter" window, click "Defragment".</li> </ol> </li> </ul>

Symptom	Cause/Remedy
Cannot write data.	<ul style="list-style-type: none"> <li>→ If this drive has not been recognized correctly by the computer, normal read/write operation is not possible. See the section “Drive is not detected by the computer” on page 44.</li> <li>→ If the supplied software has not been installed correctly, writing is not possible.</li> <li>→ If the drive was brought from a cold to a warm location, condensation may have formed inside the drive. Allow the unit to stand for a while.</li> <li>→ If a CD-R or CD-RW disc was written with “Drag’n Drop CD+DVD”, it is not disc possible to add data after: <ul style="list-style-type: none"> <li>• Creating a music CD with the “Music” box.</li> <li>• Creating a DVD or CD backup with the “DISC Backup” box.</li> <li>• Selecting “Close disc” in “DATA DISC Options”.</li> </ul> </li> <li>→ The DVD+R, DVD+RW, DVD-R, DVD-RW, CD-R, or CD-RW disc may already be full. If a disc is full, you cannot add data.</li> <li>→ You cannot write data to DVD+RW, DVD-RW, or CD-R discs for which data writing ended in failure. Delete the data and then rewrite the disc. Follow the procedure below to delete data from DVD+RW, DVD-RW, or CD-RW discs. (Use “Drag’n Drop CD+DVD”.) <ol style="list-style-type: none"> <li>1 Close all applications other than “Drag’n Drop CD”, and then insert the disc that you want to erase into the drive.</li> <li>2 Right-click over the “Drag’n Drop CD+DVD” box, and then select “Erase RW disc”.</li> <li>3 Select “Quick erase” or “Full erase”, and then click “OK”.</li> </ol> </li> <li>→ You cannot reuse DVD+R, DVD-R, or CD-R discs to which data writing ended in failure.</li> <li>→ Make sure that the disc has been inserted correctly, with the side to be played facing down.</li> </ul>
It takes a long time to read the CD-RW.	<ul style="list-style-type: none"> <li>→ As a rule, it takes more time to read a CD-RW than it does a CD-R or CD-ROM. There are also major difference between disc formats, which may also affect reading time.</li> </ul>

<b>Symptom</b>	<b>Cause/Remedy</b>
Cannot play DVD-ROM or DVD video.	<ul style="list-style-type: none"> <li>→ The region code of the DVD does not match the region code of the drive. This drive is set to region code 1 (USA, Canada) at the factory. It can play only discs with the region codes "1" or "ALL". For details, see "Notes about DVD video discs" on page 36.</li> <li>→ If the DVD-ROM is dirty, carefully wipe it with a soft cloth. For information on disc maintenance, see "Cleaning the disc" on page 40.</li> </ul>
Cannot perform notebook recovery.	<ul style="list-style-type: none"> <li>→ The notebook model may not support recovery of the operating system using this drive. For details, see "Performing a System Recovery on a Notebook" on page 37.</li> <li>→ Make sure that the inserted disc is the recovery CD that came with the notebook.</li> </ul>
Frames are dropped during DVD playback.	<ul style="list-style-type: none"> <li>→ The power management function of the computer may be active. Check the CPU speed setting. (For details, refer to the manuals provided with your computer.)</li> </ul>
The video control button on the Digital Video Camera Recorder does not work.	<ul style="list-style-type: none"> <li>→ Set the power switch to "Video". (For details, refer to the manual provided with your Digital Video Camera Recorder.)</li> </ul>
Nothing happens even with the camera power switch set to "Video" or "Camera".	<ul style="list-style-type: none"> <li>→ The AC adapter/charger may be unplugged from the power outlet. Confirm that the plug is correctly inserted into the power outlet.</li> <li>→ Set the AC adapter/charger mode switch to "VCR/Camera/Player". (For details, refer to the manual provided with your Digital Video Camera Recorder.)</li> <li>→ There may be no battery in the camera, or the battery in the camera may have run out of power. Replace the battery with a fully charged one.</li> </ul>
The Digital Video Camera Recorder  or  icons flash, and nothing works except the cassette eject switch.	<ul style="list-style-type: none"> <li>→ There may be condensation in the Digital Video Camera Recorder. Remove the cassette, leave the Digital Video Camera Recorder for one hour, and then replace the cassette.</li> </ul>

Symptom	Cause/Remedy
The Digital Video Camera Recorder connected to this drive cannot be used, or a message appears on the computer indicating that the Digital Video Camera Recorder is either powered off or is not operating.	<ul style="list-style-type: none"> <li>→ Make sure the Digital Video Camera Recorder's power is turned on and the cables are properly connected. For details, see "Connecting a Digital Video Camera Recorder" (page 18) or the manuals provided with your computer.</li> <li>→ The i.LINK interface is designed to support the connection of peripheral devices, but some devices can cause instability when there is more than one device connected. Turn off the power to all connected devices, unplug any unstable devices, check the cable connections, and then turn the power back on.</li> <li>→ Disconnect the i.LINK cable, turn off the Digital Video Camera Recorder's power, and then turn the power back on. Preinstalled computer software may not recognize MICROMV format or analog type cameras. For details, see "Connecting a Digital Video Camera Recorder" (page 18) or the manuals provided with your computer.</li> </ul>

### Click to DVD

Symptom	Cause/Remedy
Cannot capture video from an external device.	<ul style="list-style-type: none"> <li>→ Make sure the device is properly connected to your computer. (For details, refer to the manuals provided with the device and your computer.) If a Digital Video Camera Recorder is connected to the drive, see "Connecting a Digital Video Camera Recorder" (page 18) .</li> <li>→ Disconnect all devices, restart the computer, and then reconnect correctly.</li> <li>→ Because video data captured from an external device with Click to DVD software is temporarily stored on your hard disk, capturing video data might not be possible if there is not enough free space on the hard disk. To avoid this, delete any unnecessary files from your hard disk. Also, change the Click to DVD software settings so that the temporary files are saved to a different location. Refer to Click to DVD software online help for details.</li> </ul>
Cannot use video files.	<ul style="list-style-type: none"> <li>→ With Click to DVD software you can only use the following video file formats: DV-AVI, MPEG1, MPEG2, DVR-MS.</li> <li>→ To read files in DVR-MS format, Windows XP Service Pack 1 and the editing program Q810243 is required. You can install both Windows XP Service Pack 1 and Q810243 from Windows Update.</li> </ul>



<b>Symptom</b>	<b>Cause/Remedy</b>
Cannot write to a DVD disc	<p>→ The DVD+R, DVD+RW, DVD-R, or DVD-RW disc you are using may already contain data. You cannot add data to such discs.</p> <p>→ You should have at least 256 MB of RAM in your computer when using Click to DVD software to write data. For details on expanding memory, refer to the manuals provided with your computer.</p> <p>→ You cannot add data to DVD+R, DVD+RW, DVD-R, or DVD-RW discs that already have data on them.</p>
Music tracks on DVD discs you create will not play.	<p>→ If you create a DVD that contains only a small amount of video/picture data, the music tracks specified when you created the DVD may not play normally.</p>
Frame drop occurs when playing a DVD that you have created.	<p>→ Frame drop can occur if there is too much workload on your computer. To solve the problem, do the following:</p> <ul style="list-style-type: none"> <li>• Disconnect all external devices except your Digital Video Camera Recorder.</li> <li>• Close all applications except Click to DVD or Drag'n Drop CD+DVD software.</li> <li>• Optimize (defragment) all available hard disk drives.</li> </ul> <p>For details, refer to Click to DVD software online help.</p>
Cannot start Click to DVD.	<p>→ An old version of PxEngine (the burning engine) is being used. Please install Drag'n Drop CD+DVD in order to install an updated version of the engine. Windows Media Format 9 SDK Runtime and DirectX 9.0b may not have been installed properly. Check "Installing the software"(page 28) again.</p>
Unable to install Click to DVD.	<p>→ PxEngine (the burning engine) is missing. Install Drag'n Drop CD+DVD software before installing Click to DVD software.</p> <p>→ Windows Media Format 9 SDK Runtime and DirectX 9.0b may not have been installed properly. Check "Installing the software"(page 28) again.</p>
Cannot capture video from a digital video camera.	<p>→ Depending on the camera model, there are cases when video cannot be captured from the Digital Video Camera. In these cases, install Windows XP Service Pack 1 and Windows Media Player 9. You can install both Windows XP Service Pack 1 and Windows Media Player 9 from Windows Update.</p>

# AVERTISSEMENT

**Pour prévenir tout risque d'incendie ou d'électrocution, garder cet appareil à l'abri de la pluie et de l'humidité.**

**L'appareil contient des composants à haute tension très dangereux. N'ouvrez pas le boîtier. Ne confiez l'entretien de l'appareil qu'à un technicien qualifié.**

- Alimenter cet appareil uniquement avec l'adaptateur secteur fourni.
- Pour déconnecter complètement votre ordinateur de l'alimentation secteur, débranchez l'adaptateur secteur.
- Assurez-vous que la prise secteur est facilement accessible.

## Attention

L'utilisation d'instruments optiques avec cet appareil augmente le risque de blessures aux yeux. Etant donné que le faisceau laser utilisé dans cet appareil est dangereux pour les yeux, ne tentez pas de désassembler le châssis. Confiez-en l'entretien exclusivement au personnel qualifié.

**ATTENTION - RAYON LASER  
VISIBLE ET INVISIBLE DE  
CLASSE 3B A L'OUVERTURE.  
EVITER TOUTE EXPOSITION AU  
FAISCEAU LASER.**

## Pour les utilisateurs au Canada

Cet appareil numérique de la classe B est conforme à la norme NMB-003 du Canada.

Avant d'utiliser le DDRW2, veuillez lire l'Accord

de licence du logiciel pour l'utilisateur final qui l'accompagne.

- Les lois sur les droits d'auteur interdisent la reproduction en tout ou en partie du logiciel ou du manuel l'accompagnant, ou la location du logiciel sans permission du détenteur des droits d'auteur.
- En aucun cas, SONY ne pourra être tenue pour responsable en cas de pertes financières ou de pertes de revenus, y compris les plaintes de tiers, issues de l'utilisation du logiciel fourni avec ce graveur.
- Si ce produit présente un problème résultant d'une fabrication défectueuse, SONY le remplacera. Toutefois, SONY décline toute autre responsabilité.
- Le logiciel fourni avec ce graveur ne peut pas être utilisé avec d'autres graveurs.
- Sachez que, en raison des efforts continus visant à améliorer la qualité, les spécifications du logiciel peuvent changer sans préavis.
- La copie d'un disque et l'utilisation de cette copie, qu'il s'agisse d'un CD-ROM, d'un DVD-ROM, d'un DVD vidéo ou d'un CD de musique, peut enfreindre les lois sur les droits d'auteur ou les clauses des licences d'utilisateur final fournies avec ces disques. Veillez à respecter les lois sur les droits d'auteur ainsi que la licence de l'utilisateur final lors de la création et de l'utilisation d'un CD ou d'un DVD personnel. Si vous avez des questions au sujet des lois sur le copyright ou sur les termes de la licence du logiciel, veuillez consulter des juristes compétents en la matière.
- L'utilisation de ce graveur avec un logiciel autre que celui fourni n'est pas couvert par la garantie.

- VAIO ,  , Click to DVD, le logo CD TEXT, MICROMV, SonicStage, Jog Dial et le logo Eco Info sont des marques déposées de Sony Corporation.
- Microsoft et Windows sont des marques déposées de Microsoft Corporation aux Etats-Unis et dans les autres pays.
- Le terme i.LINK désigne les systèmes IEEE 1394-1995 et IEEE 1394a-2000. i.LINK et le logo i.LINK «  » sont des marques commerciales de Sony Corporation.
- Copyright © 2001 DigiOn Inc. et Easy Systems Japan Ltd. Tous droits réservés. Drag'n Drop CD+DVD est une marque commerciale de Easy Systems Japan Ltd et de DigiOn Inc.
- Les ordinateurs Sony équipés avec ce graveur sont dotés d'une technologie de protection des droits d'auteur couverte par des brevets américains, ainsi que d'autres droits de propriété intellectuelle. L'utilisation de cette technologie de protection des droits d'auteur doit faire l'objet d'une autorisation de Macrovision et est destinée à une visualisation privée ou en cercle restreint, sauf autorisation contraire de Macrovision. L'ingénierie inverse et le démontage sont interdits.
- Utilisation partielle de Windows Media Technologies de Microsoft.  
Copyright © 1999-2002 Microsoft Corporation.  
Tous droits réservés.
- Tous les noms des systèmes, produits et services sont des marques déposées de leur détenteur respectif.
- Dans le manuel, les marques <sup>TM</sup> ou <sup>®</sup> ne sont pas spécifiées.

Microsoft® Windows® XP Edition Familiale et Microsoft® Windows® XP Professionnel sont désignés par Windows XP dans le présent manuel.

---

# Table des matières

Présentation .....	5	Précautions .....	41
Ordinateurs compatibles .....	6	Entretien .....	43
Disques pouvant être utilisés .....	7	Aide .....	44
Accessoires fournis .....	10	A propos des options d'assistance	
Emplacement des commandes et des		Sony .....	44
connecteurs .....	11	Spécifications .....	44
Raccordement du graveur .....	12	Dépannage .....	46
Raccordement du graveur à votre			
ordinateur portable via le câble			
périphérique fourni .....	14		
Raccordement du graveur à votre			
ordinateur via le câble i.LINK			
fourni .....	16		
Raccordement d'un caméscope			
numérique .....	18		
Restriction (exemple de			
raccordement incorrect) .....	23		
Déconnexion du graveur de			
l'ordinateur .....	23		
Opérations de base .....	24		
Informations relative à la gestion de			
l'alimentation .....	24		
Insertion d'un disque .....	24		
Retrait d'un disque .....	26		
Installation des logiciels .....	28		
A propos des logiciels fournis .....	28		
Installation .....	29		
Précautions à prendre avant l'utilisation	32		
Précautions à prendre lors de			
l'écriture de données .....	32		
Lecture d'un CD audio .....	37		
Lecture d'un DVD-Vidéo .....	37		
Remarques sur la lecture des DVD-			
Vidéo .....	37		
Remarques sur les DVD-Vidéo ....	38		
Récupération du système d'exploitation			
sur l'ordinateur portable .....	40		

# Présentation

Ce produit est un graveur de DVD±RW compatible l'interface i.LINK (IEEE 1394). Le graveur présente les caractéristiques suivantes :

- Prend en charge une vitesse d'écriture de 2.4× pour les disques DVD+R (3240 Ko/s).
- Prend en charge une vitesse d'écriture de 2.4× pour les disques DVD+RW (3240 Ko/s).
- Prend en charge une vitesse d'écriture de 4× pour les disques DVD-R (5400 Ko/s).
- Prend en charge une vitesse d'écriture de 2× pour les disques DVD-RW (2700 Ko/s).
- Prend en charge une vitesse d'écriture 16× pour les disques CD-R (2400 Ko/s).
- Prend en charge une vitesse d'écriture 8× pour les disques CD-RW (1200 Ko/s).
- Le graveur lit des DVD+R, DVD+RW, DVD-R, DVD-RW, DVD-ROM, CD-R, CD-RW et CD-ROM. Les DVD-ROM sont lus à une vitesse maximale de 8× (10800 Ko/s) et les CD-ROM à une vitesse maximale de 24× (3600 Ko/s).
- Si l'ordinateur portable que vous utilisez est équipé d'un connecteur DC OUT pour périphérique d'ordinateur portable VAIO®<sup>1)</sup>, il est possible de raccorder le câble pour périphérique d'ordinateur portable VAIO (80 cm)<sup>2)</sup> et d'utiliser ce graveur avec l'alimentation fournie par l'ordinateur portable (voir page 12).
- Permet de raccorder au graveur un caméscope numérique équipé d'une prise DV et d'utiliser les images capturées avec le caméscope numérique pour créer vos propres DVD vidéo personnels (avec le logiciel de DVD vidéo fourni) (voir page 28).
- Il est possible de lire un CD audio numérique en utilisant les haut-parleurs de l'ordinateur, si celui-ci permet cette fonction (voir page 37).
- Il est aisé de réinstaller le système d'exploitation sur l'ordinateur portable à l'aide d'un disque de récupération, si celui-là permet cette fonction (voir page 40).

1) Ci-après désigné par « connecteur DC OUT pour périphérique »

2) Ci-après désigné par « câble périphérique »

### Remarque

Ce graveur doit être utilisé dans son pays d'achat, exclusivement.

### Qu'est-ce-que i.LINK?

i.LINK est une interface série numérique prenant en charge des débits très élevés. Il facilite l'échange d'une grande quantité de données audio et vidéo numériques entre les éléments équipés d'un connecteur i.LINK et permet le contrôle d'autres composants. Reportez-vous aux manuels de votre ordinateur Sony pour plus de détails.

## Ordinateurs compatibles

Vous pouvez utiliser le lecteur avec les ordinateurs VAIO de Sony preinstallé \* fonctionnant avec le système d'exploitation Microsoft® Windows® XP.

(Dernière mise à jour : Mai 2004)

\* Les modèles disposant d'un graveur DVD-RW ou DVD±RW intégré font exception.

### Remarques

- Ce graveur ne convient pas à l'utilisation avec des ordinateurs autres que les ordinateurs VAIO de Sony.
- Ce graveur ne prend pas en charge Microsoft® Windows® Millennium Edition, Microsoft® Windows® 2000 Professionnel, Microsoft® Windows® 98 Deuxième Edition ou les versions antérieures du système d'exploitation Windows®.
- Ce graveur ne prend pas en charge la protection contre les copies DTLA. Il ne peut pas être utilisé avec des syntoniseurs CS numériques, des enregistreurs D-VHS ou d'autres appareils utilisant le système de protection contre les copies DTLA.
- La méthode de raccordement de ce graveur varie en fonction du modèle d'ordinateur. Voir « Raccordement du graveur » à la page 12 pour plus d'informations.
- Ce graveur peut être utilisé pour récupérer le système d'exploitation sur un ordinateur portable à l'aide d'un disque de récupération. Voir « Récupération du système d'exploitation sur l'ordinateur portable » à la page 40 pour les dispositifs sur lesquels une récupération est possible.

## Disques pouvant être utilisés

- **DVD+R**

Disques inscriptibles une seule fois et utilisés comme support de stockage de programmes et de données informatiques, de données vidéo, etc. Notez que les DVD+R et les DVD-R sont deux types de disques différents. Ce type de disque possède une capacité de stockage de 4,7 Go environ, ce qui équivaut à presque sept fois la capacité d'un CD-R.

- **DVD+RW**

Disques destinés au stockage de programmes et de données informatiques, de données vidéo, etc. Il est possible d'effacer et de réécrire le contenu de ces disques de nombreuses fois. Notez que les DVD+RW et les DVD-RW sont deux types de disques différents. Ce type de disque possède une capacité de stockage de 4,7 Go environ, ce qui équivaut à presque sept fois la capacité d'un CD-RW.

- **DVD-R**

Disques inscriptibles une seule fois et utilisés comme support de stockage de programmes et de données informatiques, de données vidéo, etc. Ce type de disque possède une capacité de stockage de 4,7 Go environ, ce qui équivaut à presque sept fois la capacité d'un CD-R.

- **DVD-RW**

Disques destinés au stockage de programmes et de données informatiques, de données vidéo, etc. Il est possible d'effacer et de réécrire le contenu de ces disques de nombreuses fois. Ce type de disque possède une capacité de stockage de 4,7 Go environ, ce qui équivaut à presque sept fois la capacité d'un CD-RW.

- **DVD-ROM**

Disques en lecture seule possédant une capacité de données élevée.

- **CD-R**

Disques inscriptibles une seule fois et utilisés comme support de stockage de programmes et de données informatiques. Après écriture, les données ne peuvent pas être effacées de ces disques. Cependant, en fonction de la méthode d'écriture et de l'espace disponible, il est possible d'y ajouter des données.













- **CD-RW**

Disques réinscriptibles et utilisés comme support de stockage de programmes et de données informatiques. Leur contenu peut être effacé et réinscrit à plusieurs reprises.

- **CD-ROM**

Disques en lecture seule sur lesquels vous ne pouvez pas enregistrer vos données. De nombreux programmes informatiques, jeux, etc. sont livrés sur CD-ROM.

Avec ce graveur, vous pouvez utiliser tous les disques portant les icônes suivantes :

Type de disque	icône
DVD+R *1 *3 *4	
DVD+RW *1 *3	
DVD-R *1 *2 *3	
DVD-RW *1 *2 *3	
DVD-ROM	
DVD-Vidéo	
CD-R	
CD-RW *5	
CD-ROM	
Audio CD	
CD EXTRA	
CD TEXT	
Photo CD	_____



- \*1 En fonction du disque, des réglages et du système utilisés, la lecture peut ne pas être possible.
- \*2 Lors de l'utilisation de disques DVD-R, utilisez un DVD-R version générale 2.0 ou plus récent. Le DVD-R de création n'est pas compatible.  
Lors de l'utilisation de disques DVD-RW, utilisez un DVD-RW version 1.1 ou un DVD-RW version 1.1/DVD-RW 2X révision 1.0. Les DVD-RW version 1.2/DVD-RW 4X révision 2.0 ne sont pas compatibles.
- \*3 L'enregistrement au format DVD vidéo est possible. Le format d'enregistrement vidéo (VR) n'est pas pris en charge.
- \*4 La lecture et l'enregistrement sur un disque DVD+R DL (double couche) ne sont pas pris en charge.
- \*5 Les CD-RW enregistrables à vitesse élevée ne sont pas pris en charge.

Les disques suivants ne peuvent pas être utilisés avec ce graveur :

- DVD-RAM
- CD-R/CD-RW (DDCD) double densité

#### **Remarques**

- Utilisez exclusivement des disques de forme circulaire dans ce graveur. N'utilisez pas de disques de forme différente (étoile, cœur, etc.) car ceci pourrait endommager le graveur.
- N'utilisez pas de disques rayés ou endommagés car ceci pourrait endommager le graveur.
- Pour utiliser des CD photo, un logiciel frontal spécial permettant de rechercher ou d'accéder à ces disques doit être installé sur l'ordinateur.
- Certains graveurs CD ne peuvent pas lire les CD de musique créés sur des disques CD-R. Les graveurs CD conventionnels ne peuvent pas lire les CD de musique créés sur des disques CD-RW. Lisez les disques de ce type à l'aide d'un graveur prenant en charge les CD-RW.
- Pour lire des disques contenant des programmes, le logiciel de lecture installé sur l'ordinateur doit supporter le type du disque. Reportez-vous à la documentation du logiciel de lecture pour plus d'informations.
- Certains graveurs DVD ne peuvent pas lire les DVD vidéos créés sur des disques DVD+R, DVD+RW, DVD-R ou DVD-RW.
- Ce graveur utilise un logiciel spécifique pour la lecture de disques DVD vidéo. En fonction du type de disque utilisé, certaines opérations ou fonctions peuvent être limitées et la lecture normale peut ne pas être possible.
- Ce graveur ne permet pas l'écriture sur des disques de 8 cm.

# Accessoires fournis

Après avoir déballé l'appareil, assurez-vous que vous disposez de l'ensemble des accessoires représentés ci-dessous. S'il manque un élément, contactez votre distributeur Sony ou un représentant Sony local.

- Graveur DVD±RW (1)
- Software-CD-ROM (1)

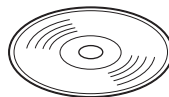
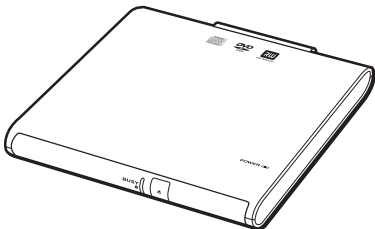

- Câble de périphérique d'ordinateur(1)
- Câble i.LINK (1)

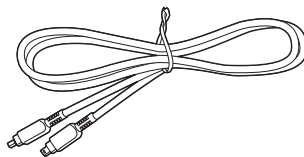
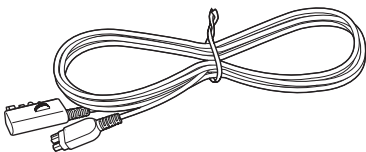

- Adaptateur secteur (1)

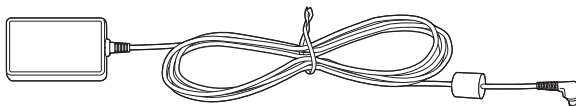

- Tige d'éjection manuelle (1)  
(logement sous le graveur)



- Cordon d'alimentation secteur (1)
- Mode d'emploi (1)
- Carte de garantie (1)

# Emplacement des commandes et des connecteurs

## Avant

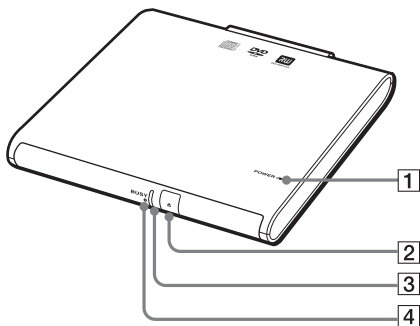

- 1 **Témoin POWER** (témoin d'alimentation)
- 2 **Touche Eject** (touche d'éjection)
- 3 **Témoin BUSY** (témoin de transfert de données)
- 4 **Orifice d'éjection manuelle**

## Arrière

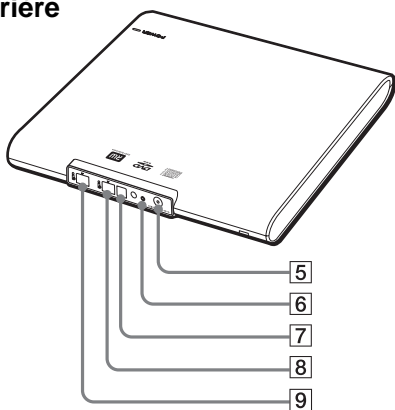

- 5 **Connecteur DC IN**
- 6 **Orifice pour vis de câble de périphérique**
- 7 **Connecteur DC IN pour périphérique**
- 8 **Connecteur i.LINK**
- 9 **Connecteur i.LINK**

## Dessous

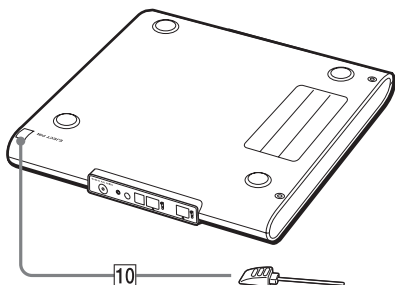

- 10 **Tige d'éjection manuelle** (voir page 27)

# Raccordement du graveur

La procédure de raccordement de ce graveur diffère selon l'ordinateur que vous utilisez.

- **Si l'ordinateur est équipé d'un connecteur DC OUT pour périphérique d'ordinateur portable (voir page 14).**

Si l'ordinateur portable est équipé d'un connecteur DC OUT pour périphérique, utilisez le câble pour périphérique pour raccorder le graveur au portable. Si vous utilisez cette méthode, le graveur est alimenté via l'ordinateur portable, vous permettant de l'utiliser dans des endroits ne comportant aucune prise de courant.

Si vous utilisez un caméscope numérique, vous pouvez le connecter à votre graveur via le câble i.LINK fourni (voir page 19).

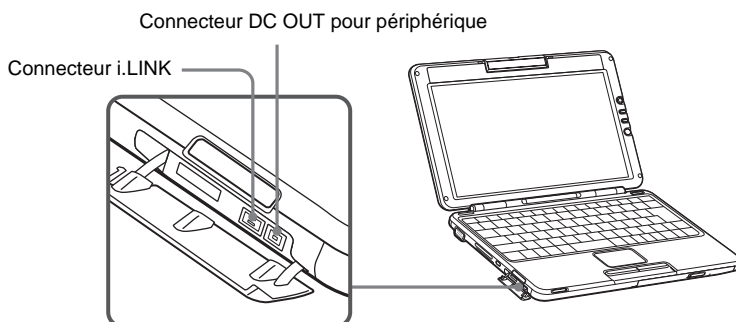

- **Si l'ordinateur n'est pas équipé d'un connecteur DC OUT pour périphérique d'ordinateur (voir page 16)**

Si l'ordinateur n'est pas équipé d'un connecteur DC OUT pour périphérique, utilisez le câble i.LINK pour raccorder le graveur au portable. Dans ce cas, utilisez l'adaptateur secteur et le cordon d'alimentation secteur fournis.

Si vous utilisez un caméscope numérique, vous pouvez le connecter à votre graveur via un câble i.LINK vendu séparément (voir page 21).

## Remarques

- Si votre ordinateur n'est pas doté d'un connecteur DC OUT pour périphérique, utilisez un câble i.LINK pour raccorder le graveur. Pour plus de détails sur le raccordement, voir page 16.
- Qu'un dispositif i.LINK soit raccordé ou pas, sous tension ou hors tension, l'ordinateur procède à ce qui s'appelle une « Réinitialisation du bus ». Si celle-ci a lieu en cours de lecture ou d'écriture de données, celles-ci peuvent être corrompues ou effacées. Avant de raccorder ou supprimer le raccordement de ce graveur, veillez à arrêter toute application active.
- Placez ce graveur sur une surface plane et stable.

## Raccordement du graveur à votre ordinateur portable via le câble périphérique fourni

Si l'ordinateur portable est équipé d'un connecteur DC OUT pour périphérique, utilisez le câble pour périphérique d'ordinateur fourni pour raccorder le graveur au portable.

Si l'ordinateur portable n'est pas équipé d'un connecteur DC OUT pour périphérique, utilisez le câble i.LINK pour raccorder le graveur au portable (voir page 16).

Si vous utilisez un caméscope numérique, vous pouvez le connecter à votre graveur via le câble i.LINK fourni (voir page 19).

### Remarque

En cas de raccordement de ce graveur à un ordinateur portable équipé de plusieurs connecteurs i.LINK, ne raccordez pas d'autres dispositifs i.LINK à ce graveur. En outre, déconnectez ce graveur avant de connecter quelque autre périphérique i.LINK que ce soit à votre ordinateur portable.

### Conseil

Reportez-vous également aux manuels fournis avec votre ordinateur portable.

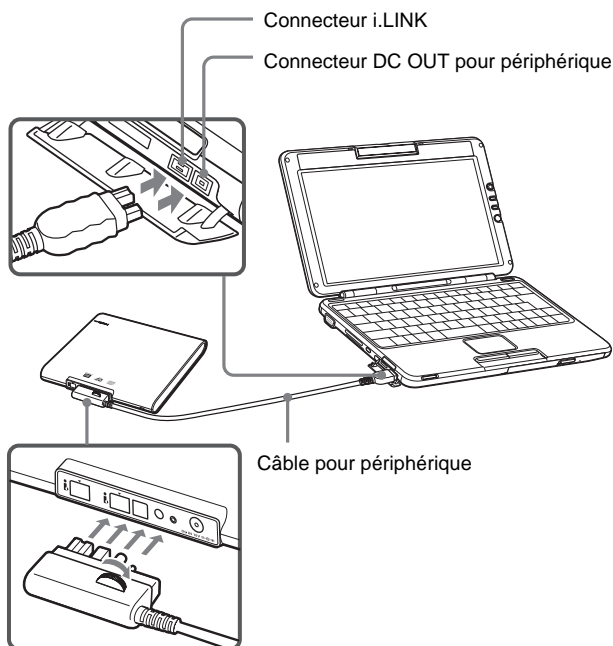

- 1 Mettez l'ordinateur portable sous tension.
- 2 Insérez la prise en forme de L du câble pour périphérique fourni dans le connecteur correspondant à l'arrière du graveur et immobilisez la prise à l'aide de la vis.

Tournez la vis jusqu'à ce qu'elle soit complètement serrée.

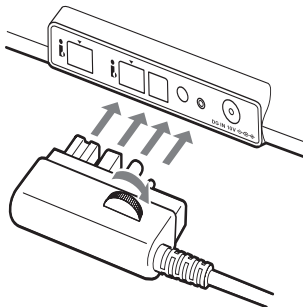

- 3 Insérez la prise droite du câble pour périphérique fourni dans le connecteur i.LINK de l'ordinateur et dans le connecteur DC OUT du périphérique d'ordinateur.

Le témoin vert POWER (témoin d'alimentation) du graveur s'allume et le graveur est détecté et identifié par l'ordinateur.

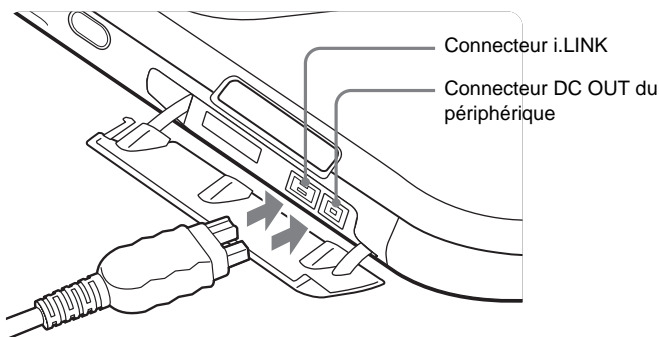

#### Conseil

Au premier raccordement de ce graveur à votre ordinateur portable, un délai est nécessaire pour que le graveur soit reconnu.

- 4 Cliquez sur « Démarrer » et ensuite sur « Poste de travail » afin de vérifier que l'icône  (E : ou un autre nom de graveur) a été ajoutée dans la fenêtre « Poste de travail ».

## Raccordement du graveur à votre ordinateur via le câble i.LINK fourni

Si l'ordinateur n'est pas équipé d'un connecteur DC OUT pour périphérique, utilisez le câble i.LINK pour raccorder le graveur à l'ordinateur.

Si vous utilisez un caméscope numérique, vous pouvez le connecter à votre graveur via le câble i.LINK fourni (voir page 21).

### Remarque

En cas de raccordement de ce graveur à un ordinateur équipé de plusieurs connecteurs i.LINK, ne raccordez pas d'autres dispositifs i.LINK à ce graveur. En outre, déconnectez ce graveur avant de connecter quelque autre périphérique i.LINK que ce soit à votre ordinateur.

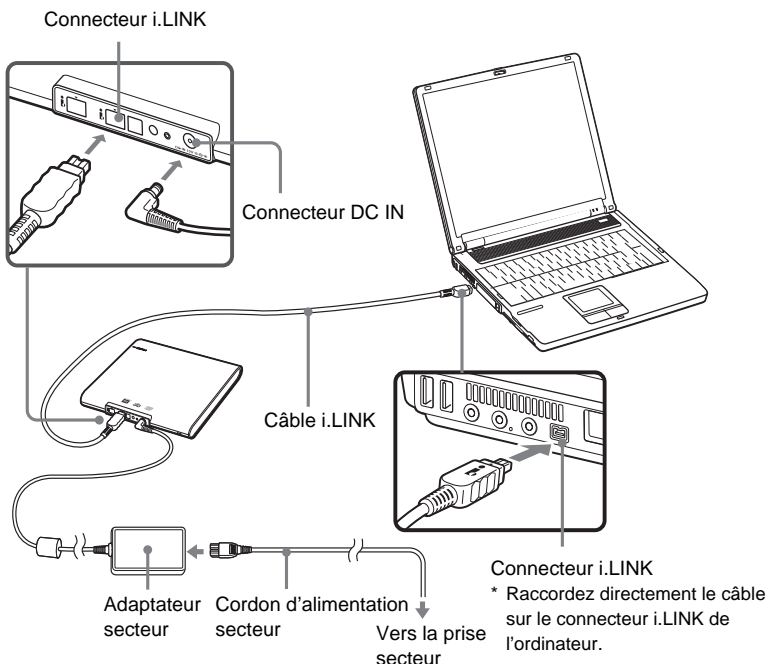



- 1 Mettez l'ordinateur sous tension.
- 2 Raccordez le cordon d'alimentation secteur à l'adaptateur secteur fourni puis branchez le cordon d'alimentation secteur sur une prise secteur et branchez le câble de l'adaptateur sur le connecteur DC IN du graveur.  
Le témoin vert POWER (témoin d'alimentation) du graveur s'allume.
- 3 Raccordez le câble i.LINK fourni sur le connecteur i.LINK à l'arrière du graveur.

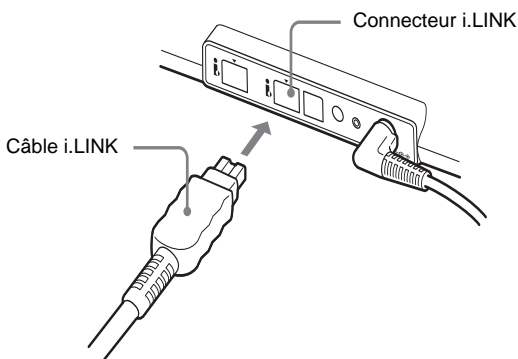

- 4 Raccordez le câble i.LINK fourni au connecteur i.LINK à l'arrière du graveur.

Le graveur est détecté et identifié par l'ordinateur.

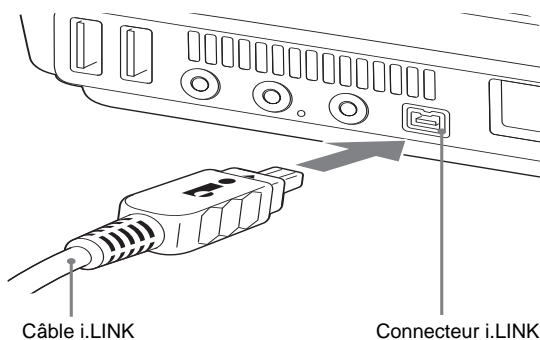

#### Conseil

Au premier raccordement de ce graveur à votre ordinateur, un délai est nécessaire pour que le graveur soit reconnu.

- 5 Cliquez sur « Démarrer », et ensuite sur « Poste de travail » afin de vérifier que l'icône  (E : ou un autre nom de graveur) a été ajoutée dans la fenêtre « Poste de travail ».

## Raccordement d'un caméscope numérique

A l'aide du logiciel Click to DVD™ fourni, vous pouvez raccorder un caméscope numérique au graveur pour créer des DVD vidéo à partir des images vidéo du caméscope numérique.

La procédure de raccordement d'un caméscope numérique au graveur est différente de celle d'un ordinateur. Le caméscope numérique que vous raccordez au graveur doit être un caméscope numérique Sony qui :

- peut enregistrer des images vidéo aux formats DV ou MICROMV®.
- est équipé d'un connecteur de sortie DV et peut être raccordé à un ordinateur au moyen d'un câble i.LINK (câble DV).

### Remarque

Le graveur ne prend pas en charge le format analogique et certains autres formats de caméscopes numériques.

Les modèles suivants ne peuvent pas être utilisés.

(Dernière mise à jour : Mai 2004)

– DCR-VX1000

– DCR-VX700 (versions équipées d'un connecteur DV mis à niveau)

Utilisez le logiciel Click to DVD fourni pour créer des DVD vidéo à partir des images capturées avec votre caméscope numérique. Pour installer le logiciel fourni, voir « Installation des logiciels » (page 28).

## ■ Lors du raccordement du graveur à votre ordinateur via le câble périphérique fourni

Pour utiliser le logiciel Click to DVD fourni lorsque le graveur est raccordé à votre ordinateur portable à l'aide du câble pour périphérique fourni, raccordez votre caméscope numérique au connecteur i.LINK du graveur à l'aide du câble i.LINK fourni, comme indiqué ci-dessous.

### Remarques

- Raccordez le graveur à votre ordinateur avant de raccorder le caméscope numérique (voir page 14).
- Lorsque vous raccordez un caméscope numérique au graveur, raccordez l'adaptateur secteur/le chargeur du caméscope numérique au caméscope numérique et réglez le commutateur de mode de l'adaptateur secteur/du chargeur sur « VCR/Camera/Player » avant de raccorder l'adaptateur secteur/le chargeur à une prise secteur.

### 💡 Conseil

Consultez également le manuel du caméscope numérique que vous souhaitez raccorder.

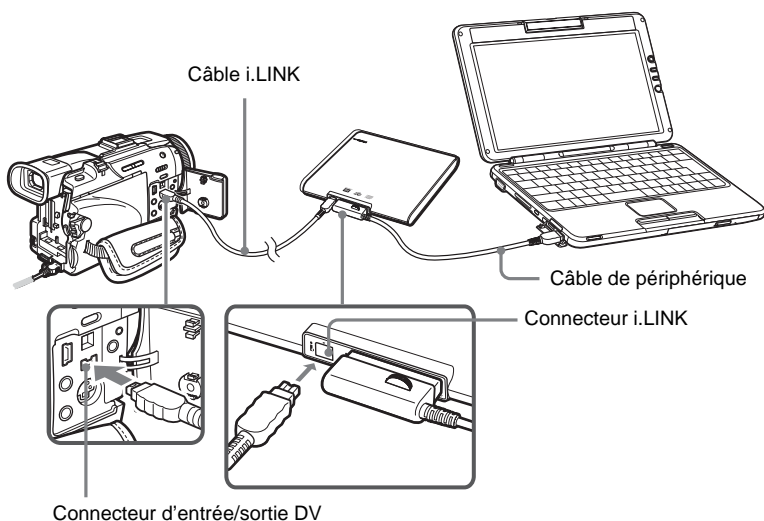

\* L'exemple utilisé dans le schéma de raccordement représente le modèle de caméscope numérique DCR-TRV50.

- 1 Mettez le caméscope numérique sous tension et réglez-le en mode de lecture vidéo.

Pour de plus amples informations sur le fonctionnement du caméscope numérique, reportez-vous au manuel du caméscope numérique.

- 2 Raccordez le câble i.LINK fourni au connecteur d'entrée/sortie DV sur le caméscope numérique.

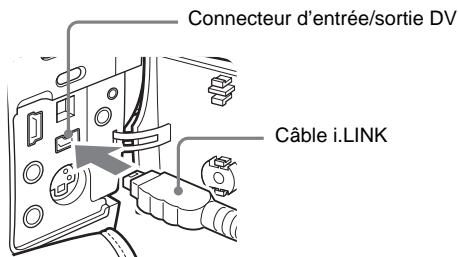

- 3 Raccordez l'autre extrémité du câble i.LINK au connecteur i.LINK à l'arrière du graveur.

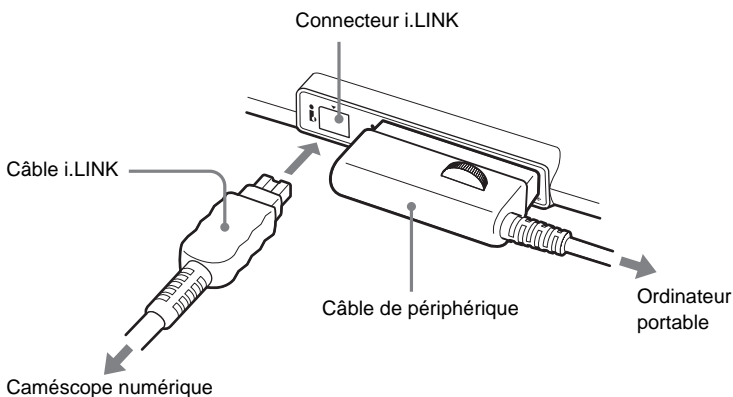

#### Remarque

Ne raccordez pas d'appareils i.LINK autres qu'un caméscope numérique au connecteur i.LINK du graveur.

- 4 Cliquez sur « Démarrer », puis sur [Poste de travail] pour vérifier que  a été ajouté dans la fenêtre « Poste de travail ».

## ■ Lors du raccordement du graveur à votre ordinateur via le câble i.LINK fourni

Pour utiliser le logiciel Click to DVD fourni lorsque le graveur est raccordé à votre ordinateur à l'aide du câble i.LINK fourni, raccordez votre caméscope numérique au connecteur i.LINK du graveur à l'aide d'un autre câble i.LINK (vendu séparément), comme indiqué ci-dessous.

### Remarques

- Pour raccorder votre caméscope numérique, achetez un câble i.LINK VMC-IL4415A/IL4415B (4 broches y 4 broches de 1,5 m). (Câble i.LINK Sony recommandé.)
- Raccordez le graveur à votre ordinateur avant de raccorder le caméscope numérique (voir page 16).
- Lorsque vous raccordez un caméscope numérique au graveur, raccordez l'adaptateur secteur/le chargeur du caméscope numérique au caméscope numérique et réglez le commutateur de mode de l'adaptateur secteur/du chargeur sur « VCR/Camera/Player » avant de raccorder l'adaptateur secteur/le chargeur à une prise secteur.

### 💡 Conseil

Reportez-vous également au manuel du caméscope numérique que vous souhaitez raccorder.

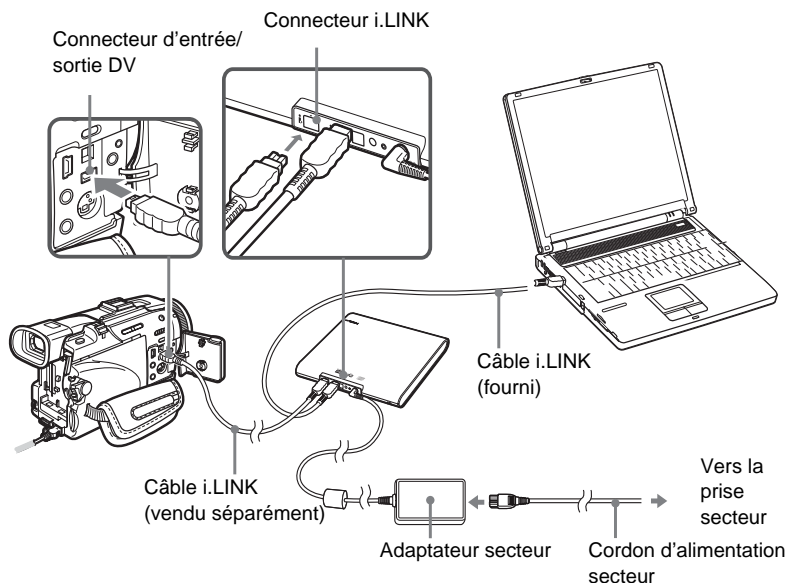

\* L'exemple utilisé dans le schéma de raccordement représente le modèle de caméscope numérique DCR-TRV50.

- 1 Mettez le caméscope numérique sous tension et réglez-le en mode de lecture vidéo.

Pour de plus amples informations sur l'utilisation du caméscope numérique, reportez-vous au mode d'emploi du caméscope numérique.

- 2 Raccordez le câble i.LINK vendu séparément au connecteur d'entrée/sortie DV du caméscope numérique.

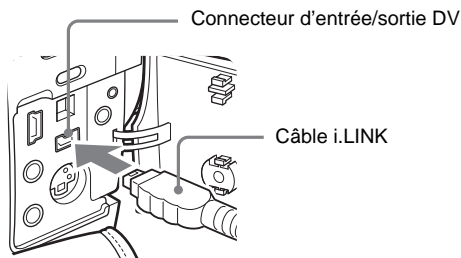

- 3 Raccordez l'autre extrémité du câble i.LINK au connecteur i.LINK à l'arrière du graveur.

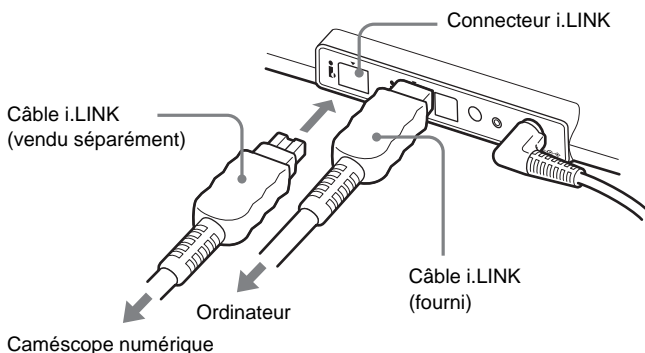

#### Remarques

Ne raccordez pas d'appareils i.LINK autres qu'un caméscope numérique au connecteur i.LINK du graveur.

- 4 Cliquez sur « Démarrer », puis sur « Poste de travail » pour vérifier que  a été ajouté dans la fenêtre « Poste de travail ».

## Restriction (exemple de raccordement incorrect)

Ne raccordez pas ce graveur à deux ordinateurs, ainsi qu'il est illustré ci-dessous.

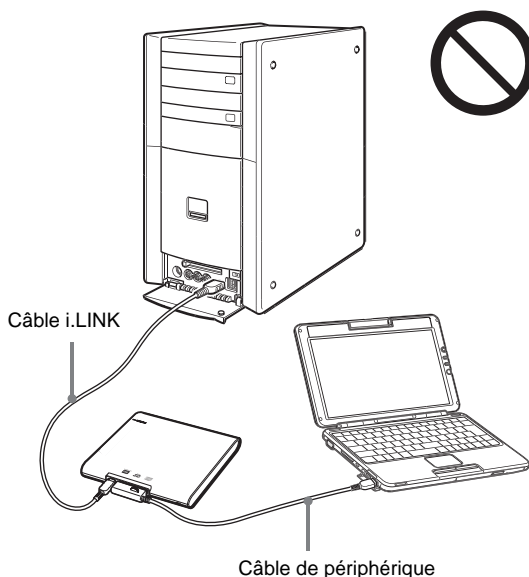

## Déconnexion du graveur de l'ordinateur

Avec le système d'exploitation Windows XP, aucune procédure particulière n'est requise pour débrancher le graveur. Vérifiez simplement qu'aucune application n'est active et que le témoin BUSY (témoin de transfert de données) du graveur est éteint, puis débranchez le câble pour périphérique ou le câble i.LINK.

### Remarques

- Avant de débrancher le graveur, fermez tous les logiciels en cours d'exécution.
- Lorsqu'un caméscope numérique est raccordé au graveur, débranchez le câble i.LINK du caméscope numérique avant de mettre le caméscope numérique hors tension.

### Conseil

Pour utiliser à nouveau le graveur après avoir débranché le câble pour périphérique ou le câble i.LINK, réalisez les étapes décrites à la section « Raccordement du graveur » à la page 12. Le graveur est automatiquement reconnu par votre système d'exploitation Windows.

# Opérations de base

## Informations relative à la gestion de l'alimentation

Lorsque vous utilisez la fonction de gestion de l'alimentation de l'ordinateur, respectez les points suivants :

- Vérifiez que le mode d'économie d'énergie n'est pas activé lorsque le témoin BUSY (témoin de transfert de données) du graveur clignote. Reportez-vous aux manuels de votre ordinateur Sony pour plus de détails.
- Avant d'activer le mode d'économie d'énergie de l'ordinateur, vérifiez que le témoin BUSY du graveur est éteint et fermez toutes les applications logicielles en cours.
- Lorsque l'ordinateur est en mode d'économie d'énergie, ne branchez pas ou ne débranchez pas le câble pour périphérique, le câble i.LINK ou l'adaptateur secteur.

## Insertion d'un disque

Mettez l'ordinateur sous tension et raccordez ce graveur avant d'insérer un disque.

### 1 Appuyez sur la touche Eject.

Le plateau sort.

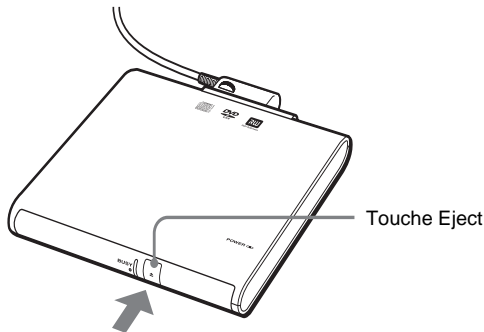



- 2** Tirez le plateau complètement jusqu'à ce qu'il s'arrête. Tout en le soutenant avec la main de l'autre côté, placez le disque sur le moyeu au centre du plateau.

Assurez-vous que le disque se met en place – vous devez l'entendre – et qu'il est bien positionné.

#### Remarques

- Ne touchez pas l'optique dans le plateau ni la partie métallique à l'arrière.
- Si vous refermez le plateau alors que le disque n'est pas installé correctement, il peut être endommagé ou le plateau peut se bloquer.

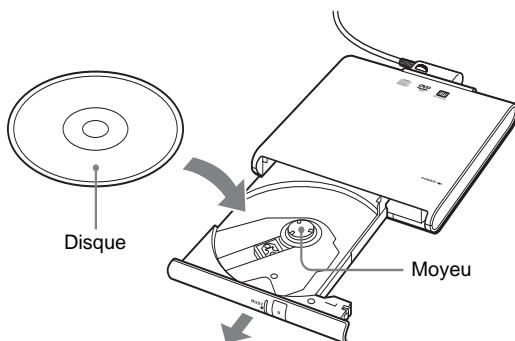

- 3** Refermez le plateau à disque en le poussant doucement.

Le témoin BUSY (témoin de transfert de données) lignote pendant la lecture des données.

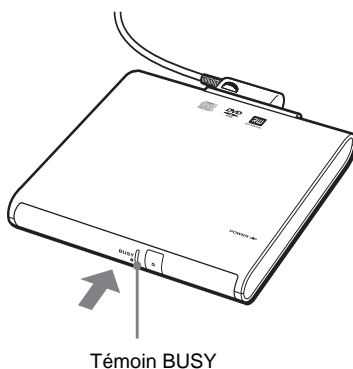

## Retrait d'un disque

- 1 Vérifiez que le témoin BUSY (témoin de transfert de données) ne clignote pas et appuyez sur la touche Eject (touche d'éjection).

Le plateau sort.

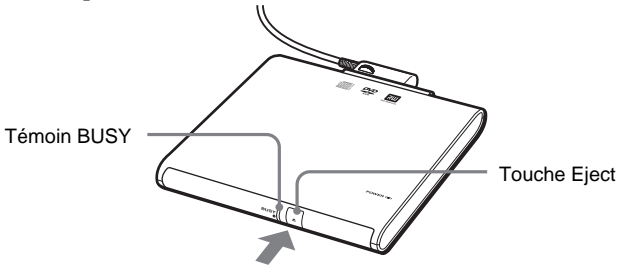

- 2 Tirez le plateau complètement jusqu'à ce qu'il s'arrête.  
Retirez le disque tout en soutenant le plateau avec la main.  
Appuyez sur le moyeu au centre pour libérer le disque.

### Remarques

- Ne touchez pas l'optique dans le plateau ni la partie métallique à l'arrière.
- Lors de l'utilisation d'un logiciel d'écriture ou d'un logiciel de lecture de DVD, il est possible qu'une simple pression sur le bouton Eject ne soit pas suffisante pour éjecter le disque. Pour de plus amples informations, reportez-vous à l'aide ou au guide de référence rapide fourni avec le logiciel d'écriture ou le logiciel de lecture de DVD.

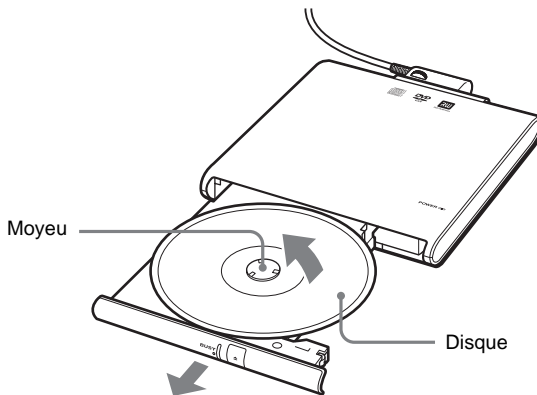

## Si le disque ne s'éjecte pas

- 1** Vérifiez que le témoin BUSY ne clignote pas.
- 2** Détachez la tige d'éjection manuelle du support situé sous le graveur et introduisez-la dans l'orifice d'éjection manuelle.  
Le plateau sort et vous pouvez retirer le disque.

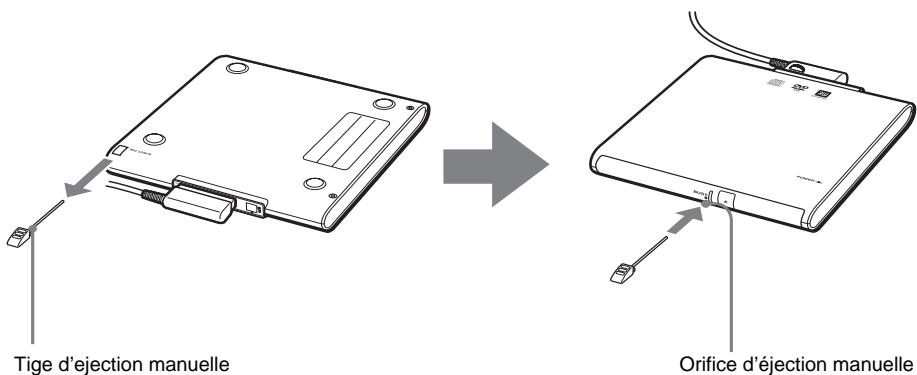

# Installation des logiciels

## A propos des logiciels fournis

Installez les logiciels décrits ci-dessous depuis le CD-ROM fourni.

### ■ Click to DVD

Ce logiciel vous permet de créer vos propres DVD personnels à partir d'images vidéo capturées au moyen d'un caméscope numérique ou à partir d'images photo et vidéo enregistrées sur votre ordinateur.

### ■ Drag'n Drop CD+DVD

Ce logiciel sert à créer des copies de sauvegarde de CD et de DVD, des CD de musique et des CD et DVD de données.

### À propos de l'installation et de l'utilisation de Drag'n Drop CD+DVD

Le présent logiciel ne peut être utilisé que sur l'appareil auquel il est joint.

Si un problème survient alors que vous tentez de le faire fonctionner sur un autre appareil ou après avoir modifié l'appareil auquel il est joint, il ne sera plus couvert par le support technique et par la garantie de fonctionnement.

Avant d'utiliser ce logiciel, veuillez lire attentivement le contrat de licence d'utilisation qui s'affiche au moment de son installation.

### ■ SonicStage Ver.1.x DVD±RW Drive Support Update Program

La mise à jour de ce logiciel vous permet de créer des disques CD-R ou CD-RW à l'aide du logiciel SonicStage et de ce graveur.

Suivez la procédure décrite ci-dessous pour installer les logiciels.

### Remarques

- Ouvrez une session en tant qu'administrateur sur l'ordinateur avant d'installer les logiciels.
- Pour utiliser le logiciel Click to DVD, vous devez d'abord installer Drag'n Drop CD+DVD.
- Le programme de mise à jour du support du graveur DVD±RW SonicStage Ver.1.x peut être installé uniquement si Drag'n Drop CD+DVD et le module d'écriture SonicStage CD-R sont déjà installés. Vous pouvez trouver le module d'écriture SonicStage CD-R sur le CD-ROM contenant les applications Sony fourni avec votre ordinateur.
- Fermez tous les autres programmes Windows avant de procéder à l'installation du logiciel. Dans le cas contraire, l'installation peut ne pas se dérouler normalement.
- Pendant l'installation, vous pouvez avoir l'impression que l'ordinateur s'est arrêté, toutefois si le témoin d'accès du graveur ou le témoin du disque dur de l'ordinateur est allumé ou clignote, l'installation est toujours en cours. N'essayez pas d'interrompre l'installation ou d'éteindre l'ordinateur. Dans le cas contraire, il risque de vous être impossible d'installer le logiciel une prochaine fois et une réinstallation du système d'exploitation pourrait s'avérer nécessaire.
- Avant d'installer Drag'n Drop CD+DVD sur un ordinateur sur lequel Drag'n Drop CD ou Drag'n Drop CD+DVD est déjà installé, vous devez commencer par désinstaller Drag'n Drop CD ou Drag'n Drop CD+DVD. Pour ce faire, procédez de la façon suivante. Dans le menu « Démarrer », cliquez sur « Panneau de configuration », puis sur « Ajouter ou supprimer des programmes ». Sélectionnez « Drag'n Drop CD » ou « Drag'n Drop CD+DVD » dans la liste et cliquez sur « Supprimer ».
- Avant d'installer le logiciel Click to DVD sur un ordinateur sur lequel il est déjà installé, vous devez commencer par le désinstaller. Pour ce faire, procédez de la façon suivante. Dans le menu « Démarrer », cliquez sur « Panneau de configuration », puis sur « Ajout/Suppression de programmes ». Sélectionnez « Click to DVD » dans la liste, puis cliquez sur « Supprimer ».
- Pour utiliser le logiciel Click to DVD, Windows Media Format 9 SDK Runtime et DirectX 9.0b doivent être installés. Suivez la procédure d'installation suivante.
- Le programme de mise à jour du support du graveur DVD±RW SonicStage Ver.1.x ne sera pas installé si la version SonicStage installée sur l'ordinateur est une version plus récente.

## 1 Mettez votre ordinateur sous tension et préparez le graveur pour l'installation, si nécessaire.

Pour installer le graveur et le raccorder à votre ordinateur, voir « Raccordement du graveur » (page 12).

## 2 Insérez le CD-ROM de logiciels fourni dans le graveur que vous avez préparé à l'étape 1.

- 3** Dans le menu « Démarrer », cliquez sur « Poste de travail », double-cliquez sur « Lecteur E\* », ouvrez « Click to DVD », puis double-cliquez sur « Setup.exe ».

\* Le graveur peut avoir un nom différent en fonction de l'ordinateur que vous utilisez.

Suivez les instructions à l'écran.

- 4** Dans le menu « Démarrer », cliquez sur « Poste de travail », double-cliquez sur « Lecteur E\* », ouvrez « Click to DVD Menu Data », puis double-cliquez sur « Setup.exe ».

\* Le graveur peut avoir un nom différent en fonction de l'ordinateur que vous utilisez.

Suivez les instructions à l'écran.

- 5** Dans le menu « Démarrer », cliquez sur « Poste de travail », double-cliquez sur « Lecteur E\* », ouvrez « Drag'n Drop CD+DVD », puis double-cliquez sur « Setup.exe ».

\* Le graveur peut avoir un nom différent en fonction de l'ordinateur que vous utilisez.

Suivez les instructions à l'écran.

- 6** Redémarrez votre ordinateur après l'installation de « Click to DVD », « Click to DVD Menu Data » et de « Drag'n Drop CD+DVD ».

- 7** Dans le menu « Démarrer », cliquez sur « Poste de travail », double-cliquez sur « Lecteur E\* », ouvrez « SonicStage Update Program », puis double-cliquez sur « Setup.exe ».

\* Le graveur peut avoir un nom différent en fonction de l'ordinateur que vous utilisez.

Suivez les instructions à l'écran.

- 8** Dans le menu « Démarrer », cliquez sur « Poste de travail », double-cliquez sur « Lecteur E\* », ouvrez « Windows Media Format 9 SDK Runtime », puis double-cliquez sur « wmfdist.exe ».

\* Le graveur peut avoir un nom différent en fonction de l'ordinateur que vous utilisez.

Suivez les instructions à l'écran.

**9** Dans le menu « Démarrer », cliquez sur « Poste de travail », double-cliquez sur « Lecteur E\* », ouvrez « DirectX9 », puis double-cliquez sur « dxsetup.exe ».

\* Le graveur peut avoir un nom différent en fonction de l'ordinateur que vous utilisez.

Suivez les instructions à l'écran.

**10** Cliquez sur le bouton « Démarrer » et placez le curseur sur « Tous les Programmes », puis vérifiez que « Click to DVD », et « Drag'n Drop CD+DVD », sont affichés.

# Précautions à prendre avant l'utilisation

## Précautions à prendre lors de l'écriture de données

Veillez prendre les précautions suivantes lors de l'écriture de données sur des disques DVD+R, DVD+RW, DVD-R, DVD-RW, CD-R ou CD-RW.

- Servez-vous de l'adaptateur secteur pour alimenter l'ordinateur. N'utilisez pas l'ordinateur alimenté avec sa batterie.
- Lors de l'insertion de disques, ne touchez jamais leur surface d'enregistrement. Des salissures sur la surface d'enregistrement peuvent empêcher l'écriture de données.
- Pendant l'écriture de données et l'insertion ou le retrait de disques, protégez le graveur et l'ordinateur contre les chocs et les vibrations.
- Désactivez l'économiseur d'écran de l'ordinateur. Si l'économiseur d'écran est activé pendant l'écriture de données, la vitesse de transfert des données chute considérablement, pouvant entraîner des pertes de données.
- Assurez-vous que la fonction d'économie d'énergie de votre ordinateur est désactivée pendant que vous utilisez l'écriture de données. Sinon, le taux de transfert de données pourrait ralentir considérablement, ce qui peut provoquer des pertes de données. Pour de plus amples informations sur les réglages de la fonction d'économie d'énergie de votre ordinateur, reportez-vous aux manuels fournis avec votre ordinateur.
- Avant de démarrer l'écriture des données sur un disque DVD+R, DVD+RW, DVD-R ou DVD-RW, ne déconnectez pas les appareils raccordés au graveur, tels qu'un caméscope numérique. En outre, pendant l'écriture de données, ne manipulez pas le graveur.
- L'installation ou la mise à jour du pilote pendant l'écriture de données peut provoquer des problèmes de fonctionnement.
- Ne déconnectez pas d'appareils tels que des périphériques USB ou des cartes PC pendant l'écriture de données.
- Ne passez pas à un autre compte utilisateur pendant l'écriture de données. Vous risqueriez de perdre des données.
- Evitez d'utiliser des utilitaires de gestion de disques préinstallés ou des utilitaires d'accélération de l'accès aux disques. Ceux-ci peuvent affecter la stabilité du fonctionnement et entraîner une perte de données.
- Cet appareil ne permet pas l'écriture de CD-R ou de CD-RW à une vitesse de 1× ou de 2×.



- Utilisez des disques CD-R permettant une vitesse d'écriture de données de 8× ou plus.
- Utilisez des disques CD-RW permettant une vitesse d'écriture de données de 4× ou plus.
- Les disques CD-RW haute vitesse sont pris en charge.
- Les DVD+R, DVD+RW, DVD-R, DVD-RW, CD-R ou CD-RW formatés avec un logiciel d'écriture joint comme DirectCD (y compris des CD-RW préformatés disponibles dans le commerce) ne peuvent pas être lus sur ce graveur.
- Les disques DVD+R, DVD+RW, DVD-R, DVD-RW, CD-R ou CD-RW de marque Sony sont recommandés.

## Précautions à prendre lors de l'utilisation de Click to DVD

- Environnement d'exploitation recommandé
  - UC: Intel Pentium III ou Celeron, 800 MHz ou plus rapide (excluant le Transmeta Crusoe)
  - Mémoire: 256MB ou plus
  - Afficheur: XGA (1024 x 768 points), couleurs 16bits ou plus (ne fonctionne pas sous SVGA).
- Avant d'utiliser le logiciel Click to DVD, reportez-vous à l'aide de Click to DVD pour configurer votre ordinateur. Selon l'environnement de votre ordinateur, il est possible que la qualité de la vidéo enregistrée soit différente de l'original, même si votre ordinateur est correctement configuré. Il est conseillé de sauvegarder les données sources de valeur. Sony décline toute responsabilité en cas de détérioration du contenu enregistré ou de dommages directs provoqués par des défauts de fonctionnement de cet appareil ou de ses disques ou par des causes externes.
- Fermez tous les autres programmes (incluant ceux qui fonctionnent en arrière-plan) avant d'utiliser Click to DVD et Drag'n Drop CD+DVD afin d'écrire des données.
- Pour que l'écriture de données avec Click to DVD soit possible, votre ordinateur doit disposer d'au moins 256 Mo de mémoire vive (RAM). Pour de plus amples informations sur la façon d'augmenter la mémoire disponible, reportez-vous aux manuels fournis avec votre ordinateur.
- Pendant l'écriture de données sur des DVD+R, DVD+RW, DVD-R ou DVD-RW, les disques sont gravés selon la méthode « Disc-at-once », qui ne permet l'enregistrement du disque qu'en une seule fois. Par conséquent, il n'est pas possible d'ajouter des données au disque ultérieurement. Dans le cas d'un DVD+RW ou DVD-RW, vous pouvez

graver de nouveau le disque une fois que vous avez effacé toutes les données qui s'y trouvent.

- Le temps nécessaire à l'écriture d'un disque DVD+R, DVD+RW, DVD-R ou DVD-RW peut varier de quelques heures à plusieurs douzaines d'heures, selon le modèle de l'ordinateur et la quantité de données source écrites.
- « Mode automatique Click to DVD » enregistre temporairement les données sur le disque dur de votre ordinateur, il doit y avoir suffisamment d'espace mémoire libre pour utiliser ce mode. Les valeurs indiquées ci-dessous servent de guide général pour la quantité d'espace mémoire de disque dur requise pour « Mode automatique Click to DVD » afin de créer des DVD vidéo de durées différentes. « Mode automatique Click to DVD » règle automatiquement le débit binaire vidéo (et, par conséquent, la qualité de l'image vidéo) en fonction des différentes durées d'enregistrement. Les DVD vidéo plus courts sont enregistrés à des débits binaires plus élevés, ce qui offre une meilleure qualité d'image vidéo (en cas d'utilisation d'un DVD vidéo uniquement).

Durée de l'enregistrement	Espace mémoire de disque dur utilisé	Débit binaire
30 minutes	6 Go	9 Mbps
60 minutes	10.4 Go	8 Mbps
80 minutes	10.4 Go	6 Mbps
120 minutes	10.4 Go	4 Mbps

- Avec « Click to DVD », vous pouvez utiliser des fichiers aux formats suivants. Pour plus de détails, reportez-vous à l'aide de « Click to DVD ».

Fichiers vidéo : DV-AVI, MPEG1, MPEG2, DVR-MS

Fichiers image : Bitmap, JPEG, TIFF

Pour afficher l'aide de « Click to DVD », cliquez sur le bouton « Démarrer », placez le curseur sur « Tous les Programmes », puis sélectionnez « Aide du Click to DVD » dans « Click to DVD ».

- Les données étant temporairement enregistrées sur le disque dur de votre ordinateur lorsque vous utilisez « Click to DVD » pour créer un DVD vidéo, il doit y avoir suffisamment d'espace mémoire libre sur le disque dur. Si vous utilisez uniquement une vidéo, la quantité d'espace mémoire libre nécessaire sur le disque dur varie en fonction de la durée de la vidéo et du débit binaire vidéo, tel qu'indiqué dans la liste ci-dessous. (Les valeurs indiquées dans la liste ne s'appliquent pas à « Mode automatique Click to DVD ».)

## Création d'un DVD vidéo à partir de fichiers MPEG

Durée \ Débit binaire	Lecture longue (LP) (4.6 Mbps)	Lecture standard (SP) (6.4 Mbps)	Haute qualité (8.1 Mbps)
60 minutes	5 Go	7 Go	10 Go
90 minutes	7 Go	10 Go	–
120 minutes	10 Go	–	–

## Création d'un DVD vidéo depuis un enregistrement de caméscope numérique

Durée \ Débit binaire	Lecture longue (LP) (4.6 Mbps)	Lecture standard (SP) (6.4 Mbps)	Haute qualité (8.1 Mbps)
30 minutes	9,75 Go	11,4 Go	12,3 Go
60 minutes	19,5 Go	22,8 Go	24,6 Go
90 minutes	29,25 Go	34,2 Go	36,9 Go

- En général, la durée des fichiers vidéo que vous pouvez enregistrer par disque dépend du débit binaire vidéo, tel qu'indiqué ci-dessous (uniquement en cas d'utilisation d'un DVD-Vidéo).

Débit binaire	Durée d'enregistrement maximal approximatif
4 Mbps	Environ 120 minutes
6 Mbps	Environ 90 minutes
8 Mbps	Environ 60 minutes

- Si vous voulez utiliser Click to DVD dans un ordinateur PCG-C1MW, PCG-C1MWP ou PCG-C1MHP pour un enregistrement vidéo à partir d'un périphérique (DV) via un câble i.LINK ou d'un autre type, assurez-vous de modifier le profil PowerPanel sur "DV" tel qu'expliqué ci-dessous avant de procéder à l'enregistrement.

- 1 Cliquez à sur  dans la zone de notification de la barre des tâches Windows.
- 2 Dans le menu raccourci qui apparaît, pointez sur "Profile", puis cliquez sur "DV"  
Vous pouvez maintenant effectuer un enregistrement vidéo à partir d'un périphérique DV .

### Conseil

Lorsque vous enregistrez vidéo à partir d'un périphérique DV est terminé, remettez le profil PowerPanel à son réglage origine.

## Précautions à prendre lors de l'utilisation de « Drag'n Drop CD+DVD »

- Quittez tout autre logiciel d'écriture de CD ou DVD avant d'utiliser le logiciel « Drag'n Drop CD+DVD » pour écrire des données.
- Les cases du logiciel « Drag'n Drop CD+DVD » deviennent transparentes et ne sont plus visibles une fois qu'un DVD ou CD est éjecté de ce graveur ou lorsqu'un certain temps s'écoule. Pour afficher les cases en permanence, cliquez sur  avec le bouton droit de la souris dans la barre des tâches et cochez « Afficher la zone ».
- Lorsque vous utilisez « Drag'n Drop CD+DVD » pour écrire des données, vous ne pouvez pas utiliser des disques DVD+R, DVD+RW, DVD-R, DVD-RW, CD-R ou CD-RW formatés par des logiciels d'écriture par paquets tels que DirectCD® ou préformatés à l'achat. Cependant, il est possible d'utiliser des disques DVD+RW, DVD-RW ou CD-RW préformatés en supprimant d'abord le formatage à l'aide de la fonction «Effacer le média réinscriptible» de « Drag'n Drop CD+DVD ». Pour utiliser cette fonction, cliquez avec le bouton droit de la souris sur l'une des cases de « Drag'n Drop CD+DVD », puis sélectionnez «Effacer le média réinscriptible» à partir du menu qui s'affiche.
- Lorsque vous sauvegardez des supports DVD réinscriptibles, il est recommandé d'utiliser le même type de support DVD que la source. Pour plus de détails, reportez-vous à l'aide en ligne ou au site Web Drag'n Drop CD+DVD.
- Pour lire des CD de musique créés sur CD-R ou CD- RW, vous devez utiliser des appareils prenant en charge ces types de support.
- Il peut être illégal de faire des copies de données vidéo ou audio dont vous ne possédez pas les droits d'auteur ou pour lesquelles vous ne possédez aucune autorisation du détenteur des droits d'auteur.

### Enregistrement d'utilisateurs

Suivez la procédure ci-dessous pour enregistrer des utilisateurs dans le logiciel « Drag'n Drop CD+DVD ». L'enregistrement d'utilisateurs vous permet d'obtenir des informations plus détaillées concernant le produit et le support technique.

#### 1 Connectez-vous à Internet.

Votre ordinateur doit être connecté à Internet pour enregistrer des utilisateurs.

#### 2 Cliquez sur « Démarrer », placez le curseur sur « Tous les programmes », pointez sur « Drag'n Drop CD+DVD », puis sélectionnez « Inscription de l'utilisateur & support ».

Pour obtenir des informations plus détaillées sur le logiciel « Drag'n Drop CD+DVD », contactez :

Easy Systems Japan Ltd.

Site Internet : <http://www.ddcd.jp/dd3f/sony/cd/>

---

# Lecture d'un CD audio

## Pour les utilisateurs d'ordinateurs avec graveur CD-ROM intégré

Lecture du CD audio avec le graveur intégré de l'ordinateur. Reportez-vous aux manuels de votre ordinateur pour plus de détails.

## Pour les utilisateurs d'ordinateurs sans graveur CD-ROM intégré

Les CD audio peuvent être écoutés via les haut-parleurs ou des écouteurs branchés sur la prise casque de l'ordinateur en raccordant ce graveur.

---

# Lecture d'un DVD-Vidéo

Reportez-vous aux manuels fournis avec votre ordinateur sur la lecture d'un DVD-Vidéo.

## Remarques sur la lecture des DVD-Vidéo



- Nous ne pouvons garantir une compatibilité avec l'ensemble des DVD sur le marché. Selon le disque, des restrictions de fonctionnement peuvent exister et des coupures de son ou des images tronquées peuvent se produire. Il est possible que certains disques ne soient pas lus du tout.
- Ne modifiez pas les réglages d'affichage, tels que la résolution ou les couleurs en cours de lecture d'un DVD-Vidéo. Dans ce cas, l'ordinateur pourrait ne pas fonctionner correctement ou la modification des réglages pourrait devenir impossible. Quittez toujours le logiciel de lecture de DVD avant de modifier les réglages d'affichage.
- Pendant la lecture de certains DVD-Vidéo avec un son d'excellente qualité (échantillonnage 20 bits ou 24 bits), des parasites ou d'autres problèmes peuvent survenir pendant la lecture. Lorsque vous lisez ce type de disques via l'ordinateur raccordé à un système audio, baissez le volume et effectuez un test en lecture normale, tout d'abord, afin de ne pas endommager les haut-parleurs.
- Lorsqu'un DVD-Vidéo est inséré dans le graveur, il est impossible d'utiliser la commande Jog Dial® ou les combinaisons de touches <Fn> + <F7> ou <Fn> + <F8> pour commuter l'affichage au LCD et à l'écran d'un téléviseur ou tout autre type d'affichage.
- Lorsque vous utilisez un ordinateur de la série Sony VAIO PCG-C1M,

une partie de l'image peut être tronquée avec certains DVD-Vidéo.

- Pendant la lecture d'un disque DVD-Vidéo, utilisez le logiciel installé par défaut dans l'ordinateur.
- N'appuyez pas sur la touche d'éjection pendant la lecture de disques DVD-Vidéo.
- N'utilisez pas d'économiseur d'écran lorsque vous lisez un DVD-Vidéo avec un logiciel de lecture DVD.

## Remarques sur les DVD-Vidéo

### Code local des DVD-Vidéo que vous pouvez lire

Des indications de codes locaux comme  sont apposées sur certains DVD-Vidéo pour indiquer les graveurs intégrés ou externes permettant de lire les disques. Si le code local comporte un numéro différent de celui de votre zone ou si le code  n'est pas présent, vous ne pouvez pas lire le disque dans ce graveur. Si vous tentez de lire un tel disque, un message s'affiche indiquant que la lecture est interdite à cause des limites géographiques imposées.

Selon le DVD-Vidéo, il est possible qu'aucune indication de code local ne soit imprimée sur l'étiquette, même si la lecture du DVD-Vidéo est interdite en raison de restrictions géographiques.

#### Remarque sur les opérations de lecture des DVD-Vidéo





Certaines opérations de lecture des DVD-Vidéo peuvent être restreintes intentionnellement par les fabricants de logiciels. Étant donné que ce graveur lit des DVD-Vidéo selon le contenu du disque fourni par les fabricants de logiciel concernés, il est possible que certaines fonctions de lecture ne soient pas disponibles. Reportez-vous également aux modes d'emploi fournis avec les DVD-Vidéo.

### Symboles des DVD-Vidéo

Les symboles suivants sont apposés sur les DVD-Vidéo ou sur leur emballage. Chaque symbole indique le contenu du disque ou les fonctions enregistrés sur celui-ci.

Selon les DVD-Vidéo, il est possible qu'aucun symbole ni aucune indication ne soit imprimée sur l'étiquette, même si le disque contient des données ou des fonctions.

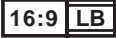
Reportez-vous aux modes d'emploi des DVD-Vidéo pour plus d'informations sur ces symboles.

<b>Symbole</b>	<b>Signification</b>
	Indique le nombre de pistes audio.
	Indique le nombre de sous-titres.
	Indique le nombre d'angles.
	Indique les formats d'affichage que vous pouvez sélectionner.
	Indique le code local.

---

# Récupération du système d'exploitation sur l'ordinateur portable

Le disque de récupération vous permet de réinitialiser votre ordinateur portable à l'aide du graveur.

## A propos des ordinateurs portables pour lesquels une récupération est possible

Les ordinateurs portables pouvant être réinitialisés avec ce graveur sont les ordinateurs portables de Sony sur lesquels le système d'exploitation Windows XP est préinstallé. Par ailleurs, si votre ordinateur portable dispose d'un graveur intégré, utilisez plutôt ce graveur pour réinitialiser l'ordinateur portable. (Dernière mise à jour : Mai 2004).

Pour de plus amples informations sur la réinitialisation de votre ordinateur portable, reportez-vous aux manuels fournis avec votre ordinateur portable.

### Remarques

- Vérifiez que l'ordinateur portable est alimenté via son adaptateur secteur lorsque vous effectuez une récupération du système. N'utilisez pas l'ordinateur alimenté sur batterie.
- Si vous utilisez un ordinateur portable ne pouvant pas être réinitialisé à l'aide du câble périphérique, raccordez le câble i.LINK fourni et l'adaptateur secteur pour réinitialiser l'ordinateur portable. voir page 12 pour plus de détails sur le raccordement.
- Déconnectez tous les autres périphériques de l'ordinateur portable avant de procéder à une réinstallation.



# Précautions

## Lieux d'utilisation et de stockage

N'utilisez pas ou ne stockez pas ce graveur dans des endroits soumis à une humidité importante, des températures élevées, de fortes vibrations ou au rayonnement direct du soleil.

## Fonctionnement

- Pour éviter tout dysfonctionnement, ne déplacez pas le graveur pendant son utilisation.
- Utilisez-le sur une surface plane.
- Ne posez pas d'objets sur le graveur.
- Protégez le graveur contre les changements brusques de température. N'utilisez pas le graveur immédiatement après l'avoir déplacé d'un endroit froid vers un endroit chaud ni après une hausse importante de la température ambiante. Dans le cas contraire, de la condensation risque de se former dans le graveur. Si la température change considérablement au cours de l'utilisation du graveur, arrêtez toute opération tout en laissant le graveur sous tension et laissez-le reposer pendant environ une heure, puis mettez-le hors tension.

## Transport

- Utilisez le carton d'origine et les matériaux d'emballage pour transporter le graveur.
- Avant de déplacer le graveur, veillez à retirer le disque du graveur.

## Réinitialisation du bus

L'ordinateur surveille en permanence le statut de connexion i.LINK. Lorsqu'un composant compatible i.LINK est connecté à l'ordinateur ou déconnecté de celui-ci ou lorsque l'alimentation vers un composant compatible i.LINK est mise sous ou hors tension, une réinitialisation du bus a lieu pour s'adapter aux nouvelles conditions. En cas de réinitialisation du bus lors du transfert de données vers ce graveur, il est possible que les données soient corrompues ou perdues. Évitez que cela ne se produise.

## Lentille

Ne touchez pas la lentille du graveur. De plus, pour éviter que de la poussière ne colle à la lentille, n'ouvrez le plateau que pour retirer ou insérer le disque.

## Remarques sur les disques

Notez ce qui suit afin de protéger les données enregistrées sur les disques.

- Ne collez aucune étiquette sur le disque, ne rayez pas et n'endommagez pas le disque.

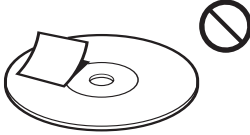

- Lors de l'utilisation d'un disque dont l'étiquette est mal collée, les bords de celle-ci risquent de s'effriter ou l'étiquette risque de s'enlever complètement à l'intérieur du disque, entraînant un dysfonctionnement ou endommageant le graveur. Avant d'insérer un disque, assurez-vous que l'étiquette est bien collée. Sony Corporation ne pourra en aucun cas être tenue responsable d'un dommage quelconque ou d'une perte de support résultant d'un problème d'étiquette. Suivez attentivement les instructions pour tous les logiciels d'impression d'étiquettes et les étiquettes. L'utilisation des ces produits se fait aux risques de l'utilisateur uniquement.
- Ne touchez pas le côté du disque comportant les données (face opposée à l'étiquette) et tenez le disque comme illustré ci-dessous.

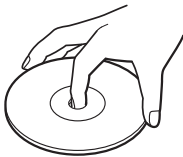

- Si vous ne l'utilisez pas, rangez-le dans un boîtier.  
Si le bord de l'étiquette du disque s'est

détaché de la surface du disque ou si l'étiquette ne colle pas assez sur la surface du disque, elle risque de se coller à l'intérieur du graveur et entraîner un dysfonctionnement de celui-ci. Vérifiez que l'étiquette est bien collée sur la surface du disque avant d'utiliser celui-ci.

Sony ne peut en aucun cas être tenue responsable d'un dysfonctionnement de votre graveur ou de l'endommagement du support résultant d'un problème d'étiquette. Veuillez lire attentivement les instructions de votre logiciel d'impression d'étiquettes ainsi que de vos plaques d'étiquettes.

- Ne stockez pas le disque dans des endroits soumis à une humidité importante, des températures élevées, au rayonnement direct du soleil ou à une grande quantité de poussière.
- Veillez à ne pas verser de liquide sur le disque.
- Remettez le disque dans son boîtier lorsque vous ne l'utilisez pas afin de ne pas endommager les données.
- Utilisez un feutre à l'huile pour écrire sur le disque.
- N'utilisez pas de disque sur lequel du ruban adhésif, des sceaux ou de la colle sont collés car le disque endommagerait le graveur.

# Entretien

## Nettoyage du boîtier

Essayez l'extérieur du graveur à l'aide d'un chiffon doux et sec. Pour enlever les taches difficiles, humidifiez le chiffon à l'aide d'un produit nettoyant doux et neutre. N'utilisez pas de diluants, alcool, benzine ou autres produits qui pourraient endommager la finition.

## Nettoyage de la lentille

Si vous touchez involontairement la lentille avec des doigts sales ou si de la poussière sur la lentille gêne le bon fonctionnement du graveur, nettoyez la lentille.

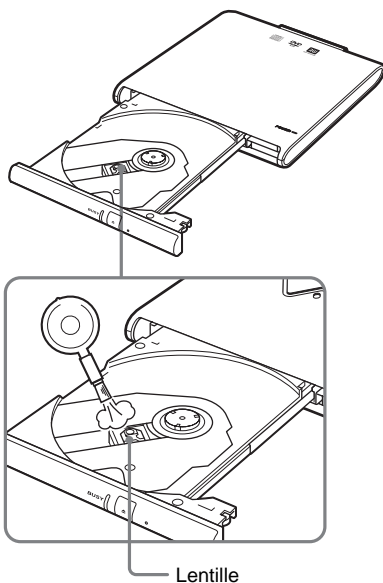

## Nettoyage du disque

- Les marques de doigts et autre souillure de la surface du disque peuvent entraîner des erreurs. Maintenez toujours le disque propre.
- Pour nettoyer le disque, essuyez-le légèrement du centre vers les bords.

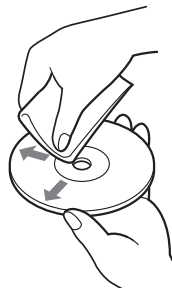

- Pour enlever les taches difficiles, humidifiez légèrement le chiffon avant d'essuyer le disque, puis utilisez un chiffon sec.
- N'utilisez pas de benzine, produit de nettoyage de disques vinyles, liquides antistatiques ou autres produits qui pourraient endommager la surface du disque.
- Ne jamais utiliser de produits nettoyants sur un disque non utilisé. Utilisez des produits spécifiques pour leur nettoyage.
- L'écriture sur les disques présentant des rayures ou de la poussière sur la zone non enregistrée peut être impossible. Veillez à ne pas endommager les disques.

# Aide

Cette section décrit comment bénéficier de l'aide et de l'assistance de Sony et vous donne des conseils de dépannage pour votre graveur DVD±RW.

## A propos des options d'assistance Sony

Sony offre plusieurs options d'assistance pour votre graveur DVD±RW. Si vous avez des questions sur votre graveur DVD±RW et le logiciel, reportez-vous à ce qui suit :

**Ce manuel** vous explique comment utiliser votre graveur DVD±RW.

### Assistance Sony

Ce service fournit un accès instantané aux informations sur les problèmes courants. Tapez une description du problème et la base de données recherche les solutions correspondantes en ligne.

Pour accéder à l'assistance Sony, rendez-vous sur le site :  
<http://www.sony.com/pcsupport> .

En composant le numéro du **Centre des services d'information client Sony**, vous obtiendrez des informations sur votre ordinateur et d'autres produits Sony qui fonctionnent avec votre ordinateur. Pour consulter le Centre des services d'information client Sony, composez le  
1-888-4SONYPC (1-888-476-6972).

# Spécifications

## Disques compatibles

DVD+R  
DVD+RW  
DVD-R  
DVD-RW  
DVD-ROM  
DVD-Vidéo  
CD-R  
CD-RW (Les CD-RW enregistrables à vitesse élevée ne sont pas pris en charge)  
CD-ROM  
CD-DA (CD audio)  
CD Extra (CD+)  
CD TEXT  
Photo CD  
Diamètre de disque: 12 cm  
8 cm (lecture seule)

## Fonctionnement du graveur

### Vitesse de transfert des données

Lecture des données

DVD+R/DVD+RW: vitesse 4× (max.)

DVD-R/DVD-RW: vitesse 4× (max.)

DVD-ROM: vitesse 8× (max.)

CD-R/CD-ROM: vitesse 24× (max.)

Ecriture des données

DVD+R/DVD+RW: vitesse 2.4× (max.)

DVD-R: vitesse 4× (max.)

DVD-RW: vitesse 2× (max.)

CD-R: vitesse 16× (max.)

CD-RW: vitesse 8× (max.)

(DVD: vitesse 1 × = 1350 Ko/s, CD: vitesse 1 × = 150 Ko/s)

Multi session possible, plateau 12/8 cm

### Propriétés de la diode laser

Puissance de sortie laser CD: 180 μW

DVD: 74,1 μW

Longueur d'onde

CD: 785 nm

DVD: 658 nm

## Connecteurs

Connecteur i.LINK (IEEE 1394) S400

(4-broches) (2)

S400 = 400 Mbps

DC IN (1)

Connecteur DC IN pour spécifique d'ordinateur portable VAIO(1)

## Environnement d'exploitation

### Température de fonctionnement

5°C à 35°C (41°F à 95°F)

(diminution de température inférieure à 10°C (18°F)/heure)

### Humidité de fonctionnement

20% à 80% (sans condensation), pour autant que l'humidité soit inférieure à 65% à 35°C (95°F) (relevé hygrométrique inférieur à 29°C (84°F))

### Températures de stockage

-20°C à +60°C (-4°F à 140°F)

(diminution de température inférieure à 10°C (18°F)/heure)

### Humidité de stockage

10% à 90% (sans condensation), pour autant que l'humidité soit inférieure à 20% à 60°C (140°F) (relevé hygrométrique inférieur à 35°C (95°F))

## Adaptateur secteur\*

### Alimentation

CA 100-240 V, réglable, 50/60 Hz

### Tension et courant de sortie

10 V, 1,5 A max.

\* Non inclus dans certaines configurations de produit

## Autres spécifications

### Consommation

Lecture/écriture : environ 8 W

### Dimensions

Environ 144 × 21 × 154 mm (l × h × p)

(Environ 5,7 × 0,9 × 6,1 pouces)

(les dimensions maximales incluent les parties saillantes)

### Mass

Environ 410 g (14,5 oz.)

(unité principale uniquement)

La conception et les spécifications sont sujettes à modification sans préavis.

# Dépannage

En cas de problème lors de l'utilisation de l'appareil, consultez les informations fournies dans cette section et dans la documentation de votre ordinateur. Si le problème persiste, contactez votre distributeur Sony. Voir « Aide » à la page 44 pour obtenir des informations sur les contacts. Reportez-vous également aux manuels fournis avec votre ordinateur.

Symptôme	Cause/Remède
Le plateau ne s'ouvre pas lorsque vous appuyez sur la touche Eject de l'appareil.	<ul style="list-style-type: none"><li>→ Si le graveur est raccordé à l'aide du câble pour périphérique, assurez-vous que le câble est bien branché sur le connecteur de l'ordinateur portable et que celui-ci est sous tension.</li><li>→ Si le graveur est raccordé à l'aide du câble i.LINK, assurez-vous que l'adaptateur secteur et le câble i.LINK sont bien raccordés et que l'ordinateur est sous tension.</li><li>→ Dans certains cas, le plateau ne s'ouvre pas lorsque vous appuyez sur la touche Eject. Voir « Retrait d'un disque » à la page 26 pour obtenir des informations sur la manière de retirer le disque.</li></ul>
Le plateau ne s'ouvre pas lorsque vous cliquez sur le bouton Eject de l'application logicielle.	<ul style="list-style-type: none"><li>→ Le logiciel interdit peut-être l'accès au disque. Voir « Retrait d'un disque » à la page 26 pour obtenir des informations sur la manière de retirer le disque.</li></ul>
Le plateau n'est pas verrouillé.	<ul style="list-style-type: none"><li>→ Poussez le plateau à fond.</li></ul>
Le plateau se ferme puis s'ouvre à nouveau.	<ul style="list-style-type: none"><li>→ Assurez-vous que le disque est inséré avec l'étiquette vers le haut.</li><li>→ Le disque ou la lentille est peut-être sale. Nettoyez comme indiqué page 43.</li><li>→ Le disque est peut-être endommagé. Insérez un autre disque afin de vérifier que le graveur ne présente aucun dysfonctionnement.</li><li>→ De la condensation s'est peut-être formée sur le graveur ou sur le disque. Retirez le disque et laissez l'appareil reposer pendant environ une heure.</li></ul>



<b>Symptôme</b>	<b>Cause/Remède</b>
Le graveur n'est pas détecté par l'ordinateur.	<ul style="list-style-type: none"> <li>→ Le graveur n'est peut-être pas raccordé correctement à l'ordinateur via le câble i.LINK. Voir « Raccordement du graveur » à la page 12.</li> <li>→ Votre système d'exploitation est autre Windows XP.</li> <li>→ Pour réinitialiser l'interface i.LINK, quittez votre système d'exploitation Windows, mettez l'ordinateur hors tension, débranchez le cordon d'alimentation, puis rebranchez-le et remettez l'ordinateur sous tension.</li> <li>→ Si deux ordinateurs sont raccordés aux deux connecteurs i.LINK du graveur, le graveur pourrait ne pas fonctionner correctement et la lecture et l'écriture des données peut ne pas être possible. Débranchez l'ordinateur non utilisé du graveur et rebranchez les appareils correctement (voir page 23).</li> <li>→ Certains types d'ordinateurs ne peuvent pas échanger des données avec le graveur. Pour de plus amples informations, voir « Ordinateurs compatibles » (page 6) ainsi qu'aux manuels fournis avec votre ordinateur Sony.</li> <li>→ Débranchez le câble i.LINK, puis rebranchez-le. Si la communication avec le graveur ne s'établit toujours pas, redémarrez l'ordinateur.</li> <li>→ En fonction des réglages du réseau, il est possible que les communications avec le graveur soient interrompues lorsque l'ordinateur quitte le mode de veille. Dans ce cas, configurez votre ordinateur de manière à ce qu'il ne passe pas en mode de veille. (Pour plus de détails, reportez-vous aux manuels fournis avec votre ordinateur Sony.)</li> </ul>
Le CD audio ne produit aucun son.	<ul style="list-style-type: none"> <li>→ La commande de volume de l'ordinateur est peut-être réglée sur « Silence ». (Reportez-vous aux manuels de votre ordinateur Sony pour plus de détails.)</li> <li>→ La commande de volume de l'ordinateur est peut-être réglée trop bas. (Reportez-vous aux manuels de votre ordinateur Sony pour plus de détails.)</li> </ul>
Le son saute pendant la lecture d'un CD audio.	<ul style="list-style-type: none"> <li>→ Le disque est peut-être rayé ou sale. Nettoyez le disque ou utilisez un autre disque (voir page 43).</li> <li>→ Une autre application est peut-être ouverte. Fermez l'autre application.</li> <li>→ La fonction de gestion de la puissance de l'ordinateur est peut-être activée. Vérifiez le paramètre de vitesse de l'UC. (Reportez-vous aux manuels de votre ordinateur Sony pour plus de détails.)</li> </ul>

Symptôme	Cause/Remède
Un disque est inséré mais le son saute ou les données ne peuvent pas être lues.	<ul style="list-style-type: none"> <li>→ Assurez-vous que le disque est inséré avec l'étiquette vers le haut.</li> <li>→ Le type de disque n'est peut-être pas compatible avec ce graveur.</li> <li>→ Le disque ou la lentille est peut-être sale. Nettoyez comme indiqué à la page 43.</li> <li>→ Le disque est peut-être endommagé. Insérez un autre disque afin de vérifier que le graveur ne présente aucun dysfonctionnement.</li> <li>→ Le plateau à disque est peut-être sale.</li> <li>→ De la condensation s'est peut-être formée sur le graveur ou sur le disque. Retirez le disque et laissez l'appareil reposer pendant environ une heure.</li> </ul>
La vitesse de transfert des données est lente.	<ul style="list-style-type: none"> <li>→ La fonction de gestion de la puissance de l'ordinateur est peut-être activée. Vérifiez le paramètre de vitesse de l'UC. (Reportez-vous aux manuels de votre ordinateur Sony pour plus de détails).</li> </ul>
L'ordinateur auquel ce graveur est raccordé ne passe pas en mode d'économie d'énergie.	<ul style="list-style-type: none"> <li>→ Lorsque ce graveur est en fonctionnement, l'ordinateur ne passe peut-être pas en mode d'économie d'énergie. Pour garantir un fonctionnement stable du graveur, configurez l'ordinateur de sorte que les modes d'économie d'énergie soient désactivés. (Reportez-vous aux manuels de votre ordinateur Sony pour plus de détails.)</li> </ul>



Symptôme	Cause/Remède
Echec de lecture ou d'écriture des données du DVD+R, DVD+RW, DVD-R, DVD-RW, CD-R ou CD-RW.	<p>→ Voir « Précautions à prendre lors de l'écriture de données » à la page 32.</p> <p>→ Une réinitialisation du bus a peut être été occasionnée pendant la phase d'écriture. Voir « Réinitialisation du bus » à la page 41 pour plus d'informations.</p> <p>→ Si l'écriture échoue à cause d'une quantité insuffisante de mémoire virtuelle dans votre ordinateur, augmentez la quantité de mémoire virtuelle, puis relancez l'écriture des données sur le disque. Pour augmenter la quantité de mémoire virtuelle, effectuez les opérations suivantes :</p> <ol style="list-style-type: none"> <li>1 Dans le menu « Démarrer », cliquez sur « Panneau de configuration », puis sur « Performances et maintenance », puis sur « Système ».</li> <li>2 Cliquez sur l'onglet « Avancé », puis cliquez sur « Paramètres » sous « Performances ».</li> <li>3 Cliquez sur l'onglet « Avancé », puis cliquez sur « Modifier » sous « Mémoire virtuelle ».</li> <li>4 Augmentez la valeur de « Taille personnalisée ».</li> </ol> <p>→ Des pertes de données peuvent se produire si votre disque dur n'est pas optimisé. Dans ce cas, optimisez votre disque dur. Pour optimiser votre disque dur, effectuez les opérations suivantes :</p> <ol style="list-style-type: none"> <li>1 Cliquez sur le bouton « Démarrer », puis cliquez sur « Poste de travail ».</li> <li>2 Cliquez avec le bouton droit de la souris sur l'icône du graveur que vous souhaitez optimiser, puis cliquez sur « Propriétés ».</li> <li>3 Cliquez sur l'onglet « Outils », puis cliquez sur « Défragmentation ».</li> <li>4 Dans la fenêtre « Défragmenteur de disque », cliquez sur « Défragmenter ».</li> </ol>

Symptôme	Cause/Remède
Impossible de graver des données.	<p>→ Lorsque ce graveur n'a pas été reconnu correctement par l'ordinateur, un fonctionnement normal de la lecture ou de l'écriture est impossible. Voir « Le graveur n'est pas détecté par l'ordinateur » à la page 47.</p> <p>→ Si les logiciels fournis n'ont pas été installés correctement, l'écriture est impossible.</p> <p>→ Lorsque le graveur est transporté d'un endroit frais à un endroit chaud, de la condensation peut se former à l'intérieur du graveur. Laissez l'appareil reposer un moment.</p> <p>→ Si un CD-R ou un CD-RW a été gravé avec « Drag'n Drop CD+DVD », il n'est pas possible d'ajouter de données après :</p> <ul style="list-style-type: none"> <li>• avoir créé un CD de musique avec la fenêtre « Music ».</li> <li>• avoir créé une copie de sauvegarde d'un DVD ou d'un CD avec la fenêtre « DISC Backup ».</li> <li>• avoir sélectionné « Fermer le disque » dans la « Data DISC Options ».</li> </ul> <p>→ Le DVD+R, DVD+RW, DVD-R, DVD-RW, CD-R ou CD-RW est peut-être déjà plein. Si un disque est plein, vous ne pouvez pas ajouter de données.</p> <p>→ Il n'est pas possible d'enregistrer de données sur un disque DVD+RW, DVD-RW ou CD-RW sur lequel l'écriture de données à échoué. Supprimez les données, puis gravez à nouveau le disque.</p> <p>Suivez la procédure ci-dessous pour supprimer des données d'un DVD+RW, d'un DVD-RW ou d'un CD-RW (utilisez « Drag'n Drop CD+DVD »).</p> <ol style="list-style-type: none"> <li>1 Fermez toutes les applications autres que « Drag'n Drop CD+DVD », puis insérez dans le graveur le disque dont vous souhaitez effacer les données.</li> <li>2 Cliquez avec le bouton droit de la souris sur la fenêtre « Drag'n Drop CD+DVD », puis sélectionnez « Effacer le média réinscriptible ».</li> <li>3 Sélectionnez « Effacement rapide » ou « Effacement complete », puis cliquez sur OK.</li> </ol> <p>→ Vous ne pouvez pas réutiliser les disques DVD+R, DVD-R ou CD-R sur lesquels l'écriture de données a échoué.</p> <p>→ Assurez-vous que le disque a été inséré correctement, avec la face à lire vers le bas.</p>
La lecture du CD-RW prend plus de temps.	<p>→ Généralement, la lecture d'un CD-RW prend plus de temps que celle d'un CD-R ou CD-ROM. Il existe également des différences importantes entre les types de formatage qui peuvent également influencer le temps de lecture.</p>

Symptôme	Cause/Remède
Impossible de lire un DVD-ROM ou DVD-Vidéo.	<p>→ Le code local du DVD ne correspond pas au code local du graveur. Ce graveur est réglé sur le code local 1 (Etats-Unis, Canada) en usine. Il peut uniquement lire des disques avec les codes locaux « 1 » ou « ALL ». Voir « Remarques sur les DVD-Vidéo » à la page 38 pour obtenir plus d'informations.</p> <p>→ Si le CD-ROM est sale, essuyez-le soigneusement avec un chiffon doux. Voir « Nettoyage du disque » à la page 43 pour plus de détails sur l'entretien des disques.</p>
Impossible d'effectuer une récupération de l'ordinateur portable.	<p>→ Le modèle d'ordinateur ne permet peut-être pas la récupération du système d'exploitation à l'aide de ce graveur. Voir « Récupération du système d'exploitation sur l'ordinateur portable » à la page 40 pour plus d'informations.</p> <p>→ Assurez-vous que le disque inséré est le CD de récupération fourni avec l'ordinateur.</p>
Des images sont tronquées pendant la lecture d'un DVD.	<p>→ La fonction de gestion de la puissance de l'ordinateur est peut-être activée. Vérifiez le paramètre de vitesse de l'UC. (Reportez-vous aux manuels de votre ordinateur Sony pour plus de détails.)</p>
La touche de commande vidéo du caméscope numérique ne fonctionne pas.	<p>→ Réglez le commutateur d'alimentation sur « Video ». (Pour plus de détails, reportez-vous au manuel fourni avec votre caméscope numérique.)</p>
Rien ne se passe, même si le commutateur d'alimentation du caméscope est réglé sur « Video » ou « Camera »	<p>→ L'adaptateur secteur/le chargeur est peut-être débranché de la prise secteur. Vérifiez que la fiche est correctement insérée dans la prise secteur.</p> <p>→ Réglez le commutateur de mode de l'adaptateur secteur/du chargeur sur « VCR/Camera/Player ». (Pour plus de détails, reportez-vous aux manuels fournis avec votre caméscope numérique.)</p> <p>→ Il est possible qu'aucune batterie ne soit insérée dans la caméra ou que la batterie soit complètement déchargée ou presque déchargée. Remplacez la batterie par une batterie pleine.</p>
Les icônes  ou  du caméscope numérique clignotent et rien ne fonctionne à l'exception de la touche d'éjection de cassette.	<p>→ Il est possible que de la condensation se soit formée dans le caméscope numérique. Retirez la cassette, laissez le caméscope numérique au repos pendant une heure, puis remettez la cassette en place.</p>

Symptôme	Cause/Remède
<p>Le caméscope numérique raccordé à ce graveur ne peut pas être utilisé. Si vous tentez de l'utiliser, un message indiquant que le caméscope numérique est hors tension ou qu'il ne fonctionne pas s'affiche à l'écran de l'ordinateur.</p>	<p>→ Assurez-vous que le caméscope numérique est sous tension et que les câbles sont correctement raccordés. Pour plus de détails, voir « Raccordement d'un caméscope numérique » (page 18) ou aux manuels fournis avec votre ordinateur.</p> <p>→ i.LINK est conçu pour prendre en charge la connexion de plusieurs périphériques, mais certains appareils peuvent entraîner une instabilité lorsque plusieurs périphériques sont raccordés. Mettez tous les appareils raccordés hors tension, débranchez les appareils provoquant l'instabilité, vérifiez les raccordements des câbles, puis remettez les appareils sous tension.</p> <p>→ Débranchez le câble i.LINK, mettez le caméscope numérique hors tension, puis remettez-le sous tension. Il est possible que le logiciel préinstallé sur l'ordinateur ne reconnaisse pas le format MICROMV ou les caméscopes de type analogique. Pour plus de détails, reportez-vous à la section « Raccordement d'un caméscope numérique » (page 18) ou aux manuels fournis avec votre ordinateur.</p>

## Click to DVD

Symptôme	Cause/Remède
Impossible de capturer des données vidéo à partir d'un appareil externe.	<ul style="list-style-type: none"><li>→ Assurez-vous que l'appareil est correctement branché sur votre ordinateur. (Pour plus de détails, reportez-vous aux manuels fournis avec l'appareil et votre ordinateur.) Lorsqu'un caméscope numérique raccordé au graveur, voir « Raccordement du caméscope numérique » (page 18).</li><li>→ Débranchez tous les périphériques, redémarrez l'ordinateur, puis reconnectez correctement les périphériques.</li><li>→ Etant donné que les données vidéo capturées à partir d'un appareil externe avec le logiciel Click to DVD sont temporairement enregistrées sur votre disque dur, la capture de données vidéo peut ne pas être possible s'il n'y a pas suffisamment d'espace mémoire libre sur le disque dur. Pour prévenir ce genre de situation, supprimez tous les fichiers superflus de votre disque dur. En outre, changez les réglages du logiciel Click to DVD de sorte que les fichiers temporaires soient sauvegardés à un autre endroit. Pour plus de détails, reportez-vous à l'aide en ligne de « Click to DVD ».</li></ul>
Impossible d'utiliser les fichiers vidéo.	<ul style="list-style-type: none"><li>→ Avec le logiciel Click to DVD vous pouvez uniquement utiliser les formats de fichiers vidéo suivants : DV-AVI, MPEG1, MPEG2, DVR-MS.</li><li>→ Pour lire les fichiers au format DVR-MS, Windows XP Service Pack 1 et le programme de montage Q810243 sont nécessaires. Vous pouvez installer Windows XP Service Pack 1 et Q810243 à partir de Windows Update.</li></ul>
Impossible de graver des informations sur un disque DVD	<ul style="list-style-type: none"><li>→ Le disque DVD+R, DVD+RW, DVD-R ou DVD-RW que vous utilisez contient peut-être déjà des données. Impossible d'ajouter des données sur les disques de ce type.</li><li>→ Pour que l'écriture de données avec le logiciel Click to DVD soit possible, votre ordinateur doit disposer d'au moins 256 Mo de mémoire vive (RAM). Pour de plus amples informations sur la façon d'augmenter la quantité de mémoire disponible, reportez-vous aux manuels fournis avec votre ordinateur.</li><li>→ Vous ne pouvez pas ajouter de données aux disques DVD+R, DVD+RW, DVD-R ou DVD-RW comportant déjà des données.</li></ul>

Symptôme	Cause/Remède
Les plages de musique des disques DVD que vous créez ne peuvent pas être lues.	→ Si vous créez des DVD contenant uniquement une petite quantité de données vidéo ou d'images, les plages musicales spécifiées lors de la création du DVD peuvent ne pas être lues normalement.
Des pertes de données se produisent lors de la lecture d'un DVD que vous avez créé.	<p>→ Des pertes de données peuvent se produire si la quantité de travail en cours sur votre ordinateur est trop importante. Pour résoudre le problème, effectuez les opérations suivantes :</p> <ul style="list-style-type: none"> <li>• Débranchez tous les périphériques externes à part votre caméscope numérique.</li> <li>• Quittez toutes les applications à part « Click to DVD » et « Drag'n Drop CD+DVD ».</li> <li>• Optimisez (défragmentez) tous les disques durs disponibles.</li> </ul> <p>Pour plus de détails, reportez-vous à l'aide de « Click to DVD ».</p>
Impossible de lancer « Click to DVD ».	<p>→ Une vieille version de PxEngine (le système d'écriture) est utilisée. Installez Drag'n Drop CD+DVD pour pouvoir installer une version mise à jour du système de gravage. Impossible d'installer Click to DVD. PXEngine (le système d'écriture) est manquant. Installez Drag'n Drop CD+DVD avant d'installer Click to DVD. Il est possible que Windows Media Format 9 SDK Runtime et DirectX 9.0b ne soient pas installés correctement. Vérifiez une nouvelle fois la section « Installation des logiciels »(page 28).</p>
L'installation de Click to DVD ne fonctionne pas.	<p>→ Le PxEngine (le système d'écriture) est manquant. Installez Drag'n Drop CD+DVD avant d'installer Click to DVD. Il est possible que Windows Media Format 9 SDK Runtime et DirectX 9.0b ne soient pas installés correctement. Vérifiez une nouvelle fois la section « Installation des logiciels »(page 28).</p>
Impossible de capturer des données vidéo à partir d'un caméscope numérique.	<p>→ Selon le modèle de caméscope, dans certains cas, les données vidéo ne peuvent pas être capturées à partir du caméscope numérique. Dans ces cas, installez Windows XP Service Pack 1 et Windows Media Player 9. Vous pouvez installer Windows XP Service Pack 1 et Windows Media Player 9 à partir de Windows Update.</p>



<http://www.sony.net/>

© 2004 Sony Corporation / Printed in Japan

2-024-761-11 (1)



Printed on 100% recycled paper using  
VOC (Volatile Organic Compound)-free  
vegetable oil based ink.

Download from [Www.Somanuals.com](http://www.Somanuals.com). All Manuals Search And Download.



## Free Manuals Download Website

<http://myh66.com>

<http://usermanuals.us>

<http://www.somanuals.com>

<http://www.4manuals.cc>

<http://www.manual-lib.com>

<http://www.404manual.com>

<http://www.luxmanual.com>

<http://aubethermostatmanual.com>

Golf course search by state

<http://golfingnear.com>

Email search by domain

<http://emailbydomain.com>

Auto manuals search

<http://auto.somanuals.com>

TV manuals search

<http://tv.somanuals.com>