

# Portable MiniDisc Recorder

---

Operating instructions \_\_\_\_\_ **EN**

Mode d'emploi \_\_\_\_\_ **F**

Bedienungsanleitung \_\_\_\_\_ **D**

Manual de instrucciones \_\_\_\_\_ **ES**



## MZ-R5ST

## WARNING

To prevent fire or shock hazard, do not expose the unit to rain or moisture.

To avoid electrical shock, do not open the cabinet. Refer servicing to qualified personnel only.

### Caution

The use of optical instruments with this product will increase eye hazard.

### Information

IN NO EVENT SHALL SELLER BE  
LIABLE FOR ANY DIRECT,  
INCIDENTAL OR CONSEQUENTIAL  
DAMAGES OF ANY NATURE, OR  
LOSSES OR EXPENSES RESULTING  
FROM ANY DEFECTIVE PRODUCT  
OR THE USE OF ANY PRODUCT.

"MD WALKMAN" is a trademark of Sony Corporation.



# Welcome!

Welcome to the world of the MiniDisc!  
Here are some of the capabilities and features you'll discover with the new MiniDisc Recorder.

- The MiniDisc station system — Use the recorder either by itself or attached to the station dock. Use the recorder attached to the station to enjoy full features and connectivity. Use the recorder detached from the station for portability.
- High-fidelity recording — Low-noise, low-distortion, high-fidelity recording through the optical digital input jack.
- Sampling rate converter — This unit enables you to record programs from digital equipment using other sampling rates, such as a BS tuner or DAT deck.
- Variety of recording options
  - Long recording with monaural recording (up to 148 minutes).
  - Time Machine recording enables you to record from the top of a song even if you pressed the button after you heard the beginning of the song.
  - Connect to an audio-timer to record when you are not home.
- Easy editing with the large LCD panel and the editing buttons
  - Title samples (21 words and phrases).
  - UNDO function lets you undo an editing operation.
- Programmed playback — Play any set of tracks in the order of your choice.
- Card remote commander — Operate the station from a distance. Direct Selection available.
- Output jack for active speakers — Connect to the active speakers SRS-Z1000 (not supplied), etc., to enjoy powerful MD playback at your desktop.

# Table of contents

---

Setting up the station system .....	6
-------------------------------------	---

---

Recording an MD right away! .....	8
-----------------------------------	---

---

Playing an MD right away! .....	10
---------------------------------	----

---

Various ways of recording .....	12
---------------------------------	----

Recording in sync with the source player (Synchro-recording) .....	12
Starting recording going back 2 seconds (Time Machine recording) .....	13
Recording in monaural for double the normal recording time .....	14
Recording from a microphone .....	15
To adjust the recording level manually .....	15
Recording through analog input (Analog recording) .....	16
Checking the remaining time or the recording position .....	17
On the station .....	17
On the recorder .....	17
On the remote control .....	18
Setting the clock to stamp the recorded time .....	19

---

Various ways of playback .....	20
--------------------------------	----

Playing an MD on the station .....	20
Playing back with active speakers .....	20
Selecting a track directly (Direct Selection) .....	20
Playing selected tracks in the order of your choice (Program Play) .....	21
Playing tracks repeatedly .....	22
Emphasizing bass (DIGITAL MEGA BASS) .....	23
Protecting your hearing (AVLS) .....	23
Checking the remaining time or the playing position .....	24
On the station .....	24
On the recorder .....	24
On the remote control .....	25

---

<b>Editing recorded tracks</b> .....	<b>26</b>
Erasing tracks (ERASE) .....	26
To erase a track .....	26
To erase the whole disc .....	26
Adding a track mark (TRACK MARK ON) .....	27
Erasing a track mark (TRACK MARK OFF) .....	28
Moving recorded tracks (MOVE) .....	29
Labeling recordings (TITLE) .....	29
Canceling the last editing operation (UNDO) .....	31

---

<b>Other useful functions</b> .....	<b>32</b>
Locking the controls (HOLD) .....	32
Recording/playing with a timer .....	32

---

<b>Connection and power sources</b> .....	<b>34</b>
Hookup for recording — connecting with CD players, etc. ....	34
Hookup for digital recording .....	34
Hookup for analog recording .....	34
Hookup for playback — connecting with amplifiers or active speakers .....	35
Hookup with digital equipment .....	35
Hookup with analog equipment .....	35
Power sources .....	36
Using the station on house current .....	36
Using the recorder on a lithium ion rechargeable battery .....	36
Using the recorder on dry batteries .....	37
Battery life .....	38

---

<b>Additional information</b> .....	<b>38</b>
Precautions .....	38
Troubleshooting .....	41
System limitations .....	44
Error Messages .....	45
Specifications .....	47
What is an MD? .....	48
Looking at the controls .....	50

# Setting up the station system

Connect other equipment to the station before plugging in the AC power cord. This section explains how to set up to record from a portable CD player, etc., through digital input. To connect for other ways of recording, see "Hookup for recording", (page 34).

## 1 Make connections.

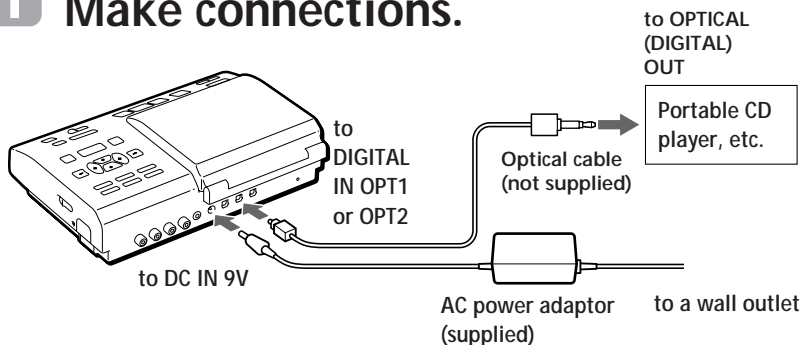

① Connect the portable CD player to the station.

② Connect the AC power adaptor.

## 2 Open the lid.

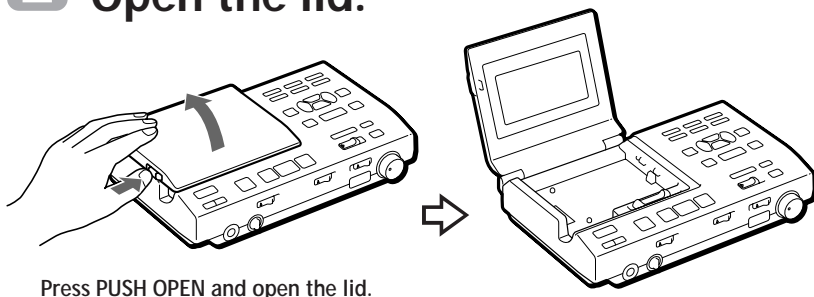

Press PUSH OPEN and open the lid.

### 3 Attach the recorder to the station.

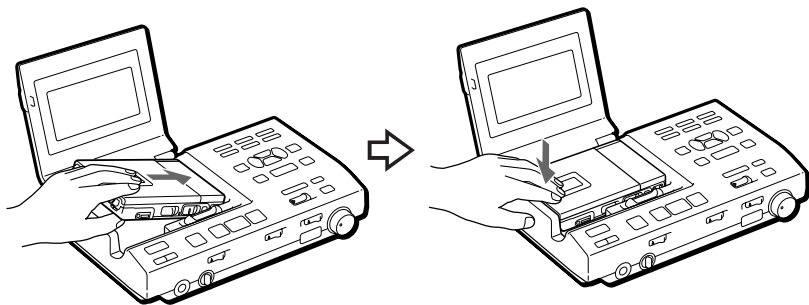

① Fit the right side of the recorder ...

② ... and push down the left side until it clicks.

The display will light up on the station if the recorder is attached correctly.

**To detach the recorder from the station**



Slide RELEASE fully to the right during stop.

#### *Notes*

- Set the clock to stamp the recorded date and time (see page 19).
- When recording from a portable CD player, play it on AC power and disable the anti-skip function (such as ESP\*).
- \* Electronic Shock Protection
- Do not stick stickers, etc., on surfaces where the recorder comes to contact with the station, as this may cause a malfunction.

# Recording an MD right away!

The explanation here is for recording through digital input. To record through analog input, see page 16. To record with a microphone, see page 15.

## 1 Insert a recordable MD.

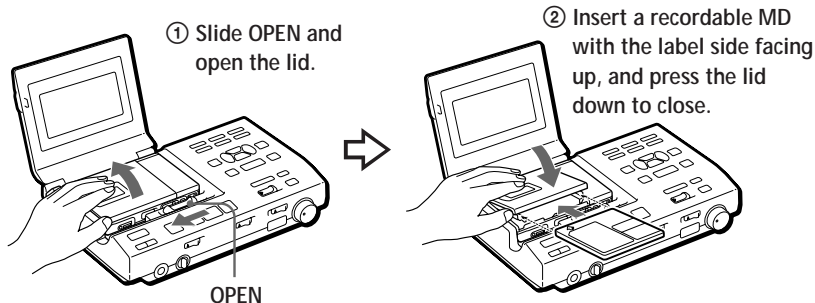

## 2 Select input.

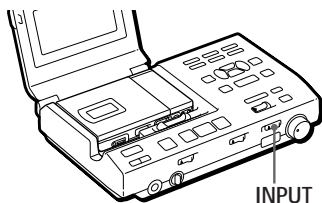

Set INPUT switch to match the input jack connected to the source.

Input jack	INPUT switch
DIGITAL IN OPT 1	OPT 1
DIGITAL IN OPT 2	OPT 2

## 3 Select the point to start recording.

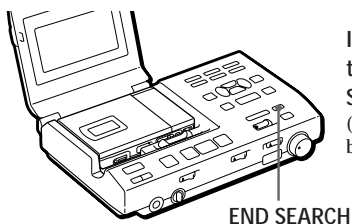

If you want to record from the end of the previous recording, press END SEARCH.

(If you want to start recording from the beginning, skip this step).



## 4 Record an MD.

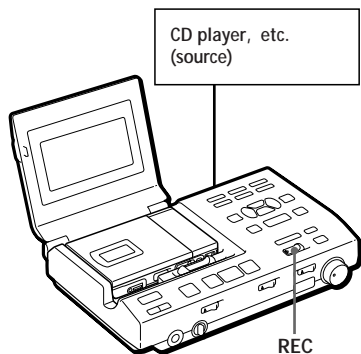

- ① Press and slide REC to the right .  
"REC" lights up in the display and recording starts.
- ② Play the CD or tape you want to record.

To stop recording, press ■.

### Note

"Toc Edit" flashes while data of the recording (the track's start and end points, etc.) is being recorded. Do not move or jog the recorder or disconnect the power source while the indication is flashing in the display.

To	Press
Pause	<sup>1)</sup> Press    again to resume recording.
Record part way through the previous recording <sup>2)</sup>	▶, ▶▶ or ◀◀ to find the start point of recording and press ■ to stop. Then slide REC.
Remove the MD	■ and open the lid. <sup>3)</sup>
Turn power off	Press POWER

- <sup>1)</sup> A track mark is added at the point where you press ||; thus the remainder of the track will be counted as a new track.
- <sup>2)</sup> If you start a new recording partway from a previous recording, the previous recording will be overwritten (erased) by the new one.
- <sup>3)</sup> Once you open the lid, the point to start recording will change to the beginning of the first track. Check the point to start recording on the display.

### If the recording does not start

- Make sure the MD is not record-protected (page 40).
- If "SCMS NO COPY" is displayed, you cannot record digitally (page 40).
- Premastered MDs cannot be recorded over.

### For models supplied with the AC plug adaptor

If the AC power adaptor does not fit the wall outlet, use the AC plug adaptor.



- You can monitor the sound during recording. Plug in the headphones to the ◯/HEADPHONES jack on the station, or to ◯/REMOTE jack on the recorder. Note that the quality of sound through the headphones connected to the recorder is inferior to that connected to the station. Use it to confirm recording.
- The power turns off automatically if you leave the station unoperated for 5 minutes during stop. Press ▶ to turn the power on again.

# Playing an MD right away!

This section explains how to play MDs on the recorder when it is detached from the station. Make sure the rechargeable battery is fully charged. For charging and other power sources, see “Power Sources”, (pages 36 to 38).

## 1 Insert the rechargeable battery.

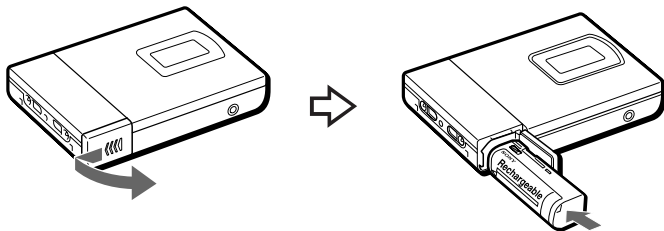

## 2 Insert an MD.

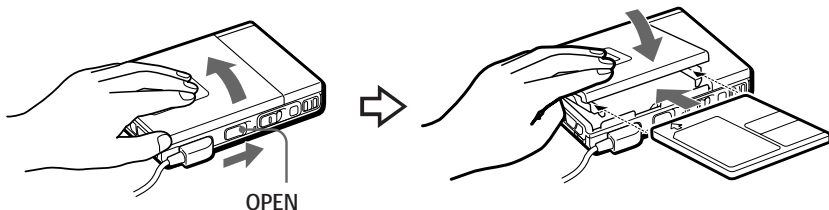

① Slide OPEN and open the lid.

② Insert an MD with the label side facing up, and press the lid down to close.

### 3 Play an MD.

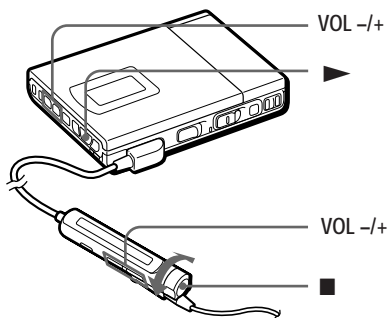

- ① Press **▶▶▶** (Turn the control to **▶▶▶** on the remote control).  
A short beep sounds in the headphones.
- ② Press **VOL +/-** to adjust the volume.  
The volume will be shown in the display.

To stop play, press **■**.  
A long beep sounds in the headphones.

To	Press (Beeps in the headphones)
Pause	<b>  </b> (Continuous short beeps) Press <b>  </b> again to resume play.
Find the beginning of the current track	<b>◀◀◀</b> once (Turn the control to <b>◀◀◀</b> on the remote control) (Three short beeps)
Find the beginning of the next track	<b>▶▶▶</b> once (Turn the control to <b>▶▶▶</b> on the remote control) (Two short beeps)
Go backwards while playing <sup>1)</sup>	keep pressing <b>◀◀◀</b> (Turn and hold the control to <b>◀◀◀</b> on the remote control)
Go forward while playing <sup>1)</sup>	keep pressing <b>▶▶▶</b> (Turn and hold the control to <b>▶▶▶</b> on the remote control)
Remove the MD	<b>■</b> and open the lid. <sup>2)</sup>

<sup>1)</sup> To go backward or forward quickly without listening, press **||** and keep pressing **◀◀◀** or **▶▶▶**.

<sup>2)</sup> Once you open the lid, the point to start play will change to the beginning of the first track.

#### *If the play does not start*

Make sure the recorder is not locked (page 32).



Playback will switch automatically between stereo and monaural according to the sound source.

#### To play with the recorder attached to the station

See "Playing an MD on the station" (page 20).

#### *When using optional headphones*

Use only headphones with a stereo mini-plug. You cannot use headphones with a micro-plug.

## ► Various ways of recording

### Recording in sync with the source player (Synchro-recording)

You can easily make digital recordings of a digital source on an MD.

Before synchro-recording, make connections to the digital source with a digital cable, and insert a recordable MD.

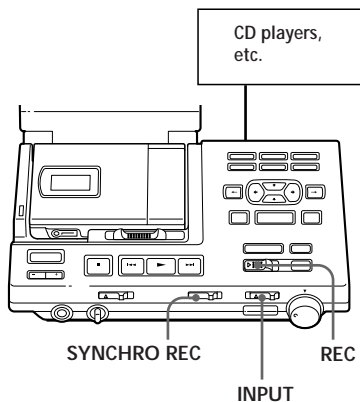

- 1 Set INPUT switch to "OPT1" or "OPT2".  
Set it to match the input jack connected to the source.

- 2 Slide SYNCHRO REC to ON.  
"SYNC" appears in the display.

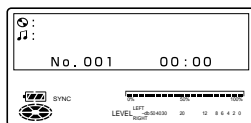

- 3 Press and slide REC to the right.  
The recorder stands by for recording.
- 4 Play the source sound.  
The recorder starts recording when it receives the playing sound.

To stop recording, press ■.



- You cannot pause manually during synchro-recording.
- When there is no sound from the player for more than 3 seconds during synchro-recording, the recorder goes into the standby mode automatically. When the sound comes from the player again, the recorder resumes synchro-recording. If the recorder is kept in the standby mode for 5 minutes or longer, the recorder stops automatically.

#### Notes

- Do not switch SYNCHRO REC after step 2. Recording may not be done properly.
- When recording in monaural, follow steps 1 and 2 of "Recording in monaural for double the normal recording time" (page 14) before synchro-recording.

## Starting recording going back 2 seconds (Time Machine recording)

The recorder stores sound input in its memory during record standby. When you start Time Machine recording, the sound is recalled from the memory and the recorder starts recording the sound from 2 seconds before.

This is convenient, for example, if you do not want to miss the beginning of a track when recording from a BS or a FM program.

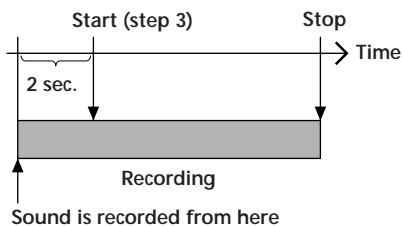

Sound is recorded from here

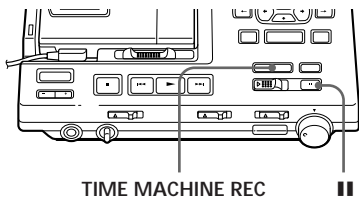

- 1** While pressing **||**, press and slide REC to the right.  
The recorder stands by for recording.
- 2** Play the sound source.  
The recorder will start storing the sound input.
- 3** If you want to record through analog input, adjust the recording level (follow step 6 in "Recording through analog input", page 16).

- 4** Press TIME MACHINE REC to start recording.  
The recorder will go back 2 seconds and start recording.

To stop recording, press **■**.

### Note

If you have taken less than 2 seconds between steps 2 and 3, then the time the recorder will go back will also be less than 2 seconds.

## Recording in monaural for double the normal recording time

For longer recordings, choose to record in monaural. The recording time becomes double the normal. Monaural recording is possible either with the recorder detached from or attached to the station.

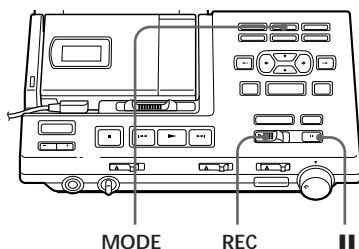
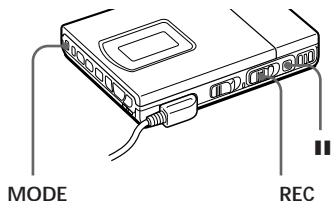

- 1 While pressing **||**, press and slide **REC** to the right.  
The recorder stands by for recording.
- 2 Press **MODE**.  
"MONO" and "Monaural REC" appear in the display, and the recorder switches to monaural recording.
- 3 If you want to record through analog input on the station, adjust the recording level (play the source and follow step 6 in "Recording through analog input", page 16).
- 4 Press **||** again to start recording.

- 5 Play the sound source.

To stop recording, press **■**.  
The recorder switches back to stereo recording when you record the next time.

### Notes

- For longer recordings, we recommend the use of the recorder attached to the station.
- If you record a stereo source in monaural, the sounds from left and right will be mixed.
- Set **SYNCHRO REC** to **OFF** when recording through digital input. You cannot record in monaural if **SYNCHRO REC** is slid to **ON**.
- The MDs recorded in monaural can be played back only with an MD player/recorder that has the monaural playing function.

## Recording from a microphone

Connect a stereo microphone (ECM-717, ECM-MS907, ECM-MS957, etc.; not supplied) to the MIC (PLUG IN POWER) jack. When using the recorder detached from the station, you can only record through the microphone. The recording level is adjusted automatically, though you can adjust manually as well.

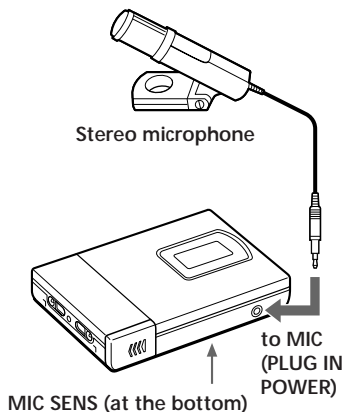

- 1 Select the sensitivity with MIC SENS. Usually, set it to HIGH. When recording loud sounds such as a live concert, set it to LOW.
- 2 Insert a recordable MD and start recording. Press and slide REC to the right. For other operations, see "Recording an MD right away!" (page 8). The buttons on the station with the same names have the same function.

### Note

When the recorder is attached to the station, you cannot record through the microphone.

## To adjust the recording level manually

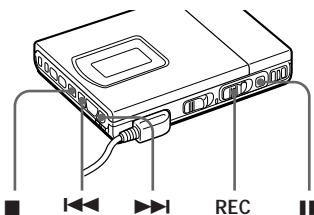

- 1 While holding down II, press and hold REC to the right for more than 2 seconds. The recorder stands by for recording.

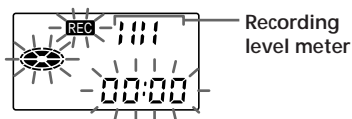

- 2 Play the source.
- 3 Observe the level meter in the display and adjust the recording level by pressing ►► (+) or ◀◀ (-). Set the level so that the meter shows 4 bars at average input level.

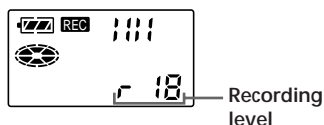

- 4 Press II again to start recording.

*To stop recording, press ■.*

The recording level control is switched back to automatic control.



Select the sensitivity with MIC SENS.

### Note

Adjust the recording level while the recorder is in standby mode. You cannot adjust it while recording.

## Recording through analog input (Analog recording)

When recording from a radio or a record, connect analogically (page 35) and record as follows. Be sure to adjust recording level manually.

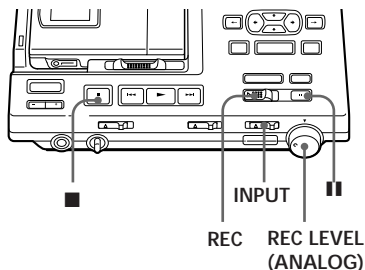

- 1 Insert a recordable MD.
- 2 Set INPUT to ANALOG.
- 3 Select the point to start recording.  
If you want to record from the end of the previous recording, press END SEARCH.
- 4 While holding down **||**, press and slide REC to the right.  
The recorder stands by for recording.

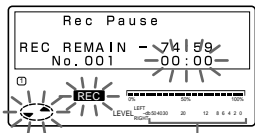

Recording level indicator

- 5 Play the source.

- 6 Observe the level meter in the display and adjust the recording level with REC LEVEL. Set the level to around 12 (-12dB) at average input level.

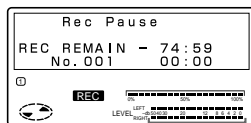

low | high  
Recording  
level  
indicator

- 7 Press **||** again to start recording.

### Note

Note that REC LEVEL is effective even during recording; adjusting it will change recording level.



## Checking the remaining time or the recording position

You can check information such as the remaining time on the display window of the station, the display window of the recorder, or on the display window of the remote control.

### On the station

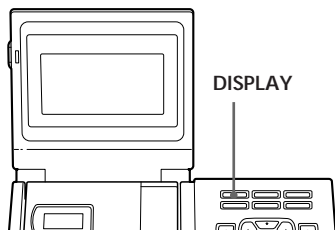

- 1 Press DISPLAY.  
With each press, the display changes as follows.

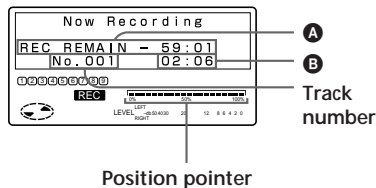

### While recording

A	B
Remaining time for recording	Elapsed time
Current time and date <sup>1)</sup>	Elapsed time

<sup>1)</sup> Appears only when the clock is set.

### In stop mode

A	B
—	Elapsed time
Remaining time for recording	Elapsed time
Remaining time of the tracks in the disc	Remaining time of the current track
Current time and date <sup>1)</sup>	Elapsed time

<sup>1)</sup> Appears only when the clock is set.

### On the recorder

There is no display on the recorder when it is attached to the station.

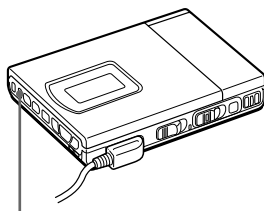

- 1 Press DISPLAY.  
Each time you press the button, the display changes as follows.



### While recording

A	B
Track number	Elapsed time
—	Remaining time for recording
Current year <sup>1)</sup>	Current month and date <sup>1)</sup>
—	Current time <sup>1)</sup>

<sup>1)</sup> Appears only when the clock is set.

continued

## In stop mode

A	B
Track number	Elapsed time
—	Remaining time for recording
Remaining number of tracks	Remaining time for playback
Current year <sup>1)</sup>	Current month and date <sup>1)</sup>
—	Current time <sup>1)</sup>

<sup>1)</sup>Appears only when the clock is set.

## On the remote control

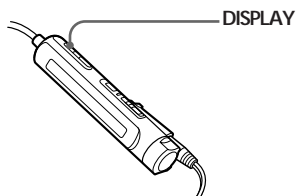

- 1 Press DISPLAY.  
Each time you press the button, the display changes as follows. When the recorder is attached to the station, the display will not change from the track number and the elapsed time.

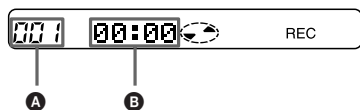

## While recording

A	B
Track number	Elapsed time
Track number	Remaining time for recording
—	Current month <sup>1)</sup> and date
—	Current time <sup>1)</sup>

<sup>1)</sup>Appears only when the clock is set.

## In stop mode

A	B
Track number	Elapsed time
Track number	Track name <sup>1)</sup>
Number of tracks in the disc	Disc name <sup>1)</sup>
—	Current month and date <sup>2)</sup>
—	Current time <sup>2)</sup>

<sup>1)</sup>Appears only if the disc/track has been labeled.

<sup>2)</sup>Appears only when the clock is set.



If you want to check the playing position or track name while playing, see page 24.

## Setting the clock to stamp the recorded time

To stamp the date and time on the MD when you record, you first need to set the clock. You can set the clock either from the detached recorder, or from the station when the recorder is attached.

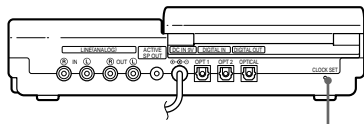

- 1 Press **CLOCK SET**. Use a pointed object. The digits of the year flash.

### Display window of the station

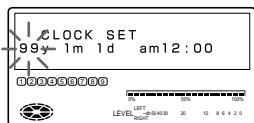

- 2 Change the current year by pressing **↑** or **↓**. To change the digits rapidly, keep pressing **↑** or **↓**.
- 3 Press **→** to enter the year. The digit of the month flashes.
- 4 Repeat steps 2 and 3 to enter the current month, date, hour, and minute. When you press **TITLE/ENTER** to enter the minute, the clock starts operating.

## If you make a mistake while setting the clock

Press **■**, and set the clock again from step 2. You can skip a step by pressing **→**.

## To set the clock on the recorder

The procedure is the same as in setting the clock on the station. Press **CLOCK SET** at the bottom of the recorder so that the digit of the year flashes. Change the number with **◀◀** or **▶▶**, and enter with **▶**. When you press **▶** to enter the minute, the clock starts operating. When you attach the recorder to the station after you have set the clock on the recorder, the clock on the station will be synchronized automatically.

## To display the time in the 24-hour system

While setting the clock, press **DISPLAY**. To display the time in the 12-hour system, press **DISPLAY** again.

## Charging the built-in battery for the clock

When you use the recorder for the first time or after a long period of disuse, charge the built-in battery. After setting the clock, leave the recorder connected to the AC power for about 2 hours to charge the built-in battery. Once charged, the built-in battery should last about a month without connecting to any of the power sources. The recorder will automatically charge the built-in battery while connected to AC power, dry batteries or a rechargeable battery.

## ► Various ways of playback

### Playing an MD on the station

Play an MD with the recorder attached to the station as follows. You can use the card remote commander as well.

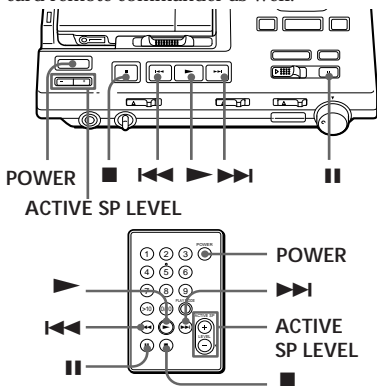

To	Operation
Play	Press ►
Adjust the volume of the headphones	Turn LEVEL on the station
Pause	Press
	Press    again to resume play
Find the beginning of the current track	Press ◀◀ once
Find the beginning of the next track	Press ▶▶ once
Go backwards while playing <sup>1)</sup>	Keep pressing ◀◀
Go forward while playing <sup>1)</sup>	Keep pressing ▶▶
Remove the MD	Press ■ and open the lid. <sup>2)</sup>
Turn power off	Press POWER

<sup>1)</sup>To go backwards or forward quickly without listening, press || then keep pressing ◀◀ or ▶▶.

<sup>2)</sup>Once you open the lid, the point to start play will change to the beginning of the first track.

#### Note

The power turns off automatically when you leave the station unoperated for 5 minutes during stop. Press POWER or ► to turn the power on again.

### Playing back with active speakers

You can enjoy MD playback on active speakers such as SRS-Z1000 (not supplied), etc., by connecting it to the station (page 35).

Operate with the buttons on the station or from the card remote commander.

#### To adjust volume

Press ACTIVE SP LEVEL -/+ on the station or the card remote commander.

### Selecting a track directly (Direct Selection)

You can select a track directly by pressing the track number on the card remote commander.

- 1 Press the number key(s) for the track number of the track of your choice. The recorder will play the selected track.

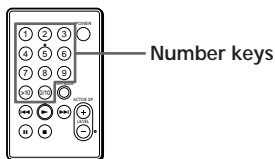

- To select track number 10, press 0/10.
- To select a track number larger than 10, first press >10, then press the number for the tens digit and then the units digit. Press 0/10 if the units digit is zero.
- To select a track number larger than 100, first press >10 twice, then press the number for the hundreds digit, tens digit, and the units digit.

## Playing selected tracks in the order of your choice (Program Play)

Select up to 20 tracks and play them in the order of your choice.

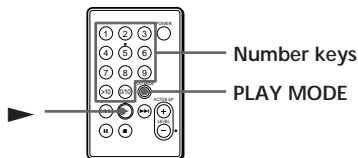

- 1 Press PLAY MODE repeatedly until "PROGRAM" lights up in the display.
- 2 Press the number key(s) for the track number of your choice in the order to be played.  
The tracks are programmed in sequence. You can program up to 20 tracks.

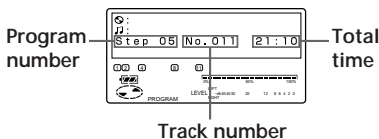

To cancel a track, press ERASE/  
DELETE on the station.

- 3 Press ▶.  
The recorder will play the tracks in the programmed order.

### To display the track order

Press SELECT on the station before playing back. With each press, the track number will be displayed in the order programmed.

### To change the program

Press ERASE/DELETE on the station before playback to cancel the last track, or press ■ to cancel all tracks. Then, repeat from step 2.

### To program from the station

- 1 Press MODE repeatedly until "PROGRAM" lights up in the display.
- 2 Select the track number of your choice with the cursor keys and press SELECT.
- 3 Repeat step 2 and select tracks in the order to be played.
- 4 Press ▶.

#### Note

The program will be erased if you do any of the following:

- press ■
- remove the disc
- detach the recorder from the station
- record or edit

## Playing tracks repeatedly

You can play tracks repeatedly in three ways — all repeat, single repeat, and shuffle repeat.

### On the recorder

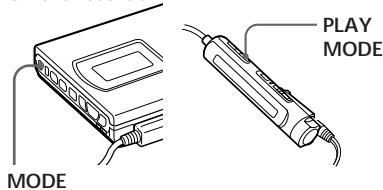

### On the station

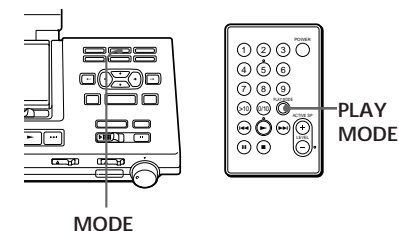

### To cancel repeat play

Press MODE (PLAY MODE on the remote control) repeatedly until "REPEAT" "⏮" disappears from the display.

- 1 Press MODE (PLAY MODE on the remote control) repeatedly during playback until the play mode indication of your choice appears in the display.

Play mode	Recorder/ Remote control	Station
All the tracks are played repeatedly. (all repeat)	"⏮"	REPEAT
A single track is played repeatedly. (single repeat)	"⏮ 1"	REPEAT 1
All the tracks are played repeatedly in random order. (shuffle repeat)	"⏮ SHUF"	REPEAT SHUFFLE

## Emphasizing bass (DIGITAL MEGA BASS)

Mega Bass function intensifies low frequency sound for richer quality audio reproduction. You can use this function only with the recorder detached from the station.

### DIGITAL MEGA BASS

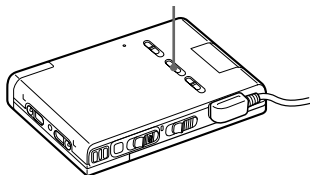

- 1 Set DIGITAL MEGA BASS to "1" or "2".

The bass sound will be emphasized accordingly (1: moderate effect, 2: strong effect).

### Notes

- If the sound becomes distorted when emphasizing bass, turn down the volume.
- Mega Bass function does not affect the sound being recorded.

## Protecting your hearing (AVLS)

The AVLS (Automatic Volume Limiter System) function keeps down the maximum volume to protect your ears. You can use this function only with the recorder detached from the station.

### AVLS

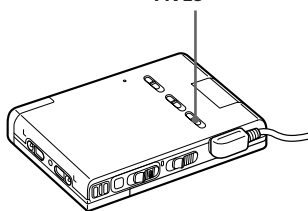

- 1 Set AVLS to LIMIT. "AVLS" will appear in the display, and the volume will be limited within a moderate level.

## Checking the remaining time or the playing position

You can check information such as track and disc name on the display window of the station, the display window of the recorder, or on the display window of the remote control.

### On the station

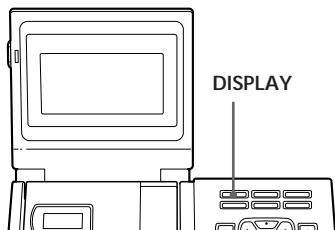

- 1 Press DISPLAY during playback. With each press, the display changes as follows.

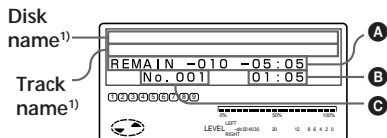

A	B	C
—	Elapsed time	Track number
Remaining number of tracks and remaining time	Remaining time of current track	Track number
Recorded time and date	Recorded time <sup>2)</sup>	Recorded Year month/date <sup>2)</sup>

<sup>1)</sup> Appears only if the disc/track has been labeled.

<sup>2)</sup> Appears only if the recorded date and time has been stamped.

### On the recorder

There is no display on the recorder when it is attached to the station.

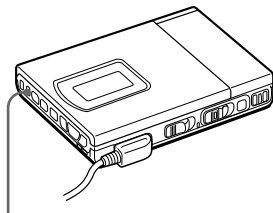

#### DISPLAY

- 1 Press DISPLAY during playback. With each press, the display changes as follows.



A	B
Track number	Elapsed time
Track number	Remaining time of current track
Remaining number of tracks	Remaining time
Recorded year <sup>1)</sup>	Recorded month and date <sup>1)</sup>
—	Recorded time <sup>1)</sup>

<sup>1)</sup> Appears only if the recorded date and time has been stamped.



## On the remote control

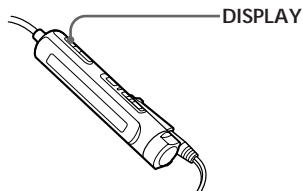

- 1 Press DISPLAY during playback. With each press, the display changes as follows. When the recorder is attached to the station, the display will not change from the track number and the elapsed time.

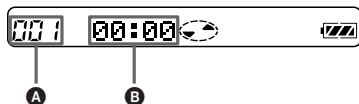

A	B
Track number	Elapsed time
Track number	Track name <sup>1)</sup>
Number of tracks in the disc	Disc name <sup>1)</sup>
—	Recorded month and date <sup>2)</sup>
—	Recorded time <sup>2)</sup>

<sup>1)</sup>Appears only if the disc/track has been labeled.

<sup>2)</sup>Appears only if the recorded date and time has been stamped.



If you want to check the remaining time or the recording position while recording or in stop mode, see page 17.

## ►Editing recorded tracks

You can edit your recordings by adding/erasing track marks or labeling tracks and MDs. Premastered MDs cannot be edited.

### Notes on editing

- Do not move or jog the recorder while "Toc Edit"\* is flashing in the display.
- You cannot edit tracks on an MD that is record-protected. Before editing tracks, close the tab on the side of the MD.

\*TOC = Table of Contents

---

## Erasing tracks (ERASE)

---

### To erase a track

Make sure of the track you are erasing.

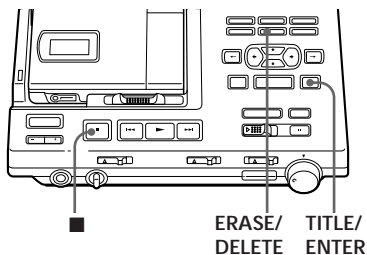

- 1** Press ERASE/DELETE while playing the track you want to erase. "Erase OK? → Push Enter" appears in the display, and the recorder plays the selected track repeatedly. To cancel erasing, press ■.
- 2** Check the track number in the display and press TITLE/ENTER. The track is erased from the MD and the remaining tracks are renumbered. The recorder will start to play the next track.

### To erase a part of a track

Add track marks (page 27) at the beginning and the end of the part you want to erase, then erase the part.

---

## To erase the whole disc

You can erase all the tracks and data of the MD at the same time.

Be sure to check the contents of the disc you want to erase.

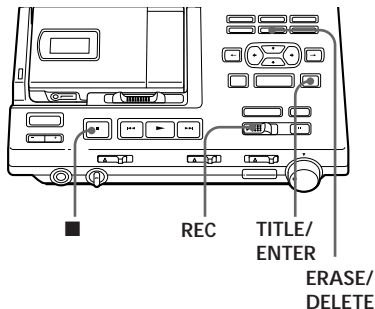

- 1** In stop mode, keep pressing ERASE/DELETE and press and slide REC to the right. "All Erase OK? → Push Enter" appears in the display. To cancel erasing, press ■.
- 2** Press TITLE/ENTER. "Toc Edit" flashes in the display. When the MD is erased, "BLANK DISC" appears.

## Adding a track mark (TRACK MARK ON)

You can add track marks so that the part after the new track mark is counted as a new track.

The track numbers will increase as follows.



↓ Add a Track mark

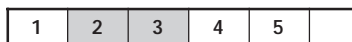

Track numbers increase

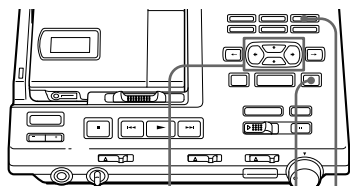

Cursor keys    TITLE/ENTER  
TRACK MARK

- 1 While playing or pausing an MD, press TRACK MARK on the station at the point you want to add a mark. "Rehearsal" and "Track Mark ON OK? → Push Enter" will appear. A four second segment will be played repeatedly. Press the cursor keys to adjust the point to be marked. It can be moved forward or backward up to eight seconds, in 0.06 second steps. To cancel adding, press ■.
- 2 Press TITLE/ENTER. "Track Mark ON" will be displayed. A track mark is added and the portion after the mark will be counted as a new track.

### To insert a track mark on the recorder

Press T MARK during playback or pause. A track mark will be added where you pressed the button.

### To add track marks while recording

Press TRACK MARK on the station, T MARK on the recorder or TRACK MARK on the remote control. A track mark will be added where you pressed the button.

#### Note

When adding a track mark with the recorder, or when adding a track mark during recording, the mark will be added at the point where you pressed the T MARK or the TRACK MARK button. You cannot adjust its position with the cursor keys.

## Erasing a track mark (TRACK MARK OFF)

When you record with analog (line) input, unnecessary track marks may be recorded where recording level is low. You can erase a track mark to combine the tracks before and after the track mark. The track numbers will change as follows.

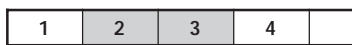

↓ Erase a track mark

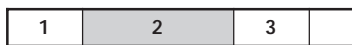

Track numbers decrease

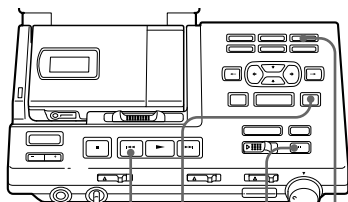

⏪ TITLE/  
ENTER      || TRACK  
MARK

- 1 While playing the track with the track mark you want to erase, press || to pause.
- 2 Find the track mark by pressing ⏪ lightly.  
For example, to erase the third track mark, find the beginning of the third track. "00:00" appears in the display.
- 3 Press TRACK MARK on the station. "Rehearsal" will light up and "Track Mark OFF OK? → Push Enter" will appear. A four second segment will be played repeatedly.  
To cancel erasing, press ■.

- 4 Press TITLE/ENTER.  
"Track Mark OFF" will be displayed.  
The track mark is erased and the two tracks are combined. The number of the newly combined track will be that of the first track. The succeeding tracks will be renumbered.

### To erase a track mark on the recorder

Press ⏪ or ⏩ during pause to find the track mark you want to erase. Press T MARK.

#### Note

When erasing a track mark with the recorder, the mark will be erased where you pressed the T MARK button. There will be no repeated play.



When you erase a track mark, the date, time, and name assigned to the mark are also erased.

## Moving recorded tracks (MOVE)

You can change the order of the recorded tracks.

Before moving

Track A	Track B	Track C	Track D
1	2	3	4

After moving

Track A	Track C	Track B	Track D
1	2	3	4

Move track C from the third to the second track.

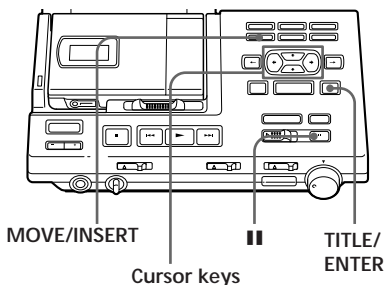

- 1 While playing or pausing the track you want move, press MOVE/INSERT.  
For the example above, "Move MV003 → 003" and "OK? → Push Enter" appear in the display.
- 2 Press the cursor keys to select the new track position.  
← or ↓ moves the track number down. ↑ or → moves the track number up.  
To cancel moving, press ■.
- 3 Press TITLE/ENTER.  
The track moves to the position before the designated track.

## Labeling recordings (TITLE)

You can label the MDs and tracks you recorded with letters, numbers, and marks. Each label can be made up of up to 200 characters, and each MD can hold up to about 1700 characters.

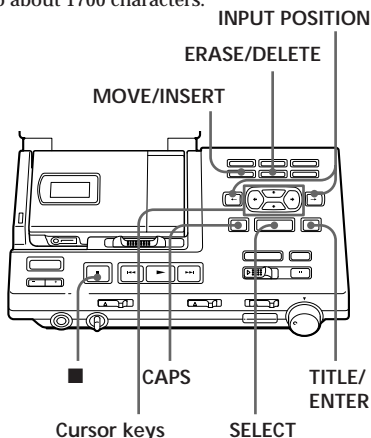

- 1 To label a track, play the track you want to label.  
To label an MD, insert the MD you want to label. If an MD is already inserted, press ■ to stop.
- 2 Press TITLE/ENTER.  
A set of characters will be displayed.
- 3 Press the cursor keys to select a character and press SELECT to enter.

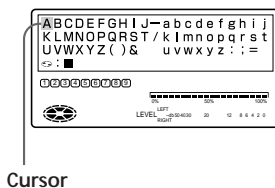

continued

Press	To
CAPS	Switch between the alphabet, symbols and numbers, and title samples.
Cursor keys	Move the cursor up/down/right/left.
INPUT POSITION ←/→	Move the input position left/right.
SELECT	Enter a letter and move the input position to the right.
■	Cancel labeling.
MOVE/INSERT	Insert a blank space.
ERASE/DELETE	Delete a letter and move the input position to the left.

**4** Repeat step 3 until you have entered all the characters for the label.

**5** Press TITLE/ENTER.  
The track or disk is labeled.

*To cancel labeling, press ■.*

### Available characters

- Capital and small letters of the English alphabet
- Numbers 0 to 9
- ! " # \$ % & ( ) \* + - . ; < = > ?  
@ \_ ` ' , / : \_ (space)

### To use the title samples

Use any of the 21 sample words/phrases as a disc name, track title, or message.

Press ←/→ to change the page.

Press ↑/↓ to move the cursor (>) up or down.

Press SELECT to enter the title chosen with the cursor.

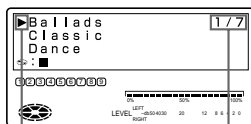

Cursor

Page indication

### To relabel recordings

Follow steps 1 and 2 to display the label of the track or MD. Enter a new character over the one you want to change, then press TITLE/ENTER.

#### Notes

- You cannot relabel premastered MDs or label MDs that have not been recorded.
- The recorder is able to display, but cannot label using, Japanese "Katakana" characters.

## Cancelling the last editing operation (UNDO)

You can undo the last performed editing operation and return to the previous status.

However, you cannot undo an editing operation if you have done any of the following afterwards:

- slide the REC switch
- turn off the power or remove the MD
- remove the recorder from the station
- leave both the recorder and the station unoperated for more than 5 minutes
- remove the AC power adaptor from the wall outlet

**1** Press UNDO during stop.

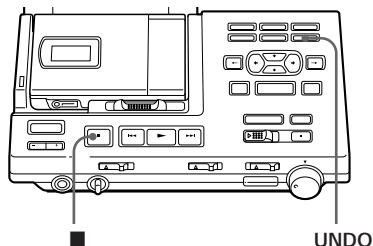

The following messages will appear according to the last performed editing operation.

Operation	Message
Erase a track	"Erase Undo OK?"
Erase all tracks	"All Erase Undo OK?"
Insert a track mark	"Track Mark ON Undo OK?"
Erase a track mark	"Track Mark OFF Undo OK?"
Move a track	"Move Undo OK?"
Name a disc	"Disc Name Undo OK?"
Name a track	"Track Name Undo OK?"

**2** Press TITLE/ENTER. "TOC EDIT" will appear for a few seconds and the MD will return to the previous status.

To cancel UNDO, press ■.

### Note

Once you have undone an editing operation, you cannot undo this undoing process itself to restore the original editing operation.

## ► Other useful functions

### Locking the controls (HOLD)

To prevent the buttons from being accidentally operated when you carry the recorder, use this function.

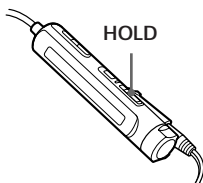
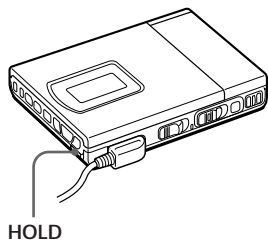

- 1 Slide HOLD in the direction of the . On the recorder, slide HOLD to lock the controls of the recorder. On the remote control, slide HOLD to lock the controls of the remote control.

Slide HOLD in the opposite direction of the arrow to unlock the controls.



The HOLD function on the recorder is disabled while it is attached to the station. The HOLD function on the remote control is unaffected.

### Recording/playing with a timer

Start recording or playback at a preset time using an audio-timer (optional).

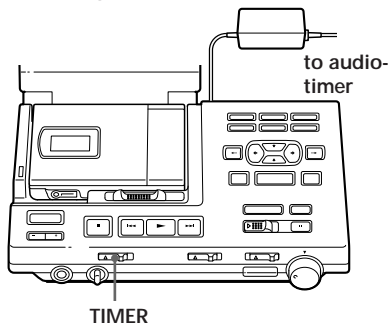

- 1 Plug in the AC power adaptor of the station to the audio-timer (optional).
- 2 Adjust recording level manually and press  if recording through analog input (steps 4 to 6 of "Recording through analog input", page 16).
- 3 Set TIMER to "REC" or "PLAY". To start recording at the preset time: select "REC". Recording will start automatically after the part that is already recorded in the MD. To start playback at the preset time: select "PLAY".
- 4 Set the time on the audio-timer and turn the power off. The audio-timer will turn on automatically at the preset time, which will then turn on the station.



## Notes

- To record monaurally using an audio-timer, press MODE for 2 seconds or longer after step 3. The timer recording setting will be displayed. If the recording mode is in "Stereo", press MODE again so that it changes to "Monaural".
- If you are using the station for the first time or after a long period of disuse, charge the built-in backup battery of the station before using a timer. The recorder uses this backup battery when it writes TOC information (see page 49) after the timed recording is complete and the power is turned off. To charge the built-in battery, connect the AC power adaptor to the station. Full charging takes about 10 hours. The battery will last for about a week; do not set the timer to start recording in more than a week.

## ► Connection and power sources

### Hookup for recording — connecting with CD players, etc.

Record sounds from other equipment on the station. Connection differs with digital and analog. Connect accordingly.

### Hookup for digital recording

The built-in sampling rate converter enables you to connect digital sources with a different sampling rate (such as a BS tuner or a DAT deck) and record digitally.

After connection, set the INPUT switch to OPT1 or OPT2 to match the connection.

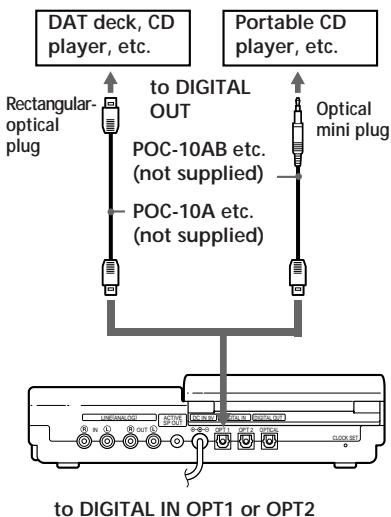

### Hookup for analog recording

After connection, set the INPUT switch to ANALOG and adjust recording level (page 16).

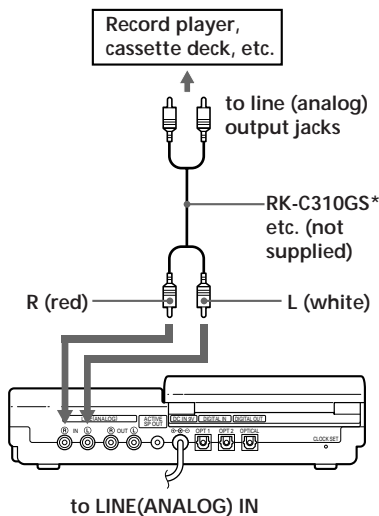

\* Use the connecting cords without an attenuator.

## Hookup for playback — connecting with amplifiers or active speakers

Play or record sounds from the recorder on other equipment. Connection differs with usage and type of equipment. Connect accordingly.

## Hookup with digital equipment

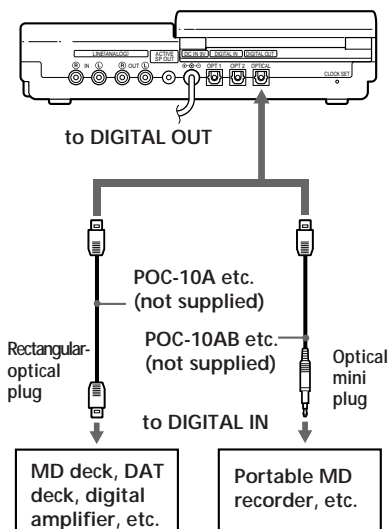

## Hookup with analog equipment

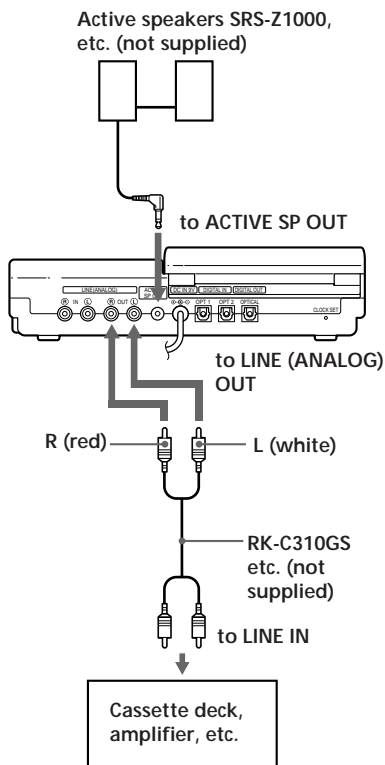

## Power sources

You can use the following power sources:  
When the recorder is attached to the station

- house current (wall outlet)

When the recorder is used by itself using the battery compartment of the recorder

- lithium ion rechargeable battery LIP-8 (supplied) using the supplied external battery case
- two LR6 (size AA) dry batteries

### Using the station on house current

The station can be powered only by the house current.

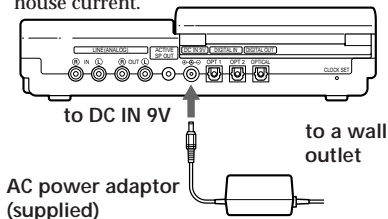

### Using the recorder on a lithium ion rechargeable battery

Before using the supplied LIP-8 lithium ion rechargeable battery for the first time, charge it in the station.

- 1 Connect the station to the house current (wall outlet).

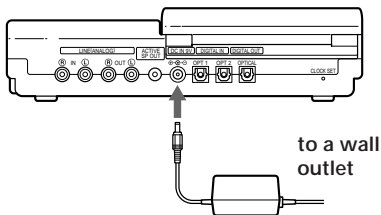

- 2 Insert the LIP-8 lithium ion rechargeable battery (supplied) in the battery compartment of the recorder and close the lid.

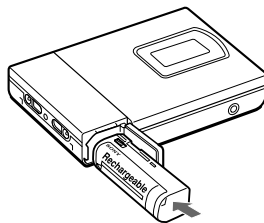

- 3 Attach the recorder to the station.  will appear in the display and charging starts.

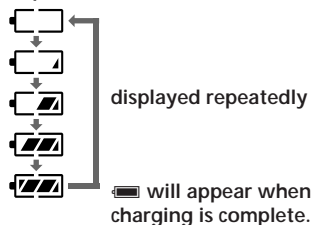
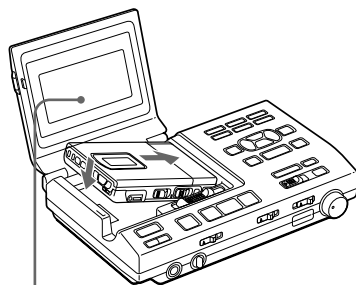

A rechargeable battery inserted in the battery compartment of the station is charged whether or not the power is turned on as long as the AC power adaptor is connected properly.

## To charge on the station with the recorder detached

The LIP-8 lithium ion rechargeable battery can also be charged on the station with the recorder detached.

- 1 Slide the OPEN switch at the side of the station in the direction of the arrow.

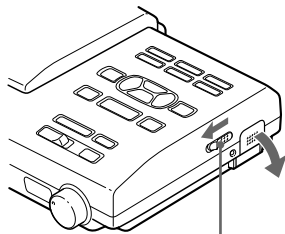

OPEN

- 2 Insert the lithium ion rechargeable battery (supplied) in the battery compartment of the station and close the lid.

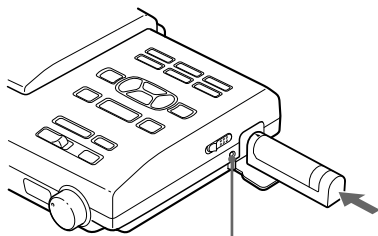

**CHARGE indicator:** Lights up while charging. Goes off when charging is complete.



If a rechargeable battery is inserted both in the recorder and in the station, the battery in the recorder is charged first, and the CHARGE indicator flashes.

### Charging time

80%	Approx. 2 hours
100%	Approx. 3 hours

(To charge a completely discharged battery)

## Using the recorder on dry batteries

Use the supplied external battery case.

- 1 Attach the supplied battery case.

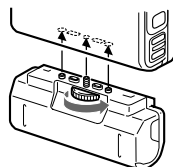

- 2 Insert two LR6 (size AA) dry batteries (not supplied).

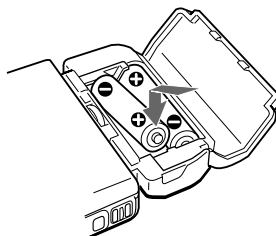

### Note

When using the lithium ion rechargeable battery and dry batteries together, stop operation before exchanging the battery(ies), even when changing only one of the two.

### Battery life<sup>1)</sup>

For longer recordings, we recommend using the recorder attached to the station.

Batteries	Recording <sup>2)</sup>	Playback
LIP-8 lithium ion rechargeable battery	Approx. 3.5 hours	Approx. 5.5 hours
Two LR6 (size AA) Sony alkaline dry batteries	----- <sup>3)</sup>	Approx. 9 hours
LIP-8 + two LR6 (size AA)	----- <sup>3)</sup>	Approx. 16 hours

<sup>1)</sup>The battery life may be shorter due to operating conditions and the temperature of the location.

<sup>2)</sup>When you record, use a fully charged rechargeable battery.

<sup>3)</sup>Recording time may differ according to the alkaline batteries.

### When to replace the batteries

When the dry batteries or rechargeable battery are weak,  or "LoBATT" flashes in the display of the recorder or the remote control. Replace the dry batteries or charge the rechargeable battery.

### Precautions

#### On safety

Do not put any foreign objects in the DC IN 9 V jack.

#### On power sources

- Use house current, lithium ion rechargeable battery or two LR6 (size AA) batteries.
- For use of the station: Use the AC power adaptor supplied with this unit. Do not use any other AC power adaptor since it may cause the station to malfunction.

#### Polarity of the plug

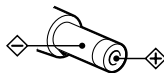

- The recorder is not disconnected from the AC power source (mains) as long as it is connected to the wall outlet, even if the recorder itself has been turned off.
- If you are not going to use this recorder for a long time, be sure to disconnect the power supply (AC power adaptor, dry batteries, rechargeable battery, or car battery cord). To remove the AC power adaptor from the wall outlet, grasp the plug itself; never pull the cord.

#### On heat build-up

Heat may build up in the recorder if it is used for an extended period of time. In this case, leave the recorder turned off until it cools down.

#### On installation

- Never use the recorder where it will be subjected to extremes of light, temperature, moisture or vibration.
- Never wrap the recorder in anything when it is being used with the AC power adaptor. Heat build-up in the recorder may cause malfunction or damage.

## On the headphones

### *Road safety*

Do not use headphones while driving, cycling, or operating any motorized vehicle. It may create a traffic hazard and is illegal in many areas. It can also be potentially dangerous to play your recorder at high volume while walking, especially at pedestrian crossings. You should exercise extreme caution or discontinue use in potentially hazardous situations.

### *Preventing hearing damage*

Avoid using headphones at high volume. Hearing experts advise against continuous, loud and extended play. If you experience a ringing in your ears, reduce the volume or discontinue use.

### *Caring for others*

Keep the volume at a moderate level. This will allow you to hear outside sounds and to be considerate to the people around you.

## On the MiniDisc cartridge

- Do not break open the shutter.
- Do not place the cartridge where it will be subject to light, extreme temperatures, moisture or dust.

## On cleaning

- Clean the recorder casing with a soft cloth slightly moistened with water or a mild detergent solution. Do not use any type of abrasive pad, scouring powder or solvent such as alcohol or benzene as it may mar the finish of the casing.
- Wipe the disc cartridge with a dry cloth to remove dirt.
- Dust on the lens may prevent the unit from operating properly. Be sure to close the disc compartment lid after inserting or ejecting an MD.

## Notes on batteries

Incorrect battery usage may lead to leakage of battery fluid or bursting batteries. To prevent such accidents, observe the following precautions:

- Install the + and - poles of the batteries correctly.
- Do not install new and used batteries or different kinds of batteries together.
- Do not try to recharge dry batteries.
- When the recorder is not to be used for a long time, be sure to remove the batteries.
- If a battery leak should develop, carefully and thoroughly wipe away battery fluid from the battery compartment before inserting new ones.

## Notes on lithium battery

- Keep the lithium battery out of reach of children. Should the battery be swallowed, consult a doctor immediately.
- Wipe the battery with a dry cloth to assure good contact.
- Be sure to install the battery in the correct polarity position.
- Do not hold the battery with metallic tweezers, as doing so may cause a short-circuit.
- Do not break up the battery or throw it into a fire, which might cause it to explode.  
Carefully dispose of the used battery.

## CAUTION

Danger of explosion if battery is incorrectly replaced.  
Replace only with the same or equivalent type recommended by the equipment manufacturer.  
Discard used batteries according to manufacturer's instructions.

## Note on mechanical noise

The recorder gives off mechanical noise while operating, which is caused by the power-saving system of the recorder and it is not a problem.

## To protect a recorded MD

To record-protect an MD, slide open the tab at the side of the MD. In this position, the MD cannot be recorded. To record again, slide the tab back so the tab is visible.

Back of the MD

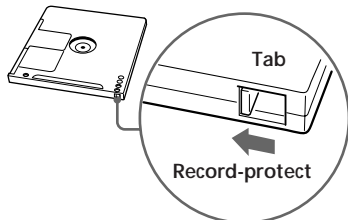

## Note on digital recording

This recorder uses the Serial Copy Management System, which allows only first-generation digital copies to be made from premastered software. You can only make copies from a home-recorded MD by using the analog (line out) connections.

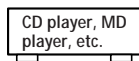

Digital recording



Home-recorded MD



No digital recording



Recordable MD

If you have any questions or problems concerning your recorder, please consult your nearest Sony dealer.

## For the customers in Europe When disposing of the station

The station holds two nickel cadmium batteries inside, used to power the recording/playback timer. When disposing of the station unit, be sure to remove the internal batteries following the steps shown below, and dispose of them properly, such as by recycling them.

- 1 Unplug the AC power adaptor.
- 2 Pull out the REC LEVEL control knob.

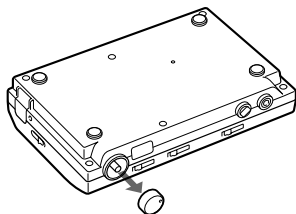

- 3 Unscrew 6 screws at the rear of the unit and disassemble the cabinet.

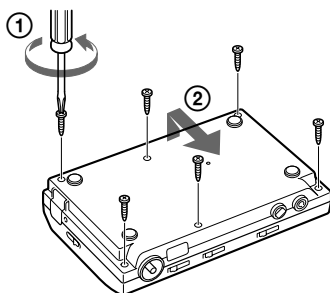

- 4 Remove the batteries with a minus driver, etc.

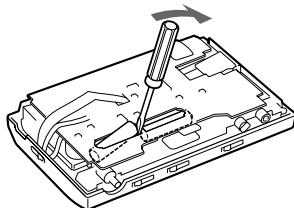

## Notes

- Never disassemble the station unit except for disposing of the unit.
- Do not short-circuit the plus and minus terminals of the removed batteries.



# Troubleshooting

Should any problem persist after you have made these checks, consult your nearest Sony dealer.

## Recorder

Symptom	Cause/Solution
Cannot operate.	<ul style="list-style-type: none"><li>• The HOLD function is turned on ("HOLD" appears in the display when you press an operation button on the recorder).<ul style="list-style-type: none"><li>➔ Disable HOLD by sliding the HOLD switch in the opposite direction of the arrow (page 32).</li></ul></li><li>• The rechargeable battery or dry batteries are weak (☐ or "LoBATT" flashes in the display).<ul style="list-style-type: none"><li>➔ Charge the rechargeable battery/replace the dry batteries (pages 36, 37).</li></ul></li><li>• The rechargeable battery or dry batteries have not been installed correctly.<ul style="list-style-type: none"><li>➔ Install the battery(ies) with correct polarity (pages 36, 37).</li></ul></li></ul>
The lid does not open.	<ul style="list-style-type: none"><li>• The lock of the lid is not released.<ul style="list-style-type: none"><li>➔ Slide OPEN after charging the rechargeable battery/ replacing the dry batteries or attaching the recorder to the station.</li></ul></li></ul>
Cannot record/edit.	<ul style="list-style-type: none"><li>• The microphone is not connected (when recording with the recorder detached from the station).<ul style="list-style-type: none"><li>➔ Connect the microphone.</li></ul></li><li>• The recording level is too low (during manual recording).<ul style="list-style-type: none"><li>➔ Adjust the recording level (page 15).</li></ul></li></ul>
No sound comes through the headphones.	<ul style="list-style-type: none"><li>• The headphones plug is not connected firmly.<ul style="list-style-type: none"><li>➔ Plug in the plug of the headphones firmly to the remote control. Plug in the plug of the remote control firmly to ☐/REMOTE.</li></ul></li><li>• The plug of the remote control is dirty.<ul style="list-style-type: none"><li>➔ Clean it with a cloth.</li></ul></li><li>• AVLS is on.<ul style="list-style-type: none"><li>➔ Slide AVLS to NORMAL (page 23).</li></ul></li></ul>

## Station

Symptom	Cause/Solution
Cannot operate.	<ul style="list-style-type: none"><li>• The AC power adaptor is not plugged in securely.<ul style="list-style-type: none"><li>➔ Plug it in securely to the DC IN 9V jack and the wall outlet.</li></ul></li><li>• The recorder is not attached securely to the station.<ul style="list-style-type: none"><li>➔ Attach it correctly (page 7).</li></ul></li></ul>
Cannot charge the rechargeable battery.	<ul style="list-style-type: none"><li>• The AC power adaptor is not connected properly.<ul style="list-style-type: none"><li>➔ Connect it properly.</li></ul></li></ul>

Symptom	Cause/Solution
Cannot record/edit.	<ul style="list-style-type: none"> <li>• The INPUT switch is not set correctly. <ul style="list-style-type: none"> <li>➔ Set the INPUT switch to match the connection (page 8, 34).</li> </ul> </li> <li>• The recording level is too low (during analog recording). <ul style="list-style-type: none"> <li>➔ Adjust the recording level (page 16).</li> </ul> </li> <li>• When recording from a portable CD player with digital connection, you did not pause the portable CD player first ("NO DIGITAL SIGNAL" appears in the display). <ul style="list-style-type: none"> <li>➔ Pause the portable CD player, and then start recording.</li> </ul> </li> <li>• There is no digital output when attempting to record digitally from a portable CD player. <ul style="list-style-type: none"> <li>➔ Run the portable CD player on house current and disable the anti-skip function (such as ESP).</li> </ul> </li> <li>• The analog recording was made using a connecting cord with an attenuator. <ul style="list-style-type: none"> <li>➔ Use a connecting cord without an attenuator.</li> </ul> </li> </ul>
Various display appear one after another on the display panel.	<ul style="list-style-type: none"> <li>• The station is in the demonstration mode. (You pressed DISPLAY for 2 seconds or longer when the power is turned off). <ul style="list-style-type: none"> <li>➔ Press DISPLAY for 2 seconds or longer again to exit demonstration mode.</li> </ul> </li> </ul>

## Common

Symptom	Cause/Solution
Cannot operate.	<ul style="list-style-type: none"> <li>• Moisture has condensed inside the recorder. <ul style="list-style-type: none"> <li>➔ Take the MD out and leave the recorder in a warm place for several hours until the moisture evaporates.</li> </ul> </li> <li>• You pressed a button while the disc indication was rotating quickly. <ul style="list-style-type: none"> <li>➔ Wait until the indication rotates slowly.</li> </ul> </li> <li>• The recorder was exposed to mechanical shock, excessive static electricity, abnormal power voltage caused by lightning, etc., during operation. <ul style="list-style-type: none"> <li>➔ Restart as follows. <ol style="list-style-type: none"> <li>1 Disconnect all power sources.</li> <li>2 Leave the recorder for about 30 seconds.</li> <li>3 Connect the power source.</li> </ol> </li> </ul> </li> </ul>
Cannot play back from the first track.	<ul style="list-style-type: none"> <li>• Playback was stopped in the middle of the disc the last time. <ul style="list-style-type: none"> <li>➔ Press <b>⏮</b> repeatedly (turn the control to <b>⏮</b> on the remote control) or open and close the lid once so that the point to start play returns to the beginning of the disc.</li> </ul> </li> </ul>
The sound skips during playback.	<ul style="list-style-type: none"> <li>• The recorder is placed where it receives continuous vibration. <ul style="list-style-type: none"> <li>➔ Put the recorder on a stable place.</li> </ul> </li> <li>• A very short track (such as a narration or an introduction) may cause the sound to skip.</li> </ul>

Symptom	Cause/Solution
The sound has a lot of static.	<ul style="list-style-type: none"> <li>You are operating near a source of strong magnetism, such as a TV.               <ul style="list-style-type: none"> <li>➔ Move the recorder away from the source of magnetism.</li> </ul> </li> </ul>
Cannot record/edit.	<ul style="list-style-type: none"> <li>Power was disrupted, or there was a blackout during recording/editing.               <ul style="list-style-type: none"> <li>➔ The recording up to that point will be erased. Rerecord.</li> </ul> </li> </ul>
Cannot find the track marks.	<ul style="list-style-type: none"> <li>You pressed <b>II</b> after pressing <b>◀◀</b> or <b>▶▶</b>.               <ul style="list-style-type: none"> <li>➔ Press <b>II</b> before pressing <b>◀◀</b> or <b>▶▶</b>.</li> </ul> </li> </ul>
No sound comes through the headphones.	<ul style="list-style-type: none"> <li>The volume is too low.               <ul style="list-style-type: none"> <li>➔ Adjust the volume by pressing VOL +/- (LEVEL on the station).</li> </ul> </li> </ul>
No clock display ("--y--m--d" appears). The recorded date and time does not get stamped.	<ul style="list-style-type: none"> <li>The clock has not been set.               <ul style="list-style-type: none"> <li>➔ Set the clock (page 19).</li> </ul> </li> </ul>
The clock loses time.	<ul style="list-style-type: none"> <li>The built-in battery for the clock is weak because the power supply had been cut off for a period of time.               <ul style="list-style-type: none"> <li>➔ Charge the built-in battery by attaching the recorder to the station and plugging the AC power adaptor to DC IN 9 V on the station and the wall outlet (page 19). Note that the clock may gain or lose up to about 2 minutes per month under normal condition.</li> </ul> </li> </ul>

## System limitations

The recording system in your MiniDisc recorder is radically different from those used in cassette and DAT decks and is characterized by the limitations described below. Note, however, that these limitations are due to the inherent nature of the MD recording system itself and not to mechanical causes.

Symptom	Cause
"TRACK FULL" appears even before the disc has reached the maximum recording time (60 or 74 minutes).	When 254 tracks have been recorded on the disc, "TRACK FULL" appears regardless of the total recorded time. More than 254 tracks cannot be recorded on the disc. To continue recording, erase unnecessary tracks.
"TRACK FULL" appears even before the disc has reached the maximum track number or recording time.	Repeated recording and erasing may cause fragmentation and scattering of data. Although those scattered data can be read, each fragment is counted as a track. In this case, the number of tracks may reach 254 and further recording is not possible. To continue recording, erase unnecessary tracks.
Track marks cannot be erased.	When the data of a track is fragmented, the track mark of a fragment under 12 seconds long cannot be erased. You cannot combine a track recorded in stereo and a track recorded in monaural; nor can you combine a track recorded with digital connection and a track recorded with analog connection.
The remaining recording time does not increase even after erasing numerous short tracks.	Tracks of under 12 seconds in length are not counted and so erasing them may not lead to an increase in the recording time.
The total recorded time and the remaining time on the disc may not total the maximum recording time (60 or 74 minutes).	Normally, recording is done in minimum units of approximately 2 seconds. When recording is stopped, the last unit of recording always uses this unit of 2 seconds even if the actual recording is shorter. Likewise, when recording is restarted after the stop, the recorder will automatically insert a blank space amounting to 2 seconds before the next recording. (This is to prevent accidental erasing of a previous track whenever a new recording is started). Therefore, the actual recording time will decrease whenever a recording is stopped; a maximum of 6 seconds compared to the potential recording time for each stop.
The edited tracks may exhibit sound dropout during search operations.	The fragmentation of data may cause sound dropout while searching because the tracks are played in higher speed than normal playback.

## Error Messages

If the following messages flash in the display window of the station or the remote control, check the chart below. The display of the recorder will flash   when a message is displayed on the station or the remote control.

Station (remote control)	Meaning/Remedy
BLANK DISC (BLANK)	<ul style="list-style-type: none"><li>• An MD with no recording on it is inserted.</li><li>➔ Insert a recorded MD.</li></ul>
CONNECTION ERROR (—)	<ul style="list-style-type: none"><li>• The recorder is not attached to the station securely.</li><li>➔ Attach it securely.</li></ul>
DISC ERROR (ERROR)	<ul style="list-style-type: none"><li>• The recorder cannot read the disc (it's scratched or dirty).</li><li>➔ Reinsert or replace the disc</li></ul>
DISC FULL (FULL)	<ul style="list-style-type: none"><li>• There is no more space to record on the disc (less than 12 seconds available).</li><li>➔ Replace the disc.</li></ul>
EDIT BUSY (BUSY)	<ul style="list-style-type: none"><li>• You tried to operate the recorder while it was accessing the recorded data.</li><li>➔ Wait until the message goes out (in rare cases, it may take 2-3 minutes).</li></ul>
— (LoBATT)	<ul style="list-style-type: none"><li>• Batteries are weak.</li><li>➔ Charge the rechargeable battery/replace the dry batteries (pages 36, 37).</li></ul>
MEMORY OVER (MEMORY)	<ul style="list-style-type: none"><li>• You tried to record when there is no indication in the display, with the recorder placed where it receives continuous vibration.</li><li>➔ Put the recorder on a stable place, and start recording again.</li></ul>
NAME FULL	<ul style="list-style-type: none"><li>• You tried to enter more than 200 characters for a track or disc name or more than 1700 for the entire disc.</li><li>➔ Enter the characters within the limit.</li></ul>
NO DIGITAL SIGNAL (—)	<ul style="list-style-type: none"><li>• The recorder could not detect digital input signals.</li><li>➔ Make sure that the source is connected securely. Ignore when recording analogically.</li></ul>
NO DISC (No DISC)	<ul style="list-style-type: none"><li>• You tried to play or record with no disc in the recorder.</li><li>➔ Insert an MD.</li></ul>
P/B ONLY (PbONLY)	<ul style="list-style-type: none"><li>• You tried to record or edit a premastered MD (P/B stands for "playback".)</li><li>➔ Insert a recordable MD.</li></ul>
PROTECTED DISC (SAVED)	<ul style="list-style-type: none"><li>• You tried to record or edit on a MD with the tab in the record-protect position.</li><li>➔ Slide the tab back.</li></ul>

Station (remote control)	Meaning/Remedy
PROTECTED TRACK (TrPROT)	<ul style="list-style-type: none"> <li>You tried to record over or edit a track that is protected from erasing.</li> <li>➔ Record over/edit other tracks.</li> </ul>
SCMS NO COPY (—)	<ul style="list-style-type: none"> <li>You tried to digitally copy a source that is protected by the Serial Copy Management System. (You cannot make copies of a digitally connected source which was itself recorded using digital connection).</li> <li>➔ Record using analog line connection (page 34).</li> </ul>
SORRY (SORRY)	<ul style="list-style-type: none"> <li>You tried to erase a track mark at the beginning of the first track.</li> <li>You tried to erase a track mark to combine tracks the recorder cannot combine (ex; a stereo and monaural track).</li> </ul>
TEMPERATURE OVER (TEMP)	<ul style="list-style-type: none"> <li>Heat has built up in the recorder.</li> <li>➔ Let the recorder cool down.</li> </ul>
TRACK FULL (TrFULL)	<ul style="list-style-type: none"> <li>The disc reached the maximum number of tracks (254).</li> <li>➔ Erase unnecessary tracks.</li> </ul>

# Specifications

## System

### Audio playing system

MiniDisc digital audio system

### Laser diode properties

Material: GaAlAs

Wavelength:  $\lambda = 780 \text{ nm}$

Emission duration: continuous

Laser output: less than  $44.6 \mu\text{W} \times \text{aZx}$

\*This output is the value measured at a distance of 200 mm from the objective lens surface on the optical pick-up block with 7mm aperture.

### Recording and playback time

Maximum 74 minutes (MDW-74, stereo recording)

Maximum 148 minutes (MDW-74, monaural recording)

### Revolutions

400 rpm to 900 rpm (CLV)

### Error correction

Advanced Cross Interleave Reed Solomon Code (ACIRC)

### Sampling frequency

44.1 kHz

### Coding

Adaptive Transform Acoustic Coding (ATRAC)

### Modulation system

EFM (Eight to Fourteen Modulation)

### Number of channels

2 stereo channels

1 monaural channel

### Wow and Flutter

Below measurable limit

## Recorder

### Frequency response

20 to 20,000 Hz  $\pm 3 \text{ dB}$

### Input

MIC (PLUG IN POWER): stereo mini-jack, input level 0.22-0.78 mV

### Output

⌚/REMOTE: stereo mini-jack, maximum output level 5 mW + 5 mW, load impedance 16 ohm

## Station

### Frequency response

5 to 20,000 Hz  $\pm 0.5 \text{ dB}$

### Input

LINE (ANALOG) IN: phono jack, rated input level 500mV

DIGITAL IN OPT1, OPT2: rectangular-shaped optical plug, wavelength 660nm

### Output

LINE (ANALOG) OUT: phono jack, rated output level 500mV, load impedance 10 kilohms or greater

ACTIVE SP OUT: stereo minijack, rated output level 500mV, load impedance 4.7 kilohms or greater

DIGITAL OUT: rectangular-shaped optical plug, output level -17dBm, wavelength 660nm

⌚/HEADPHONES: stereo phone jack, peak output level 5mW + 5mW, load impedance 16 ohms

### Sampling rate converter

Input: 32 kHz/44.1 kHz/48 kHz

Output: 44.1 kHz

## General

### Power requirements

#### Recorder:

Lithium ion rechargeable battery LIP-8 (supplied)

Two LR6 (size AA) alkaline dry batteries (not supplied)

#### Station:

Sony AC power adaptor (supplied) connected to the DC IN 9V jack:

220-230V AC, 50/60 Hz (European model)

100-240V AC, 50/60 Hz (Other models)

#### Internal batteries for memory back-up:

Two NC-AA600FT(SYH), 1.2 V, 600 mAh, Ni-Cd batteries (supplied)

#### Card remote controller:

CR2025 lithium battery

#### Battery life

See "Battery life" (page 38)

#### Dimensions

Recorder: Approx. 104.5 x 20.1 x 77 mm ( $4\frac{1}{8} \times 1\frac{3}{16} \times 3\frac{1}{8}$  in.)

Station: Approx. 232 x 61 x 154 mm ( $9\frac{1}{4} \times 2\frac{1}{2} \times 6\frac{1}{8}$  in.) (w/h/d) not incl. projecting parts and controls

#### Mass

Recorder: Approx. 185g (6.6 oz.)

Approx. 235g (8.3 oz.) incl. a recordable MD, headphones with remote control, and LIP-8 lithium ion rechargeable battery

Station: Approx. 970g (34.2 oz.)

## Supplied accessories

- AC power adaptor (1)
- Card remote commander (1)
- Headphones with remote control (1)
- Lithium ion rechargeable battery LIP-8 (1)
- Battery case (1)
- Ear attachment (2)
- Carrying pouch (1)

## Optional accessories

- Battery charger (for LIP-8) BC-LIP8
- Lithium ion rechargeable battery LIP-8
- Optical Cable
  - POC-151HG, POC-152HG, POC-MZ1,
  - POC-MZ2, POC-15B, POC-15AB, POC-DA12SP
- Line Cable RK-G136
- Stereo Microphones ECM-717, ECM-MS907, ECM-MS957
- Stereo Headphones\* MDR-D77, MDR-D55, MDR-CD470, MDR-E888LP
- Active Speakers SRS-Z1000
- Recordable MDs MDW-series
- MiniDisc Carrying Case CK-MD4
- MiniDisc Filing Box CK-MD10

Your dealer may not handle some of the above listed accessories. Please ask the dealer for detailed information about the accessories in your country.

US and foreign patents licensed from Dolby Laboratories Licensing Corporation.

Design and specifications are subject to change without notice.

\* Whether you should plug the headphones directly to /REMOTE on the recorder or to a remote control, use only headphones with stereo mini-plugs.

## stereo mini-plugs

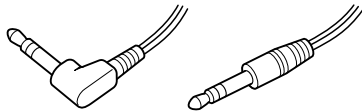

## What is an MD?

### How MiniDisc works

MiniDisc (MD) comes in two types: premastered (prerecorded) and recordable (blank). Premastered MDs, recorded at music studios, can be played back almost endlessly. However, they cannot be recorded on or over like cassette tapes. To record, you must use a "recordable MD".

### Premastered MDs

Premastered MDs are recorded and played like regular CDs. A laser beam focuses on the pits in the surface of the MD and reflects the information back to the lens in the recorder. The recorder then decodes the signals and plays them back as music.

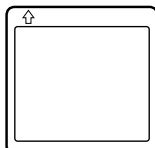

### Recordable MDs

Recordable MDs, which use magneto-optical (MO) technology, can be recorded again and again. The laser inside the recorder applies heat to the MD, demagnetizing the magnetic layer of the MD. The recorder then applies a magnetic field to the layer. This magnetic field corresponds exactly to the audio signals generated by the connected source. (The north and south polarities equate to digital "1" and "0".) The demagnetized MD adopts the polarity of the magnetic field, resulting in a recorded MD.

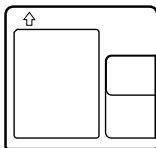



### How the MiniDisc got so small

The 2.5-inch MiniDisc, encased in a plastic cartridge that looks like a 3.5-inch diskette (see illustration above), uses a new digital audio compression technology called ATRAC (Adaptive Transform Acoustic Coding). To store more sound in less space, ATRAC extracts and encodes only those frequency components actually audible to the human ear.

### Quick Random Access

Like CDs, MDs offer instantaneous random access to the beginning of any music track. Premastered MDs are recorded with location addresses corresponding to each music selection. Recordable MDs are manufactured with a "User TOC Area" to contain the order of the music. The TOC (Table of Contents) system is similar to the "directory management system" of floppy disks. In other words, starting and ending addresses for all music tracks recorded on the disc are stored in this area. This lets you randomly access the beginning of any track as soon as you enter the track number (AMS), as well as label the location with a track name as you would a file on a diskette.

### Shock-Resistant Memory

One major drawback of optical read systems is that they can skip or mute when subjected to vibration. The MD system resolves this problem by using a buffer memory that stores audio data.

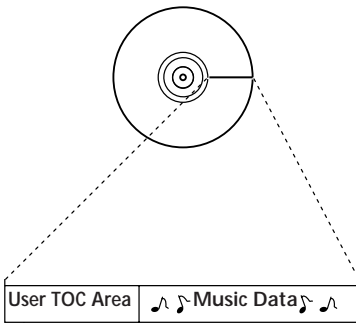

Contains the order and start/end points of the music.

## Looking at the controls

See pages in ( ) for details.

### The recorder

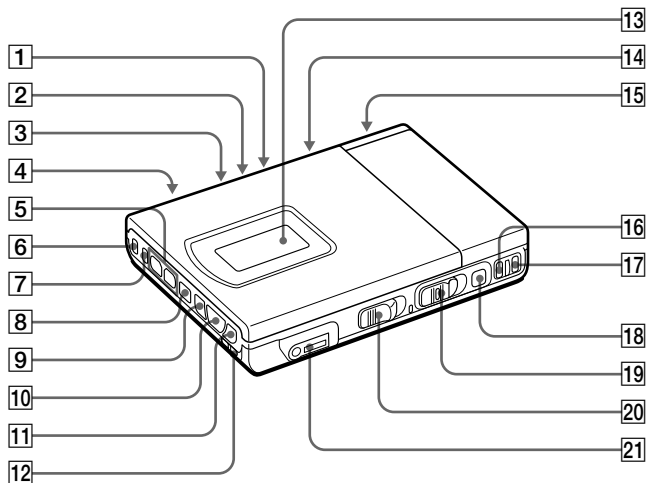

- 1 MIC SENS (Mic sensitivity) (15)
- 2 DIGITAL MEGA BASS switch (23)  
Select to emphasize bass sound.
- 3 AVLS (Automatic Volume Limiter System) switch (23)  
Slide to LIMIT to limit the maximum volume.
- 4 MIC (PLUG IN POWER) jack (15)
- 5 VOL (volume) -/+ buttons (11)
- 6 MODE button (14, 22)  
Each time you press here while playing an MD, the recorder plays the MD in a different play mode: normal play, all repeat, single repeat, or shuffle repeat. Press here while recording to select monaural recording.
- 7 DISPLAY button (17, 24)  
Press to display the current play mode, the remaining time of the current track, the remaining time of the disc, or the recording date and time.
- 8 ■ (stop) button (9, 11, 20)
- 9 ◀◀ (rewind/AMS) button (9, 11, 20)
- 10 ▶▶ (play) button (9, 11, 20)
- 11 ▶▶▶ (fast forward/AMS) button (9, 11, 20)
- 12 HOLD switch (32)  
Slide to lock the controls of the recorder.
- 13 Display window
- 14 CLOCK SET button (19)
- 15 Battery compartment (36)
- 16 END SEARCH button (9)
- 17 T MARK button (27)
- 18 || (pause) button (9, 11, 20)
- 19 REC switch (9)
- 20 OPEN switch (10)
- 21 Ⓜ/REMOTE (headphones/remote) jack

## The display window of the recorder

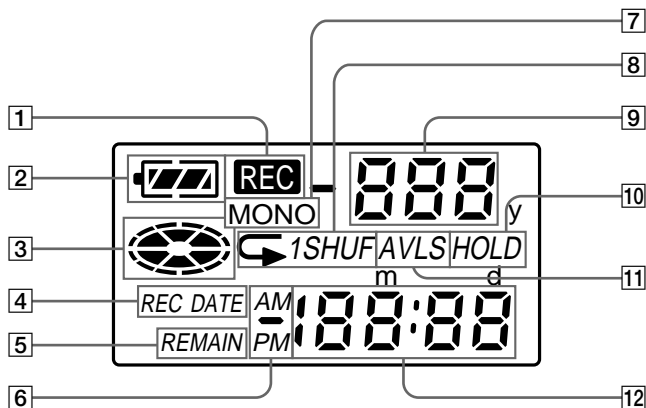

- 1 REC indication  
Lights up while recording. When flashing, the recorder is in record standby mode.
- 2 Battery indication (36, 38)  
Appears when the rechargeable battery is in the battery compartment of the recorder.
- 3 Disc indication  
Shows that the disc is rotating for recording, playing or editing an MD.
- 4 REC DATE (recorded/current date) indication (17, 24)  
Lights up along with the date and time the MD was recorded. When only "DATE" lights up, the current date and time are displayed.
- 5 REMAIN (remaining time/tracks) indication (17, 24)  
Lights up along with the remaining number of tracks, remaining time of the track, or remaining time of the MD.
- 6 AM/PM indication (17, 24)  
Lights up along with the time indication in the 12-hour system.
- 7 MONO (Monaural) indication  
Appears when recording monaurally or playing back a monaural disc.
- 8 Play mode indication (22)  
Shows the play mode of the MD.  
⊂ (all repeat): All tracks play repeatedly.  
⊂ 1 (single repeat): One track plays repeatedly.  
⊂ SHUF (shuffle repeat): Tracks will be repeated in random order.
- 9 Track number indication  
Shows the track number playing currently.
- 10 HOLD indication (32)  
Lights up when the HOLD switch is set on.
- 11 AVLS indication (23)  
Lights up when the AVLS switch is set on.
- 12 Time display (17, 24)  
Shows the recorded time, current time, elapsed time of the track being played and the remaining time of the track or the disc.

## Front panel of the Station

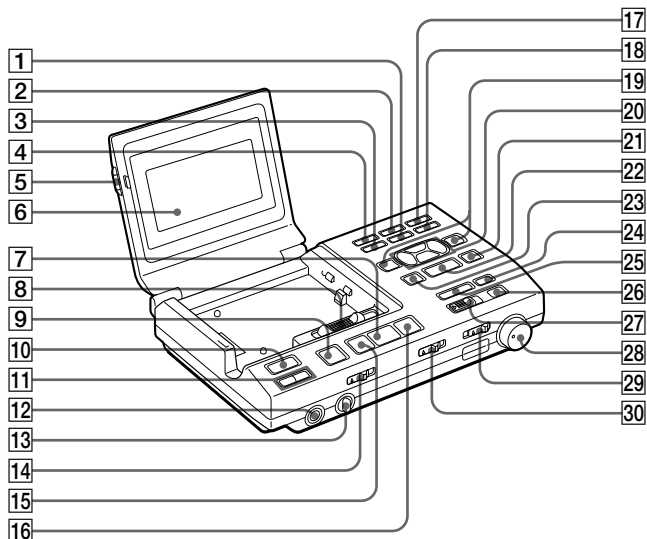

- |   |   |
|---|---|
| <b>1</b> ERASE/DELETE button (26)                                     | <b>16</b> ►►► (fast forward/AMS) button (9, 11, 20) |
| <b>2</b> MODE button (14, 22)   | <b>17</b> TRACK MARK button (27)                    |
| <b>3</b> MOVE/INSERT button (14, 22)                                  | <b>18</b> UNDO button (30)                          |
| <b>4</b> DISPLAY button (17, 24)                                      | <b>19</b> INPUT POSITION ◀/▶ buttons (30)           |
| <b>5</b> PUSH OPEN button (6)   | <b>20</b> Cursor keys                               |
| <b>6</b> Display window   | <b>21</b> TITLE/ENTER button (26, 30)               |
| <b>7</b> ► (play) button (9, 11, 20)                                  | <b>22</b> SELECT button (30)                        |
| <b>8</b> OPEN • RELEASE switch (7)                                    | <b>23</b> CAPS button (30)                          |
| <b>9</b> ■ (stop) button (9, 11, 20)                                  | <b>24</b> END SEARCH button (9)                     |
| <b>10</b> POWER switch  | <b>25</b> TIME MACHINE REC button (13)              |
| <b>11</b> ACTIVE SP LEVEL -/+ buttons (20)                            | <b>26</b> ■■ (pause) button (9, 11, 20)             |
| <b>12</b> ◯ HEADPHONES jack for stereo plug                           | <b>27</b> REC switch (9)                            |
| <b>13</b> LEVEL dial  | <b>28</b> REC LEVEL (ANALOG) control (16)           |
| Adjust the volume of HEADPHONE jack on the station, not the recorder. | <b>29</b> INPUT switch (8, 34)                      |
| <b>14</b> TIMER switch (32)   | <b>30</b> SYNCHRO REC switch (12)                   |
| <b>15</b> ◀◀◀ (rewind/AMS) button (9, 11, 20)                         |   |

## Back panel of the Station

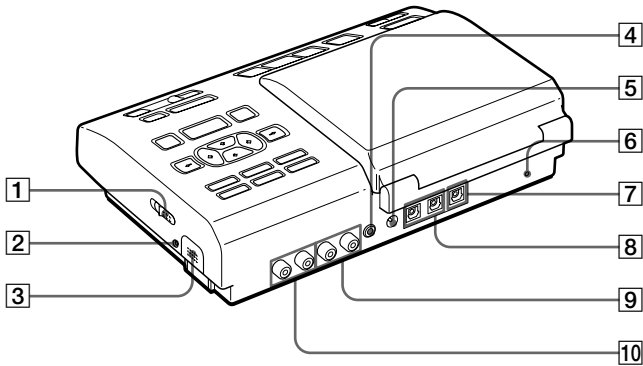

- 1 OPEN (open the lid) switch (37)
- 2 CHARGE lamp (37)  
Lights up while charging the rechargeable battery on the station.
- 3 Rechargeable battery compartment (37)
- 4 ACTIVE SP OUT jack (35)

- 5 DC IN 9V jack (36)
- 6 CLOCK SET button (19)
- 7 DIGITAL OUT (OPTICAL) jack (35)
- 8 DIGITAL IN (OPT1, OPT2) jacks (34)
- 9 LINE (ANALOG ) OUT jack (35)
- 10 LINE (ANALOG) IN jack (34)

## The display window of the station

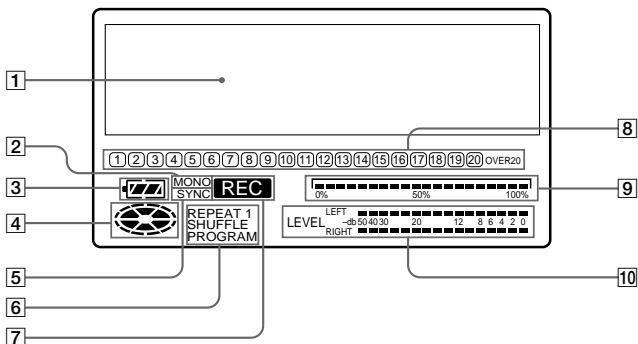

- 1** Character information display (17, 24)  
Displays the disc and track names\*, date, error messages, track numbers, etc.

\*Disc and track names appear only with MDs that have been electronically labeled.

- 2** MONO (monaural) indication  
**3** Battery indication (36, 38)  
Shows battery condition. Lights up when a rechargeable battery is inserted. While charging the rechargeable battery, this indication shows the charging condition.  
**4** Disc indication  
Shows that the disc is rotating for recording, playing or editing an MD.  
**5** SYNC (synchronized recording) indication  
Lights up while synchro-recording.  
**6** Play mode indication (22)  
Shows the play mode of the MD.  
REPEAT (all repeat): All tracks play repeatedly.  
REPEAT 1 (single repeat): One track plays repeatedly.  
REPEAT SHUFFLE (shuffle repeat): Tracks will be repeated in random order.  
PROGRAM (program play) indication:  
Lights up when programming for program play or executing program play.

- 7** REC (record) indication  
Lights up while recording. When flashing, the recorder is in record standby mode.  
**8** Music calendar  
Displays the number of tracks recorded in MD, remaining tracks during shuffle play.  
**9** Position pointer  
Shows the current location on the MD. The point under recording or playing flashes. The recorded position lights up.

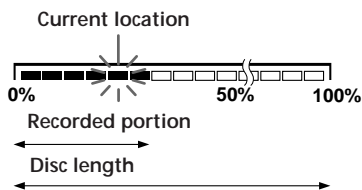

- 10** Peak level meter  
Shows the volume of the MD being played or recorded.

## The headphones with a remote control

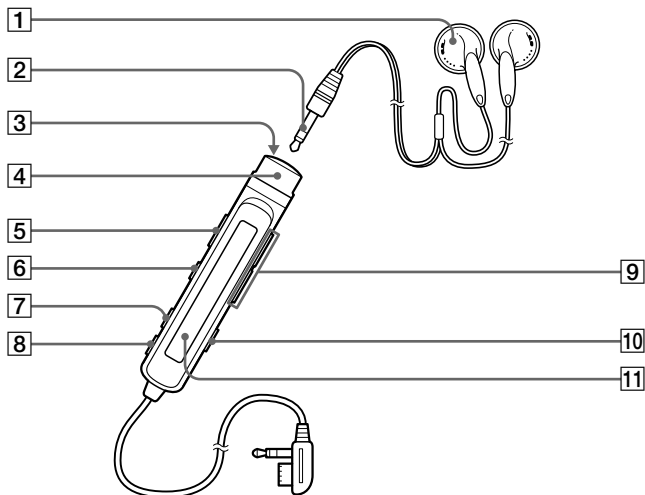

- 1** Headphones  
Can be replaced with optional headphones.
- 2** Stereo mini-plug
- 3** ■ (stop) button (9, 11)
- 4** Control (11)  
To play, turn to ►•►► during stop.  
Turn to ►•►► during play to search the beginning of the succeeding track; hold in this position to fast-forward.  
Turn to ◀◀◀ during play to search the beginning of the preceeding track; hold in this position to rewind.
- 5** HOLD switch (32)  
Slide to lock the controls of the remote control.
- 6** || (pause) button (9, 11)
- 7** PLAY MODE button (22)
- 8** DISPLAY button (17, 24)
- 9** VOL (volume) -/+ buttons (11)
- 10** TRACK MARK button (27)
- 11** Display window

## The display window of the remote control

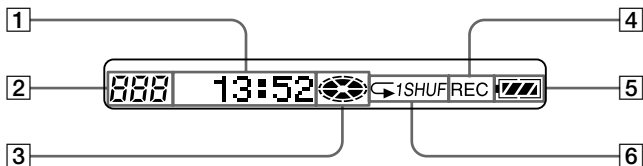

- 1** Character information display (17, 24)  
Displays the disc and track names, date, elapsed time, etc.
- 2** Track number indication  
Shows the track number of the track being recorded or played.
- 3** Disc indication  
Shows that the disc is rotating for recording, playing or editing an MD.
- 4** REC (record) indication  
Lights up while recording. When flashing, the recorder is in record standby mode.
- 5** Battery indication (36, 38)  
Shows battery condition. While charging the rechargeable battery, this indication shows the charging condition.
- 6** Play mode indication (22)  
Shows the play mode of the MD.



## Card remote commander

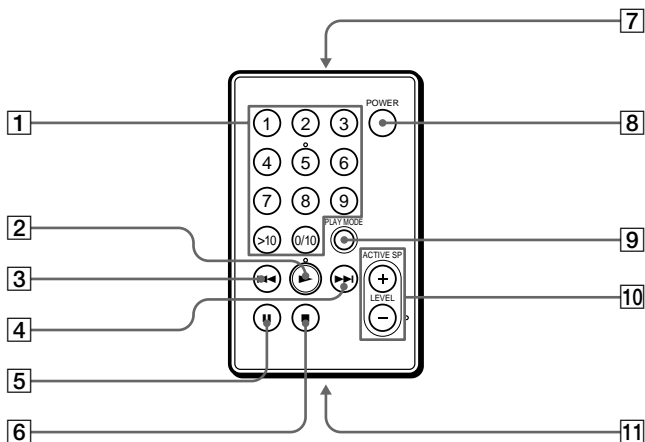

1 Number keys

2 ▶ (play) button (20)

3 ◀◀ (rewind/AMS) button (20)

4 ▶▶ (fast forward/AMS) button (20)

5 || (pause) button (20)

6 ■ (stop) button (20)

7 Transmitter

Direct it toward the remote sensor on the station.

8 POWER button (20)

9 PLAY MODE button (22)

10 ACTIVE SP (active speaker) LEVEL +/- buttons (20)

11 Battery compartment

### Using the remote commander

- You may not be able to use the remote commander when the remote sensor on the station is exposed to direct sunlight or strong illumination. The effective range of the remote commander is approximately 5 meters.
- Other Sony audio products may respond to the remote commander supplied with this unit. In this case, place other products away from the station. If you choose to use them near each other and want to block the effect of the remote commander on either one, cover the remote sensor on the product with adhesive tape, etc.

### Replacing the lithium battery

When the battery becomes weak, the range of the remote commander becomes shorter. Replace the battery with a new CR2025 lithium battery (not supplied).

- 1 Insert a pointed object to the slot. Slide and hold it as shown below.
- 2 Pull out the battery tray.

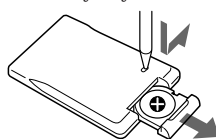

- 3 Insert a CR2025 lithium battery (not supplied) with the (+) side facing up.

Insert with correct polarity, or the remote commander will not work.

## AVERTISSEMENT

Pour éviter tout risque d'incendie ou d'électrocution, ne pas exposer l'appareil à la pluie ou à l'humidité.

Ne pas ouvrir le châssis, sous risque d'électrocution. Confier l'entretien exclusivement à un personnel qualifié.

### Attention

L'utilisation d'instruments optiques avec cet appareil constitue un risque pour l'œil.

### Informations

EN AUCUN CAS LE VENDEUR NE  
POURRA ETRE TENU RESPONSABLE  
DE TOUT DOMMAGE DIRECT OU  
INDIRECT DE TOUTE NATURE, OU  
DE TOUTE PERTE OU DEPENS  
RESULTANT D'UN PRODUIT  
DEFECTUEUX OU DE  
L'UTILISATION DE TOUT PRODUIT.

"MD WALKMAN" est une marque de Sony Corporation.

## Bienvenue !

Bienvenue dans le monde du minidisque ! Nous décrivons ci-dessous quelques-unes des caractéristiques et des fonctions de votre nouvel enregistreur de minidisques.

- Le système de station MiniDisque — Utilisez l'enregistreur individuellement ou fixé à la plateforme de la station. Utilisez l'enregistreur fixé à la station pour profiter des caractéristiques complètes et de la connectivité. Utilisez l'enregistreur détaché pour pouvoir l'emporter.
  - Enregistrement haute fidélité — Enregistrement haute fidélité caractérisé par un faible niveau de bruit et de distorsion grâce à la prise d'entrée numérique optique.
  - Convertisseur de fréquence d'échantillonnage — Cet appareil vous permet d'enregistrer des programmes au départ d'un appareil numérique en utilisant d'autres fréquences d'échantillonnage, par exemple un tuner BS ou une platine DAT.
  - Diverses options d'enregistrement
    - Enregistrement long en monaural (jusqu'à 148 minutes).
    - L'enregistrement avec horloge vous permet d'enregistrer du début d'une chanson même si vous appuyez sur la touche après avoir entendu le début de la chanson.
    - Raccordez-la à un programmateur audio pour enregistrer lorsque vous n'êtes pas à la maison.
  - Edition aisée avec le large panneau LCD et les touches d'édition
    - Échantillons de titre (21 mots et phrases).
    - La fonction UNDO vous permet d'annuler une opération d'édition
  - Lecture programmée — Reproduisez un ensemble de plages dans l'ordre de votre choix.
  - Télécommande carte — Utilisez la station à distance. Sélection directe disponible.
- Prise de sortie pour haut-parleurs actifs — Raccordez-la aux haut-parleurs actifs SRS-Z1000 (non fournis), etc., pour obtenir un son de lecture MD profond sur votre bureau.

# Table des matières

---

Installation du système de station .....	6
--	---

---

Enregistrement direct d'un MD .....	8
-------------------------------------	---

---

Lecture directe d'un MD .....	10
-------------------------------	----

---

<b>Différents modes d'enregistrement .....</b>	<b>12</b>
Enregistrement en synchro avec le lecteur de source (enregistrement synchro) .....	12
Commencement de l'enregistrement en reculant de 2 secondes (enregistrement avec horloge) .....	13
Enregistrement en mode monaural pour doubler le temps d'enregistrement normal .....	14
Enregistrement via un microphone .....	15
Réglage manuel du niveau d'enregistrement .....	15
Enregistrement via une entrée analogique (enregistrement analogique) .....	16
Vérification de la durée restante ou de la position d'enregistrement .....	17
Sur l'écran d'affichage de la station .....	17
Sur l'enregistreur .....	17
Sur la télécommande .....	18
Réglage de l'horloge pour l'estampillage de l'heure d'enregistrement .....	19

---

<b>Différents modes de lecture .....</b>	<b>20</b>
Lecture d'un MD sur la station .....	20
Lecture avec des haut-parleurs actifs .....	20
Sélection directe d'une plage (Sélection directe) .....	20
Lecture des plages sélectionnées dans l'ordre de votre choix (lecture programmée) .....	21
Lecture de plages répétée .....	22
Renforcement des graves (DIGITAL MEGA BASS) .....	23
Protection de votre ouïe (AVLS) .....	23
Vérification de la durée restante ou de la position de lecture .....	24
Sur la station .....	24
Sur l'enregistreur .....	24
Sur la télécommande .....	25

---

<b>Montage de plages enregistrées .....</b>	<b>26</b>
Suppression de plages (ERASE) .....	26
Pour effacer une plage .....	26
Pour effacer un disque complet .....	26
Insertion de repères de plage (TRACK MARK ON) .....	27
Suppression de repères de plage (TRACK MARK OFF) .....	28
Déplacement de plages enregistrées (MOVE) .....	29
Identification des enregistrements (TITLE) .....	29
Annulation de la dernière opération d'édition (UNDO) .....	31

---

**Autres fonctions utiles .....** 32

Verrouillage des commandes (HOLD) .....	32
Enregistrement/lecture au moyen d'un programmeur .....	32

---

**Connexion et sources d'alimentation .....** 34

Raccordement pour l'enregistrement — connexion aux lecteurs CD, etc. ....	34
Raccordement pour l'enregistrement numérique .....	34
Raccordement pour l'enregistrement analogique .....	34
Raccordement pour la lecture — connexion à des amplificateurs ou haut-parleurs actifs .....	35
Raccordement à un appareil numérique .....	35
Raccordement à un appareil analogique .....	35
Sources d'alimentation .....	36
Utilisation de la station sur secteur .....	36
Utilisation de l'enregistreur sur piles sèches .....	37
Autonomie de la batterie .....	38

---

**Informations complémentaires .....** 39

Précautions .....	39
Dépannage .....	41
Limites du système .....	44
Messages .....	45
Spécifications .....	47
Qu'est-ce qu'un MD ? .....	48
Emplacement des commandes .....	50

# Installation du système de station

Raccordez d'autres appareils à la station avant de brancher le cordon d'alimentation secteur. Cette section vous explique comment installer l'appareil pour pouvoir enregistrer au départ d'un lecteur CD portable, etc., via l'entrée numérique. Pour effectuer un raccordement pour d'autres méthodes d'enregistrement, reportez-vous à "Raccordement pour l'enregistrement" (page 34).

## 1 Effectuez le raccordement.

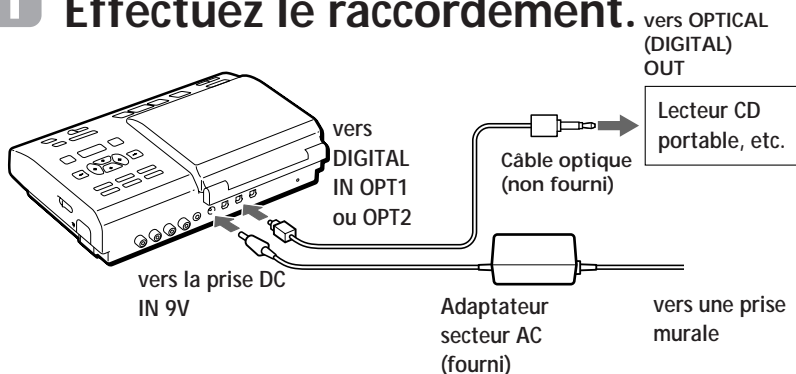

① Branchez le lecteur CD portable à la station.

② Branchez l'adaptateur secteur.

## 2 Ouvrez le couvercle.

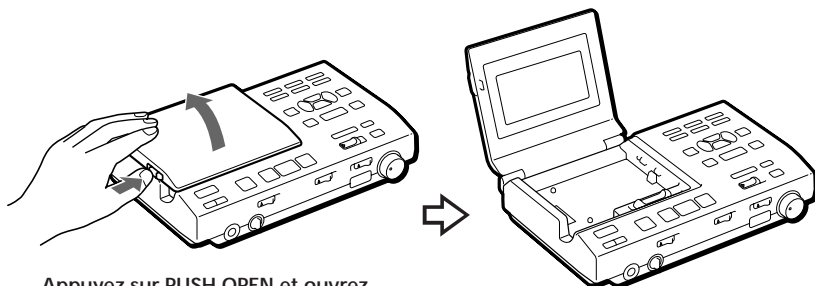

Appuyez sur PUSH OPEN et ouvrez le couvercle.

### 3 Fixez l'enregistreur sur la station.

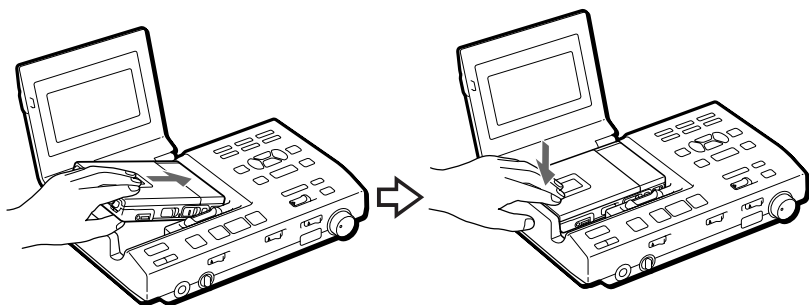

① Mettez en place la partie droite de l'enregistreur ...

② ... et enfoncez la partie gauche jusqu'au déclic.

L'écran d'affichage s'éclaire sur la station si l'enregistreur est fixé correctement.

#### Pour détacher l'enregistreur de la station

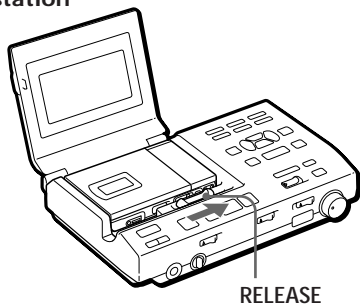

Faites glisser RELEASE à fond vers la droite en mode d'arrêt.

#### Remarques

- Réglez l'horloge pour marquer la date et l'heure d'enregistrement (voir page 19).
- Lors de l'enregistrement à partir d'un lecteur CD portable, branchez-le à une prise secteur et désactivez la fonction anti-saut (comme ESP\* par exemple).  
\*Protection électronique des chocs (Electronic Shock Protection)
- Ne collez pas d'adhésifs, etc., sur les surfaces de contact entre l'enregistreur et la station, car cela risquerait de provoquer un dysfonctionnement.

# Enregistrement direct d'un MD

Les explications présentées ci-dessous concernent l'enregistrement via l'entrée numérique. Si vous voulez effectuer un enregistrement via l'entrée analogique, voir page 16. Pour enregistrer avec un microphone, reportez-vous à la page 15.

## 1 Introduisez un MD enregistrable.

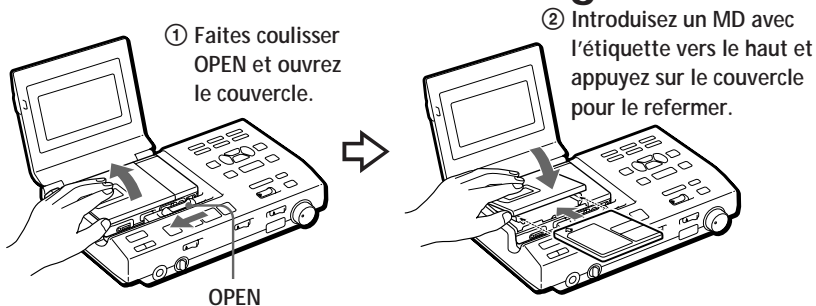

## 2 Sélectionnez l'entrée.

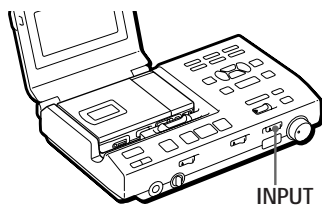

Réglez le commutateur INPUT en fonction de la prise d'entrée raccordée à la source.

Prise d'entrée	Commutateur INPUT
DIGITAL IN OPT 1	OPT 1
DIGITAL IN OPT 2	OPT 2

## 3 Sélectionnez le point de début d'enregistrement.

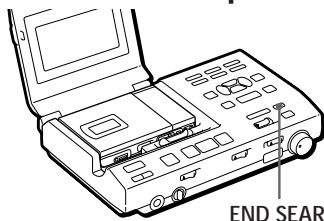

Si vous voulez enregistrer à partir de la fin de l'enregistrement précédent, appuyez sur END SEARCH.

(Si vous voulez démarrer l'enregistrement à partir du début, passez cette étape.)



## 3

## Enregistrement d'un MD.

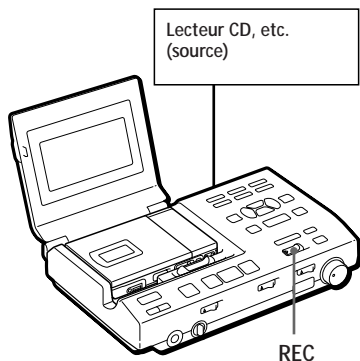

① Appuyez et faites coulisser REC vers la droite.

L'indication "REC" s'allume et l'enregistrement démarre.

② Activez la lecture du CD ou de la cassette que vous voulez enregistrer.

Pour arrêter l'enregistrement, appuyez sur ■.

L'indication "Toc Edit" clignote pendant l'enregistrement des données de l'enregistrement (les points de début et de fin de la plage, etc.). Pendant que cette indication clignote dans la fenêtre d'affichage, ne déplacez pas l'enregistreur, ne tournez pas la molette et ne débranchez pas la prise d'alimentation.

Pour	Appuyez sur
Activer une pause d'enregistrement	<sup>1)</sup> Appuyez à nouveau sur la touche    pour reprendre l'enregistrement.
Enregistrer à partir de la fin de l'enregistrement précédent. <sup>2)</sup>	▶, ▶▶ ou ◀◀ pour trouver le point de début de l'enregistrement et appuyez sur ■ pour arrêter. Faites ensuite coulisser REC.
Retirer le MD.	■ et ouvrez le couvercle. <sup>3)</sup>
Mettre l'appareil hors tension	Appuyez sur POWER

<sup>1)</sup> Un repère de plage est ajouté à l'endroit où vous appuyez sur P; par conséquent, le restant de la plage sera compté comme nouvelle plage.

<sup>2)</sup> Si vous démarrez un nouvel enregistrement au milieu d'un enregistrement précédent, cet enregistrement précédent sera écrasé (effacé) par le nouvel enregistrement.

<sup>3)</sup> Lorsque vous ouvrez le couvercle, le point de début de l'enregistrement change pour le début de la première plage. Vérifiez le point de début de l'enregistrement dans la fenêtre d'affichage.

### Si l'enregistrement ne démarre pas

- Assurez-vous que le MD n'est pas protégé contre l'enregistrement (page 40).
- Si "SCMS NO COPY" est affiché, vous ne pouvez pas réaliser d'enregistrement numérique (page 40).
- Il n'est pas possible de réenregistrer des MD préenregistrés.

### Pour les modèles fournis avec un adaptateur de fiche secteur

Si l'adaptateur secteur ne s'adapte pas dans la prise murale, utilisez l'adaptateur de fiche secteur.



- Vous pouvez contrôler le son en cours d'enregistrement. Branchez le casque d'écoute sur la prise ◯/HEADPHONES de la station ou sur la prise ◯/REMOTE de l'enregistreur. Sachez que la qualité du son passant par les écouteurs raccordés à l'enregistreur est inférieure à celle obtenue lors d'une connexion à la station. Utilisez-le pour confirmer l'enregistrement.
- La station se met automatiquement hors tension si vous ne l'utilisez pas pendant 5 minutes en mode d'arrêt. Appuyez sur ▶ pour remettre la station sous tension.

# Lecture directe d'un MD

Cette section explique comment reproduire des MD sur l'enregistreur sans qu'il soit détaché de la station. Assurez-vous que la batterie rechargeable est entièrement rechargée. Pour la recharge et d'autres sources d'alimentation, reportez-vous à "Sources d'alimentation", (pages 36 à 38).

## 1 Insérez la batterie rechargeable

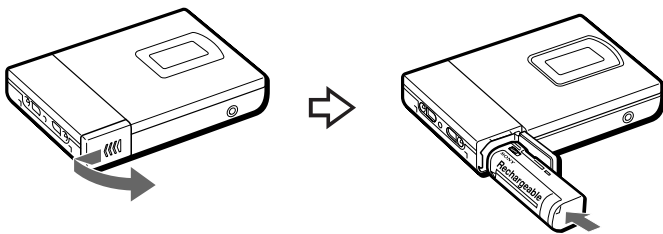

## 2 Introduisez un MD.

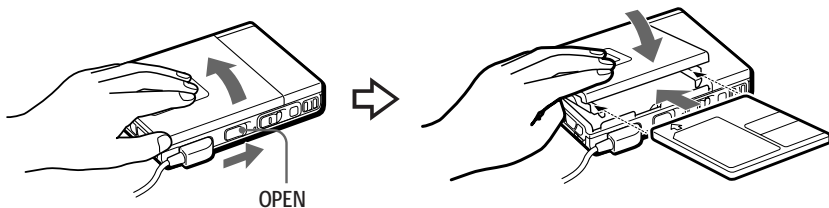

① Faites coulisser OPEN et ouvrez le couvercle.

② Introduisez un MD avec l'étiquette vers le haut et appuyez sur le couvercle pour le refermer.

## 3

## Activez la lecture du MD.

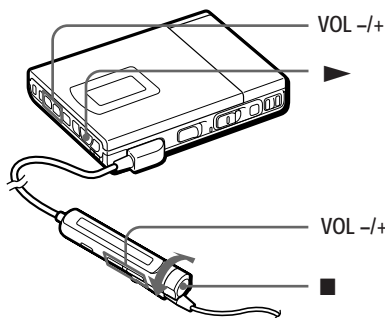

① Appuyez sur ► (Mettez la commande sur ►•►► de la télécommande).  
Vous entendez de brefs bips sonores dans le casque d'écoute.

② Appuyez sur VOL +/- pour régler le volume.  
Le volume s'affichera dans la fenêtre d'affichage.

Pour arrêter la lecture, appuyez sur ■.  
Vous entendez de longs bips sonores dans le casque d'écoute.

Pour	Appuyez sur (émission de bips sonores dans le casque d'écoute)
Activer une pause de lecture	(émission continue de brefs bips) Appuyez à nouveau sur    pour reprendre la lecture.
Localiser le début de la plage en cours	◀◀ une fois (Mettez la commande sur ◀◀ de la télécommande) (trois bips brefs)
Localiser le début de la plage suivante	►► une fois (Mettez la commande sur ►►•►► de la télécommande) (deux bips brefs)
Revenir en arrière en cours de lecture <sup>1)</sup>	maintenez la touche ◀◀ enfoncée (Tournez et maintenez la commande sur ◀◀ de la télécommande)
Avancer en cours de lecture <sup>1)</sup>	maintenez la touche ►► enfoncée (Tournez et maintenez la commande sur ►►•►► de la télécommande)
Retirer le MD	■ et ouvrez le couvercle. <sup>2)</sup>

<sup>1)</sup> Pour avancer ou revenir en arrière rapidement sans écouter le son, appuyez sur || et maintenez la touche ◀◀ ou ►► enfoncée.

<sup>2)</sup> Si vous ouvrez le couvercle, le point de début de lecture change pour le début de la première page.

### Si la lecture ne démarre pas

Assurez-vous que l'enregistreur n'est pas verrouillé (page 32).



La lecture passera automatiquement de stéréo à mono en fonction de la source sonore enregistrée.

### Pour effectuer une lecture avec l'enregistreur fixé à la station

Reportez-vous à "Lecture d'un MD sur la station" (page 20).

### Lors de l'utilisation des écouteurs en option

Utilisez les écouteurs avec une minifiche stéréo. Vous ne pouvez pas utiliser les

## ► Différents modes d'enregistrement

### Enregistrement en synchro avec le lecteur de source (enregistrement synchro)

Vous pouvez réaliser de façon simple un enregistrement sur MD d'une source numérique.

Pour un enregistrement synchronisé, raccordez la source numérique au moyen d'un câble numérique et introduisez un MD enregistrable.

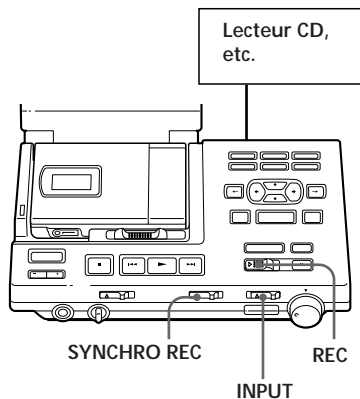

- 1 Mettez le commutateur INPUT sur "OPT1" ou "OPT2". Réglez-le en fonction de la prise d'entrée raccordée à la source.
- 2 Faites coulisser SYNCHRO REC sur la position ON. L'indication "SYNC" apparaît dans la fenêtre d'affichage.

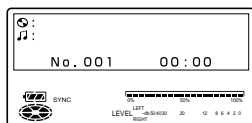

- 3 Appuyez et faites coulisser REC vers la droite. L'enregistreur passe en mode de veille d'enregistrement.
- 4 Démarrez la lecture sur le lecteur source. L'enregistreur démarre l'enregistrement dès qu'il reçoit le son de lecture.

*Pour arrêter l'enregistrement, appuyez sur ■.*



- Vous ne pouvez pas effectuer de pause manuelle pendant l'enregistrement synchronisé.
- Si aucun son n'est transmis par le lecteur pendant plus de 3 secondes durant un enregistrement synchronisé, l'enregistreur passe automatiquement en mode de veille. Lorsque le lecteur transmet à nouveau des sons, l'enregistreur reprend l'enregistrement synchronisé. Si l'enregistreur reste en mode de veille pendant au moins 5 minutes, l'enregistreur s'arrête automatiquement.

#### Remarques

- N'enclenchez pas SYNCHRO REC après l'étape 2. L'enregistrement risque de ne pas se dérouler correctement.
- Lors d'un enregistrement monaural, suivez les étapes 1 et 2 de "Enregistrement monaural pour doubler la durée normale d'enregistrement" (page 14) avant l'enregistrement synchronisé.

## Commencement de l'enregistrement en reculant de 2 secondes (enregistrement avec horloge)

L'enregistreur mémorise l'entrée du son en cours de veille d'enregistrement. Lorsque vous lancez l'enregistrement avec horloge, le son est rappelé en mémoire et l'enregistreur commence l'enregistrement du son en reculant de 2 secondes. C'est très pratique, par exemple, si vous ne désirez pas manquer le début d'une plage lors de l'enregistrement à partir d'un syntoniseur BS ou d'un programme FM.

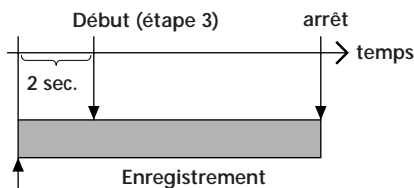

Le son est enregistré à partir d'ici

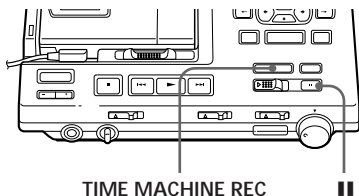

- 1 Tout en appuyant sur **||**, appuyez et faites coulisser REC vers la droite. L'enregistreur se met en mode de veille d'enregistrement.
- 2 Lancez la lecture de la source sonore. L'enregistreur commencera à mémoriser l'entrée sonore.

- 3 Si vous voulez enregistrer via l'entrée analogique, réglez le niveau d'enregistrement (appliquez l'étape 6 de "Enregistrement via l'entrée analogique" à la page 16).

- 4 Appuyez sur TIME MACHINE REC pour commencer l'enregistrement. L'enregistreur reculera de 2 secondes et commencera l'enregistrement.

*Pour arrêter l'enregistrement, appuyez sur ■.*

### Remarque

Si vous avez mis moins de 2 secondes entre les étapes 2 et 3, alors le temps pour que l'enregistreur recule sera également inférieur à 2 secondes.

## Enregistrement en mode monaural pour doubler le temps d'enregistrement normal

Pour augmenter la durée d'enregistrement, enregistrez en mode monaural. La durée d'enregistrement est alors doublée par rapport à la durée normale. L'enregistrement monaural est possible avec l'enregistreur détaché ou fixé à la station.

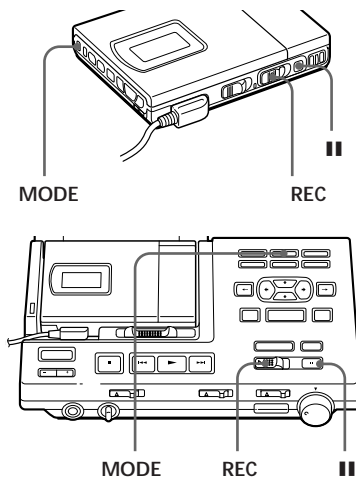

- 1 Tout en appuyant sur **||**, appuyez et faites coulisser REC vers la droite. L'enregistreur passe en mode de veille d'enregistrement.
- 2 Appuyez sur MODE. "MONO" et "Monaural REC" apparaissent sur l'écran d'affichage et l'enregistreur passe en mode d'enregistrement monaural. Appuyez de nouveau sur MODE pour enregistrer en stéréo.

- 3 Si vous voulez enregistrer via l'entrée analogique de la station, réglez le niveau d'enregistrement (lancez la lecture de la source et appliquez l'étape 6 de "Enregistrement via l'entrée analogique" à la page 16).

- 4 Appuyez à nouveau sur **||** pour démarrer l'enregistrement.

- 5 Activez la lecture de la source audio.

*Pour arrêter l'enregistrement, appuyez sur **■**.*

L'enregistreur repasse en mode stéréo pour votre prochain enregistrement.

### Remarques

- Pour des enregistrements plus longs, nous vous recommandons de fixer l'enregistreur à la station.
- Si vous enregistrez une source stéréo en mode monaural, les sons des canaux gauche et droit seront mixés.
- Réglez SYNCHRO REC sur OFF lorsque vous enregistrez via l'entrée numérique. Vous ne pouvez pas enregistrer en monaural si SYNCHRO REC est toujours sur ON.
- Les MD enregistrés en monaural ne peuvent être reproduits qu'au moyen d'un lecteur/enregistreur MD doté de la fonction de lecture en monaural.

## Enregistrement via un microphone

Branchez un microphone stéréo (ECM-717, ECM-MS907, ECM-MS957, etc.; non fourni) sur la prise MIC (PLUG IN POWER). Lors de l'utilisation de l'enregistreur détaché de la station, vous pouvez uniquement enregistrer via le microphone. Le niveau d'enregistrement se règle automatiquement, mais vous pouvez aussi le régler manuellement.

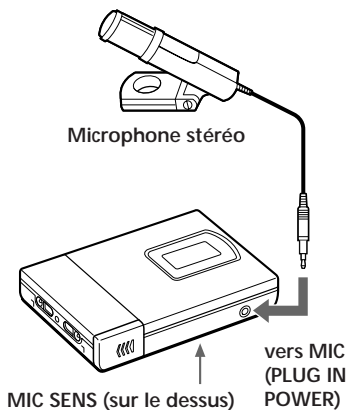

- 1 Sélectionnez la sensibilité avec MIC SENS.  
En principe, réglez-le sur HIGH. Lors de l'enregistrement de sons de forte amplitude comme un concert live, réglez-le sur LOW.

- 2 Introduisez un MD enregistrable et démarrez l'enregistrement.  
Appuyez et faites coulisser REC vers la droite.  
Pour d'autres opérations, reportez-vous à "Enregistrement direct d'un MD" (page 8). Les touches de la station comportant les mêmes noms ont la même fonction.

### Remarque

Lorsque l'enregistreur est fixé à la station, vous ne pouvez pas enregistrer via le microphone.

## Réglage manuel du niveau d'enregistrement

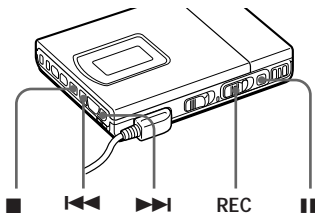

- 1 Tout en maintenant **||** enfoncé, appuyez et maintenez REC à droite pendant plus de 2 secondes.  
L'enregistreur passe en mode de veille d'enregistrement.

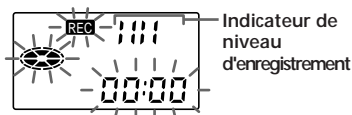

- 2 Lancez la lecture de la source.
- 3 Observez l'indicateur de niveau sur l'écran d'affichage et réglez le niveau d'enregistrement en appuyant sur **▶▶** (+) ou **◀◀** (-). Réglez le niveau de sorte que l'indicateur affiche 4 barres au niveau d'entrée moyen.

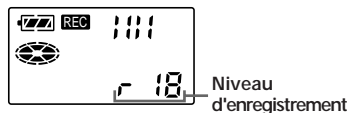

- 4 Appuyez de nouveau sur **||** pour commencer l'enregistrement.

*Pour arrêter l'enregistrement, appuyez sur ■.*

La commande de niveau d'enregistrement revient en mode de commande automatique.



Sélectionnez la sensibilité avec MIC SENS.

### Remarque

Réglez le niveau d'enregistrement pendant que l'enregistreur est en mode de veille. Vous ne pouvez pas le régler en cours d'enregistrement.

## Enregistrement via une entrée analogique (enregistrement analogique)

Si vous enregistrez au départ de la radio ou d'un disque, réalisez une connexion analogique (page 35) et enregistrez selon la procédure suivante. N'oubliez pas de régler le niveau d'enregistrement manuellement.

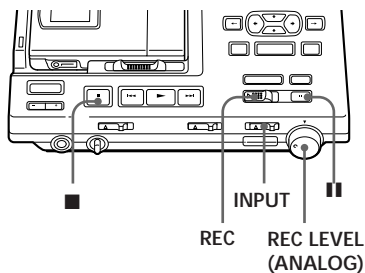

- 1 Introduisez un MD enregistrable.
- 2 Mettez INPUT sur ANALOG.
- 3 Sélectionnez le point de début d'enregistrement.  
Si vous voulez enregistrer à partir de la fin de l'enregistrement précédent, appuyez sur END SEARCH.
- 4 Tout en maintenant **||** enfoncé, appuyez et faites coulisser REC vers la droite.  
L'enregistreur se met en mode de veille d'enregistrement.

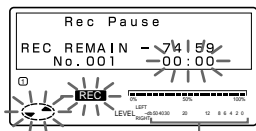

Indicateur de niveau d'enregistrement

- 5 Lancez la lecture de la source.
- 6 Observez l'indicateur de niveau sur l'écran d'affichage et réglez le niveau d'enregistrement au moyen de REC LEVEL. Réglez le niveau aux alentours de 12 (-12dB) au niveau d'entrée moyen.

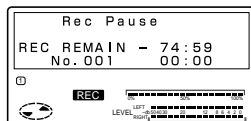

bas | élevé  
Indicateur de niveau d'enregistrement

- 7 Appuyez de nouveau sur **||** pour commencer l'enregistrement.

### Remarque

Attention que REC LEVEL reste opérant même pendant un enregistrement; si vous l'ajustez, vous modifiez également le niveau d'enregistrement.



## Vérification de la durée restante ou de la position d'enregistrement

Vous pouvez vérifier les informations telles que le temps restant sur l'écran d'affichage de la station, sur l'écran d'affichage de l'enregistreur ou sur l'écran d'affichage de la télécommande.

### Sur l'écran d'affichage de la station

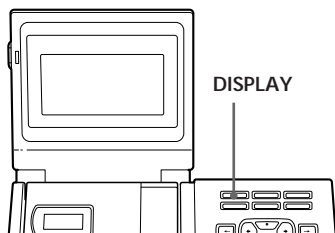

- 1** Appuyez sur DISPLAY. A chaque pression, l'écran change comme suit.

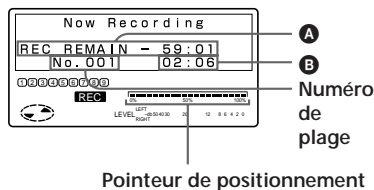

### En cours d'enregistrement

A	B
Temps restant d'enregistrement	Temps écoulé
Heure et date actuelles <sup>1)</sup>	Temps écoulé

<sup>1)</sup> Apparaît uniquement lorsque l'horloge est réglée.

### En mode d'arrêt

A	B
—	Temps écoulé
Temps restant pour l'enregistrement	Temps écoulé
Temps restant des plages sur le disque	Temps restant de la plage en cours
Heure et date actuelles <sup>1)</sup>	Temps restant

<sup>1)</sup> Apparaît uniquement lorsque l'horloge est réglée.

### Sur l'enregistreur

Il n'y a aucun affichage à l'écran de l'enregistreur lorsqu'il est fixé à la station.

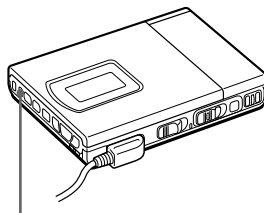

- 1** Appuyez sur DISPLAY. Chaque fois que vous appuyez sur cette touche, l'affichage change selon la séquence suivante.



### En cours d'enregistrement

A	B
Numéro de plage	Temps écoulé
—	Temps restant pour l'enregistrement
Année en cours	Mois et date en cours
—	Heure actuelle <sup>1)</sup>

<sup>1)</sup> Ne s'affichent que si l'horloge est réglée.

à suivre

## En mode d'arrêt

A	B
Numéro de plage	Temps écoulé
—	Temps restant pour l'enregistrement
Nombre de plages restantes	Temps restant pour la lecture
Année en cours	Mois et date en cours
—	Heure actuelle 1)

<sup>1)</sup> Apparaît uniquement si la plage a été identifiée.

<sup>2)</sup> Ne s'affiche que si l'horloge est réglée.

## En mode d'arrêt

A	B
Numéro de plage	Durée écoulée
Numéro de plage	Titre de la plage <sup>1)</sup>
Le nombre de plages sur le disque	Titre du disque <sup>1)</sup>
—	Mois et date en cours <sup>2)</sup>
—	Heure <sup>2)</sup>

<sup>1)</sup> Apparaît uniquement si le disque/plage a été identifié.

<sup>2)</sup> Ne s'affiche que si l'horloge est réglée.



Si vous voulez vérifier la position de lecture ou le titre de la plage en cours de lecture, reportez-vous à la page 24.

## Sur la télécommande

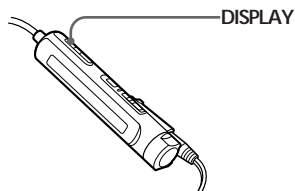

- 1 Appuyez sur DISPLAY. Chaque fois que vous appuyez sur cette touche, l'affichage change selon la séquence suivante. Lorsque l'enregistreur est fixé à la station, l'affichage ne changera pas du numéro de plage et du temps écoulé.

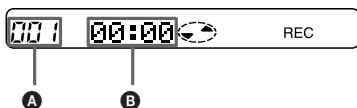

## En cours d'enregistrement

A	B
Numéro de plage	Durée écoulée
Numéro de plage	Durée d'enregistrement restante
—	Mois et date en cours <sup>1)</sup>
—	Heure <sup>1)</sup>

<sup>1)</sup> Ne s'affichent que si l'horloge est réglée.

## Réglage de l'horloge pour l'estampillage de l'heure d'enregistrement

Pour estampiller la date et l'heure sur le MD lorsque vous enregistrez, vous devez d'abord régler l'horloge. Vous pouvez régler l'horloge soit à partir de l'enregistreur détaché, soit à partir de la station lorsque l'enregistreur est fixé.

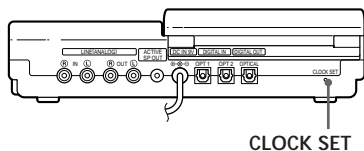

- 1 Appuyez sur **CLOCK SET**. Utilisez un objet pointu. Les chiffres de l'année clignotent. Ecran d'affichage de la station

### Ecran d'affichage de la station

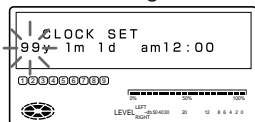

- 2 Modifiez l'année en cours en appuyant sur **↑** ou **↓**. Pour changer les chiffres rapidement, maintenez la touche enfoncée **↑** ou **↓**.
- 3 Appuyez sur **→** pour entrer l'année. Le chiffre du mois clignote.
- 4 Répétez les étapes 2 et 3 pour introduire le mois, la date, l'heure et les minutes. L'horloge démarre lorsque vous appuyez sur **TITLE/ENTER** pour entrer les minutes.

## Si vous avez commis une erreur en réglant l'horloge

Appuyez sur **■** et recommencez le réglage de l'horloge à partir de l'étape 2. Vous pouvez sauter une étape en appuyant sur **→**.

## Pour régler l'horloge sur l'enregistreur

La procédure est identique à celle du réglage de l'horloge sur la station. Appuyez sur **CLOCK SET** au bas de l'enregistreur pour faire clignoter le chiffre de l'année. Changez le chiffre avec **◀◀** ou **▶▶** et entrez avec **▶**. Lorsque vous appuyez sur **▶** pour entrer la minute, l'horloge commence à fonctionner.

Lorsque vous fixez l'enregistreur sur la station après avoir réglé l'horloge de l'enregistreur, l'horloge de la station sera synchronisée automatiquement.

## Pour afficher l'heure suivant le système à 24 heures

Appuyez sur **DISPLAY** pendant que vous réglez l'horloge. Pour afficher l'heure suivant le système à 12 heures, appuyez à nouveau sur **DISPLAY**.

## Charge de la batterie intégrée de l'horloge

Lorsque vous utilisez l'enregistreur pour la première fois où après une longue période d'inutilisation, chargez la batterie intégrée pour l'horloge.

Après avoir réglé l'horloge, laissez l'enregistreur raccordé à la source d'alimentation pendant environ 2 heures pour charger la batterie intégrée. Lorsqu'elle est chargée, la batterie intégrée offre une autonomie d'environ un mois si l'appareil n'est connecté à aucune source d'alimentation.

L'enregistreur assure automatiquement la charge de la batterie intégrée lorsqu'il est connecté à l'adaptateur secteur, à des piles sèches, au secteur ou à une batterie rechargeable.

## ► Différents modes de lecture

### Lecture d'un MD sur la station

Lisez un MD avec l'enregistreur fixé à la station en procédant comme suit. Vous pouvez également utiliser la télécommande carte.

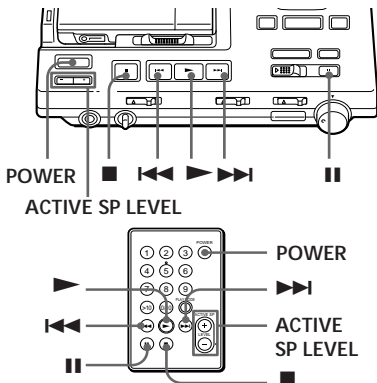

<sup>1)</sup> Pour reculer ou avancer rapidement sans écouter, appuyez sur **II**, puis maintenez **II** ou **III** enfoncé.

<sup>2)</sup> Dès que vous ouvrez le couvercle, l'endroit de début de la lecture deviendra le début de la première plage.

#### Remarque

La station se met automatiquement hors tension lorsque vous ne l'utilisez pas pendant 5 minutes en mode d'arrêt. Appuyez sur POWER ou sur ► pour remettre la station sous tension.

### Lecture avec des haut-parleurs actifs

Vous pouvez écouter le son de lecture d'un MD via des haut-parleurs actifs tels que les SRS-Z1000 (non fournis), etc., en les raccordant à la station (page 35).

Utilisez les touches de la station ou de la télécommande carte.

#### Pour régler le volume

Appuyez sur ACTIVE SP LEVEL -/+ de la station ou de la télécommande carte.

Pour	Fonction
Effectuer la lecture	Appuyez sur ►
Régler le volume des écouteurs	Réglez LEVEL sur la station
Introduire une pause	Appuyez sur <b>II</b> Appuyez de nouveau sur <b>II</b> pour reprendre la lecture
Trouver le début de la plage en cours	Appuyez une fois sur <b>II</b>
Trouver le début de la plage suivante	Appuyez une fois sur <b>III</b>
Reculer pendant la lecture <sup>1)</sup>	Maintenez <b>II</b> enfoncé
Avancer pendant la lecture <sup>1)</sup>	Maintenez <b>III</b> enfoncé
Retirer le MD	Appuyez sur <b>■</b> et ouvrez le couvercle <sup>2)</sup> .
Eteindre la station	Appuyez sur POWER

## Sélection directe d'une page (Sélection directe)

Vous pouvez sélectionner une page directement en appuyant sur le numéro de page de la télécommande carte.

- 1 Appuyez sur la ou les touches numériques correspondant au numéro de page de la page de votre choix.  
L'enregistreur reproduira la page sélectionnée.

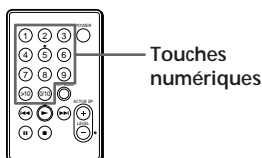

- Pour sélectionner le numéro de page 10, appuyez sur 0/10.
- Pour sélectionner un numéro de page supérieur à 10, appuyez tout d'abord sur >10, puis appuyez sur le numéro du chiffre des dizaines et puis sur le chiffre des unités. Appuyez sur 0/10 si le chiffre des unités est zéro.
- Pour sélectionner un numéro de page supérieur à 100, appuyez deux fois sur >10, puis appuyez sur le chiffre des centaines, le chiffre des dizaines et le chiffre des unités.

## Lecture des pages sélectionnées dans l'ordre de votre choix (lecture programmée)

Sélectionnez jusqu'à 20 pages et reproduisez-les dans l'ordre de votre choix.

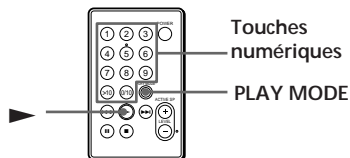

- 1 Appuyez plusieurs fois sur PLAY MODE jusqu'à ce que "PROGRAM" s'allume dans l'écran d'affichage.
- 2 Appuyez sur la ou les touches numériques correspondant au numéro de page de votre choix dans l'ordre de leur lecture.  
Les pages sont programmées en séquence. Vous pouvez programmer jusqu'à 20 pages.



Pour annuler une page, appuyez sur ERASE/DELETE sur la station.

- 3 Appuyez sur ►.  
L'enregistreur reproduira les pages dans l'ordre programmé.

### Pour afficher l'ordre des pages

Appuyez sur SELECT de la station avant la lecture. A chaque pression, le numéro de page sera affiché dans l'ordre programmé.

à suivre

## Pour modifier le programme

Appuyez sur ERASE/DELETE de la station avant la lecture pour annuler la dernière plage ou appuyez sur ■ pour annuler toutes les plages. Ensuite, rappelez l'étape 2.

## Pour programmer à partir de la station

- 1 Appuyez plusieurs fois sur MODE jusqu'à ce que "PROGRAM" s'allume sur l'écran d'affichage.
- 2 Sélectionnez le numéro de plage de votre choix au moyen des touches de curseur et appuyez sur SELECT.
- 3 Répétez l'étape 2 et sélectionnez les plages dans l'ordre de leur lecture.
- 4 Appuyez sur ►.

### Remarque

Le programme sera supprimé si vous effectuez l'une des opérations suivantes:

- appuyez sur ■
- retirez le disque
- détachez l'enregistreur de la station
- enregistrez ou éditez

## Lecture de plages répétée

Vous pouvez activer la lecture de plages répétée suivant trois modes — lecture répétée du MD entier, lecture répétée d'une plage et lecture répétée aléatoire.

### Sur l'enregistreur

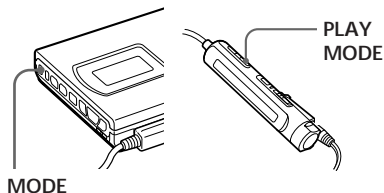

### Sur la station

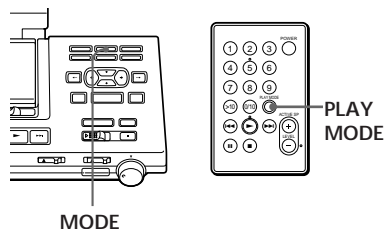

- 1 Appuyez plusieurs fois sur MODE (PLAY MODE de la télécommande) pendant la lecture jusqu'à ce que l'indication du mode de lecture de votre choix apparaisse sur l'écran d'affichage.

Mode de lecture	enregistreur télécommande	Station
Toutes les plages sont reproduites de façon répétée. (All Repeat)	" C "	REPEAT
Une seule plage est reproduite de façon répétée. (Single Repeat)	" C 1 "	REPEAT 1
Toutes les plages sont reproduites de façon répétée dans un ordre aléatoire. (Shuffle Repeat)	" C SHUF "	REPEAT SHUFFLE

### Pour annuler la lecture répétée

Appuyez plusieurs fois sur MODE (PLAY MODE de la télécommande) jusqu'à ce que "REPEAT" " C " disparaisse de l'écran d'affichage.

## Renforcer les graves (DIGITAL MEGA BASS)

La fonction d'extrêmes graves Mega Bass intensifie les basses fréquences pour une qualité de restitution sonore accrue. Vous pouvez utiliser cette fonction uniquement avec l'enregistreur détaché de la station.

### DIGITAL MEGA BASS

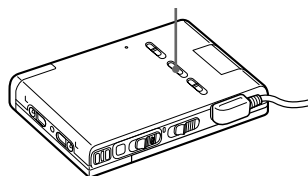

- 1 Mettez DIGITAL MEGA BASS sur "1" ou "2".

Les sons graves seront accentués en conséquence (1: effet modéré, 2: effet puissant).

### Remarques

- Si le son présente des distorsions lors de l'accentuation des graves, baissez le volume.
- La fonction Mega Bass n'affecte pas le son enregistré.

## Protection de votre ouïe (AVLS)

La fonction AVLS (Automatic Volume Limiter System) de limitation automatique du volume limite le volume maximum de manière à préserver votre ouïe. Vous pouvez utiliser cette fonction uniquement avec l'enregistreur détaché de la station.

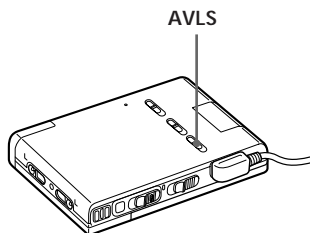

- 1 Mettez AVLS sur LIMIT. "AVLS" apparaîtra sur l'écran d'affichage et le volume sera limité à un niveau modéré.

## Vérification de la durée restante ou de la position de lecture

Vous pouvez vérifier les informations telles que le nom de la plage et du disque sur l'écran d'affichage de la station, sur l'écran d'affichage de l'enregistreur ou sur l'écran d'affichage de la télécommande.

### Sur la station

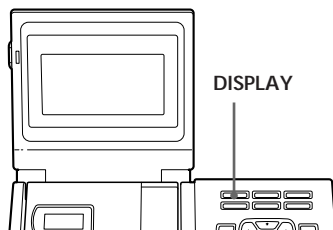

- 1 Appuyez sur DISPLAY pendant la lecture. A chaque pression sur la touche, l'écran d'affichage change comme suit.

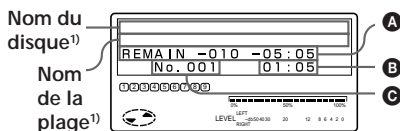

	A	B	C
Nom du disque <sup>1)</sup>	—	Temps écoulé	Numéro de plage
Nom de la plage <sup>1)</sup>		Durée restante de la plage en cours	Numéro de plages restantes et temps restant
	Heure et date d'enregistrement	Durée d'enregistrement <sup>2)</sup>	Année/ mois/date <sup>2)</sup>

<sup>1)</sup> Apparaît uniquement si le disque/la plage a été identifié.

<sup>2)</sup> Ne s'affiche que si l'horloge est réglée.



## Sur l'enregistreur

Il n'y a aucun affichage à l'écran de l'enregistreur lorsqu'il est fixé à la station.

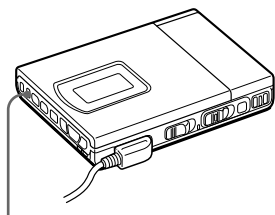

DISPLAY

- Appuyez sur DISPLAY pendant la lecture. A chaque pression sur la touche, l'écran d'affichage change comme suit.



A	B
Numéro de plage	Temps écoulé
Numéro de plage	Temps restant sur la plage en cours
Nombre de plages restantes	Temps restant
Année d'enregistrement <sup>1)</sup>	Mois et date d'enregistrement <sup>1)</sup>
—	Durée d'enregistrement <sup>1)</sup>

<sup>1)</sup> Apparaît uniquement si la date et l'heure d'enregistrement ont été indiquées.

## Sur la télécommande

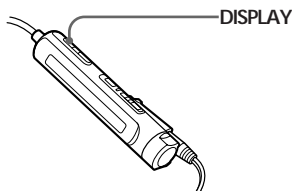

- Appuyez sur DISPLAY pendant la lecture. A chaque pression sur la touche, l'écran d'affichage change comme suit. Lorsque l'enregistreur est fixé à la station, l'écran d'affichage ne changera pas du numéro de plage et du temps restant.

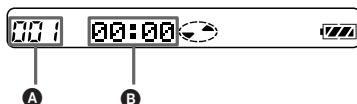

A	B
Numéro de plage	Durée écoulée
Numéro de plage	Titre de la plage <sup>1)</sup>
Le nombre de plages sur le disque	Titre du disque <sup>1)</sup>
—	Mois et date d'enregistrement <sup>2)</sup>
—	Durée enregistrée <sup>2)</sup>

<sup>1)</sup> Apparaît uniquement si le disque/plage a été identifiée.

<sup>2)</sup> Ne s'affiche que si l'horloge est réglée.



Si vous voulez vérifier la durée restante ou la position d'enregistrement pendant un enregistrement ou en mode d'arrêt, reportez-vous à la page 17.

## ► Montage de plages enregistrées

Vous pouvez monter vos propres enregistrements en ajoutant ou en supprimant des repères de plage ou encore en effaçant des plages. Les MD préenregistrés ne peuvent être montés.

### Remarques sur le montage

- Ne déplacez pas l'enregistreur et n'actionnez pas la molette jog pendant que l'indication "Toc Edit"\* clignote dans la fenêtre d'affichage.
- Vous ne pouvez pas monter des plages sur un MD protégé contre l'enregistrement. Avant de monter des plages, refermez le taquet sur le côté du MD.

\* TOC = Table des matières

## Suppression de plages (ERASE)

### Pour effacer une plage

Assurez-vous qu'il s'agit bien de la plage que vous désirez effacer.

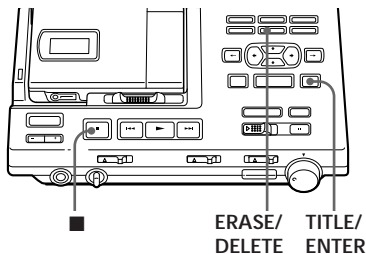

- 1 Appuyez sur ERASE/DELETE pendant la lecture de la plage que vous voulez effacer. "Erase OK? → Push Enter" apparaît sur l'écran d'affichage et l'enregistreur entame la lecture répétée de la plage sélectionnée. Pour annuler la suppression, appuyez sur ■.

- 2 Vérifiez le numéro de la plage dans la fenêtre d'affichage et appuyez sur TITLE/ENTER. L'enregistreur commencera à reproduire la plage suivante.

La plage est effacée du MD et les plages restantes sont renumérotées.

### Pour effacer un passage d'une plage

Ajoutez des repères de plage au début et à la fin du passage que vous voulez effacer (page 27) et supprimez ensuite ce passage.

### Pour effacer un disque complet

Vous pouvez supprimer toutes les plages et toutes les données d'un MD en une seule opération.

Vérifiez le contenu du disque que vous voulez effacer.

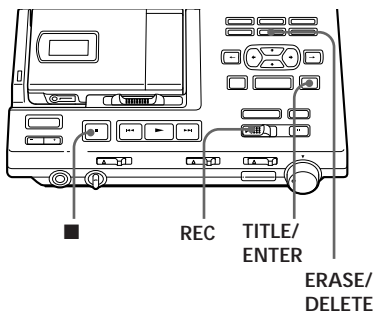

- 1 En mode d'arrêt, maintenez la touche ERASE/DELETE enfoncée et appuyez et faites coulisser REC vers la droite. "All Erase OK? → Push Enter" apparaît sur l'écran d'affichage. Pour annuler la suppression, appuyez sur ■.
- 2 Appuyez sur TITLE/ENTER. L'indication "Toc Edit" clignote dans la fenêtre d'affichage. Lorsque le MD est supprimé, "BLANK DISC" apparaîtra sur l'écran d'affichage.

## Insertion de repères de plage (TRACK MARK ON)

Vous pouvez ajouter des repères de plage de façon à ce que la partie suivant le repère de la nouvelle plage soit comptée comme une nouvelle plage.

Les numéros de plage augmentent comme suit.



↓ Insertion d'un repère de plage



Le numéro de plage augmente

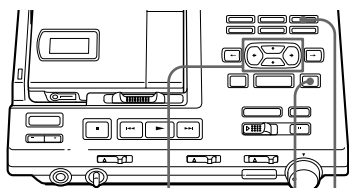

Touches de curseur TITLE/ENTER  
TRACK MARK

- 1 Pendant la lecture ou la pause d'un MD, appuyez sur TRACK MARK de la station à l'endroit où vous désirez ajouter un repère.  
"Rehearsal" et "Track Mark ON OK? → Push Enter" apparaîtront. Un segment de quatre secondes s'affichera plusieurs fois. Appuyez sur les touches de curseur pour régler l'endroit à marquer d'un repère. Il ne peut plus être déplacé vers l'avant ou vers l'arrière pendant huit secondes maximum, par incréments de 0,06 seconde.  
Pour annuler l'ajout d'un repère de plage, appuyez sur ■.

- 2 Appuyez sur TITLE/ENTER.  
"Track Mark ON" s'affichera.  
Un repère de plage est ajouté et la portion suivant le repère sera considéré comme nouvelle plage.

## Pour introduire un repère de plage sur l'enregistreur

Appuyez sur T MARK en cours de lecture ou de pause. Un repère de plage sera ajouté lorsque vous appuyez sur la touche.

## Pour insérer des repères de plage en cours d'enregistrement

Appuyez sur TRACK MARK de la station, T MARK sur l'enregistreur ou TRACK MARK de la télécommande. Un repère de plage sera ajouté à l'endroit où vous avez appuyé sur la touche.

### Remarque

Lorsque vous ajoutez un repère de plage avec l'enregistreur ou lorsque vous ajoutez un repère de plage durant l'enregistrement, le repère est ajouté à l'endroit où vous avez appuyé sur la touche T MARK ou TRACK MARK. Vous ne pouvez en ajuster la position à l'aide des touches curseur.

## Suppression de repères de plage (TRACK MARK OFF)

Lorsque vous enregistrez via une entrée (ligne) analogique, il se peut que des repères de plage inutiles soient enregistrés. Vous pouvez supprimer un repère de plage de façon à combiner les plages qui se trouvent avant et après le repère de plage. Les numéros de plages change selon la séquence suivante.

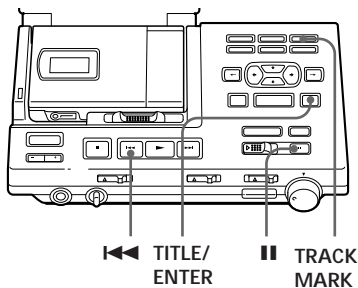
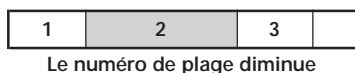
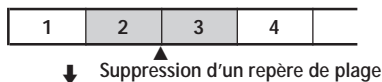

- 1 Pendant la lecture de la plage dont vous voulez supprimer le repère de plage, appuyez sur **||** pour passer en mode de pause.
- 2 Recherchez le repère de plage en appuyant légèrement sur **◀◀**. Par exemple, pour supprimer le troisième repère de plage, localisez le début de la troisième plage. L'indication "00:00" apparaît dans la fenêtre d'affichage.

- 3 Appuyez sur TRACK MARK de la station. "Rehearsal" et "Track Mark OFF OK? → Push Enter" apparaîtront alternativement. Un segment de quatre secondes sera lu de manière répétitive. Pour annuler la suppression, appuyez sur **■**.

- 4 Appuyez sur TITLE/ENTER. "Track Mark OFF" sera affiché. Le repère de plage est supprimé et les deux plages sont combinées. Le numéro de la plage qui vient d'être combinée correspondra à celui de la première plage. Les plages suivantes seront renumérotées.

### Pour supprimer un repère de plage sur l'enregistreur

Appuyez sur **◀◀** ou **▶▶** en cours de pause pour retrouver le repère de plage que vous désirez supprimer. Appuyez sur T MARK.

#### Remarque

Lorsque vous effacez un repère de plage avec l'enregistreur, le repère est effacé à l'endroit où vous avez appuyé sur la touche T MARK. Il n'y aura pas de lecture répétée.



Lorsque vous supprimez un repère de plage, la date, l'heure et le nom assignés au repère sont également supprimés.

## Déplacement de pages enregistrées (MOVE)

Vous pouvez modifier l'ordre des pages enregistrées.

### Avant le déplacement

Page A	Page B	Page C	Page D
1	2	3	4

Après déplacement

Déplacement de la page C de la troisième à la deuxième position.

Page A	Page C	Page B	Page D
1	2	3	4

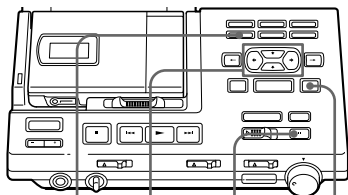

MOVE/INSERT      ||      TITLE/ENTER  
Touches de curseur

- 1 En mode de lecture ou de pause de la page que vous désirez déplacer, appuyez sur MOVE/INSERT. Pour l'exemple ci-dessus, "Move No.003 → No.003" et "OK? → Push Enter" apparaissent sur l'écran d'affichage.
- 2 Appuyez sur les touches de curseur pour sélectionner la nouvelle position de la page.  
← ou ↓ diminue le numéro de page.  
↑ ou → augmente le numéro de page. Pour annuler le déplacement, appuyez sur ■.
- 3 Appuyez à nouveau sur TITLE/ENTER. Le déplacement est terminé et l'enregistreur reproduit la page déplacée.

## Identification des enregistrements (TITLE)

Vous pouvez identifier les MD et les pages que vous avez enregistrés au moyen de lettres, de numéros et de repères. Chaque identification peut se composer d'un maximum de 200 caractères et chaque MD peut contenir jusqu'à environ 1700 caractères.

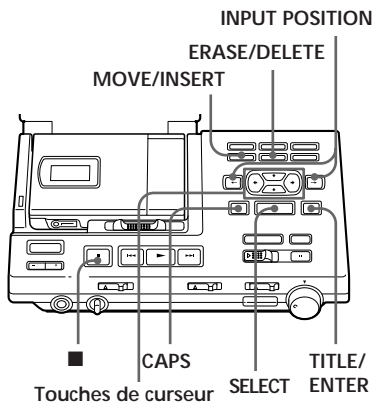

■      CAPS      TITLE/ENTER  
Touches de curseur      SELECT      ENTER

- 1 Pour identifier une page, activez la lecture de la page que vous voulez identifier. Pour identifier un MD, introduisez le MD que vous désirez identifier. Si un MD se trouve déjà dans l'appareil, appuyez sur ■ pour arrêter.
- 2 Appuyez sur TITLE/ENTER. Le titre de disque et un ensemble de caractères s'afficheront.
- 3 Appuyez sur les touches de curseur pour sélectionner un caractère et appuyez sur SELECT pour confirmer.



Curseur

à suivre

Appuyez sur	Pour
CAPS	Permuter entre l'alphabet, les symboles et les numéros et les échantillons de titre.
Touches de curseur	Déplacer le curseur vers le haut/bas/droite/gauche.
INPUT POSITION ←/→	Déplacer la position d'entrée à gauche/droite.
SELECT	Entrer une lettre et déplacez la position d'entrée vers la droite.
■	Annuler l'identification.
MOVE/INSERT	Insérer un espace blanc.
ERASE/DELETE	Supprimer une lettre et déplacer la position d'entrée vers la gauche.

**4** Répétez l'étape 3 jusqu'à ce que vous ayez introduit tous les caractères de l'identification.

**5** Appuyez sur TITLE/ENTER.  
La plage ou le disque est identifié.

*Pour annuler l'identification, appuyez sur ■.*

### Caractères disponibles

- Lettres majuscules et minuscules de l'alphabet anglais
- Numéros de 0 à 9
- ! " # \$ % & ( ) \* + - . ; < = > ?  
@ \_ ` ' , / : \_ (espace)

### Pour utiliser les échantillons de titre

Utilisez l'un des 21 mots/phrases échantillons comme nom de disque, titre de plage ou message.

Appuyez sur ←/→ pour modifier la page.

Appuyez sur ↑/↓ pour déplacer le curseur (>) vers le haut ou vers le bas.

Appuyez sur SELECT pour entrer le titre choisi avec le curseur.

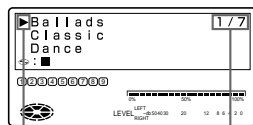

Curseur

Indication de la page

### Pour renommer des enregistrements

Suivez les étapes 1 et 2 pour afficher l'identification de la plage ou du MD. Introduisez un nouveau caractère à la place de celui que vous voulez remplacer et appuyez ensuite sur TITLE/ENTER.

### Remarques

- Vous ne pouvez pas renommer des MD préenregistrés ou identifier des MD non enregistrés.
- L'enregistreur est capable d'afficher, mais ne peut pas effectuer d'identification avec les caractères "Katakana" japonais.

## Annulation de la dernière opération d'édition (UNDO)

Vous pouvez annuler la dernière opération effectuée et revenir à l'état précédent.

Toutefois, vous ne pouvez pas annuler une opération d'édition si vous avez effectué l'une des opérations suivantes juste après avoir:

- fait coulisser le commutateur REC
- mis la station hors tension ou retiré le MD
- retiré l'enregistreur de la station
- laissé l'enregistreur et la station hors fonction pendant plus de 5 minutes
- retiré l'adaptateur secteur de la prise murale

**1** Appuyez sur UNDO en mode d'arrêt.

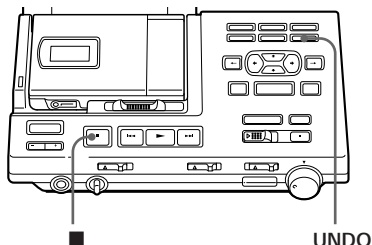

Les messages suivants apparaîtront en fonction de la dernière opération d'édition effectuée.

Fonction	Message
Suppression d'une page	"Erase Undo OK?"
Suppression de toutes les pages	"All Erase Undo OK?"
Insertion d'un repère de page	"Track Mark ON Undo OK?"
Suppression d'un repère de page	"Track Mark OFF Undo OK?"
Déplacement d'une page	"Move Undo OK?"
Nomination d'un disque	"Disc Name Undo OK?"
Nomination d'une page	"Track Name Undo OK?"

**2** Appuyez sur TITLE/ENTER. "TOC EDIT" apparaîtra pendant quelques secondes et le MD reviendra à son état préalable.

*Pour annuler UNDO, appuyez sur ■.*

### Remarque

Une fois que vous avez annulé une opération d'édition, vous ne pouvez plus annuler l'annulation pour revenir à l'opération d'édition d'origine.

## ► Autres fonctions utiles

### Verrouillage des commandes (HOLD)

Utilisez cette fonction pour éviter que les commandes soient accidentellement actionnées lorsque vous transportez l'enregistreur.

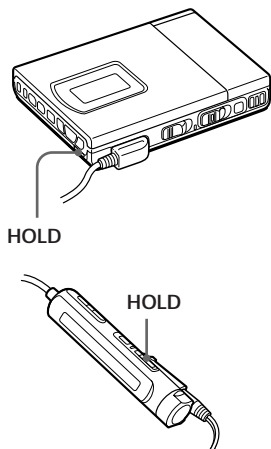

- 1 Faites coulisser HOLD dans le sens de la ➡.  
Sur l'enregistreur, faites coulisser HOLD de façon à verrouiller les commandes de l'enregistreur. Sur la télécommande, faites coulisser HOLD de façon à verrouiller les commandes de la télécommande.

Faites coulisser HOLD dans le sens opposé à la flèche pour déverrouiller les commandes.



La fonction HOLD de l'enregistreur est désactivée pendant qu'il est fixé à la station. La fonction HOLD de la télécommande n'est pas affectée.

### Enregistrement/lecture au moyen d'un programmeur

Commencez l'enregistrement ou la lecture à une heure présélectionnée à l'aide du programmeur audio (en option).

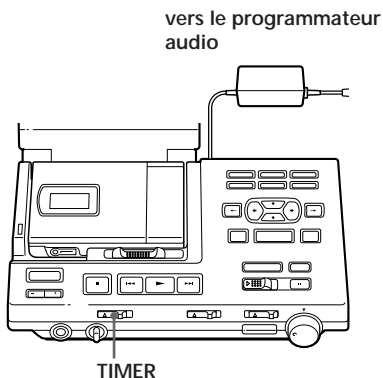

- 1 Branchez l'adaptateur secteur de la station au programmeur audio (en option).
- 2 Réglez manuellement le niveau d'enregistrement et appuyez sur ■ lorsque vous effectuez un enregistrement via l'entrée analogique (étapes 4 à 6 de "Enregistrement via l'entrée analogique" à la page 16).
- 3 Mettez TIMER sur "REC" ou "PLAY". Pour commencer l'enregistrement à l'heure présélectionnée: sélectionnez "REC". L'enregistrement commencera automatiquement après la partie qui est déjà enregistrée sur le MD.  
Pour commencer la lecture à l'heure présélectionnée: sélectionnez "PLAY".



#### 4 Réglez l'heure sur le programmeur audio et mettez l'appareil hors tension.

Le programmeur audio se mettra en route automatiquement à l'heure présélectionnée et mettra à son tour la station sous tension.

#### *Remarque*

- Pour enregistrer manuellement à l'aide d'un programmeur audio, appuyez sur MODE pendant 2 secondes ou plus après l'étape 3. Le réglage de l'enregistrement par programmeur s'affichera. Si le mode d'enregistrement est "Stéréo", appuyez de nouveau sur MODE de sorte qu'il passe en "Monaural".
- Si vous utilisez la station pour la première fois ou après une longue période d'inutilisation, veillez à recharger la batterie de secours intégrée à la station avant d'utiliser un programmeur. L'enregistreur utilise cette batterie de secours lorsqu'il écrit des informations de table des matières (TOC) (page 49) après que l'enregistrement programmé est terminé et que l'appareil est mis hors tension. Pour recharger la batterie intégrée, branchez l'adaptateur secteur à la station. Une recharge complète dure environ 10 heures. La batterie offrira alors une autonomie d'une semaine; ne réglez pas le programmeur pour commencer l'enregistrement après plus d'une semaine.

## ► Connexion et sources d'alimentation

### Raccordement pour l'enregistrement — connexion aux lecteurs CD, etc.

Enregistrement de sons provenant d'un autre appareil sur la station. La connexion change selon qu'il s'agit de numérique ou d'analogique. Effectuez le branchement en conséquence.

### Raccordement pour l'enregistrement numérique

Le convertisseur du taux d'échantillonnage intégré vous permet de raccorder des sources numériques avec un taux d'échantillonnage différent (tel qu'un syntoniseur BS ou une platine DAT) et d'enregistrer numériquement. Après le branchement, mettez le commutateur INPUT sur OPT1 ou OPT2 en fonction de la connexion.

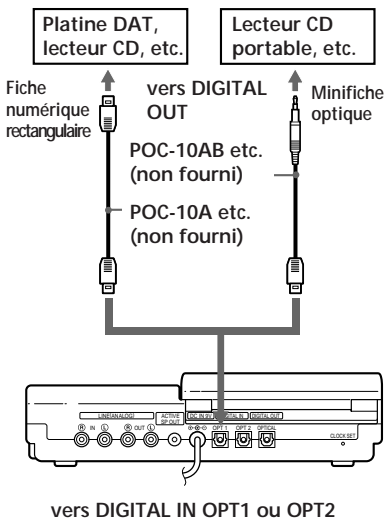

### Raccordement pour l'enregistrement analogique

Après avoir effectué le raccordement, réglez le commutateur INPUT sur ANALOG et ajustez le niveau d'enregistrement (page 16).

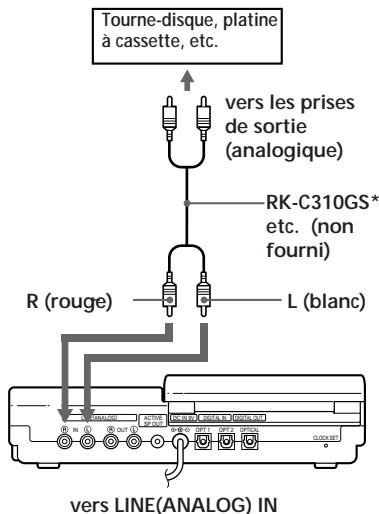

\*Utilisez les câbles de raccordement sans atténuateur.

## Raccordement pour la lecture — connexion à des amplificateurs ou haut-parleurs actifs

Lecture ou enregistrement de sons de l'enregistreur sur un autre appareil. Le branchement diffère en fonction de l'usage et du type d'équipement. Effectuez le branchement en conséquence.

## Raccordement à un appareil numérique

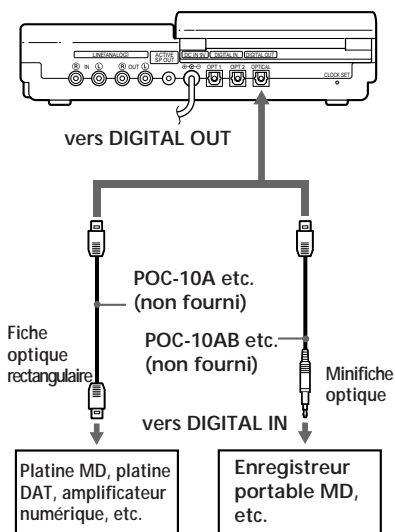

## Raccordement à un appareil analogique

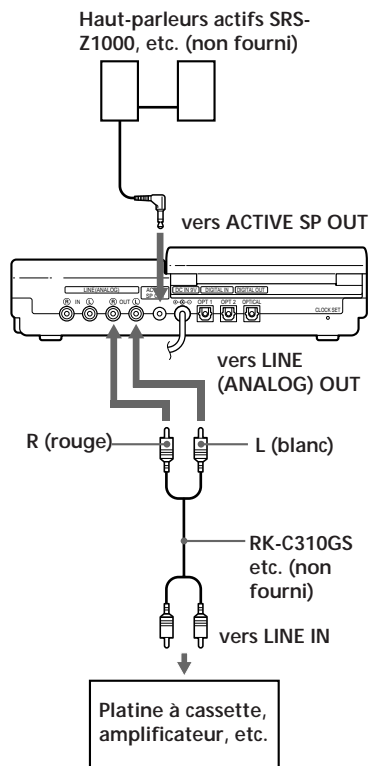

## Sources d'alimentation

Vous pouvez utiliser les sources d'alimentation suivantes:

Lorsque l'enregistreur est fixé à la station  
— secteur (prise murale)

Lorsque l'enregistreur est utilisé sur sa propre alimentation à l'aide du compartiment à batterie de l'enregistreur

— batterie rechargeable au lithium-ion LIP-8 (fournie)

utilisation du boîtier de piles externe fourni

— deux piles sèches LR6 (AA)

## Utilisation de la station sur secteur

La station ne peut être alimentée que sur secteur.

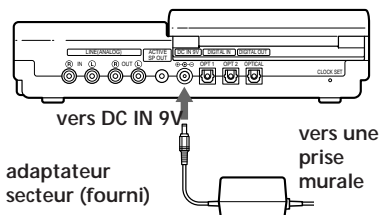

## Utilisation d'une batterie rechargeable au lithium ion

Avant d'utiliser la batterie rechargeable au lithium ion LIP-8 fournie pour la première fois, chargez-la sur la station.

**1** Branchez la station sur le secteur (prise murale).

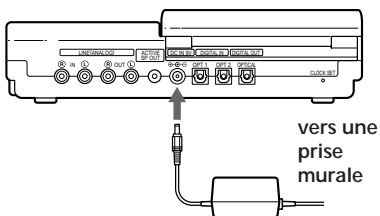

**2** Introduisez la batterie rechargeable au lithium-ion LIP-8 (fournie) dans le compartiment à batterie de l'enregistreur et fermez le couvercle.

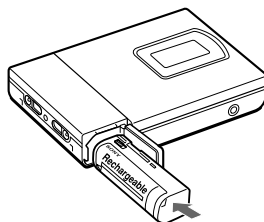

**3** Fixez l'enregistreur sur la station.  
□ apparaîtra sur l'écran d'affichage et la recharge commencera.

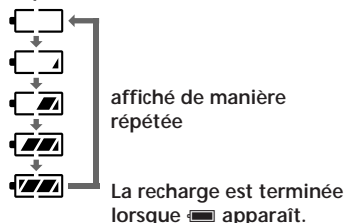
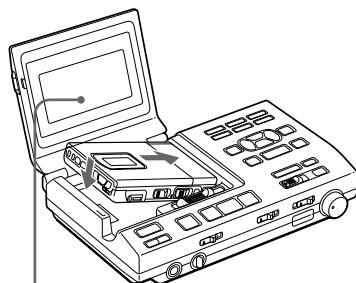

Une batterie rechargeable introduite dans le compartiment de batterie de la station se recharge que la station soit sous tension ou non, tant que l'adaptateur secteur est raccordé correctement.

## Pour recharger sur la station avec l'enregistreur détaché

La batterie rechargeable au lithium-ion LIP-8 peut également être rechargée sur la station avec l'enregistreur détaché.

- 1 Faites glisser le commutateur OPEN sur le côté de la station dans le sens de la flèche.

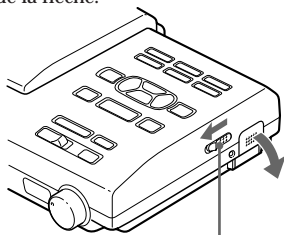

OPEN

- 2 Introduisez la batterie rechargeable au lithium-ion (fournie) dans le compartiment à batterie de la station et fermez le couvercle.

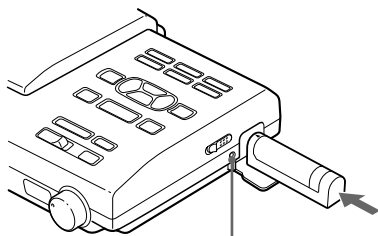

**Indicateur CHARGE:**  
s'allume en cours de charge. S'éteint lorsque la recharge est complète.



Si la batterie rechargeable est introduite à la fois dans l'enregistreur et dans la station, la batterie dans l'enregistreur se charge en premier lieu et l'indicateur CHARGE clignote.

## Temps de charge

80%    Approx. 2 heures

100%    Approx. 3 heures

(Pour charger une batterie complètement déchargée)

## Utilisation de l'enregistreur sur piles sèches

Utilisez le boîtier de piles externe fourni.

- 1 Fixez le boîtier de piles fourni.

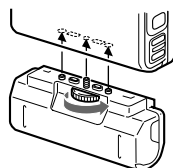

- 2 Introduisez les deux piles sèches LR6 (AA) (non fournies).

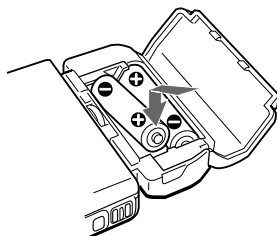

### Remarque

Lors de l'utilisation conjointe de la batterie rechargeable au lithium-ion et de piles sèches, arrêtez l'utilisation de l'appareil avant de changer la ou les pile(s), même lors du changement d'une des deux piles.

## Autonomie de la batterie<sup>1)</sup>

Pour des enregistrements plus longs, nous vous recommandons d'utiliser l'enregistreur fixé sur la station.

Batterie/piles	Enregistrement <sup>2)</sup>	Lecture
Batterie rechargeable au lithium ion LIP-8	Approx. 3,5 heures	Approx. 5,5 heures
Deux piles sèches alcalines LR6 (AA) Sony	----- <sup>3)</sup>	Approx. 9 heures
LIP-8 + Deux LR6 (AA)	----- <sup>3)</sup>	Approx. 16 heures

<sup>1)</sup>L'autonomie de la batterie peut être plus courte en fonction des conditions d'utilisation et de la température ambiante.

<sup>2)</sup>Lorsque vous enregistrez, utilisez une batterie entièrement rechargée.

<sup>3)</sup>La durée d'enregistrement varie en fonction des piles alcalines.

## Quand remplacer les piles

Lorsque les piles sèches ou la batterie rechargeable sont faibles,  ou "LoBATT" clignote sur l'écran d'affichage de l'enregistreur ou de la télécommande. Remplacez les piles sèches ou rechargez la batterie rechargeable.

## ► Informations complémentaires

### Précautions

#### Sécurité

N'introduisez pas d'objets étrangers dans la prise DC IN 9 V.

#### Sources d'alimentation

- Utilisez trois piles LR6 (AA), le courant secteur on une batterie rechargeable au lithium ion.
- Si vous utilisez l'enregistreur chez vous: Utilisez l'adaptateur secteur fourni avec cet enregistreur. N'utilisez aucune autre type d'adaptateur secteur, qui risquerait de provoquer un dysfonctionnement de l'enregistreur.

Polarité de la fiche



- L'enregistreur n'est pas déconnecté de la source d'alimentation secteur aussi longtemps qu'il reste raccordé à la prise murale, même si l'enregistreur proprement dit a été mis hors tension.
- Si vous prévoyez de ne pas utiliser cet enregistreur pendant une période prolongée, déconnectez la source d'alimentation (adaptateur secteur, piles sèches, batterie rechargeable ou batterie de voiture). Pour débrancher l'adaptateur secteur de la prise murale, saisissez l'adaptateur proprement dit; ne tirez jamais sur le cordon.

#### Surchauffe interne

Une surchauffe interne risque de se produire si vous utilisez l'enregistreur pendant une période prolongée. Dans ce cas, mettez l'enregistreur hors tension de façon à le laisser refroidir.

#### Installation

- N'utilisez jamais l'enregistreur là où il sera soumis à des conditions extrêmes de luminosité, de température, d'humidité ou de vibrations.
- N'enveloppez jamais l'enregistreur dans quoi que ce soit lorsque vous l'utilisez avec l'adaptateur secteur. Une surchauffe interne risque d'entraîner un dysfonctionnement de l'enregistreur ou des dégâts.

## Casque d'écoute

### *Sécurité routière*

N'utilisez pas le casque d'écoute pendant la conduite d'une voiture, d'une bicyclette ou de tout véhicule motorisé. L'utilisation d'un casque d'écoute peut être dangereuse dans la circulation et est illégale dans certains endroits. Il peut également être dangereux d'utiliser le casque d'écoute à volume élevé en marchant, et plus particulièrement lorsque vous franchissez un passage protégé. Redoublez de vigilance ou interrompez l'écoute dans des situations à risque.

### *Prévention des troubles de l'ouïe*

Évitez d'utiliser le casque d'écoute à volume très élevé. Les médecins déconseillent l'écoute prolongée à volume élevé. Si vous percevez un bourdonnement dans les oreilles, réduisez le volume ou interrompez l'écoute.

### *Respect d'autrui*

Maintenez le volume à un niveau modéré. Cela vous permettra d'entendre les sons extérieurs et d'être attentif à votre entourage.

## Cartouche des minidisques

- Ne forcez pas l'ouverture de l'obturateur du disque.
- N'exposez pas le disque à la lumière, à des températures extrêmes, à l'humidité ou à de la poussière.

## Entretien

- Nettoyez le boîtier de l'enregistreur à l'aide d'un chiffon doux légèrement imprégné d'eau ou d'une solution détergente neutre. N'utilisez pas de tampon abrasif, de poudre à récurer ou de solvant tel que de l'alcool ou du benzène, qui risquent de ternir le fini.
- Essayez la cartouche du disque à l'aide d'un chiffon sec pour en éliminer la poussière.
- De la poussière sur l'objectif peut empêcher l'appareil de fonctionner correctement. Refermez le couvercle du compartiment à disque après avoir introduit ou éjecté un MD.

## Remarques sur les piles

Une utilisation incorrecte des piles peut entraîner une fuite d'électrolyte ou une explosion des piles. Pour éviter de tels accidents, appliquez les mesures de précaution suivantes :

- Positionnez correctement les bornes + et - des piles.
- N'installez pas simultanément des piles neuves et usagées ou des piles de différents types.
- Ne tentez pas de recharger des piles sèches.
- Si vous prévoyez de ne pas utiliser l'enregistreur pendant une période prolongée, retirez-en les piles.
- Si une pile fuit, essayez soigneusement tout l'électrolyte qui s'est écoulé dans le compartiment à piles avant d'installer de nouvelles piles.

## Remarques sur la pile au lithium

- Gardez la pile au lithium hors de la portée des enfants. En cas d'ingestion, consultez immédiatement un médecin.
- Essayez la pile avec un chiffon sec de façon à assurer un bon contact.
- Installez la pile en respectant la polarité.
- Ne saisissez pas la pile avec des pinces métalliques, car vous risquez sinon de provoquer un court-circuit.
- Ne brisez pas la pile et ne la jetez pas au feu, car elle risquerait d'exploser. Éliminez les piles usagées conformément aux dispositions en la matière.

## ATTENTION

Danger d'explosion si la pile est remplacée incorrectement. Remplacez la pile uniquement par une pile de type identique ou équivalent à celui préconisé par le fabricant de l'appareil. Éliminez les piles usagées conformément aux instructions du fabricant.

## Remarque sur les bruits mécaniques

L'enregistreur produit des bruits mécaniques lorsqu'il fonctionne. Ces bruits sont causés par le système d'économie d'énergie de l'enregistreur et ne constituent pas un dysfonctionnement.

## Pour protéger un MD enregistré

Pour protéger un MD contre l'enregistrement, faites coulisser le taquet situé sur le côté du MD de façon à décaler l'orifice. Dans cette position, le MD ne peut être enregistré. Pour réenregistrer sur ce MD, ramenez le taquet dans sa position de départ de manière à ce que le taquet soit à nouveau visible.

### Arrière du MD

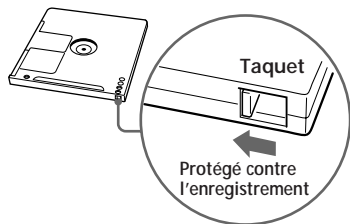

## Remarque sur l'enregistrement numérique

Cet enregistreur utilise le système de gestion de copie en série (Serial Copy Management System) qui ne vous permet de réaliser que des copies de première génération d'informations préenregistrées. Vous ne pouvez réaliser de copies de MD enregistrés par vos soins au moyen d'un raccordement analogique (sortie de ligne).

Lecteur CD,  
lecteur MD, etc.

↓ Enregistrement numérique

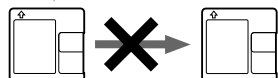

MD enregistré par vos soins    Pas d'enregistrement numérique    MD enregistrable

Si vous avez des questions ou des difficultés au sujet de cet enregistreur, consultez votre revendeur Sony.

## Pour les clients en Europe Élimination de la station

La station comporte deux piles internes au nickel-cadmium qui servent à l'alimentation du programmeur d'enregistrement/lecture. Lorsque vous éliminez la station, n'oubliez pas de retirer les piles internes en appliquant la procédure suivante. Éliminez ces piles conformément aux dispositions en la matière (recyclez-les).

- 1 Débranchez l'adaptateur secteur.
- 2 Retirez le bouton de commande REC LEVEL.

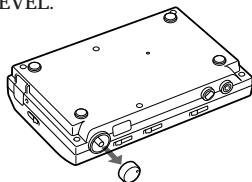

- 3 Dévissez six vis à l'arrière de l'appareil et démontez le boîtier.

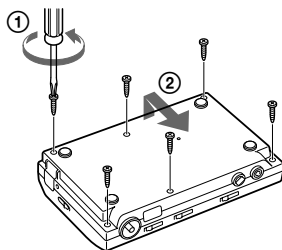

- 4 Retirez les piles à l'aide d'un tournevis négatif, etc.

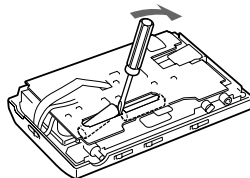

## Remarques

- Ne démontez en aucune circonstance le boîtier de la station, sauf pour en éliminer les piles.
- Ne court-circuitez pas les bornes positive et négative des piles extraites.



## Dépannage

Si un problème quelconque persiste après avoir appliqué ces remèdes, demandez conseil auprès de votre revendeur Sony.

### Enregistreur

Symptôme	Cause/Solution
Fonctionnement impossible.	<ul style="list-style-type: none"><li>• La fonction HOLD s'active ("HOLD" apparaît dans la fenêtre d'affichage lorsque vous appuyez sur une touche d'exploitation sur l'enregistreur).<ul style="list-style-type: none"><li>➔ Désactivez HOLD en faisant coulisser le commutateur HOLD dans le sens contraire de la flèche (page 32).</li></ul></li><li>• La batterie rechargeable ou les piles sèches sont faibles ([/ ] ou "LoBATT" clignote sur l'écran d'affichage).<ul style="list-style-type: none"><li>➔ Rechargez la batterie rechargeable/remplacez les piles sèches (pages 36, 37).</li></ul></li><li>• La batterie rechargeable ou les piles sèches n'ont pas été mises en place correctement.<ul style="list-style-type: none"><li>➔ Installez la ou les batterie(s) en respectant la polarité (pages 36, 37).</li></ul></li></ul>
Le couvercle ne s'ouvre pas.	<ul style="list-style-type: none"><li>• Le verrou du couvercle n'est pas débloqué.<ul style="list-style-type: none"><li>➔ Faites coulisser OPEN après avoir rechargé la batterie rechargeable/remplacé les piles sèches ou fixé l'enregistreur sur la station.</li></ul></li></ul>
Enregistrement/édition impossible.	<ul style="list-style-type: none"><li>• Le microphone n'est pas raccordé (lors d'un enregistrement avec l'enregistreur détaché de la station).<ul style="list-style-type: none"><li>➔ Branchez le microphone.</li></ul></li><li>• Le niveau d'enregistrement est insuffisant (durant un enregistrement manuel).<ul style="list-style-type: none"><li>➔ Réglez le niveau d'enregistrement (page 15).</li></ul></li></ul>
Aucun son ne passe par les écouteurs.	<ul style="list-style-type: none"><li>• La fiche des écouteurs n'est pas raccordée fermement.<ul style="list-style-type: none"><li>➔ Enfoncez la fiche des écouteurs fermement dans la télécommande. Enfoncez la fiche de la télécommande fermement dans /REMOTE.</li></ul></li><li>• La fiche de la télécommande est sale.<ul style="list-style-type: none"><li>➔ Nettoyez-la avec un chiffon.</li></ul></li><li>• AVLS est activé.<ul style="list-style-type: none"><li>➔ Faites coulisser AVLS sur NORMAL (page 23).</li></ul></li></ul>

### Station

Symptôme	Cause/Solution
Fonctionnement impossible.	<ul style="list-style-type: none"><li>• L'adaptateur secteur n'est pas correctement branché.<ul style="list-style-type: none"><li>➔ Branchez correctement l'adaptateur secteur sur la prise DC IN 9V et sur la prise murale.</li></ul></li><li>• L'enregistreur n'est pas fixé correctement à la station.<ul style="list-style-type: none"><li>➔ Fixez-le correctement (page 7).</li></ul></li></ul>

Symptôme	Cause/Solution
Impossible de recharger la pile.	<ul style="list-style-type: none"> <li>• L'adaptateur secteur n'est pas correctement raccordé. <ul style="list-style-type: none"> <li>➔ Raccordez-le correctement.</li> </ul> </li> </ul>
Enregistrement/édition impossible.	<ul style="list-style-type: none"> <li>• Le commutateur INPUT n'est pas réglé correctement. <ul style="list-style-type: none"> <li>➔ Réglez le commutateur INPUT en fonction de la connexion (page 8, 34).</li> </ul> </li> <li>• Le niveau d'enregistrement est insuffisant (durant un enregistrement analogique). <ul style="list-style-type: none"> <li>➔ Réglez le niveau d'enregistrement (page 16).</li> </ul> </li> <li>• Lors de l'enregistrement d'un lecteur CD portable avec une connexion numérique, vous n'avez pas mis le lecteur CD portable en mode de pause en premier lieu ("NO DIGITAL SIGNAL" apparaît sur l'écran d'affichage). <ul style="list-style-type: none"> <li>➔ Mettez le lecteur CD portable en mode de pause et puis lancez l'enregistrement.</li> </ul> </li> <li>• Il n'y a pas de sortie numérique lors de la tentative d'enregistrement numérique à partir d'un lecteur CD portable. <ul style="list-style-type: none"> <li>➔ Faites fonctionner le lecteur CD sur secteur et désactivez la fonction anti-saut (comme ESP).</li> </ul> </li> <li>• L'enregistrement analogique a été réalisé au moyen d'un câble de raccordement avec un atténuateur. <ul style="list-style-type: none"> <li>➔ Utilisez un câble de raccordement sans atténuateur.</li> </ul> </li> </ul>
Différents affichages apparaissent l'un après l'autre à l'écran.	<ul style="list-style-type: none"> <li>• La station est en mode de démonstration. (Vous appuyez sur DISPLAY pendant 2 secondes ou plus lorsque la station est hors service). <ul style="list-style-type: none"> <li>➔ Appuyez de nouveau sur DISPLAY pendant 2 secondes ou plus pour quitter le mode de démonstration.</li> </ul> </li> </ul>

## Généralités

Symptôme	Cause/Solution
Fonctionnement impossible.	<ul style="list-style-type: none"> <li>• De l'humidité s'est condensée à l'intérieur de l'enregistreur. <ul style="list-style-type: none"> <li>➔ Sortez le MD et laissez l'enregistreur dans un endroit chaud pendant plusieurs heures jusqu'à ce que la condensation s'évapore.</li> </ul> </li> <li>• Vous avez appuyé sur une touche pendant que l'indication du disque tournait rapidement. <ul style="list-style-type: none"> <li>➔ Attendez que l'indication tourne lentement.</li> </ul> </li> <li>• L'enregistreur a été exposé à un choc mécanique, à de l'électricité statique excessive, à une tension anormale provoquée par l'orage, etc., en cours de fonctionnement. <ul style="list-style-type: none"> <li>➔ Recommencez comme suit. <ol style="list-style-type: none"> <li>1 Débranchez toutes les sources d'alimentation.</li> <li>2 Laissez l'enregistreur pendant environ 30 secondes.</li> <li>3 Branchez la source d'alimentation.</li> </ol> </li> </ul> </li> </ul>

Symptôme	Cause/Solution
Impossible de commencer la lecture à la première page	<ul style="list-style-type: none"> <li>• La lecture a été interrompue au milieu du disque la dernière fois.</li> <li>➔ Appuyez plusieurs fois sur <b>⏮</b> (tournez la commande sur <b>⏮</b> de la télécommande) ou ouvrez et refermez le couvercle une seule fois de sorte que l'endroit de départ de la lecture revienne au début du disque.</li> </ul>
Le son saute pendant la lecture.	<ul style="list-style-type: none"> <li>• L'enregistreur est placé à un endroit soumis à des vibrations permanentes.</li> <li>➔ Placez l'enregistreur à un endroit stable.</li> <li>• Une plage très brève (telle qu'une narration ou une introduction) peut provoquer un saut du son.</li> </ul>
Le son présente beaucoup d'interférence.	<ul style="list-style-type: none"> <li>• Vous utilisez l'appareil à proximité d'une source de magnétisme puissant, tel qu'un téléviseur.</li> <li>➔ Eloignez l'enregistreur de la source de magnétisme.</li> </ul>
Enregistrement/édition impossible.	<ul style="list-style-type: none"> <li>• Il y a eu une coupure de courant ou il y a eu une interruption pendant l'enregistrement/l'édition.</li> <li>➔ L'enregistrement jusqu'à cet endroit sera effacé. Recommencez l'enregistrement.</li> </ul>
Impossible de trouver les repères de plage.	<ul style="list-style-type: none"> <li>• Vous appuyez sur <b>⏮</b> après avoir appuyé sur <b>⏮</b> ou <b>⏭</b>.</li> <li>➔ Appuyez sur <b>⏮</b> avant d'appuyer sur <b>⏮</b> ou <b>⏭</b>.</li> </ul>
Aucun son n'est émis par les écouteurs.	<ul style="list-style-type: none"> <li>• Le volume est trop bas.</li> <li>➔ Réglez le volume en appuyant sur VOL +/- (LEVEL de la station).</li> </ul>
L'horloge ne s'affiche pas ("--y--m--d" apparaît sur l'écran d'affichage). L'enregistreur ne parvient pas à enregistrer la date et l'heure d'enregistrement sur le disque.	<ul style="list-style-type: none"> <li>• L'horloge n'a pas été réglée.</li> <li>➔ Réglez l'horloge (page 19).</li> </ul>
L'horloge retarde.	<ul style="list-style-type: none"> <li>• La batterie intégrée responsable de l'horloge est épuisée car l'alimentation a été interrompue pendant une longue période.</li> <li>➔ Rechargez la batterie intégrée en fixant l'enregistreur sur la station et enfoncez l'adaptateur secteur dans DC IN 9 V de la station et dans la prise murale (page 19). Sachez que l'horloge peut avancer ou retarder d'environ 2 minutes par mois dans des conditions normales d'utilisation.</li> </ul>

## Limites du système

Le système d'enregistrement de votre enregistreur MiniDisc est radicalement différent de celui utilisé sur les platines à cassettes ou DAT et se caractérise par les limites décrites ci-dessous. Vous remarquerez cependant que ces limites sont dues à la nature même du système d'enregistrement des MD et ne résultent pas de problèmes mécaniques.

Symptômes	Cause
"TRACK FULL" apparaît avant que le disque ait atteint la durée maximale d'enregistrement (60 ou 74 minutes).	L'indication "TRACK FULL" apparaît lorsque 254 plages ont été enregistrées sur le disque, quelle que soit la durée enregistrée totale. Il n'est pas possible d'enregistrer plus de 254 plages sur un minidisque. Pour poursuivre l'enregistrement, effacez les plages jugées inutiles.
"TRACK FULL" apparaît même avant que le disque ait atteint le nombre maximum de plages ou la durée maximale d'enregistrement.	Un enregistrement et un effacement répétés peuvent provoquer une fragmentation et un éparpillement des données. Bien que ces données éparpillées puissent être lues, chaque fragment est compté comme une plage. En pareil cas, le nombre de plages peut atteindre la limite de 254 et il n'est plus possible d'enregistrer quoi que ce soit. Pour poursuivre l'enregistrement, effacez les plages jugées inutiles.
Impossible d'effacer des repères de plage.	Si les données d'une plage sont fragmentées, le repère de plage d'un fragment de moins de 12 secondes ne peut être effacé. Vous ne pouvez pas combiner une plage enregistrée en stéréo et une plage enregistrée en mono; vous ne pouvez pas non plus combiner une plage enregistrée au moyen d'une connexion numérique et une plage enregistrée au moyen d'une connexion analogique.
La durée d'enregistrement restante n'augmente pas même après avoir effacé de nombreuses plages de courte durée.	Les plages de moins de 12 secondes ne sont pas comptées, de telle sorte que leur effacement peut ne pas augmenter la durée d'enregistrement.
La somme de la durée totale enregistrée et de la durée restante du disque ne correspondent pas à la durée totale d'enregistrement du disque (60 ou 74 minutes).	En principe, l'enregistrement s'effectue par unités minimales de 2 secondes environ. Lorsque l'enregistrement s'arrête, la dernière unité d'enregistrement utilise toujours cette unité de 2 secondes même si l'enregistrement en cours est plus court. De même, lorsque l'enregistrement redémarre après l'arrêt, l'enregistreur introduira automatiquement un blanc de 2 secondes avant l'enregistrement suivant. (Ceci pour éviter un effacement accidentel d'une plage précédente chaque fois qu'un nouvel enregistrement débute). Par conséquent, le temps d'enregistrement réel diminuera chaque fois qu'un enregistrement est arrêté; un maximum de 6 secondes comparé à la durée potentielle d'enregistrement pour chaque arrêt.
Les plages montées peuvent entraîner des pertes de son durant les opérations de recherche.	La fragmentation des données peut entraîner une perte de son en cours de recherche, car les plages sont reproduites plus rapidement qu'en mode de lecture normale.

## Messages

Si les messages suivants clignotent sur l'écran d'affichage de la station ou de la télécommande, consultez le tableau ci-dessous. L'affichage de l'enregistreur clignotera \*\*\* lorsqu'un message est affiché sur la station ou la télécommande.

Station (télécommande)	Signification/Remède
BLANK DISC (BLANK)	<ul style="list-style-type: none"><li>• Un MD sans enregistrement a été introduit.</li><li>➔ Introduisez un MD enregistré.</li></ul>
CONNECTION ERROR (-)	<ul style="list-style-type: none"><li>• L'enregistreur n'est pas bien fixé à la station.</li><li>➔ Fixez-le convenablement.</li></ul>
DISC ERROR (ERROR)	<ul style="list-style-type: none"><li>• L'enregistreur ne peut pas lire le disque (il est rayé ou encrassé).</li><li>➔ Réintroduisez ou remplacez le disque.</li></ul>
DISC FULL (FULL)	<ul style="list-style-type: none"><li>• Il n'y a plus d'espace libre pour enregistrer sur le disque (moins de 12 secondes disponibles).</li><li>➔ Remplacez le disque.</li></ul>
EDIT BUSY (BUSY)	<ul style="list-style-type: none"><li>• Vous avez tenté d'utiliser l'enregistreur pendant qu'il accédait aux données d'enregistrement.</li><li>➔ Attendez que le message disparaisse (dans des cas rares, cela peut prendre 2 à 3 minutes).</li></ul>
- (LoBATT)	<ul style="list-style-type: none"><li>• Les batteries sont épuisées.</li><li>➔ Rechargez la batterie rechargeable/remplacez les piles sèches (pages 36, 37).</li></ul>
MEMORY OVER (MEMORY)	<ul style="list-style-type: none"><li>• Vous avez tenté d'enregistrer alors qu'il n'y a aucune indication sur l'écran d'affichage, et que l'enregistreur est placé à un endroit soumis à des vibrations constantes.</li><li>➔ Placez l'enregistreur dans un endroit stable et recommencez l'enregistrement.</li></ul>
NAME FULL	<ul style="list-style-type: none"><li>• Vous avez tenté d'entrer plus de 200 caractères pour une plage ou un nom de disque ou plus de 1700 pour le disque entier.</li><li>➔ Entrez les caractères en respectant la limite.</li></ul>
NO DIGITAL SIGNAL (-)	<ul style="list-style-type: none"><li>• L'enregistreur n'a pas pu détecter les signaux d'entrée numérique.</li><li>➔ Assurez-vous que la source est raccordée convenablement. Ignorez-le en enregistrement analogique.</li></ul>
NO DISC (No DISC)	<ul style="list-style-type: none"><li>• Vous avez tenté de lire ou d'enregistrer alors qu'il n'y a pas de disque dans l'enregistreur.</li><li>➔ Introduisez un MD.</li></ul>
P/B ONLY (PbONLY)	<ul style="list-style-type: none"><li>• Vous avez tenté d'enregistrer ou d'éditer un MD prémasterisé (P/B signifie "playback" - Lecture.)</li><li>➔ Introduisez un MD enregistrable.</li></ul>

Message d'erreur	Signification/Remède
PROTECTED DISC (SAVED)	<ul style="list-style-type: none"> <li>• Vous avez tenté d'enregistrer ou d'éditer un MD avec le taquet en position de protection d'enregistrement.</li> <li>➔ Faites coulisser le taquet dans l'autre sens.</li> </ul>
PROTECTED TRACK (TrPROT)	<ul style="list-style-type: none"> <li>• Vous avez tenté de réenregistrer ou d'éditer une plage protégée contre l'effacement.</li> <li>➔ Réenregistrez/éditez d'autres plages.</li> </ul>
SCMS NO COPY (-)	<ul style="list-style-type: none"> <li>• Vous avez tenté de copier numériquement une source qui est protégée par le Serial Copy Management System. (Vous ne pouvez pas réaliser de copies d'une source connectée numériquement qui a été elle-même enregistrée au moyen d'une connexion numérique).</li> <li>➔ Effectuez l'enregistrement au moyen d'une connexion de ligne analogique (page 34).</li> </ul>
SORRY (SORRY)	<ul style="list-style-type: none"> <li>• Vous avez tenté d'effacer un repère de plage au début de la première plage.</li> <li>• Vous avez tenté d'effacer un repère de plage pour combiner des plages que l'enregistreur ne peut pas combiner (ex; une plage stéréo et monaural).</li> </ul>
TEMPERATURE OVER (TEMP)	<ul style="list-style-type: none"> <li>• Il y a une accumulation de chaleur dans l'enregistreur.</li> <li>➔ Laissez l'enregistreur refroidir.</li> </ul>
TRACK FULL (TrFULL)	<ul style="list-style-type: none"> <li>• Le disque a atteint le nombre maximum de plages (254).</li> <li>➔ Effacez les plages inutiles.</li> </ul>

# Spécifications

## Système

Système de lecture audio

Système audionumérique MiniDisc

Propriétés de la diode laser

Matériau : GaAlAs

Longueur d'onde :  $\lambda = 780 \text{ nm}$

Durée d'émission : continue

Puissance laser : moins de  $44,6 \mu\text{W}^*$

\*Cette puissance est la valeur mesurée à une distance de 200 mm de la surface de la lentille de l'objectif du bloc optique avec une ouverture de 7 mm.

Durée d'enregistrement et de lecture

Maximum 74 minutes (MDW-74, enregistrement stéréo)

Maximum 148 minutes (MDW-74, enregistrement monaural)

Vitesse de rotation

400 à 900 tr/min (CLV)

Correction d'erreur

Advanced Cross Interleave Reed Solomon

Code (ACIRC)

Fréquence d'échantillonnage

44,1 kHz

Codage

Adaptive Transform Acoustic Coding (ATRAC)

Système de modulation

EFM (Eight to Fourteen Modulation)

Nombre de canaux

2 canaux stéréo

1 canal monaural

Pleurage et scintillement

En-dessous du seuil mesurable

## Enregistreur

Réponse en fréquence

20 à 20.000 Hz  $\pm$  3 dB

Entrées

MIC (PLUG IN POWER) : miniprise stéréo, niveau d'entrée 0,22 - 0,78 mV

Sortie

⌚/REMOTE : miniprise stéréo, niveau de sortie maximum 5 mW + 5 mW, impédance de charge 16 ohm

## Station

Réponse en fréquence

5 à 20.000 Hz  $\pm$  0,5 dB

## Entrée

LINE (ANALOG) IN: prise phono, niveau d'entrée nominal 500mV

DIGITAL IN OPT1, OPT2: fiche optique rectangulaire, longueur d'onde 660nm

Sortie

LINE (ANALOG) OUT: prise phono, niveau de sortie nominal 500mV, impédance de charge 10 kohms ou supérieure

ACTIVE SP OUT: miniprise stéréo, niveau de sortie nominal 500mV, impédance de charge 4,7 kohms ou supérieure  
DIGITAL OUT: fiche optique rectangulaire, niveau de sortie - 17dBm, longueur d'onde 660nm

⌚HEADPHONES: prise écouteurs stéréo, niveau de sortie de crête 5mW + 5mW, impédance de charge 16 ohms

Convertisseur de taux d'échantillonnage

Entrée: 32 kHz/44,1 kHz/48 kHz

Sortie: 44,1 kHz

## Généralités

### Alimentation

Enregistreur:

Batterie rechargeable au lithium-ion LIP-8 (fournie)

Deux piles alcalines sèches LR6 (AA) (non fournies)

Station:

Adaptateur secteur Sony (fourni) raccordé à la prise DC IN 9V:

220-230V CA, 50/60 Hz (modèle européen)

100-240V CA, 50/60 Hz (autres modèles)

Piles internes pour la mémoire de sauvegarde:

Deux piles Ni-Cd 1,2 V, 600 mAh, NC-AA600FT (SYH) (fournies)

Télécommande carte :

Pile lithium CR2025

### Autonomie

Voir "Autonomie de la batterie" (page 38)

### Dimensions

Enregistreur: Env. 104,5 x 20,1 x 77 mm (4<sup>1</sup>/<sub>8</sub> x 1<sup>3</sup>/<sub>16</sub> x 3<sup>1</sup>/<sub>8</sub> pouces)

Station: Env. 232 x 61 x 154 mm

(9<sup>1</sup>/<sub>4</sub> x 2<sup>1</sup>/<sub>2</sub> x 6<sup>1</sup>/<sub>8</sub> pouces) (l/h/p) à l'exclusion des parties et commandes saillantes

### Poids

Enregistreur: Env. 185 g (6,6 oz)

Env. 235 g (8,3 oz) avec un MD enregistrable, les écouteurs avec la télécommande et une batterie rechargeable LIP-8 au lithium-ion

Station: Env. 970 g (34,2 oz)

## Accessoires fournis

- Adaptateur secteur (1)
- Télécommande carte (1)
- Écouteurs avec télécommande (1)
- Batterie rechargeable au lithium-ion LIP-8 (1)
- Boîtier de piles (1)
- Oreillette (2)
- Étui de transport (1)

## Accessoires optionnels

- Chargeur de batterie (pour LIP-8) BC-LIP8
- Batterie rechargeable au lithium-ion LIP-8 (1)
- Câble optique
  - POC-151HG, POC-152HG, POC-MZ1,
  - POC-MZ2, POC-15B, POC-15AB, POC-DA12SP
- Câble de ligne RK-G136
- Bloc de connexion pour voiture CPA-8, CPA-9
- Microphones stéréo ECM-717, ECM-MS907, ECM-957
- Casques d'écoute\* MDR-D77, MDR-D55, MDR-CD470, MDR-E888LP
- Haut-parleurs actifs SRS-Z1000
- MD enregistrables Série MDW
- Étui de transport pour minidisques CK-MD4
- Boîte d'archivage pour minidisques CK-MD10

Votre revendeur peut ne pas disposer de certains des accessoires mentionnés ci-dessus. Consultez votre revendeur pour des informations détaillées sur les accessoires disponibles dans votre pays.

Brevets américains et étrangers sous licence de Dolby Laboratories Licensing Corporation.

La conception et les spécifications sont sujettes à modifications sans préavis.

\* Que vous branchiez les écouteurs directement à /REMOTE de l'enregistreur ou à la télécommande, utilisez uniquement les écouteurs avec les miniprises stéréo.

## Minifiche stéréo

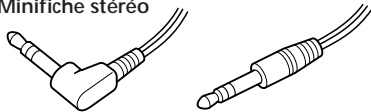

## Qu'est-ce qu'un MD ?

### Comment fonctionne un MiniDisc

Les minidisques (MD) se présentent en deux types : les MD préenregistrés et les MD enregistrables (vierges). Les MD préenregistrés, enregistrés dans des studios d'enregistrement, peuvent pour ainsi dire être reproduits à l'infini. Ils ne peuvent cependant pas être réenregistrés comme des cassettes audio. Pour enregistrer, vous devez utiliser un "MD enregistrable".

### MD préenregistrés

Ces MD sont enregistrés et reproduits comme des CD ordinaires. Un faisceau laser balaie les irrégularités de la surface du MD et renvoie les informations vers l'objectif de l'enregistreur. L'enregistreur décode alors les signaux et les restitue sous forme de musique.

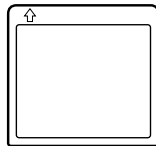

### MD enregistrables

Les MD enregistrables, qui font appel à une technologie magnéto-optique (MO), peuvent être réenregistrés de multiples fois. Le laser contenu à l'intérieur de l'enregistreur applique de la chaleur sur le MD, ce qui a pour effet de démagnétiser la couche magnétique du MD. L'enregistreur soumet alors la couche à un champ magnétique. Ce champ magnétique correspond exactement aux signaux audio générés par la source raccordée. (Les polarités nord et sud correspondent aux chiffres "1" et "0".) Le MD démagnétisé adopte la polarité du champ magnétique et devient ainsi un MD enregistrable.

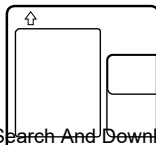



## Miniaturisation

Le minidisque de 2,5 pouces, enveloppé dans une cartouche plastique semblable à celle d'une disquette de 3,5 pouces (voir l'illustration ci-dessus), utilise une nouvelle technologie numérique de compression audio appelée ATRAC (Adaptive TRansform Acoustic Coding). Pour permettre le stockage d'une plus grande quantité de sons dans moins d'espace, la technologie ATRAC extrait et encode uniquement les fréquences audibles pour l'oreille humaine.

## Accès aléatoire rapide

Comme les CD, les MD offrent un accès aléatoire rapide au début de toute plage de musique. Les MD préenregistrés sont enregistrés avec les adresses correspondant à chaque sélection musicale.

Les MD enregistrables sont fabriqués avec une "TOC Area utilisateur" qui contient l'ordre des plages musicales. Le système TOC (Table des matières) est comparable au "système de gestion de répertoire" des disquettes informatiques. En d'autres termes, il contient les adresses de début et de fin de toutes les musiques enregistrées sur le disque. Ces données permettent d'accéder rapidement au début de toute plage dès que vous introduisez le numéro de plage (AMS) ainsi que d'identifier l'emplacement avec un nom de plage, comme vous nommez un fichier sur une disquette.

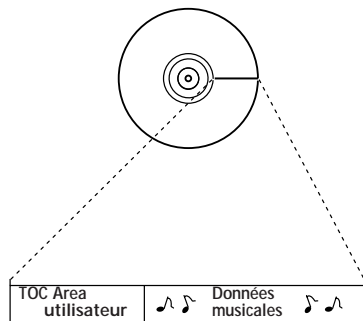

Contient l'ordre des plages ainsi que leurs points de début et de fin.

## Mémoire résistant aux chocs

L'un des principaux inconvénients des systèmes de lecture optique est qu'ils peuvent "sauter" ou insérer des blancs lorsqu'ils sont soumis à des vibrations. Le système MD résout ce problème en utilisant une mémoire tampon qui mémorise les données audio.

# Emplacement des commandes

Pour plus détails, reportez-vous aux pages entre parenthèses.

## Enregistreur

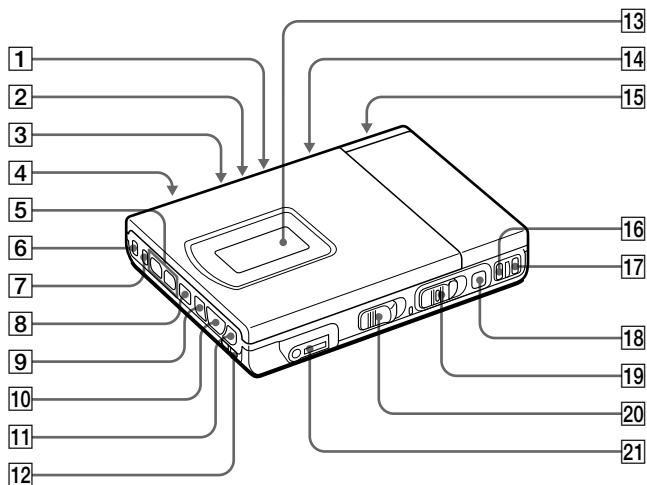

**1** MIC SENS (sensibilité du micro) (15)

**2** Commutateur DIGITAL MEGA BASS (23)

Sélectionnez-le pour accentuer les graves.

**3** Commutateur AVLS (système de limitation automatique du volume) (23)

Faites-le coulisser sur LIMIT pour limiter le volume maximum.

**4** Prise MIC (PLUG IN POWER) (15)

**5** Touches VOL (volume) -/+

**6** Touche MODE (14, 22)

Chaque fois que vous appuyez sur cette touche pendant la lecture d'un MD, l'enregistreur reproduit le MD dans un mode de lecture différent: lecture normale, répétition globale, répétition unique ou répétition aléatoire. Appuyez sur cette touche pendant l'enregistrement pour sélectionner l'enregistrement monaural.

**7** Touche DISPLAY (17, 24)

Appuyez pour afficher le mode de lecture en cours, le temps restant pour la plage en cours, le temps restant sur le disque ou la date et l'heure d'enregistrement.

**8** Touche ■ (arrêt) (9, 11, 20)

**9** Touches ◀◀ (rembobinage/AMS) (9, 11, 20)

**10** Touche ▶ (lecture)

**11** Touche ▶▶ (avance rapide/AMS) (9, 11, 20)

**12** Commutateur HOLD (32)

Faites-le coulisser pour verrouiller les commandes de l'enregistreur.

**13** Ecran d'affichage

**14** Touche CLOCK SET (19)

**15** Compartiment à batterie (36)

**16** Touche END SEARCH (9)

**17** Touche T MARK (27)

**18** Touche || (pause) (9, 11, 20)

**19** Commutateur REC (9)

**20** Commutateur OPEN (10)

**21** Prise ◡/REMOTE (écouteurs/télécommande)

## L'écran d'affichage de l'enregistreur

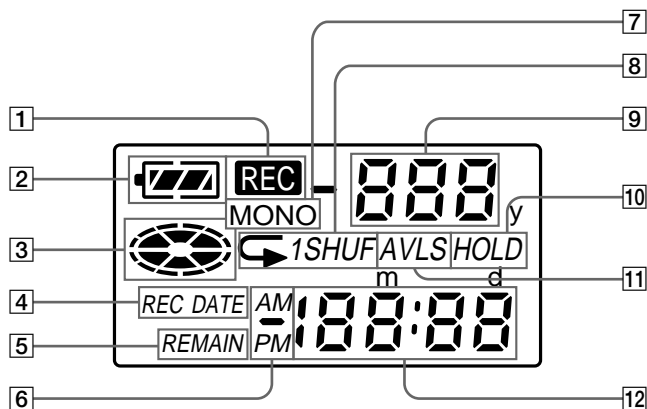

- 1 Indication REC  
S'allume en cours d'enregistrement. Lorsqu'il clignote, l'enregistreur est en mode de veille d'enregistrement.
- 2 Indication de la batterie (36, 38)  
Apparaît lorsque la batterie rechargeable se trouve dans le compartiment à batterie de l'enregistreur.
- 3 Indication de disque  
Indique que le disque tourne pour l'enregistrement, la lecture ou l'édition d'un MD.
- 4 Indication REC DATE (date d'enregistrement/actuelle) (17, 24)  
S'allume avec la date et l'heure d'enregistrement du MD. Lorsque seule "DATE" s'allume, la date et l'heure en cours s'affichent.
- 5 Indication REMAIN (temps/plages restants) (17, 24)  
S'allume avec le nombre de plages restantes, le temps restant pour la plage ou le temps sur le MD.
- 6 Indication AM/PM (17, 24)  
S'allume avec l'indication de l'heure dans le système 12 heures.
- 7 Indication MONO (monaural)  
Apparaît lors d'un enregistrement en mono ou de la lecture d'un disque en mono.
- 8 Indication du mode de lecture  
Affiche le mode de lecture du MD. (22)  
  - ⊂ (répétition globale): Toutes les plages sont répétées.
  - ⊂ 1 (répétition unique): Une seule plage est répétée.
  - ⊂ SHUF (répétition aléatoire): Les plages seront répétées dans l'ordre aléatoire.
- 9 Indication du numéro de plage  
Affiche le numéro de la plage en cours de lecture.
- 10 Indication HOLD (32)  
S'allume lorsque le commutateur HOLD est activé.
- 11 Indication AVLS (23)  
S'allume lorsque le commutateur AVLS est activé.
- 12 Affichage de l'heure (17, 24)  
Affiche la durée d'enregistrement, l'heure actuelle, le temps écoulé de la plage en cours de lecture et le temps restant de la plage ou du disque.

## Panneau avant de la station

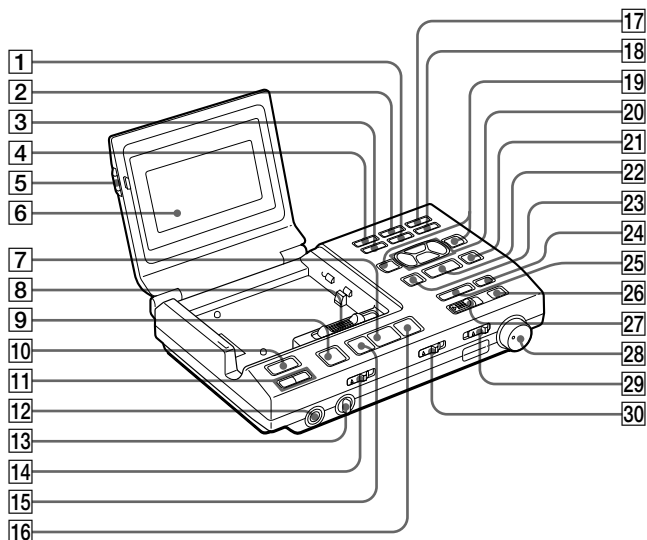

- |  |   |
|--|---|
| <b>1</b> Touche ERASE/DELETE (26)  | <b>15</b> Touche ◀◀ (rembobinage/AMS) (9, 11, 20)   |
| <b>2</b> Touche MODE (14, 22)  | <b>16</b> Touche ▶▶ (avance rapide/AMS) (9, 11, 20) |
| <b>3</b> Touche MOVE/INSERT (14, 22)   | <b>17</b> Touche TRACK MARK (27)                    |
| <b>4</b> Touche DISPLAY (17, 24)   | <b>18</b> Touche UNDO (30)                          |
| <b>5</b> Touche PUSH OPEN (6)  | <b>19</b> Touches INPUT POSITION ←/→ (30)           |
| <b>6</b> Ecran d'affichage   | <b>20</b> Touches de curseur                        |
| <b>7</b> Touche ► (arrêt) (9, 11, 20)  | <b>21</b> Touche TITLE/ENTER (26, 30)               |
| <b>8</b> Commutateur OPEN • RELEASE (7)  | <b>22</b> Touche SELECT (30)                        |
| <b>9</b> Touche ■ (arrêt) (9, 11, 20)  | <b>23</b> Touche CAPS (30)                          |
| <b>10</b> Commutateur POWER  | <b>24</b> Touche END SEARCH (9)                     |
| <b>11</b> Touches ACTIVE SP LEVEL -/+ (20)   | <b>25</b> Touche TIME MACHINE REC (13)              |
| <b>12</b> Prise ◌/HEADPHONES pour fiche stéréo   | <b>26</b> Touche ■ (pause) (9, 11, 20)              |
| <b>13</b> Molette LEVEL<br>Réglez le volume de la prise HEADPHONE sur la station, et non pas sur l'enregistreur. | <b>27</b> Commutateur REC (9)                       |
| <b>14</b> Commutateur TIMER (32)   | <b>28</b> Commande REC LEVEL (ANALOG) (16)          |
|  | <b>29</b> Commutateur INPUT (8, 34)                 |
|  | <b>30</b> Commutateur SYNCHRO REC (12)              |

## Panneau arrière de la station

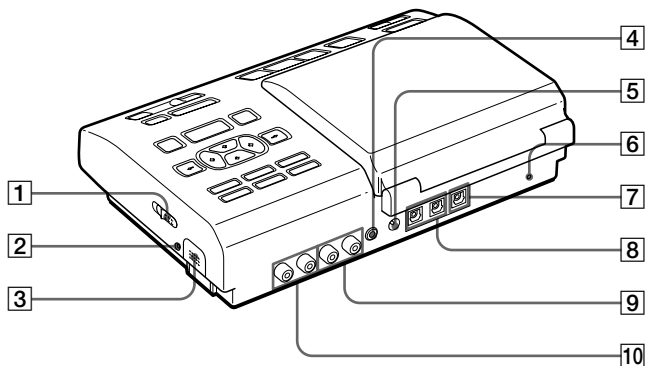

**1** Commutateur OPEN (ouverture du couvercle) (37)

**2** Témoin CHARGE (37)  
S'allume pendant la recharge de la batterie rechargeable sur la station.

**3** Compartiment de batterie rechargeable (37)

**4** Prise ACTIVE SP OUT (35)

**5** Prise DC IN 9V (36)

**6** Touche CLOCK SET (19)

**7** Prise DIGITAL OUT (OPTICAL) (35)

**8** Prises DIGITAL IN (OPT 1, OPT 2) (34)

**9** Prise LINE (ANALOG) OUT (35)

**10** Prise LINE (ANALOG) IN (34)

## Ecran d'affichage de la station

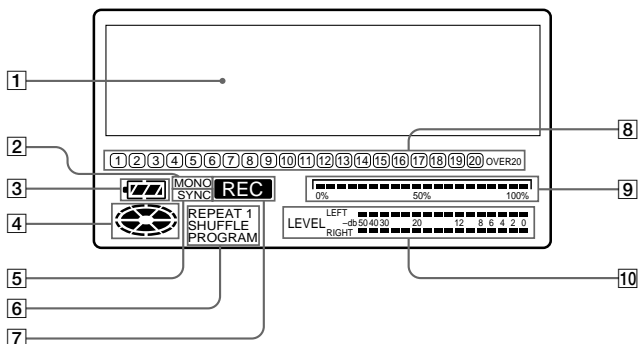

- 1 Affichage d'information par caractères (17, 24)  
Affiche les noms\* des disque et plage, la date, les messages d'erreur, les numéros de plage, etc.  
\*Les noms des disque et plage apparaissent uniquement avec les MD qui ont été identifiés électroniquement.
- 2 Indication MONO (monaural)
- 3 Indication de batterie (36, 38)  
Affiche l'état de la batterie. S'allume lorsqu'une batterie rechargeable est introduite. Pendant la recharge de la batterie rechargeable, cette indication affiche l'état de charge.
- 4 Indication de disque  
Indique que le disque tourne pour l'enregistrement, la lecture ou l'édition d'un MD.
- 5 Indication SYNC (enregistrement synchronisé)  
S'allume pendant enregistrement synchronisé.
- 6 Identification du mode de lecture (22)  
Indique le mode de lecture du MD.  
REPEAT (répétition globale): Toutes les plages sont répétées.  
REPEAT 1 (répétition unique): Une seule plage est reproduite de manière répétée.

REPEAT SHUFFLE (répétition aléatoire): Les plages sont répétées dans l'ordre aléatoire.  
Indication PROGRAM (lecture programmée): S'allume lors de la programmation de la lecture ou l'exécution d'une lecture programmée.

- 7 Indication REC (enregistrement)  
S'allume en cours d'enregistrement. Lorsqu'elle clignote, l'enregistreur est en mode de veille d'enregistrement.
- 8 Calendrier musical  
Affiche le nombre de plages enregistrées sur un MD, les plages restantes en cours de lecture aléatoire.
- 9 Pointeur de positionnement  
Affiche l'emplacement actuel sur le MD. Le point sous enregistrement ou lecture clignote. La position enregistrée s'allume.

Position actuelle

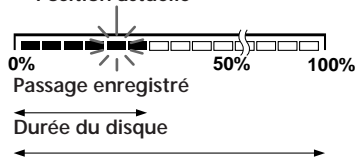

- 10 Indicateur de niveau de crête  
Affiche le volume du MD en cours de lecture ou d'enregistrement.

## Le casque d'écoute et sa télécommande

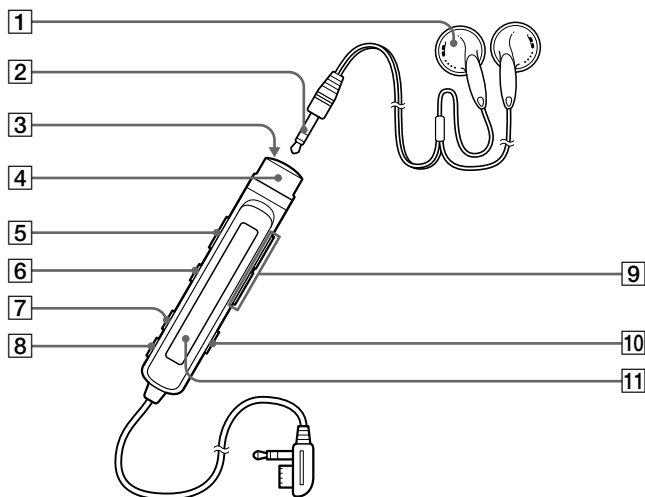

- 1** Casque d'écoute  
Peut être remplacé par le casque d'écoute en option.
- 2** Minifiche stéréo
- 3** Touche ■ (stop) (9, 11)
- 4** Commande (11)  
Pour entamer la lecture, tournez sur ►•►► en mode d'arrêt.  
Tournez sur ►•►► en cours de lecture pour rechercher le début de la plage suivante; maintenez-le dans cette position pour avancer. Mettez-le sur ◀◀◀ en cours de lecture pour rechercher le début de la plage précédente; maintenez-le dans cette position pour rembobiner.
- 5** Commutateur HOLD (32)  
Faites-le coulisser pour verrouiller les commandes de la télécommande.
- 6** Touche ■■ (pause) (9,11)
- 7** Touche PLAY MODE (22)
- 8** Touche DISPLAY (17, 24)
- 9** Touches VOL (volume) +/- (11)
- 10** Touche TRACK MARK (27)
- 11** Fenêtre d'affichage

## L'écran d'affichage de la télécommande

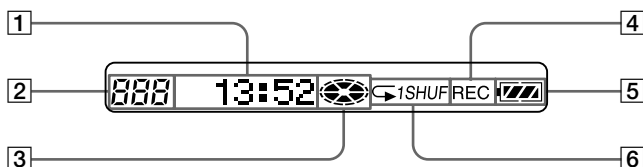

- 1** Affichage d'information par caractères (17, 24)  
Affiche les noms des disque et plage, la date, le temps écoulé, etc.
- 2** Indication du numéro de plage  
Affiche le numéro de la plage en cours de lecture ou d'enregistrement.
- 3** Indication de disque  
Indique que le disque tourne pour l'enregistrement, la lecture ou l'édition d'un MD.
- 4** Indication REC (enregistrement)  
S'allume pendant l'enregistrement. Lorsqu'elle clignote, l'enregistreur est en mode de veille d'enregistrement.
- 5** Indication de batterie (36, 38)  
Indique l'état de la batterie. Pendant la recharge de la batterie rechargeable, cette indication affiche l'état de charge.
- 6** Indication du mode de lecture (22)  
Affiche le mode de lecture du MD.



## Télécommande carte

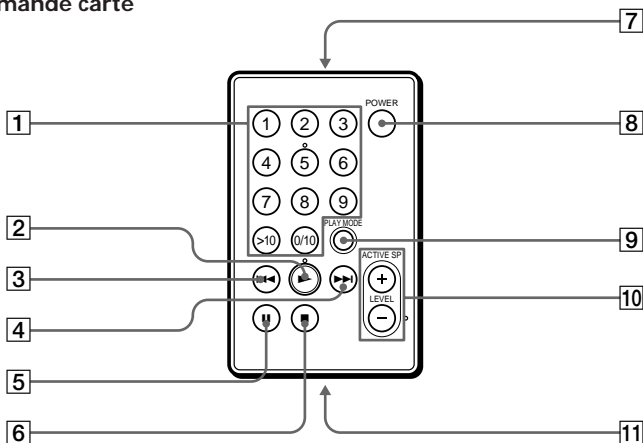

- 1 Touches numériques
- 2 Touche ▶ (play) (20)
- 3 Touche ◀◀ (rembobinage/AMS) (20)
- 4 Touche ▶▶ (avance rapide/AMS) (20)
- 5 Touche || (pause)
- 6 Touche ■ (arrêt)
- 7 Emetteur

Orientez-le vers le capteur de télécommande de la station.

- 8 Touche d'alimentation POWER (20)
- 9 Touche de mode de lecture PLAY MODE (22)
- 10 Touches ACTIVE SP (haut-parleurs actifs) LEVEL +/- (20)
- 11 Compartiment à batterie

### Utilisation de la télécommande

- Il se peut que vous ne puissiez pas utiliser la télécommande lorsque le capteur de télécommande de la station est exposé aux rayons directs du soleil ou à un éclairage éblouissant. La plage d'efficacité de la télécommande est d'environ 5 mètres.
- D'autres appareils audio Sony peuvent réagir à la télécommande fournie avec cet appareil. Dans ce cas, éloignez les autres produits de la station. Si vous choisissez de les utiliser l'un à côté de l'autre et que vous désirez bloquer l'effet de la télécommande sur l'un d'entre eux, couvrez le capteur de télécommande du produit de bande adhésive, etc.

### Remplacement de la batterie au lithium

Lorsque la batterie s'épuise, la plage d'efficacité de la télécommande se réduit. Remplacez la batterie par une batterie au lithium CR2025 neuve (non fournie).

- 1 Introduisez un objet pointu dans la fente. Faites coulisser et maintenez-la comme illustré.
- 2 Sortez la plateau à batterie.

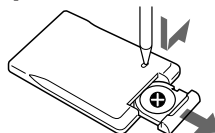

- 3 Introduisez une batterie CR2025 au lithium (non fournie) avec le côté (+) orienté vers le haut.

Respectez la polarité lors de l'introduction de la batterie, faute de quoi la télécommande ne fonctionnera pas.

## ACHTUNG

Um Feuergefahr und die Gefahr eines elektrischen Schlags zu vermeiden, setzen Sie das Gerät weder Regen noch sonstiger Feuchtigkeit aus.

Um einen elektrischen Schlag zu vermeiden, öffnen Sie das Gehäuse nicht. Überlassen Sie Wartungsarbeiten stets nur qualifiziertem Fachpersonal.

### Vorsicht

Die Verwendung optischer Instrumente zusammen mit diesem Produkt stellt ein Gesundheitsrisiko für die Augen dar.

### Hinweis

UNTER KEINEN UMSTÄNDEN  
KANN DER VERKÄUFER FÜR  
DIREKTE, NEBEN- ODER  
FOLGESCHÄDEN  
IRGENDWELCHER ART ODER FÜR  
VERLUSTE ODER  
AUFWENDUNGEN, DIE SICH AUS  
EINEM DEFEKTEN PRODUKT ODER  
DER BENUTZUNG EINES  
PRODUKTS ERGEBEN, HAFTBAR  
GEMACHT WERDEN.

"MD WALKMAN" ist ein Warenzeichen der Sony Corporation.

# Willkommen!

Willkommen in der Welt der MiniDisc!  
Im folgenden wollen wir Ihnen einige der Möglichkeiten und Funktionen Ihres neuen MiniDisc-Recorders vorstellen.

- Das MiniDisc-System mit Basisstation — Der Recorder läßt sich als eigenständiges Gerät benutzen oder an die Basisstation anschließen. Wenn er an der Basisstation angebracht ist, können Sie alle Funktionen nutzen und andere Geräte anschließen. Wenn Sie den Recorder bei sich tragen wollen, nehmen Sie ihn von der Basisstation ab.
- HiFi-Aufnahmen — Der optische Digitaleingang Ihres Recorders erlaubt Aufnahmen in HiFi-Tonqualität mit minimalem Rauschen und minimalen Tonverzerrungen.
- Abtastratenwandler — Mit diesem Gerät können Sie Programme von digitalen Geräten mit anderen Abtastraten (z. B. Radio-Tuner oder DAT-Deck) aufnehmen.
- Viele verschiedene Aufnahmeoptionen — Lange Aufnahmedauer bei monauraler Aufnahme (bis zu 148 Minuten).  
— Mit der Funktion Time Machine Recording können Sie ein Lied von Anfang an aufnehmen, auch wenn Sie die Aufnahmetaste erst drücken, nachdem Sie den Anfang des Liedes gehört haben.  
— Wenn Sie in Ihrer Abwesenheit aufnehmen wollen, können Sie einen Audio-Timer anschließen.
- Leichtes Schneiden mit großem LCD-Display und den Schneidetasten — Benennungsbeispiele (21 Wörter und Phrasen).  
— Mit der Funktion UNDO können Sie eine Schneidefunktion rückgängig machen.
- Programmierte Wiedergabe - Lassen Sie bestimmte Titel in der von Ihnen gewünschten Reihenfolge wiedergeben.
- Kartenfernbedienung — Steuern Sie die Basisstation von weitem. Direkte Titelwahl möglich.
- Ausgangsbuchse für Aktivlautsprecher — Schließen Sie die Aktivlautsprecher SRS-Z1000 (nicht mitgeliefert) usw. an, und genießen Sie eine klangvolle MD-Wiedergabe an Ihrem Desktop.

# Inhalt

---

<b>Einrichten der Basisstation .....</b>	<b>6</b>
--	----------

---

<b>So können Sie sofort eine MD aufnehmen! .....</b>	<b>8</b>
--	----------

---

<b>So können Sie sofort eine MD abspielen! .....</b>	<b>10</b>
--	-----------

---

## **Verschiedene Möglichkeiten für die Aufnahme ... 12**

Aufnahmen synchron mit der Tonquelle (Synchronaufnahme) .....	12
Starten der Aufnahme mit einem Speicher von 2 Sekunden (Time Machine Recording) .....	13
Aufnahmen in Mono (doppelte Aufnahmedauer) .....	14
Aufnahmen mit Mikrofon .....	15
So stellen Sie den Aufnahmepegel manuell ein .....	15
Aufnahmen über den analogen Eingang (analoge Aufnahmen) .....	16
Anzeigen der Restdauer oder der Aufnahmeposition .....	17
An der Basisstation .....	17
Am Recorder .....	18
Auf der Fernbedienung .....	18
Einstellen der Uhr zum Aufzeichnen des Aufnahmedatums .....	19

---

## **Verschiedene Möglichkeiten für die Wiedergabe ..... 21**

Wiedergeben einer MD an der Basisstation .....	21
Wiedergabe mit Aktivlautsprechern .....	21
Direktes Auswählen eines Titels (Direct Selection) .....	22
Wiedergeben ausgewählter Titel in der gewünschten Reihenfolge (Program Play) .....	22
Wiederholtes Wiedergeben von Titeln .....	23
Betonen der Bässe (DIGITAL MEGA BASS) .....	24
Schützen des Gehörs (AVLS-Funktion) .....	25
Anzeigen der Restdauer oder der Wiedergabeposition .....	25
An der Basisstation .....	25
Am Recorder .....	26
Auf der Fernbedienung .....	26

---

<b>Bearbeiten von Aufnahmen</b> .....	<b>27</b>
Löschen von Titeln (ERASE) .....	27
So löschen Sie einen Titel .....	27
So löschen Sie die ganze MD .....	27
Einfügen von Spurmarkierungen (TRACK MARK ON) .....	28
Löschen von Spurmarkierungen (TRACK MARK OFF) .....	29
Verschieben von Aufnahmen (MOVE) .....	30
Benennen von Aufnahmen (TITLE) .....	30
Rückgängigmachen der letzten Schneidefunktion (UNDO) .....	32

---

<b>Weitere nützliche Funktionen</b> .....	<b>33</b>
Sperren der Bedienelemente (HOLD) .....	33
Aufnahme/Wiedergabe mit einem Timer .....	33

---

<b>Anschlüsse und Stromquellen</b> .....	<b>35</b>
Anschlüsse für die Aufnahme - Anschließen von CD-Playern usw. ....	35
Anschlüsse für digitales Aufnehmen .....	35
Anschlüsse für analoges Aufnehmen .....	35
Anschlüsse für die Wiedergabe - Anschließen von Verstärkern oder Aktivlautsprechern .....	36
Anschlüsse bei digitalen Geräten .....	36
Anschlüsse bei analogen Geräten .....	36
Stromquellen .....	37
Anschließen der Basisstation an den Netzstrom .....	37
Verwenden des Recorders mit Lithium-Ionen-Akku .....	37
Verwenden des Recorders mit Trockenbatterien .....	38
Betriebsdauer des Akkus/der Batterien .....	39

---

<b>Weitere Informationen</b> .....	<b>39</b>
Sicherheitsmaßnahmen .....	39
Störungsbehebung .....	42
Hinweise zu Systemeinschränkungen .....	45
Meldungen .....	46
Technische Daten .....	48
Was ist eine MD? .....	49
Lage und Funktion der Teile und Bedienelemente .....	51

# Einrichten der Basisstation

Schließen Sie zuerst die anderen Geräte an die Basisstation an, und schließen Sie dann das Netzkabel an. In diesem Abschnitt wird erläutert, wie Sie das System für Aufnahmen von einem tragbaren CD-Player usw. über den digitalen Eingang einrichten. Wie Sie die Anschlüsse für andere Aufnahmeverfahren vornehmen, finden Sie unter "Anschlüsse für die Aufnahme" (Seite 35).

## 1 Schließen Sie das Gerät an.

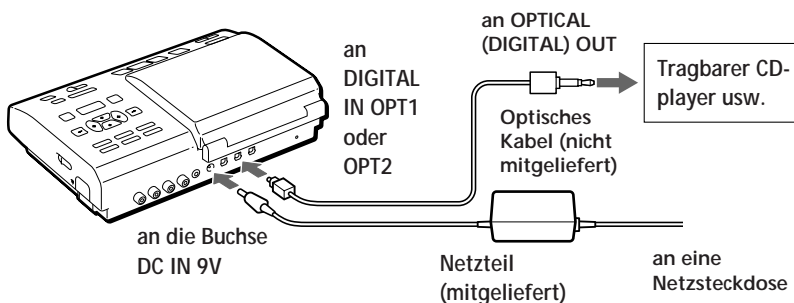

① Schließen Sie den tragbaren CD-Player an die Basisstation an.

② Schließen Sie das Netzteil an.

## 2 Öffnen Sie den Deckel.

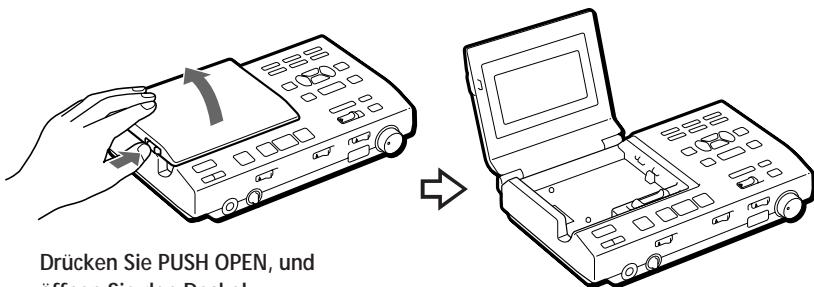

### 3 Bringen Sie den Recorder an der Basisstation an.

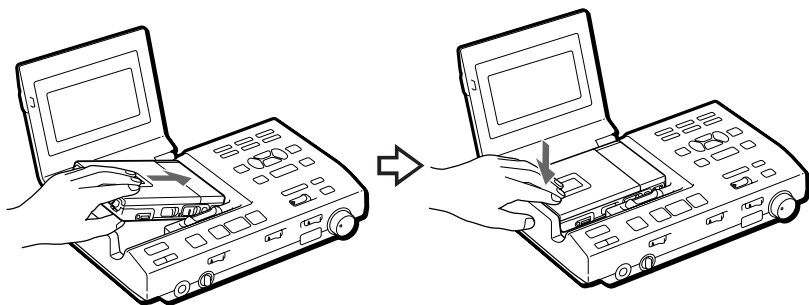

① Setzen Sie die rechte Seite des Recorders an, ...

② ... und drücken Sie die linke Seite nach unten, bis sie mit einem Klicken einrastet.

Die Anzeige an der Basisstation leuchtet auf, wenn der Recorder richtig angebracht ist.

So nehmen Sie den Recorder von der Basisstation ab

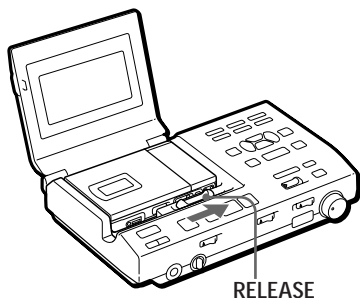

Schieben Sie RELEASE im Stop-Modus ganz nach rechts.

#### Hinweise

- Stellen Sie die Uhr ein, um Aufnahmedatum und -uhrzeit festhalten zu können (siehe Seite 19).
- Wenn Sie von einem tragbaren CD-Player aufnehmen, schließen Sie das Gerät an das Stromnetz an, und deaktivieren Sie die Funktion zum Verhindern von Tonsprüngen (z. B. ESP\*).
- \* Elektronischer Stoßschutz
- Bringen Sie keine Aufkleber u. ä. an Stellen des Recorders an, die mit der Basisstation in Berührung kommen. Dies könnte zu einer Fehlfunktion führen.

# So können Sie sofort eine MD aufnehmen!

Die folgenden Erläuterungen gelten für Aufnahmen über den digitalen Eingang. Informationen zum Aufnehmen über den analogen Eingang finden Sie auf Seite 16. Wenn Sie mit einem Mikrofon aufnehmen wollen, schlagen Sie auf Seite 15 nach.

## 1 Legen Sie eine beispielbare MD ein.

① Öffnen Sie mit dem Schieber OPEN den Deckel.



OPEN

② Legen Sie eine beispielbare MD mit der Beschriftung nach oben ein, und drücken Sie den Deckel zu.



## 2 Wählen Sie den Eingang aus.

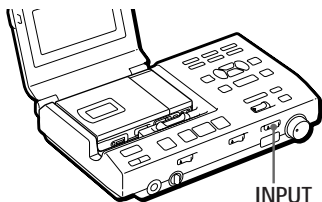

INPUT

Stellen Sie den Schalter INPUT auf den Eingang ein, an den die Tonquelle angeschlossen ist.

Eingangsbuchse	Schalter INPUT
DIGITAL IN OPT 1	OPT 1
DIGITAL IN OPT 2	OPT 2

## 3 Wählen Sie die Stelle, an der die Aufnahme beginnen soll.

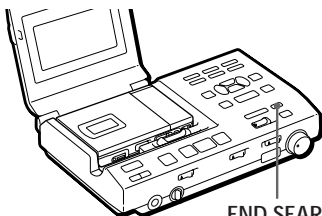

END SEARCH

Wenn die Aufnahme am Ende der vorherigen Aufnahme starten soll, drücken Sie END SEARCH.  
(Wenn die Aufnahme ganz am Anfang starten soll, lassen Sie diesen Schritt aus.)



## 3

# Nehmen Sie etwas auf die MD auf.

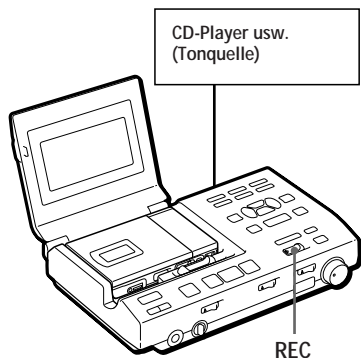

- ① Drücken Sie dazu die Taste REC, und schieben Sie sie nach rechts. "REC" leuchtet auf, und die Aufnahme beginnt.
- ② Starten Sie die Wiedergabe der CD oder Kassette, von der Sie aufnehmen möchten.

Beenden Sie mit ■ die Aufnahme.

### Hinweise

"Toc Edit" blinkt, während die Aufnahmedaten (Anfang und Ende des Titels usw.) aufgezeichnet werden. Bewegen Sie den Recorder nicht, und trennen Sie ihn nicht von der Stromquelle, solange diese Anzeige im Display blinkt.

Zum	Drücken Sie
Unterbrechen der Aufnahme	<sup>1)</sup> Zum Fortsetzen der Aufnahme drücken Sie    erneut.
Teilweisen Überspielen der vorherigen Aufnahmen <sup>2)</sup>	▶, ▶▶ oder ◀◀, bis Sie den Anfangspunkt für die Aufnahme gefunden haben, und stoppen Sie mit ■. Dann verschieben Sie REC.
Herausnehmen der MD	■ und öffnen den Deckel. <sup>3)</sup>
Ausschalten des Geräts	Drücken Sie POWER.

<sup>1)</sup> An der Stelle, an der Sie P gedrückt haben, wird eine Spurmarkierung eingefügt. Der Rest des Titels wird also als neuer Titel gezählt.

<sup>2)</sup> Wenn Sie eine neue Aufnahme in der Mitte einer vorhandenen Aufnahme starten, wird die vorhandene Aufnahme durch die neue überspielt (gelöscht).

<sup>3)</sup> Wenn Sie den Deckel öffnen, gilt wieder der Anfang des ersten Titels als Anfangspunkt für Ihre Aufnahmen. Überprüfen Sie den Anfangspunkt für Ihre Aufnahmen im Display.

### Wenn die Aufnahme nicht beginnt

- Sehen Sie nach, ob die MD überspielgeschützt ist (Seite 41).
- Wenn "SCMS NO COPY" erscheint, ist eine digitale Aufnahme nicht möglich (Seite 41).
- Bespielt gekaufte MDs können nicht überspielt werden.

### Bei Modellen, mit denen ein Netzadapterstecker geliefert wird

Wenn das Netzteil nicht in die Netzsteckdose paßt, verwenden Sie den Netzadapterstecker.



- Sie können den Ton während der Aufnahme kontrollieren. Schließen Sie die Kopfhörer an die Buchse ◊/HEADPHONES an der Basisstation oder die Buchse ◊/REMOTE am Recorder an. Beachten Sie, daß die Tonqualität über an den Recorder angeschlossene Kopfhörer nicht so gut ist wie über an die Basisstation angeschlossene Kopfhörer. Sie können damit nur kontrollieren, ob eine Aufnahme stattfindet.
- Das Gerät schaltet sich automatisch aus, wenn Sie die Basisstation im Stopmodus 5 Minuten lang nicht bedienen. Schalten Sie das Gerät mit ▶ wieder ein.

# So können Sie sofort eine MD abspielen!

In diesem Abschnitt wird erläutert, wie Sie MDs auf dem Recorder wiedergeben, wenn er nicht an der Basisstation angebracht ist. Überprüfen Sie, ob der Akku vollständig geladen ist. Hinweise zum Laden und zu anderen Stromquellen finden Sie unter "Stromquellen" (Seite 37 bis 39).

## 1 Setzen Sie den Akku ein.

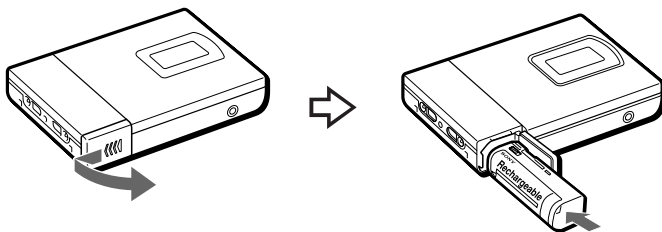

## 2 Legen Sie eine MD ein.

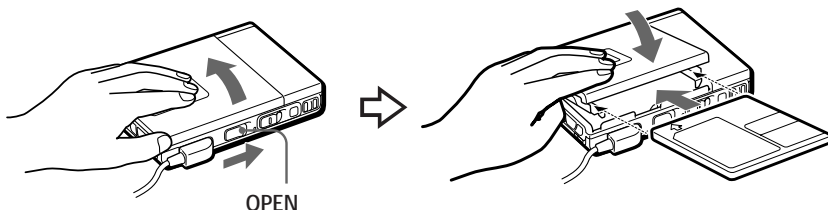

① Öffnen Sie mit dem Schieber OPEN den Deckel.

② Legen Sie eine MD mit der Beschriftung nach oben ein, und drücken Sie den Deckel zu.

## 3

# Starten Sie die Wiedergabe der MD.

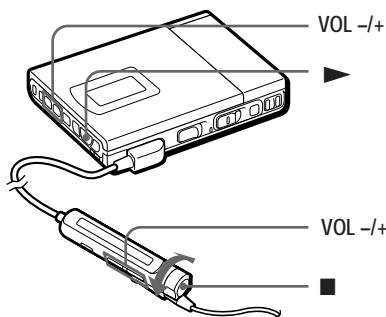

① Drücken Sie ►. Auf der Fernbedienung drehen Sie den Regler auf ►•►►I.  
Im Kopfhörer ertönt ein kurzes Signal.

② Stellen Sie mit VOL +/- die Lautstärke ein.  
Die Lautstärke wird im Display angezeigt.

Beenden Sie mit ■ die Wiedergabe.  
Im Kopfhörer ertönt ein langer Signalton.

Zum	Drücken Sie (Signaltöne im Kopfhörer)
Unterbrechen der Wiedergabe	■ (ständige kurze Signaltöne) Zum Fortsetzen der Wiedergabe drücken Sie ■ erneut.
Ansteuern des Anfangs des aktuellen Titels	◀◀ einmal (Auf der Fernbedienung drehen Sie den Regler auf ◀◀) (drei kurze Signaltöne)
Ansteuern des Anfangs des nächsten Titels	►►I einmal (Auf der Fernbedienung drehen Sie den Regler auf ►•►►I) (zwei kurze Signaltöne)
Zurückschalten während der Wiedergabe <sup>1)</sup>	Halten Sie ◀◀ gedrückt (Auf der Fernbedienung halten Sie den Regler auf ◀◀ gedreht)
Weiterschalten während der Wiedergabe <sup>1)</sup>	Halten Sie ►►I gedrückt (Auf der Fernbedienung halten Sie den Regler auf ►•►►I gedreht)
Herausnehmen der MD	■ und öffnen den Deckel. <sup>2)</sup>

<sup>1)</sup> Wollen Sie ohne Tonwiedergabe vorhergehende oder folgende Titel direkt ansteuern, drücken Sie ■ und halten dabei ◀◀ oder ►►I gedrückt.

<sup>2)</sup> Wenn Sie den Deckel öffnen, beginnt die Wiedergabe wieder mit dem Anfang des ersten Titels.

### Wenn die Wiedergabe nicht startet

Sehen Sie nach, ob der Recorder gesperrt ist (Seite 31).



Je nach Tonquelle wird automatisch zwischen Stereo- und monauraler Wiedergabe umgeschaltet.

So erfolgt die Wiedergabe, wenn der Recorder an der Basisstation angebracht ist

Schlagen Sie unter "Wiedergeben einer MD an der Basisstation" (Seite 21) nach.

### Gesondert erhältliche Kopfhörer

Verwenden Sie Kopfhörer mit einem Stereoministecker. Kopfhörer mit einem Mikrostecker sind nicht geeignet.

## ► Verschiedene Möglichkeiten für die Aufnahme

### Aufnehmen synchron mit der Tonquelle (Synchronaufnahme)

Sie können eine digitale Tonquelle problemlos digital auf eine MD aufnehmen.

Schließen Sie vor der Synchronaufnahme die digitale Tonquelle mit einem digitalen Kabel an, und legen Sie eine beispielbare MD ein.

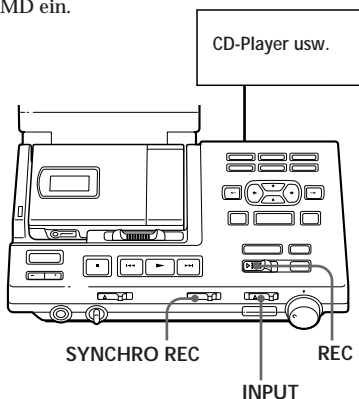

- 1 Stellen Sie den Schalter INPUT auf "OPT1" oder "OPT2". Stellen Sie den Schalter auf den Eingang ein, an den die Tonquelle angeschlossen ist.
- 2 Schieben Sie SYNCHRO REC auf ON. "SYNC" erscheint im Display.

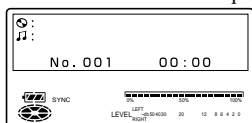

- 3 Drücken Sie dazu die Taste REC, und schieben Sie sie nach rechts. Der Recorder schaltet in den Aufnahmebereitschaftsmodus.
- 4 Starten Sie die Wiedergabe am Wiedergabegerät. Die Aufnahme wird gestartet, wenn am Recorder die Wiedergabesignale eingeht.

Beenden Sie mit ■ die Aufnahme.



- Während der Synchronaufnahme können Sie nicht manuell in den Pausemodus schalten.
- Wenn während der Synchronaufnahme mehr als 3 Sekunden lang kein Ton vom Wiedergabegerät eingeht, schaltet der Recorder automatisch in den Bereitschaftsmodus. Wenn vom Wiedergabegerät wieder Ton eingespeist wird, setzt der Recorder die Synchronaufnahme fort. Wenn sich der Recorder 5 Minuten oder länger im Bereitschaftsmodus befindet, wird er automatisch gestoppt.

#### Hinweise

- Ändern Sie nach Schritt 2 nicht mehr die Einstellung von SYNCHRO REC. Andernfalls erfolgt die Aufnahme unter Umständen nicht korrekt.
- Wenn Sie monaural aufnehmen, gehen Sie wie in Schritt 1 und 2 unter "Aufnehmen in Mono (doppelte Aufnahmedauer)" auf Seite 14 erläutert vor, bevor Sie die Synchronaufnahme ausführen.

## Starten der Aufnahme mit einem Speicher von 2 Sekunden (Time Machine Recording)

Im Aufnahmebereitschaftsmodus speichert der Recorder Audiodaten ab. Wenn Sie Time Machine Recording starten, werden die Tondaten aus dem Speicher abgerufen, und der Recorder startet die Aufnahme mit dem Ton von 2 Sekunden vorher.

Diese Funktion ist beispielsweise nützlich, wenn Sie UKW- oder andere Radioprogramme aufnehmen und den Anfang eines Titels nicht verpassen wollen.

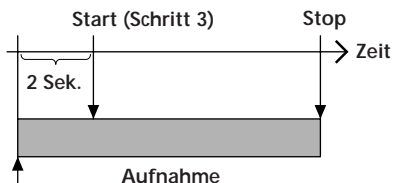

Ton wird ab hier aufgenommen

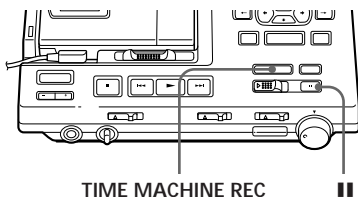

- 1 Halten Sie **||** gedrückt, drücken Sie die Taste REC, und schieben Sie sie nach rechts.  
Der Recorder schaltet in den Aufnahmebereitschaftsmodus.
- 2 Starten Sie die Wiedergabe der Tonquelle.  
Der Recorder startet das Speichern des eingehenden Tons.

- 3 Wenn Sie über den analogen Eingang aufnehmen wollen, stellen Sie den Aufnahmepegel ein. Gehen Sie dazu wie in Schritt 6 unter "Aufnehmen über den analogen Eingang" auf Seite 16 erläutert vor.

- 4 Starten Sie die Aufnahme mit der Taste TIME MACHINE REC.  
Der Recorder ruft die letzten 2 Sekunden der gespeicherten Audiodaten ab und startet die Aufnahme.

*Zum Stoppen der Aufnahme drücken Sie ■.*

### *Hinweis*

Wenn zwischen Schritt 2 und 3 weniger als 2 Sekunden liegen, ruft der Recorder auch weniger als 2 Sekunden gespeicherter Daten ab.

## Aufnehmen in Mono (doppelte Aufnahmedauer)

Wenn Sie lange Aufnahmen machen wollen, nehmen Sie in Mono auf. Dann verdoppelt sich die zur Verfügung stehende Aufnahmedauer. Monaurales Aufnehmen ist möglich, wenn der Recorder von der Basisstation abgenommen oder an ihr gebracht ist.

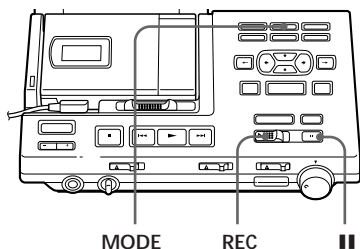
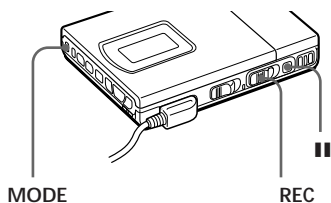

- 1 Halten Sie **||** gedrückt, drücken Sie die Taste REC, und schieben Sie sie nach rechts.  
Der Recorder schaltet in den Aufnahmebereitschaftsmodus.
- 2 Drücken Sie MODE.  
"MONO" und "Monaural REC" erscheinen im Display, und der Recorder schaltet in den Mono-Aufnahmemodus.

- 3 Wenn Sie über den analogen Eingang an der Basisstation aufnehmen wollen, stellen Sie den Aufnahmepegel ein. Starten Sie dazu die Wiedergabe der Tonquelle, und gehen Sie wie in Schritt 6 unter "Aufnehmen über den analogen Eingang" auf Seite 16 erläutert vor.
- 4 Drücken Sie nochmals **||**. Die Aufnahme beginnt.
- 5 Starten Sie die Wiedergabe der Tonquelle.

### Beenden Sie mit **■** die Aufnahme.

Der Recorder schaltet zurück in den Stereo-Aufnahmemodus, wenn Sie das nächste Mal etwas aufnehmen wollen.

### Hinweise

- Bei längeren Aufnahmen empfiehlt es sich, den Recorder an der Basisstation anzubringen.
- Bei einer Mono-Aufnahme von einer Stereo-Tonquelle werden der Ton vom linken und der vom rechten Kanal gemischt.
- Setzen Sie SYNCHRO REC auf OFF, wenn Sie über den digitalen Eingang aufnehmen. Mono-Aufnahmen sind nicht möglich, wenn SYNCHRO REC auf ON geschoben ist.
- Eine in Mono aufgenommene MD kann nur auf einem MD-Player/Recorder mit Mono-Wiedergabefunktion abgespielt werden.

## Aufnehmen mit Mikrofon

Sie können ein Stereomikrofon (z. B. ECM-717, ECM-MS907, ECM-MS957 - nicht mitgeliefert) an die Buchse MIC (PLUG IN POWER) anschließen. Wenn Sie den Recorder von der Basisstation abgenommen haben, können Sie nur über Mikrofon aufnehmen. Der Aufnahmepegel wird automatisch eingestellt. Sie können ihn aber auch von Hand einstellen.

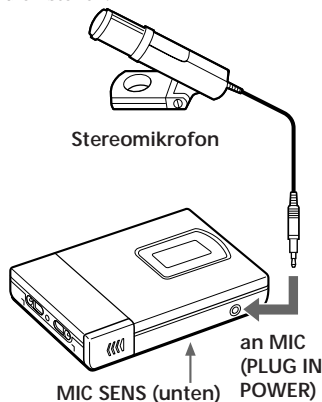

- 1 Wählen Sie mit MIC SENS die Empfindlichkeit aus. In der Regel ist sie auf HIGH eingestellt. Wenn Sie laute Klänge wie z. B. ein Live-Konzert aufnehmen, stellen Sie sie auf LOW ein.
- 2 Legen Sie eine beispielbare MD ein, und starten Sie die Aufnahme. Drücken Sie dazu die Taste REC, und schieben Sie sie nach rechts. Weitere Funktionen sind unter "So können Sie sofort eine MD aufnehmen!" (Seite 8) erläutert. Die Tasten an der Basisstation, die denselben Namen haben, haben dieselbe Funktion.

### Hinweis

Wenn der Recorder an der Basisstation angebracht ist, können Sie nicht über Mikrofon aufnehmen.

## So stellen Sie den Aufnahmepegel manuell ein

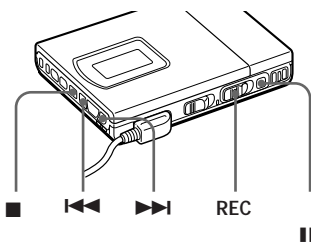

- 1 Halten Sie **||** gedrückt, und halten Sie REC mehr als 2 Sekunden lang nach rechts gedrückt. Der Recorder schaltet in den Aufnahmebereitschaftsmodus.
- 2 Starten Sie die Wiedergabe der Tonquelle.

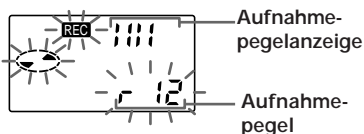

- 3 Achten Sie auf die Pegelanzeige im Display, und stellen Sie mit **▶▶** (+) oder **◀◀** (-) den Aufnahmepegel ein. Stellen Sie den Pegel so ein, daß die Anzeige bei durchschnittlichem Eingangspegel 4 Striche zeigt.
- 4 Drücken Sie nochmals **||**. Die Aufnahme beginnt.

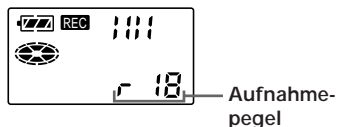

Beenden Sie mit **■** die Aufnahme. Der Aufnahmepegel wird nun wieder automatisch gesteuert.



Wählen Sie mit MIC SENS die Empfindlichkeit aus.

Fortsetzung

### Hinweis

Stellen Sie den Aufnahmepegel ein, solange sich der Recorder im Bereitschaftsmodus befindet. Während der Aufnahme läßt er sich nicht mehr einstellen.

## Aufnahmen über den analogen Eingang (analoge Aufnahmen)

Wenn Sie von einem Radio oder einer Schallplatte aufnehmen, stellen Sie eine analoge Verbindung her (Seite 35), und nehmen Sie folgendermaßen auf. Achten Sie darauf, den Aufnahmepegel von Hand einzustellen.

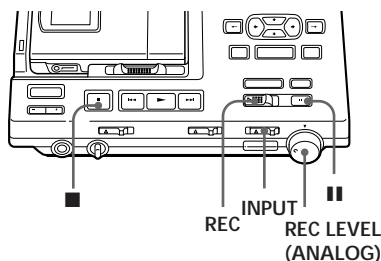

- 1 Legen Sie eine beispielbare MD ein.
- 2 Stellen Sie INPUT auf ANALOG.
- 3 Wählen Sie die Stelle, an der die Aufnahme beginnen soll.  
Wenn die Aufnahme am Ende der vorherigen Aufnahme starten soll, drücken Sie END SEARCH
- 4 Halten Sie II gedrückt, drücken Sie die Taste REC, und schieben Sie sie nach rechts.  
Der Recorder schaltet in den Aufnahmebereitschaftsmodus.

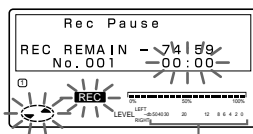

Aufnahmepegelanzeige

- 5 Starten Sie die Wiedergabe der Tonquelle.



- 6** Achten Sie auf die Pegelanzeige im Display, und stellen Sie mit REC LEVEL den Aufnahmepegel ein. Stellen Sie den Pegel so ein, daß er bei durchschnittlichem Eingangspegel bei 12 (-12dB) liegt.

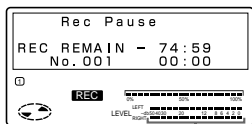

niedrig | hoch  
Aufnahmepegelanzeige

- 7** Drücken Sie nochmals **II**. Die Aufnahme beginnt.

#### Hinweis

Beachten Sie, daß REC LEVEL auch während der Aufnahme aktiviert ist. Wenn Sie die Einstellung ändern, ändert sich auch der Aufnahmepegel.

## Anzeigen der Restdauer oder der Aufnahmeposition

Informationen wie z. B. die Restspieldauer können Sie im Display der Basisstation, im Display des Recorders oder im Display der Fernbedienung ablesen.

### Au der Basisstation

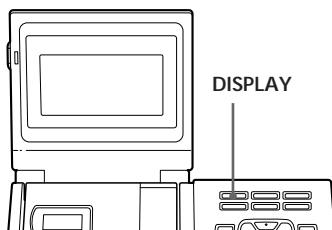

- 1** Drücken Sie DISPLAY. Mit jedem Tastendruck wechselt die Anzeige folgendermaßen.

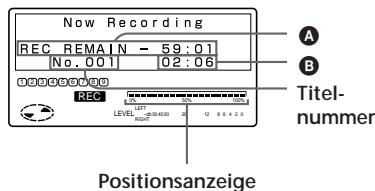

### Beim Aufnehmen

A	B
Restliche Aufnahmedauer	Verstrichene Zeit
Aktuelle Uhrzeit und Datum <sup>1)</sup>	Verstrichene Zeit

<sup>1)</sup> Wird nur angezeigt, wenn die Uhr eingestellt ist.

Fortsetzung

## Im Stopmodus

A	B
—	Verstrichene Zeit
Restliche Aufnahmedauer	Verstrichene Zeit
Restspieldauer der Titel auf der MD	Restspieldauer des aktuellen Titels
Aktuelle Uhrzeit und Datum <sup>1)</sup>	Verstrichene Zeit

<sup>1)</sup>Wird nur angezeigt, wenn die Uhr eingestellt ist.

## Am Recorder

Im Display des Recorders erscheint keine Anzeige, wenn er an der Basisstation angebracht ist.

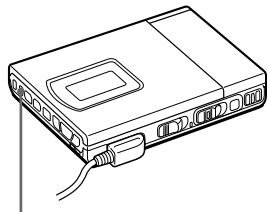

DISPLAY

- 1 Drücken Sie DISPLAY. Mit jedem Tastendruck wechselt die Anzeige folgendermaßen.

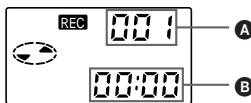

## Beim Aufnehmen

A	B
Titelnummer	Verstrichene Zeit
—	Restliche Aufnahmedauer
Aktuelles Jahr	Aktueller Monat und Tag
—	Aktuelle Uhrzeit <sup>1)</sup>

<sup>1)</sup>Wird nur angezeigt, wenn die Uhr eingestellt ist.

## Im Stopmodus

A	B
Titelnummer	Verstrichene Zeit
—	Restliche Aufnahmedauer
Restliche Anzahl an Titeln	Restliche Wiedergabedauer
Aktuelles Jahr	Aktueller Monat und Tag
—	Aktuelle Uhrzeit <sup>1)</sup>

<sup>1)</sup>Erscheint nur, wenn für den Titel ein Name eingegeben wurde.

<sup>2)</sup>Wird nur angezeigt, wenn die Uhr eingestellt ist.

## Auf der Fernbedienung

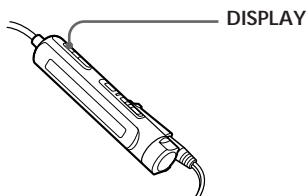

- 1 Drücken Sie DISPLAY. Mit jedem Tastendruck wechselt die Anzeige folgendermaßen. Wenn der Recorder an der Basisstation angebracht ist, wechselt die Anzeige mit Titelnummer und verstrichener Zeit nicht.

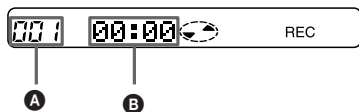

## Beim Aufnehmen

A	B
Titelnummer	Verstrichene Zeit
Titelnummer	Restliche Aufnahmedauer
—	Aktueller Monat und Tag <sup>1)</sup>
—	Aktuelle Uhrzeit <sup>1)</sup>

<sup>1)</sup>Wird nur angezeigt, wenn die Uhr eingestellt ist.

## Im Stopmodus

A	B
Titelnummer	Verstrichene Zeit
Titelnummer	Titelname <sup>1)</sup>
Die Anzahl der Titel auf der MD.	MD-Name <sup>1)</sup>
—	Aktueller Monat und Tag <sup>2)</sup>
—	Aktuelle Uhrzeit <sup>2)</sup>

<sup>1)</sup> Erscheint nur, wenn für MD/Titel ein Name eingegeben wurde.

<sup>2)</sup> Wird nur angezeigt, wenn die Uhr eingestellt ist.



Wenn Sie während der Wiedergabe die Wiedergabeposition oder den Titelnamen anzeigen lassen wollen, schlagen Sie auf Seite 25 nach.

## Einstellen der Uhr zum Aufzeichnen des Aufnahmedatums

Wenn beim Aufnehmen auf eine MD auch Datum und Uhrzeit aufgenommen werden sollen, müssen Sie zunächst die Uhr einstellen. Sie können die Uhr entweder am abgenommenen Recorder einstellen oder an der Basisstation, wenn der Recorder angebracht ist.

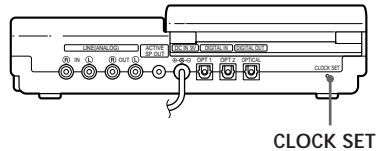

- 1 Drücken Sie **CLOCK SET**. Verwenden Sie dazu einen spitzen Gegenstand. Die Jahresziffern blinken.

### Display der Basisstation

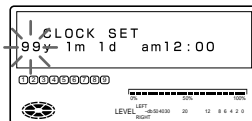

- 2 Ändern Sie mit **↑** oder **↓** die Jahresangabe. Wenn Sie **↑** oder **↓** gedrückt halten, laufen die Ziffern schnell durch.
- 3 Geben Sie mit **→** das Jahr ein. Die Monatsziffer blinkt.
- 4 Geben Sie wie unter Schritt 2 und 3 erläutert Monat, Tag, Stunden und Minuten ein. Wenn Sie zum Eingeben der Minutenzahl **TITLE/ENTER** drücken, beginnt die Uhr zu laufen.

## **Wenn Sie beim Einstellen der Uhr einen Fehler machen**

Drücken Sie **■**, und wiederholen Sie den Einstellvorgang ab Schritt 2. Sie können einzelne Schritte überspringen, indem Sie **→** drücken.

## **So stellen Sie die Uhr am Recorder ein**

Sie gehen dazu genauso vor wie beim Einstellen der Uhr an der Basisstation. Drücken Sie **CLOCK SET** an der Unterseite des Recorders, so daß die Jahresangabe blinkt. Ändern Sie die Zahl mit **◀◀** oder **▶▶**, und bestätigen Sie sie mit **▶**. Wenn Sie zum Eingeben der Minutenzahl **▶** drücken, beginnt die Uhr zu laufen.

Wenn Sie die Uhr am Recorder eingestellt haben und den Recorder an der Basisstation anbringen, wird die Uhr an der Basisstation automatisch synchron eingestellt.

## **So können Sie die Uhrzeit im 24-Stunden-Format anzeigen lassen**

Stellen Sie die Uhr ein, und drücken Sie dabei **DISPLAY**. Wenn Sie **DISPLAY** nochmals drücken, wird die Uhrzeit wieder im 12-Stunden-Format angezeigt.

## **Laden des eingebauten Akkus für die Uhr**

Wenn Sie den Recorder zum ersten Mal benutzen oder ihn lange Zeit nicht mehr benutzt haben, laden Sie den eingebauten Akku der Uhr.

Lassen Sie den Recorder nach dem Einstellen der Uhr etwa 2 Stunden lang an die Stromquelle angeschlossen, damit sich der eingebaute Akku aufladen kann. Ist er erst einmal aufgeladen, reicht seine Kapazität für etwa einen Monat, ohne daß das Gerät noch einmal an eine Stromquelle angeschlossen werden muß. Während der Recorder an eine Stromquelle (Netzstrom, Trockenbatterien oder Akku) angeschlossen ist, wird der eingebaute Akku der Uhr automatisch aufgeladen.

## ► **Verschiedene Möglichkeiten für die Wiedergabe**

### Wiedergeben einer MD an der Basisstation

Lassen Sie folgendermaßen eine MD wiedergeben, wenn der Recorder an der Basisstation angebracht ist. Sie können dazu auch die Kartenfernbedienung verwenden.

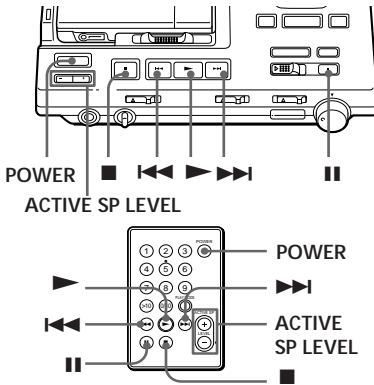

Zum	Gehen Sie folgendermaßen vor
Wiedergeben	Drücken Sie ►.
Einstellen der Lautstärke der Kopfhörer	Drehen Sie LEVEL der Basisstation.
Unterbrechen der Wiedergabe (Pause)	Drücken Sie   . Zum Fortsetzen der Wiedergabe drücken Sie    erneut.
Ansteuern des Anfangs des aktuellen Titels	Drücken Sie einmal ◀◀.
Ansteuern des Anfangs des nächsten Titels	Drücken Sie einmal ▶▶.
Zurückschalten während der Wiedergabe <sup>1)</sup>	Halten Sie ◀◀ gedrückt.

Vorwärtsschalten während der Wiedergabe <sup>1)</sup>	Halten Sie ▶▶ gedrückt.
Herausnehmen der MD	Drücken Sie ■, und öffnen Sie den Deckel. <sup>2)</sup>
Ausschalten des Geräts	Drücken Sie POWER.

- <sup>1)</sup> Wollen Sie ohne Tonwiedergabe vorübergehende oder folgende Titel direkt ansteuern, drücken Sie || und halten dann ◀◀ oder ▶▶ gedrückt.
- <sup>2)</sup> Wenn Sie den Deckel öffnen, beginnt die Wiedergabe wieder mit dem Anfang des ersten Titels.

**Hinweis**  
Das Gerät schaltet sich automatisch aus, wenn Sie die Basisstation im Stopmodus 5 Minuten lang nicht bedienen. Schalten Sie das Gerät mit der Taste POWER oder ► wieder ein.

### Wiedergabe mit Aktivlautsprechern

Sie können die MD über Aktivlautsprecher wie z. B. SRS-Z1000 (nicht mitgeliefert) usw. wiedergeben lassen, indem Sie sie an die Basisstation anschließen (Seite 36).

Verwenden Sie die Tasten an der Basisstation oder auf der Kartenfernbedienung.

**So stellen Sie die Lautstärke ein**  
Drücken Sie ACTIVE SP LEVEL -/+ an der Basisstation oder der Kartenfernbedienung.

## Direktes Auswählen eines Titels (Direct Selection)

Sie können einen Titel direkt auswählen, indem Sie die Taste für die Titelnummer auf der Kartenfernbedienung drücken.

- 1 Drücken Sie die Zahlentaste(n) für die Nummer des gewünschten Titels. Der Recorder startet die Wiedergabe des ausgewählten Titels.

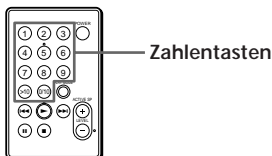

- Zum Auswählen von Titelnummer 10 drücken Sie 0/10.
- Zum Auswählen einer Titelnummer über 10 drücken Sie zunächst >10, dann die entsprechende Zahlentaste für die Zehnerstelle und dann die Zahlentaste für die Einerstelle. Drücken Sie 0/10, wenn die Einerstelle Null ist.
- Zum Auswählen einer Titelnummer über 100 drücken Sie zunächst zweimal >10, dann die entsprechende Zahlentaste für die Hunderterstelle, die Zehnerstelle und die Einerstelle.

## Wiedergeben ausgewählter Titel in der gewünschten Reihenfolge (Program Play)

Sie können bis zu 20 Titel auswählen und in der gewünschten Reihenfolge wiedergeben.

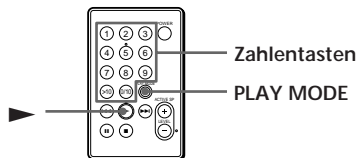

- 1 Drücken Sie PLAY MODE so oft, bis "PROGRAM" im Display aufleuchtet.
- 2 Drücken Sie die Zahlentaste(n) für die gewünschte Titelnummer in der gewünschten Reihenfolge. Die Titel werden nacheinander programmiert. Das Programm kann bis zu 20 Titel lang sein.

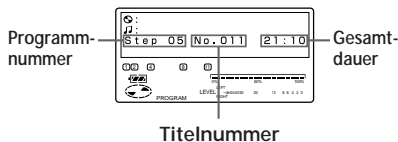

Zum Löschen eines Titels drücken Sie ERASE/DELETE an der Basisstation.

- 3 Drücken Sie ►.  
Der Recorder gibt die Titel in der programmierten Reihenfolge wieder.

### So lassen Sie die Titelreihenfolge anzeigen

Drücken Sie vor der Wiedergabe SELECT an der Basisstation. Mit jedem Tastendruck erscheinen nacheinander die Titelnummern in der programmierten Reihenfolge.

## So ändern Sie das Programm

Wenn Sie ERASE/DELETE an der Basisstation vor der Wiedergabe drücken, wird der letzte Titel gelöscht, mit ■ werden alle Titel gelöscht. Beginnen Sie dann nochmals bei Schritt 2.

## So stellen Sie an der Basisstation ein Programm zusammen

- 1 Drücken Sie MODE so oft, bis "PROGRAM" im Display aufleuchtet.
- 2 Wählen Sie mit den Cursortasten die gewünschte Titelnummer aus, und drücken Sie SELECT.
- 3 Gehen Sie wie in Schritt 2 erläutert vor, und wählen Sie die gewünschten Titel aus.
- 4 Drücken Sie ►.

### Hinweis

Das Programm wird bei folgenden Aktionen gelöscht:

- Drücken von ■
- Herausnehmen der MD
- Abnehmen des Recorders von der Basisstation
- Aufnehmen oder Schneiden

## Wiederholtes Wiedergeben von Titeln

Für die wiederholte Wiedergabe gibt es drei Möglichkeiten: All Repeat (alles wiederholen), Single Repeat (einen Titel wiederholen) und Shuffle Repeat (in willkürlicher Reihenfolge wiederholen).

### Am Recorder

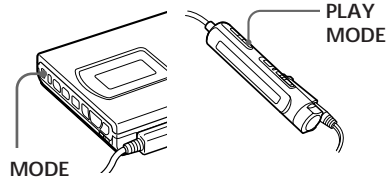

### An der Basisstation

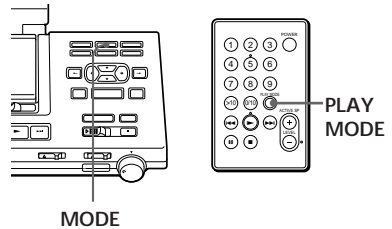

- 1 Drücken Sie so oft MODE (bzw. PLAY MODE auf der Fernbedienung), während gerade eine MD abgespielt wird, bis die Anzeige für den gewünschten Wiedergabemodus im Display erscheint.

Fortsetzung

Wiedergabe- modus	Recorder/ Fernbedienung	Basisstation
Wiederholen aller Titel. (All Repeat)	" C "	REPEAT
Wiederholen eines einzelnen Titels (Single Repeat)	" C 1 "	REPEAT 1
Wiederholen in willkürli- cher Reihenfolge (Shuffle Repeat)	" C SHUF "	REPEAT SHUFFLE

### So beenden Sie Repeat Play

Drücken Sie so oft MODE (bzw. PLAY MODE auf der Fernbedienung), bis "REPEAT" " C " im Display ausgeblendet wird.

## Betonen der Bässe (DIGITAL MEGA BASS)

Mit der Baßanhebungsfunktion lassen sich die niedrigen Frequenzen intensivieren, was die Tonqualität bei der Wiedergabe verbessert. Sie können diese Funktion nur verwenden, wenn der Recorder von der Basisstation abgenommen ist.

### DIGITAL MEGA BASS

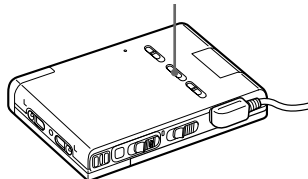

- 1 Stellen Sie DIGITAL MEGA BASS auf "1" oder "2". Die Bässe werden entsprechend betont (1: mäßige Wirkung, 2: starke Wirkung).

### Hinweise

- Wird der Ton durch die Baßanhebungsfunktion verzerrt, verringern Sie die Lautstärke.
- Die Baßanhebungsfunktion hat auf den aufgenommenen Ton keinen Einfluß.



## Schützen des Gehörs (AVLS-Funktion)

Mit der AVLS-Funktion (Automatic Volume Limiter System - Automatisches Lautstärkebegrenzungssystem) können Sie zum Schutz Ihres Gehörs die maximale Lautstärke einschränken. Sie können diese Funktion nur verwenden, wenn der Recorder von der Basisstation abgenommen ist.

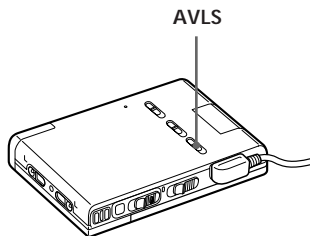

- 1 Stellen Sie AVLS auf LIMIT. "AVLS" erscheint im Display, und die Lautstärke wird auf einen gemäßigten Pegel beschränkt.

## Anzeigen der Restdauer oder der Wiedergabeposition

Informationen wie z. B. Name von Titel und MD können Sie im Display der Basisstation, im Display des Recorders oder im Display der Fernbedienung ablesen.

### An der Basisstation

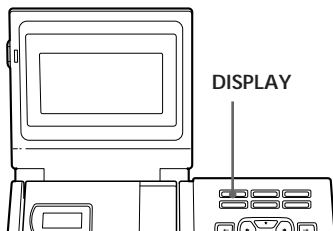

- 1 Drücken Sie während der Wiedergabe DISPLAY. Mit jedem Tastendruck wechselt die Anzeige folgendermaßen.

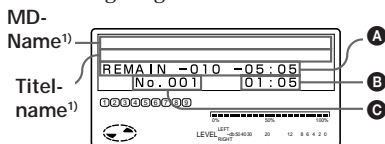

	A	B	C
MD-Name <sup>1)</sup>	—	Verstrichene Titelnummer	Zeit
Titelname <sup>1)</sup>	Anzahl der restlichen Titel und Restspieldauer	Restspieldauer des aktuellen Titels	Titelnummer
	Uhrzeit und Datum der Aufnahme	Uhrzeit der Aufnahme <sup>2)</sup>	Jahr/Monat/Tag <sup>2)</sup>

<sup>1)</sup> Erscheint nur, wenn für MD/Titel ein Name eingegeben wurde.

<sup>2)</sup> Erscheint nur, wenn Aufnahmezeit und -uhrzeit festgehalten wurden.

Fortsetzung

## Am Recorder

Im Display des Recorders erscheint keine Anzeige, wenn er an der Basisstation angebracht ist.

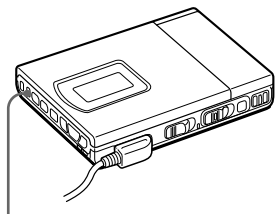

DISPLAY

- 1 Drücken Sie während der Wiedergabe DISPLAY. Mit jedem Tastendruck wechselt die Anzeige folgendermaßen.



A	B
Titelnummer	Verstrichene Zeit
Titelnummer	Restspieldauer des aktuellen Titels
Restliche Anzahl an Titeln	Restspieldauer
Aufnahmejahr <sup>1)</sup>	Monat und Tag der Aufnahme <sup>1)</sup>
—	Uhrzeit der Aufnahme <sup>1)</sup>

<sup>1)</sup> Erscheint nur, wenn Aufnahmezeit und -uhrzeit festgehalten wurden.

## Auf der Fernbedienung

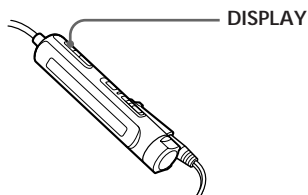

- 1 Drücken Sie während der Wiedergabe DISPLAY. Mit jedem Tastendruck wechselt die Anzeige folgendermaßen. Wenn der Recorder an der Basisstation angebracht ist, wechselt die Anzeige mit Titelnummer und verstrichener Zeit nicht.

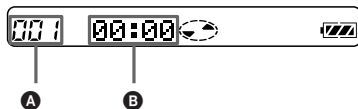

A	B
Titelnummer	Verstrichene Zeit
Titelnummer	Titelname <sup>1)</sup>
Die Anzahl der Titel auf der MD	MD-Name <sup>1)</sup>
—	Monat und Tag der Aufnahme <sup>2)</sup>
—	Aufnahmezeit <sup>2)</sup>

<sup>1)</sup> Erscheint nur, wenn für MD/Titel ein Name eingegeben wurde.

<sup>2)</sup> Erscheint nur, wenn Aufnahmezeit und -uhrzeit festgehalten wurden.



Wenn Sie beim Aufnehmen oder im Stopmodus die Restspieldauer oder die Aufnahmezeit anzeigen lassen wollen, schlagen Sie auf Seite 17 nach.

## ► Bearbeiten von Aufnahmen

Folgende Bearbeitungsmöglichkeiten stehen Ihnen für Ihre Aufnahmen zur Verfügung: Einfügen/Löschen von Spurmankierungen oder Benennen von Titeln und MDs. Bespielt gekaufte MDs können Sie nicht bearbeiten.

### Hinweise zum Schneiden

- Bewegen Sie den Recorder nicht, solange "Toc Edit" im Display blinkt.
- Sie können die Titel einer überspielgeschützten MD nicht bearbeiten. Schließen Sie vor dem Bearbeiten der Titel die Lasche an der Seite der MD.

\* TOC = Table of contents - Inhaltsverzeichnis

---

## Löschen von Titeln (ERASE)

---

### So löschen Sie einen Titel

Überprüfen Sie genau den Titel, den Sie löschen wollen.

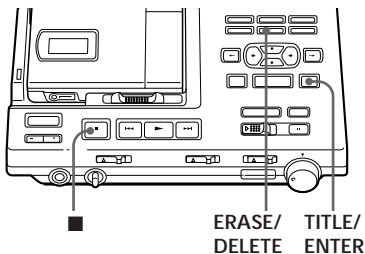

- 1 Drücken Sie ERASE/DELETE während der Wiedergabe des zu löschenden Titels. "Erase OK? → Push Enter" erscheint im Display, und der Recorder gibt den ausgewählten Titel mehrmals wieder. Wollen Sie ihn doch nicht löschen, drücken Sie ■.

- 2 Wollen Sie den Titel löschen, überprüfen Sie noch einmal die Titelnummer im Display, und drücken Sie TITLE/ENTER. Der Titel wird von der MD gelöscht, und die restlichen Titel werden neu nummeriert.. Der Recorder startet die Wiedergabe des nächsten Titels.

### So löschen Sie einen Teil eines Titels

Setzen Sie am Anfang und am Ende des Teils, den Sie löschen wollen, Spurmankierungen (Seite 28). Dann löschen Sie den markierten Teil.

---

### So löschen Sie die ganze MD

Sie können einfach alle Titel und Daten auf der MD auf einmal löschen. Überprüfen Sie also unbedingt den Inhalt der zu löschenden MD.

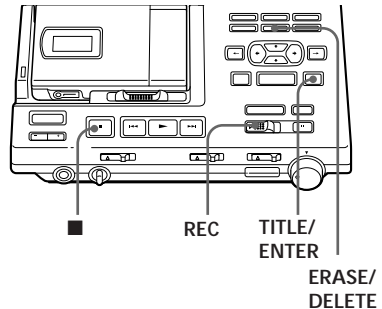

- 1 Halten Sie im Stopmodus ERASE/DELETE gedrückt, drücken Sie die Taste REC, und schieben Sie sie nach rechts. "All Erase OK? → Push Enter" erscheint im Display. Wollen Sie die MD doch nicht löschen, drücken Sie ■.
- 2 Wollen Sie die MD löschen, drücken Sie TITLE/ENTER. "Toc Edit" blinkt im Display. Wenn die MD gelöscht ist, erscheint "BLANK DISC" im Display.

## Einfügen von Spurmarkierungen (TRACK MARK ON)

Wenn Sie Spurmarkierungen setzen, zählt der Teil eines Titels nach einer neuen Spurmarkierung als neuer Titel. Die Titelnummern erhöhen sich folgendermaßen.

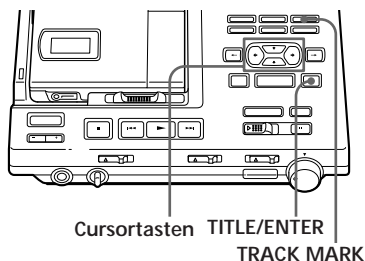
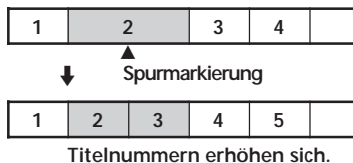

- 1 Drücken Sie während der Wiedergabe einer MD oder im Pausemodus an der Stelle, an der Sie eine Spurmarkierung setzen wollen, TRACK MARK an der Basisstation. "Rehearsal" und "Track Mark ON OK? → Push Enter" erscheinen. Eine Passage von vier Sekunden Länge wird wiederholt wiedergegeben. Stellen Sie mit den Cursortasten die gewünschte Stelle für die Spurmarkierung ein. Sie können sie um bis zu acht Sekunden nach vorwärts oder rückwärts verschieben, und zwar in Schritten von 0,06 Sekunden.  
Wenn Sie das Einfügen einer Spurmarkierung abbrechen wollen, drücken Sie ■.

- 2 Drücken Sie TITLE/ENTER. "Track Mark ON" erscheint. Eine Spurmarkierung wird gesetzt, und der Bereich nach der Markierung zählt als neuer Titel.

### So fügen Sie eine Spurmarkierung mit den Tasten am Recorder hinzu

Drücken Sie während der Wiedergabe oder im Pausemodus T MARK. An der Stelle, an der Sie die Taste drücken, wird die Spurmarkierung gesetzt.

### So können Sie beim Aufnehmen Spurmarkierungen setzen

Drücken Sie TRACK MARK an der Basisstation, T MARK am Recorder oder TRACK MARK an der Fernbedienung. An der Stelle, an der Sie die Taste drücken, wird die Spurmarkierung gesetzt.

#### Hinweis

Wenn Sie mit dem Recorder bzw. während der Aufnahme eine Spurmarkierung setzen, wird die Spurmarkierung an der Stelle hinzugefügt, an der Sie die Taste T MARK oder TRACK MARK gedrückt haben. Sie können die Position der Spurmarkierung nicht mit den Cursortasten einstellen.

## Löschen von Spurmarkierungen (TRACK MARK OFF)

Beim Aufnehmen über den Analogeingang (Line-Eingang) werden unter Umständen unerwünschte Spurmarkierungen gesetzt. Diese können Sie löschen, so daß danach die Titel vor und hinter der Spurmarkierung als ein Titel gelten. Die Titelnummern ändern sich folgendermaßen.

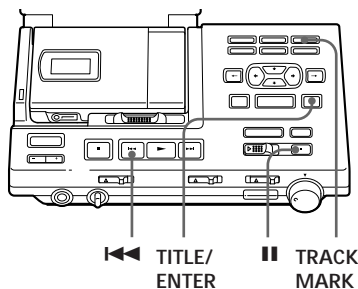
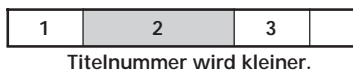

- 1 Schalten Sie während der Wiedergabe des Titels, bei dem Sie eine Spurmarkierung löschen wollen, mit **||** in den Pausemodus.
- 2 Suchen Sie die Spurmarkierung, indem Sie leicht die Taste **◀◀** drücken.  
Wenn Sie zum Beispiel die dritte Spurmarkierung löschen wollen, suchen Sie den Anfang des dritten Titels. "00:00" erscheint im Display.

- 3 Drücken Sie TRACK MARK an der Basisstation.  
"Rehearsal" leuchtet auf, und "Track Mark OFF OK? → Push Enter" erscheint. Eine Passage von vier Sekunden Länge wird wiederholt wiedergegeben.  
Wollen Sie die Spurmarkierung doch nicht löschen, drücken Sie **■**.

- 4 Drücken Sie TITLE/ENTER.  
"Track Mark OFF" erscheint. Die Spurmarkierung wird gelöscht, und die beiden Titel davor und dahinter werden zu einem Titel kombiniert. Der neu kombinierte Titel erhält die Nummer des ersten Titels. Die nachfolgenden Titel werden neu nummeriert.

### So löschen Sie eine Spurmarkierung mit den Tasten am Recorder

Suchen Sie im Pausemodus mit **◀◀** oder **▶▶** den zu löschenden Titel. Drücken Sie T MARK.

#### Hinweis

Wenn Sie mit dem Recorder eine Spurmarkierung löschen, wird sie an der Stelle gelöscht, an der Sie die Taste T MARK drücken. Die Passage wird dabei nicht wiederholt wiedergegeben.



Wenn Sie eine Spurmarkierung löschen, werden Datum, Uhrzeit und Name, die zur Spurmarkierung gehören, ebenfalls gelöscht.

## Verschieben von Aufnahmen (MOVE)

Sie können die Reihenfolge der aufgenommenen Titel ändern.

Vor dem Verschieben

Titel A	Titel B	Titel C	Titel D
1	2	3	4

Nach dem Verschieben

Titel A	Titel C	Titel B	Titel D
1	2	3	4

Titel C wird von der dritten an die zweite Position verschoben.

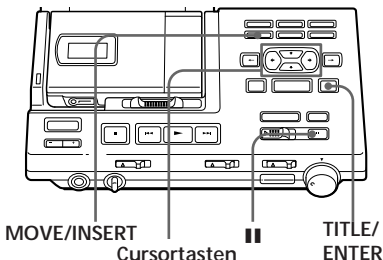

- 1 Drücken Sie im Pausenmodus oder während der Wiedergabe des zu verschiebenden Titels MOVE/INSERT.  
Im Beispiel oben erscheinen "Move MV.003 → MV.003" und "OK? → Push Enter" im Display.
- 2 Wählen Sie mit den CURSORTASTEN die neue Titelposition aus.  
Mit ← oder ↓ verringert sich die Titelnummer. Mit ↑ oder → erhöht sich die Titelnummer. Wollen Sie den Titel doch nicht verschieben, drücken Sie ■.
- 3 Drücken Sie nochmals TITLE/ENTER.  
Der Titel wird an die Position vor dem ausgewählten Titel verschoben.

## Benennen von Aufnahmen (TITLE)

Sie können den MDs und den aufgenommenen Titeln Namen geben, die aus Buchstaben, Ziffern und Symbolen bestehen dürfen. Ein Name kann bis zu 200 Zeichen lang sein, für eine MD können Sie bis zu etwa 1700 Zeichen speichern.

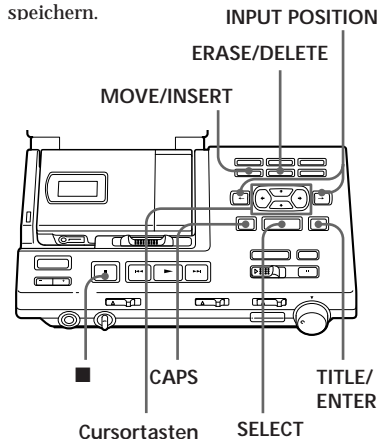

- 1 Wollen Sie einem Titel einen Namen geben, starten Sie die Wiedergabe dieses Titels.  
Wollen Sie einer MD einen Namen geben, legen Sie diese MD ein. Ist die MD bereits eingelegt, drücken Sie ■, so daß der Recorder stoppt.
- 2 Drücken Sie TITLE/ENTER.  
Ein Zeichensatz wird angezeigt.

- 3** Wählen Sie mit den Cursortasten ein Zeichen aus, und geben Sie es mit SELECT ein.

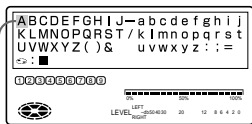

Cursor

Drücken Sie	Zum
CAPS	Umschalten zwischen Buchstaben, Sonderzeichen, Zahlen und Benennungsbeispielen.
Cursortasten	Verschieben des Cursors nach oben/unten/rechts/links.
INPUT POSITION ←/→	Verschieben der Eingabeposition nach links/rechts.
SELECT	Eingeben eines Zeichens und Verschieben der Eingabeposition nach rechts.
■	Beenden der Benennungsfunktion.
MOVE/INSERT	Einfügen eines Leerzeichens.
ERASE/DELETE	Löschen eines Zeichens und Verschieben der Eingabeposition nach links.

- 4** Gehen Sie wie in Schritt 3 erläutert vor, bis alle Zeichen für den Namen eingegeben sind.

- 5** Drücken Sie TITLE/ENTER. Der Titel bzw. die MD wird benannt.

Zum Abbrechen des Benennens, drücken Sie ■.

### Zur Verfügung stehende Zeichen

- Groß- und Kleinbuchstaben des englischen Alphabets
- Ziffern (0 bis 9)
- ! " # \$ % & ( ) \* + - . : ; = > ? @ \_ ` ' , / : \_ (Leerzeichen)

### So setzen Sie die Benennungsbeispiele ein

Verwenden Sie ein beliebiges der 21 Benennungsbeispiele als MD-Name, Titelname oder Meldung.

Wechseln Sie die Seite mit ←/→.

Bewegen Sie den Cursor (>) mit ↑/↓ nach oben oder unten.

Geben Sie mit SELECT das mit dem Cursor ausgewählte Benennungsbeispiel ein.

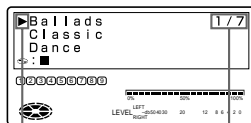

Cursor

Seitenangabe

### So können Sie Namen ändern

Lassen Sie wie in Schritt 1 und 2 erläutert den Namen des Titels oder einer MD anzeigen. Überschreiben Sie nun die zu ändernden Zeichen durch neue, und drücken Sie TITLE/ENTER.

### Hinweise

- Auf bespielt gekaufte MDs können Sie keine neuen Namen eingeben. Auf MDs, auf die noch nichts aufgenommen wurde, können Sie keine Namen speichern.
- Der Recorder kann japanische "Katakana"-Zeichen anzeigen. Sie können damit aber keine Namen eingeben.

## Rückgängigmachen der letzten Schneidefunktion (UNDO)

Sie können die zuletzt ausgeführte Schneidefunktion rückgängig machen und zum vorherigen Status zurückkehren.

Allerdings können Sie eine Schneidefunktion nicht rückgängig machen, wenn Sie danach eine der folgenden Aktionen ausführen:

- Verschieben des Schalters REC
- Ausschalten des Geräts oder Herausnehmen der MD
- Abnehmen des Recorders von der Basisstation
- Kein Bedienen des Recorders und der Basisstation für länger als 5 Minuten
- Lösen des Netzteils von der Netzsteckdose

**1** Drücken Sie im Stopmodus UNDO.

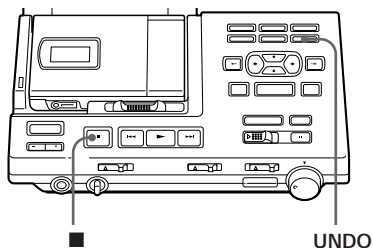

Je nach der zuletzt ausgeführten Schneidefunktion erscheint eine der folgenden Meldungen.

Funktion	Message
Löschen eines Titels	"Erase Undo OK?"
Löschen aller Titel	"All Erase Undo OK?"
Einfügen einer Spurmarkierung	"Track Mark ON Undo OK?"
Löschen einer Spurmarkierung	"Track Mark OFF Undo OK?"
Verschieben eines Titels	"Move Undo OK?"
Benennen einer MD	"Disc Name Undo OK?"
Benennen eines Titels	"Track Name Undo OK?"

**2** Drücken Sie TITLE/ENTER. "TOC EDIT" erscheint einige Sekunden, und die MD wird wieder auf den vorherigen Status zurückgesetzt.

*Wollen Sie UNDO abbrechen, drücken Sie ■.*

### Hinweis

Wenn Sie eine Schneidefunktion rückgängig gemacht haben, können Sie diesen Vorgang selbst nicht wieder rückgängig machen, um die ursprüngliche Schneidefunktion wiederherzustellen.



## ► Weitere nützliche Funktionen

### Sperren der Bedienelemente (HOLD)

Mit dieser Funktion können Sie verhindern, daß die Bedienelemente versehentlich verstellt werden, während Sie den Recorder beispielsweise bei sich tragen.

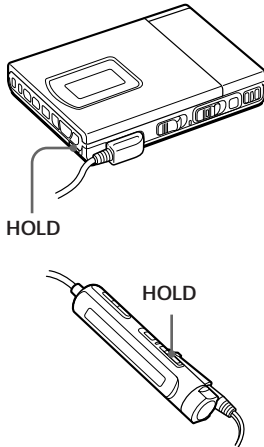

- 1 Schieben Sie HOLD in Richtung . Mit dem Schalter HOLD am Recorder sperren Sie die Bedienelemente des Recorders. Mit dem Schalter HOLD an der Fernbedienung sperren Sie die Bedienelemente der Fernbedienung.

Schieben Sie den Schalter HOLD entgegen der Pfeilrichtung, wenn Sie die Tastensperre wieder aufheben wollen.



Die Funktion HOLD am Recorder ist deaktiviert, solange er an der Basisstation angebracht ist. Die Funktion HOLD an der Fernbedienung wird dadurch nicht beeinflusst.

### Aufnahme/Wiedergabe mit einem Timer

Starten Sie die Aufnahme oder Wiedergabe mit einem Audio-Timer (gesondert erhältlich) zu einer voreingestellten Zeit.

an Audio-Timer

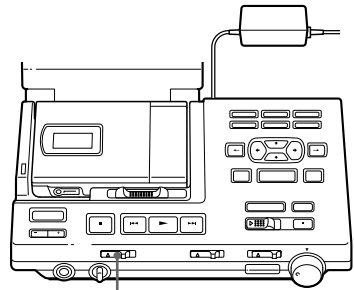

TIMER

- 1 Verbinden Sie das Netzteil der Basisstation mit dem Audio-Timer (gesondert erhältlich).
- 2 Stellen Sie den Aufnahmepegel von Hand ein, und drücken Sie , wenn Sie über den analogen Eingang aufnehmen (Schritt 4 bis 6 unter "Aufnehmen über den analogen Eingang", Seite 16).
- 3 Stellen Sie TIMER auf "REC" oder "PLAY".  
Zum Starten der Aufnahme zur voreingestellten Zeit wählen Sie "REC". Die Aufnahme startet automatisch nach dem Aufnahmeende auf der MD.  
Zum Starten der Wiedergabe zur voreingestellten Zeit wählen Sie "PLAY".
- 4 Stellen Sie am Audio-Timer die Uhrzeit ein, und schalten Sie das Gerät aus.  
Der Audio-Timer schaltet sich zur voreingestellten Zeit automatisch ein und schaltet dann die Basisstation ein.

Fortsetzung

### **Hinweise**

- Wenn Sie mit einem Audio-Timer monaural aufnehmen wollen, drücken Sie nach Schritt 3 die Taste MODE für 2 Sekunden oder länger. Die Einstellung für die Timer-Aufnahme wird angezeigt. Wenn als Aufnahmemodus "Stereo" eingestellt ist, drücken Sie erneut MODE, so daß der Modus zu "Monaural" wechselt.
- Wenn Sie die Basisstation zum ersten Mal oder nach langer Zeit wieder benutzen, laden Sie unbedingt die integrierte Speicherbatterie der Basisstation, bevor Sie einen Timer benutzen. Der Recorder greift auf diese Speicherbatterie zurück, wenn er TOC-Informationen (Seite 50) schreibt, nachdem die Timer-Aufnahme vorüber und das Gerät ausgeschaltet ist. Zum Laden der integrierten Batterie schließen Sie das Netzteil an die Basisstation an. Das vollständige Laden dauert etwa 10 Stunden. Die Batterie hält ihre Kapazität etwa eine Woche. Programmieren Sie den Timer also nicht für den Start einer Aufnahme länger als eine Woche im voraus.

## ► Anschlüsse und Stromquellen

### Anschlüsse für die Aufnahme - Anschließen von CD-Playern usw.

Sie können Aufnahmen von anderen an die Basisstation angeschlossenen Geräten überspielen. Die Verbindungen unterscheiden sich je nach digitaler oder analoger Aufnahme. Nehmen Sie die Anschlüsse also entsprechend vor.

### Anschlüsse für digitales Aufnahmen

Mit dem integrierten Abtastwandler können Sie digitale Tonquellen mit einer anderen Abtastrate (z. B. ein Radio oder DAT-Deck) anschließen und digitale Aufnahmen erstellen. Stellen Sie nach dem Anschließen je nach Verbindung den Schalter INPUT auf OPT1 oder OPT2.

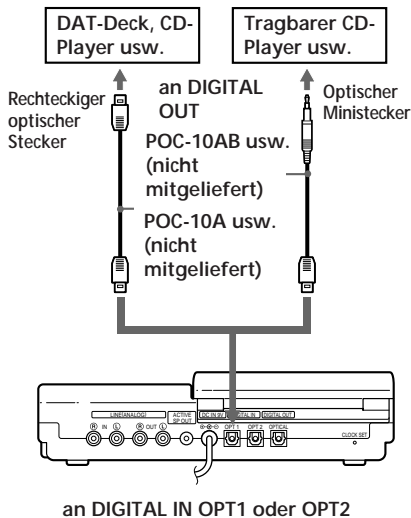

### Anschlüsse für analoges Aufnahmen

Nach dem Anschließen stellen Sie den Schalter INPUT auf ANALOG und stellen den Aufnahmepegel ein (Seite 16).

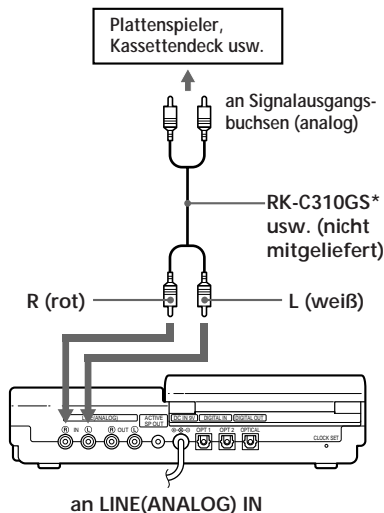

\*Verwenden Sie Verbindungskabel ohne Dämpfungsglied.

## Anschlüsse für die Wiedergabe - Anschließen von Verstärkern oder Aktivlautsprechern

Sie können Aufnahmen vom Recorder anderer Geräte wiedergeben oder überspielen. Die Verbindungen unterscheiden sich je nach Gebrauch und Gerätetypen. Nehmen Sie die Anschlüsse also entsprechend vor.

## Anschlüsse bei digitalen Geräten

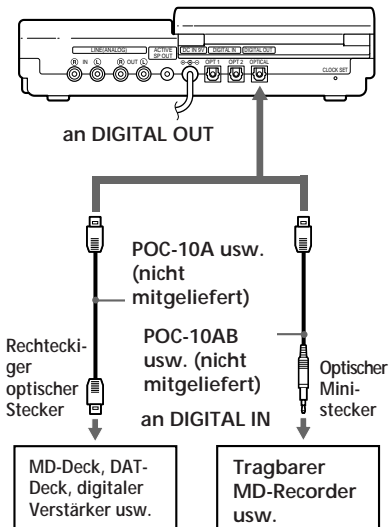

## Anschlüsse bei analogen Geräten

Aktivlautsprecher. SRS-Z1000, usw. (nicht mitgeliefert)

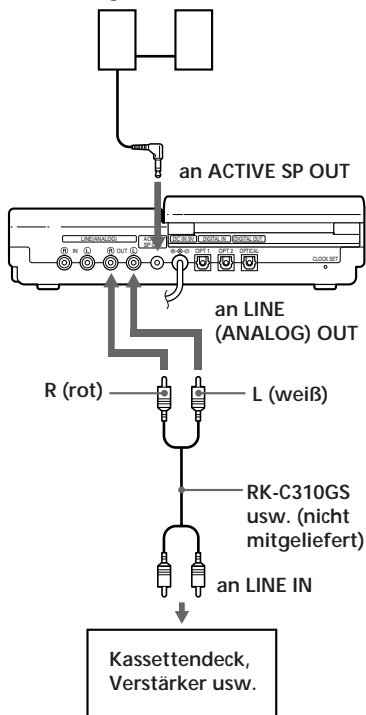

## Stromquellen

Sie können eine der folgenden Stromquellen verwenden:

Wenn der Recorder an der Basisstation angebracht ist

- Netzstrom (Netzsteckdose)

Wenn der Recorder eigenständig benutzt wird

im Akkufach des Recorders

- Lithium-Ionen-Akku LIP-8 (mitgeliefert)

im mitgelieferten externen Batteriegehäuse

- zwei LR6-Trockenbatterien (Größe AA)

## Anschließen der Basisstation an den Netzstrom

Die Basisstation können Sie nur über Netzstrom betreiben.

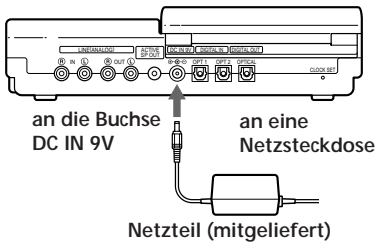

## Verwenden des Recorders mit Lithium-Ionen-Akku

Bevor Sie den mitgelieferten Lithium-Ionen-Akku LIP-8 zum ersten Mal benutzen, müssen Sie ihn im Recorder aufladen.

- 1 Schließen Sie die Basisstation an den Netzstrom an (Netzsteckdose).

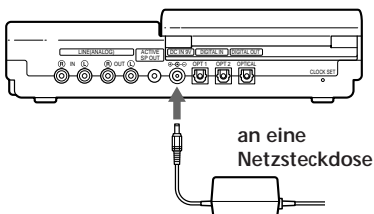

- 2 Legen Sie den Lithium-Ionen-Akku LIP-8 (mitgeliefert) in das Akkufach des Recorders ein, und schließen Sie den Deckel.

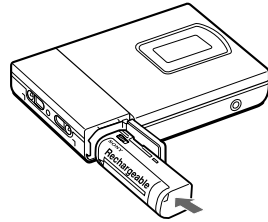

- 3 Bringen Sie den Recorder an der Basisstation an.  
☐ erscheint im Display, und der Ladevorgang beginnt.

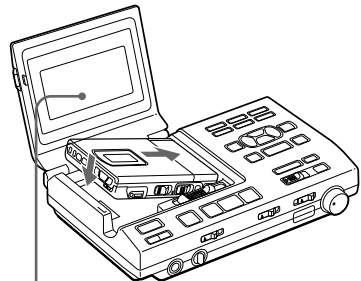

Der Ladevorgang ist beendet, wenn erscheint.



Ein im Akkufach der Basisstation eingelegerter Akku wird geladen, solange das Netzteil korrekt angeschlossen ist, egal ob das Gerät ein- oder ausgeschaltet ist.

Fortsetzung

## Laden des Akkus an der Basisstation bei abgenommenem Recorder

Den Lithium-Ionen-Akku LIP-8 können Sie bei abgenommenem Recorder auch an der Basisstation laden.

- 1 Schieben Sie den Schalter OPEN an der Seite der Basisstation in Pfeilrichtung.

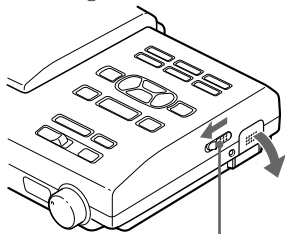

OPEN

- 2 Legen Sie den Lithium-Ionen-Akku (mitgeliefert) in das Akkufach der Basisstation ein, und schließen Sie den Deckel.

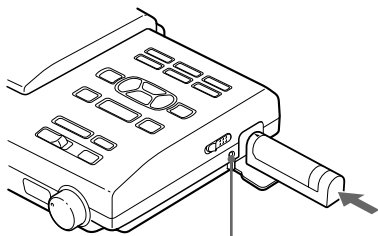

**Anzeige CHARGE:**  
Leuchtet während des Ladens. Erlischt, wenn der Ladevorgang abgeschlossen ist.



Wenn im Recorder und in der Basisstation ein Akku eingelegt ist, wird zuerst der Akku im Recorder geladen, und die Anzeige CHARGE blinkt.

### Ladedauer

80% ca. 2 Stunden

100% ca. 3 Stunden

(Laden eines vollständig entladenen Akkus)

## Verwenden des Recorders mit Trockenbatterien

- 1 Bringen Sie das mitgelieferte Batteriegehäuse an.

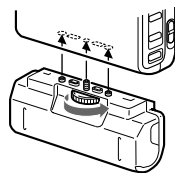

- 2 Legen Sie zwei LR6-Trockenbatterien der Größe AA (nicht mitgeliefert) ein.

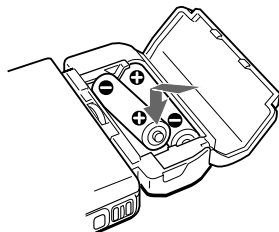

### Hinweis

Wenn Sie den Lithium-Ionen-Akku und die Trockenbatterien zusammen benutzen, stoppen Sie den Betrieb, bevor Sie den Akku bzw. die Batterien austauschen, auch wenn Sie nur eins davon austauschen.

## Betriebsdauer des Akkus/der Batterien<sup>1)</sup>

Bei längeren Aufnahmen empfiehlt es sich, den Recorder an der Basisstation anzubringen.

Batterien/Akku	Aufnahme <sup>2)</sup>	Wiedergabe
Lithium-Ionen-Akku LIP-8	ca. 3,5 Stunden	ca. 5,5 Stunden
Zwei LR6-Alkali-Trockenbatterien von Sony (Größe AA)	----- <sup>3)</sup>	ca. 9 Stunden
LIP-8 + Zwei LR6 (Größe AA)	----- <sup>3)</sup>	ca. 16 Stunden

<sup>1)</sup> Unter ungünstigen Betriebsbedingungen oder bei niedrigen Temperaturen kann sich die Lebens-/Betriebsdauer der Batterien/des Akkus verkürzen.

<sup>2)</sup> Verwenden Sie zum Aufnehmen einen vollständig aufgeladenen Akku.

<sup>3)</sup> Die Aufnahmedauer variiert je nach den Alkalibatterien.

## Wann müssen die Batterien ausgetauscht werden?

Wenn die Trockenbatterien oder der Akku schwach sind, blinkt  oder "LoBATT" im Display des Recorders oder der Fernbedienung. Tauschen Sie die Trockenbatterien aus, oder laden Sie den Akku.

## ► Weitere Informationen

### Sicherheitsmaßnahmen

#### Sicherheit

Führen Sie keine Fremdkörper in die Buchse DC IN 9 V ein.

#### Stromquellen

- Als Stromquellen können Sie den Netzstrom, den Lithium-Ionen-Akku oder zwei LR6-Batterien (Größe AA) .
- Betrieb der Basisstation: Verwenden Sie bitte ausschließlich das mit diesem Gerät gelieferte Netzteil. Andere Netzteile können zu Fehlfunktionen der Basisstation führen.

Polarität des Steckers

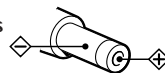

- Das Gerät bleibt auch in ausgeschaltetem Zustand mit dem Stromnetz verbunden, solange das Netzkabel mit der Netzsteckdose verbunden ist.
- Wollen Sie den Recorder längere Zeit nicht benutzen, trennen Sie ihn von der Stromquelle (Netzteil, Trockenbatterien, Akku oder Autobatterieadapterkabel). Um das Netzteil von der Netzsteckdose zu trennen, ziehen Sie immer am Stecker, niemals am Netzkabel.

#### Wärmestau

Wird der Recorder längere Zeit ununterbrochen benutzt, so kann sich im Gerät ein Wärmestau bilden. Warten Sie in diesem Fall, und lassen Sie den Recorder ausgeschaltet, bis er sich wieder abgekühlt hat.

## Aufstellung

- Achten Sie darauf, daß der Recorder keinen extremen Lichtverhältnissen und keinen extremen Temperaturen ausgesetzt und vor Feuchtigkeit und Vibrationen geschützt ist.
- Wenn Sie den Recorder über das Netzteil mit Strom versorgen, wickeln Sie ihn nicht in Tücher o. ä. ein. Im Recorder könnte sich ein Wärmestau bilden, der zu Fehlfunktionen oder Schäden führen könnte.

## Kopfhörer

### *Sicherheit im Straßenverkehr*

Verwenden Sie keine Kopfhörer, wenn Sie ein Auto, ein Fahrrad oder ein anderes Fahrzeug lenken. Dies stellt eine Gefahrenquelle dar und ist vielerorts gesetzlich verboten. Auch wenn Sie zu Fuß gehen, sollten Sie das Gerät nicht zu laut einstellen - denken Sie an Ihre Sicherheit zum Beispiel beim Überqueren einer Straße. In potentiell gefährlichen Situationen sollten Sie äußerst vorsichtig sein bzw. das Gerät möglichst ausschalten.

### *Vermeidung von Gehörschäden*

Stellen Sie die Lautstärke der Kopfhörer nicht zu hoch ein. Ohrenärzte warnen vor ständigen, lauten Geräuschen. Wenn Sie Ohrengeräusche wahrnehmen, senken Sie die Lautstärke, oder schalten Sie das Gerät aus.

### *Rücksichtnahme*

Stellen Sie die Lautstärke nicht zu hoch ein. Auf diese Weise können nicht nur Sie selbst noch hören, was um Sie herum vorgeht, sondern Sie zeigen auch Rücksicht gegenüber anderen.

## MD-Cartridge

- Brechen Sie den Schutzschieber an der Cartridge nicht auf.
- Legen Sie die Cartridge nicht an Orten ab, an denen sie starker Lichteinwirkung, extremen Temperaturen, Feuchtigkeit oder Staub ausgesetzt ist.

## Reinigung

- Reinigen Sie das Gehäuse des Recorders mit einem weichen Tuch, das Sie leicht mit Wasser oder einem milden Reinigungs-mittel angefeuchtet haben. Verwenden Sie keine Scheuerschwämme, Scheuermittel oder Lösungsmittel wie Alkohol oder Benzin. Diese könnten das Gehäuse angreifen.

- Reinigen Sie die MD-Cartridge mit einem trockenen Tuch.
- Staub auf der Linse kann zu Fehlfunktionen führen. Achten Sie daher darauf, das MD-Fach zu schließen, nachdem Sie eine MD eingelegt oder herausgenommen haben.

## Hinweise zu den Batterien

Wenn Sie die Batterien falsch verwenden, können sie auslaufen oder explodieren. Um dies zu verhindern, beachten Sie bitte folgende Hinweise:

- Legen Sie die Batterien polaritätsrichtig ein.
- Verwenden Sie nicht alte und neue oder verschiedene Typen von Batterien zusammen.
- Versuchen Sie nicht, verbrauchte Trockenbatterien aufzuladen.
- Wenn Sie den Recorder längere Zeit nicht benutzen wollen, nehmen Sie unbedingt die Batterien heraus.
- Falls eine Batterie ausläuft, wischen Sie das Batteriefach zunächst sorgfältig trocken, und legen Sie dann neue Batterien ein.

## Hinweise zur Lithiumbatterie

- Bewahren Sie die Lithiumbatterie außerhalb der Reichweite von Kindern auf. Sollte eine Lithiumbatterie verschluckt werden, ist umgehend ein Arzt aufzusuchen.
- Wischen Sie die Batterie mit einem trockenen Tuch ab, um einen guten Kontakt zwischen den Batteriepolen und -anschlüssen sicherzustellen.
- Achten Sie beim Einlegen der Batterie auf die korrekte Polarität.
- Halten Sie die Batterie nicht mit einer Metallpinzette. Dies könnte zu einem Kurzschluß führen.
- Zerlegen Sie die Batterie nicht, und werfen Sie sie nicht ins Feuer. Dies könnte zu einer Explosion führen. Entsorgen Sie die Batterie den Vorschriften entsprechend.

## VORSICHT

Bei einer falschen oder falsch eingelegten Batterie besteht Explosionsgefahr. Tauschen Sie die Batterie nur gegen eine neue Batterie des gleichen oder eines vergleichbaren Typs aus, die vom Gerätehersteller empfohlen wird. Entsorgen Sie gebrauchte Batterien nach den Angaben des Herstellers.



## Hinweis zu den Laufgeräuschen

Während der Recorder läuft, sind Laufgeräusche zu hören. Diese werden vom Stromsparsystem verursacht und sind keine Fehlfunktion.

## So können Sie eine bespielte MD vor dem Überspielen schützen

Wollen Sie eine bespielte MD vor dem Überspielen schützen, verschieben Sie die Lasche an der Seite der MD, so daß eine Öffnung zu sehen ist. In dieser Position kann nichts auf die MD aufgenommen werden. Wollen Sie wieder auf die MD aufnehmen, schieben Sie die Lasche in die ursprüngliche Position zurück.

Rückseite der MD

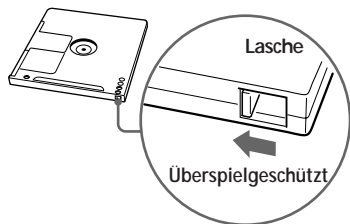

## Hinweis zur digitalen Aufnahme

Dieser Recorder arbeitet mit dem Serial Copy Management System, mit dem Sie nur jeweils eine einzige digitale Kopie (Kopie der ersten Generation) einer bespielten gekauften MD anfertigen können. Kopien einer selbst bespielten MD sind nur über die analogen Anschlüsse (Leitungsausgänge) möglich.

CD-Player, MD-  
Player usw.

Digitale Aufnahme



Selbst  
bespielte  
MD



Keine  
digitale  
Aufnahme



Bespielbare  
MD

Sollten an Ihrem Recorder Probleme auftreten oder sollten Sie Fragen haben, wenden Sie sich bitte an Ihren Sony-Händler.

## Für Kunden in Europa

### Wenn Sie die Basisstation entsorgen

Die Basisstation enthält zwei Nickel-Cadmium-Batterien, die den Aufnahme-/Wiedergabe-Timer mit Strom versorgen. Wenn Sie die Basisstation entsorgen, nehmen Sie zuvor unbedingt diese Batterien heraus. Gehen Sie dazu wie in den folgenden Schritten erläutert vor, und entsorgen Sie die Batterien dann den Vorschriften entsprechend. Führen Sie sie zum Beispiel der Wiederverwertung zu.

- 1 Trennen Sie das Gerät vom Netzteil.
- 2 Ziehen Sie den Steuerregler REC LEVEL heraus.

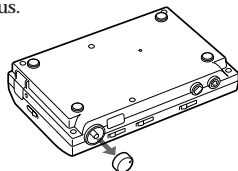

- 3 Lösen Sie die 6 Schrauben an der Geräte-  
rückseite, und zerlegen Sie das Gehäuse.

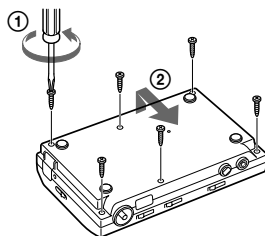

- 4 Nehmen Sie die Batterien mit einem  
Flachschraubenzieher o. ä. heraus.

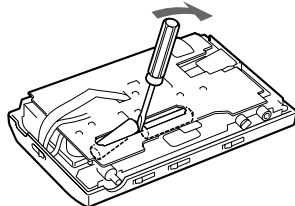

## Hinweise

- Zerlegen Sie die Basisstation nicht, es sei denn, Sie wollen sie entsorgen.
- Achten Sie darauf, daß zwischen den Plus- und Minuspole der entnommenen Batterien kein Kurzschluß entsteht.

# Störungsbehebung

Sollte eine Funktionsstörung auch nach den folgenden Überprüfungen fortbestehen, wenden Sie sich bitte an Ihren Sony-Händler.

## Recorder

Symptom	Ursache/Abhilfemaßnahme
Funktioniert nicht.	<ul style="list-style-type: none"><li>• Die Funktion HOLD ist aktiviert ("HOLD" erscheint im Display, wenn Sie am Recorder eine Taste drücken).<ul style="list-style-type: none"><li>➔ Deaktivieren Sie HOLD, indem Sie den Schalter HOLD entgegen der Pfeilrichtung schieben (Seite 33).</li></ul></li><li>• Der Akku oder die Trockenbatterien sind schwach (☐ oder "LoBATT" blinkt im Display).<ul style="list-style-type: none"><li>➔ Laden Sie den Akku, bzw. tauschen Sie die Trockenbatterien aus (Seite 37, 38).</li></ul></li><li>• Der Akku oder die Trockenbatterien wurden falsch eingelegt.<ul style="list-style-type: none"><li>➔ Legen Sie den Akku bzw. die Trockenbatterien mit korrekter Polarität ein (Seite 37, 38).</li></ul></li></ul>
Der Deckel öffnet sich nicht.	<ul style="list-style-type: none"><li>• Die Sperre des Deckels ist nicht aufgehoben.<ul style="list-style-type: none"><li>➔ Verschieben Sie OPEN, nachdem Sie den Akku geladen, die Trockenbatterien ausgetauscht oder den Recorder an der Basisstation angebracht haben.</li></ul></li></ul>
Aufnehmen/ Schneiden nicht möglich.	<ul style="list-style-type: none"><li>• Das Mikrofon ist nicht angeschlossen (beim Aufnehmen mit von der Basisstation abgenommenem Recorder).<ul style="list-style-type: none"><li>➔ Schließen Sie das Mikrofon an.</li></ul></li><li>• Der Aufnahmepegel ist zu niedrig (bei manueller Aufnahme).<ul style="list-style-type: none"><li>➔ Stellen Sie den Aufnahmepegel ein (Seite 15).</li></ul></li></ul>
Über die Kopfhörer wird kein Ton ausgegeben.	<ul style="list-style-type: none"><li>• Der Kopfhörerstecker steckt nicht fest in der Buchse.<ul style="list-style-type: none"><li>➔ Stecken Sie den Stecker der Kopfhörer fest in die Fernbedienung. Schließen Sie den Stecker der Fernbedienung fest an ◯/REMOTE an.</li></ul></li><li>• Der Stecker für die Fernbedienung ist verschmutzt.<ul style="list-style-type: none"><li>➔ Reinigen Sie ihn mit einem Tuch.</li></ul></li><li>• Die AVLS-Funktion ist aktiviert.<ul style="list-style-type: none"><li>➔ Schieben Sie AVLS auf NORMAL (Seite 25).</li></ul></li></ul>

## Basisstation

Symptom	Ursache/Abhilfemaßnahme
Funktioniert nicht.	<ul style="list-style-type: none"><li>• Das Netzteil ist nicht richtig angeschlossen.<ul style="list-style-type: none"><li>➔ Schließen Sie das Netzteil korrekt an die Buchse DC IN 9V und eine Netzsteckdose an.</li></ul></li><li>• Der Recorder ist nicht fest an der Basisstation angebracht.<ul style="list-style-type: none"><li>➔ Bringen Sie ihn richtig an (Seite 7).</li></ul></li></ul>

Symptom	Ursache/Abhilfemaßnahme
Der Akku läßt sich nicht aufladen.	<ul style="list-style-type: none"> <li>• Die Netzteilverbindung stimmt nicht. <ul style="list-style-type: none"> <li>➔ Nehmen Sie die korrekten Anschlüsse vor.</li> </ul> </li> </ul>
Aufnehmen/Schneiden nicht möglich.	<ul style="list-style-type: none"> <li>• Der Schalter INPUT ist nicht richtig eingestellt. <ul style="list-style-type: none"> <li>➔ Stellen Sie den Schalter INPUT entsprechend der Verbindung ein (Seite 8, 35).</li> </ul> </li> <li>• Der Aufnahmepegel ist zu niedrig (bei analoger Aufnahme). <ul style="list-style-type: none"> <li>➔ Stellen Sie den Aufnahmepegel ein (Seite 16).</li> </ul> </li> <li>• Wenn Sie mit einer digitalen Verbindung von einem tragbaren CD-Player aufnehmen, müssen Sie den tragbaren CD-Player zunächst in den Pausemodus schalten ("NO DIGITAL SIGNAL" erscheint im Display). <ul style="list-style-type: none"> <li>➔ Schalten Sie den tragbaren CD-Player in den Pausemodus, und starten Sie dann die Aufnahme.</li> </ul> </li> <li>• Die Audiodaten werden nicht digital ausgegeben, wenn Sie versuchen, digital von einem tragbaren CD-Player aufzunehmen. <ul style="list-style-type: none"> <li>➔ Schließen Sie den tragbaren CD-Player an den Netzstrom an, und deaktivieren Sie die Stoßschutzfunktion zum Verhindern von Tonsprüngen (z. B. ESP).</li> </ul> </li> <li>• Die analoge Verbindung wurde über ein Verbindungskabel mit einem Dämpfungsglied hergestellt. <ul style="list-style-type: none"> <li>➔ Verwenden Sie ein Verbindungskabel ohne Dämpfungsglied.</li> </ul> </li> </ul>
Verschiedene Anzeigen erscheinen nacheinander im Display.	<ul style="list-style-type: none"> <li>• Die Basisstation befindet sich im Demo-Modus. Sie haben DISPLAY bei ausgeschaltetem Gerät mindestens 2 Sekunden lang gedrückt. <ul style="list-style-type: none"> <li>➔ Wenn Sie DISPLAY erneut mindestens 2 Sekunden lang drücken, beenden Sie den Demo-Modus.</li> </ul> </li> </ul>

## Sonstiges

Symptom	Ursache/Abhilfemaßnahme
Gerät funktioniert nicht.	<ul style="list-style-type: none"> <li>• Im Gerät hat sich Feuchtigkeit niedergeschlagen. <ul style="list-style-type: none"> <li>➔ Nehmen Sie die MD heraus, und lassen Sie den Recorder mehrere Stunden lang in warmer Umgebung stehen, bis die Feuchtigkeit verdunstet ist.</li> </ul> </li> <li>• Sie haben eine Taste gedrückt, während sich die MD-Anzeige schnell drehte. <ul style="list-style-type: none"> <li>➔ Warten Sie, bis sich die Anzeige langsam dreht.</li> </ul> </li> <li>• Der Recorder wurde während des Betriebs mechanischen Stößen, übermäßiger statischer Elektrizität, einem Überlaststrom aufgrund eines Blitzschlags usw. ausgesetzt. <ul style="list-style-type: none"> <li>➔ Starten Sie das Gerät wie folgt neu. <ol style="list-style-type: none"> <li>1 Trennen Sie es von allen Stromquellen.</li> <li>2 Warten Sie etwa 30 Sekunden lang.</li> <li>3 Schließen Sie es wieder an eine Stromquelle an.</li> </ol> </li> </ul> </li> </ul>



Symptom	Ursache/Abhilfemaßnahme
Die Wiedergabe beginnt nicht beim ersten Titel.	<ul style="list-style-type: none"> <li>• Die Wiedergabe wurde beim letzten Mal in der Mitte der MD gestoppt. <ul style="list-style-type: none"> <li>➤ Drücken Sie mehrmals <b>⏮</b> (bzw. drehen Sie den Regler an der Fernbedienung auf <b>⏮</b>), oder öffnen und schließen Sie den Deckel einmal, damit die Wiedergabe am Anfang der MD beginnt.</li> </ul> </li> </ul>
Während der Wiedergabe kommt es zu Tonsprüngen.	<ul style="list-style-type: none"> <li>• Der Recorder ist ständigen Vibrationen ausgesetzt. <ul style="list-style-type: none"> <li>➤ Schützen Sie den Recorder vor Vibrationen.</li> </ul> </li> <li>• Bei einem sehr kurzen Titel (z. B. einem Kommentar oder einer Einführung) kann es zu einem Tonsprung kommen.</li> </ul>
Es kommt zu heftigen Störgeräuschen.	<ul style="list-style-type: none"> <li>• Sie betreiben das Gerät in der Nähe eines starken Magnetfeldes, z. B. eines Fernsehgeräts. <ul style="list-style-type: none"> <li>➤ Entfernen Sie den Recorder von der Quelle des Magnetfeldes.</li> </ul> </li> </ul>
Aufnahmen/Schneiden nicht möglich.	<ul style="list-style-type: none"> <li>• Die Stromzufuhr wurde unterbrochen, oder es kam zu einem Ausfall beim Aufnehmen/Schneiden. <ul style="list-style-type: none"> <li>➤ Die bisherige Aufnahme wird gelöscht. Wiederholen Sie die Aufnahme.</li> </ul> </li> </ul>
Das Gerät findet die Spurmarkierungen nicht.	<ul style="list-style-type: none"> <li>• Sie haben <b>⏪</b> gedrückt, nachdem Sie <b>⏮</b> oder <b>⏭</b> gedrückt hatten. <ul style="list-style-type: none"> <li>➤ Drücken Sie <b>⏪</b>, bevor Sie <b>⏮</b> oder <b>⏭</b> drücken.</li> </ul> </li> </ul>
Über die Kopfhörer wird kein Ton ausgegeben.	<ul style="list-style-type: none"> <li>• Die Lautstärke ist zu niedrig eingestellt. <ul style="list-style-type: none"> <li>➤ Stellen Sie die Lautstärke mit VOL +/- (bzw. LEVEL an der Basisstation) ein.</li> </ul> </li> </ul>
Die Uhrzeit wird nicht angezeigt ("--y--m--d" erscheint im Display). Der Recorder nimmt Aufnahmedatum und -uhrzeit nicht auf der MD auf.	<ul style="list-style-type: none"> <li>• Die Uhr wurde nicht eingestellt. <ul style="list-style-type: none"> <li>➤ Stellen Sie die Uhr ein (Seite 19).</li> </ul> </li> </ul>
Die Uhr geht nach.	<ul style="list-style-type: none"> <li>• Die integrierte Batterie für die Uhr ist zu schwach, da die Stromversorgung für längere Zeit unterbrochen war. <ul style="list-style-type: none"> <li>➤ Laden Sie die integrierte Batterie, indem Sie den Recorder an der Basisstation anbringen und das Netzteil an die Buchse DC IN 9 V der Basisstation und an eine Netzsteckdose anschließen (Seite 19). Beachten Sie bitte, daß die Uhr bei normalen Bedingungen bis zu etwa 2 Minuten pro Monat vor- oder nachgehen kann.</li> </ul> </li> </ul>

## Hinweise zu Systemeinschränkungen

Das Aufnahmesystem des MD-Recorders unterscheidet sich grundlegend von den Aufnahmesystemen in Kassetten- oder DAT-Decks. Für den MD-Recorder gelten die unten aufgeführten Einschränkungen. Diese Einschränkungen sind ein Charakteristikum der MD-Aufnahmetechnologie. Sie haben weder mechanische Ursachen, noch stellen sie eine Fehlfunktion dar.

Symptom	Ursache
“TRACK FULL” erscheint bereits, bevor die maximale Aufnahmedauer der MD (60 oder 74 Minuten) abgelaufen ist.	Sind bereits 254 Titel auf der MD gespeichert, erscheint “TRACK FULL” unabhängig von der Gesamtaufnahmedauer, denn mehr als 254 Titel lassen sich auf einer MD nicht aufzeichnen. Wollen Sie weitere Titel auf die MD aufnehmen, müssen Sie andere Titel löschen.
“TRACK FULL” erscheint bereits, bevor die maximale Titelzahl oder Aufnahmedauer der MD erreicht ist.	Wenn Sie häufig aufnehmen und wieder löschen, werden die Daten auf der MD fragmentiert, d. h. in vielen Einzelteilen gespeichert. Diese Daten können zwar gelesen werden, aber jedes einzelne Fragment zählt als ein Titel. In diesem Fall sind bereits 254 Titel vorhanden, und weitere Aufnahmen sind daher nicht möglich. Wollen Sie weitere Titel auf die MD aufnehmen, müssen Sie andere Titel löschen.
Spurmarkierungen lassen sich nicht löschen.	Wenn die Daten auf der MD sehr fragmentiert sind, kann ein Titel kürzer als 12 Sekunden sein. Die Spurmarkierung eines solchen Titels läßt sich nicht löschen. Einen stereo und einen monaural aufgenommenen Titel können Sie nicht zusammenfügen. Außerdem läßt sich ein digital aufgenommenen Titel nicht mit einem analog aufgenommenen Titel zusammenfügen.
Die restliche Aufnahmedauer verlängert sich nicht, selbst wenn Sie zahlreiche kurze Titel löschen.	Titel, die weniger als 12 Sekunden lang sind, werden nicht gezählt. Wenn Sie solche Titel löschen, verlängert sich die verfügbare Aufnahmedauer nicht.
Die Dauer der bereits aufgezeichneten Titel plus die noch verfügbare Aufnahmedauer ergibt nicht die maximale Gesamtaufnahmedauer der MD (60 oder 74 Minuten).	Normalerweise erfolgt die Aufnahme in Mindesteinheiten von etwa 2 Sekunden. Wenn die Aufnahme gestoppt wird, ist die letzte Einheit immer 2 Sekunden lang, auch wenn die eigentliche Aufnahme kürzer ist. Genauso fügt der Recorder beim erneuten Starten der Aufnahme nach einem Stop automatisch eine leere Passage von 2 Sekunden vor der nächsten Aufnahme ein. Dadurch wird verhindert, daß ein vorheriger Titel versehentlich gelöscht wird, wenn eine neue Aufnahme gestartet wird. Deshalb verringert sich die eigentlich verfügbare Aufnahmedauer mit jedem Stoppen einer Aufnahme, und zwar um maximal 6 Sekunden pro Stop im Vergleich zur potentiellen Aufnahmedauer.
Bei bearbeiteten Titeln kann es im Zuge von Suchoperationen zu Tonsprüngen kommen.	Bei Suchoperationen sind im Falle einer Fragmentierung der Daten Tonsprünge möglich, da die Titel in einer höheren Geschwindigkeit als der normalen Wiedergabegeschwindigkeit abgespielt werden.

# Meldungen

Wenn die folgenden Meldungen im Display der Basisstation oder der Fernbedienung blinken, sehen Sie bitte im Diagramm unten nach. Im Display des Recorders blinkt  , wenn an der Basisstation oder der Fernbedienung eine Meldung angezeigt wird.

Basisstation (Fernbedienung)	Bedeutung/Abhilfemaßnahme
BLANK DISC (BLANK)	<ul style="list-style-type: none"><li>• Sie haben eine leere MD eingelegt.</li><li>➔ Legen Sie eine bespielte MD ein.</li></ul>
CONNECTION ERROR (-)	<ul style="list-style-type: none"><li>• Der Recorder ist nicht fest an der Basisstation angebracht.</li><li>➔ Bringen Sie ihn fest an.</li></ul>
DISC ERROR (ERROR)	<ul style="list-style-type: none"><li>• Der Recorder kann die MD nicht lesen, da sie beschädigt oder verschmutzt ist.</li><li>➔ Reinigen Sie die MD, oder legen Sie eine andere MD ein.</li></ul>
DISC FULL (FULL)	<ul style="list-style-type: none"><li>• Die MD ist voll (weniger als 12 Sekunden verfügbar).</li><li>➔ Legen Sie eine andere MD ein.</li></ul>
EDIT BUSY (BUSY)	<ul style="list-style-type: none"><li>• Sie haben versucht, eine Funktion zu aktivieren, während der Recorder gerade auf die aufgezeichneten Daten zugegriffen hat.</li><li>➔ Warten Sie, bis die entsprechende Meldung ausgeblendet wird. Dies kann in Ausnahmefällen 2-3 Minuten dauern.</li></ul>
- (LoBATT)	<ul style="list-style-type: none"><li>• Die Batterien oder der Akku sind schwach.</li><li>➔ Laden Sie den Akku, bzw. tauschen Sie die Trockenbatterien aus (Seite 37, 38).</li></ul>
MEMORY OVER (MEMORY)	<ul style="list-style-type: none"><li>• Sie haben versucht aufzunehmen, obwohl keine Anzeige im Display zu sehen ist und sich der Recorder an einem Ort befindet, an dem er ständigen Vibrationen ausgesetzt ist.</li><li>➔ Schützen Sie den Recorder vor Vibrationen, und versuchen Sie erneut aufzunehmen.</li></ul>
NAME FULL	<ul style="list-style-type: none"><li>• Sie haben versucht, einen Titel- oder MD-Namen mit mehr als 200 Zeichen oder auf die MD insgesamt mehr als 1700 Zeichen einzugeben.</li><li>➔ Beachten Sie bitte die maximale Zeichenzahl.</li></ul>
NO DIGITAL SIGNAL (-)	<ul style="list-style-type: none"><li>• Es ist kein digitales Eingangssignal vorhanden.</li><li>➔ Sehen Sie nach, ob die Tonquelle fest angeschlossen ist. Ignorieren Sie diese Meldung, wenn Sie analog aufnehmen.</li></ul>
NO DISC (No DISC)	<ul style="list-style-type: none"><li>• Sie haben versucht, die Wiedergabe oder eine Aufnahme zu starten, ohne daß eine MD in den Recorder eingelegt war.</li><li>➔ Legen Sie eine MD ein.</li></ul>
P/B ONLY (PbONLY)	<ul style="list-style-type: none"><li>• Sie haben versucht, eine bespielte gekaufte MD zu bespielen oder zu bearbeiten. P/B steht für "Playback" (Wiedergabe).</li><li>➔ Legen Sie eine bespielbare MD ein.</li></ul>

Basisstation (Fernbedienung)	Bedeutung/Abhilfemaßnahme
PROTECTED DISC (SAVED)	<ul style="list-style-type: none"> <li>• Sie haben versucht, eine MD zu bespielen oder zu bearbeiten, deren Überspielschutzlasche sich in der Überspielschutzposition befindet. <ul style="list-style-type: none"> <li>➔ Schieben Sie die Lasche zurück.</li> </ul> </li> </ul>
PROTECTED TRACK (TrPROT)	<ul style="list-style-type: none"> <li>• Sie haben versucht, einen Titel zu überspielen oder zu bearbeiten, der vor dem Löschen geschützt ist. <ul style="list-style-type: none"> <li>➔ Überspielen oder bearbeiten Sie andere Titel.</li> </ul> </li> </ul>
SCMS NO COPY (-)	<ul style="list-style-type: none"> <li>• Sie haben versucht, eine Tonquelle digital zu kopieren, die mit dem Serial Copy Management System kopiergeschützt ist. Sie können keine Kopien einer digital angeschlossenen Tonquelle erstellen, die ihrerseits über eine digitale Verbindung aufgezeichnet wurde. <ul style="list-style-type: none"> <li>➔ Nehmen Sie mit einer analogen Verbindung auf (Seite 35).</li> </ul> </li> </ul>
SORRY (SORRY)	<ul style="list-style-type: none"> <li>• Sie haben versucht, am Anfang des ersten Titels eine Spurmarkierung zu löschen.</li> <li>• Sie haben versucht, eine Spurmarkierung zwischen Titeln zu löschen, die der Recorder nicht kombinieren kann, z. B. einen Stereo- und einen monauralen Titel.</li> </ul>
TEMPERATURE OVER (TEMP)	<ul style="list-style-type: none"> <li>• Der Recorder ist überhitzt. <ul style="list-style-type: none"> <li>➔ Lassen Sie den Recorder abkühlen.</li> </ul> </li> </ul>
TRACK FULL (TrFULL)	<ul style="list-style-type: none"> <li>• Auf der MD ist die maximale Anzahl an Titeln enthalten (254). <ul style="list-style-type: none"> <li>➔ Löschen Sie nicht benötigte Titel.</li> </ul> </li> </ul>

# Technische Daten

## System

Audiowiedergabesystem

Digitales MD-Audiosystem

Eigenschaften der Laserdiode

Material: GaAlAs

Wellenlänge:  $\lambda = 780$  nm

Emissionsdauer: Kontinuierlich

Laseremission: weniger als  $44,6 \mu\text{W}^*$

\*Gemessen im Abstand von 200 mm von der

Linsoberfläche am optischen Sensorblock

mit einer Apertur von 7 mm

**Aufnahme- und Wiedergabedauer**

Bis zu 74 Minuten (MDW-74, Stereo-Aufnahmen)

Bis zu 148 Minuten (MDW-74, Mono-Aufnahmen)

**Umdrehungen**

400 U/min bis 900 U/min (CLV)

**Fehlerkorrektursystem**

ACIRC (Advanced Cross Interleave Reed

Solomon Code)

**Abtastfrequenz**

44,1 kHz

**Codierung**

ATRAC (Adaptive TRansform Acoustic Coding)

**Modulationssystem**

EFM (Eight to Fourteen Modulation)

**Anzahl der Kanäle**

2 Stereokanäle

1 Monokanal

**Gleichlaufschwankungen**

Unterhalb der Meßgrenze

## Recorder

**Frequenzgang**

20 bis 20.000 Hz  $\pm 3$  dB

**Eingänge**

MIC (PLUG IN POWER): Stereominibuchse,

Eingangsspegel 0,22 – 0,78 mV

**Ausgänge**

⌚/REMOTE: Stereominibuchse, maximaler Ausgangsspegel 5 mW + 5 mW, Lastimpedanz 16 Ohm

## Basisstation

**Frequenzgang**

5 bis 20.000 Hz  $\pm 0,5$  dB

## Eingang

LINE (ANALOG) IN: Cinchbuchse,

Nenneingangsspegel 500 mV

DIGITAL IN OPT1, OPT2: rechteckiger

optischer Stecker, Wellenlänge 660 nm

**Ausgang**

LINE (ANALOG) OUT: Cinchbuchse,

Nennleistung 500 mV, Lastimpedanz 10

kOhm oder höher

ACTIVE SP OUT: Stereominibuchse,

Nennleistung 500 mV, Lastimpedanz 4,7

kOhm oder höher

DIGITAL OUT: rechteckiger optischer

Stecker, Ausgangsspegel - 17 dBm,

Wellenlänge 660 nm

⌚/HEADPHONES: Stereo-Cinchbuchse,

Spitzenausgangsspegel 5 mW + 5 mW,

Lastimpedanz 16 Ohm

**Abtastratenwandler**

Eingang: 32 kHz/44,1 kHz/48 kHz

Ausgang: 44,1 kHz

## Allgemeines

**Betriebsspannung**

Recorder:

Lithium-Ionen-Akku LIP-8 (mitgeliefert)

Zwei LR6-Alkalitrockenbatterien der

Größe AA (nicht mitgeliefert)

Basisstation:

Netzteil von Sony (mitgeliefert),

anzuschließen an Buchse DC IN 9V:

220 - 230 V Wechselstrom, 50/60 Hz

(Modell für Europa)

100 - 240 V Wechselstrom, 50/60 Hz

(Sonstige Modelle)

Eingebaute Batterien für die

Stromversorgung des Speichers:

2 Ni-Cd-Batterien NC-AA600FT(SYH), 1,2

V, 600 mAh, mitgeliefert

Kartenfernbedienung:

Lithium-Ionen-Batterie CR2025

**Betriebsdauer des Akkus/der Batterien**

Siehe "Betriebsdauer des Akkus/der

Batterien" (Seite 39)

**Abmessungen**

Recorder: ca. 104,5 x 20,1 x 77 mm

Basisstation: ca. 232 x 61 x 154 mm (B/H/T)

ausschließlich vorstehender Teile und

Bedienelemente

**Gewicht**

Recorder: ca. 185 g

ca. 235 g einschließlich einer beispielbaren

MD, Kopfhörer mit Fernbedienung und

Lithium-Ionen-Akku LIP-8

Basisstation: ca. 970 g



## Mitgeliefertes Zubehör

- Netzteil (1)
- Kartenfernbedienung (1)
- Kopfhörer mit Fernbedienung (1)
- Lithium-Ionen-Akku LIP-8 (1)
- Batteriegehäuse (1)
- Ohrbügel (2)
- Tragetasche (1)

## Sonderzubehör

- Akkuladegerät (für LIP-8) BC-LIP8
- Lithium-Ionen-Akku LIP-8 (1)
- Optische Kabel
  - POC-151HG, POC-152HG, POC-MZ1,
  - POC-MZ2, POC-15B, POC-15AB, POC-
  - DA12SP
- Verbindungskabel RK-G136
- Autoanschlußsatz CPA-8, CPA-9
- Stereomikrofone ECM-717, ECM-MS907,
- ECM-MS-957
- Stereokopfhörer\* MDR-D77, MDR-D55,
- MDR-CD470, MDR-E888LP
- Aktivlautsprecher SRS-Z1000
- Bespielbare MDs MDW-MDW-Serie
- MD-Tragetasche CK-MD4
- MD-Archivierungsbox CK-MD10

Ihr Händler führt unter Umständen nicht alle der oben genannten Zubehörteile. Von Ihrem Händler können Sie jedoch erfahren, welche Zubehörteile in Ihrem Land erhältlich sind.

Amerikanische und ausländische Patente unter Lizenz der Dolby Laboratories Licensing Corporation.

Änderungen, die dem technischen Fortschritt dienen, bleiben vorbehalten.

\* Benutzen Sie nur Kopfhörer mit Stereoministeckern, egal ob Sie die Kopfhörer direkt an /REMOTE am Recorder oder an eine Fernbedienung anschließen.

## Stereoministecker

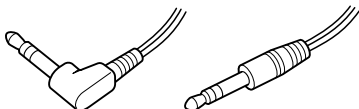

## Was ist eine MD?

### Die beiden MD-Varianten

MiniDiscs (MDs) gibt es in zwei Varianten: MDs, die Sie bereits fertig bespielt kaufen können ("premastered"), und leere MDs, die Sie selbst bespielen können. Bespielt gekaufte MDs, die in einem professionellen Musikstudio aufgezeichnet wurden, lassen sich praktisch beliebig oft abspielen. Sie können auf solche MDs jedoch selbst nichts aufnehmen, wie das zum Beispiel bei Kassetten möglich ist. Aufnahmen können Sie nur auf bespielbare ("recordable") MDs.

### Bespielt gekaufte MDs

Bespielt gekaufte MDs werden wie normale CDs aufgenommen und wiedergegeben. Ein Laserstrahl tastet die Vertiefungen an der Oberfläche der MD ab, und der reflektierte Strahl trifft auf die Linse im Recorder. Der Recorder decodiert die so erzeugten Signale, in denen die Klanginformation verschlüsselt vorliegt, und gibt sie als Musik wieder.

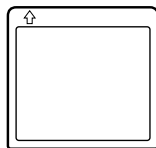

### Bespielbare MDs

Bespielbare MDs, die mit der magneto-optischen (MO) Technologie arbeiten, können immer wieder überspielt werden. Der Laser im Recorder erhitzt die MD-Oberfläche, wodurch die Magnetbeschichtung der MD entmagnetisiert wird. Danach überträgt der Recorder ein magnetisches Feld auf diese Beschichtung. Das Feld entspricht genau den akustischen Signalen, die von der angeschlossenen Tonquelle erzeugt werden, wobei der Nord- und Südpol der magnetischen Informationen den digitalen Bits "1" und "0" entsprechen. Auf der entmagnetisierten MD-Oberfläche werden die Polaritätsinformationen des Magnetfelds gespeichert, und auf diese Weise entsteht eine bespielte MD.

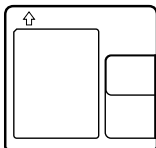

### Wie kommt es, daß die MD so klein ist?

Die MD mißt nur 2,5 Zoll (64 mm) und sieht in ihrer Kunststoff-Cartridge aus wie eine 3,5-Zoll-Diskette (siehe Abbildung oben). Die MD nutzt eine neuartige digitale Kompressionstechnologie für Tonsignale mit der Bezeichnung "ATRAC" (Adaptive TRansform Acoustic Coding), deren besonderer Vorzug in der Art der Tonsignalspeicherung liegt: Es werden nur die Frequenzkomponenten extrahiert und digital codiert, die für das menschliche Ohr tatsächlich hörbar sind.

### Quick Random Access

Wie bei einer CD können Sie auch bei einer MD direkt auf den Anfang jedes beliebigen Titels auf der MD zugreifen. Diese Funktion nennt man "Quick Random Access" (schneller, willkürlicher Zugriff).

Beispiel gekaufte MDs werden bereits bei der Aufnahme mit Positionsadressen versehen, die den einzelnen Titeln entsprechen.

Bespielbare MDs verfügen über einen vom Benutzer beschreibbaren Informationsbereich ("User TOC Area"), in dem Informationen zu den gespeicherten Musikstücken enthalten sind. Das TOC-System (TOC=Table of contents - Inhaltsverzeichnis) ähnelt dem Verzeichnisverwaltungssystem auf Disketten. In diesem Bereich werden beispielsweise Anfangs- und Endadressen aller Musikstücke, die Sie auf die MD aufnehmen, gespeichert, so daß Sie jederzeit unmittelbar auf den Anfang jedes beliebigen Stücks auf der MD zugreifen können, sobald Sie nur die Titelnummer eingeben (AMS-Funktion). Darüber hinaus können Sie dem Titel einen Titelnamen geben, so wie Sie einer Datei auf einer Diskette einen Dateinamen geben.

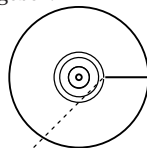

Vom Benutzer beschreibbarer Informationsbereich	Musikdaten
---	------------

Enthält die Reihenfolge und die Anfangs-/Endadressen der Titel.

### Speicher zur Schockkompensation

Ein entscheidender Nachteil optischer Lesesysteme liegt darin, daß Tonsprünge oder -auslassungen auftreten können, wenn das Gerät Vibrationen ausgesetzt wird. Bei der MD wurde dieses Problem mittels eines Pufferspeichers gelöst, in dem die akustischen Daten gespeichert werden.

# Lage und Funktion der Teile und Bedienelemente

Näheres finden Sie auf den in Klammern ( ) angegebenen Seiten.

## Recorder

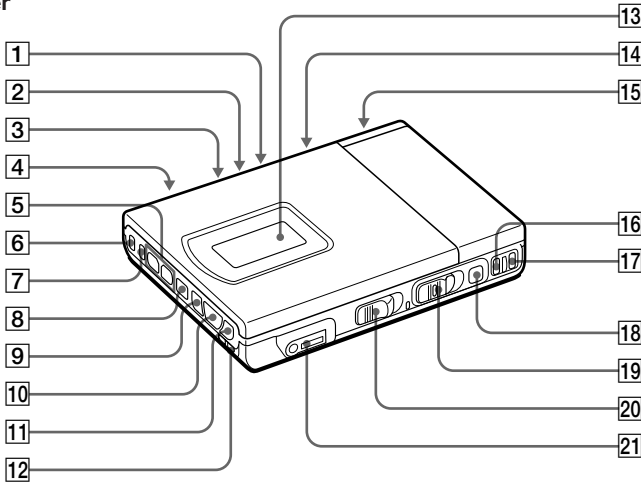

**1** MIC SENS (Mikrofonempfindlichkeit) (15)

**2** Schalter DIGITAL MEGA BASS (24)  
Zum Betonen der Bässe.

**3** Schalter AVLS (Automatic Volume Limiter System = automatisches Lautstärkebegrenzungssystem) (25)  
Schieben Sie den Schalter auf LIMIT, um die maximale Lautstärke zu begrenzen.

**4** Buchse MIC (PLUG IN POWER) (15)

**5** Tasten VOL (Lautstärke) -/+ (11)

**6** Taste MODE (14, 23)

Mit jedem Tastendruck während der Wiedergabe einer MD wechselt der Recorder den Wiedergabemodus: normale Wiedergabe, Wiederholen aller Titel, Wiederholen eines Titels oder Wiederholen in willkürlicher Reihenfolge. Wenn Sie diese Taste während der Aufnahme drücken, wählen Sie monaurales Aufnehmen aus.

**7** Taste DISPLAY (17, 25)

Mit dieser Taste können Sie den aktuellen Wiedergabemodus, die Restspieldauer des aktuellen Titels, die Restspieldauer der MD oder Aufnahmezeit und -uhrzeit anzeigen lassen.

**8** Taste ■ (Stop) (9, 11, 21)

**9** Taste ◀◀ (Zurückspulen/AMS) (9, 11, 21)

**10** Taste ▶▶ (Wiedergabe) (9, 11, 21)

**11** Taste ▶▶▶ (Vorwärtsspulen/AMS) (9, 11, 21)

**12** Schalter HOLD (33)

Damit sperren Sie die Bedienelemente des Recorders.

**13** Display

**14** Taste CLOCK SET (19)

**15** Akkufach (37)

**16** Taste END SEARCH (9)

**17** Taste T MARK (28)

**18** Taste ■■ (Pause) (9, 11, 21)

**19** Schalter REC (9)

**20** Schalter OPEN (10)

**21** Buchse ◁/REMOTE (Kopfhörer/Fernbedienung)

## Display des Recorders

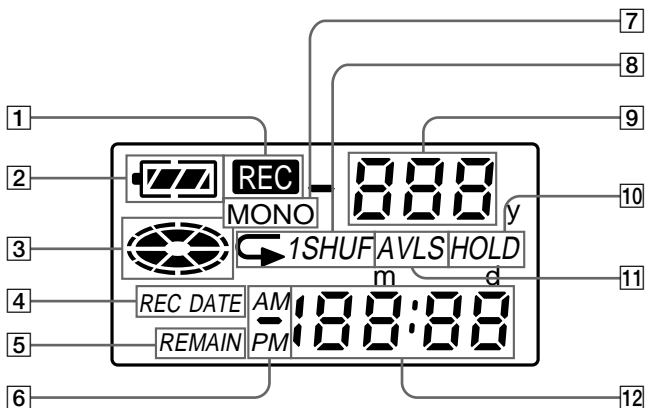

- 1 Anzeige REC  
Leuchtet während der Aufnahme.  
Wenn die Anzeige blinkt, befindet sich der Recorder im Aufnahmebereitschaftsmodus.
- 2 Akku-Anzeige (37, 39)  
Erscheint, wenn der Akku in das Akkufach des Recorders eingesetzt ist.
- 3 MD-Anzeige  
Zeigt an, daß die MD sich bei Aufnahme, Wiedergabe oder Bearbeitung dreht.
- 4 Anzeige REC DATE (Aufnahme-/aktuelles Datum) (17, 25)  
Leuchtet zusammen mit Aufnahmedatum und -uhrzeit der MD auf. Wenn nur "DATE" aufleuchtet, werden das Tagesdatum und die Uhrzeit angezeigt.
- 5 Anzeige REMAIN (Restspieldauer/ Titel) (17, 25)  
Leuchtet zusammen mit der restlichen Anzahl der Titel, der restlichen Spieldauer des Titels oder der restlichen Spieldauer der MD auf.
- 6 Anzeige AM/PM (17, 25)  
Leuchtet zusammen mit der Uhrzeitanzeige im 12-Stunden-Format auf. "AM" bedeutet vormittags, "PM" nachmittags.
- 7 Anzeige MONO (monaural)  
Erscheint beim monauralen Aufnahmen bzw. bei der Wiedergabe einer monauralen MD.
- 8 Anzeige des Wiedergabemodus (23)  
Zeigt den Wiedergabemodus der MD an.  
↺ (all repeat): Alle Titel werden wiederholt wiedergegeben.  
↺ 1 (single repeat): Ein Titel wird wiederholt wiedergegeben.  
↺ SHUF (shuffle repeat): Die Titel werden in willkürlicher Reihenfolge wiederholt wiedergegeben.
- 9 Anzeige der Titelnummer  
Zeigt die Nummer des aktuellen Titels an.
- 10 Anzeige HOLD (33)  
Leuchtet auf, wenn der Schalter HOLD aktiviert ist.
- 11 Anzeige AVLS (25)  
Leuchtet auf, wenn der Schalter AVLS aktiviert ist.
- 12 Zeitanzeige (17, 25)  
Zeigt die Uhrzeit der Aufnahme, die aktuelle Uhrzeit, die verstrichene Zeit des aktuellen Titels und die Restspieldauer des Titels bzw. der MD an.

## Vorderseite der Basisstation

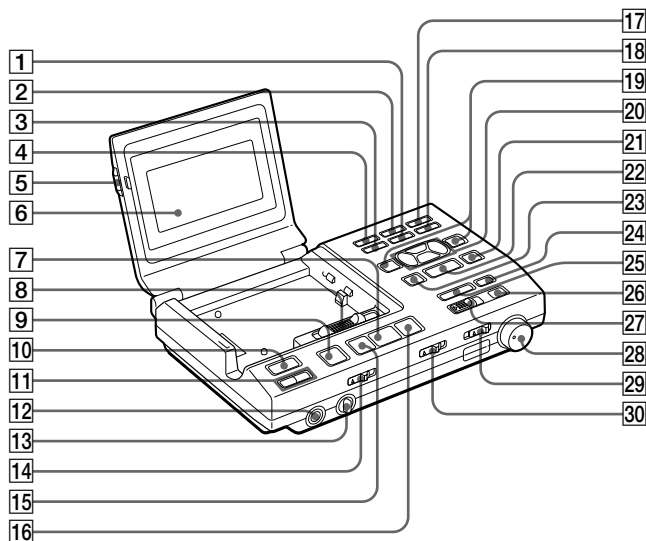

- |   |  |
|---|--|
| <p><b>1</b> Taste ERASE/DELETE (27)</p> <p><b>2</b> Taste MODE (14, 23)</p> <p><b>3</b> Taste MOVE/INSERT (14, 23)</p> <p><b>4</b> Taste DISPLAY (17, 25)</p> <p><b>5</b> Taste PUSH OPEN (6)</p> <p><b>6</b> Display</p> <p><b>7</b> Taste ► (Wiedergabe) (9, 11, 21)</p> <p><b>8</b> Schalter OPEN • RELEASE (7)</p> <p><b>9</b> Taste ■ (Stop) (9, 11, 21)</p> <p><b>10</b> Schalter POWER</p> <p><b>11</b> Tasten ACTIVE SP LEVEL -/+ (21)</p> <p><b>12</b> Buchse ◌ HEADPHONES für Stereostecker</p> <p><b>13</b> Regler LEVEL<br/>Stellen Sie die Lautstärke der Buchse HEADPHONE an der Basisstation, nicht am Recorder ein.</p> | <p><b>14</b> Schalter TIMER (33)</p> <p><b>15</b> Taste ◀◀ (Zurückspulen/AMS) (9, 11, 21)</p> <p><b>16</b> Taste ▶▶ (Vorwärtsspulen/AMS) (9, 11, 21)</p> <p><b>17</b> Taste TRACK MARK (28)</p> <p><b>18</b> Taste UNDO (32)</p> <p><b>19</b> Tasten INPUT POSITION ◀/→ (31)</p> <p><b>20</b> Cursorstasten</p> <p><b>21</b> Taste TITLE/ENTER (26, 31)</p> <p><b>22</b> Taste SELECT (31)</p> <p><b>23</b> Taste CAPS (31)</p> <p><b>24</b> Taste END SEARCH (9)</p> <p><b>25</b> Taste TIME MACHINE REC (13)</p> <p><b>26</b> Taste ■■ (Pause) (9, 11, 21)</p> <p><b>27</b> Schalter REC (9)</p> <p><b>28</b> Regler REC LEVEL (ANALOG)(16)</p> <p><b>29</b> Schalter INPUT (8, 35)</p> <p><b>30</b> Schalter SYNCHRO REC (12)</p> |
|---|--|

## Rückseite der Basisstation

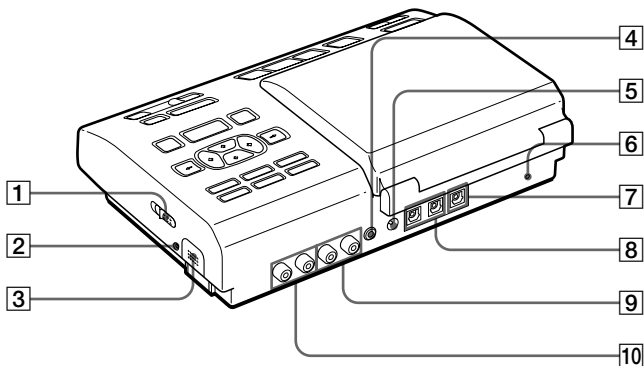

1 Schalter OPEN (Öffnen des Deckels)  
(38)

2 Anzeige CHARGE (38)  
Leuchtet auf, während der Akku an  
der Basisstation geladen wird.

3 Akkufach (38)

4 Buchse ACTIVE SP OUT (36)

5 Buchse DC IN 9V (37)

6 Taste CLOCK SET (19)

7 Buchse DIGITAL OUT (OPTICAL)  
(36)

8 Buchsen DIGITAL IN (OPT 1, OPT 2)  
(35)

9 Buchse LINE (ANALOG ) OUT(36)

10 Buchse LINE (ANALOG) IN (35)

## Display der Basisstation

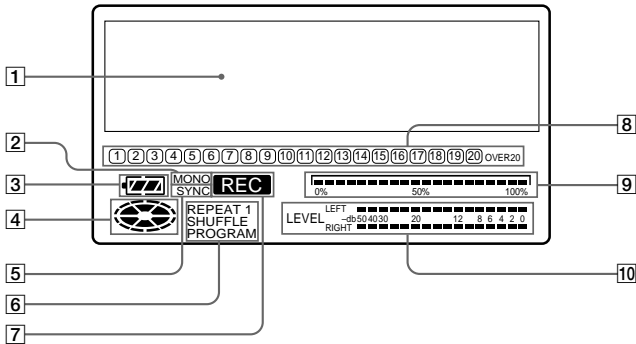

- 1 Zeichenanzeige (17, 25)  
Hier erscheinen MD- und Titelnamen\*, Datum, Fehlermeldungen, Titelnummern usw.  
\*MD- und Titelnamen erscheinen nur bei MDs, die elektronisch mit einem Namen versehen wurden.
- 2 Anzeige MONO (monaural)
- 3 Akku-/Batterieanzeige (37, 39)  
Zeigt den Ladezustand der Batterien bzw. des Akkus an. Leuchtet auf, wenn ein Akku eingelegt wird. Während der Akku geladen wird, zeigt diese Anzeige den Ladezustand an.
- 4 MD-Anzeige  
Zeigt an, daß die MD sich bei Aufnahme, Wiedergabe oder Bearbeitung dreht.
- 5 Anzeige SYNC (Synchronaufnahme)  
Leuchtet während einer Synchronaufnahme auf.
- 6 Anzeige des Wiedergabemodus (23)  
Zeigt den Wiedergabemodus der MD an.  
REPEAT (All Repeat): Alle Titel werden wiederholt wiedergegeben.  
REPEAT 1 (Single Repeat): Ein Titel wird wiederholt wiedergegeben.  
REPEAT SHUFFLE (Shuffle Repeat): Die Titel werden in willkürlicher Reihenfolge wiederholt wiedergegeben.
- 7 Anzeige REC (Aufnahme)  
Leuchtet während der Aufnahme. Wenn die Anzeige blinkt, befindet sich der Recorder im Aufnahmebereitschaftsmodus.
- 8 Musikkalender  
Zeigt die Anzahl der auf der MD aufgenommenen Titel an, bei der Wiedergabe in willkürlicher Reihenfolge die restlichen Titel.
- 9 Positionsanzeige  
Zeigt die aktuelle Position auf der MD an. Der Punkt, der gerade gespielt bzw. wiedergegeben wird, blinkt. Der bereits bespielte Teil leuchtet.  
  

Aktuelle Position

Bespielter Teil

MD-Länge
- 10 Spitzenpegelanzeige  
Zeigt die Lautstärke der wiedergegebenen oder aufgenommenen MD an.

## Kopfhörer mit Fernbedienung

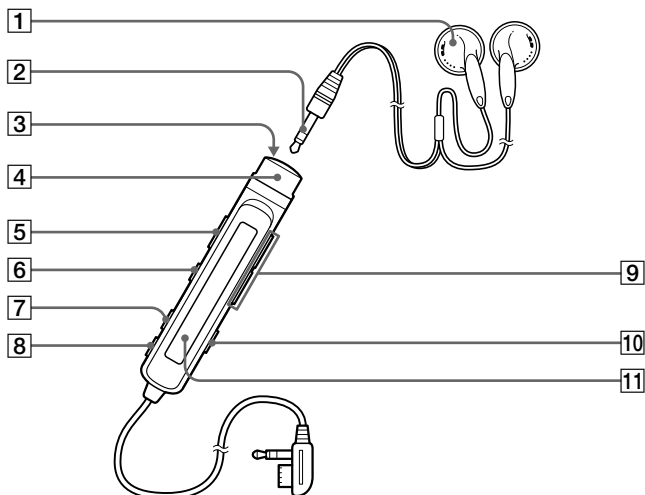

- 1** Kopfhörer  
Sie können statt dessen auch als Sonderzubehör erhältliche Kopfhörer verwenden.
- 2** Stereoministecker
- 3** Taste ■ (Stop) (9, 11)
- 4** Regler (11)  
Zum Starten der Wiedergabe drehen Sie den Regler im Stopmodus auf ►•▶▶▶.  
Drehen Sie den Regler während der Wiedergabe auf ►•▶▶▶, um den Anfang des folgenden Titels zu suchen, und halten Sie ihn in dieser Position, wenn Sie vorwärtsspulen wollen. Drehen Sie den Regler während der Wiedergabe auf ◀◀◀◀, um den Anfang des vorhergehenden Titels zu suchen, und halten Sie ihn in dieser Position, wenn Sie zurückspulen wollen.
- 5** Schalter HOLD (33)  
Mit diesem Schalter können Sie die Bedienelemente der Fernbedienung sperren.
- 6** Taste ■ (Pause) (9, 11)
- 7** Taste PLAY MODE (23)
- 8** Taste DISPLAY (17, 25)
- 9** Tasten VOL (Lautstärke) +/- (9)
- 10** Taste TRACK MARK (28)
- 11** Display



## Display der Fernbedienung

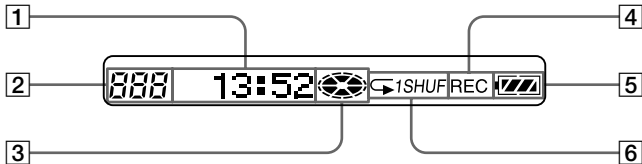

- 1** Zeichenanzeige (18, 26)  
Hier erscheinen MD- und Titelnamen, Datum, verstrichene Zeit usw.
- 2** Anzeige der Titelnnummer  
Zeigt die Nummer des Titels an, der aufgenommen oder wiedergegeben wird.
- 3** MD-Anzeige  
Zeigt an, daß die MD sich bei Aufnahme, Wiedergabe oder Bearbeitung dreht.
- 4** Anzeige REC (Aufnahme)  
Leuchtet während der Aufnahme. Wenn die Anzeige blinkt, befindet sich der Recorder im Aufnahmebereitschaftsmodus.
- 5** Akku-/Batterieanzeige (37, 39)  
Zeigt den Ladezustand der Batterien bzw. des Akkus an. Während der Akku geladen wird, zeigt diese Anzeige den Ladezustand an.
- 6** Anzeige des Wiedergabemodus (23)  
Zeigt den Wiedergabemodus der MD an.

## Kartenfernbedienung

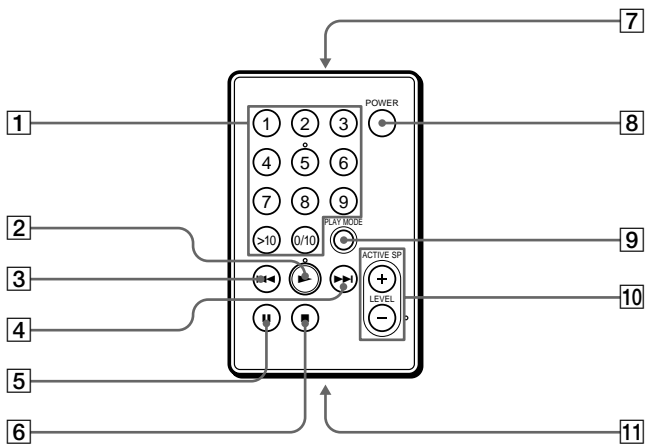

1 Zahlentasten

2 Taste ► (Wiedergabe) (21)

3 Taste ◀◀ (Zurückspulen/AMS) (21)

4 Taste ▶▶ (Vorwärtsspulen/AMS) (21)

5 Taste || (Pause) (21)

6 Taste ■ (Stop) (21)

7 Sender

Richten Sie den Sender auf den Fernbedienungssensor

8 Taste POWER (21)

9 Taste PLAY MODE (23)

10 Tasten ACTIVE SP

(Aktivlautsprecher) LEVEL +/- (21)

11 Batteriefach

### Gebrauch der Fernbedienung

- Sie können die Fernbedienung möglicherweise nicht benutzen, wenn der Fernbedienungssensor an der Basisstation direktem Sonnenlicht oder einem hellen Licht ausgesetzt ist. Die Reichweite der Fernbedienung beträgt etwa 5 Meter.
- Möglicherweise reagieren andere Audiogeräte von Sony auf die mit diesem Gerät gelieferte Fernbedienung. Entfernen Sie in diesem Fall die anderen Geräte von der Basisstation. Wenn die Geräte jedoch beieinander stehen bleiben sollen und Sie die Wirkung der Fernbedienung für ein Gerät ausschließen wollen, decken Sie den Fernbedienungssensor des jeweiligen Geräts mit Klebeband o. ä. ab.

### Austauschen der Lithium-Batterie

Wenn die Batterie schwächer wird, verkürzt sich die Reichweite der Fernbedienung. Tauschen Sie die Batterie gegen eine neue CR2025-Lithium-Batterie (nicht mitgeliefert) aus.

- 1 Führen Sie einen spitzen Gegenstand in die Aussparung ein. Verschieben und halten Sie ihn wie in der Abbildung dargestellt.
- 2 Ziehen Sie das Batteriefach heraus.

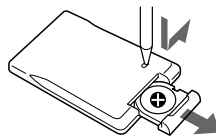

- 3 Legen Sie eine CR2025-Lithium-Batterie (nicht mitgeliefert) mit der Seite (+) nach oben ein.

Legen Sie die Batterie polaritätsrichtig ein. Andernfalls funktioniert die Fernbedienung nicht.

# ADVERTENCIA

Para evitar incendios o el riesgo de electrocución, no exponga la unidad a la lluvia ni a la humedad.

Para evitar descargas eléctricas, no abra la unidad. En caso de avería, solicite sólo los servicios de personal cualificado.

## Precaución

El uso de instrumentos ópticos con este producto aumentará el peligro para los ojos.

## Información

EL PROVEEDOR NO SERA BAJO NINGUN CONCEPTO RESPONSABLE DE LOS DAÑOS DIRECTOS, SECUNDARIOS O INDIRECTOS DE CUALQUIER NATURALEZA CAUSADOS AL APARATO NI DE PERDIDAS O GASTOS RESULTANTES DE DEFECTOS EN LA UNIDAD O DEL USO DE CUALQUIER PRODUCTO.

"MD WALKMAN" es una marca registrada de Sony Corporation.

## ¡Bienvenido!

¡Bienvenido al mundo del minidisco! A continuación, se enumeran algunas de las características y funciones que descubrirá con la nueva grabadora MiniDisc.

- Sistema de estación MiniDisc —  
Emplee la grabadora independientemente o bien fijada al alojamiento de la estación. Utilice la grabadora fijada a la estación para disfrutar plenamente de las características y de la conectividad. Emplee la grabadora desmontada de la estación para transportarla.
  - Grabación de alta fidelidad —  
Mediante la toma de entrada digital óptica, obtendrá grabaciones con sonido de alta fidelidad, con un nivel mínimo de ruido y distorsión.
  - Convertidor de velocidad de muestreo —  
Esta unidad permite grabar programas de equipos digitales con otras velocidades de muestreo, como un sintonizador BS o una platina DAT.
  - Diversas opciones de grabación
    - Grabación de larga duración en modo monofónico (máximo de 148 minutos).
    - Grabación temporizada de máquina, que permite grabar una canción desde el principio aunque pulse el botón después de oír el principio de dicha canción.
    - Conéctela a un temporizador de audio para grabar cuando no se encuentre en casa.
  - Fácil edición con el gran panel LCD y los botones de edición
    - Muestras de títulos (21 palabras y frases).
    - Función UNDO, que permite cancelar operaciones de edición.
  - Reproducción programada — Permite reproducir temas en el orden que se desee.
  - Mando a distancia de tarjeta — Permite emplear la estación a distancia. Disponibilidad de selección directa.
- Toma de salida para altavoces activos — Conéctela a los altavoces activos SRS-Z1000 (no suministrados), etc., para disfrutar de potentes reproducciones de MD en el escritorio.

# Índice

---

Ajuste del sistema de estación .....	6
--------------------------------------	---

---

¡Grabación inmediata de un MD! .....	8
--------------------------------------	---

---

¡Reproducción inmediata de un MD! .....	10
---	----

---

Diferentes formas de grabación .....	12
--------------------------------------	----

Grabación en sincronización con el reproductor fuente (sincrograbación) .....	12
Inicio de la grabación con retroceso de 2 segundos (grabación temporizada de máquina) .....	13
Grabación con sonido monofónico para duplicar el tiempo normal de grabación .....	14
Grabación con micrófono .....	15
Para ajustar el nivel de grabación manualmente .....	15
Grabación mediante entrada analógica (grabación analógica) .....	16
Comprobación del tiempo restante o la posición de grabación .....	17
En la estación .....	17
En la grabadora .....	17
En el mando a distancia .....	18
Ajuste del reloj para imprimir la hora de grabación .....	19

---

Diferentes formas de reproducción .....	20
---	----

Reproducción de un MD en la estación .....	20
Reproducción con altavoces activos .....	20
Selección directa de temas (selección directa) .....	21
Reproducción de temas seleccionados en el orden que se desee (reproducción de programa) .....	21
Reproducción repetida de temas .....	22
Enfasis de los graves (DIGITAL MEGA BASS) .....	23
Protección de los oídos (AVLS) .....	24
Comprobación del tiempo restante o la posición de reproducción .....	24
En la estación .....	24
En la grabadora .....	25
En el mando a distancia .....	25

---

<b>Edición de temas grabados</b> .....	<b>26</b>
Borrado de temas (ERASE) .....	26
Para borrar un tema .....	26
Para borrar todo el disco .....	26
Inserción de una marca de tema (TRACK MARK ON) .....	27
Borrado de una marca de tema (TRACK MARK OFF) .....	28
Desplazamiento de temas grabados (MOVE) .....	29
Asignación de etiqueta a grabaciones (TITLE) .....	29
Cancelación de la última operación de edición (UNDO) .....	31

---

<b>Otras funciones útiles</b> .....	<b>32</b>
Bloqueo de los controles (HOLD) .....	32
Grabación/reproducción con temporizador .....	32

---

<b>Conexión y fuentes de alimentación</b> .....	<b>33</b>
Conexión para grabar – conexión con reproductores de CD, etc. ....	33
Conexión para grabaciones digitales .....	33
Conexión para grabaciones analógicas .....	34
Conexión para reproducir – conexión con amplificadores o altavoces activos .....	34
Conexión con equipos digitales .....	34
Conexión con equipos analógicos .....	35
Fuentes de alimentación .....	35
Uso de la estación con corriente doméstica .....	35
Uso de la grabadora con una pila recargable de ion-litio .....	36
Uso de la grabadora con pilas secas .....	37
Duración de las pilas .....	38

---

<b>Información complementaria</b> .....	<b>38</b>
Precauciones .....	38
Solución de problemas .....	41
Limitaciones del sistema .....	44
Mensajes de error .....	45
Especificaciones .....	47
¿Qué es un MD? .....	48
Controles .....	50

# Ajuste del sistema de estación

Conecte otro equipo a la estación antes de enchufar el cable de alimentación de CA. En esta sección se describe cómo realizar el ajuste para grabar desde un reproductor de CD portátil, etc., mediante entrada digital. Si desea obtener información sobre cómo realizar la conexión para otras formas de grabación, consulte "Conexión para grabar" (página 33).

## 1 Conexión.

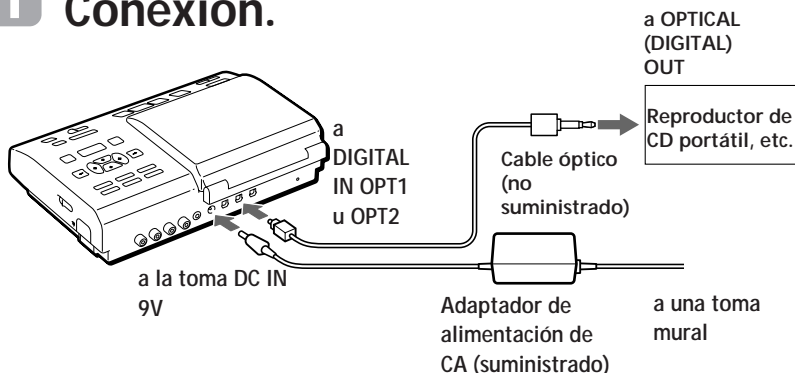

① Conecte el reproductor de CD portátil a la estación.

② Conecte el adaptador de alimentación de CA.

## 2 Abra la tapa.

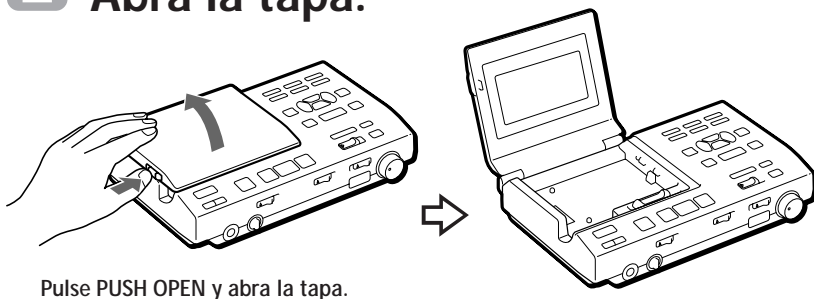

Pulse PUSH OPEN y abra la tapa.

### 3 Fije la grabadora a la estación.

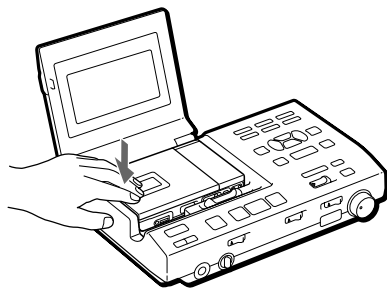
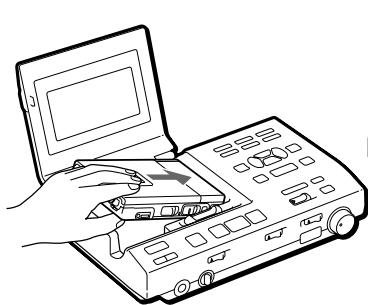

① Encaje el lado derecho de la grabadora...

② ... y ejerza presión sobre el lado izquierdo hasta que oiga un chasquido.

El visor se iluminará en la estación si la grabadora está correctamente fijada.

**Para extraer la grabadora de la estación**

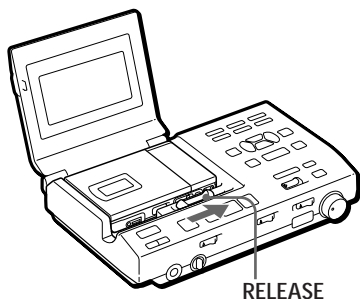

Deslice RELEASE por completo hacia la derecha durante la parada.

#### **Notas**

- Ajuste el reloj para imprimir la fecha y hora de grabación (consulte la página 19).
- Al grabar desde un reproductor de CD portátil, empléelo con alimentación de CA y desactive la función contra saltos de sonido (como la ESP\*).
- \* Protección electrónica contra golpes
- No fije pegatinas, etc. en las superficies donde la grabadora entra en contacto con la unidad estación, ya que ello podría provocar un funcionamiento defectuoso.



# ¡Grabación inmediata de un MD!

La descripción que se proporciona a continuación es para grabar mediante entrada digital. Si desea grabar mediante entrada analógica, consulte la página 16. Para grabar con un micrófono, consulte la página 15.

## 1 Inserte un MD grabable.

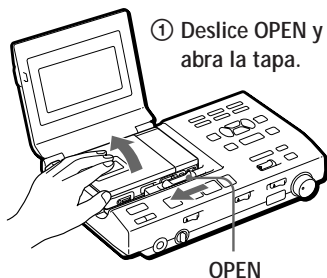

## 2 Seleccione la entrada.

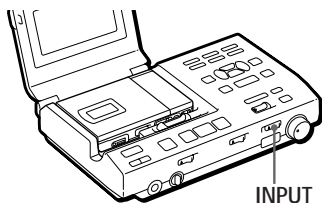

Ajuste el interruptor INPUT de forma que coincida con la toma de entrada conectada a la fuente.

Toma de entrada	Interruptor INPUT
DIGITAL IN OPT 1	OPT 1
DIGITAL IN OPT 2	OPT 2

## 3 Seleccione el punto de inicio de la grabación.

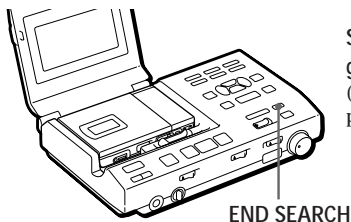

Si desea grabar a partir del final de la grabación anterior, pulse END SEARCH. (Si desea iniciar la grabación desde el principio, omite este paso).

### 3 Grabe un MD.

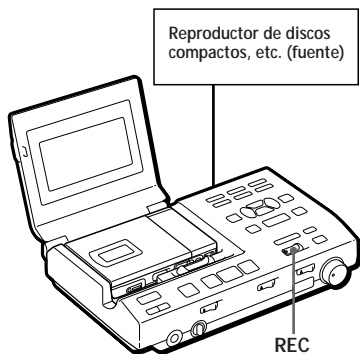

① Pulse y deslice REC hacia la derecha.

Se ilumina "REC" y se inicia la grabación.

② Reproduzca el CD o la cinta que desea grabar.

Para detener la grabación, pulse ■.

#### Nota

"Toc Edit" parpadea mientras se graban datos de la grabación (los puntos de inicio y fin de los temas, etc.). No mueva ni golpee la grabadora, ni desconecte la fuente de alimentación mientras la indicación parpadea en el visor.

Para	Pulse
Realizar una pausa	■ <sup>1)</sup> Vuelva a pulsar ■ para reanudar la grabación.
Grabar parcialmente sobre la grabación anterior <sup>2)</sup>	▶, ▶▶ o ◀◀ para localizar el punto de inicio de grabación y pulse ■ para detenerla. A continuación, deslice REC.
Extraer el MD	■ y abra la tapa. <sup>3)</sup>
Desactivar de la alimentación	Pulse POWER

<sup>1)</sup> Se añade una marca de tema en el punto en el que pulsó ■, por lo que la parte restante del tema se cuenta como un nuevo tema.

<sup>2)</sup> Si inicia una nueva grabación en medio de otra anterior, ésta se sobrescribirá (borrará) con la nueva.

<sup>3)</sup> Al abrir la tapa, el punto de inicio de grabación cambiará al comienzo del primer tema. Compruebe el punto de inicio de grabación en el visor.

#### Si la grabación no se inicia

- Compruebe que el MD no está protegido contra grabación (página 40).
- Si aparece "SCMS NO COPY", no será posible grabar digitalmente (página 40).
- No es posible grabar en minidiscos comerciales grabados.

#### Para los modelos suministrados con el adaptador de enchufe de CA

Si el adaptador de alimentación de CA no encaja en la toma mural, utilice el adaptador de enchufe de CA.



- Es posible controlar el sonido durante la grabación. Enchufe los auriculares a la toma HEADPHONES de la estación, o a la toma REMOTE de la grabadora. Tenga en cuenta que la calidad de sonido obtenida con los auriculares conectados a la grabadora es inferior a la obtenida con los mismos conectados a la estación. Utilícelo para confirmar la grabación.
- La alimentación se desactiva automáticamente si no utiliza la estación durante 5 minutos mientras se encuentra en el modo de parada. Pulse ▶ para volver a activar la alimentación.

# ¡Reproducción inmediata de un MD!

En esta sección se describe cómo reproducir minidiscos en la grabadora cuando no se encuentra fijada a la estación. Compruebe que la pila recargable se encuentra completamente cargada. Con respecto a la carga y a otras fuentes de alimentación, consulte "Fuentes de alimentación" (páginas 35 a 38).

## 1 Inserte la pila recargable.

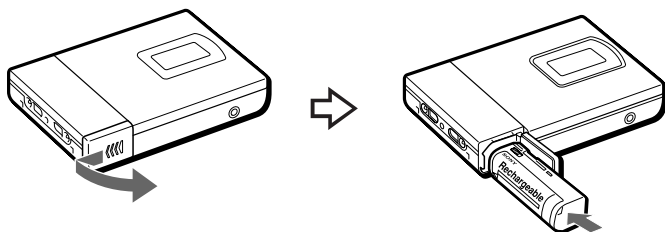

## 2 Inserte un MD.

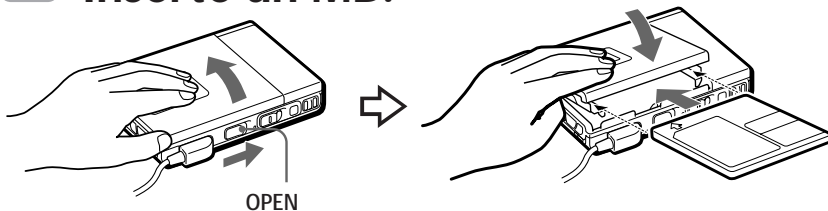

① Deslice OPEN y abra la tapa.

② Inserte un MD con la cara de la etiqueta hacia arriba y presione la tapa para cerrarla.

### 3 Reproduzca un MD.

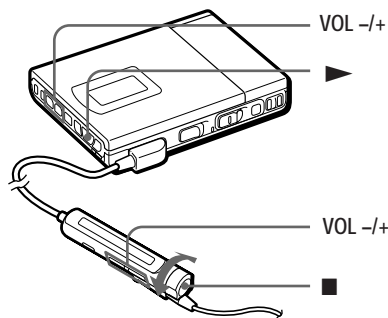

① Pulse ►► (Gire el control a ►►•►►► en el mando a distancia). Se escucha un pitido breve en los auriculares.

② Pulse VOL +/- para ajustar el volumen. El volumen se mostrará en el visor.

Para detener la reproducción, pulse ■. Se escucha un pitido prolongado en los auriculares.

Para	Pulse (pitidos en los auriculares)
Realizar una pausa	(pitidos breves y constantes) Vuelva a pulsar    para reanudar la reproducción
Localizar el comienzo del tema actual	◀◀ una vez (gire el control a ◀◀ en el mando a distancia) (tres pitidos breves)
Localizar el comienzo del tema siguiente	►► una vez (gire el control a ►►•►►► en el mando a distancia) (dos pitidos breves)
Retroceder durante la reproducción <sup>1)</sup>	Mantenga pulsado ◀◀ (mantenga girado el control en ◀◀ en el mando a distancia)
Avanzar durante la reproducción <sup>1)</sup>	Mantenga pulsado ►► (mantenga girado el control en ►►•►►► en el mando a distancia)
Extraer el MD	■ y abra la tapa. <sup>2)</sup>

<sup>1)</sup> Para retroceder o avanzar rápidamente sin escuchar el sonido, pulse || y mantenga pulsado ◀◀ o ►►.

<sup>2)</sup> Al abrir la tapa, el punto de inicio de reproducción cambiará al comienzo del primer tema.

**Si la reproducción no se inicia**  
Compruebe que la grabadora no se encuentra bloqueada (página 32).



La reproducción conmutará automáticamente entre estereofónica y monofónica en función de la fuente de sonido.

**Para reproducir con la grabadora fijada a la estación**

Consulte "Reproducción de un MD en la estación" (página 20).

**Si utiliza auriculares opcionales**

Utilice sólo auriculares con minienchufe estéreo. No es posible utilizar auriculares con microenchufe.

## ► Diferentes formas de grabación

### Grabación en sincronización con el reproductor fuente (sincrograbación)

Es posible realizar grabaciones digitales fácilmente de una fuente digital en un MD.

Antes de efectuar la sincrograbación, realice las conexiones necesarias a la fuente digital con un cable digital e inserte un MD grabable.

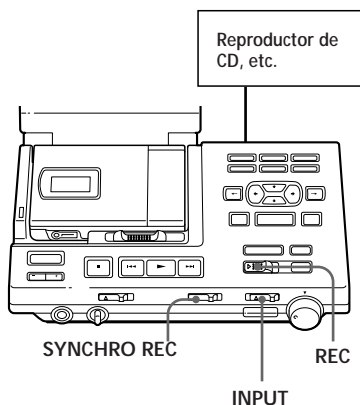

- 1 Ajuste el interruptor INPUT en "OPT1" o "OPT2".  
Ajuste el interruptor de forma que coincida con la toma de entrada conectada a la fuente.

- 2 Deslice SYNCHRO REC a la posición ON.  
Aparece "SYNC" en el visor.

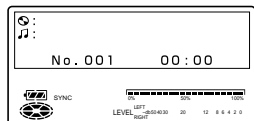

- 3 Pulse el botón REC y deslícelo a la derecha.  
La grabadora activa el modo de grabación en espera.

- 4 Reproduzca el sonido fuente.  
La grabadora inicia la grabación cuando recibe el sonido de reproducción.

Para detener la grabación, pulse ■.



- No es posible introducir el modo de pausa manualmente durante la sincrograbación.
- Si el reproductor no emite ningún sonido durante más de 3 segundos en la sincrograbación, la grabadora activa el modo de espera automáticamente. Cuando el reproductor comienza a emitir sonido otra vez, la grabadora reanuda la sincrograbación. Si la grabadora está en el modo de espera durante 5 minutos o más, se detiene automáticamente.

#### Notas

- No cambie SYNCHRO REC una vez realizado el paso 2. La grabación puede no realizarse correctamente.
- Si graba en modo monofónico, siga los pasos 1 y 2 de " Grabación con sonido monofónico para duplicar el tiempo normal de grabación " (página 14) antes de realizar una sincrograbación.

## Inicio de la grabación con retroceso de 2 segundos (grabación temporizada de máquina)

La grabadora almacena la entrada de sonido en la memoria durante el modo de espera de grabación. Al iniciar la grabación temporizada de máquina, el sonido se recupera de la memoria y la grabadora comienza a grabarlo desde 2 segundos antes.

Esta función resulta útil, por ejemplo, si no desea perderse el principio de una canción al grabar desde un BS o un programa de FM.

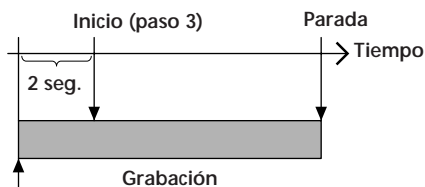

El sonido se graba desde aquí

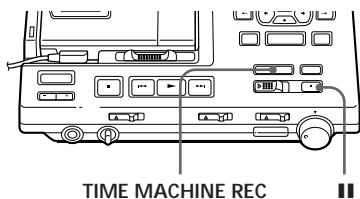

- 1** Mientras pulsa **||**, pulse y deslice REC a la derecha.  
La grabadora entra en el modo de espera de grabación.
- 2** Reproduzca la fuente de sonido.  
La grabadora comenzará a almacenar la entrada de sonido.

- 3** Si desea grabar mediante entrada analógica, ajuste el nivel de grabación (realice el paso 6 de "Grabación mediante entrada analógica", página 16).

- 4** Pulse TIME MACHINE REC para iniciar la grabación.  
La grabadora retrocederá 2 segundos e iniciará la grabación.

*Para detener la grabación, pulse ■.*

### Nota

Si realiza las operaciones entre los pasos 2 y 3 en un espacio inferior a 2 segundos, el espacio de tiempo que la grabadora retrocederá será también inferior a 2 segundos.

## Grabación con sonido monofónico para duplicar el tiempo normal de grabación

Para grabaciones de larga duración, grabe con sonido monofónico. El tiempo de grabación se duplica con respecto al tiempo normal. Es posible realizar grabaciones monofónicas con la grabadora extraída de la estación o fijada a ésta.

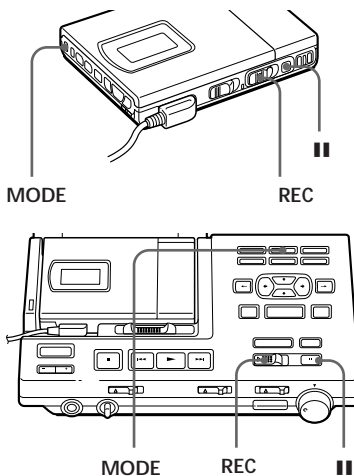

- 1 Mientras pulsa **II**, pulse y deslice REC hacia la derecha. La grabadora activa el modo de grabación en espera.
- 2 Pulse MODE "MONO" y "Monaural REC" aparecen en el visor y la grabadora cambia al modo de grabación monofónica.

- 3 Si desea grabar mediante la entrada analógica en la estación, ajuste el nivel de grabación (reproduzca la fuente y realice el paso 6 de "Grabación mediante entrada analógica", página 16).

- 4 Vuelva a pulsar **II** para iniciar la grabación.

- 5 Reproduzca la fuente de sonido.

*Para detener la grabación, pulse ■.*

La grabadora volverá al modo de grabación estereofónica la próxima vez que grabe.

### Notas

- Para realizar grabaciones de mayor duración, se recomienda emplear la grabadora fijada a la estación.
- Si graba una fuente estereofónica con sonido monofónico, se mezclará el sonido de los canales izquierdo y derecho.
- Ajuste SYNCHRO REC en OFF si graba mediante entrada digital. No es posible grabar en modo monofónico si SYNCHRO REC está deslizado en ON.
- Los minidiscos grabados con sonido monofónico sólo pueden reproducirse con un reproductor/grabadora de minidiscos provisto de la función de reproducción monofónica.

## Grabación con micrófono

Conecte un micrófono estéreo ECM-717, ECM-MS907, ECM-MS957, etc., (no suministrado) a la toma MIC (PLUG IN POWER). Si utiliza la grabadora extraída de la estación, sólo será posible grabar mediante el micrófono. Aunque el nivel de grabación se ajusta automáticamente, también puede ajustarlo manualmente.

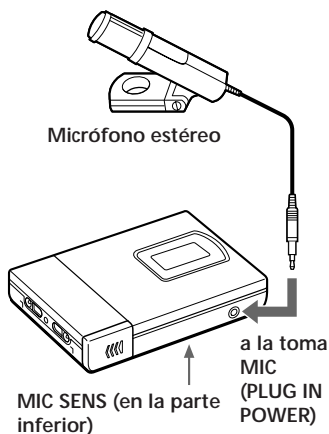

- 1 Seleccione la sensibilidad con MIC SENS. Normalmente, debe ajustarlo en HIGH. Si graba sonidos altos como un concierto en directo, ajústelo en LOW.
- 2 Inserte un MD grabable e inicie la grabación. Pulse REC y deslícelo hacia la derecha. Para obtener más información, consulte “¡Grabación inmediata de un MD!” (página 8). Los botones de la estación que presentan los mismos nombres tienen la misma función.

### Nota

Si la grabadora está fijada a la estación, no será posible grabar mediante el micrófono.

## Para ajustar el nivel de grabación manualmente

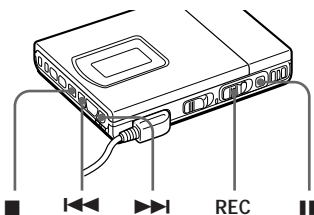

- 1 Mientras mantiene pulsado **II**, mantenga pulsado REC a la derecha durante más de 2 segundos. La grabadora entra en el modo de espera de grabación.

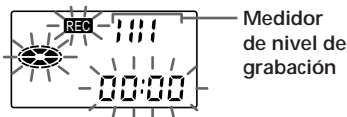

- 2 Reproduzca la fuente.
- 3 Observe el medidor de nivel del visor y ajuste el nivel de grabación pulsando **▶▶** (+) o **◀◀** (-). Ajuste el nivel de forma que el medidor muestre 4 barras en el nivel de entrada medio.

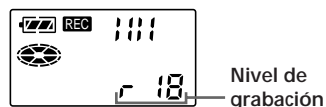

- 4 Vuelva a pulsar **II** para iniciar la grabación.

**Para detener la grabación, pulse ■.** El control de nivel de grabación vuelve a activarse como control automático.



Seleccione la sensibilidad con MIC SENS.

### Nota

Ajuste el nivel de grabación mientras la grabadora se encuentra en el modo de espera. No es posible ajustarlo durante la grabación.



## Grabación mediante entrada analógica (grabación analógica)

Al grabar desde la radio o un disco, realice la conexión analógica (página 35) y grabe de la siguiente forma. Asegúrese de ajustar el nivel de grabación manualmente.

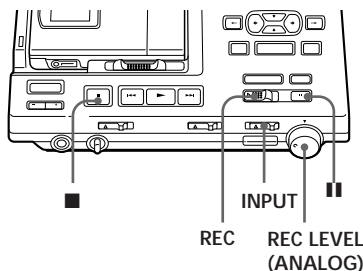

- 1 Inserte un MD grabable.
- 2 Ajuste INPUT en ANALOG.
- 3 Seleccione el punto de inicio de la grabación. Si desea grabar desde el final de la grabación anterior, pulse END SEARCH.
- 4 Mientras mantiene pulsado **II**, pulse y deslice REC a la derecha. La grabadora entra en el modo de espera de grabación.

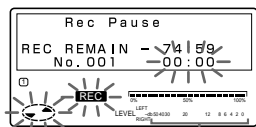

Indicador de nivel de grabación

- 5 Reproduzca la fuente.

- 6 Observe el medidor de nivel del visor y ajuste el nivel de grabación con REC LEVEL. Ajuste el nivel en 12 (-12dB) aproximadamente en el nivel de entrada medio.

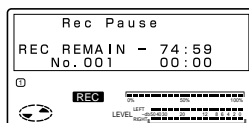

bajo | alto  
Indicador de nivel de grabación

- 7 Vuelva a pulsar **II** para iniciar la grabación.

### Nota

Tenga en cuenta que REC LEVEL es efectivo incluso durante la grabación; si lo ajusta, cambiará el nivel de grabación.

## Comprobación del tiempo restante o la posición de grabación

Es posible comprobar información, como el tiempo restante, en el visor de la estación, en el de la grabadora o en el del mando a distancia.

### En la estación

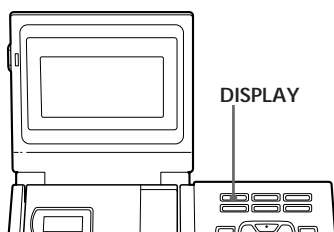

- 1 Pulse DISPLAY. Cada vez que lo pulse, la indicación cambia de la siguiente forma.



### Durante la grabación

A	B
Tiempo restante de grabación	Tiempo transcurrido
Hora y fecha actuales <sup>1)</sup>	Tiempo transcurrido

<sup>1)</sup> Aparece sólo si ha ajustado el reloj.

### En el modo de parada

A	B
—	Tiempo transcurrido
Tiempo restante de grabación	Tiempo transcurrido
Tiempo restante de los temas del disco	Tiempo restante del tema actual
Hora y fecha actuales <sup>1)</sup>	Tiempo transcurrido

<sup>1)</sup> Aparece sólo si ha ajustado el reloj.

### En la grabadora

No aparece ninguna indicación en la grabadora cuando está fijada a la estación.

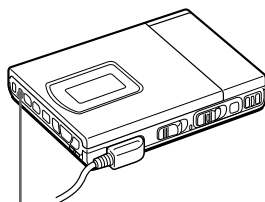

DISPLAY

- 1 Pulse DISPLAY. Cada vez que lo pulsa, el visor cambia de la siguiente forma.



### Durante la grabación

A	B
Número de tema	Tiempo transcurrido
—	Tiempo restante de grabación
Año actual	Mes y fecha actuales
—	Hora actual <sup>1)</sup>

<sup>1)</sup> Aparece sólo si el reloj está ajustado.

continúa

## En el modo de parada

A	B
Número de tema	Tiempo transcurrido
—	Tiempo restante de grabación
Número de temas restantes	Tiempo restante de reproducción
Año actual	Mes y fecha actuales
—	Hora actual <sup>1)</sup>

<sup>1)</sup> Aparece sólo si el reloj está ajustado.

## En el mando a distancia

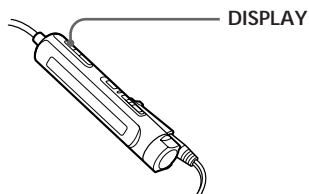

- 1 Pulse DISPLAY. Cada vez que lo pulsa, el visor cambia de la siguiente forma. Si la grabadora está fijada a la estación, la indicación no cambiará del número de tema y del tiempo transcurrido.

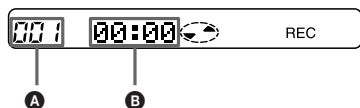

## Durante la grabación

A	B
Número de tema	Tiempo transcurrido
Número de tema	Tiempo restante de grabación
—	Mes y fecha actuales <sup>1)</sup>
—	Hora actual <sup>1)</sup>

<sup>1)</sup> Aparece sólo si el reloj está ajustado.

## En el modo de parada

A	A
Número de tema	Tiempo transcurrido
Número de tema	Nombre de tema <sup>1)</sup>
Número de temas del disco	Nombre de disco <sup>1)</sup>
—	Mes y fecha actuales <sup>2)</sup>
—	Hora actual <sup>2)</sup>

<sup>1)</sup> Aparece sólo si se ha etiquetado el disco tema.

<sup>2)</sup> Aparece sólo si el reloj está ajustado.



Si desea comprobar la posición de reproducción o el nombre de tema durante la reproducción, consulte la página 24.

## Ajuste del reloj para imprimir la hora de grabación

Para imprimir la fecha y la hora en el MD al grabar, es necesario en primer lugar ajustar el reloj. Es posible ajustar el reloj desde la grabadora extraída o desde la estación cuando la grabadora está fijada.

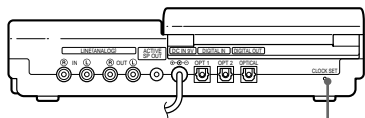

CLOCK SET

- 1 Pulse CLOCK SET. Utilice un objeto con punta. Los dígitos del año parpadean.

### Visor de la estación

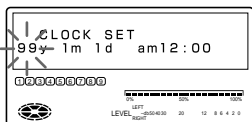

- 2 Cambie el año actual pulsando  $\uparrow$  o  $\downarrow$ . Para cambiar los dígitos rápidamente, mantenga pulsado  $\uparrow$  o  $\downarrow$ .
- 3 Pulse  $\rightarrow$  para introducir el año. El dígito del mes parpadea.
- 4 Repita los pasos 2 y 3 para introducir el mes, día, hora y minutos actuales. Cuando pulse TITLE/ENTER para introducir los minutos, el reloj comenzará a funcionar.

## Si comete algún error mientras ajusta el reloj

Pulse  $\blacksquare$  y vuelva a ajustarlo desde el paso 2. Es posible omitir un paso pulsando  $\rightarrow$ .

## Para ajustar el reloj en la grabadora

El procedimiento es el mismo que para ajustar el reloj en la estación. Pulse CLOCK SET en la parte inferior de la grabadora de forma que el dígito del año parpadee. Cambie el número con  $\lll$  o  $\ggg$ , y realice la introducción con  $\triangleright$ . Si pulsa  $\triangleright$  para introducir los minutos, el reloj se pondrá en funcionamiento. Si fija la grabadora a la estación después de ajustar el reloj de la grabadora, el reloj de la estación se sincronizará automáticamente.

## Para visualizar la hora en el sistema de 24 horas

Mientras ajusta el reloj, pulse DISPLAY. Para visualizar la hora en el sistema de 12 horas, vuelva a pulsar DISPLAY.

## Carga de la pila incorporada en el reloj

Cuando utilice la grabadora por primera vez o si vuelve a utilizarla después de un largo período de tiempo, cargue la pila incorporada del reloj.

Después de ajustar el reloj, deje la grabadora conectada a la alimentación de CA durante 2 horas aproximadamente para cargar la pila incorporada. Una vez cargada, la duración aproximada de la pila es de un mes si no conecta la unidad a ninguna fuente de alimentación. La grabadora cargará automáticamente la pila incorporada mientras está conectada a la alimentación de CA, a las pilas secas o a las pilas recargables.

## ► Diferentes formas de reproducción

### Reproducción de un MD en la estación

Reproduzca un MD con la grabadora fijada a la estación de la siguiente forma. También es posible emplear el mando a distancia de tarjeta.

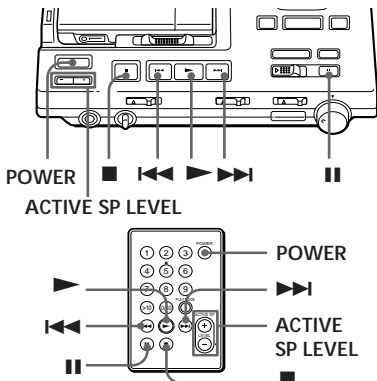

Para	Operación
Reproducir	Pulse ▶
Ajustar el volumen de los auriculares	Gire LEVEL en la unidad estación
Realizar una pausa	Pulse II Vuelva a pulsar II para reanudar la reproducción
Localizar el principio del tema actual	Pulse I◀◀ una vez
Localizar el principio del tema siguiente	Pulse ▶▶ una vez
Retroceder durante la reproducción <sup>1)</sup>	Mantenga pulsado I◀◀
Avanzar durante la reproducción <sup>1)</sup>	Mantenga pulsado ▶▶
Extraer el MD	Pulse ■ y abra la tapa. <sup>2)</sup>
Desactivar la alimentación	Pulse POWER

1) Para retroceder o avanzar rápidamente sin escuchar el sonido, pulse II y, a continuación, mantenga pulsado I◀◀ o ▶▶.

2) Una vez que abra la tapa, el punto de inicio de reproducción cambiará al principio del primer tema.

#### Nota

La alimentación se desactivará automáticamente si no utiliza la estación durante 5 minutos mientras se encuentra en el modo de parada. Pulse POWER o ▶ para volver a activar la alimentación.

### Reproducción con altavoces activos

Es posible disfrutar de reproducciones de MD con altavoces activos, como los SRS-Z1000 (no suministrados), etc., conectándolos a la estación (página 35).

Realice las operaciones con los botones de la estación o desde el mando a distancia de tarjeta.

#### Para ajustar el volumen

Pulse ACTIVE SP LEVEL -/+ en la estación o en el mando a distancia de tarjeta.

## Selección directa de temas (selección directa)

Es posible seleccionar directamente un tema pulsando el número de éste en el mando a distancia de tarjeta.

- 1 Pulse las teclas numéricas correspondientes al número del tema que desee.  
La grabadora reproducirá el tema seleccionado.

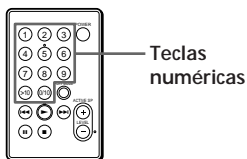

- Para seleccionar el número de tema 10, pulse 0/10.
- Para seleccionar un número de tema superior a 10, pulse primero >10, a continuación el número para el dígito de las decenas y, por último, el dígito de las unidades. Pulse 0/10 si el dígito de las unidades es cero.
- Para seleccionar un número de tema superior a 100, pulse primero >10 dos veces y, a continuación, el número para el dígito de las centenas, el de las decenas y el de las unidades.

## Reproducción de temas seleccionados en el orden que se desee (reproducción de programa)

Seleccione un máximo de 20 temas y reprodúzcalos en el orden que desee.

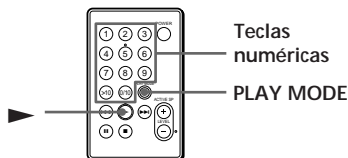

- 1 Pulse PLAY MODE varias veces hasta que "PROGRAM" se ilumine en el visor.
- 2 Pulse las teclas numéricas correspondientes al número de tema deseado en el orden que desee que se reproduzca.  
Los temas se programan secuencialmente. Es posible programar un máximo de 20 temas.

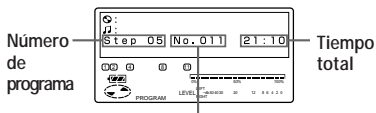

### Número de tema

Para cancelar un tema, pulse ERASE/DELETE en la estación.

- 3 Pulse ►.  
La grabadora reproducirá los temas en el orden programado.

## Para mostrar el orden de los temas

Pulse SELECT en la estación antes de realizar la reproducción. Cada vez que lo pulse, el número de tema aparecerá en el orden programado.

## Para cambiar el programa

Pulse ERASE/DELETE en la estación antes de la reproducción para cancelar el último tema, o pulse ■ para cancelar todos los temas. A continuación, repita la operación a partir del paso 2.

## Para realizar la programación desde la estación

- 1 Pulse MODE varias veces hasta que "PROGRAM" se ilumine en el visor.
- 2 Seleccione el número de tema que desee con las teclas de cursor y pulse SELECT.
- 3 Repita el paso 2 y seleccione los temas en el orden que desee que se reproduzcan.
- 4 Pulse ►.

### Nota

El programa se borrará si realiza alguna de las siguientes operaciones:

- pulsar ■
- extraer el disco
- extraer la grabadora de la estación
- grabar o editar

## Reproducción repetida de temas

Existen tres formas de reproducción repetida de temas : repetición de todos los temas, de un tema y aleatoria.

### En la grabadora

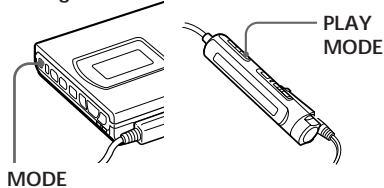

### En la estación

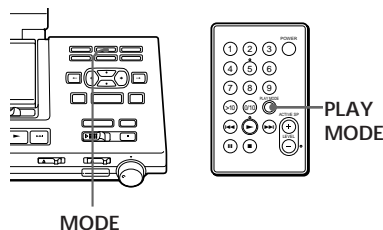

- 1 Pulse MODE (PLAY MODE en el mando a distancia) varias veces durante la reproducción hasta que el visor muestre la indicación de modo de reproducción que desee.

Modo de reproducción	Grabadora/ Mando a distancia	Station
Todos los temas se reproducen de forma repetida. (repetición de todos los temas)	" ⏮ "	REPEAT
Un solo tema se reproduce de forma repetida. (repetición de un solo tema)	" 1 "	REPEAT 1
Todos los temas se reproducen de forma repetida en orden aleatorio. (repetición aleatoria)	" ⏮ SHUF "	REPEAT SHUFFLE

### Para cancelar la reproducción repetida

Pulse MODE (PLAY MODE en el mando a distancia) varias veces hasta que "REPEAT" " ⏮ " desaparezca del visor.

## Enfasis de los graves (DIGITAL MEGA BASS)

La función de elevación de graves intensifica el sonido de baja frecuencia para obtener reproducciones de sonido de mayor calidad. Es posible utilizar esta función sólo con la grabadora extraída de la estación.

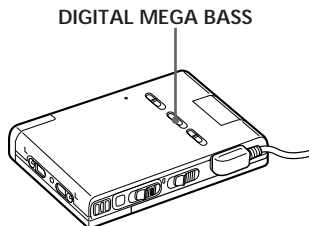

### 1 Ajuste DIGITAL MEGA BASS en "1" o "2".

Los graves se potenciarán de acuerdo con el ajuste (1: efecto moderado, 2: efecto intenso).

### Notas

- Si el sonido se distorsiona al enfatizar los graves, disminuya el volumen.
- La función de elevación de graves no afecta al sonido de grabación.



## Protección de los oídos (AVLS)

La función AVLS (Sistema de limitación automática de volumen) limita el volumen máximo para proteger los oídos. Es posible utilizar esta función sólo con la grabadora extraída de la estación.

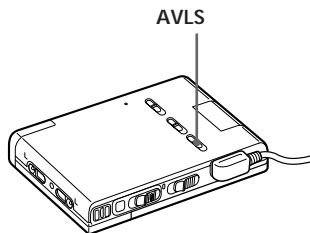

- 1 Ajuste AVLS en LIMIT. "AVLS" aparecerá en el visor y el volumen quedará limitado a un nivel moderado.

## Comprobación del tiempo restante o la posición de reproducción

Es posible comprobar información, como el nombre del tema y del disco, en el visor de la estación, en el de la grabadora o en el del mando a distancia.

### En la estación

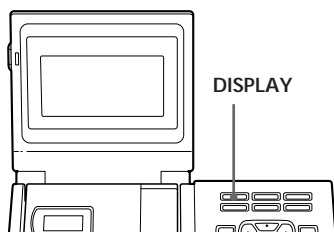

- 1 Pulse DISPLAY durante la reproducción. Cada vez que lo pulse, la indicación cambiará de la siguiente forma.

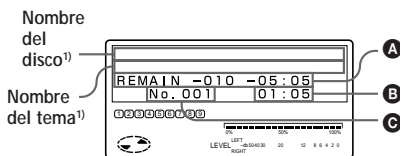

A	B	C
—	Tiempo transcurrido	Número de tema
Número de temas y tiempo restantes	Tiempo restante del tema actual	Número de tema
Hora y fecha de grabación	Hora de grabación <sup>2)</sup>	Año/mes/fecha <sup>2)</sup>

1) Aparece sólo si se ha etiquetado el disco/tema.

2) Aparece sólo si se ha impreso la fecha y hora de grabación.

## En la grabadora

No aparece ninguna indicación en la grabadora cuando está fijada a la estación.

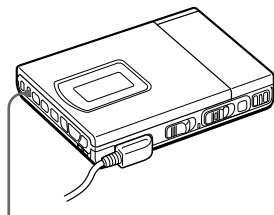

DISPLAY

- 1 Pulse DISPLAY durante la reproducción. Cada vez que lo pulse, la indicación cambiará de la siguiente forma.



A	B
Número de tema	Tiempo transcurrido
Número de tema	Tiempo restante del tema actual
Número de temas restantes	Tiempo restante
Año de grabación <sup>1)</sup>	Mes y fecha de grabación <sup>1)</sup>
—	Hora de grabación <sup>1)</sup>

1) Aparece sólo si se ha impreso la fecha y hora de grabación.

## En el mando a distancia

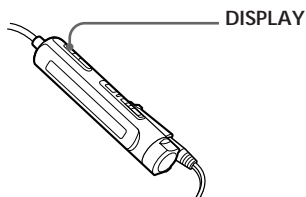

- 1 Pulse DISPLAY durante la reproducción. Cada vez que lo pulse, la indicación cambia de la siguiente forma. Si la grabadora está fijada a la estación, la indicación no cambiará del número de tema y del tiempo transcurrido.



A	B
Número de tema	Tiempo transcurrido
Número de tema	Nombre de tema <sup>1)</sup>
Número de temas del disco	Nombre de disco <sup>1)</sup>
—	Mes y fecha de grabación <sup>2)</sup>
—	Tiempo de grabación <sup>2)</sup>

<sup>1)</sup> Aparece sólo si se ha etiquetado el disco/tema.

<sup>2)</sup> Aparece sólo si se ha impreso la fecha y hora de grabación.



Si desea comprobar el tiempo restante o la posición de grabación durante la grabación o en el modo de parada, consulte la página 17.

## ► Edición de temas grabados

Es posible editar grabaciones insertando/borrando marcas de tema o asignando etiquetas a temas y minidiscos. No es posible editar minidiscos comerciales pregrabados.

### Notas sobre la edición

- No mueva ni golpee la grabadora mientras "Toc Edit"\* parpadea en el visor.
- No es posible editar temas de un MD protegido contra grabación. Antes de editar los temas, cierre la lengüeta situada en el lado del MD.

\* TOC = Índice de contenido

## Borrado de temas (ERASE)

### Para borrar un tema

Compruebe el tema antes de borrarlo.

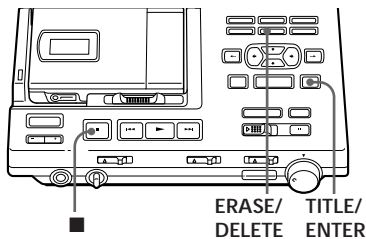

- 1 Pulse ERASE/DELETE mientras se reproduce el tema que desea borrar. "Erase OK? → Push Enter" aparece en el visor, y la grabadora reproduce el tema seleccionado de forma repetida. Para cancelar el borrado, pulse ■.
- 2 Compruebe el número de tema en el visor y pulse TITLE/ENTER. El tema se borra del MD y los restantes se vuelven a numerar. La grabadora iniciará la reproducción del tema siguiente.

### Para borrar una parte de un tema

Añada marcas de tema (página 27) al comienzo y al final de la parte que desea borrar, y, a continuación, bórrela.

### Para borrar todo el disco

Es posible borrar todos los temas y los datos del MD de una vez. Asegúrese de comprobar el contenido del disco que desea borrar.

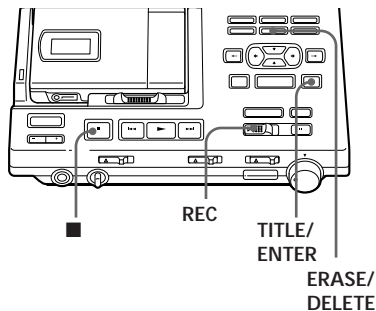

- 1 En el modo de parada, mantenga pulsado ERASE/DELETE y pulse y deslice REC hacia la derecha. "All Erase OK? → Push Enter" aparece en el visor. Para cancelar el borrado, pulse ■.
- 2 Pulse TITLE/ENTER. "Toc Edit" parpadea en el visor. Si el MD se ha borrado, aparecerá "BLANK DISC" en el visor.

## Inserción de una marca de tema (TRACK MARK ON)

Es posible añadir marcas de tema para que la parte posterior a la nueva marca de tema se cuente como un nuevo tema. Los números de tema aumentarán de la siguiente forma.

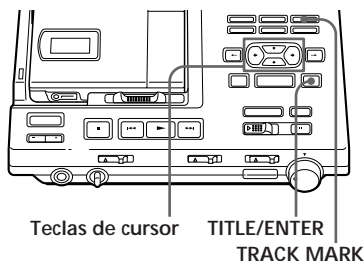
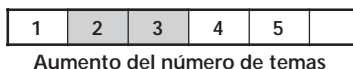
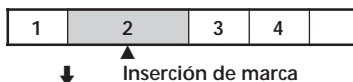

- 1** Durante la reproducción o la pausa de un MD, pulse TRACK MARK en la estación en el punto donde desee añadir una marca. Aparecerán "Rehearsal" y "Track Mark ON OK? → Push Enter". Se reproducirá de forma repetida un segmento de cuatro segundos. Pulse las teclas de cursor para ajustar el punto que desee marcar. Puede adelantarse o retrasarse hasta un máximo de ocho segundos, en intervalos de 0,06 segundos. Para cancelar la adición de marcas de tema, pulse ■.
- 2** Pulse TITLE/ENTER. Aparecerá "Track Mark ON". Se añade una marca de tema y la parte que se encuentra a continuación de dicha marca se cuenta como un nuevo tema.

## Para insertar una marca de tema en la grabadora

Pulse T MARK durante la reproducción o la pausa. Se añadirá una marca de tema donde haya pulsado el botón.

## Para añadir marcas de tema durante la grabación

Pulse TRACK MARK en la estación, T MARK en la grabadora o TRACK MARK en el mando a distancia. Se añadirá una marca de tema donde haya pulsado el botón.

### Nota

Al añadir una marca de tema con la grabadora o durante la grabación, la marca se añadirá en el punto donde pulse el botón T MARK o TRACK MARK. No es posible ajustar su posición con las teclas de cursor.

## Borrado de una marca de tema (TRACK MARK OFF)

Si graba con entrada analógica (línea), es posible que se graben marcas de tema innecesarias cuando el nivel de grabación es bajo. Es posible borrar una marca de tema para combinar los temas antes y después de la marca. Los números de tema cambiarán de la siguiente forma.

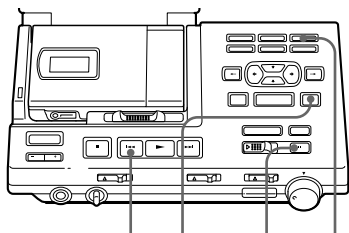
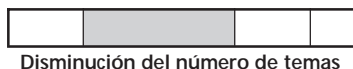

◀◀ TITLE/  
ENTER      || TRACK  
MARK

- 1 Mientras reproduce el tema cuya marca desea borrar, pulse **||** para realizar una pausa.
- 2 Localice la marca de tema pulsando **◀◀** ligeramente.  
Por ejemplo, para borrar la tercera marca de tema, localice el comienzo del tercer tema. Aparece "00:00" en el visor
- 3 Pulse TRACK MARK en la estación. Aparecerán "Rehearsal" y "Track Mark OFF OK? → Push Enter". Se reproducirá de forma repetida un segmento de cuatro segundos. Para cancelar el borrado, pulse **■**.

- 4 Pulse TITLE/ENTER.  
Aparecerá "Track Mark OFF". La marca de tema se borra y se combinan los dos temas. El número del tema recién combinado será el del primero, mientras que los temas posteriores se reenumerarán.

### Para borrar una marca de tema en la grabadora

Pulse **◀◀** o **▶▶** durante la pausa para localizar la marca que desea borrar. Pulse T MARK.

#### Nota

Al borrar una marca de tema con la grabadora, la marca se borrará donde pulse el botón T MARK. No se realizarán reproducciones repetidas.



Al borrar una marca de tema, la fecha, hora y nombre asignados a dicha marca de tema también se borran.

## Desplazamiento de temas grabados (MOVE)

Es posible cambiar el orden de los temas grabados.

Antes de realizar el desplazamiento  
Tema A Tema B Tema C Tema D

1	2	3	4
---	---	---	---

Después de realizar el desplazamiento

Desplace el tema C de la tercera a la segunda posición

Tema A Tema C Tema B Tema D

1	2	3	4
---	---	---	---

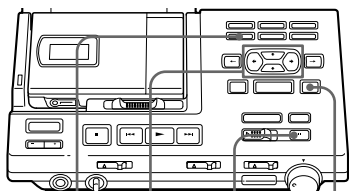

MOVE/INSERT

Teclas de cursor

TITLE/  
ENTER

- 1 Durante la reproducción o la pausa del tema que desee desplazar, pulse MOVE/INSERT.  
Para el ejemplo anterior, el visor muestra "Move No.003 → No.003" y "OK? → Push Enter".
- 2 Pulse las teclas de cursor para seleccionar la nueva posición del tema.  
← o ↓ desplaza el número de tema hacia abajo, mientras que ↑ o → lo desplaza hacia arriba. Para cancelar el desplazamiento, pulse ■.
- 3 Pulse TITLE/ENTER.  
El tema se desplaza a la posición anterior al tema designado.

## Asignación de etiqueta a grabaciones (TITLE)

Es posible asignar etiqueta con letras, números y marcas a los minidiscos y los temas que grabe. Cada etiqueta puede componerse de un máximo de 200 caracteres, y cada MD puede contener un máximo de aproximadamente 1700 caracteres.

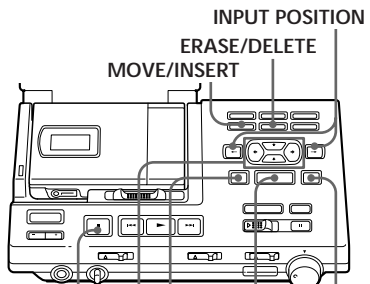

CAPS

Teclas de cursor

SELECT

TITLE/  
ENTER

- 1 Reproduzca el tema al que desea asignar la etiqueta.  
Para etiquetar un MD, inserte el que desee etiquetar.  
Si ya hay un MD insertado, pulse ■ para que la grabadora deje de funcionar.
- 2 Pulse TITLE/ENTER.  
Aparecerá un grupo de caracteres.
- 3 Pulse las teclas de cursor para seleccionar un carácter, y pulse SELECT para introducirlo.



Cursor

continúa

<b>Pulse</b>	<b>Para</b>
CAPS	Cambiar entre el alfabeto, símbolos y números, y muestras de títulos.
Teclas de cursor	Desplazar el cursor arriba/abajo/derecha/izquierda.
INPUT POSITION ←/→	Desplazar la posición introducida a izquierda/derecha.
SELECT	Introducir una letra y desplazar la posición introducida a la derecha.
■	Cancelar el etiquetado.
MOVE/ INSERT	Insertar un espacio en blanco.
ERASE/ DELETE	Eliminar una letra y desplazar la posición introducida a la izquierda.

**4** Repita el paso 3 hasta introducir todos los caracteres de la etiqueta.

**5** Pulse TITLE/ENTER.  
El tema o disco se etiqueta.

*Para cancelar la asignación de etiqueta, pulse ■.*

### Caracteres disponibles

- Letras mayúsculas y minúsculas del alfabeto inglés
- Números de 0 a 9
- ! " # \$ % & ( ) \* + - . ; < = > ? @ \_ ` ' , / : \_ (espacio)

### Para utilizar las muestras de títulos

Emplee cualquiera de las 21 palabras/frases de muestra como nombre de disco, título de tema o mensaje.

Pulse ←/→ para cambiar de página.

Pulse ↑/↓ para desplazar el cursor @ arriba o abajo.

Pulse SELECT para introducir el título elegido con el cursor.

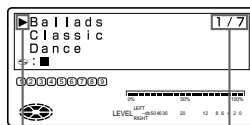

Cursor

Indicación de página

### Para volver a asignar etiquetas a grabaciones

Siga los pasos 1 y 2 para visualizar la etiqueta del tema o del MD. Introduzca un carácter nuevo sobre el que desea cambiar y, a continuación, pulse TITLE/ENTER.

### Notas

- No es posible volver a asignar etiquetas a minidiscos comerciales pregrabados ni a los que no estén grabados.
- La grabadora puede mostrar caracteres japoneses "Katakana", aunque no es posible asignar etiquetas con ellos.

## Cancelación de la última operación de edición (UNDO)

Es posible cancelar la última operación de edición realizada y volver al estado anterior.

No obstante, no es posible cancelar una operación de edición si ha realizado posteriormente cualquiera de las siguientes operaciones:

- deslizar el interruptor REC
- desactivar la alimentación o extraer el MD
- extraer la grabadora de la estación
- no utilizar la grabadora ni la estación durante más de 5 minutos
- retirar el adaptador de alimentación de CA de la toma mural

- 1 Pulse UNDO durante la parada.

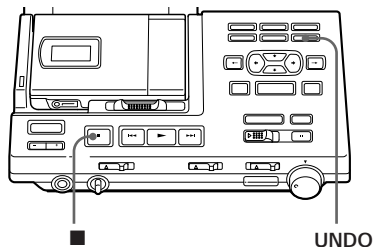

Aparecerán los siguientes mensajes en función de la última operación de edición realizada.

Operación	Mensaje
Borrado de un tema	"Erase Undo OK?"
Borrado de todos los temas	"All Erase Undo OK?"
Inserción de una marca de tema	"Track Mark ON Undo OK?"
Borrado de una marca de tema	"Track Mark OFF Undo OK?"
Desplazamiento de un tema	"Move Undo OK?"
Asignación de nombre a un disco	"Disc Name Undo OK?"
Asignación de nombre a un tema	"Track Name Undo OK?"

- 2 Pulse TITLE/ENTER.  
Aparecerá "TOC EDIT" durante unos segundos y el MD volverá al estado anterior.

*Para cancelar UNDO, pulse ■.*

### Nota

Una vez cancelada una operación de edición, no es posible cancelar este proceso de cancelación en sí para restaurar la operación original de edición.



### Bloqueo de los controles (HOLD)

Utilice esta función para evitar el empleo accidental de los botones al transportar la grabadora.

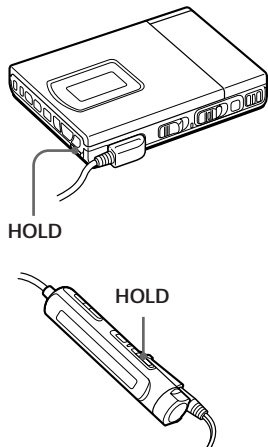

- 1 Deslice HOLD en la dirección de 

Deslice HOLD en la grabadora para bloquear los controles de ésta. Deslice HOLD en el mando a distancia para bloquear los controles de éste.

Deslice HOLD en dirección contraria a la flecha para desbloquear los controles.





La función de bloqueo HOLD de la grabadora está desactivada mientras se encuentre fijada a la estación. La función HOLD del mando a distancia no se ve afectada.

### Grabación/reproducción con temporizador

Inicie la grabación o reproducción a una hora programada mediante un temporizador de audio (opcional).

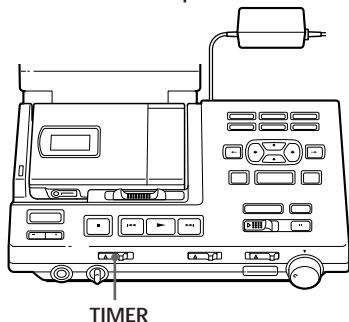
a un temporizador de audio



- 1 Enchufe el adaptador de alimentación de CA de la estación al temporizador de audio (opcional).
- 2 Ajuste el nivel de grabación manualmente y pulse  si graba mediante entrada analógica (pasos 4 a 6 de "Grabación mediante entrada analógica", página 16).
- 3 Ajuste TIMER en "REC" o "PLAY". Para iniciar la grabación a la hora programada: seleccione "REC". La grabación se iniciará automáticamente a continuación de la parte ya grabada en el MD. Para iniciar la reproducción a la hora programada: seleccione "PLAY".
- 4 Ajuste la hora en el temporizador de audio y desactive la alimentación. El temporizador de audio se activará automáticamente a la hora programada y, a continuación, se activará la estación.

## Notas

- Para grabar en modo monofónico con un temporizador de audio, pulse MODE durante 2 segundos o más después del paso 3. Aparecerá el ajuste de grabación con temporizador. Si el modo de grabación es en "Stereo", vuelva a pulsar MODE de forma que cambie a "Monaural" (monofónico).
- Si utiliza la estación por primera vez o después de mucho tiempo, asegúrese de cargar la pila de reserva incorporada de la estación antes de utilizar un temporizador. La grabadora emplea dicha pila al escribir información de índice TOC (página 49) una vez finalizada la grabación con temporizador y desactivar la alimentación. Para cargar la pila incorporada, conecte el adaptador de alimentación de CA a la estación. El proceso de carga completa tarda aproximadamente 10 horas. La duración de la pila será de aproximadamente una semana; no ajuste el temporizador para iniciar grabaciones en más de una semana.

## ► Conexión y fuentes de alimentación

### Conexión para grabar – conexión con reproductores de CD, etc.

Grabe el sonido de otro equipo en la estación. La conexión difiere con respecto al modo digital o al analógico. Realice la conexión en concordancia.

### Conexión para grabaciones digitales

El convertidor de frecuencia de muestreo incorporado permite conectar fuentes digitales con frecuencias de muestreo diferentes (como un sintonizador BS o una platina DAT) y grabar digitalmente. Después de la conexión, ajuste el interruptor INPUT en OPT1 o OPT2 de forma que coincida con la conexión.

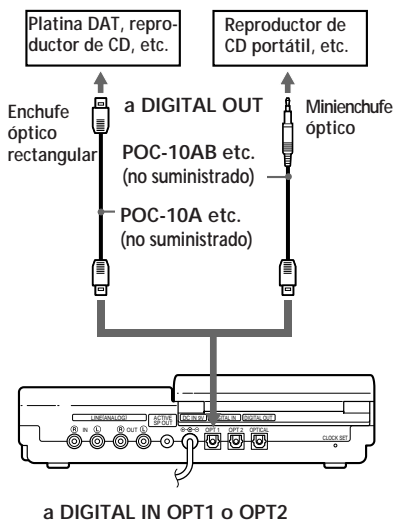

## Conexión para grabaciones analógicas

Ajuste el interruptor INPUT en ANALOG después de la conexión y ajuste igualmente el nivel de grabación (página 16).

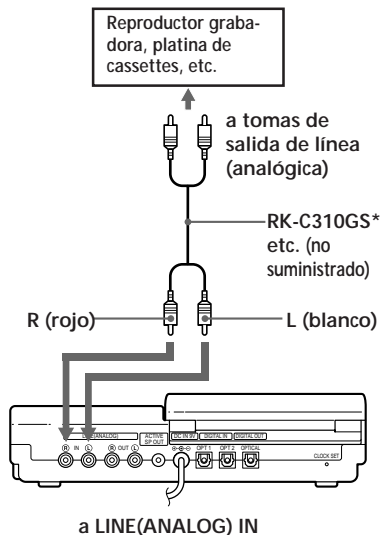

\*Emplee cables de conexión sin atenuador.

## Conexión para reproducir - conexión con amplificadores o altavoces activos

Reproduzca o grabe el sonido de la grabadora en otro equipo. La conexión difiere con el uso y el tipo de equipo. Realice la conexión en concordancia.

## Conexión con equipos digitales

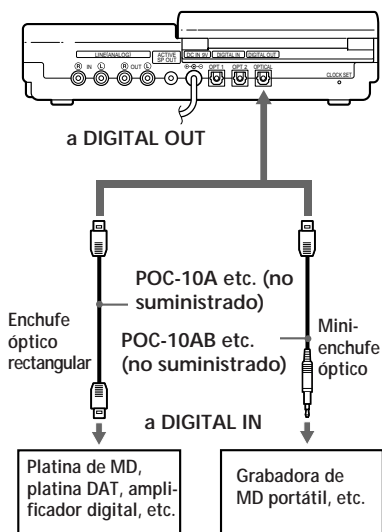

## Conexión con equipos analógicos

Altavoces activos SRS-Z1000,  
etc (no suministrados)

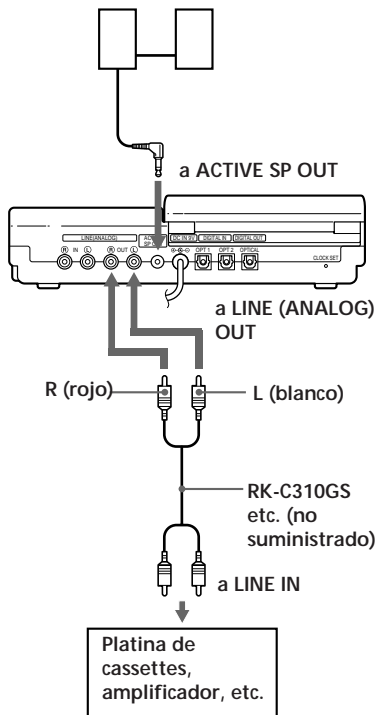

## Fuentes de alimentación

Es posible utilizar las siguientes fuentes de alimentación:

Si la grabadora está fijada a la estación

— corriente doméstica (toma mural)

Si la grabadora se utiliza independientemente

uso del compartimiento de pilas de la grabadora

—pila recargable de ion-litio LIP-8 (suministrada)

uso del estuche de pilas externo suministrado

—dos pilas secas LR6 (tamaño AA)

## Uso de la estación con corriente doméstica

La estación puede alimentarse únicamente con corriente doméstica.

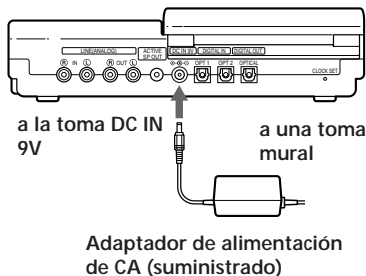

## Uso de la grabadora con una pila recargable de ion-litio

Antes de utilizar por primera vez la pila recargable de ion-litio LIP-8 suministrada, cárguela en la estación.

- 1 Conecte la estación a la corriente doméstica (toma mural).

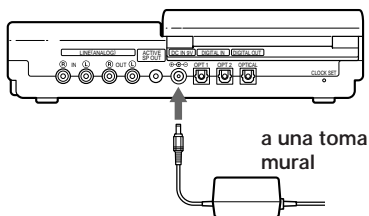

- 2 Inserte la pila recargable de ion-litio LIP-8 (suministrada) en el compartimiento de pilas de la grabadora y cierre la tapa.

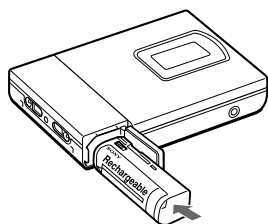

- 3 Fije la grabadora a la estación.  
☐ aparecerá en el visor y comenzará la carga.

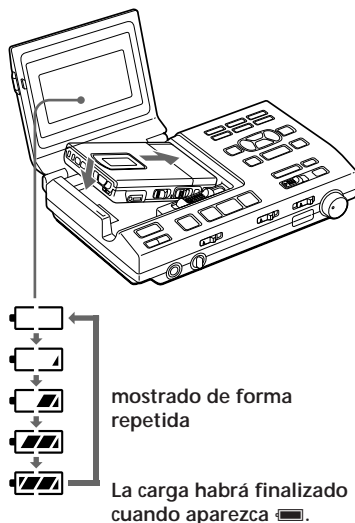

Una pila recargable insertada en el compartimiento de pilas de la estación se carga tanto si la alimentación está activada como si no, mientras el adaptador de alimentación de CA esté correctamente conectado.

## Para realizar la carga en la estación con la grabadora extraída

La pila recargable de ion-litio LIP-8 también puede cargarse en la estación con la grabadora extraída.

- 1 Deslice el interruptor OPEN del lateral de la estación en la dirección de la flecha.
- 2 Inserte la pila recargable de ion de litio (suministrada) en el compartimiento de pilas de la estación y cierre la tapa.

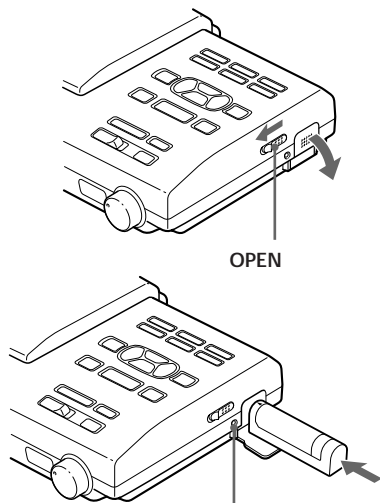

**Indicador CHARGE:** se ilumina durante la carga. Se apaga una vez finalizada la carga.



Si se inserta una pila recargable en la grabadora y en la estación, la pila de la grabadora se cargará primero, y el indicador CHARGE parpadeará.

### Tiempo de carga

80% Aprox. 2 horas

100% Aprox. 3 horas

(Para cargar una pila totalmente descargada)

## Uso de la grabadora con pilas secas

Emplee el estuche de pilas externo suministrado.

- 1 Fije el estuche de pilas suministrado.

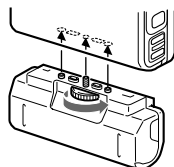

- 2 Inserte dos pilas secas LR6 (tamaño AA) (no suministradas).

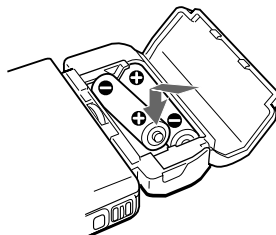

### Nota

Si emplea la pila recargable de ion de litio junto con las pilas secas, interrumpa el funcionamiento antes de intercambiar las pilas, aunque sólo cambie una de las dos.

## Duración de las pilas <sup>1)</sup>

Para realizar grabaciones de larga duración, se recomienda utilizar la grabadora fijada a la estación.

## Duración de las pilas<sup>1)</sup>

Pilas	Grabación <sup>2)</sup>	Reproducción
Pila recargable de ion-litio LIP-8	Aprox. 3,5 horas	Aprox. 5,5 horas
Dos pilas secas alcalinas Sony tipo LR6 (tamaño AA)	----- <sup>3)</sup>	Aprox. 9 horas
LIP-8 + dos LR6 (tamaño AA)	----- <sup>3)</sup>	Aprox. 16 horas

<sup>1)</sup> Es posible que la duración de la pila se reduzca debido a las condiciones de funcionamiento y a la temperatura del lugar.

<sup>2)</sup> Al grabar, utilice una pila recargable completamente cargada.

<sup>3)</sup> El tiempo de grabación puede variar en función de las pilas alcalinas.

## Cuándo sustituir las pilas

Si las pilas secas o la recargable disponen de poca energía,  o "LoBATT" parpadea en el visor de la grabadora o en el del mando a distancia. Sustituya las pilas secas o cargue la pila recargable.

## ► Información complementaria

### Precauciones

#### Seguridad

No sitúe objetos extraños en la toma DC IN 9 V.

#### Fuentes de alimentación

- Utilice corriente doméstica, pila recargable de ion-litio o dos pilas tipo LR6 (tamaño AA).
- Uso de la estación: Utilice el adaptador de alimentación de CA suministrado con esta unidad. No use otro tipo de adaptador, ya que puede causar un funcionamiento defectuoso de la estación:

Polaridad del enchufe



- La grabadora no se desconectará de la fuente de alimentación de CA (cable de alimentación) mientras esté conectada a la toma mural, incluso si la ha desactivado.
- Si no va a usar la grabadora durante mucho tiempo, asegúrese de desconectar el suministro de alimentación (adaptador de alimentación de CA, pilas secas, pila recargable o cable de batería para automóvil). Para desenchufar el adaptador de alimentación de CA de la toma mural, tire del enchufe del adaptador, nunca del cable en sí.

#### Calentamiento interno

Es posible que se produzca un calentamiento interno de la grabadora si se utiliza durante mucho tiempo. En este caso, apáguela hasta que se enfríe.

## Instalación

- No utilice nunca la grabadora en un lugar donde esté expuesta a la luz excesiva, altas temperaturas, humedad ni vibraciones.
- No cubra nunca la grabadora cuando la utilice con el adaptador de alimentación de CA, ya que el calentamiento interno de la grabadora puede causar daños físicos o un funcionamiento defectuoso.

## Auriculares

### *Seguridad en carretera*

No utilice los auriculares mientras conduce, monta en bicicleta o maneja cualquier vehículo motorizado, ya que supone un peligro en la carretera y es ilegal en algunas zonas. Asimismo, puede ser potencialmente peligroso escuchar la grabadora con el volumen alto mientras camina, especialmente en los pasos de peatones. Tenga extrema precaución o deje de utilizarla en situaciones potencialmente peligrosas.

### *Prevención de daños a los oídos*

Evite utilizar los auriculares con el volumen alto. Los expertos en audición desaconsejan el uso continuo y con el volumen alto. Si oye pitidos en los oídos, reduzca el volumen o deje de usar la unidad.

### *Respecto por los demás*

Mantenga el volumen a un nivel moderado. Esto le permitirá escuchar los sonidos del exterior y ser considerado con aquellos que se encuentran a su alrededor.

## Cartucho del MiniDisc

- No rompa el obturador.
- No coloque el cartucho donde esté expuesto a la luz, a altas temperaturas, a la humedad ni al polvo.

## Limpieza

- Limpie la grabadora con un paño suave ligeramente humedecido con agua o con una solución detergente poco concentrada. No utilice estropajos abrasivos, detergentes concentrados ni disolventes como alcohol o bencina, ya que pueden dañar el acabado de la unidad.

- Limpie el cartucho con un paño seco para eliminar la suciedad.
- Si se ha concentrado polvo en la lente, es posible que se produzca un funcionamiento defectuoso de la unidad. Asegúrese de cerrar la tapa del compartimento de disco después de insertar o extraer un MD.

## Notas sobre las pilas

Es posible que el uso incorrecto de las pilas produzca fugas o explosión de las mismas. Para evitar estos tipos de accidentes, tome las siguientes precauciones:

- Instale los polos + y - de las pilas correctamente.
- No instale juntas pilas nuevas y usadas, ni de diferentes tipos.
- No intente volver a cargar las pilas secas.
- Si no va a utilizar la grabadora durante mucho tiempo, asegúrese de extraer las pilas.
- Si se producen fugas, límpielas a fondo y cuidadosamente para eliminar el líquido del compartimento antes de insertar otras nuevas.

## Notas sobre la pila de litio

- Mantenga la pila de litio fuera del alcance de los niños. En caso de ingestión de la pila, consulte inmediatamente a un médico.
- Para asegurar un buen contacto, limpie la pila con un paño seco.
- Asegúrese de instalar la pila con la polaridad correcta.
- No sujete la pila con pinzas metálicas, ya que ello puede provocar un cortocircuito.
- No desmonte la pila ni la arroje al fuego, ya que podría explotar. Deseche la pila usada con cuidado.

## PRECAUCIÓN

Existe peligro de explosión si la pila se sustituye de forma incorrecta. Para sustituir la pila, utilice sólo el mismo tipo o un equivalente recomendado por el fabricante del equipo. Deseche las pilas usadas de acuerdo con las instrucciones del fabricante.



### Nota sobre el ruido mecánico

La grabadora produce ruido mecánico durante el funcionamiento, producido por el sistema de ahorro de energía, lo cual no supone ningún problema.

### Para proteger un MD grabado

Para proteger un MD contra grabación, deslice y abra la lengüeta situada en un lado del MD. En esta posición, no es posible grabar en el MD. Para volver a grabar, deslice la lengüeta a su posición anterior de forma que sea visible.

#### Parte posterior del MD

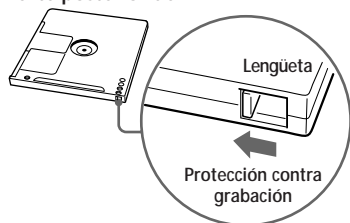

### Nota sobre la grabación digital

Esta grabadora utiliza el sistema Serial Copy Management (Gestión de copia en serie), que sólo permite realizar copias digitales de primera generación de software comercial pregrabado. Sólo es posible efectuar copias de minidisks de grabación doméstica con la conexión analógica (salida de línea).

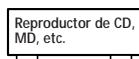

Grabación digital



MD de grabación doméstica

Si tiene alguna duda o algún problema con respecto a su grabadora, póngase en contacto con el proveedor Sony más próximo.

### Para los clientes europeos Al desechar la unidad estación

La unidad estación contiene dos pilas de níquel-cadmio para la alimentación del temporizador de grabación/reproducción. Al deshacerse de la unidad, asegúrese de extraer las pilas internas siguiendo estos pasos y desecharlas correctamente, por ejemplo reciclándolas.

- 1 Desenchufe el adaptador de alimentación de CA.
- 2 Tire del mando de control REC LEVEL.

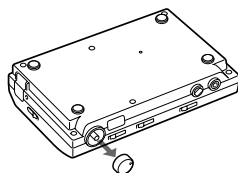

- 3 Retire los 6 tornillos de la parte posterior de la unidad y desmonte ésta.

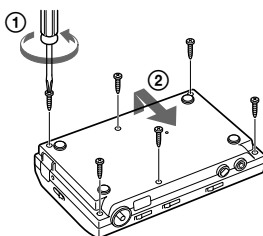

- 4 Extraiga las pilas con un destornillador, etc.

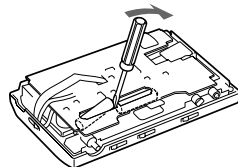

#### Notas

- Nunca desmonte la unidad estación, salvo al desecharla.
- No efectúe un cortocircuito con los terminales positivo y negativo de las pilas extraídas.

## Solución de problemas

Si el problema persiste después de realizar las comprobaciones sugeridas, póngase en contacto con el proveedor Sony más próximo.

### Grabadora

Problema	Causa/Solución
No es posible utilizarla.	<ul style="list-style-type: none"><li>• La función de bloqueo HOLD está activada (“HOLD” aparece en el visor al pulsar un botón de funcionamiento de la grabadora).<ul style="list-style-type: none"><li>➔ Desactive la función HOLD deslizando el interruptor HOLD en el sentido contrario a la flecha (página 28).</li></ul></li><li>• La pila recargable o las secas disponen de poca energía (☐ o “LoBATT” parpadea en el visor).<ul style="list-style-type: none"><li>➔ Cargue la pila recargable/sustituya las pilas secas (páginas 36, 37).</li></ul></li><li>• No ha instalado la pila recargable o las secas correctamente.<ul style="list-style-type: none"><li>➔ Instálelas con la polaridad correcta (páginas 36, 37).</li></ul></li></ul>
La tapa no se abre.	<ul style="list-style-type: none"><li>• No ha desbloqueado la tapa.<ul style="list-style-type: none"><li>➔ Deslice OPEN después de cargar la pila recargable/sustituir las pilas secas o fijar la grabadora a la estación.</li></ul></li></ul>
No es posible grabar/editar.	<ul style="list-style-type: none"><li>• El micrófono no está conectado (al grabar con la grabadora extraída de la estación).<ul style="list-style-type: none"><li>➔ Conéctelo.</li></ul></li><li>• El nivel de grabación es demasiado bajo (durante la grabación manual).<ul style="list-style-type: none"><li>➔ Ajuste el nivel de grabación (página 15).</li></ul></li></ul>
No se oye el sonido por los auriculares.	<ul style="list-style-type: none"><li>• El enchufe de los auriculares no está firmemente conectado.<ul style="list-style-type: none"><li>➔ Conecte el enchufe de los auriculares firmemente al mando a distancia. Conecte el enchufe del mando a distancia firmemente a /REMOTE.</li></ul></li><li>• El enchufe que se conecta al mando a distancia está sucio.<ul style="list-style-type: none"><li>➔ Límpielo con un paño.</li></ul></li><li>• La función AVLS está activada.<ul style="list-style-type: none"><li>➔ Deslice AVLS a NORMAL (página 23).</li></ul></li></ul>

### Estación

Problema	Causa/Solución
No es posible utilizarla.	<ul style="list-style-type: none"><li>• No se ha enchufado correctamente el adaptador de alimentación de CA.<ul style="list-style-type: none"><li>➔ Conéctelo firmemente a la toma DC IN 9V y a la toma mural.</li></ul></li><li>• La grabadora no está firmemente fijada a la estación.<ul style="list-style-type: none"><li>➔ Fíjela correctamente (página 7).</li></ul></li></ul>

Problema	Causa/Solución
No es posible cargar la pila recargable.	<ul style="list-style-type: none"> <li>• El adaptador de alimentación de CA no está correctamente conectado. <ul style="list-style-type: none"> <li>➤ Conéctelo adecuadamente.</li> </ul> </li> </ul>
No es posible grabar/editar.	<ul style="list-style-type: none"> <li>• El interruptor INPUT no está correctamente ajustado. <ul style="list-style-type: none"> <li>➤ Ajustelo de forma que coincida con la conexión (página 8, 34).</li> </ul> </li> <li>• El nivel de grabación es demasiado bajo (durante la grabación analógica). <ul style="list-style-type: none"> <li>➤ Ajuste el nivel de grabación (página 16).</li> </ul> </li> <li>• Al grabar desde un reproductor de CD portátil con conexión digital, no ha ajustado dicho reproductor en el modo de pausa en primer lugar ("NO DIGITAL SIGNAL" aparece en el visor). <ul style="list-style-type: none"> <li>➤ Ajustelo en el modo de pausa y, a continuación, inicie la grabación.</li> </ul> </li> <li>• No hay ninguna salida digital para grabar digitalmente desde un reproductor de CD portátil. <ul style="list-style-type: none"> <li>➤ Alimente el reproductor de CD portátil con corriente doméstica y desactive la función contra saltos de sonido (como ESP).</li> </ul> </li> <li>• La grabación analógica se ha realizado mediante un cable de conexión con atenuador. <ul style="list-style-type: none"> <li>➤ Emplee un cable de conexión sin atenuador.</li> </ul> </li> </ul>
Aparecen distintas indicaciones una tras otra en el panel de visualización.	<ul style="list-style-type: none"> <li>• La estación se encuentra en el modo de demostración. (Ha pulsado DISPLAY durante 2 segundos o más con la alimentación desactivada). <ul style="list-style-type: none"> <li>➤ Vuelva a pulsar DISPLAY durante 2 segundos o más para salir del modo de demostración.</li> </ul> </li> </ul>

## Común

Problema	Causa/Solución
No es posible el uso.	<ul style="list-style-type: none"> <li>• Se ha condensado humedad en el interior de la grabadora. <ul style="list-style-type: none"> <li>➤ Extraiga el MD y deje la grabadora en un lugar cálido durante varias horas hasta que la humedad se evapore.</li> </ul> </li> <li>• Ha pulsado un botón mientras la indicación de disco graba rápidamente. <ul style="list-style-type: none"> <li>➤ Espere hasta que la indicación gire lentamente.</li> </ul> </li> <li>• La grabadora ha estado expuesta a golpes mecánicos, excesiva electricidad estática, tensión de alimentación anormal causada por relámpagos, etc., durante el funcionamiento. <ul style="list-style-type: none"> <li>➤ Vuelva a iniciar el funcionamiento de la siguiente forma. <ol style="list-style-type: none"> <li>1 Desconecte todas las fuentes de alimentación.</li> <li>2 No utilice la grabadora durante unos 30 segundos.</li> <li>3 Conecte la fuente de alimentación.</li> </ol> </li> </ul> </li> </ul>



Problema	Causa/Solución
No es posible realizar la reproducción desde el primer tema.	<ul style="list-style-type: none"> <li>• La reproducción se detuvo por última vez en medio del disco. <ul style="list-style-type: none"> <li>➔ Pulse ◀◀ varias veces (gire el control hasta ◀◀ en el mando a distancia) o abra y cierre la tapa una vez de forma que el punto de inicio de reproducción vuelva al principio del disco.</li> </ul> </li> </ul>
Se producen saltos de sonido durante la reproducción.	<ul style="list-style-type: none"> <li>• Ha colocado la grabadora en un lugar expuesto a vibraciones continuas. <ul style="list-style-type: none"> <li>➔ Colóquela en un lugar estable.</li> </ul> </li> <li>• Un tema muy corto (como una narración o una introducción) puede producir saltos de sonido.</li> </ul>
El sonido presenta mucha electricidad estática.	<ul style="list-style-type: none"> <li>• Emplea la grabadora en un lugar cercano a una fuente de magnetismo intenso, como un TV. <ul style="list-style-type: none"> <li>➔ Aleje la grabadora de la fuente de magnetismo.</li> </ul> </li> </ul>
No es posible grabar/editar.	<ul style="list-style-type: none"> <li>• Se ha producido una interrupción de suministro de alimentación o de corriente eléctrica durante la grabación/edición. <ul style="list-style-type: none"> <li>➔ La grabación realizada hasta ese punto se borrará. Vuelva a realizar la grabación.</li> </ul> </li> </ul>
No es posible localizar las marcas de tema.	<ul style="list-style-type: none"> <li>• Ha pulsado    después de pulsar ◀◀ o ▶▶.</li> <li>➔ Pulse    antes de pulsar ◀◀ o ▶▶.</li> </ul>
No se oye el sonido por los auriculares.	<ul style="list-style-type: none"> <li>• El volumen es demasiado bajo. <ul style="list-style-type: none"> <li>➔ Ajuste el volumen pulsando VOL +/- (LEVEL en la estación).</li> </ul> </li> </ul>
No aparece la indicación de hora ("--y--m--d" aparece en el visor). La grabadora no graba la fecha y hora de grabación.	<ul style="list-style-type: none"> <li>• No ha ajustado el reloj. <ul style="list-style-type: none"> <li>➔ Ajústelo (página 19).</li> </ul> </li> </ul>
El reloj se atrasa.	<ul style="list-style-type: none"> <li>• La pila incorporada para el reloj dispone de poca energía, ya que el suministro de alimentación se ha interrumpido durante algún tiempo. <ul style="list-style-type: none"> <li>➔ Cargue la pila incorporada fijando la grabadora a la estación y enchufe el adaptador de alimentación de CA a DC IN 9 V en la estación y a una toma mural (página 19). Tenga en cuenta que el reloj puede adelantarse o atrasarse hasta aproximadamente 2 minutos por mes en condiciones normales.</li> </ul> </li> </ul>

## Limitaciones del sistema

El sistema de grabación de la grabadora MiniDisc es radicalmente diferente al utilizado en platinas de cassettes y de cintas DAT, y se caracteriza por las limitaciones que se enumeran a continuación. No obstante, tenga en cuenta que estas limitaciones se deben a la naturaleza inherente del sistema de grabación de minidiscos en sí y no a razones mecánicas.

Problema	Causa
Aparece "TRACK FULL" incluso antes de que el disco alcance el tiempo máximo de grabación (60 o 74 minutos).	Si ha grabado 254 temas en el disco, aparece "TRACK FULL" independientemente del tiempo total de grabación. No es posible grabar más de 254 temas en el disco. Para continuar la grabación, borre los temas que no necesite.
Aparece "TRACK FULL" incluso antes de que el disco alcance el número de tema o el tiempo de grabación máximos.	Si graba y borra datos repetidamente, éstos pueden fragmentarse y dispersarse. Aunque es posible leer los datos dispersos, cada fragmento se cuenta como un tema. En este caso, es posible que el número de temas alcance 254 y no pueda realizar grabaciones posteriores. Para continuar la grabación, borre los temas que no necesite.
No es posible borrar las marcas de tema.	Si los datos de un tema se fragmentan, no es posible borrar la marca de tema de un fragmento de una duración inferior a 12 segundos. No es posible combinar un tema grabado en modo estereofónico con otro grabado en modo monofónico, y tampoco puede combinarse un tema grabado con la conexión digital con otro grabado con la conexión analógica.
El tiempo restante de grabación no aumenta incluso después de borrar muchos temas cortos.	Los temas de duración inferiores a 12 segundos no se cuentan y, por lo tanto, es posible que al borrarlos no se produzca un aumento del tiempo de grabación.
Es posible que el tiempo total de grabación y el tiempo restante del disco no completen el tiempo máximo de grabación (60 o 74 minutos).	Normalmente, la grabación se realiza en unidades mínimas de aproximadamente 2 segundos. Al detenerla, la última unidad de grabación siempre emplea esta unidad de 2 segundos aunque la grabación real sea más corta. Igualmente, al volver a iniciar la grabación después de la parada, la grabadora insertará automáticamente un espacio en blanco de 2 segundos antes de la próxima grabación. (Esto es para evitar borrados accidentales de temas anteriores al iniciar una nueva grabación). Por tanto, el tiempo de grabación real disminuirá siempre que se detenga una grabación (máximo de 6 segundos en comparación con el tiempo de grabación potencial por cada parada).
Es posible que los temas editados presenten ausencias de sonido durante operaciones de búsqueda.	Es posible que la fragmentación de datos produzca ausencias momentáneas de sonido durante la búsqueda, ya que los temas se reproducen a una velocidad superior a la de reproducción normal.

## Mensajes de error

Si los siguientes mensajes parpadean en el visor de la estación o en el del mando a distancia, consulte la tabla que aparece a continuación. En el visor de la grabadora parpadeará   si aparece un mensaje en la estación o en el mando a distancia.

Estación (mando a distancia)	Significado/Solución sugerida
BLANK DISC (BLANK)	<ul style="list-style-type: none"><li>• Ha insertado un MD sin grabaciones.<ul style="list-style-type: none"><li>➔ Inserte un MD grabado.</li></ul></li></ul>
CONNECTION ERROR (-)	<ul style="list-style-type: none"><li>• La grabadora no está firmemente fijada a la estación.<ul style="list-style-type: none"><li>➔ Fijela firmemente.</li></ul></li></ul>
DISC ERROR (ERROR)	<ul style="list-style-type: none"><li>• La grabadora no puede leer el disco (está rayado o sucio).<ul style="list-style-type: none"><li>➔ Vuelva a insertar el disco o sustitúyalo.</li></ul></li></ul>
DISC FULL (FULL)	<ul style="list-style-type: none"><li>• No hay más espacio para grabar en el disco (menos de 12 segundos disponibles).<ul style="list-style-type: none"><li>➔ Sustituya el disco.</li></ul></li></ul>
EDIT BUSY (BUSY)	<ul style="list-style-type: none"><li>• Ha intentado emplear la grabadora mientras ésta accedía a los datos grabados.<ul style="list-style-type: none"><li>➔ Espere hasta que el mensaje desaparezca (en raros casos, puede tardar 2-3 minutos).</li></ul></li></ul>
- (LoBATT)	<ul style="list-style-type: none"><li>• Las pilas disponen de poca energía.<ul style="list-style-type: none"><li>➔ Cargue la pila recargable/sustituya las pilas secas (páginas 36, 37).</li></ul></li></ul>
MEMORY OVER (MEMORY)	<ul style="list-style-type: none"><li>• Ha intentado grabar sin ninguna indicación en el visor, con la grabadora expuesta a vibraciones continuas.<ul style="list-style-type: none"><li>➔ Coloque la grabadora en un lugar estable, y vuelva a iniciar la grabación.</li></ul></li></ul>
NAME FULL	<ul style="list-style-type: none"><li>• Ha intentado introducir más de 200 caracteres para un nombre de tema o de disco o más de 1700 para el disco completo.<ul style="list-style-type: none"><li>➔ Introduzca los caracteres teniendo en cuenta los límites.</li></ul></li></ul>
NO DIGITAL SIGNAL (-)	<ul style="list-style-type: none"><li>• La grabadora no ha detectado señales de entrada digitales.<ul style="list-style-type: none"><li>➔ Compruebe que la fuente está firmemente conectada. No tenga esto en cuenta cuando realice grabaciones analógicamente.</li></ul></li></ul>
NO DISC (No DISC)	<ul style="list-style-type: none"><li>• Ha intentado reproducir o grabar sin ningún disco en la grabadora.<ul style="list-style-type: none"><li>➔ Inserte un MD.</li></ul></li></ul>
P/B ONLY (PbONLY)	<ul style="list-style-type: none"><li>• Ha intentado grabar o editar un MD de grabación comercial (P/B significa "reproducción").<ul style="list-style-type: none"><li>➔ Inserte un MD grabable.</li></ul></li></ul>
PROTECTED DISC (SAVED)	<ul style="list-style-type: none"><li>• Ha intentado grabar o editar en un MD con la lengüeta en la posición de protección contra grabaciones.<ul style="list-style-type: none"><li>➔ Deslice la lengüeta a su posición anterior.</li></ul></li></ul>

Estación (mando a distancia)	Significado/Solución sugerida
PROTECTED TRACK (TrPROT)	<ul style="list-style-type: none"> <li>• Ha intentado grabar o editar sobre un tema protegido contra borrado.</li> <li>➔ Grabe/edite sobre otros temas.</li> </ul>
SCMS NO COPY (-)	<ul style="list-style-type: none"> <li>• Ha intentado copiar digitalmente una fuente protegida por el sistema de gestión de copias en serie (Serial Copy Management System). (No es posible realizar copias de una fuente digitalmente conectada grabada mediante conexión digital).</li> <li>➔ Realice la grabación mediante conexión de línea analógica (página 34).</li> </ul>
SORRY (SORRY)	<ul style="list-style-type: none"> <li>• Ha intentado borrar una marca de tema en el principio del primer tema.</li> <li>• Ha intentado borrar una marca de tema para combinar temas que la grabadora no puede combinar (ejemplo: un tema estéreo y monofónico).</li> </ul>
TEMPERATURE OVER (TEMP)	<ul style="list-style-type: none"> <li>• Se ha producido calentamiento interno en la grabadora.</li> <li>➔ Deje que se enfríe.</li> </ul>
TRACK FULL (TrFULL)	<ul style="list-style-type: none"> <li>• El disco ha alcanzado el número máximo de temas (254).</li> <li>➔ Borre temas que no necesite.</li> </ul>

# Especificaciones

## Sistema

Sistema de reproducción de audio

Sistema MiniDisc audiodigital

Propiedades del diodo láser

Material: GaAlAs

Longitud de onda:  $\lambda = 780$  nm

Duración de emisión: continua

Salida de láser: inferior a  $44,6 \mu\text{W}^*$

\*Esta salida es el valor medido a una distancia de 200 mm de la superficie de la lente del bloque de recogida óptica con una apertura de 7 mm.

Tiempo de grabación y reproducción

Máximo 74 minutos (MDW-74, grabación estereofónica)

Máximo 148 minutos (MDW-74, grabación monofónica)

Revoluciones

400 rpm a 900 rpm (CLV)

Corrección de error

Advanced Cross Interleave Reed Solomon Code (ACIRC)

Frecuencia de muestreo

44,1 kHz

Codificación

Adaptive Transform Acoustic Coding (ATRAC)

Sistema de modulación

EFM (Modulación de ocho a catorce)

Número de canales

2 canales estereofónicos

1 canal monofónico

Fluctuación y trémolo

Inferior al límite medible

## Grabadora

Respuesta de frecuencia

20 a 20.000 Hz  $\pm$  3 dB

Entrada

MIC (PLUG IN POWER): minitoma estéreo, nivel de entrada 0,22-0,78 mV

Salida

Ⓞ/REMOTE: minitoma estéreo, nivel máximo de salida de 5 mW+ 5 mW, impedancia de carga de 16 ohmios

## Estación

Respuesta de frecuencia

5 a 20.000 Hz  $\pm$  0,5 dB

## Entrada

LINE (ANALOG) IN: toma fonográfica, nivel de entrada nominal 500mV

DIGITAL IN OPT1, OPT2: enchufe óptico rectangular, longitud de onda 660nm

Salida

LINE (ANALOG) OUT: toma fonográfica, nivel de salida nominal 500mV, impedancia de carga 10 kilohmios o mayor

ACTIVE SP OUT: minitoma estéreo, nivel de salida nominal 500mV, impedancia de carga 4,7 kilohmios o mayor

DIGITAL OUT: enchufe óptico rectangular, nivel de salida - 17dBm, longitud de onda 660nm

ⓄHEADPHONES: toma de entrada de línea estéreo, nivel de salida pico 5mW + 5mW, impedancia de carga 16 ohmios

Convertidor de frecuencia de muestreo

Entrada: 32 kHz/44,1 kHz/48 kHz

Salida: 44,1 kHz

## Generales

Requisitos de alimentación

Grabadora:

Pila recargable de ion-litio LIP-8 (suministrada)

Dos pilas secas alcalinas LR6 (tamaño AA) (no suministradas)

Estación:

Adaptador de alimentación de CA Sony (suministrado) conectado a la toma DC IN 9V:

220-230V CA, 50/60 Hz (modelo europeo)

100-240V CA, 50/60 Hz (otros modelos)

Pilas internas para el respaldo de la memoria:

Dos pilas NC-AA600FT(SYH), 1,2 V, 600 mAh, pilas Ni-Cd (suministradas)

Mando de control remoto de la tarjeta:

Pila de ión de litio CR2025

Duración de las pilas

Consulte "Duración de las pilas" (página 38)

Dimensiones

Grabadora: Aprox. 104,5 x 20,1 x 77 mm

Estación: Aprox. 232 x 61 x 154 mm (an/al/prf), excluidas partes y controles salientes

Peso

Grabadora: Aprox. 185g

Aprox. 235g, incluyendo un MD grabable, auriculares con mando a distancia y pila recargable de ion-litio LIP-8

Estación: Aprox. 970g



## Accesorios suministrados

- Adaptador de alimentación de CA (1)
- Mando a distancia de tarjeta (1)
- Auriculares con mando a distancia (1)
- Pila recargable de ion-litio LIP-8 (1)
- Estuche de pilas (1)
- Fijación para el oído (2)
- Bolsa de transporte (1)

## Accesorios opcionales

- Cargador de pilas (para LIP-8) BC-LIP8
- Pila recargable de ion-litio LIP-8 (1)
- Cable óptico
  - POC-151HG, POC-152HG, POC-MZ1,
  - POC-MZ2, POC-15B, POC-15AB, POC-DA12SP
- Cable de línea RK-G136
- Paquete de conexión para automóvil CPA-8, CPA-9
- Micrófonos estéreo ECM-717, ECM-MS907, ECM-MS957
- Auriculares estéreo\* MDR-D77, MDR-D55, MDR-CD470, MDR-E888LP
- Altavoces activos SRS-Z1000
- Minidiscos grabables Serie MDW
- Estuche de transporte MiniDisc CK-MD4
- Archivador MiniDisc CK-MD10

Es posible que su proveedor no disponga de algunos de los accesorios enumerados. Pídale más información sobre los accesorios disponibles en su país.

Las patentes EE.UU. y extranjeras han sido otorgadas por Dolby Laboratories Licensing Corporation.

Diseño y especificaciones sujetos a cambio sin previo aviso.

\* Si debe enchufar los auriculares directamente a la toma /REMOTE de la grabadora o a un mando a distancia, emplee sólo auriculares con minienchufes estéreo.

### Minienchufes estéreo

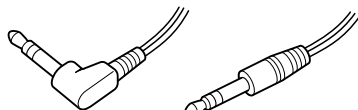

## ¿Qué es un MD?

### Funcionamiento de los minidiscos

Existen dos tipos de minidiscos (MD): comerciales (pregrabados) y grabables (en blanco). Los primeros, grabados en estudio, pueden reproducirse casi indefinidamente. No obstante, no es posible grabar en ellos, como ocurre en las cintas de cassette. Para grabar, debe utilizar "minidiscos grabables".

### Minidiscos comerciales pregrabados

Estos minidiscos se graban y se reproducen como los discos compactos (CD) estándar. Un haz láser enfoca los surcos de la superficie del MD y devuelve la información recogida a la lente de la grabadora. A continuación, ésta decodifica las señales y las reproduce como música.

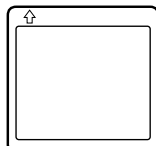

### Minidiscos grabables

Estos minidiscos, de tecnología magneto-óptica (MO), pueden grabarse tantas veces como se desee. El láser situado en el interior de la grabadora aplica calor al MD, desmagnetizando la capa magnética de éste. A continuación, la grabadora aplica un campo magnético a dicha capa. Este campo se corresponde exactamente con las señales de audio que genera la fuente conectada (las polaridades norte y sur se igualan a los números "1" y "0" digitales). El MD desmagnetizado adopta la polaridad del campo magnético, dando como resultado un MD grabado.

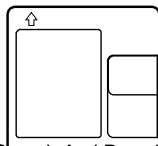

## ¿Por qué el MD tiene un tamaño tan reducido?

El minidisco de 2,5 pulgadas, embalado en un cartucho de plástico con aspecto similar a un disquete de 3,5 pulgadas (consulte la ilustración anterior), utiliza una nueva tecnología de compresión de audio digital llamada ATRAC (Adaptive TRansform Acoustic Coding). Para almacenar más sonido en menos espacio, el sistema ATRAC extrae y codifica sólo aquellos componentes de frecuencia realmente audibles para el oído humano.

### Acceso aleatorio rápido

Al igual que los discos compactos, los minidiscos ofrecen acceso aleatorio instantáneo al comienzo de cualquier tema musical. Los minidiscos comerciales pregrabados se graban con direcciones de localización correspondientes a cada selección musical.

Los minidiscos grabables se fabrican con "Área de índice de usuario" que contiene el orden de la música. El sistema de índice (TOC) es similar al "sistema de gestión de directorios" de los disquetes. Expresado de otra forma, las direcciones de inicio y fin de todos los temas musicales grabados en el disco se almacenan en esta zona, lo que permite acceder aleatoriamente al comienzo de cualquier tema al introducir el número de éste (AMS), así como asignar etiqueta a la posición con un nombre de tema de la misma forma que se asigna nombre a un fichero de un disquete.

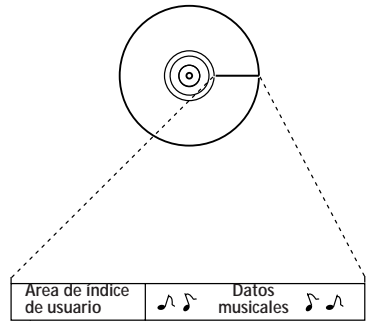

Contiene el orden y los puntos de inicio/fin de la música.

### Memoria resistente a los golpes

Un inconveniente importante de los sistemas de lectura óptica es que pueden omitir o anular el sonido si la unidad está expuesta a vibraciones. El sistema del MD resuelve este problema mediante el uso de memoria intermedia que almacena datos de audio.

## Controles

Para más información, consulte las páginas que aparecen entre paréntesis.

### Grabadora

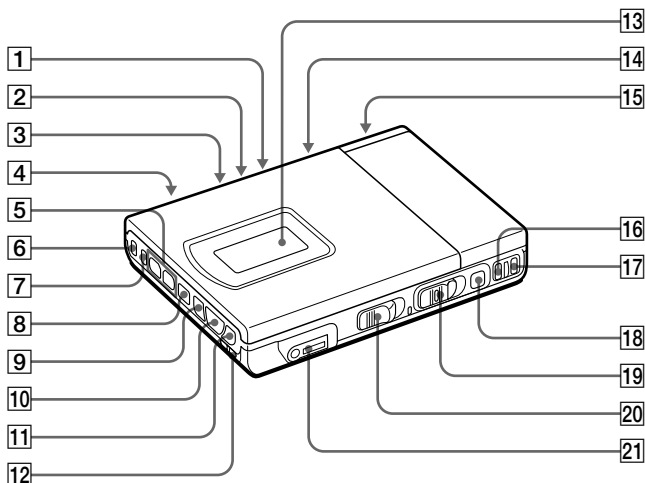

- 1** MIC SENS (Sensibilidad de micrófono) (15)
- 2** Interruptor DIGITAL MEGA BASS (23)  
Realice la selección para potenciar los graves.
- 3** Interruptor AVLS (sistema de limitación automática de volumen) (24)  
Deslícelo hasta LIMIT para limitar el volumen máximo.
- 4** Toma MIC (PLUG IN POWER) (15)
- 5** Botones VOL (volumen) -/+ (11)
- 6** Botón MODE (14, 22)  
Cada vez que lo pulse mientras reproduce un MD, la grabadora lo reproduce en un modo de reproducción diferente: normal, repetición de todos los temas, repetición de un solo tema o repetición aleatoria. Púselo mientras graba para seleccionar grabación monofónica.
- 7** Botón DISPLAY (17, 24)  
Púselo para visualizar el modo de reproducción actual, el tiempo restante del tema actual, el tiempo restante del disco o la fecha y hora de grabación.
- 8** Botón ■ (parada) (9, 11, 20)
- 9** Botón ◀◀ (rebobinado/AMS) (9, 11, 20)
- 10** Botón ▶▶ (reproducción) (9, 11, 20)
- 11** Botón ▶▶▶ (avance rápido/AMS) (9, 11, 20)
- 12** Interruptor HOLD (32)  
Deslícelo para bloquear los controles de la grabadora.
- 13** Visor
- 14** Botón CLOCK SET (19)
- 15** Compartimento de las pilas (36)
- 16** Botón END SEARCH (9)
- 17** Botón T MARK (27)
- 18** Botón || (pausa) (9, 11, 20)
- 19** Interruptor REC (9)
- 20** Interruptor OPEN (10)
- 21** Toma Ⓞ/REMOTE (auriculares/control remoto)

## Visor de la grabadora

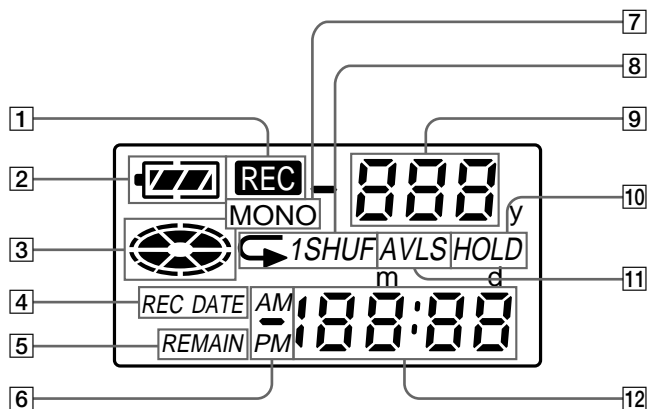

- 1** Indicación REC  
Se ilumina durante la grabación. Si parpadea, significa que la grabadora está en el modo de espera de grabación.
- 2** Indicación de pilas (36, 38)  
Aparece si la pila recargable está en el compartimiento de pilas de la grabadora.
- 3** Indicación de disco  
Muestra que el disco gira para grabar, reproducir o editar un MD.
- 4** Indicación REC DATE (fecha de grabación/actual) (17, 24)  
Se ilumina junto con la fecha y la hora en que se ha grabado el MD. Si sólo "DATE" se ilumina, aparecerá la fecha y hora actuales.
- 5** Indicación REMAIN (temas/tiempo restantes) (17, 24)  
Se ilumina junto con el número de temas restantes, tiempo restante del tema o del MD.
- 6** Indicación AM/PM (17, 24)  
Se ilumina junto con la indicación de hora en el sistema de 12 horas.
- 7** Indicación MONO (Monofónico)  
Aparece al grabar monofónicamente o reproducir un disco monofónico.
- 8** Indicación de modo de reproducción(22)  
Muestra el modo de reproducción del MD.  
⊆ (repetición de todos los temas): Todos los temas se reproducen de forma repetida.  
⊆ 1 (repetición de un solo tema): Un tema se reproduce de forma repetida.  
⊆ SHUF(repetición aleatoria): Los temas se repiten en orden aleatorio.
- 9** Indicación de número de tema  
Muestra el número de tema en reproducción actualmente.
- 10** Indicación HOLD (32)  
Se ilumina si el interruptor HOLD está activado.
- 11** Indicación AVLS (23)  
Se ilumina si el interruptor AVLS está activado.
- 12** Indicación de tiempo (17, 24)  
Muestra el tiempo de grabación, tiempo actual, tiempo transcurrido del tema en reproducción y el hora restante del tema o del disco.

## Panel frontal de la estación

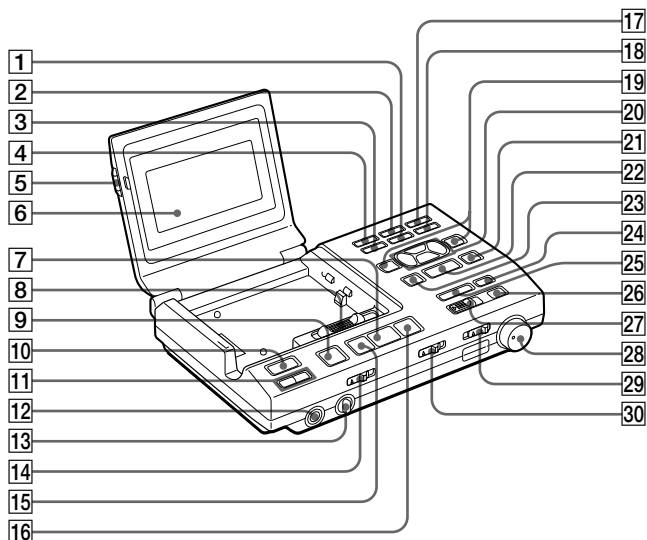

- |  |  |
|--|--|
| <b>1</b> Botón ERASE/DELETE (26)   | <b>16</b> Botón ►► (avance rápido/AMS) (9, 11, 20) |
| <b>2</b> Botón MODE (14, 22)   | <b>17</b> Botón TRACK MARK (27)                    |
| <b>3</b> Botón MOVE/INSERT (14, 22)  | <b>18</b> Botón UNDO (30)                          |
| <b>4</b> Botón DISPLAY (17, 24)  | <b>19</b> Botones INPUT POSITION ←/→ (30)          |
| <b>5</b> Botón PUSH OPEN (6)   | <b>20</b> Teclas de cursor                         |
| <b>6</b> Visor   | <b>21</b> Botón TITLE/ENTER(26, 30)                |
| <b>7</b> Botón ► (reproducción) (9, 11, 20)  | <b>22</b> Botón SELECT (30)                        |
| <b>8</b> Interruptor OPEN • RELEASE (7)  | <b>23</b> Botón CAPS (30)                          |
| <b>9</b> Botón ■ (parada) (9, 11, 20)  | <b>24</b> Botón END SEARCH (9)                     |
| <b>10</b> Interruptor POWER  | <b>25</b> Botón TIME MACHINE REC (13)              |
| <b>11</b> Botones ACTIVE SP LEVEL -/+ (20)   | <b>26</b> Botón    (pausa) (9,11,20)               |
| <b>12</b> Toma ◡ HEADPHONES para enchufe estéreo   | <b>27</b> Interruptor REC (9)                      |
| <b>13</b> Dial LEVEL<br>Ajusta el volumen de la toma HEADPHONE de la estación, no de la grabadora. | <b>28</b> Control REC LEVEL (ANALOG) (16)          |
| <b>14</b> Interruptor TIMER (32)   | <b>29</b> Interruptor INPUT (8, 33, 34)            |
| <b>15</b> Botón ◀◀ (rebobinado/AMS) (9, 11, 20)  | <b>30</b> Interruptor SYNCHRO REC (12)             |

## Panel trasero de la estación

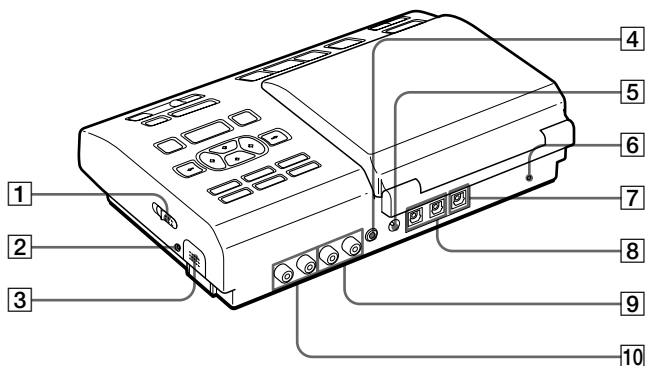

1 Interruptor OPEN (abre la tapa) (37)

2 Indicador CHARGE (37)

Se ilumina mientras se carga la pila recargable en la estación.

3 Compartimiento de la pila recargable (37)

4 Toma ACTIVE SP OUT (35)

5 Toma DC IN 9V (35)

6 Botón CLOCK SET (19)

7 Toma DIGITAL OUT (OPTICAL) (34)

8 Tomas DIGITAL IN (OPT1, OPT 2) (33)

9 Toma LINE (ANALOG) OUT (35)

10 Toma LINE (ANALOG) IN (34)

## Visor de la estación

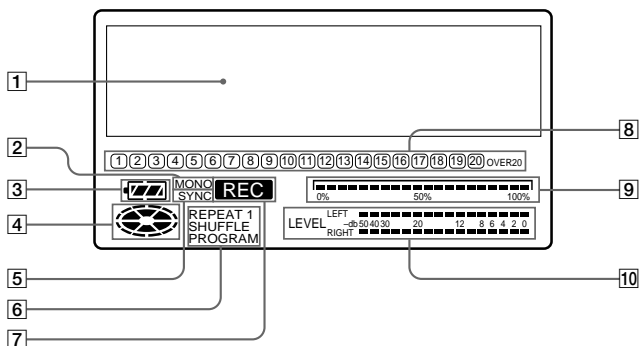

- 1** Indicación de información de caracteres (17, 24)

Muestra los nombres\* de disco y tema, fecha, mensajes de error, números de tema, etc.

\*Los nombres de disco y tema aparecen sólo con minidiscos electrónicamente etiquetados.

- 2** Indicación MONO (monofónico)

- 3** Indicación de pilas (36, 38)

Muestra el estado de las pilas. Se ilumina si hay una pila recargable insertada. Durante la carga de la pila recargable, esta indicación muestra el estado de carga.

- 4** Indicación de disco

Muestra que el disco gira para grabar, reproducir o editar un MD.

- 5** Indicación SYNC (grabación sincronizada)

Se ilumina durante la sincronización.

- 6** Indicación de modo de reproducción (22)

Muestra el modo de reproducción del MD.

REPEAT (repetición de todos los temas): Todos los temas se reproducen de forma repetida.

REPEAT 1 (repetición de un solo tema): Un tema se reproduce de forma repetida.

REPEAT SHUFFLE (repetición aleatoria): Los temas se repiten en orden aleatorio.

Indicación PROGRAM (reproducción de programa): Se ilumina al realizar la programación para la reproducción de programa o al ejecutar ésta.

- 7** Indicación REC (grabación)

Se ilumina durante la grabación. Si parpadea, significa que la grabadora está en el modo de espera de grabación.

- 8** Calendario musical

Muestra el número de temas grabados en un MD y los temas restantes durante la reproducción aleatoria.

- 9** Puntero de posición

Muestra la ubicación actual en el MD. El punto en grabación o reproducción parpadea. La posición de grabación se ilumina.

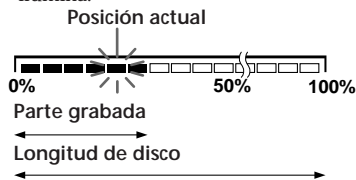

- 10** Medidor de nivel pico

Muestra el volumen del MD en reproducción o grabación.

## Auriculares con mando a distancia

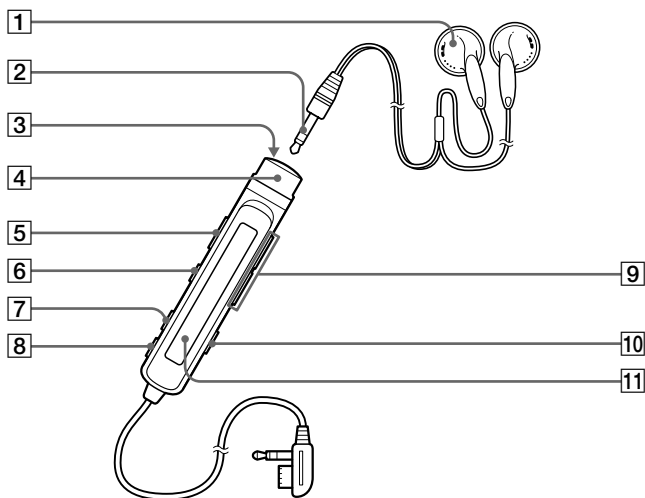

- 1** Auriculares  
Es posible sustituirlos por otros opcionales.
- 2** Minienchufe estéreo
- 3** Botón ■ (parada) (9, 11)
- 4** Control (11)  
Para la reproducción, gírelo a ►•►► durante la parada. Gírelo a ►•►► durante la reproducción para buscar el comienzo del siguiente tema, y manténgalo en esta posición para avanzar rápidamente. Gírelo a ◀◀•◀◀ durante la reproducción para buscar el comienzo del tema anterior, y manténgalo en esta posición para rebobinar.
- 5** Interruptor HOLD (32)  
Deslícelo para bloquear los controles del mando a distancia.
- 6** Botón ■■ (pausa) (9, 11)
- 7** Botón PLAY MODE (22)
- 8** Botón DISPLAY (visor) (17, 24)
- 9** Botones VOL (volumen) +/- (11)
- 10** Botón TRACK MARK (27)
- 11** Visor



## Visor del mando a distancia

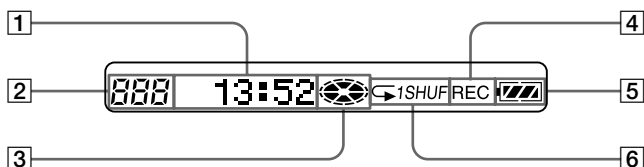

- 1** Indicación de información de caracteres (17, 24)  
Muestra los nombres de disco y de tema, fecha, tiempo transcurrido, etc.
- 2** Indicación de número de tema  
Muestra el número del tema en grabación o reproducción.
- 3** Indicación de disco  
Muestra que el disco gira para grabar, reproducir o editar un MD.
- 4** Indicación REC (grabación)  
Se ilumina durante la grabación. Si parpadea, significa que la grabadora está en el modo de espera de grabación.
- 5** Indicación de pilas (36, 38)  
Muestra el estado de las pilas. Durante la carga de la pila recargable, esta indicación muestra el estado de la carga.
- 6** Indicación de modo de reproducción (22)  
Muestra el modo de reproducción del MD.

## Mando a distancia de tarjeta

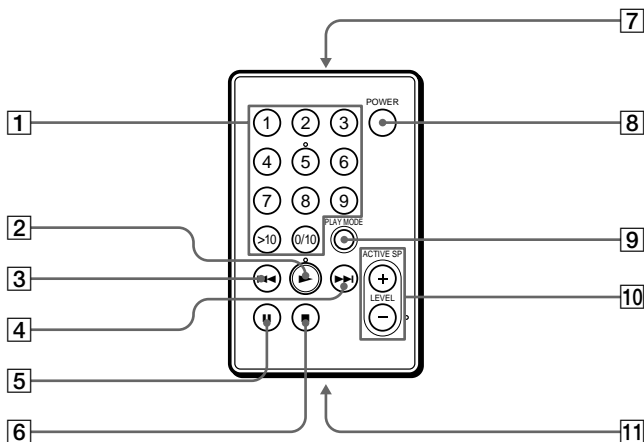

1 Teclas numéricas

2 Botón ▶ (reproducción) (20)

3 Botón ◀◀ (rebobinado/AMS) (20)

4 Botón ▶▶ (avance rápido/AMS) (20)

5 Botón || (pausa) (20)

6 Botón ■ (parada) (20)

7 Transmisor

Oriéntelo hacia el sensor de control remoto de la estación

8 Botón POWER (20)

9 Botón PLAY MODE (22)

10 Botones ACTIVE SP (altavoz activo) LEVEL +/- (20)

11 Compartimento de las pilas

### Uso del mando a distancia

- Es posible que no pueda emplear el mando a distancia si el sensor de control remoto de la estación está expuesto a la luz solar directa o a iluminaciones intensas. El campo de control efectivo del mando a distancia es de aproximadamente 5 metros.
- Es posible que otros productos de audio Sony respondan al mando a distancia suministrado con esta unidad. En este caso, ajeje dichos productos de la estación. Si quiere emplearlos unos junto a otros y desea bloquear el efecto del mando a distancia en alguno de ellos, cubra el sensor de control remoto del producto con cinta adhesiva, etc.

### Sustitución de la pila de litio

Si la pila dispone de poca energía, el campo de control del mando a distancia se reducirá. Sustitúyala por otra nueva de litio CR2025 (no suministrada).

- 1 Inserte un objeto puntiagudo en la ranura. Deslícelo y sujételo como se muestra en la ilustración.
- 2 Tire de la bandeja de pilas hacia fuera.

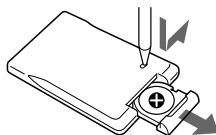

3 Inserte una pila de litio CR2025 (no suministrada) con el lado (+) hacia arriba.

Insértela con la polaridad correcta, o el mando a distancia no funcionará.



## Free Manuals Download Website

<http://myh66.com>

<http://usermanuals.us>

<http://www.somanuals.com>

<http://www.4manuals.cc>

<http://www.manual-lib.com>

<http://www.404manual.com>

<http://www.luxmanual.com>

<http://aubethermostatmanual.com>

Golf course search by state

<http://golfingnear.com>

Email search by domain

<http://emailbydomain.com>

Auto manuals search

<http://auto.somanuals.com>

TV manuals search

<http://tv.somanuals.com>