

Contents

Sony Ericsson HCB-300

Ελληνικά	4
Suomi	20
Magyar	34
Nederlands	49
Русский	64
Polski	80
Svenska	96
Türkçe	110

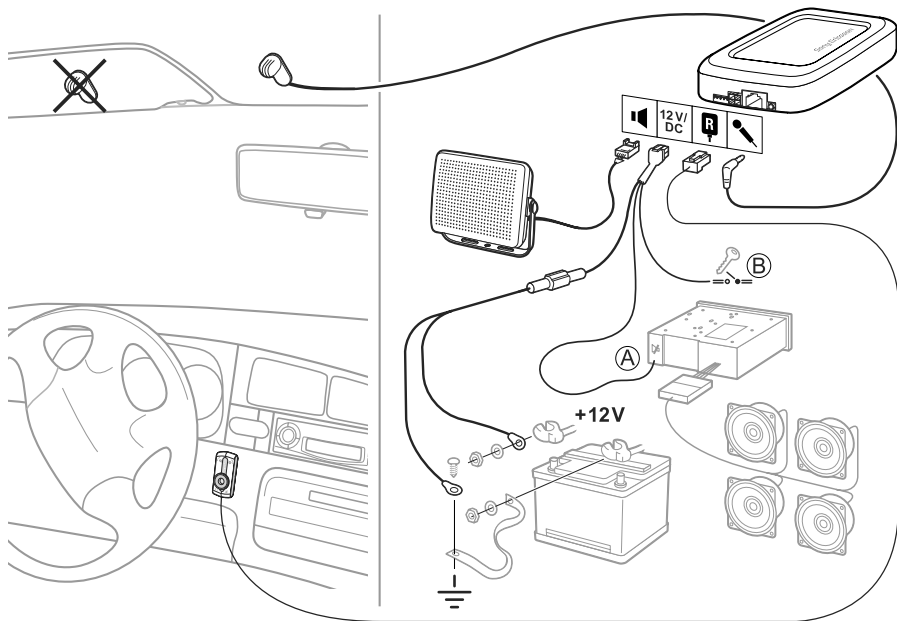

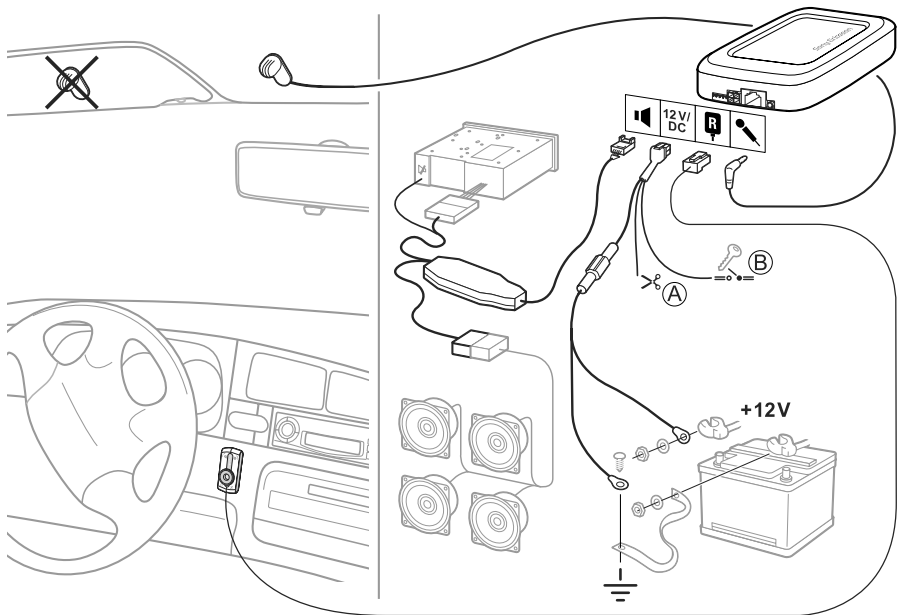

Ελληνικά

Εισαγωγή 5

Χρήση για πρώτη φορά 7

Καθημερινή χρήση 9

Αντιμετώπιση Προβλημάτων 11

Πρόσθετες πληροφορίες 16

Declaration of conformity 124

Sony Ericsson HCB-300

Δεύτερη έκδοση (Ιούλιος 2004)

Αυτός ο οδηγός χρήστη εκδίδεται από τη Sony Ericsson Mobile Communications AB, χωρίς καμία εγγύηση. Βελτιώσεις και αλλαγές σε αυτό τον οδηγό χρήστη λόγω τυπογραφικών λαθών, ανακριβειών των τρεχόντων στοιχείων ή βελτιώσεων προγραμμάτων και/ή εξοπλισμού, μπορούν να γίνουν από την Sony Ericsson Mobile Communications AB οποιαδήποτε στιγμή και χωρίς καμία προειδοποίηση. Ωστόσο, τέτοιες αλλαγές θα ενσωματώνονται στις νέες εκδόσεις αυτού του οδηγού χρήστη.

Με την επιφύλαξη όλων των δικαιωμάτων.

©Sony Ericsson Mobile Communications AB, 2004

Αριθμός έκδοσης: LZT 108 6827/2 R3A

Ορισμένες από τις υπηρεσίες που περιγράφονται σ' αυτόν τον οδηγό χρήστη δεν υποστηρίζονται από όλα τα δίκτυα. *Αυτό ισχύει και για τον GSM Διεθνή Αριθμό Έκτακτης Ανάγκης 112.*

Εάν δεν είστε σίγουροι εάν μπορείτε να χρησιμοποιήσετε μια συγκεκριμένη υπηρεσία ή όχι, παρακαλούμε επικοινωνήστε με το φορέα εκμετάλλευσης του δικτύου ή τον παροχέα υπηρεσιών σας.

Το σύμβολο της λέξης *Bluetooth* και τα σχετικά λογότυπα αποτελούν ιδιοκτησία της Bluetooth SIG, Inc. και οποιαδήποτε χρήση των παραπάνω συμβόλων από τη Sony Ericsson πραγματοποιείται κατόπιν αδείας.

Εισαγωγή

Το Bluetooth™ Handsfree Αυτοκινήτου HCB-300 είναι σχεδιασμένο για χρήση στο αυτοκίνητο και παρέχει έναν ασφαλή και εύχρηστο τρόπο πραγματοποίησης και λήψης κλήσεων κατά την οδήγηση. Προτού χρησιμοποιήσετε το handsfree αυτοκινήτου σας, παρακαλούμε διαβάστε τα κεφάλαια *Ασφαλής και αποτελεσματική χρήση* και *Περιορισμένη Εγγύηση* αυτού του οδηγού χρήστη.



Πως μπορώ να χρησιμοποιήσω το handsfree αυτοκινήτου μου;

Όταν γυρίζετε το κλειδί της μίζας, το handsfree αυτοκινήτου αναγνωρίζει το κινητό σας τηλέφωνο και συνδέονται αυτόματα. Οι συσκευές είναι έτοιμες για πραγματοποίηση και απάντηση κλήσεων. Μπορείτε να χρησιμοποιείτε το handsfree αυτοκινήτου σας με πέντε τηλέφωνα το πολύ.



Παρακαλούμε, σημειώστε ότι το handsfree αυτοκινήτου θα πρέπει να εγκατασταθεί από εξουσιοδοτημένο προσωπικό. Ζητήστε από το κατάστημα αγοράς του αυτοκινήτου σας να σας συστήσει τεχνικούς εγκατάστασης. Δείτε “Εγκατάσταση” στη σελίδα 13.

Ποια τηλέφωνα μπορώ να χρησιμοποιώ με το handsfree αυτοκινήτου μου;

Μπορείτε να χρησιμοποιείτε οποιοδήποτε τηλέφωνο που υποστηρίζει Bluetooth. Το handsfree αυτοκινήτου σας είναι συμβατό με τηλέφωνα που υποστηρίζουν Bluetooth της Sony Ericsson αλλά και άλλων εταιρειών, όπως για παράδειγμα, Nokia, Motorola και Siemens.

Αξεσουάρ

Το handsfree αυτοκινήτου σας υποστηρίζει μια σειρά αξεσουάρ που βελτιώνουν την εμπειρία του χρήστη:

- Προηγμένο Κιτ Σίγασης Μουσικής HCE-16 – για σύνδεση του ήχου του τηλεφώνου σας με τα ηχεία του στερεοφωνικού του αυτοκινήτου σας.
- Προσαρμόζόμενο μικρόφωνο HCE-14 – για να φέρνετε το μικρόφωνο πιο κοντά στο στόμα σας.

Εάν χρησιμοποιείτε ένα τηλέφωνο Sony Ericsson με το handsfree αυτοκινήτου σας, είναι διαθέσιμα τα παρακάτω αξεσουάρ:





- Μια αποκλειστική Βάση Αυτοκινήτου, για παράδειγμα η HCH-38 για το K700, σε συνδυασμό με το Σύνδεσμο Καλωδίου Κεραίας HCE-12 για καλύτερη λήψη δικτύου.
- Φορτιστής Υποδοχής Αναπτήρα CLA-11 – για φόρτιση του τηλεφώνου.

Οδηγίες

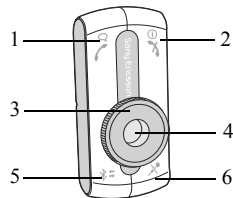
Οι οδηγίες που περιέχονται σ' αυτόν τον οδηγό χρήστη βασίζονται στα κουμπιά του handsfree αυτοκινήτου και στα πλήκτρα του τηλεφώνου. Για παράδειγμα, μπορείτε να χρησιμοποιήσετε το κουμπί  του handsfree αυτοκινήτου ή τα πλήκτρα του τηλεφώνου για να απαντήσετε μια κλήση.

Επισκόπηση πίνακα ελέγχου



-  Πραγματοποίηση και απάντηση κλήσεων.
-  Ενεργοποίηση/Απενεργοποίηση. Τερματισμός και απόρριψη κλήσεων.
- Περιστροφικό χειριστήριο ρύθμισης έντασης ήχου.
- Έγχρωμη αναγνώριση, 5 χρωμάτων, καθένα από τα οποία αντιπροσωπεύει ένα τηλέφωνο που έχει προστεθεί.
-  Επιλογή τηλεφώνου. Προσθήκη του handsfree αυτοκινήτου σε ένα τηλέφωνο. Επιλογή χρώματος.
-  Σίγαση/κατάργηση σίγασης του μικροφώνου.

Χρήση για πρώτη φορά

Προτού χρησιμοποιήσετε για πρώτη φορά το handsfree αυτοκινήτου με ένα τηλέφωνο, πρέπει να βεβαιωθείτε ότι:

- Το kit handsfree αυτοκινήτου έχει εγκατασταθεί σωστά και έχει ενεργοποιηθεί.
- Το Bluetooth έχει ενεργοποιηθεί στο τηλέφωνό σας.
- Το handsfree αυτοκινήτου έχει προστεθεί στη λίστα συσκευών του τηλεφώνου.

Προσθήκη του handsfree αυτοκινήτου

Αφού το handsfree αυτοκινήτου προστεθεί στη λίστα συσκευών του τηλεφώνου σας, το ένα αναγνωρίζει αυτόματα το άλλο όταν, για παράδειγμα, γυρίσετε το κλειδί της μίζας.

Μπορείτε να επιλέξετε ένα συγκεκριμένο Χρώμα Αναγνώρισης για κάθε τηλέφωνο που χρησιμοποιείτε με το handsfree αυτοκινήτου σας. Ακόμη, μπορείτε να αντικαταστήσετε ένα τηλέφωνο που έχει συνδυαστεί με ένα συγκεκριμένο Χρώμα Αναγνώρισης με ένα άλλο

τηλέφωνο. Ένα χρώμα που δε χρησιμοποιείται υποδηλώνεται με το αργό αναβόσβησμα της φωτεινής ένδειξης Χρώματος Αναγνώρισης. Ένα χρώμα που χρησιμοποιείται ήδη υποδηλώνεται με το γρήγορο αναβόσβησμα της φωτεινής ένδειξης Χρώματος Αναγνώρισης.

Για να προσθέσετε το handsfree αυτοκινήτου σε ένα τηλέφωνο

- 1 Ενεργοποιήστε το handsfree αυτοκινήτου.
- 2 Πιέστε παρατεταμένα *#* μέχρι η φωτεινή ένδειξη Χρώματος Αναγνώρισης να αρχίσει να αναβοσβήνει.
- 3 Πιέστε επανειλημμένα *#* για να επιλέξετε ένα χρώμα.
- 4 Προετοιμάστε το τηλέφωνό σας σύμφωνα με τον οδηγό χρήστη του τηλεφώνου. Ο κωδικός πρόσβασης του handsfree αυτοκινήτου είναι 0000.

Για να ρυθμίσετε με ακρίβεια ένα Χρώμα Αναγνώρισης

- 1 Πιέστε παρατεταμένα **✖** μέχρι η φωτεινή ένδειξη Χρώματος Αναγνώρισης να αρχίσει να αναβοσβήνει.
- 2 Πιέστε επανειλημμένα **✖** για να επιλέξετε ένα χρώμα.
- 3 Περιστρέψτε το χειριστήριο ρύθμισης έντασης ήχου για να ρυθμίσετε με ακρίβεια το χρώμα.
- 4 Πιέστε παρατεταμένα **✖** για να αποθηκεύσετε το χρώμα.

Ενεργοποίηση ή απενεργοποίηση

Μπορείτε να ενεργοποιήσετε ή να απενεργοποιήσετε το handsfree αυτοκινήτου με δύο τρόπους ανεξάρτητους μεταξύ τους: γυρίζοντας το κλειδί της μίζας ή χρησιμοποιώντας το κουμπί **☎**.

- Εάν το κλειδί της μίζας είναι γυρισμένο στη θέση off κατά τη διάρκεια μιας κλήσης, το handsfree αυτοκινήτου απενεργοποιείται αυτόματα μετά το τέλος της κλήσης.

- Εάν το κλειδί της μίζας είναι γυρισμένο στη θέση off και το handsfree αυτοκινήτου ενεργοποιηθεί με το κουμπί **☎**, το handsfree αυτοκινήτου απενεργοποιείται αυτόματα ένα λεπτό μετά από την τελευταία χρήση του.
- Εάν το handsfree αυτοκινήτου απενεργοποιηθεί με το κουμπί **☎**, η κλήση που έχετε σε εξέλιξη μεταφέρεται στο τηλέφωνο.

Για να ενεργοποιήσετε ή να απενεργοποιήσετε το handsfree αυτοκινήτου

Γυρίστε το κλειδί της μίζας ή πιέστε παρατεταμένα **☎**.

Καθημερινή χρήση

Αφού προσθέσετε το handsfree αυτοκινήτου στο τηλέφωνό σας, μπορείτε να κάνετε και να λαμβάνετε κλήσεις χρησιμοποιώντας τον πίνακα ελέγχου του handsfree αυτοκινήτου, εφόσον αυτό είναι ενεργοποιημένο, εντός εμβέλειας του τηλεφώνου και δεν υπάρχουν στερεά αντικείμενα ανάμεσά τους.



Όταν χρησιμοποιείτε ένα Bluetooth αξεσουάρ, φροντίζετε πάντοτε η λειτουργία Bluetooth του τηλεφώνου σας να είναι ενεργοποιημένη.

Επιλογή τηλεφώνου

Μπορείτε να χρησιμοποιείτε το handsfree αυτοκινήτου σας με πέντε τηλέφωνα το πολύ, κάθε ένα από τα οποία αντιπροσωπεύεται από ένα χρώμα.

Όταν ενεργοποιηθεί, το handsfree αυτοκινήτου πραγματοποιεί αναζήτηση τηλεφώνων, ξεκινώντας από το τηλέφωνο που χρησιμοποιήθηκε τελευταία.

Για να επιλέξετε χειροκίνητα ένα τηλέφωνο

Πιέστε επανειλημμένα **✳** μέχρι η φωτεινή ένδειξη Χρώματος Αναγνώρισης να δείξει το χρώμα που αντιπροσωπεύει το τηλέφωνό σας.

Πραγματοποίηση κλήσεων

Μπορείτε να κάνετε μια κλήση χρησιμοποιώντας τον πίνακα ελέγχου του handsfree αυτοκινήτου, τη λειτουργία φωνητικής κλήσης ή τα πλήκτρα του τηλεφώνου.

Προτού χρησιμοποιήσετε τη φωνητική κλήση, πρέπει να ενεργοποιήσετε τη λειτουργία φωνητικής κλήσης και να ηχογραφήσετε φωνητικές εντολές στο τηλέφωνό σας. Παρακαλούμε, ανατρέξτε στον οδηγό χρήστη του τηλεφώνου.

Για να πραγματοποιήσετε μια κλήση χρησιμοποιώντας το τηλέφωνο

- 1 Χρησιμοποιήστε το πληκτρολόγιο ή το ευρετήριο του τηλεφώνου.
- 2 Τερματίστε την κλήση πιέζοντας **λ**.

Για να πραγματοποιήσετε μια κλήση χρησιμοποιώντας τη λειτουργία φωνητικής κλήσης

- 1 Πιέστε **↵**.
- 2 Μετά τον τόνο, πραγματοποιήστε φωνητική κλήση με το συνήθη τρόπο.
- 3 Τερματίστε την κλήση πιέζοντας **↵**.

Για να επανακαλέσετε έναν αριθμό χρησιμοποιώντας το κουμπί **↵**

- 1 Για να επανακαλέσετε έναν αριθμό, πιέστε παρατεταμένα **↵** μέχρι να ακούσετε έναν τόνο.
- 2 Τερματίστε την κλήση πιέζοντας **↵**.

Απάντηση κλήσεων

Όταν λαμβάνετε μια κλήση, ο ήχος από το στερεοφωνικό αυτοκινήτου διακόπτεται αυτόματα (σίγαση). Μπορείτε να απαντήσετε την κλήση χρησιμοποιώντας είτε τον πίνακα ελέγχου είτε τη λειτουργία αυτόματης απάντησης. Για πληροφορίες σχετικά με τη λειτουργία αυτόματης απάντησης, παρακαλούμε ανατρέξτε στον οδηγό χρήστη του τηλεφώνου.

Για να απαντήσετε μια κλήση

Όταν το handsfree αυτοκινήτου κουδουνίσει, πιέστε **↵**.

Για να απορρίψετε μια κλήση

Όταν το handsfree αυτοκινήτου κουδουνίσει, πιέστε **↵**.

Για να σιγήσετε το μικρόφωνο

- 1 Κατά τη διάρκεια μιας κλήσης, πιέστε **✖** για να σιγήσετε το μικρόφωνο. Όταν το μικρόφωνο απενεργοποιηθεί, ακούγεται ένας τόνος.
- 2 Πιέστε ξανά **✖** για να συνεχίσετε τη συνομιλία.

Ρύθμιση έντασης ήχου

Μπορείτε να ρυθμίσετε τόσο την ένταση του μεγαφώνου όσο και την ένταση κουδουνίσματος του handsfree αυτοκινήτου. Όταν φτάσετε στο μέγιστο ή στο ελάχιστο επίπεδο έντασης, ακούγεται ένας τόνος.

Για να ρυθμίσετε την ένταση του μεγαφώνου

Κατά τη διάρκεια μιας κλήσης, περιστρέψτε το χειριστήριο ρύθμισης έντασης ήχου για να αυξήσετε ή να μειώσετε την ένταση του ήχου του μεγαφώνου.

Για να ρυθμίσετε την ένταση κουδουνίσματος

Όταν δεν έχετε κλήση σε εξέλιξη, περιστρέψτε το χειριστήριο ρύθμισης έντασης ήχου για να αυξήσετε ή να μειώσετε την ένταση κουδουνίσματος.

Μεταφορά ήχου

Ανάλογα με τον τύπο του τηλεφώνου, μπορείτε να μεταφέρετε τον ήχο από το τηλέφωνο στο handsfree αυτοκινήτου κατά τη διάρκεια μιας κλήσης.

Για να μεταφέρετε τον ήχο στο handsfree αυτοκινήτου

Κατά τη διάρκεια μιας κλήσης, πιέστε το  του handsfree αυτοκινήτου.

Για να μεταφέρετε τον ήχο από το handsfree αυτοκινήτου στο τηλέφωνο, παρακαλούμε ανατρέξτε στον οδηγό χρήστη του τηλεφώνου.

Αντιμετώπιση Προβλημάτων

Σ' αυτή την ενότητα αναφέρονται ορισμένα προβλήματα που ίσως αντιμετωπίσετε κατά τη χρήση του handsfree αυτοκινήτου σας.

Δεν είναι δυνατή η προσθήκη του handsfree αυτοκινήτου στη λίστα συσκευών του τηλεφώνου σας

Η λειτουργία Bluetooth του τηλεφώνου σας πρέπει να είναι ενεργοποιημένη. Το τηλέφωνο θα πρέπει να βρίσκεται μέσα στο αυτοκίνητο κατά τη διάρκεια της διαδικασίας και το handsfree αυτοκινήτου πρέπει να είναι ενεργοποιημένο. Βεβαιωθείτε ότι δεν παρεμβάλλονται στερεά αντικείμενα μεταξύ του τηλεφώνου και του handsfree αυτοκινήτου.

Το τηλέφωνο και το handsfree αυτοκινήτου δε συνδέονται μεταξύ τους

Το handsfree αυτοκινήτου μπορεί να είναι συνδεδεμένο με άλλη Bluetooth συσκευή. Επιλέξτε χειροκίνητα το Χρώμα Αναγνώρισης που αντιστοιχεί στο δικό σας τηλέφωνο, δείτε “Επιλογή τηλεφώνου” στη σελίδα 9.

Το τηλέφωνό σας μπορεί να είναι συνδεδεμένο με άλλη Bluetooth συσκευή, όπως ένα σετ ακουστικών. Αποσυνδέστε την άλλη Bluetooth συσκευή.

Μπορεί να έχετε προσθέσει μια άλλη συσκευή handsfree στη λίστα συσκευών του τηλεφώνου σας. Ορισμένα τηλέφωνα δεν μπορούν να περιλαμβάνουν ταυτόχρονα περισσότερες από μία συσκευές handsfree στη λίστα συσκευών. Παρακαλούμε, ανατρέξτε στον οδηγό χρήστη του τηλεφώνου.

Η σύνδεση διακόπηκε

Εάν η σύνδεση μεταξύ του τηλεφώνου και του handsfree αυτοκινήτου διακοπεί, θα ακούσετε ένα σύντομο ήχο. Δοκιμάστε να τα συνδέσετε ξανά πιέζοντας .



Χρήση σετ ακουστικών και handsfree αυτοκινήτου

Για πληροφορίες σχετικά με το πώς χρησιμοποιείται το τηλέφωνό σας σε συνδυασμό με διάφορες Bluetooth συσκευές, παρακαλούμε ανατρέξτε στον οδηγό χρήστη του τηλεφώνου.

Επαναφορά του handsfree αυτοκινήτου

Μπορεί να θελήσετε να επαναφέρετε το handsfree αυτοκινήτου στις προεπιλεγμένες (εργοστασιακές) ρυθμίσεις.

Για να επαναφέρετε το handsfree αυτοκινήτου

- 1** Ενεργοποιήστε το handsfree αυτοκινήτου.
- 2** Πιέστε παρατεταμένα  μέχρι η φωτεινή ένδειξη Χρώματος Αναγνώρισης να αρχίσει να αναβοσβήνει και να ακούσετε ένα διαρκή υψηλό τόνο.
- 3** Πιέστε παρατεταμένα  μέχρι να ακούσετε ένα διαρκή υψηλό τόνο.
- 4** Η επαναφορά του handsfree αυτοκινήτου ολοκληρώθηκε.

Ορισμένες λειτουργίες του handsfree αυτοκινήτου δεν ενεργοποιούνται

Εάν διαπιστώσετε ότι δεν μπορείτε να χρησιμοποιήσετε ορισμένες από τις λειτουργίες του handsfree αυτοκινήτου σας, παρακαλούμε συμβουλευθείτε τον οδηγό χρήστη του τηλεφώνου για να μάθετε εάν το τηλέφωνό σας υποστηρίζει τις συγκεκριμένες λειτουργίες. Μπορείτε, επίσης, να συμβουλευθείτε έναν service partner της Sony Ericsson. Για πληροφορίες υποστήριξης καθώς και για οδηγούς χρήστη κινητών τηλεφώνων Ericsson και Sony Ericsson, επισκεφθείτε τη δικτυακή τοποθεσία www.SonyEricsson.com/support.

Εγκατάσταση

Το kit του Bluetooth Handsfree Αυτοκινήτου HCB-300 περιλαμβάνει:

- κουτί ηλεκτρονικών με σκρατς (1.)
- εξωτερικό ηχείο (2.)
- πίνακα ελέγχου με αυτοκόλλητη ταινία (3.)
- μικρόφωνο (4.)
- καλώδια (καλώδια τροφοδοσίας, αναγνώρισης τροφοδοσίας, σίγασης μουσικής)
- οδηγό χρήστη.

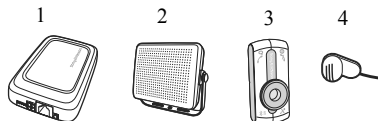



Παρακαλούμε, βεβαιωθείτε ότι όλος ο εξοπλισμός του handsfree αυτοκινήτου εγκαθίσταται σε ασφαλή θέση. Εάν το αυτοκίνητό σας διαθέτει αερόσακο, βεβαιωθείτε ότι το handsfree δεν εμποδίζει τη λειτουργία του.



Το handsfree αυτοκινήτου πρέπει να εγκαθίσταται από εξουσιοδοτημένο προσωπικό.

Για να εγκαταστήσετε το *handsfree* αυτοκινήτου

- 1** Αποσυνδέστε την μπαταρία του αυτοκινήτου.
- 2** Τοποθετήστε το κουτί ηλεκτρονικών κάτω από το ταμπλό του αυτοκινήτου. Βλ., επίσης, το διάγραμμα εγκατάστασης στη σελίδα 2. Σας συνιστούμε να τοποθετήσετε το κουτί ηλεκτρονικών με τέτοιο τρόπο ώστε η πάνω πλευρά του να “κοιτάζει” προς τον οδηγό, φροντίζοντας να μην υπάρχουν μεταλλικά εμπόδια μεταξύ του κουτιού και του οδηγού. Χρησιμοποιήστε το σκρατς που περιλαμβάνεται στο κιτ για να στερεώσετε το κουτί ηλεκτρονικών.
 - Συνδέστε τη δέση των καλωδίων τροφοδοσίας (κόκκινο και μαύρο), το καλώδιο σίγασης μουσικής (κίτρινο) και το καλώδιο αναγνώρισης τροφοδοσίας (μπλε) στο κουτί ηλεκτρονικών 12V/DC.
- 3** Συνδέστε το μαύρο καλώδιο τροφοδοσίας στη γείωση (αρνητικό). Συνδέστε το κόκκινο καλώδιο τροφοδοσίας, με την ενσωματωμένη ασφάλεια, στο θετικό πόλο της μπαταρίας του αυτοκινήτου. Παρακαλούμε, σημειώστε ότι τάσεις τροφοδοσίας διαφορετικές από 12 volt μπορεί να προκαλέσουν ζημιά στον εξοπλισμό.

- 4** Συνδέστε το κίτρινο καλώδιο σίγασης μουσικής στο στερεοφωνικό του αυτοκινήτου. Βλ. διάγραμμα εγκατάστασης, Α, στη σελίδα 2.
- 5** Συνδέστε το μπλε καλώδιο αναγνώρισης τροφοδοσίας στη μίζα του αυτοκινήτου. Βλ. διάγραμμα εγκατάστασης, Β, στη σελίδα 2.
- 6** Τοποθετήστε το μικρόφωνο σε ένα σταθερό σημείο της καμπίνας του αυτοκινήτου, κατά προτίμηση στο μέσο πάνω από το παρμπρίζ. Τοποθετήστε το έτσι ώστε να είναι στραμμένο προς τον οδηγό και μακριά από το ηχείο (ή τα ηχεία). Τοποθετήστε το μακριά από ρεύματα αέρα, όπως παράθυρα και εξαερισμό. Βεβαιωθείτε ότι το καλώδιο έχει επαρκές μήκος για να φτάσει στο κουτί ηλεκτρονικών. Συνδέστε το μικρόφωνο στο κουτί ηλεκτρονικών .
- 7** Τοποθετήστε το ηχείο σε απόσταση τουλάχιστον 50 cm από το μικρόφωνο. Βεβαιωθείτε ότι το καλώδιο έχει επαρκές μήκος για να φτάσει στο κουτί ηλεκτρονικών. Συνδέστε το εξωτερικό ηχείο στο κουτί ηλεκτρονικών .

- 8** Επιλέξτε μια κατάλληλη θέση στο ταμπλό του αυτοκινήτου για τον πίνακα ελέγχου. Ο οδηγός πρέπει να φτάνει τα πλήκτρα του πίνακα ελέγχου από την κανονική θέση οδήγησης. Βεβαιωθείτε ότι το καλώδιο έχει επαρκές μήκος για να φτάσει στο κουτί ηλεκτρονικών. Αφαιρέστε την αυτοκόλλητη ταινία από τον πίνακα ελέγχου. Τοποθετήστε τον πίνακα ελέγχου στη θέση που έχετε επιλέξει. Συνδέστε τον πίνακα ελέγχου στο κουτί ηλεκτρονικών .
- 9** Συνδέστε την μπαταρία του αυτοκινήτου.

Για να εγκαταστήσετε ένα προηγμένο κιτ σίγασης μουσικής μαζί με το handsfree αυτοκινήτου



Μπορείτε να αγοράσετε χωριστά ένα προηγμένο κιτ σίγασης μουσικής.

- 1** Αποσυνδέστε την μπαταρία του αυτοκινήτου.
- 2** Βλ. το διάγραμμα εγκατάστασης στη σελίδα 3. Προχωρήστε, εφαρμόζοντας τα βήματα 2-4 των οδηγιών “Για να εγκαταστήσετε το handsfree αυτοκινήτου” στη σελίδα 14.
- 3** Κόψτε το κίτρινο καλώδιο σίγασης μουσικής καθώς δεν είναι απαραίτητο όταν διαθέτετε προηγμένο κιτ σίγασης μουσικής. Βλ. διάγραμμα εγκατάστασης, A, στη σελίδα 3.
- 4** Συνδέστε το μπλε καλώδιο αναγνώρισης τροφοδοσίας στη μίζα του αυτοκινήτου. Βλ. διάγραμμα εγκατάστασης, B, στη σελίδα 3.
- 5** Συνδέστε το καφέ άκρο του καλωδίου του προηγμένου κιτ σίγασης μουσικής στα ηχεία του στερεοφωνικού του αυτοκινήτου.
- 6** Συνδέστε το μαύρο και το κίτρινο άκρο του καλωδίου του προηγμένου κιτ σίγασης μουσικής στο στερεοφωνικό του αυτοκινήτου.
- 7** Προχωρήστε, εφαρμόζοντας τα βήματα 8-9 της παραγράφου “Για να εγκαταστήσετε το handsfree αυτοκινήτου” στη σελίδα 14.

Πρόσθετες πληροφορίες

Ασφαλής και αποτελεσματική χρήση



Διαβάστε αυτές τις πληροφορίες προτού χρησιμοποιήσετε το *Bluetooth handsfree* αυτοκινήτου σας.

Αλλαγές ή τροποποιήσεις σε αυτό το *Bluetooth handsfree* αυτοκινήτου, οι οποίες δεν έχουν εγκριθεί ρητά από τη Sony Ericsson, μπορεί να καταστήσουν το χρήστη ανίκανο να χρησιμοποιήσει τη συσκευή. Παρακαλούμε, ελέγξτε για τυχόν εξαιρέσεις -λόγω εθνικών απαιτήσεων ή περιορισμών- στη χρήση *Bluetooth* συσκευών, προτού χρησιμοποιήσετε αυτό το προϊόν.

Φροντίδα του προϊόντος

- Μην εκθέτετε το προϊόν σας σε υγρά ή υγρασία.
- Μην εκθέτετε το προϊόν σας σε εξαιρετικά υψηλές ή χαμηλές θερμοκρασίες.
- Μην εκθέτετε το προϊόν σας σε αναμμένα κεριά, τσιγάρα ή πούρα ή ακάλυπτες φλόγες.
- Μην αφήνετε να πέσει, μη πιετάξετε ή προσπαθήσετε να λυγίσετε το προϊόν διότι η κακή μεταχείριση μπορεί να το καταστρέψει.
- Μη χρησιμοποιείτε άλλα αξεσουάρ εκτός των αξεσουάρ Sony Ericsson ή των γνήσιων αξεσουάρ της Ericsson που προορίζονται για χρήση με αυτό το προϊόν. Η χρήση μη γνήσιων αξεσουάρ, μπορεί να έχει ως αποτέλεσμα τη μειωμένη απόδοση, καταστροφή του προϊόντος, πυρκαγιά, ηλεκτροπληξία ή τραυματισμό. Η εγγύηση δεν καλύπτει ελαττώματα του προϊόντος που προκλήθηκαν από τη χρήση μη γνήσιων αξεσουάρ.

- Μην επιχειρήσετε να αποσυναρμολογήσετε το προϊόν σας. Το προϊόν σας περιέχει εξαρτήματα που δεν μπορούν να επισκευαστούν ή αντικατασταθούν από τον καταναλωτή. Το σέρβις θα πρέπει να εκτελείται μόνο από *service partners* της Sony Ericsson.
- Μην αφήνετε το προϊόν σε χώρους με σκόνη και χύμα. Χρησιμοποιήστε ένα μαλακό νωπό πανί για τον καθαρισμό του προϊόντος σας.
- Εάν σκοπεύετε να μη χρησιμοποιήσετε το προϊόν για λίγο καιρό, αποθηκεύστε το σε χώρο χωρίς υγρασία, σκόνη και αποφύγετε τις ακραίες θερμοκρασίες.
- Για να μειώσετε τον κίνδυνο ηλεκτροπληξίας, αποσυνδέστε το φορτιστή από την πρίζα πριν από οποιοδήποτε καθαρισμό.

Εγκατάσταση

Παρακαλούμε, σημειώστε ότι η εγκατάσταση του *Bluetooth handsfree* αυτοκινήτου θα πρέπει να εκτελείται μόνο από εξουσιοδοτημένο προσωπικό. Παρακαλούμε, ζητήστε από τον αντιπρόσωπο του αυτοκινήτου σας να σας συστήσει κάποιον επαγγελματία εγκαταστάτη. Συνιστάται το *Bluetooth handsfree* αυτοκινήτου να εγκαθίσταται κάτω από το ταμπλό του αυτοκινήτου. Ο πίνακας ελέγχου του *Bluetooth handsfree* αυτοκινήτου θα πρέπει να εγκαθίσταται στο ταμπλό του αυτοκινήτου, έτσι ώστε να είστε σε θέση να φτάνετε τα πλήκτρα από την κανονική θέση οδήγησης. Ορισμένοι κατασκευαστές αυτοκινήτων απαιτούν τη χρήση εξωτερικής κεραίας για το τηλέφωνο. Συμβουλευτείτε τον αντιπρόσωπο του αυτοκινήτου σας για να διασφαλίσετε ότι ολόκληρος ο εξοπλισμός του *Bluetooth handsfree* αυτοκινήτου, συμπεριλαμβανομένων των πρόσθετων αξεσουάρ, τοποθετείται σε ασφαλές σημείο. Εάν το αυτοκίνητό σας διαθέτει αερόσακο, βεβαιωθείτε ότι το *handsfree* δεν εμποδίζει τη λειτουργία του. Το *Bluetooth handsfree* αυτοκινήτου έχει

σχεδιαστεί για χρήση σε αυτοκίνητα με ηλεκτρικό σύστημα 12 volt. Άλλες τάσεις τροφοδοσίας μπορεί να προκαλέσουν ζημιά στον εξοπλισμό.

Έκθεση σε ενέργεια ραδιοσυχνότητας

Το *Bluetooth* handsfree αυτοκινήτου σας είναι ένας πομποδέκτης ραδιοσυχνότητας. Όταν βρίσκεται σε λειτουργία, επικοινωνεί με μια *Bluetooth* κινητή συσκευή λαμβάνοντας και εκπέμποντας ηλεκτρομαγνητικά πεδία (μικροκύματα) ραδιοσυχνότητας (RF) στην περιοχή συχνοτήτων 2.400 έως 2.500 MHz. Η ισχύς εξόδου του πομπού ραδιοσυχνότητας είναι χαμηλή, 0,001 watt. Το *Bluetooth* handsfree αυτοκινήτου σας είναι σχεδιασμένο για να λειτουργεί σε συμμόρφωση με τις κατευθυντήριες οδηγίες και τα όρια που δίδονται την έκθεση σε ενέργεια ραδιοσυχνότητας (RF), τα οποία καθορίζονται από κρατικούς φορείς και από διεθνείς οργανισμούς υγείας για χρήση με οποιοδήποτε συμβατό κινητό τηλέφωνο Sony Ericsson ή Ericsson.

Οδήγηση

Ενημερωθείτε σχετικά με τους νόμους και τους κανονισμούς χρήσης κινητών τηλεφώνων και συσκευών handsfree στις περιοχές που οδηγείτε. Πάντοτε, να δίνετε τη μέγιστη προσοχή στην οδήγηση και, εάν το απαιτούν οι κυκλοφοριακές συνθήκες, να σταματήσετε στην άκρη του δρόμου και να παρκάρετε προτού κάνετε ή απαντήσετε μια κλήση. Η ενέργεια ραδιοσυχνότητας μπορεί να επηρεάσει ορισμένα ηλεκτρονικά συστήματα των αυτοκινήτων, όπως είναι τα στερεοφωνικά αυτοκινήτου και ο εξοπλισμός ασφαλείας. Συμβουλευτείτε τον αντιπρόσωπο του αυτοκινήτου σας για να βεβαιωθείτε ότι το κινητό σας τηλέφωνο ή το *Bluetooth* handsfree αυτοκινήτου σας δε θα επηρεάσει τα ηλεκτρονικά συστήματα του αυτοκινήτου σας.

Ηλεκτρονικός εξοπλισμός

Οι περισσότερες σύγχρονες ηλεκτρονικές συσκευές διαθέτουν θωράκιση για προστασία από ενέργεια ραδιοσυχνότητας. Ωστόσο, για ορισμένες ηλεκτρονικές συσκευές αυτό δεν ισχύει, επομένως:

Μη χρησιμοποιείτε το *Bluetooth* handsfree αυτοκινήτου σας κοντά σε ιατρικό εξοπλισμό χωρίς άδεια. Εάν χρησιμοποιείτε μια προσωπική ιατρική συσκευή, όπως ένα βηματοδότη ή ένα ακουστικό βαρηκοΐας, παρακαλούμε συμβουλευθείτε τον Οδηγό Χρήστη του κινητού σας τηλεφώνου για σχετικές πληροφορίες.

Περιοχές εκρήξεων

Για την αποφυγή παρεμβολών σε εργασίες τοποθέτησης εκρηκτικών, απενεργοποιείτε όλες τις ηλεκτρονικές συσκευές σας όταν βρίσκεστε σε περιοχές εκρήξεων ή σε περιοχές όπου είναι υποχρεωτική η **απενεργοποίηση των πομποδεκτών**. Τα κατασκευαστικά συνεργεία χρησιμοποιούν συχνά τηλεχειριζόμενες συσκευές για την πυροδότηση εκρηκτικών υλών.

Πιθανά εκρηκτικές ατμόσφαιρες

Απενεργοποιείτε την ηλεκτρονική σας συσκευή όταν βρίσκεστε σε χώρους με πιθανά εκρηκτική ατμόσφαιρα. Σε σπάνιες περιπτώσεις, η ηλεκτρονική συσκευή σας μπορεί να προκαλέσει σπινθήρες. Οι σπινθήρες σε τέτοιους χώρους μπορεί να προκαλέσουν έκρηξη ή πυρκαγιά, έχοντας ως αποτέλεσμα τραυματισμούς ή ακόμα και θανάτους. Οι χώροι με πιθανά εκρηκτική ατμόσφαιρα συνήθως, αλλά όχι πάντα, σημαίνονται επαρκώς.

Παιδιά

Μην αφήνετε παιδιά να παίζουν με το *Bluetooth* handsfree αυτοκινήτου σας, καθώς αυτό περιέχει μικρά εξαρτήματα τα οποία μπορεί να αποσπαστούν και να αποτελέσουν κίνδυνο πνιγμού.

Κλήσεις έκτακτης ανάγκης



ΣΗΜΑΝΤΙΚΟ!

Αυτό το *Bluetooth* handsfree αυτοκινήτου και η ηλεκτρονική συσκευή που συνδέεται με το handsfree, λειτουργούν με σήματα ραδιοσυχνότητας, κυψελωτά και επίγεια δίκτυα, όπως και προγραμματισμένες από το χρήστη λειτουργίες, οι οποίες δεν εγγυώνται τη σύνδεση υπό όλες τις συνθήκες. Επομένως, δεν πρέπει ποτέ να στηρίζετε αποκλειστικά σε οποιαδήποτε ηλεκτρονική συσκευή για την απαραίτητη επικοινωνία σας (όπως ιατρικές ανάγκες). Μην ξεχνάτε ότι για να πραγματοποιήσετε και να λάβετε κλήσεις, το handsfree και η ηλεκτρονική συσκευή που συνδέεται με το handsfree πρέπει να είναι ενεργοποιημένα και σε περιοχή που καλύπτεται με επαρκή ισχύς σήματος. Οι κλήσεις έκτακτης ανάγκης δεν μπορεί να είναι δυνατές σε όλα τα κυψελοειδή τηλεφωνικά δίκτυα ή όταν χρησιμοποιούνται συγκεκριμένες υπηρεσίες του δικτύου και / ή του τηλεφώνου. Συμβουλευθείτε τον τοπικό σας παροχέα υπηρεσιών.

Περιορισμένη Εγγύηση

Βάσει των όρων της παρούσας Περιορισμένης Εγγύησης, η Sony Ericsson Mobile Communications AB (Sony Ericsson), S-221 88 Lund, Sweden εγγυάται ότι αυτό το Προϊόν είναι κατά την ημερομηνία της αρχικής αγοράς του από τον καταναλωτή, απαλλαγμένο από ελαττώματα σχεδιασμού, υλικού και κατασκευής και ότι θα καλύπτεται από τέτοια

ελαττώματα για διάστημα ενός (1) έτους. Εάν το προϊόν σας χρειαστεί επισκευή, παρακαλώ επιστρέψτε το στο κατάστημα αγοράς του ή απευθυνθείτε στο τοπικό Customer Care Centre της Sony Ericsson για περισσότερες πληροφορίες.

Οι υποχρεώσεις μας

Εάν, κατά τη διάρκεια της ισχύος της παρούσας εγγύησης, αυτό το Προϊόν σταματήσει να λειτουργεί υπό κανονική χρήση και συντήρηση, λόγω ελαττωμάτων των υλικών, του σχεδιασμού ή της κατασκευής, τότε οι εξουσιοδοτημένοι αντιπρόσωποι ή οι service partner της Sony Ericsson, κατά την κρίση τους, είτε θα επισκευάσουν ή θα αντικαταστήσουν το Προϊόν σύμφωνα με τις συνθήκες και τους όρους που αναφέρονται στο παρόν.

Όροι

- 1 Η παρούσα εγγύηση εφαρμόζεται μόνο εφόσον επιδειχθεί το φυλλάδιο υποστήριξης (Ericsson Service and Support) ή η πρωτότυπη απόδειξη αγοράς που εκδόθηκε από τον πωλητή και παραδόθηκε στον αγοραστή, και εφόσον αναγράφεται σε αυτά ο αριθμός σειράς του Προϊόντος και η ημερομηνία αγοράς του. Η Sony Ericsson διατηρεί το δικαίωμα να αρνηθεί την παροχή των υπηρεσιών της εγγυήσεως εάν τα στοιχεία αυτά έχουν αφαιρεθεί ή αλλοιωθεί μετά την αρχική αγορά του Προϊόντος.
- 2 Εάν η Sony Ericsson επισκευάσει ή αντικαταστήσει το Προϊόν, το επισκευασμένο ή από αντικατάσταση Προϊόν θα καλύπτεται από εγγύηση για τον υπολειπόμενο χρόνο της αρχικής περιόδου εγγύησης ή για ενενήντα (90) ημέρες από την ημερομηνία επισκευής, όποιο ισχύσει τελευταίο. Η επισκευή ή η αντικατάσταση μπορεί να γίνει με λειτουργικά ισοδύναμη επισκευασμένη συσκευή. Τα ελαττωματικά τμήματα ή εξαρτήματα που αντικαταστάθηκαν γίνονται ιδιοκτησία της Sony Ericsson.

- 3 Αυτή η εγγύηση δεν καλύπτει ελαττώματα του Προϊόντος λόγω φυσιολογικής φθοράς και αντικανονικής χρήσης, που περιλαμβάνει όλως ενδεικτικά τη χρήση του προϊόντος για σκοπό άλλο από το σκοπό για τον οποίο κατασκευάστηκε, κατά τρόπο μη σύμφωνο με τις οδηγίες για τη χρήση και συντήρηση του Προϊόντος. Η εγγύηση επίσης δεν καλύπτει ελαττώματα του Προϊόντος εξαιτίας ατυχημάτων, τροποποιήσεων και ρυθμίσεων, περιστατικών ανωτέρας βίας ή ζημιών που προκύπτουν από υγρά ή υγρασία.
- 4 Αυτή η εγγύηση δεν καλύπτει ελαττώματα του προϊόντος λόγω λανθασμένων επισκευών, τροποποιήσεων ή συντήρησης που πραγματοποιήθηκαν από μη εξουσιοδοτημένα πρόσωπα της Sony Ericsson.
- 5 Αυτή η εγγύηση δεν καλύπτει την εγκατάσταση του προϊόντος στο αυτοκίνητο.
- 6 Η επέμβαση σε οποιαδήποτε από τις επικέτες ασφαλείας του Προϊόντος καθιστά άκυρη την εγγύηση.
- 7 ΔΕΝ ΥΠΑΡΧΟΥΝ ΡΗΤΕΣ ΕΓΓΥΗΣΕΙΣ, ΕΙΤΕ ΓΡΑΠΤΕΣ ΕΙΤΕ ΠΡΟΦΟΡΙΚΕΣ, ΕΚΤΟΣ ΑΠΟ ΤΗΝ ΠΑΡΟΥΣΑ ΕΝΤΥΠΗ ΠΕΡΙΟΡΙΣΜΕΝΗ ΕΓΓΥΗΣΗ. ΟΛΕΣ ΟΙ ΣΥΝΕΠΑΓΟΜΕΝΕΣ ΕΓΓΥΗΣΕΙΣ, ΠΕΡΙΛΑΜΒΑΝΟΜΕΝΩΝ ΧΩΡΙΣ ΠΕΡΙΟΡΙΣΜΟ ΤΩΝ ΣΥΝΕΠΑΓΟΜΕΝΩΝ ΕΓΓΥΗΣΕΩΝ ΕΜΠΟΡΕΥΣΙΜΟΤΗΤΑΣ Η ΚΑΤΑΛΛΗΛΟΤΗΤΑΣ ΓΙΑ ΣΥΓΚΕΚΡΙΜΕΝΟ ΣΚΟΠΟ, ΠΕΡΙΟΡΙΖΟΝΤΑΙ ΓΙΑ ΤΗ ΔΙΑΡΚΕΙΑ ΤΗΣ ΠΑΡΟΥΣΑΣ ΠΕΡΙΟΡΙΣΜΕΝΗΣ ΕΓΓΥΗΣΗΣ. ΣΕ ΚΑΜΙΑ ΠΕΡΙΠΤΩΣΗ ΔΕΝ ΘΑ ΕΥΘΥΝΕΤΑΙ Η SONY ERICSSON Η ΟΙ ΠΩΛΗΤΕΣ ΤΗΣ ΓΙΑ ΣΥΜΠΤΩΜΑΤΙΚΕΣ Η ΕΠΑΚΟΛΟΥΘΕΣ ΖΗΜΙΕΣ ΟΠΟΙΑΣΔΗΠΟΤΕ ΦΥΣΗΣ, ΠΕΡΙΛΑΜΒΑΝΟΜΕΝΩΝ ΟΛΩΣ ΕΝΔΕΙΚΤΙΚΑ ΤΩΝ ΑΠΟΛΕΣΘΕΝΤΩΝ ΚΕΡΔΩΝ Η ΤΗΣ ΕΜΠΟΡΙΚΗΣ ΖΗΜΙΑΣ. Η ΕΥΘΥΝΗ ΑΥΤΩΝ ΤΩΝ ΖΗΜΙΩΝ ΑΠΕΚΔΥΕΤΑΙ ΑΠΟ ΤΟ ΝΟΜΟ.

Ορισμένες χώρες/πολιτείες δεν επιτρέπουν την εξαίρεση ή τον περιορισμό συμπτωματικών ή επακόλουθων ζημιών, ή τον περιορισμό της διάρκειας των συνεπαγόμενων εγγυήσεων, ώστε οι ανωτέρω περιορισμοί πιθανόν να μην ισχύουν για εσάς. Η εγγύηση που παρέχεται δεν επηρεάζει τα δικαιώματα του καταναλωτή που καθορίζονται από την ισχύουσα εθνική νομοθεσία, ούτε και τα δικαιώματα του καταναλωτή έναντι του πωλητή, τα οποία εγείρονται από το συμβόλαιο αγοράς/πώλησης.

Υποστηριζόμενες Bluetooth Λειτουργίες

Αυτό το προϊόν υποστηρίζει το προφίλ "Ακουστικό" και το προφίλ "Handsfree".

Suomi

Johdanto 21

Käyttöönotto 23

Päivittäinen käyttö 24

Vianmääritys 27

Lisätietoja 30

Declaration of conformity 124

Sony Ericsson HCB-300

Toinen painos (heinäkuu 2004)

Sony Ericsson Mobile Communications AB julkaisee tämän oppaan sitoumuksetta. Sony Ericsson Mobile Communications AB saattaa tehdä tähän oppaaseen painovirheiden, epätäsmällisten tietojen tai laitteeseen ja/tai sen ohjelmistoon tehtyjen parannusten edellyttämiä korjauksia ja muutoksia ilman eri ilmoitusta. Mahdolliset muutokset sisällytetään tämän oppaan uusiin painoksiin.

Kaikki oikeudet pidätetään.

©Sony Ericsson Mobile Communications AB, 2004

Julkaisunumero: LZT 108 6827/2 R3A

Kaikki verkot eivät tue kaikkia tässä oppaassa kuvattuja palveluja. *Tämä koskee myös kansainvälistä GSM-hätänumeroa 112.*

Varmista verkko-operaattoriltasi tai palveluntarjoajaltasi, onko tietty palvelu käytettävissä.

Sanamerkki *Bluetooth* ja siihen liittyvät symbolit ovat Bluetooth SIG, Inc:n omaisuutta, ja Sony Ericssonilla on näiden merkkien käyttöoikeus.

Johdanto

Bluetooth™ Car Handsfree HCB-300 -handsfree-laitteisto on suunniteltu käytettäväksi autossa. Se tarjoaa turvallisen ja helpon tavan vastata puheluihin tai soittaa puheluita autoilla. Lue luvut *Turvallinen ja tehokas käyttötapa* ja *Rajoitettu takuu* ennen kuin otat auton handsfree-laitteiston käyttöön.



Miten käytän auton handsfree-laitteistoa?

Kääntäessäsi auton virta-avainta auton handsfree-laitteisto tunnistaa matkapuhelimesi ja niiden välille muodostuu automaattisesti yhteys. Laitteet ovat valmiita puheluita varten. Voit käyttää auton handsfree-laitteistoa enintään viiden puhelimen kanssa.



On huomattava, että asennuksen saa suorittaa vain valtuutettu ammattimies. Autoliike voi pyynnöstä suositella jotakin handsfree-laitteiston asennuspalvelua tarjoavaa liikettä. Katso "Asentaminen" sivulla 28.

Mitä puhelimia voi käyttää auton handsfree-laitteiston kanssa?

Voit käyttää mitä tahansa langatonta teknologiaa (Bluetooth) hyödyntävää puhelinta. Auton handsfree-laitteisto on yhteensopiva Sony Ericssonin ja lisäksi esimerkiksi Nokian, Motorolan ja Siemensin Bluetooth-puhelinten kanssa.

Lisätarvikkeita

Auton handsfree-laitteistoon voidaan yhdistää erilaisia käyttömukavuutta lisääviä tarvikkeita:

- Autostereon vaimentaja HCE-16 yhdistää puhelimen äänen autostereosi kaiuttimiin.
- Pitkävartinen mikrofoni HCE-14 tuo mikrofonin lähemmäksi suutasi.

Jos käytät Sony Ericssonin puhelinta auton handsfree-laitteiston kanssa, voit käyttää myös seuraavia lisälaitteita:





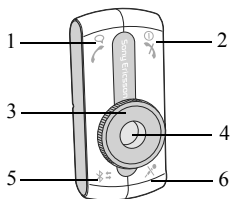

- Autoteline, esimerkiksi teline HCH-38 K700-puhelimelle, sekä antennikaapelin liitin HCE-12 paremman verkkoyhteyden takaamiseksi.
- Savukkeensytyttimeen kytkettävä autolaturi CLA-11.

Ohjeet

Tämän oppaan ohjeet perustuvat auton handsfree-ohjauspaneelin ja puhelimen näppäimiin. Voit esimerkiksi vastata puheluun auton handsfree-ohjauspaneelin näppäintä  tai puhelimen näppäimiä käyttäen.

Ohjauspaneeli



- 1  Soita tai vastaa.
- 2  Käynnistä/sammuta. Lopeta tai hylkää puhelu.
- 3  Äänenvoimakkuuden säätö.
- 4  Väritunnus (oma väritunnus viidelle puhelimelle).
- 5  Valitse puhelin. Lisää auton handsfree-laitteisto puhelimen muistiin. Valitse väri.
- 6  Mikrofonin mykistäminen.

Käyttöönotto

Ennen kuin käytät auton handsfree-laitteistoa ensimmäisen kerran puhelimen kanssa, varmista seuraavat seikat:

- Auton handsfree-laitteisto on oikein asennettu ja siihen on kytketty virta.
- Puhelimesi on toimintatilassa Bluetooth.
- Auton handsfree-laitteisto on lisätty puhelimesi Bluetooth laitteiden luetteloon.

Auton handsfree-laitteiston lisääminen

Kun auton handsfree-laitteisto on lisätty puhelimesi Bluetooth laitteiden luetteloon, laitteet tunnistavat automaattisesti toisensa esimerkiksi silloin, kun autossa on virta päällä.

Voit valita jokaiselle auton handsfree-laitteiston kanssa käyttämällesi puhelimelle oman väritunnuksen. Voit myös vaihtaa tietyn väritunnuksen puhelimelta toiselle. Väri on vapaa, kun sen tunnus vilkkuu hitaasti. Jo käytössä olevan värin tunnus vilkkuu nopeasti.

Auton handsfree-laitteiston lisääminen puhelimeen

- 1 Käynnistä auton handsfree-laitteisto.
- 2 Pidä **✆**-näppäintä painettuna, kunnes väritunnus vilkkuu.
- 3 Paina **✆**-näppäintä toistuvasti värin valitsemiseksi.
- 4 Valmistelee puhelin Bluetooth laitetta varten puhelimen käyttöohjeen mukaan. Handsfree-laitteen tunnusluku on 0000.

Väritunnuksen säätäminen

- 1 Pidä **✆**-näppäintä painettuna, kunnes väritunnus vilkkuu.
- 2 Paina **✆**-näppäintä toistuvasti värin valitsemiseksi.
- 3 Pyöritä äänenvoimakkuuden säädintä värin säätämiseksi.
- 4 Pidä **✆**-näppäintä painettuna värin tallentamiseksi.

Käynnistäminen ja sammuttaminen

Voit käynnistää ja sammuttaa auton handsfree-laitteiston joko virta-avainta kääntämällä tai

☞-näppäimellä.

- Jos auton virta sammutetaan puhelun aikana, handsfree-laitteisto sammuu automaattisesti puhelun jälkeen.
- Jos auton virta ei ole päällä ja handsfree-laitteisto käynnistetään ☞-näppäimellä, laitteisto sammuu automaattisesti oltuaan minuutin käyttämättömänä.
- Jos auton handsfree-laitteisto sammutetaan ☞-näppäimellä, meneillään oleva puhelu siirtyy puhelimeen.

Handsfree-laitteiston käynnistäminen ja sammuttaminen

Käännä virta-avainta tai pidä ☞-näppäintä painettuna.

Päivittäinen käyttö

Lisättyäsi auton handsfree-laitteiston puhelimesi muistiin voit soittaa puheluita tai vastata niihin laitteiston ohjauspaneelia käyttämällä, kunhan se on päällä ja puhelimen toiminta-alueella (Bluetooth), eikä laitteiden välissä ole esteitä.



Käyttäessäsi Bluetooth-laitteita varmista aina, että puhelimesi on Bluetooth-toimintatilassa.

Puhelimen valitseminen

Voit käyttää auton handsfree-laitteistoa enintään viiden puhelimen kanssa, joilla on omat väritunnuksensa.

Päällä ollessaan auton handsfree-laitteisto etsii puhelimia automaattisesti aloittaen viimeksi käytetystä.

Puhelimen valitseminen manuaalisesti

Paina ✎-näppäintä toistuvasti, kunnes puhelimesi väritunnus näkyy.

Soittaminen



Voit soittaa käyttämällä handsfree-laitteiston ohjauspaneelia, äänivalintaa tai puhelimen näppäimiä.

Ennen kuin voit käyttää äänivalintaa, puhelimesi äänivalinta-toiminnon on oltava valittuna ja puhelimesi on oltava äänivalintoja äänitettynä. Katso tarvittaessa ohjeita puhelimen käyttöohjeesta.



Soittaminen käyttämällä puhelinta

- 1 Käytä puhelimen näppäimiä tai puhelinmuistiotia.
- 2 Lopeta puhelu painamalla -näppäintä.

Soittaminen äänivalinnan avulla

- 1 Paina -näppäintä.
- 2 Äänimerkin jälkeen soita äänivalinnalla tavalliseen tapaan.
- 3 Lopeta puhelu painamalla -näppäintä.

Valitse numero uudelleen painamalla -näppäintä.

- 1 Valitse numero uudelleen pitämällä  -näppäintä painettuna, kunnes kuulet äänimerkin.
- 2 Lopeta puhelu painamalla -näppäintä.

Puheluihin vastaaminen

Puhelun saapuessa autostereon ääni mykistetään automaattisesti. Voit vastata puheluun käyttämällä ohjauspaneelia tai automaattista vastaustoimintoa. Lisätietoja automaattisesta vastaustoiminnosta on matkapuhelimen käyttöohjeessa.



Puheluun vastaaminen

Handsfree-laitteen soidessa paina .

Puhelun hylkääminen

Handsfree-laitteen soidessa paina .

Mikrofonin mykistäminen

- 1 Puhelun aikana paina -näppäintä mikrofonin mykistämiseksi. Kuulet äänimerkin, kun mikrofoni on kytketty pois päältä.
- 2 Paina -näppäintä uudelleen puhelun jatkamiseksi.

Äänenvoimakkuuden säätäminen

Voit säätää sekä auton handsfree-laitteiston kaiuttimen että soittoäänen voimakkuutta. Kuulet äänimerkin, kun äänenvoimakkuus on pienimmillään tai suurimmillaan.

Kaiuttimen äänenvoimakkuuden säätäminen

Puhelun aikana pyöritä äänenvoimakkuuden säädintä kaiuttimen äänenvoimakkuuden säätämiseksi.

Soittoäänen säätäminen

Kun et puhu puhelua, pyöritä äänenvoimakkuuden säädintä soittoäänen äänenvoimakkuuden säätämiseksi.

Äänen siirtäminen

Joitakin puhelintyyppjä käyttäessäsi voit siirtää äänen puhelimesta auton handsfree-laitteistoon puhelun aikana.

Äänen siirtäminen auton handsfree-laitteistoon

Paina puhelun aikana handsfree-ohjauspaneelin  -näppäintä.

Katso puhelimen käyttöohjeesta ohjeita äänen siirtämiseen auton handsfree-laitteistosta puhelimeen.

Vianmääritys

Tässä osassa kerrotaan auton handsfree-laitteiston käytön yhteydessä mahdollisesti esiintyvistä häiriötilanteista.

Et saa lisättyä auton handsfree-laitteista puhelimesi Bluetooth-laitteiden listaan.

Puhelimesi ei ole toimintatilassa Bluetooth. Puhelimen pitää olla autossa lisäämisen aikana ja auton handsfree-laitteiston on oltava päällä. Varmista, että puhelimen ja handsfree-laitteen välissä ei ole estettä.

Puhelin ja auton handsfree-laitteisto eivät saa yhteyttä.

Auton handsfree-laitteisto saattaa olla yhteydessä toiseen Bluetooth laitteeseen. Valitse väritunnus manuaalisesti, katso ”Puhelimen valitseminen” sivulla 24.

Puhelimesi saattaa olla yhteydessä toiseen Bluetooth laitteeseen, esimerkiksi kuulokelaitteeseen. Katkaise yhteys toiseen Bluetooth laitteeseen.

Olet saattanut jo lisätä handsfree-laitteen puhelimesi Bluetooth laiteluetteloon. Jotkin puhelimet voivat listata vain yhden handsfree-laitteen kerrallaan. Katso lisäohjeita puhelimen käyttöohjeesta.

Yhteys katkeaa

Kuulet lyhyen äänimerkin, jos yhteys puhelimen ja auton handsfree-laitteiston välillä katkeaa. Yritä yhdistää laitteet uudelleen painamalla .



Kuulokelaitteen ja auton handsfree-laitteiston käyttäminen

Lisätietoja puhelimen käyttämisestä usean Bluetooth laitteen kanssa on puhelimen käyttöoppaassa.

Auton handsfree-laitteiston tehdasasetusten palauttaminen

Haluat ehkä palauttaa auton handsfree-laitteiston tehdasasetukset.

Auton handsfree-laitteiston tehdasasetusten palauttaminen

- 1 Käynnistä auton handsfree-laitteisto.
- 2 Pidä -näppäintä painettuna, kunnes väritynnus vilkkuu ja kuulet pitkän, korkean äänimerkin.
- 3 Pidä -näppäintä painettuna, kunnes kuulet pitkän, korkean äänimerkin.
- 4 Laitteiston tehdasasetukset on nyt palautettu.

Jotkin auton handsfree-laitteiston toiminnot eivät toimi

Jos huomaat, että et pysty käyttämään kaikkia auton handsfree-laitteiston toimintoja, varmista puhelimesi käyttöoppaasta, tukeeko puhelimesi kyseisiä toimintoja. Asia voidaan selvittää myös ottamalla yhteyttä valtuutettuun Sony Ericsson-huoltoon. Lisätietoja tuesta sekä Ericssonin ja Sony Ericssonin puhelinten käyttöoppaita löydät osoitteesta www.SonyEricsson.com/support.

Asentaminen

Bluetooth Car Handsfree HCB-300 -autovarustus sisältää seuraavat osat:

- elektroniikkakotelon ja tarranauhaa (1.)
- ulkoisen kaiuttimen (2.)
- ohjauspaneelin ja liimatarraa (3.)
- mikrofonin (4.)
- kaapelit (virtajohto, sytytyksen tarkkailu- ja musiikin vaimennustoiminnon)
- käyttöoppaan.

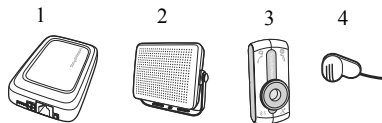



Varmista, että kaikki auton handsfree-laitteiston osat on asennettu turvalliseen asennuspaikkaan. Jos autossa on turvatyyny, on tarkistettava, että handsfree-laitteisto ei aiheuta häiriöitä sen toimintaan.



Asennuksen saa suorittaa vain valtuutettu ammattimies.

Auton handsfree-laitteiston asentaminen

- 1 Kytke auton akku irti.
- 2 Sijoita elektroniikkakotelo auton kojelaudan alle. Katso asennuskaaviota sivulla 2. Suosittelemme, että elektroniikkakotelon yläosa on suunnattu ajajaa kohti niin, että kotelon ja ajajan välissä ei ole mitään metalliestettä. Kiinnitä elektroniikkakotelo laitteiston mukana tulevalla tarranauhalla.
 - ▶ Liitä virtajohdot (punainen ja musta), musiikin vaimennustoiminnon johto (keltainen) ja sytytyksen tarkkailutoiminnon johto (sininen) elektroniikkakoteloon 12V/DC.
- 3 Liitä musta virtajohto negatiiviseen maaliitäntään. Liitä punainen virtajohto, jossa on integroitu sulake, auton akun positiiviseen napaan. On otettava huomioon, että muu kuin 12 voltin syöttöjännite voi aiheuttaa laitteistovaurion.
- 4 Kytke keltainen musiikin vaimennustoiminnon johdin auton äänentoistojärjestelmään. Katso A-kirjainta asennuskaaviossa sivulla 2.
- 5 Kytke sininen sytytysvirran tarkkailujohdin auton sytytysjärjestelmään. Katso B-kirjainta asennuskaaviossa sivulla 2.
- 6 Asenna mikrofoni riittävän tukevaan kohtaan auton sisustuksessa, mieluiten keskelle tuulilasin yläpuolelle. Suuntaa se kohti kuljettajaa ja pois kaiuttimista. Asenna mikrofoni kauaksi ilmapirroista, kuten ikkunoista ja ilmanvaihtolaitteista. Varmista, että kaapeli on tarpeeksi pitkä ylettyäkseen elektroniikkakoteloon. Kytke mikrofoni elektroniikkakoteloon .
- 7 Sijoita kaiutin vähintään 50 cm:n etäisyydelle mikrofonista. Varmista, että kaapeli on riittävän pitkä ylettyäkseen elektroniikkakoteloon. Kytke ulkoinen kaiutin elektroniikkakoteloon .
- 8 Valitse ohjauspaneelille sopiva paikka auton kojelaudalla. Kuljettajan on pystyttävä ylettymään ohjauspaneelin näppäimistöön normaalissa ajoasennossa. Varmista, että kaapeli on riittävän pitkä ylettyäkseen elektroniikkakoteloon. Poista ohjauspaneelin liimatarran suojanauha. Kiinnitä ohjauspaneeli valitsemaasi paikkaan. Yhdistä ohjauspaneeli elektroniikkakoteloon .
- 9 Kytke auton akku.

Autostereon vaimentajan asentaminen auton handsfree-laitteiston kanssa



Voit halutessasi ostaa erillisen autostereon vaimentajan.

- 1 Kytke auton akku irti.
- 2 Katso asennuskaaviota sivulla 3. Toista kohdat 2–4 kuten ohjeissa ”Auton handsfree-laitteiston asentaminen” sivulla 29.
- 3 Poista keltainen musiikin vaimennustoiminnon johdin, koska sitä ei tarvita erillisen musiikin vaimentajan kanssa. Katso A-kirjainta asennuskaaviossa sivulla 3.
- 4 Kytke sininen sytytysvirran tarkkailujohdin auton sytytysjärjestelmään. Katso B-kirjainta asennuskaaviossa sivulla 3.
- 5 Kytke autostereon vaimentajan kaapelin ruskea pää autostereon kaiuttimiin.
- 6 Kytke autostereon vaimentajan kaapelin musta ja keltainen pää autostereoon.
- 7 Toista kohdat 8–9 kuten ohjeissa ”Auton handsfree-laitteiston asentaminen” sivulla 29.

Lisätietoja

Turvallinen ja tehokas käyttötapa



Lue tämä, ennen kuin otat Bluetooth handsfree-laitteiston käyttöön.

Jos tähän auton *Bluetooth* handsfree-laitteistoon tehdään teknisiä muutoksia ilman Sony Ericssonin nimenomaista lupaa, käyttäjä voi menettää oikeutensa käyttää laitteistoa. Tarkista kaikki *Bluetooth* laitteiden kansallisiin vaatimuksiin tai rajoituksiin liittyvät poikkeukset ennen tämän tuotteen käyttöä.

Tuotteen huolto-ohjeita

- Älä altista tuotetta nesteille tai kosteudelle.
- Älä altista tuotetta äärimmäisen korkeille tai matalille lämpötiloille.
- Älä altista tuotetta palavalle kynttilälle, savukkeelle, sikarille, avotulelle tai muulle lämmönlähteelle.
- Älä pudota, heitä tai yritä taivuttaa tuotetta, sillä kovakourainen käsittely voi vaurioittaa sitä.
- Älä käytä mitään muita kuin Sony Ericssonin tai Ericssonin alkuperäisiä tämän tuotteen kanssa käytettäviksi tarkoitettuja lisälaitteita. Muiden kuin Ericssonin tai Sony Ericssonin toimittamien lisälaitteiden käyttäminen saattaa johtaa laitteen tehottomuuteen, tuotteen vaurioitumiseen, tulipaloon, sähköiskuun tai vammaan. Takuu ei koske sellaisia tuotteen vikoja, jotka ovat aiheutuneet muiden kuin alkuperäisten lisälaitteiden käytöstä.
- Älä yritä irrottaa tuotteen osia. Tuotteessa ei ole sellaisia osia, jotka kuluttaja voi itse huoltaa tai korvata. Vain Sony Ericssonin valtuuttamat huoltoliikkeet voivat huoltaa tai korvata osan.

- Älä altista tuotetta pölylle tai lialle. Tuote on puhdistettava pehmeällä ja kostealla rievulla.
- Jos tuotetta ei käytetä, se on varastoitava kuivaan paikkaan, jonne kosteus ja pöly eivät tunkeudu ja jossa lämpötilan vaihtelut eivät ole liian voimakkaita.
- Vältäaksesi sähköiskut irrota laite virtalähteestä, ennen kuin alat puhdistaa sitä.

Asentaminen

On huomattava, että auton *Bluetooth* handsfree-laitteiston asennuksen saa suorittaa vain valtuutettu ammattimies. Autoliike voi pyynnöstä suositella jotakin handsfree-laitteiston asennuspalvelua tarjoavaa liikettä. On suositeltavaa, että *Bluetooth* handsfree-laitteisto asennetaan auton kojelaudan alle. Auton *Bluetooth* handsfree-laitteisto on asennettava kojelaudan päälle siten, että auton kuljettaja ylettyy puhelimen näppäimiin helposti. Erät autonvalmistajat edellyttävät, että puhelinasennuksissa on käytettävä ulkoista antennia. Tarkista autonvalmistajan edustajalta, voidaanko kaikki auton *Bluetooth* handsfree-laitteiston osat ja lisätarvikkeet asentaa autoon turvallisesti. Jos autossa on turvatyyny, on tarkistettava, että handsfree-laitteisto ei aiheuta häiriöitä sen toimintaan. Auton *Bluetooth* handsfree-laitteisto on tarkoitettu 12 voltisella sähköjärjestelmällä varustettuihin autoihin. Jos auton sähköjärjestelmän jännite on jokin muu, laitteistoon voi tulla vaurioita.

Radiotaajusaltistus

Auton *Bluetooth* handsfree-laitteisto on radiolähetin ja -vastaanotin. Kun laite on käytössä, se on yhteydessä *Bluetooth* tekniikalla varustettuun kannettavaan laitteeseen. Se vastaanottaa ja lähettää radiotaajuuden avulla sähkömagneettisia kenttiä (mikroaaltoja) taajuudella 2 400–2 500 MHz. Radiolähettimen lähtöteho on pieni: 0,001 wattia. Auton *Bluetooth* handsfree-laitteisto on suunniteltu toimimaan radiotaajusaltistussuosituksen sekä kansallisten viranomaisten ja kansainvälisten terveysvirastojen asettamien rajoitusten mukaisesti, kun tuotetta käytetään minkä tahansa yhteensopivan Sony Ericssonin tai Ericssonin matkapuhelimen kanssa.

Liikenneturvallisuus

On selvítettävä, mitä oman alueesi lainsäädännössä on määrätty matkapuhelinten ja handsfree-laitteiden käyttämisestä. Keskeytä aina täydellisesti ajamiseen ja tilanteen niin vaatiessa aja tien sivuun ja pysäköi auto ennen puhelun aloittamista tai vastaanottamista. Radiotaajuusenergia saattaa vaikuttaa moottoriajoneuvojen joihinkin elektronisiin järjestelmiin, kuten autostereoihin ja turvatyynyihin. Tarkista auton valmistajan edustajalta, voidaanko matkapuhelinta ja auton *Bluetooth* handsfree-laitetta käyttää ilman, että ne vaikuttavat näihin järjestelmiin.

Elektroniset laitteet

Useimmat nykyaikaiset elektroniset laitteet on suojattu radiotaajuusenergialta. Joistakin elektronisista laitteista saattaa kuitenkin puuttua tällainen suojaus. Ota huomioon seuraavat seikat:

Älä käytä auton *Bluetooth* handsfree-laitetta lääketieteellisten laitteiden lähellä pyytämättä ensin lupaa. Jos käytät lääketieteellistä laitetta, kuten sydämentahdistinta tai kuulolaitetta, katso lisätietoja matkapuhelimesi käyttöohjeesta.

Räjätysalueet

Sammuta kaikki elektroniset laitteet räjätysalueilla tai alueilla, jotka on merkitty **sammuta kaksisuuntaiset radiolaitteet** -kyltein, ettet häiritse räjättyksiä. Räjättyksiä suoritetaan rakennustyömailla usein kauko-ohjattavien radiotaajuuslaitteiden avulla.

Räjähdyssaltiltiit alueet

Katkaise elektronisen laitteen virta, kun olet räjähdyssaltiltiilla alueella. Elektroniset laitteet saattavat joskus aiheuttaa kipinöitä. Tällaisilla alueilla kipinät voivat aiheuttaa räjähdyksen tai tulipalon, joka voi johtaa ruumiinvammaan tai jopa kuolemaan. Räjähdyssaltiltiit alueet on useimmiten, mutta ei aina, merkitty selkeästi.

Lapset

Älä anna lasten leikkiä auton *Bluetooth* handsfree-laitteistolla, sillä se sisältää pieniä irtoavia osia, jotka voivat aiheuttaa tukehtumisen.

Hätäpuhelut



TÄRKEÄÄ!

Auton *Bluetooth* handsfree-laitteisto toimii radiosignaalin, matkapuhelinverkkojen ja kiinteiden verkkojen sekä käyttäjän määrittämien toimintojen avulla. Laitteiston toiminta ei ole taattua kaikissa olosuhteissa. Siksi elintärkeitä yhteydenottoja ei pitäisi koskaan jättää pelkästään tällaisen elektronisen laitteen varaan (esimerkiksi lääketieteellistä apua vaativissa hätätilanteissa). Muista, että soittaessasi puhelun tai ottaessasi puhelun vastaan sekä handsfree-laitteiston että puhelimen virran täytyy olla kytkettynä kuuluvuusalueella, jossa on riittävän voimakas signaali. Hätäpuhelut eivät ehkä ole mahdollisia kaikissa matkapuhelinverkoissa tai tiettyjen verkkopalvelujen ja/tai matkapuhelimen toimintojen ollessa käytössä. Kysy lisätietoja paikalliselta palveluntarjoajalta.

Rajoitettu takuu

Sony Ericsson Mobile Communications AB (Sony Ericsson), S-221 88 Lund, Sweden takaa, että tässä tuotteessa ei ilmene suunnittelu-, materiaali- tai valmistusvirhettä yhden (1) vuoden aikana laitteen alkuperäisestä ostopäivästä alkaen. Mikäli Tuotteesi tarvitsee takuuhuoltoa, palauta Tuote jälleenmyyjälle, jolta Tuote on ostettu, tai ota yhteyttä paikalliseen Sony Ericssonin Customer Care Center -palveluun saadaksesi lisätietoja.

Viallinen laite

Jos Tuote osoittautuu takuuajana virheellisten materiaalien tai valmistusvirheen vuoksi vialliseksi siinä normaalissa käytössä, johon se on tarkoitettu, Sony Ericssonin valtuutetut jälleenmyyjät tai huolto-olikkeet voivat harkintansa mukaan joko korjata Tuotteen tai vaihtaa sen tässä mainituin ehdoin.

Ehdot

- 1 Takuu on voimassa vain, jos korjattavan tai vaihdettavan Tuotteen mukana esitetään alkuperäinen tosite, jonka myyjä on kirjoittanut alkuperäiselle ostajalle ja josta ilmenee Tuotteen ostopäivämäärä ja sarjanumero. Sony Ericsson pidättää oikeuden kieltäytyä takuupalvelusta, jos yllä mainittuja tietoja on poistettu tai muutettu Tuotteen alkuperäisen ostopäivän jälkeen.
- 2 Jos Sony Ericsson korjaa tai vaihtaa Tuotteen, korjatun tai vaihdetun Tuotteen takuu on voimassa alkuperäisen voimassaoloajan jäljellä olevan ajan loppuun saakka tai yhdeksänkymmentä (90) päivää korjauspäivästä lukien riippuen siitä, kumpi on pitempi. Korjauksessa tai vaihdossa saatetaan käyttää toiminnallisesti samanarvoisia kunnostettuja osia. Vaihdetut vialliset osat tai komponentit ovat Sony Ericssonin omaisuutta.
- 3 Tämä takuu ei korvaa mitään Tuotteen normaalista käytöstä ja kulumisesta tai väärinkäytöstä tai tälle Tuotteelle laadittujen käyttö- ja huolto-ohjeiden vastaisesta käytöstä johtuvia vikoja. Tämä takuu ei korvaa myöskään vikoja, jotka ovat aiheutuneet onnettomuuden, lisäysten tai asennusten tai luonnonvoimien seurauksena tai siitä, että tuotteen päälle on kaatunut nestettä.

- 4 Tämä takuu ei koske sellaisia tuotteen vikoja, jotka ovat aiheutuneet muun kuin Sony Ericssonin valtuuttaman henkilön suorittamasta virheellisestä asennuksesta, lisäyksestä tai huollosta.
- 5 Takuu ei koske tuotteen asennusta autoon.
- 6 Tuotteen yhdenkin sinetin rikkominen voi mitätöidä takuun.
- 7 EI OLE OLEMASSA MUITA NIMENOMAISIA TAKUITA, KIRJALLISIA TAI SUULLISIA, KUIN TÄMÄ PAINETTU RAJATTU TAKUU. ILMAN RAJOITUSTA KAIKKI EPÄSUORAT TAKUUT, KUTEN EPÄSUORAT TAKUUT TUOTTEEN SOVELTUVUUDESTA KAUPANKÄYNNIN KOHTEEKSI TAI SOPIVUUDESTA TIETTYYN TARKOITUKSEEN, ON RAJATTU TÄMÄN RAJATUN TAKUUN KESTON AJAKSI. MISSÄÄN OLOSUOLTEISSA SONY ERICSSON TAI SEN LISENSSINHALTIIJA EI OLE VASTUUSSA MINKÄÄNLAISISTA VÄLILLISISTÄ TAI VÄLITTÖMISTÄ VAHINGOISTA, KUTEN MENETETYISTÄ LIIKEVOITOISTA TAI KAUPALLISISTA TAPPIOISTA. TÄMÄ TAKUU EI VÄHENNÄ LAKISÄÄTEISIÄ OIKEUKSIA MYYJÄÄN NÄHDEN.

Joissakin maissa välillisten tai välittömien vahingonkorvausten poissulkeminen tai rajoittaminen tai epäsuorien takuiden rajoittaminen ei ole sallittua, joten edellä olevat rajoitukset tai poissulkemiset eivät mahdollisesti koske sinua. Tuotteen takuu ei rajoita voimassa olevan kansallisen lainsäädännön mukaisia kuluttajan lakisääteisiä oikeuksia eikä kuluttajan niitä jälleenmyyjään kohdistuvia oikeuksia, jotka seuraavat heidän myynti-/ostosopimuksestaan.

Tuetut Bluetooth toiminnot

Tämä tuote tukee headset-profiilia ja handsfree-profiilia.

Magyar

Bevezetés 35

Az első használat 37

Mindennapos használat 38

Hibaelhárítás 41

További tudnivalók 45

Declaration of conformity 124

Sony Ericsson HCB-300

Második kiadás (2004. július)

Ezt a használati útmutatót a Sony Ericsson Mobile Communications AB adta ki bármiféle jótállás vállalása nélkül. A tipográfiai hibák, az aktuális információ pontatlansága, illetve a programok és/vagy a készülékek fejlesztése miatti javításokat és módosításokat a Sony Ericsson Mobile Communications AB bármikor, előzetes figyelmeztetés nélkül végrehajthatja. Ezek a módosítások a jelen használati útmutató későbbi kiadásaiba kerülnek be.

Minden jog fenntartva.

©Sony Ericsson Mobile Communications AB, 2004

Publikációs szám: LZT 108 6827/2 R3A

A használati útmutatóban ismertetett szolgáltatások nem mindegyikét támogatja minden hálózat.

Ez érvényes a GSM nemzetközi segélyhívó számra (112) is.

Amennyiben nem biztos abban, hogy használhatja-e az adott szolgáltatást, forduljon a hálózat üzemeltetőjéhez vagy a szolgáltatóhoz.

A *Bluetooth* szó és emblémák tulajdonosa a Bluetooth SIG Inc., és ezeknek a jelöléseknek a Sony Ericsson általi bármilyen formájú felhasználása licenc alapján történik.

Bevezetés

A HCB-300 Bluetooth™ autós kihangosító autóban való használatra készült; segítségével vezetés közben is biztonságosan és kényelmesen kezdeményezhet és fogadhat hívásokat. Kérjük, az autós kihangosító használatának megkezdése előtt olvassa el a használati útmutató *Biztonságos és hatékony használat* és *Korlátozott jótállás* című fejezetét.



Hogyan kell használni az autós kihangosítót?

A gyújtáskulcs elfordításakor az autós kihangosító felismeri mobiltelefonját, és automatikusan kapcsolatba lép azzal. A készülékek készen állnak hívások kezdeményezésére és fogadására. Az autós kihangosítót akár öt telefonnal is használhatja.



Ne felejtse el, hogy az autós kihangosítót szakembernek kell beszereznie. Kérje meg az autókereskedőt, hogy ajánljon megfelelő szakembert. Lásd: „Telepítés”, 42. oldal.

Milyen telefonok használhatók az autós kihangosítóval?

Bármilyen Bluetooth-kommunikációra képes telefont használhat. A kihangosító a Sony Ericsson mellett más gyártók, például a Nokia, a Motorola és a Siemens Bluetooth-funkcióval rendelkező telefonjaival is kompatibilis.

Tartozékok

Az autós kihangosító a felhasználók kényelme érdekében a tartozékok egész sorát támogatja.

- Advanced Music Mute HCE-16 — segítségével a telefon hangját az autó audiorendszerének hangszóróin szóltathatja meg.
- Gooseneck Microphone HCE-14 — a mikrofont a szájához közelebb helyezheti el.

Ha Sony Ericsson telefont használ az autós kihangosítóval, akkor a következő tartozékok állnak rendelkezésre:





- A jobb vétel érdekében HCE-12 antennakábel-csatlakozóval felszerelt, készülékhez illeszkedő autós telefontartó (a K700-as telefonhoz például a HCH-38-as típus).
- CLA-11 szivargyújtó-csatlakozó — a telefon feltöltéséhez.

Utasítások

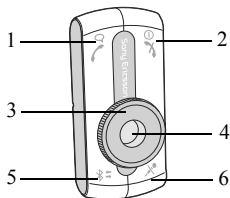
A használati útmutatóban olvasható utasítások az autós kihangosító gombjaira és a telefon gombjaira vonatkoznak. A hívásokat például az autós kihangosító  gombjával vagy a telefon gombjaival is fogadhatja.

A kezelőpanel áttekintése



- 1  Hívások kezdeményezése és fogadása
- 2  Be- és kikapcsolás; hívások befejezése és visszautasítása
- 3 Hangerőállító tárcsa
- 4 Színazonosító — a kapcsolódó telefonokat öt szín jelöli.
- 5  Telefon kiválasztása, kihangosító felvétele a telefonba, szín kiválasztása
- 6  A mikrofon némítása és a némítás megszüntetése

Az első használat

Mielőtt az autós kihangosítót első alkalommal használná telefonnal, meg kell győződnie az alábbiakról:



- Az autós kihangosító készlet megfelelően lett telepítve, és be van kapcsolva.
- A telefon Bluetooth-funkciója be van kapcsolva.
- Az autós kihangosítót felvette a telefon készüléklistájára.

Az autós kihangosító felvétele a telefonba



Miután felvette az autós kihangosítót a telefon készüléklistájára, akkor például a gyújtás bekapcsolása után a két készülék automatikusan felismeri egymást.

Az autós kihangosítóval használt minden egyes telefonhoz meghatározott színazonosító rendelhető. Az egyes színazonosítókhoz rendelt telefonok felcserélhetők. A szabad színt a színazonosító lassú villogása jelzi. A már foglalt színeket a színazonosító gyors villogása jelzi.

Az autós kihangosító felvétele a telefonba



- 1 Kapcsolja be az autós kihangosítót.
- 2 Nyomja meg és tartsa lenyomva a  gombot, amíg a színazonosító villogni nem kezd.
- 3 A  gomb ismételt megnyomásával válasszon színt.
- 4 Készítse elő a telefont a használati útmutatója alapján. Az autós kihangosító jelszava 0000.

A színazonosító finombeállítása

- 1 Nyomja meg és tartsa lenyomva a  gombot, amíg a színazonosító villogni nem kezd.
- 2 A  gomb ismételt megnyomásával válasszon színt.
- 3 A szín finombeállítását a hangerőállító tárcsával végezheti el.
- 4 A szín mentéséhez nyomja meg és tartsa lenyomva a  gombot.

Be- és kikapcsolás

Az autós kihangosítót az autó gyújtásával vagy a  gombbal kapcsolhatja be és ki. Ez a két lehetőség egymástól függetlenül használható.

- Ha a gyújtást folyamatban levő hívás közben kapcsolja ki, akkor az autós kihangosító a hívás befejeztével automatikusan kikapcsol.
- Ha a gyújtás ki van kapcsolva, és a  gombbal bekapcsolja az autós kihangosítót, akkor a kihangosító az utolsó művelet befejezése után egy perccel automatikusan kikapcsol.
- Ha a  gombbal kikapcsolja az autós kihangosítót, akkor a folyamatban levő hívást a telefonon folytathatja.

Az autós kihangosító be- és kikapcsolása

Fordítsa el a gyújtáskulcsot, vagy nyomja meg és tartsa lenyomva a  gombot.

Mindennapos használat

Miután felvette az autós kihangosítót a telefonba, az autós kihangosító kezelőpaneljének használatával kezdeményezhet és fogadhat hívásokat, ha a kihangosító be van kapcsolva, a telefon hatókörén belül helyezkedik el, és a két készülék között nincs fizikai akadály.



Bluetooth-tartozék használata esetén mindig győződjön meg arról, hogy a telefon Bluetooth-funkciója be van kapcsolva.

Telefon kiválasztása

Az autós kihangosítót akár öt telefonnal is használhatja, melyek mindegyikét egy-egy szín jelöli.

Az autós kihangosító bekapcsolásakor az automatikusan elkezd telefonokat keresni, a keresést a legutóbb használt telefonnal kezdve.

Telefon kiválasztása kézzel

Nyomja meg ismételten a  gombot addig, amíg meg nem jelenik a telefonjához tartozó színezésű ikon.

Hívás kezdeményezése



Az autós kihangosító kezelőpaneljének használatával, illetve hangtárcsázással vagy a telefon billentyűzetéről kezdeményezhet hívást.

A hangtárcsázás használata előtt be kell kapcsolnia a hangtárcsázási funkciót a telefonon, és hangparancsokat kell rögzítenie. Erről a telefon használati útmutatójában olvashat bővebben.



Hívás kezdeményezése a telefon használatával

- 1 Használja a telefon billentyűzetét vagy telefonkönyvét.
- 2 A hívást a  gomb megnyomásával fejezheti be.

Hívás kezdeményezése hangtárcsázással

- 1 Nyomja meg a  gombot.
- 2 A hangjelzés megszólalása után a megszokott módon végezze a hangtárcsázást.
- 3 A hívást a  gomb megnyomásával fejezheti be.

Szám újrAhívása a gomb használatával

- 1 Ha újra szeretne hívni egy számot, akkor nyomja meg és a hangjelzés megszólalásáig tartsa lenyomva a  gombot.
- 2 A hívást a  gomb megnyomásával fejezheti be.

Hívások fogadása

Hívás érkezésekor a kihangosító automatikusan elnémitja az autórádiót. A hívást a kezelőpanel használatával vagy automatikus hívásfogadás alkalmazásával fogadhatja. Az automatikus hívásfogadásról a telefon használati útmutatójában olvashat bővebben.



Hívás fogadása

Amikor csörögni kezd az autós kihangosító, nyomja meg a  gombot.

Hívás visszautasítása

Amikor csörögni kezd az autós kihangosító, nyomja meg a  gombot.

A mikrofon némítása

- 1 Hívás közben a  gomb megnyomásával némíthatja el a mikrofont. A mikrofon kikapcsolását hangjelzés kíséri.
- 2 A beszélgetés folytatásához nyomja meg ismét a  gombot.

A hangerő beállítása

Az autós kihangosító hangszórójának hangereje és a csengetés hangereje is beállítható. A maximális és minimális hangerő elérésére hangjelzés figyelmeztet.

A hangszóró hangerejének beállítása

Hívás közben a hangerőállító tárcsa elforgatásával növelheti vagy csökkentheti a hangszóró hangerejét.

A csengetés hangerejének beállítása

Ha nincs folyamatban hívás, akkor a hangerőállító tárcsa elforgatásával növelheti vagy csökkentheti a csengetés hangerejét.

Hang átadása

A telefon típusától függően hívás közben is átadhatja a hangot a telefonról az autós kihangosítóra.

A hang átadása az autós kihangosítóra

Hívás közben nyomja meg az autós kihangosító  gombját.

Ha az autós kihangosítóról szeretné átadni a hangot a telefonra, akkor erről a telefon használati útmutatójában olvashat bővebben.

Hibaelhárítás

Ebben a fejezetben olyan problémákról olvashat, amelyekkel az autós kihangosító használata során találkozhat.

Nem lehet felvenni az autós kihangosítót a telefon készüléklistájára

Be kell kapcsolni a telefon Bluetooth-funkcióját. A művelet során a telefonnak az autóban kell lennie, és be kell kapcsolni az autós kihangosítót. Győződjön meg arról, hogy a telefon és az autós kihangosító között nincs fizikai akadály.

A telefon és az autós kihangosító nem kapcsolódik össze

Előfordulhat, hogy az autós kihangosító egy másik Bluetooth-eszközhöz kapcsolódik. Válassza ki kézzel a színazonosítót (Lásd: „Telefon kiválasztása”, 38. oldal).

Lehet, hogy a telefon egy másik Bluetooth-eszközhöz, például fülhallgatóhoz kapcsolódik. Válassza le a másik Bluetooth-eszközt.

Lehet, hogy már felvett egy másik kihangosítót a telefon készüléklistájára. Bizonyos telefonokon egyszerre csak egy kihangosító szerepelhet a készüléklistán. Erről a telefon használati útmutatójában olvashat bővebben.

A kapcsolat megszakad

Ha megszakad a telefon és az autós kihangosító közötti kapcsolat, akkor rövid hangjelzés szólal meg. A  gomb megnyomásával próbálja ismét létrehozni a kapcsolatot.



Fülhallgató és az autós kihangosító használata

A telefon használati útmutatójában olvashat arról, hogy a telefon hogyan használható egyidejűleg több Bluetooth-eszközzel.

Az autós kihangosító alaphelyzetbe állítása

Előfordulhat, hogy vissza szeretne térni az autós kihangosító alapbeállításaihoz.

Az autós kihangosító alaphelyzetbe állítása

- 1 Kapcsolja be az autós kihangosítót.
- 2 Nyomja meg és tartsa lenyomva a  gombot, amíg a színazonosító villogni nem kezd, és meg nem szólal egy hosszú, magas hangjelzés.
- 3 Nyomja meg és tartsa lenyomva a  gombot, amíg meg nem szólal egy hosszú, magas hangjelzés.
- 4 Az autós kihangosítót ezzel alaphelyzetbe állította.

Az autós kihangosító bizonyos funkciói nem működnek

Ha azt tapasztalja, hogy az autós kihangosító bizonyos funkciói nem működnek, akkor nézze meg a telefon használati útmutatójában, hogy a telefon támogatja-e az adott funkciót. Ezt a Sony Ericsson szervizpartnereitől is megérdeklődheti. Az Ericsson és a Sony Ericsson mobiltelefonok támogatásával és használati útmutatóival kapcsolatban a következő webhelyen tájékozódhat: www.SonyEricsson.com/support.

Telepítés

A HCB-300 Bluetooth autós kihangosító készlet tartalma:

- tépőzárral ellátott elektronikadoboz (1)
- külső hangszóró (2)
- ragasztószalaggal ellátott kezelőpanel (3)
- mikrofon (4)
- kábelek (táp-, gyújtásérzékelési és rádiónémitási kábel)
- használati útmutató

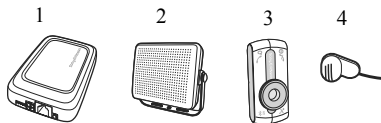

Ügyeljen arra, hogy az autós kihangosító minden részegysége biztonságos helyre kerüljön. Ha az autó légszákkal van felszerelve, győződjön meg arról, hogy a kihangosító készülék nem akadályozza annak működését.



Az autós kihangosítót szakembernek kell beszerelnie.

Az autós kihangosító beszerelése

- 1** Kösse le az autó akkumulátorát.
- 2** Helyezze el az elektronikadobozt az autó műszerfala alatt. Lásd a telepítési diagramot a 2. oldalon. Az elektronikadobozt úgy célszerű elhelyezni, hogy felső oldala a vezető felé nézzen, és ne legyen fémes akadály a doboz és a vezető között. Az elektronikadobozt a készletben található tépőzár segítségével rögzítse.
 - ▶ Csatlakoztassa a tápkábeleket (piros és fekete), a rádiónémitási kábelt (sárga) és a gyújtásérzékelési kábelt (kék) az elektronikadobozhoz 12V/DC.
- 3** Csatlakoztassa a fekete tápkábelt a negatív pólushoz. A beépített biztosítókkal rendelkező piros tápkábelt az autó akkumulátorának pozitív pólusához kapcsolja. A 12 volttól eltérő tápfeszültség a készülék meghibásodását okozhatja.
- 4** Csatlakoztassa a sárga rádiónémitási kábelt az autórádióhoz. Lásd a 2. oldalon található telepítési diagram A pontját.
- 5** Csatlakoztassa a kék gyújtásérzékelési kábelt az autó gyújtásához. Lásd a 2. oldalon található telepítési diagram B pontját.
- 6** Helyezze el a mikrofont az utastér egy rögzített pontján, lehetőség szerint középen, a szélvédő fölött. Úgy rögzítse, hogy a vezető felé álljon, és ne a hangszóró(k) felé. Ne helyezze a mikrofont a légáramlás útjába, például ablak vagy szellozonyilás közelébe. Gyozodjon meg arról, hogy a kábel elér az elektronikadobozig. Csatlakoztassa a mikrofont az elektronikadobozhoz ↘.
- 7** A hangszórót legalább 50 cm-es távolságra helyezze a mikrofontól. Győződjön meg arról, hogy a kábel elér az elektronikadobozig. Csatlakoztassa a külső hangszórót az elektronikadobozhoz ↙.

- 8 Keressen alkalmas helyet az autó műszerfalán a kezelőpanel számára. A kezelőpanelt úgy kell elhelyezni, hogy a vezető normál vezetési testhelyzetének megváltoztatása nélkül elérje a billentyűket. Győződjön meg arról, hogy a kábel elér az elektronikadobozig. Távolítsa el a ragasztószalag védőrétegét a kezelőpanelről. Helyezze a kezelőpanelt a kívánt helyre. Csatlakoztassa a kezelőpanelt az elektronikadobozhoz .
- 9 Kösse vissza az autó akkumulátorát.

Korszerű rádiónémitó telepítése az autós kihangosítóval



A korszerű rádiónémitó külön kapható tartozék.

- 1 Kösse le az autó akkumulátorát.
- 2 Lásd a 3. oldalon található telepítési diagramot. Végezze el a következő szakasz 2–4. lépését: „Az autós kihangosító beszerelése”, 43. oldal.
- 3 Vágja el a sárga rádiónémitó kábelt, a korszerű rádiónémitó használata esetén erre nincs szükség. Lásd a 3. oldalon található telepítési diagram A pontját.
- 4 Csatlakoztassa a kék gyújtásérzékelési kábelt az autó gyújtásához. Lásd a 3. oldalon található telepítési diagram B pontját.
- 5 Csatlakoztassa a korszerű rádiónémitó barna kábelének végét az autórádió hangszóróihoz.
- 6 Csatlakoztassa a korszerű rádiónémitó fekete és sárga kábelének végét az autórádióhoz.
- 7 Folytassa a következő szakasz 8–9. lépésében leírtak szerint: „Az autós kihangosító beszerelése”, 43. oldal.

További tudnivalók

Biztonságos és hatékony használat



A Bluetooth autós kihangosító használata előtt olvassa el az alábbi tudnivalókat.

A jelen *Bluetooth* autós kihangosító azon módosításai, amelyek nem a Sony Ericsson kifejezett engedélyével történtek, semmissé tehetik a felhasználó jogosultságát a készülék használatára. Kérjük, a termék használatba vétele előtt ellenőrizze a *Bluetooth*-eszközökre vonatkozó esetleges országos követelmények vagy korlátozások miatti kivételeket.

A készülék gondozása

- Ne tegye ki a készüléket folyadék, nedvesség vagy magas páratartalom hatásának.
- Ne tegye ki a készüléket szélsőségesen magas vagy alacsony hőmérsékletnek.
- Ne tegye ki a készüléket gyertyaláng, cigaretta, szivar vagy nyílt láng hatásának.
- Ne ejtse le, ne dobja el és ne próbálja meghajlítani a készüléket, mert a durva kezelés a termék károsodását okozhatja.
- Csak a termékkel való használatra szánt eredeti Sony Ericsson vagy Ericsson tartozékokat használjon. A nem eredeti tartozékok használata teljesítménycsökkenést, a készülék károsodását, tüzet, áramütést vagy személyi sérülést okozhat. A jótállás nem terjed ki a termék azon meghibásodásaira, amelyeket a nem eredeti tartozékok használata okozott.
- Ne próbálja meg szétszerelni a terméket. A termék nem tartalmaz a felhasználó által javítható vagy cserélhető

alkotórészeket. Csak a Sony Ericsson szervizpartnerei végezhetnek ilyen javítást.

- Ne tartsa a terméket pornak és piszoknak kitett helyen. A terméket puha, nedves ruhával tisztítsa.
- Ha hosszabb ideig nem használja a terméket, tartsa száraz, pormentes és nem szélsőséges hőmérsékletű helyen.
- Az áramütés veszélyének csökkentése érdekében tisztításkor húzza ki az egységet a tápcsatlakozóból.

Beszerezés

Ne feledje, hogy a *Bluetooth* autós kihangosítót csak szakember szerelheti be. Kérje meg az autókereskedőt, hogy ajánljon megfelelő szakembert. A *Bluetooth* autós kihangosítót az autó műszerfala alá ajánlatos beszerezni. A *Bluetooth* autós kihangosító kezelőpaneljét az autó műszerfalára érdemes felszerelni úgy, hogy megszokott vezetési helyzetében is elérje a billentyűzetet. Bizonyos autógyártóknál a telefonhoz kötelező a külső antenna használata. Egyeztessen az autógyártó képviselőjével, hogy a *Bluetooth* autós kihangosítóhoz szükséges összes berendezés, így a kiegészítő tartozékok is biztonságos helyen legyenek elhelyezve. Ha az autó légszákkal van felszerelve, győződjön meg arról, hogy a kihangosító készülék nem akadályozza annak működését. A *Bluetooth* autós kihangosító 12 voltos elektromos rendszerű autókhoz készült. Ettől eltérő feszültség a készülék meghibásodását okozhatja.

A rádiófrekvenciás energia hatásai

A *Bluetooth* autós kihangosító egy rádió adó-vevő. Működése közben a *Bluetooth* technológiával felszerelt mobiltelefonnal úgy kommunikál, hogy rádiófrekvenciás (RF) elektromágneses mezőt (mikrohullámokat) küld és fogad a

2400–2500 MHz-es frekvenciatartományban. A rádióadó teljesítménye alacsony, mindössze 0,001 watt. A *Bluetooth* autós kihangosítót úgy tervezték, hogy bármely kompatibilis Sony Ericsson vagy Ericsson mobiltelefonnal történő használata során megfeleljen a nemzeti hatóságok és a nemzetközi egészségügyi ügynökségek által megállapított, a rádiófrekvenciás energiára vonatkozó irányelveknek és határértékeknek.

Vezetés

Ellenőrizze, hogy milyen törvények vonatkoznak a mobiltelefonok és kihangosító készülékek használatára azon a területen, ahol az autót vezeti. Mindig szentelje teljes figyelmét a vezetésnek, és hajtson az út szélére, mielőtt hívást fogadna vagy kezdeményezne, ha azt a forgalmi helyzet úgy kívánja. A rádiófrekvenciás energia hatással lehet a gépjárművek bizonyos elektronikus berendezéseire, például az autórádióra és a biztonsági berendezésekre. Érdeklődjön a gépjármű gyártójának képviselőjétől azzal kapcsolatban, hogy a mobiltelefon vagy a *Bluetooth* autós kihangosító nem befolyásolja-e a gépjármű elektronikus berendezéseinek működését.

Elektronikus berendezések

A legtöbb modern elektronikus készülék védve van a rádiófrekvenciás energiával szemben. Mindemellett bizonyos elektronikus készülékek nem árnyékolnak, ezért:

Engedély nélkül ne használja a *Bluetooth* autós kihangosítót orvosi berendezések közelében. Ha bármilyen személyes orvosi eszközt, például szívritmus-szabályozót vagy hallókészüléket használ, kérjük, olvassa el a mobiltelefon használati útmutatójában a megfelelő részeket a további tudnivalóért.

Robbantási területek

Kapcsolja ki az összes elektronikus készülékét robbantási területeken, illetve olyan helyen, ahol **a rádió-adóvevők használata tilos** feliratot látja, hogy elkerülje a robbantási műveletek megzavarását. Az építkezéseken gyakran használnak rádiófrekvenciás távirányítási eszközöket a robbantáshoz.

Erősen robbanásveszélyes környezet

Kapcsolja ki az elektronikus készüléket olyan helyen, ahol nagy a levegőben levő gázok robbanásának veszélye. Ritkán, de előfordulhat, hogy az elektronikus eszközök szikrákat okoznak. A szikrák az ilyen területeken személyi sérüléssel járó vagy akár halálos kimenetelű robbanást vagy tüzet is okozhatnak. A robbanásveszélyes gázokkal telt helyeket többnyire, de nem minden esetben, egyértelműen jelölik.

Gyerkek

Ne engedje a gyerekeket a *Bluetooth* autós kihangosítóval játszani, mert az olyan apró alkatrészeket tartalmaz, amelyek letörhetnek, és a gyerekek lenyelhetik őket.

Vészhívások



FONTOS!

Ez a *Bluetooth* autós kihangosító és a kihangosítóhoz csatlakoztatott elektronikus készülék rádiójeleket, cellás és földi hálózatokat, valamint felhasználó által programozott funkciókat használ, amelyek nem garantálják minden esetben az állandó kapcsolatot. Ezért soha ne bízsa magát kizárólag egy elektronikus eszközre, ha a kommunikáció fenntartása

létfonosságú (pl. egészségügyi veszélyhelyzetben). Ne feledje, hogy a hívások kezdeményezéséhez és fogadásához a mobiltelefont be kell kapcsolni, és megfelelő jelerősségű szolgáltatási területen kell tartózkodnia. Némelyik cellás rádiótelefon-hálózatban, illetve bizonyos hálózati szolgáltatások és/vagy mobiltelefon-funkciók használata esetén nem lehetségesek segélykérő hívások. Ezzel kapcsolatban érdeklődjön a helyi szolgáltatónál.

Korlátozott jótállás

Ennek a korlátozott jótállásnak az alapján a Sony Ericsson Mobile Communications AB (Sony Ericsson) (S-221 88 Lund, Svédország) garantálja, hogy a vevő által történő eredeti vásárláskor és az azt követő egy (1) éves időszakban a termék tervezési, kivitelezési és anyaghibáktól mentes. Amennyiben a termék garanciális szervizre szorul, kérjük, vigye vissza azt ahhoz a kereskedőhöz, akitől vásárolta, vagy további információkért lépjen kapcsolatba a helyi Sony Ericsson ügyfélszolgálati központtal.

Amit megteszünk

Amennyiben a termék a jótállás időszakában anyaghiba vagy kivitelezési hiba miatt normál használat és megfelelő szolgáltatás közben hibásan működik, a Sony Ericsson márkakereskedői és szervizpartnerei az itt felsorolt feltételek teljesülése esetén a legjobb belátásuk szerint megjavítják vagy kicserélik a terméket.

Feltételek

- 1 A jótállás csak akkor érvényes, ha a javítandó vagy a kicserélendő termékkel együtt bemutatják a kereskedő által az eredeti vevőnek átadott eredeti nyugtát is, és a nyugta tartalmazza a vásárolt termék sorozatszámát és a

vásárlás dátumát. A Sony Ericsson fenntartja a garanciális szerviz visszautasításának jogát, ha ezeket az információkat a termék eredeti vásárlását követően eltávolították vagy módosították.

- 2 Ha a Sony Ericsson megjavítja vagy kicseréli a terméket, a megjavított vagy kicserélt termék jótállási időszaka az eredeti jótállásból még hátra levő időtartamra vagy a javítástól, illetve cserétől számított kilencven (90) napra, illetve a kettő közül a hosszabb időszakra terjed ki. A javítás vagy csere funkcionálisan egyenértékű javított alkatrésszel is teljesíthető. A kicserélt alkatrész vagy szerkezeti egység a Sony Ericsson tulajdonát képezi.
- 3 A jótállás nem vonatkozik a termék szokásos használatából és kopásából, valamint a nem rendeltetésszerű használatból eredő meghibásodásra, beleértve többek között a termék szokásostól eltérő, a termékre vonatkozó használati és karbantartási utasításoknak nem megfelelő használatát. Ezenkívül nem érvényes a jótállás balesetből, módosításból vagy változtatásból, vis majorból, valamint folyadékok miatti károsodásból bekövetkező meghibásodások esetén.
- 4 Ez a jótállás nem érvényes olyan termékhibák esetén, amelyeket a nem a Sony Ericsson által felhatalmazott szakember által végzett helytelen javítások, módosítások vagy egyéb szerviz okozott.
- 5 A jótállás nem terjed ki a termékek az autóba való beszerelésére.
- 6 A terméken levő bármelyik plomba megsértése a jótállás érvénytelenné válásával jár.
- 7 EZEN A NYOMTATOTT KORLÁTOZOTT JÓTÁLLÁSON KÍVÜL NINCS MÁS, ÍRÁSBAN VAGY SZÓBAN ADOTT KIFEJEZETT JÓTÁLLÁS. MINDEN VÉLELMEZETT JÓTÁLLÁS, KORLÁTOZÁS NÉLKÜL BELEÉRTVE A FORGALMAZHATÓSÁGRA VAGY AZ ADOTT CÉLNAK

VALÓ MEGFELELŐSÉGRE VONATKOZÓ VÉLELMEZETT JÓTÁLLÁST, CSAK EZEN KORLÁTOZOTT JÓTÁLLÁS IDŐTARTAMÁRA VONATKOZIK. A SONY ERICSSON ÉS FORGALMAZÓI SEMMILYEN KÖRÜLMÉNYEK KÖZÖTT NEM VÁLLALNAK FELELŐSÉGET BÁRMIFÉLE VÉLETLEN VAGY KÖVETKEZMÉNYES KÁRÉRT, BELEÉRTVE TÖBBEK KÖZÖTT AZ ELVESZETT HASZNOT VAGY A KERESKEDELMI VESZTESÉGET. EZEK A KÁRIGÉNYEK JOGILAG TELJES MÉRTÉKBEN VISSZAUTASÍTHATÓK.

Bizonyos országokban és államokban nem megengedett a véletlen és a következményes károk kizárása vagy korlátozása, illetve a vélelmezett jótállás időtartamának korlátozása, így a fenti korlátozások vagy kizárások nem vonatkoznak mindenkire. Ez a jótállás nem befolyásolja a vevőnek a vonatkozó hatályos nemzeti törvények által biztosított állampolgári jogait, illetve a vevőnek a kereskedővel szembeni, a kereskedelmi szerződés által biztosított jogait.

Támogatott Bluetooth-funkciók

Ez a termék a fülhallgató profilt és a kihangosító profilt támogatja.

Nederlands

Inleiding 50

Eerste gebruik 52

Dagelijks gebruik 53

Problemen oplossen 56

Aanvullende informatie 60

Declaration of conformity 124

Sony Ericsson HCB-300

Tweede editie (juli 2004)

Deze gebruikershandleiding is gepubliceerd door Sony Ericsson Mobile Communications AB, zonder enige vorm van garantie. In deze gebruikershandleiding kunnen door Sony Ericsson Mobile Communications AB te allen tijde zonder voorafgaande kennisgeving verbeteringen en wijzigingen worden aangebracht die noodzakelijk zijn als gevolg van typografische fouten, onnauwkeurigheden in de huidige informatie of verbeteringen van programma's en/of apparatuur. Dergelijke wijzigingen zullen in nieuwe edities van deze gebruikershandleiding worden opgenomen.

Alle rechten voorbehouden.

©Sony Ericsson Mobile Communications AB, 2004

Publicatienummer: LZT 108 6827/2 R3A

Bepaalde diensten die in deze gebruikershandleiding worden beschreven, worden niet door alle netwerken ondersteund. *Dit geldt ook voor het internationale GSM-alarmnummer 112.*

Neem contact op met uw netwerkoperator of serviceprovider als u niet zeker weet of u een bepaalde dienst kunt gebruiken.

Het merk en het logo *Bluetooth* zijn het eigendom van Bluetooth SIG, Inc. en dergelijke merken worden door Sony Ericsson onder licentie gebruikt.

Inleiding

De Bluetooth handsfree-carkit HCB-300 is ontworpen voor gebruik in de auto en is een veilige en handige manier om te bellen tijdens het rijden. Lees de gedeelten *Veilig en efficiënt gebruik* en *Beperkte garantie* van deze gebruikershandleiding door voordat u de handsfree-carkit gebruikt.

Hoe kan ik mijn handsfree-carkit gebruiken?

Zodra u de contactsleutel omdraait, herkent de handsfree-carkit uw mobiele telefoon en wordt automatisch verbinding gemaakt. De apparaten zijn dan gereed om gesprekken te voeren. U kunt de handsfree-carkit met maximaal vijf telefoons gebruiken.

 *De handsfree-carkit dient te worden geïnstalleerd door een erkend technicus. Vraag uw autodealer om aanbevolen installateurs. Zie Installatie op pagina 57.*

Welke telefoons kan ik in combinatie met de handsfree-carkit gebruiken?

U kunt elke telefoon gebruiken die geschikt is voor Bluetooth. De handsfree-carkit is geschikt voor Bluetooth telefoons van Sony Ericsson én van bijvoorbeeld Nokia, Motorola en Siemens.

Accessoires

De handsfree-carkit ondersteunt diverse accessoires die verkrijgbaar zijn:

- Geavanceerde muziekuitschakelfunctie HCE-16 – hiermee sluit u het geluid van de telefoon op de luidsprekers van de geluidsinstallatie van de auto aan.
- Microfoon met zwanenhals HCE-14 – hiermee brengt u de microfoon dicht bij uw mond.

Als u een telefoon van Sony Ericsson gebruikt met de handsfree-carkit, zijn de volgende accessoires beschikbaar:





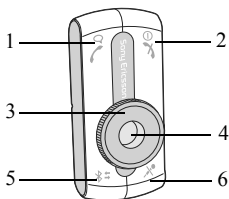

- Een speciale houder voor in de auto, bijvoorbeeld de HCH-38 voor de K700, samen met antennekabelaansluiting HCE-12 voor betere ontvangst van het mobiele netwerk.
- Aanstekeradapter CLA-11 – hiermee kunt u de telefoon opladen.

Instructies

De instructies in deze handleiding betreffen de toetsen op de handsfree-carkit en de telefoon. U kunt bijvoorbeeld de toets  op de handsfree-carkit of de toetsen op de telefoon gebruiken om een oproep te beantwoorden.

Overzicht van het bedieningspaneel



- 1  Bellen en oproepen beantwoorden.
- 2  In-/uitschakelen. Oproepen beëindigen en weigeren.
- 3  Volumeknop.
- 4  Kleurenidentificatie: vijf verschillende kleuren voor vijf telefoons.
- 5  Een telefoon selecteren. De handsfree-carkit aan een telefoon toevoegen. Een kleur selecteren.
- 6  De microfoon in-/uitschakelen.

Eerste gebruik

Voordat u de handsfree-carkit voor de eerste keer met een telefoon gebruikt, moet u het volgende controleren:



- de handsfree-carkit moet correct zijn aangesloten en zijn ingeschakeld;
- Bluetooth moet op uw telefoon zijn ingeschakeld;
- de handsfree-carkit moet aan de lijst apparaten in de telefoon zijn toegevoegd.

De handsfree-carkit toevoegen



Wanneer de handsfree-carkit aan de lijst met apparaten in de telefoon is toegevoegd, herkennen deze elkaar automatisch als bijvoorbeeld de autosleutel in het contact wordt gestoken.

U kunt een specifieke kleur kiezen voor elke telefoon die u met de handsfree-carkit gebruikt. U kunt ook een telefoon door een andere telefoon vervangen voor een bepaalde kleur. Een kleur die nog vrij is, wordt aangeduid door middel van het langzaam knipperende kleur-ID. Een kleur die al in gebruik is, wordt aangeduid door middel van een snel knipperend kleur-ID.

De handsfree-carkit aan een telefoon toevoegen:



- 1 Schakel de handsfree-carkit in.
- 2 Houd  ingedrukt totdat de kleur-ID knippert.
- 3 Druk meerdere malen op  om een kleur te selecteren.
- 4 Maak uw telefoon gebruiksklaar volgens de aanwijzingen in de handleiding van de telefoon. Het wachtwoord van de handsfree-carkit is 0000.

Een kleur-ID afstemmen

- 1 Houd  ingedrukt totdat de kleur-ID knippert.
- 2 Druk meerdere malen op  om een kleur te selecteren.
- 3 Draai aan de volumeknop om de kleur af te stemmen.
- 4 Houd  ingedrukt om de gekozen kleur op te slaan.

In- of uitschakelen

U kunt de handsfree-carkit in- of uitschakelen met de contactsleutel of met de toets , onafhankelijk van elkaar.

- Als het contact tijdens een gesprek wordt uitgeschakeld, wordt de handsfree-carkit automatisch uitgeschakeld als het gesprek is beëindigd.
- Als het contact uit is en de handsfree-carkit met de toets  is ingeschakeld, wordt de handsfree-carkit één minuut na de laatste handeling automatisch uitgeschakeld.
- Als de handsfree-carkit is uitgeschakeld met de toets , wordt een lopend gesprek naar de telefoon doorgeschakeld.

De handsfree-carkit in- of uitschakelen

Draai de contactsleutel om of houd  ingedrukt.

Dagelijks gebruik

Als u de handsfree-carkit aan de telefoon hebt toegevoegd, kunt u bellen via het bedieningspaneel van de handsfree-carkit, mits deze is ingeschakeld en binnen het bereik van de telefoon is, zonder massieve voorwerpen ertussenin.



Als u een Bluetooth accessoire gebruikt, moet de Bluetooth functie in de telefoon altijd ingeschakeld zijn.

Een telefoon selecteren

U kunt de handsfree-carkit met maximaal vijf telefoons gebruiken, die elk door middel van een kleur worden aangeduid.

De handsfree-carkit zoekt bij inschakelen automatisch naar telefoons, en begint daarbij met de laatst gebruikte telefoon.

Handmatig een telefoon selecteren

Druk meerdere malen op  totdat u de kleur-ID van uw telefoon ziet.

Iemand bellen



U kunt iemand bellen met behulp van het bedieningspaneel van de handsfree-carkit, met gesproken opdrachten of met de toetsen op de telefoon.

Als u gesproken opdrachten wilt gebruiken, moet u deze functie eerst inschakelen en gesproken opdrachten in de telefoon opnemen. Zie de handleiding van de telefoon voor instructies.



Iemand bellen met de telefoon

- 1 Gebruik de toetsen van de telefoon of het telefoonboek.
- 2 Beëindig het gesprek door op  te drukken.

Bellen met behulp van gesproken opdrachten

- 1 Druk op .
- 2 Als u de kiestoon hoort, geeft u op de gebruikelijke manier een gesproken opdracht.
- 3 Beëindig het gesprek door op  te drukken.

Een nummer opnieuw kiezen met de toets

- 1 Als u een nummer opnieuw wilt kiezen, houdt u  ingedrukt totdat u een beltoon hoort.
- 2 Beëindig het gesprek door op  te drukken.

Gesprekken beantwoorden

Als u een gesprek ontvangt, wordt de geluidsinstallatie van de auto automatisch uitgeschakeld. U kunt het gesprek beantwoorden met behulp van het bedieningspaneel of met de functie Automatisch beantwoorden. Zie de handleiding van de telefoon voor meer informatie over automatisch beantwoorden.



Een gesprek beantwoorden

Als de handsfree-carkit overgaat, drukt u op .

Een gesprek weigeren

Als de handsfree-carkit overgaat, drukt u op .

De microfoon uitschakelen

- 1 Druk tijdens een gesprek op  om de microfoon uit te schakelen. Als de microfoon is uitgeschakeld, hoort u een toon.
- 2 Druk nogmaals op  om het gesprek te hervatten.

Het volume regelen

U kunt het volume van de luidspreker en van de beltoon van de handsfree-carkit regelen. Bij de minimale en maximale volumestand hoort u een toon.

Het luidsprekervolume regelen

Draai tijdens een gesprek aan de volumeknop om het volume hoger of lager te zetten.

Het beltoonvolume regelen

Als u niet in gesprek bent, draait u aan de volumeknop om het beltoonvolume hoger of lager te zetten.

Geluid overzetten

Afhankelijk van het type telefoon dat u gebruikt, kunt u tijdens een gesprek het geluid van de telefoon naar de handsfree-carkit overzetten.

Het geluid naar de handsfree-carkit overzetten

Druk tijdens een gesprek op  op de handsfree-carkit.

Zie de gebruikershandleiding van de telefoon als u het geluid van de handsfree-carkit naar de telefoon wilt overzetten.

Problemen oplossen

In dit gedeelte komen enkele problemen aan de orde die u kunt tegenkomen als u de handsfree-carkit gebruikt.

Het lukt niet om de handsfree-carkit aan de lijst met apparaten in de telefoon toe te voegen

De Bluetooth functie in de telefoon moet ingeschakeld zijn. Uw telefoon moet zich tijdens deze procedure in de auto bevinden en de handsfree-carkit moet ingeschakeld zijn.

Controleer of er geen massief voorwerp tussen de telefoon en de handsfree-carkit staat.

Ik krijg geen verbinding tussen de telefoon en de handsfree-carkit

De handsfree-carkit heeft mogelijk verbinding met een ander Bluetooth apparaat. Selecteer uw kleur-ID handmatig, Zie Een telefoon selecteren op pagina 53.

Mogelijk heeft uw telefoon verbinding met een ander Bluetooth apparaat, zoals een headset. Verbreek de verbinding met het andere Bluetooth apparaat.

U hebt mogelijk een ander handsfree-apparaat aan de lijst met apparaten in de telefoon toegevoegd. Sommige telefoons kunnen slechts verbinding hebben met één apparaat op de lijst. Zie de handleiding van de telefoon voor instructies.

De verbinding is onderbroken

Als de verbinding tussen de telefoon en de handsfree-carkit wordt onderbroken, hoort u een korte toon. Probeer de apparaten weer met elkaar in verbinding te brengen door op  te drukken.



De handsfree-carkit met een headset gebruiken

Zie de gebruikershandleiding van de telefoon voor instructies over het gebruik van uw telefoon met verschillende Bluetooth apparaten.

De standaardinstellingen van de handsfree-carkit instellen

Het is mogelijk dat u de standaardinstellingen van de telefoon weer wilt instellen.

De standaardinstellingen van de handsfree-carkit instellen

- 1 Schakel de handsfree-carkit in.
- 2 Houd  ingedrukt totdat de kleur-ID knippert en u een lange, hoge toon hoort.
- 3 Houd  ingedrukt totdat u een lange, hoge toon hoort.
- 4 De handsfree-carkit is nu weer op de standaardinstellingen ingesteld.

Sommige handsfree-functies werken niet

Als u merkt dat u niet alle functies van de handsfree-carkit kunt gebruiken, moet u in de gebruikershandleiding nalezen of uw telefoon deze functie wel ondersteunt. U kunt ook contact opnemen met een servicepartner van Sony Ericsson. Meer informatie over ondersteuning en gebruikershandleidingen voor mobiele telefoons van Ericsson en Sony Ericsson vindt u op www.SonyEricsson.com/support.

Installatie

De Bluetooth handsfree-carkit HCB-300 bestaat uit de volgende onderdelen:

- elektronicakastje met klittenband (1);
- externe luidspreker (2);
- bedieningspaneel met plakstrip (3);
- microfoon (4);
- kabels (voedingskabels, startdetectiekabel, kabel voor de muziekuitschakelfunctie);
- gebruikershandleiding.

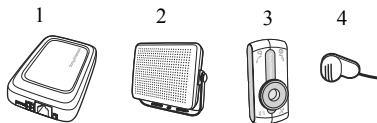

Zorg ervoor dat alle apparatuur van de handsfree-carkit op een veilige plaats wordt geïnstalleerd. Als uw auto is uitgerust met een airbag, moet u controleren of de handsfree-apparatuur de werking van deze veiligheidsvoorziening niet hindert.



De handsfree-carkit moet worden geïnstalleerd door een erkend technicus.

De installatieprocedure

- 1** Haal de accuklemmen van de accu.
- 2** Plaats het elektronicakastje onder het dashboard van de auto. Zie ook het installatieschema op pagina 2. Het is raadzaam de bovenkant van het elektronicakastje in de richting van de bestuurder te plaatsen en te zorgen dat er geen metalen voorwerpen tussen het kastje en de bestuurder zijn. Bevestig het elektronicakastje met het meegeleverde klittenband.
 - Sluit de samengebundelde voedingskabels (rood en zwart), de kabel van de muziekuitschakelfunctie (geel) en de startdetectiekabel (blauw) aan op het elektronicakastje 12V/DC.
- 3** Sluit de zwarte voedingskabel aan op de minpool van de accu. Sluit de rode voedingskabel (met de ingebouwde zekering) op de positieve pool van de accu aan. De auto moet zijn uitgerust met een accu van 12 volt. Andere voltages kunnen de apparatuur beschadigen.
- 4** Sluit de gele kabel voor de muziekuitschakelfunctie aan op de stereo-installatie in de auto. Zie A op het installatieschema op pagina 2.
- 5** Sluit de blauwe startdetectiekabel aan op de ontsteking van de auto. Zie B op het installatieschema op pagina 2.
- 6** Plaats de microfoon op een vast deel van het interieur van de auto, het liefst in het midden boven de voorruit. Zorg dat de microfoon op de bestuurder en weg van de luidspreker(s) is gericht. Plaats de microfoon ook weg van luchtstromen zoals ramen en ventilatie. Controleer of de kabel lang genoeg is om het elektronicakastje te bereiken. Sluit de microfoon aan op het elektronicakastje 2.
- 7** Plaats de luidspreker op een afstand van ten minste 50 cm van de microfoon. Controleer of de kabel lang genoeg is om het elektronicakastje te bereiken. Sluit de externe luidspreker aan op het elektronicakastje 3.

- 8 Kies een geschikte locatie voor het bedieningspaneel op het dashboard van de auto. De bestuurder van de auto moet de toetsen van het bedieningspaneel vanuit de normale zithouding kunnen bereiken. Controleer of de kabel lang genoeg is om het elektronikakastje te bereiken. Verwijder de plakstrip van het bedieningspaneel. Plaats het bedieningspaneel op de gekozen locatie. Sluit het bedieningspaneel aan op het elektronikakastje .
- 9 Sluit de accuklemmen weer aan op de accu.

Een geavanceerde muziekuitschakelfunctie op de handsfree-carkit installeren



U kunt de geavanceerde muziekuitschakelfunctie los kopen.

- 1 Haal de accuklemmen van de accu.
- 2 Zie het installatieschema op pagina 3. Ga verder met stap 2-4 van de instructies bij “De installatieprocedure” op pagina 58.

- 3 Knip de gele kabel voor de muziekuitschakelfunctie door: deze is niet nodig met een geavanceerde muziekuitschakelfunctie. Zie A op het installatieschema op pagina 3.
- 4 Sluit de blauwe startdetectiekabel aan op de ontsteking van de auto. Zie B op het installatieschema op pagina 3.
- 5 Sluit het bruine uiteinde van de kabel voor de geavanceerde muziekuitschakelfunctie aan op de luidsprekers van de geluidsinstallatie in de auto.
- 6 Sluit de zwarte en gele uiteinden van de kabel voor de geavanceerde muziekuitschakelfunctie aan op de geluidsinstallatie in de auto.
- 7 Ga verder met stap 8-9 bij “De installatieprocedure” op pagina 58.

Aanvullende informatie

Veilig en efficiënt gebruik



Lees deze informatie voordat u de Bluetooth handsfree-carkit in gebruik neemt.

Door wijzigingen of veranderingen aan te brengen in deze Bluetooth handsfree-carkit die niet nadrukkelijk door Sony Ericsson zijn goedgekeurd, bent u mogelijk niet meer gemachtigd om de apparatuur te bedienen. Controleer of er uitzonderingen zijn vanwege nationale voorschriften of beperkingen inzake het gebruik van Bluetooth apparatuur voordat u dit product gebruikt.

Productonderhoud

- Stel het product niet bloot aan vloeistoffen, vocht of damp.
- Stel het product niet bloot aan extreem hoge of lage temperaturen.
- Zorg dat het product niet in aanraking komt met brandende kaarsen, sigaretten, sigaren of open vuur en dergelijke.
- Laat het product niet vallen, gooi niet met het product en buig het niet. Onvoorzichtige behandeling kan schade aan het product tot gevolg hebben.
- Gebruik uitsluitend de originele accessoires van Sony Ericsson of Ericsson die bedoeld zijn voor gebruik in combinatie met dit product. Het gebruik van niet-originele accessoires kan verlies van prestaties, beschadiging van het product, brand, een elektrische schok of persoonlijk letsel tot gevolg hebben. Productgebreken die door het gebruik van niet-originele accessoires zijn veroorzaakt, worden niet door de garantie gedekt.

- Probeer het product niet uit elkaar te halen. Het product bevat geen componenten die door de consument kunnen worden onderhouden of vervangen. Alleen servicepartners van Sony Ericsson mogen het product aan een servicebeurt onderwerpen.
- Laat het product niet in een stoffige en vuile omgeving liggen. Gebruik slechts een zachte, vochtige doek om het product schoon te maken.
- Als u het product een tijdje niet gebruikt, bewaart u het op een droge, stofvrije plaats waar geen extreme temperaturen voorkomen.
- Koppel de eenheid los van de voeding voordat u deze reinigt om de kans op elektrische schokken te verkleinen.

Installatie

De Bluetooth handsfree-carkit moet worden geplaatst door een erkend installateur. Vraag uw autodealer om informatie over professionele installateurs. U wordt aangeraden de Bluetooth handsfree-carkit te laten installeren onder het dashboard van de auto. Het bedieningspaneel van de Bluetooth handsfree-carkit moet op het dashboard van de auto worden gemonteerd, zodat de toetsen gemakkelijk zijn te bedienen vanuit de bestuurderspositie. Sommige autofabrikanten vragen u een externe antenne voor de telefoon te gebruiken. Vraag na bij een vertegenwoordiger van de fabrikant van uw auto of alle apparatuur voor de Bluetooth handsfree-carkit, inclusief de extra accessoires, op een veilige plaats zijn gemonteerd. Als uw auto is uitgerust met een airbag, moet u controleren of de handsfree-apparatuur de werking van deze veiligheidsvoorziening niet hindert. De Bluetooth handsfree-apparatuur is ontworpen voor gebruik in auto's met een 12-volts elektrisch systeem. Andere voltages kunnen de apparatuur beschadigen.

Blootstelling aan radiofrequentie

Uw *Bluetooth* handsfree-carkit is een radiozender en -ontvanger. Wanneer u de headset bedient, communiceert deze met een mobiel apparaat dat is uitgerust met *Bluetooth* door radiogolven met elektromagnetsiche velden (microgolven) in het frequentiebereik van 2400 tot 2500 MHz te verzenden en te ontvangen. Het uitgangsvermogen van de radiozender is laag, 0,001 watt. Uw *Bluetooth* handsfree-carkit voldoet aan de richtlijnen voor blootstelling aan radiofrequentie die door de nationale overheden en internationale gezondheidsorganisaties zijn opgesteld wanneer u de headset met een compatibele mobiele telefoon van Sony Ericsson of Ericsson gebruikt.

Autorijden

Ga na welke wetten en voorschriften er gelden voor het gebruik van mobiele telefoons en handsfree-apparatuur in de landen waar u met uw auto rijdt. Houd uw aandacht bij het verkeer en ga als de situatie dit vereist van de weg af en parkeer voordat u een nummer kiest of een gesprek aanneemt. Sommige elektronische systemen (geluidsinstallatie, beveiligingsapparatuur) in auto's kunnen worden beïnvloed door energie van radiofrequentie. Vraag nog eens bij een vertegenwoordiger van uw autofabrikant na of uw mobiele telefoon of *Bluetooth* handsfree-carkit geen negatieve gevolgen zullen hebben voor de elektronische systemen in uw auto.

Elektronische apparatuur

De meeste moderne elektronische apparatuur is bestand tegen energie van radiofrequentie. Bepaalde elektronische apparatuur is dit echter niet en daarom:

Gebruik uw *Bluetooth* handsfree-carkit niet in de buurt van medische apparatuur zonder daarvoor toestemming te vragen. Als u persoonlijke, medische apparaten gebruikt, bijvoorbeeld een pacemaker of een gehoorapparaat, lees dan de gebruikershandleiding van uw mobiele telefoon voor meer informatie.

Gebieden waar explosieven worden gebruikt

Schakel alle elektronische apparaten uit in gebieden waar explosieven worden gebruikt of in gebieden waar ***Tweewegradio uitschakelen*** staat om te voorkomen dat storingen optreden. Bouwbedrijven maken vaak gebruik van radiografisch bestuurd afstandsbedieningen om explosieven tot ontploffing te brengen.

Omgevingen met potentieel explosiegevaar

Schakel uw elektrische apparaat uit in een omgeving waarin potentieel explosiegevaar bestaat. Het komt zelden voor, maar uw elektronische apparaat kan vonken afgeven. Vonken kunnen in dergelijke omgevingen een explosie of brand veroorzaken. Dit kan lichamelijk letsel of zelfs de dood tot gevolg hebben. Omgevingen met potentieel explosiegevaar zijn vaak, maar niet altijd, duidelijk aangegeven.

Kinderen

Laat kinderen niet met uw *Bluetooth* handsfree-carkit spelen omdat deze kleine onderdelen bevat die kunnen losraken en kinderen erin kunnen stikken.

Alarmnummers



BELANGRIJK!

Deze *Bluetooth* handsfree-carkit en het elektronische apparaat dat is aangesloten op de handsfree werken met radiosignalen, cellulaire netwerken en landlijnnetwerken en door de gebruiker geprogrammeerde functies, die niet onder alle omstandigheden een verbinding garanderen. U moet dan ook nooit uitsluitend en alleen vertrouwen op een elektronisch apparaat voor essentiële communicatie (bijvoorbeeld voor het inroepen van medische hulp in noodgevallen). Als u wilt bellen of telefonisch bereikbaar wilt zijn voor anderen, moeten de handsfree-carkit en het elektronische apparaat dat is aangesloten op de handsfree-carkit, ingeschakeld zijn en zich in een gebied bevinden waarin de signaalsterkte voldoende is om contact te maken met een mobiel netwerk. Het kan zijn dat noodoproepen bij een aantal cellulaire netwerken of bij gebruik van bepaalde netwerkdiensten en/of telefoonfuncties niet mogelijk zijn. Voor meer informatie kunt u terecht bij uw plaatselijke serviceprovider.

Beperkte garantie

Sony Ericsson Mobile Communications AB (Sony Ericsson), S-221 88 Lund, Zweden garandeert voor de duur van één (1) jaar dat dit product vrij is van ontwerp-, materiaal- en fabricagefouten op het moment dat de consument dit product aanschaf, afhankelijk van de vervulling van de voorwaarden van deze beperkte garantie. Als uw product moet worden gerepareerd en de reparatie onder de garantie valt, retourneert u het product naar de leverancier van wie u het product hebt gekocht of neemt u contact op met het

plaatselijke Sony Ericsson Customer Care Center (de klantenservice van Sony Ericsson) voor meer informatie.

Wat wij doen

Als dit product tijdens de garantieperiode als gevolg van materiaal- of fabricagefouten defect raakt terwijl u het product op een normale manier gebruikt en verzorgt, zullen de door Sony Ericsson gemachtigde leveranciers of servicepartners het product repareren dan wel vervangen in overeenstemming met de voorwaarden die hierna worden vermeld.

Voorwaarden

- 1 De garantie is alleen geldig indien de originele kwitantie die door de leverancier aan de oorspronkelijke koper is afgegeven met daarop de aankoopdatum en het serienummer, wordt overlegd samen met het product dat moet worden gerepareerd of vervangen. Sony Ericsson behoudt zich het recht voor om onderhoud uit hoofde van de garantie te weigeren indien deze gegevens zijn verwijderd of gewijzigd na de oorspronkelijke aanschaf van het product bij de leverancier.
- 2 Als Sony Ericsson het product repareert of vervangt, geldt de resterende garantieperiode of gedurende negentig (90) dagen vanaf de datum van de reparatie, als dat langer is, voor het gerepareerde of vervangende product. Reparatie of vervanging kan door middel van functioneel equivalente soortgelijke producten plaatsvinden. Vervangen onderdelen worden eigendom van Sony Ericsson.
- 3 Deze garantie is niet van toepassing op tekortkomingen van het product ten gevolge van normale slijtage, misbruik (inclusief maar niet beperkt tot gebruik op een andere dan de normale en gebruikelijke wijze conform de instructies voor gebruik en onderhoud van het product), ongevallen,

wijziging of aanpassing, calamiteiten, of schade ten gevolge van vloeistoffen.

- 4 Productgebreken die veroorzaakt zijn voor verkeerde reparaties, wijzigingen of service door een persoon die niet door Sony-Ericsson is erkend, vallen niet onder de garantie.
- 5 De installatie van het product in de auto valt niet onder deze garantie.
- 6 Als er wordt geknoeid met een van de zegels op dit product, is de garantie niet meer geldig.
- 7 ER ZIJN GEEN EXPLICIETE GARANTIES VAN TOEPASSING, HETZIJ SCHRIFTELIJK HETZIJ MONDELING, DAN DEZE GEDRUKTE BEPERKTE GARANTIE. ALLE IMPLICIETE GARANTIES, DAARONDER BEGREPEN MAAR NIET BEPERKT TOT IMPLICIETE GARANTIES OF VERKOOPBAARHEID OF GESCHIKTHEID VOOR EEN BEPAALD DOEL, WORDEN BEPERKT DOOR DE DUUR VAN DEZE BEPERKTE GARANTIE. SONY ERICSSON OF HAAR LEVERANCIERS ZULLEN IN GEEN GEVAL AANSPRAKELIJK ZIJN VOOR INDIRECTE SCHADE OF GEVOLGSCHADE VAN WELKE AARD DAN OOK, DAARONDER BEGREPEN MAAR NIET BEPERKT TOT WINSTDERVING EN/OF BEDRIJFSSTAGNATIE.

In sommige landen/staten is de uitsluiting of beperking van incidentele schade, vervolgschade of de beperking van de duur van impliciete garanties niet toegestaan. De voorgaande beperkingen en uitsluitingen zijn dus mogelijk niet op u van toepassing. Deze garantie is niet van invloed op de wettelijke rechten van de consument onder het toepasselijke nationale recht, noch op de rechten van de consument ten opzichte van de leveranciers, die voortvloeien uit een verkoop- of inkoopcontact.

Ondersteunde Bluetooth functies

Dit product ondersteunt het headset-profiel en het handsfree-profiel.

Русский

Введение 65

Первое включение 67

Использование 68

Устранение неполадок 71

Дополнительная информация 75

Declaration of conformity 124

Sony Ericsson HCB-300

Вторая редакция (июль 2004 г.)

Данное руководство опубликовано компанией Sony Ericsson Mobile Communications AB без каких-либо обязательств. Компания Sony Ericsson Mobile Communications AB оставляет за собой право без дополнительного уведомления вносить в данное руководство изменения, связанные с совершенствованием оборудования и программного обеспечения, а также при обнаружении неточностей и опечаток. Все эти изменения будут внесены в новую редакцию руководства.

С сохранением всех прав.

©Sony Ericsson Mobile Communications AB, 2004

Номер публикации: LZT 108 6827/2 R3A

Некоторые из услуг, рассматриваемых в данном руководстве, предоставляются не всеми сетями. *Это также относится и к международному номеру вызова службы экстренной помощи системы GSM (112).*

Дополнительную информацию об использовании конкретных услуг можно получить у провайдера или оператора сотовой сети.

Наименование и логотип *Bluetooth* принадлежат корпорации Bluetooth SIG и используются корпорацией Sony Ericsson в соответствии с лицензионным соглашением.

Введение

Автомобильный комплект громкой связи Bluetooth™



НСВ-300 предназначен для использования в автомобиле и обеспечивает безопасный и удобный способ отправки и приема телефонных вызовов при управлении автомобилем. Перед использованием автомобильного комплекта громкой связи прочитайте разделы *Рекомендации по эффективной и безопасной эксплуатации* и *Ограниченная гарантия* данного руководства.

Как пользоваться автомобильным комплектом громкой связи?

При включении зажигания автомобиля автомобильный комплект громкой связи распознает мобильный телефон и автоматически устанавливает соединение с ним. После этого устройства готовы для отправки и приема телефонных вызовов. С автомобильным комплектом громкой связи можно использовать до пяти телефонов.



Монтаж автомобильного комплекта громкой связи должен выполнять квалифицированный специалист. Информацию о сервисных центрах можно получить у дилера автомобильной компании. См. раздел “Установка” на стр. 72.

Какие телефоны можно использовать с автомобильным комплектом громкой связи?

Можно использовать любые телефоны, поддерживающие функцию Bluetooth. Автомобильный комплект громкой связи совместим с телефонами Sony Ericsson, а также с телефонами других изготовителей, например, Nokia, Motorola и Siemens.

Аксессуары

Автомобильный комплект громкой связи может работать с различными аксессуарами, расширяющими его функциональные возможности:

- Усовершенствованный блок сопряжения с аудиосистемой HSE-16 – позволяет воспроизводить речевой сигнал из телефона через автомобильные громкоговорители.

- Микрофон на гибком штативе HSE-14 – позволяет расположить микрофон ближе к водителю.

Для использования автомобильного комплекта громкой связи вместе с телефоном Sony Ericsson предлагаются следующие аксессуары:





- Специальный автомобильный держатель, например, HCH-38 для телефонов K700, – совместно с антенным разъемом HSE-12 повышает качество приема сигнала сотовой сети.
- Автомобильное зарядное устройство CLA-11 – для зарядки аккумулятора телефона.

Инструкции

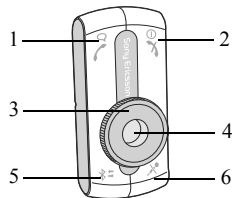
В инструкциях данного руководства используются как кнопки автомобильного комплекта, так и клавиши телефона. Например, ответить на телефонный вызов можно, нажав кнопку  автомобильного комплекта или соответствующую клавишу телефона.

Пульт управления



- 1  Посылка вызовов и ответ на вызовы.
- 2  Включение/выключение. Завершение и отклонение вызовов.
- 3 Регулятор громкости.
- 4 Цветовой индикатор (пять цветов для обозначения подключаемых телефонов).
- 5  Выбор телефона. Добавьте автомобильный комплект в список устройств в телефоне. Выберите цвет.
- 6  Отключение/включение микрофона.

Первое включение

Для подключения телефона к автомобильному комплекту громкой связи требуется следующее:



- Автомобильный комплект правильно установлен в автомобиль и включен.
- В телефоне включена функция Bluetooth.
- Автомобильный комплект добавлен в список устройств телефона.

Добавление автомобильного комплекта громкой связи



После добавления автомобильного комплекта в список устройств телефона два устройства автоматически распознают друг друга, например, при включении зажигания автомобиля.

Для каждого телефона, используемого с автомобильным комплектом, можно выбрать свой цветовой код. Телефон, назначенный для определенного цвета, можно заменить на другой телефон. Свободный цвет – цветовой индикатор мигает с низкой частотой. Цвет, назначенный для какого-либо телефона, – цветовой индикатор мигает с высокой частотой.

Для добавления автомобильного комплекта в список устройств телефона



- 1 Включите автомобильный комплект громкой связи.
- 2 Нажмите клавишу  и удерживайте ее нажатой до тех пор, пока цветовой индикатор не начнет мигать.
- 3 Нажимая клавишу , выберите цвет.
- 4 Подготовьте телефон в соответствии с инструкциями, приведенными в руководстве по эксплуатации телефона. Значение кода доступа автомобильного комплекта 0000.

Для настройки цвета индикатора

- 1 Нажмите клавишу  и удерживайте ее нажатой до тех пор, пока цветовой индикатор не начнет мигать.
- 2 Нажимая клавишу , выберите цвет.
- 3 Для настройки цвета вращайте регулятор громкости.
- 4 Нажмите и удерживайте нажатой клавишу  для сохранения цвета.

Включение и выключение

Автомобильный комплект громкой связи включается и выключается вместе с зажиганием автомобиля либо с помощью клавиши  (независимо друг от друга).

- Если зажигание выключено во время телефонного разговора, автомобильный комплект громкой связи автоматически выключится после завершения вызова.
- Если зажигание автомобиля выключено, а автомобильный комплект громкой связи включен с помощью клавиши , автомобильный комплект автоматически выключится по истечении одной минуты бездействия.
- Если автомобильный комплект громкой связи выключен с помощью клавиши , активный вызов будет переведен на телефон.

Включение и выключение автомобильного комплекта громкой связи

Включите зажигание автомобиля или нажмите и удерживайте нажатой клавишу .

Использование

После того как автомобильный комплект громкой связи добавлен в список устройств телефона, посылка и прием телефонных вызовов возможны с пульта управления автомобильного комплекта при условии, что он включен, телефон находится в зоне радиовидимости, а между устройствами отсутствуют препятствия.



При использовании аксессуаров Bluetooth в телефоне должна быть включена функция Bluetooth.

Выбор телефона

С автомобильным комплектом громкой связи можно использовать до пяти телефонов, каждый из которых представлен определенным цветом.

При включении автомобильного комплекта автоматически выполняется поиск телефонов в порядке, обратном порядку их подключения.

Для выбора телефона вручную

Нажимайте клавишу \star до тех пор, пока цвет индикатора не будет соответствовать требуемому телефону.

Посылка вызовов

Посылка вызовов возможна с пульта управления автомобильного комплекта, с помощью функции набора номера голосом, а также из телефона.

Для набора номера голосом необходимо предварительно включить функцию набора номера голосом и записать голосовые команды в телефон. См. руководство по эксплуатации телефона.

Для посылки вызова из телефона

- 1 Используйте клавиатуру телефона или телефонную книгу как обычно.
- 2 Для завершения вызова нажмите клавишу λ .

Для посылки вызова с помощью функции набора номера голосом

- 1 Нажмите ζ .
- 2 Услышав тональный сигнал, произнесите команду набора голосом, как обычно.
- 3 Для завершения вызова нажмите клавишу λ .

Для повторного набора номера с помощью клавиши ζ

- 1 Для повторного набора номера нажмите клавишу ζ и удерживайте ее нажатой до тех пор, пока не услышите сигнал.
- 2 Для завершения вызова нажмите клавишу λ .

Ответ на вызовы

При поступлении входящего вызова автоматически отключается звук автомобильной аудиосистемы. Прием вызова возможен с пульта управления автомобильного комплекта либо в режиме автоматического ответа на вызов. Информация о функции автоматического ответа приведена в руководстве по эксплуатации телефона.



Для ответа на вызов

Услышав сигнал вызова, нажмите клавишу .

Для отклонения вызова

Услышав сигнал вызова, нажмите клавишу .

Для отключения микрофона

- 1 Для отключения микрофона нажмите  во время разговора. Отключение микрофона сопровождается тональным сигналом.
- 2 Для продолжения разговора нажмите  еще раз.

Регулировка громкости

Предусмотрена возможность отдельной регулировки громкости громкоговорителя автомобильного комплекта и громкости сигнала вызова. При достижении минимального или максимального уровня громкости подается тональный сигнал.

Для изменения громкости громкоговорителя

Для увеличения или уменьшения уровня громкости вращайте регулятор громкости во время разговора.

Для изменения громкости сигнала вызова

Для увеличения или уменьшения уровня громкости сигнала вызова вращайте регулятор громкости в режиме ожидания (не во время разговора).

Переключение звука

Во многих моделях телефонов предусмотрена функция переключения звукового сигнала с телефона на автомобильный комплект громкой связи во время разговора.

Для переключения звука на автомобильный комплект

Во время разговора нажмите клавишу  на пульте управления автомобильного комплекта.

Инструкции по переключению звукового сигнала из автомобильного комплекта на телефон приведены в руководстве по эксплуатации телефона.

Устранение неполадок

В этом разделе приведено описание неполадок, которые могут возникнуть при эксплуатации автомобильного комплекта громкой связи.

Не удается добавить автомобильный комплект в список устройств телефона

В телефоне должна быть включена функция Bluetooth. Во время выполнения процедуры телефон должен находиться внутри автомобиля, а автомобильный комплект должен быть включен. Между телефоном и автомобильным комплектом не должно быть массивных предметов.

Нет связи между телефоном и автомобильным комплектом

Автомобильный комплект подключен к другому устройству Bluetooth. Выберите требуемый цветовой код вручную, см. раздел “Выбор телефона” на стр. 68.

Телефон подключен к другому устройству Bluetooth, например, к минигарнитуре. Отключите другое устройство Bluetooth.

В список устройств телефона добавлено другое устройство громкой связи. В список устройств некоторых телефонов можно включить только одно устройство громкой связи. См. руководство по эксплуатации телефона.

Соединение прерывается

При нарушении соединения между телефоном и автомобильным комплектом громкой связи подается короткий звуковой сигнал. Попробуйте восстановить соединение, нажав клавишу .



Использование минигарнитур и автомобильного комплекта громкой связи

Информация о работе телефона с несколькими устройствами Bluetooth приведена в руководстве по эксплуатации телефона.

Восстановление настроек автомобильного комплекта громкой связи

В некоторых случаях может потребоваться восстановить стандартные настройки автомобильного комплекта громкой связи.

Для восстановления настроек автомобильного комплекта

- 1 Включите автомобильный комплект громкой связи.
- 2 Нажмите клавишу  и удерживайте ее нажатой до тех пор, пока цветовой индикатор не начнет мигать, при этом подается длинный высокий сигнал.
- 3 Нажмите клавишу  и удерживайте ее нажатой до тех пор, пока не услышите длинный высокий сигнал.
- 4 Настройки автомобильного комплекта восстановлены.

Не работают некоторые функции автомобильного комплекта громкой связи

Если некоторые функции автомобильного комплекта громкой связи не работают, выясните в руководстве по эксплуатации телефона, поддерживает ли телефон эти функции. Можно также обратиться в сервисный центр Sony Ericsson. Информацию о поддержке пользователей, а также руководства по эксплуатации мобильных телефонов Ericsson и Sony Ericsson можно найти в сети Интернет по адресу www.SonyEricsson.com/support.

Установка

Автомобильный комплект громкой связи Bluetooth HCB-300 содержит:

- электронный блок с фиксирующей лентой (1);
- внешний громкоговоритель (2);
- пульт управления с клейкой лентой (3);
- микрофон (4);
- кабели (питания, датчика включения зажигания, отключения звука радиоприемника);
- руководство по эксплуатации.

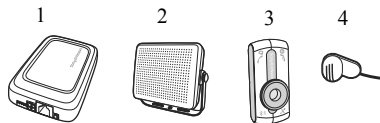

При установке компонентов автомобильного комплекта необходимо соблюдать требования безопасности. Если автомобиль укомплектован системой подушек безопасности, убедитесь

в том, что оборудование громкой связи не создает помех в работе этой системы.





Монтаж автомобильного комплекта громкой связи должен выполнять квалифицированный специалист.

Для установки автомобильного комплекта громкой связи

- 1 Отключите аккумулятор автомобиля.
- 2 Установите электронный блок под приборной панелью автомобиля. См. также монтажную схему на стр. 2. Рекомендуются расположить электронный блок таким образом, чтобы его верхняя сторона была обращена к водителю и чтобы между водителем и электронным блоком не было металлических элементов. Электронный блок крепится с помощью фиксирующей ленты, прилагаемой к комплекту.
 - ▶ Подсоедините жгут проводов (питание – красный и черный, отключение звука радиоприемника – желтый, датчик включения зажигания – синий) к электронному блоку (12V/DC).

- 3 Подсоедините черный провод питания (отрицательный) к шасси автомобиля. Подсоедините красный провод питания со встроенным предохранителем к положительной клемме аккумулятора автомобиля. Обратите внимание на то, что подключение к источнику питания, напряжение которого отличается от 12 В, может стать причиной повреждения оборудования.
- 4 Подсоедините желтый провод отключения звука к автомобильному радиоприемнику (поз. А на монтажной схеме на стр. 2).
- 5 Подсоедините синий провод датчика включения зажигания к цепи зажигания автомобиля (поз. В на монтажной схеме на стр. 2).

- 6 Закрепите микрофон на жестком элементе салона автомобиля (желательно над лобовым стеклом по центру). Направьте микрофон на водителя, но не в сторону громкоговорителя. Микрофон должен находиться в стороне от воздушных потоков (например, из окна или из системы вентиляции салона). Убедитесь в том, что длины кабеля достаточно для подключения к электронному блоку. Подключите микрофон к электронному блоку ().
- 7 Установите громкоговоритель на расстоянии не менее 50 см от микрофона. Убедитесь в том, что длины кабеля достаточно для подключения к электронному блоку. Подключите внешний громкоговоритель к электронному блоку ().
- 8 Выберите на приборной панели подходящее место для пульта управления. Клавиши пульта управления должны быть легко доступны из обычного положения водителя. Убедитесь в том, что длины кабеля достаточно для подключения к электронному блоку. Отделите клейкую ленту от пульта управления. Закрепите пульт управления в выбранном положении. Подключите пульт управления к электронному блоку ().
- 9 Подключите аккумулятор автомобиля.

Для подсоединения усовершенствованного блока сопряжения с аудиосистемой к автомобильному комплекту громкой связи



Усовершенствованный блок сопряжения с аудиосистемой можно приобрести отдельно.

- 1 Отключите аккумулятор автомобиля.
- 2 См. монтажную схему на стр. 3. Выполните операции 2-4 из раздела “Для установки автомобильного комплекта громкой связи” на стр. 73.

- 3 Обрежьте желтый провод отключения звука, так как этот провод не требуется при использовании усовершенствованного блока сопряжения с аудиосистемой (поз. А на монтажной схеме на стр. 3).
- 4 Подсоедините синий провод датчика включения зажигания к цепи зажигания автомобиля (поз. В на монтажной схеме на стр. 3).
- 5 Подсоедините коричневый провод усовершенствованного блока сопряжения с аудиосистемой к громкоговорителям автомобильной стереосистемы.
- 6 Подсоедините черный и желтый провода усовершенствованного блока сопряжения с аудиосистемой к автомобильному радиоприемнику.
- 7 Выполните операции 8-9 из раздела “Для установки автомобильного комплекта громкой связи” на стр. 73.

Дополнительная информация

Рекомендации по эффективной и безопасной эксплуатации



Прочитайте приведенную ниже информацию перед использованием автомобильного комплекта громкой связи Bluetooth.

Изменения и модификации автомобильного комплекта громкой связи *Bluetooth*, в явном виде не утвержденные корпорацией Sony Ericsson, являются основанием для запрета эксплуатации оборудования. Перед использованием *Bluetooth* убедитесь в том, что применение этой технологии не подпадает под местные административные требования или ограничения.

Уход за изделием

- Не подвергайте изделие воздействию жидкости и влаги.
- Не подвергайте изделие воздействию чрезмерно высоких или низких температур.
- Не размещайте изделие рядом с горящими свечами, сигаретами, сигарами и открытым пламенем.
- Не роняйте и не пытайтесь изогнуть изделие: небрежное обращение с изделием может привести к его повреждению.
- Используйте только аксессуары, изготовленные компанией Sony Ericsson или Ericsson и предназначенные специально для данного изделия. Использование аксессуаров других изготовителей может привести к нарушению нормальной работы или

повреждению изделия, возгоранию, поражению электрическим током и травмам. Гарантия не распространяется на неисправности, возникшие в результате использования аксессуаров других изготовителей.

- Не пытайтесь разобрать изделие. Изделие не содержит деталей, которые могут быть отремонтированы самостоятельно. Работы по обслуживанию должны производиться только в сервисных центрах, уполномоченных компанией Sony Ericsson.
- Храните изделие в чистом непыльном месте. Для очистки изделия пользуйтесь мягкой тканью.
- Если изделие не используется длительное время, храните его в сухом и чистом месте при умеренной температуре.
- Во избежание поражения электрическим током перед чисткой блока питания отключите его от сети.

Установка

Обратите внимание! Монтаж автомобильного комплекта громкой связи *Bluetooth* должен выполнять квалифицированный специалист. Информацию о сервисных центрах можно получить у дилера автомобильной компании. Рекомендуется устанавливать автомобильный комплект громкой связи *Bluetooth* под приборной панелью автомобиля. Пульт управления автомобильного комплекта громкой связи *Bluetooth* следует установить на приборной панели автомобиля таким образом, чтобы клавиши пульта были легко доступны из обычного положения водителя. Некоторые изготовители автомобилей требуют установки внешней антенны. Проконсультируйтесь в представительстве изготовителя автомобиля и убедитесь в том, что все

компоненты автомобильного комплекта громкой связи *Bluetooth*, а также дополнительные аксессуары установлены в безопасном месте. Если автомобиль укомплектован системой подушек безопасности, убедитесь в том, что оборудование громкой связи не создает помех в работе этой системы. Автомобильный комплект громкой связи *Bluetooth* предназначен для установки в автомобиле с 12-вольтовой электросистемой. При подключении к источнику питания с другим напряжением возможно повреждение оборудования.

Воздействие радиочастотной энергии

Автомобильный комплект громкой связи *Bluetooth* содержит радиопередатчик и радиоприемник. Во включенном состоянии он принимает от мобильного устройства *Bluetooth* и передает в него радиочастотные (РЧ) сигналы в диапазоне 2400-2500 МГц. Выходная мощность передатчика очень мала и составляет 0,001 Вт. Автомобильный комплект громкой связи *Bluetooth* сконструирован таким образом, чтобы при работе с любым совместимым мобильным телефоном Sony Ericsson или Ericsson не превышались предельные уровни облучения радиочастотной энергией, установленные государственными органами и международными организациями здравоохранения.

Управление автомобилем

Ознакомьтесь с местными законами и правилами использования мобильных телефонов и оборудования громкой связи. Сосредоточьтесь на управлении автомобилем; если позволяют условия движения, перед ответом на вызов или посылкой вызова остановите

автомобиль. Радиочастотное излучение может воздействовать на некоторые электронные системы автомобиля, например, аудиосистему и оборудование обеспечения безопасности. Свяжитесь с представителем изготовителя автомобиля и удостоверьтесь в том, что мобильный телефон или автомобильный комплект громкой связи *Bluetooth* не нарушат работу каких-либо систем автомобиля.

Электронные устройства

Большинство современных электронных устройств защищено от воздействия радиочастотного излучения. Тем не менее, излучение мобильных телефонов может влиять на работу некоторых устройств.

Не пользуйтесь автомобильным комплектом громкой связи *Bluetooth* рядом с медицинским оборудованием без разрешения персонала. Если вы пользуетесь персональными медицинскими приборами, например, кардиостимулятором или слуховым аппаратом, ознакомьтесь с соответствующим разделом руководства по эксплуатации мобильного телефона.

Районы проведения взрывных работ

Выключайте все радиопередающие устройства в районах проведения взрывных работ или в местах, где вывешены плакаты с требованием **Выключить приемопередающие устройства**. Бригады подрывников часто используют радиочастотные устройства для дистанционного включения взрывных устройств.

Взрывоопасная среда

Выключайте электронные устройства в районах с потенциально взрывоопасной атмосферой. Хотя и крайне редко, но электронное устройство или его компоненты могут искрить. Искра в таком месте может послужить причиной взрыва или пожара, которые могут привести к тяжелым травмам или гибели людей. Районы с потенциально взрывоопасной атмосферой не всегда четко обозначены.

Дети

Не позволяйте детям играть с автомобильным комплектом громкой связи *Bluetooth* – не исключена опасность проглотить отсоединившиеся мелкие детали.

Вызов службы экстренной помощи



ВНИМАНИЕ!

Работа автомобильного комплекта громкой связи *Bluetooth* и подключенного к нему электронного устройства связана с использованием радиосигналов, с передачей по сетям проводной и подвижной связи и с реализацией программируемых пользователями функций, что не может гарантировать успешного соединения при любых обстоятельствах. Поэтому для обеспечения абсолютной надежности в жизненно важных ситуациях (например, при необходимости срочного вызова врача) нельзя полагаться только на электронное устройство. Следует помнить о том, что посылка или прием вызовов возможны только при условии, что автомобильный комплект громкой связи и подключенное к нему электронное устройство включены и находятся в зоне

обслуживания сотовой сети с достаточным уровнем радиосигнала. Вызов службы экстренной помощи обеспечивается не во всех сотовых сетях, а также может оказаться невозможным при использовании некоторыми услугами сети и/или функциями телефона. Дополнительную информацию можно получить у провайдера.

Ограниченная гарантия

В соответствии с условиями данной гарантии компания Sony Ericsson Mobile Communications AB (Sony Ericsson), S-221 88 Lund, Швеция, гарантирует отсутствие дефектов конструкции, материалов, комплектующих и сборки на момент первичной продажи Изделия изготовителем и в течение следующего одного (1) года. В случае, если Изделию потребуются гарантийное обслуживание, следует вернуть его по месту приобретения либо получить дополнительную информацию в местном центре обслуживания потребителей (Sony Ericsson Customer Care Center).

Гарантийные обязательства

Если при нормальной эксплуатации Изделия в течение гарантийного срока обнаружатся дефекты в материалах, комплектующих или сборке, местные дилеры либо сервисные центры Sony Ericsson по своему усмотрению отремонтируют или заменят Изделие согласно следующим условиям.

Условия гарантии

- 1 Гарантия предоставляется только при наличии вместе с подлежащим ремонту или замене Изделием подлинного гарантийного талона, выданного продавцом первичному покупателю, где указаны серийный номер Изделия и дата его приобретения. Компания Sony Ericsson оставляет за собой право отказать в гарантийном обслуживании, если после первичного приобретения Изделия у продавца данная информация была утрачена или изменена.
- 2 На отремонтированное или замененное компанией Sony Ericsson Изделие предоставляется гарантия на остаток первоначального гарантийного срока или на девяносто (90) дней с даты ремонта или замены в зависимости от того, какой срок больше. Ремонт или замена могут выполняться с использованием функционально эквивалентных отремонтированных деталей. Замененные детали или компоненты становятся собственностью компании Sony Ericsson.
- 3 Данная гарантия не распространяется на неисправности, возникшие в результате нормального износа Изделия, а также неправильного обращения с Изделием, включая (но не ограничиваясь этим) использование Изделия не по назначению и с нарушением инструкций по эксплуатации и обслуживанию Изделия. Данная гарантия не распространяется также на неисправности Изделия, возникшие в результате несчастного случая, модификации или регулировки, стихийного бедствия и воздействия влаги.

- 4 Данная гарантия не распространяется на неисправности, возникшие в результате установки дополнительных компонентов, модификации или ремонта Изделия, а также вскрытия Изделия лицами, не уполномоченными компанией Sony Ericsson.
- 5 Данная гарантия не распространяется на неисправности, возникшие в результате установки Изделия в автомобиль.
- 6 Гарантия не распространяется на Изделия с поврежденной пломбой.
- 7 НИКАКИХ ДРУГИХ ГАРАНТИЙНЫХ ОБЯЗАТЕЛЬСТВ, ПИСЬМЕННЫХ ИЛИ УСТНЫХ, ОТЛИЧНЫХ ОТ ПЕРЕЧИСЛЕННЫХ В ДАННОМ ПЕЧАТНОМ ТЕКСТЕ ОГРАНИЧЕННОЙ ГАРАНТИИ, НЕ ПРЕДОСТАВЛЯЕТСЯ. ВСЕ ПОДРАЗУМЕВАЕМЫЕ ГАРАНТИИ, ВКЛЮЧАЯ, НО НЕ ОГРАНИЧИВАЯСЬ ЭТИМ, ПОДРАЗУМЕВАЕМЫЕ ГАРАНТИИ КОММЕРЧЕСКОЙ ВЫГОДЫ ИЛИ ПРИГОДНОСТИ ДЛЯ ОПРЕДЕЛЕННЫХ ЦЕЛЕЙ, ОГРАНИЧИВАЮТСЯ СРОКОМ ДАННОЙ ГАРАНТИИ. КОМПАНИЯ SONY ERICSSON, А ТАКЖЕ ЕЕ ПОСТАВЩИКИ НИ ПРИ КАКИХ ОБСТОЯТЕЛЬСТВАХ НЕ НЕСУТ ОТВЕТСТВЕННОСТИ ЗА ПРЯМОЙ ИЛИ КОСВЕННЫЙ УЩЕРБ ЛЮБОГО ПРОИСХОЖДЕНИЯ, ВКЛЮЧАЯ, НО НЕ ОГРАНИЧИВАЯСЬ ЭТИМ, ПОТЕРЮ ПРИБЫЛИ ИЛИ КОММЕРЧЕСКИЙ УЩЕРБ. ПРЕТЕНЗИИ ПО ПОЛНОМУ ВОЗМЕЩЕНИЮ УЩЕРБА МОГУТ БЫТЬ ОСПОРЕНЫ В СУДЕБНОМ ПОРЯДКЕ.

Законодательства некоторых стран не допускают исключений или ограничений на возмещение косвенного или впоследствии возникшего ущерба, а также ограничения срока действия подразумеваемых гарантий, поэтому указанные выше ограничения или исключения могут на вас не распространяться. Данная гарантия не исключает

как юридических прав потребителя, предоставляемых государственным законодательством, так и прав потребителя по отношению к продавцу, вытекающих из договора купли-продажи.

Поддержка функций Bluetooth

Данное изделие поддерживает профили "Handsfree" (громкая связь) и "Headset" (минигарнитура).

Polski

Wprowadzenie 81

Pierwsze użycie 83

Codziennie użytkowanie 84

Rozwiązywanie problemów 87

Dodatkowe informacje 92

Declaration of conformity 124

Sony Ericsson HCB-300

Wydanie drugie (lipiec 2004)

Niniejsza instrukcja obsługi została opublikowana przez firmę Sony Ericsson Mobile Communications AB i nie jest objęta żadną gwarancją. W dowolnym momencie i bez uprzedzenia firma Sony Ericsson Mobile Communications AB może wprowadzić ulepszenia i zmiany wynikające z błędów typograficznych, niedokładności aktualnych informacji czy ulepszeń programów lub sprzętu. Takie zmiany będą uwzględniane w następnych wydaniach tej instrukcji obsługi.

Wszelkie prawa zastrzeżone.

© Sony Ericsson Mobile Communications AB, 2004

Numer publikacji: LZT 108 6827/2 R3A

Niektóre usługi opisane w tej instrukcji obsługi nie są dostępne we wszystkich sieciach. *Dotyczy to również międzynarodowego numeru ratunkowego 112.*

W przypadku wątpliwości, czy dana usługa jest dostępna czy nie, należy kontaktować się z operatorem sieci lub usługodawcą.

Znak słowny *Bluetooth* oraz znaki logo są własnością firmy Bluetooth SIG, Inc. Sony Ericsson używa tych znaków wyłącznie na podstawie licencji.

Wprowadzenie

Samochodowy zestaw
głośnomówiący HCB-300



Bluetooth™ został zaprojektowany do użytku w samochodach. Umożliwia bezpieczne i wygodne nawiązywanie i odbieranie połączeń podczas prowadzenia pojazdu. Przed przystąpieniem do korzystania z samochodowego zestawu głośnomówiącego należy zapoznać się z częściami *Bezpieczna i efektywna eksploatacja* oraz *Ograniczona gwarancja* zawartymi w tej instrukcji obsługi.

W jaki sposób można korzystać z samochodowego zestawu głośnomówiącego?

Gdy w stacyjce zostanie przekreślony kluczyk zapłonu, samochodowy zestaw głośnomówiący rozpoznaje używany telefon komórkowy, po czym oba urządzenia automatycznie się łączą. Urządzenia będą wówczas gotowe do nawiązywania i odbierania połączeń. Samochodowy zestaw głośnomówiący może być wykorzystywany z maksymalnie pięcioma telefonami.



Należy pamiętać, że samochodowy zestaw głośnomówiący powinien być instalowany przez autoryzowany personel. Profesjonalnych instalatorów może polecić pracownik punktu sprzedaży, w którym został zakupiony samochód. Zobacz „Instalacja” na stronie 89.

Jakich telefonów można używać z samochodowym zestawem głośnomówiącym?

Można używać dowolnego telefonu wyposażonego w funkcję Bluetooth. Ten samochodowy zestaw głośnomówiący jest zgodny z telefonami wyposażonymi w funkcję Bluetooth, oferowanymi zarówno przez firmę Sony Ericsson, jak i na przykład firmy Nokia, Motorola i Siemens.

Akcesoria

Ten samochodowy zestaw głośnomówiący współpracuje z kilkoma akcesoriami pozwalającymi zwiększyć jego możliwości:

- Zaawansowany zestaw wyciszający muzykę HCE-16 – umożliwia podłączenie wyjścia audio telefonu do samochodowych głośników stereofonicznych.

- Mikrofon na wysięgniku HCE-14 – przybliży mikrofon do ust użytkownika.

Jeśli z samochodowym zestawem głośnomówiącym jest używany telefon firmy Sony Ericsson, dostępne są następujące akcesoria:





- Specjalny uchwyt samochodowy (na przykład HCH-38 dla telefonu K700) wraz ze złączem kabla antenowego HCE-12 umożliwiającym lepszy odbiór sygnału sieci.
- Zasilacz korzystający z gniazda zapalniczki CLA-11 – umożliwia naładowanie baterii telefonu.

Instrukcje

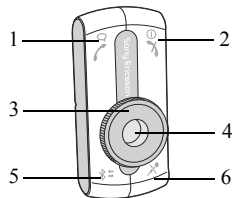
W zamieszczonych instrukcjach są wykorzystywane przyciski samochodowego zestawu głośnomówiącego i klawisze telefonu. Na przykład do odebrania połączenia można użyć albo przycisku  z samochodowego zestawu głośnomówiącego, albo klawiszy telefonu.

Opis panelu sterowania



- 1  Nawiązywanie i odbieranie połączeń.
- 2  Włączanie/wyłączanie. Kończenie i odrzucanie połączeń.
- 3 Pokrętko sterowania głośnością.
- 4 Wskaźnik kolorystyczny, pięć kolorów reprezentujących poszczególne dodane telefony.
- 5  Wybór telefonu. Dodanie do telefonu samochodowego zestawu głośnomówiącego. Wybór koloru.
- 6  Wyciszenie/włączenie mikrofonu.

Pierwsze użycie

Przed pierwszym użyciem samochodowego zestawu głośnomówiącego wraz z telefonem należy upewnić się, że:



- Samochodowy zestaw głośnomówiący jest poprawnie zainstalowany i włączony.
- W telefonie jest włączona funkcja Bluetooth.
- Samochodowy zestaw głośnomówiący jest dodany w telefonie do listy urządzeń.

Dodawanie samochodowego zestawu głośnomówiącego



Gdy samochodowy zestaw głośnomówiący znajdzie się na liście, oba urządzenia (zestaw i telefon) automatycznie się rozpoznają, jeśli na przykład nastąpi przekręcenie kluczyka zapłonu.

Dla każdego telefonu używanego z samochodowym zestawem głośnomówiącym można wybrać określony wskaźnik kolorystyczny. Można także zmienić telefon przypisany do wskaźnika kolorystycznego. Kolor dostępny jest sygnalizowany powolnym miganiem wskaźnika. Kolor już zajęty jest sygnalizowany szybkim miganiem wskaźnika.

Jak dodać do telefonu samochodowy zestaw głośnomówiący



- 1 Włącz samochodowy zestaw głośnomówiący.
- 2 Naciśnij i przytrzymaj przycisk , aż wskaźnik kolorystyczny zacznie migać.
- 3 Naciśnij kilkakrotnie przycisk , aby wybrać kolor.
- 4 Przygotuj telefon zgodnie z jego instrukcją obsługi. Hasło samochodowego zestawu głośnomówiącego to 0000.

Jak dostroić wskaźnik kolorystyczny

- 1 Naciśnij i przytrzymaj przycisk , aż wskaźnik zacznie migać.
- 2 Naciśnij kilkakrotnie przycisk , aby wybrać kolor.
- 3 Obracaj pokrętkę głośności, aby kolor dostroić.
- 4 Naciśnij i przytrzymaj przycisk , aby kolor zapisać.

Włączanie lub wyłączanie

Samochodowy zestaw głośnomówiący można włączyć lub wyłączyć albo za pomocą kluczyka zapłonu, albo za pomocą przycisku , przy czym oba sposoby są wzajemnie niezależne.

- Jeśli zapłon zostanie wyłączony podczas trwającego połączenia, to po jego zakończeniu nastąpi automatyczne wyłączenie samochodowego zestawu głośnomówiącego.
- Jeśli zapłon jest wyłączony, a samochodowy zestaw głośnomówiący został włączony za pomocą przycisku , to zestaw zostanie automatycznie wyłączony po upływie minuty od chwili ostatniego działania.
- Jeśli samochodowy zestaw głośnomówiący zostanie wyłączony za pomocą przycisku , to aktywne połączenie będzie przekazane do telefonu.

Jak włączyć lub wyłączyć samochodowy zestaw głośnomówiący

Przekręć w stacyjce kluczyk zapłonu lub naciśnij i przytrzymaj przycisk .

Codziennie użytkowanie

Po dodaniu samochodowego zestawu głośnomówiącego do telefonu można nawiązywać i odbierać połączenia za pomocą panelu sterowania zestawu, o ile jest on włączony i znajduje się w zasięgu telefonu, a między oboma urządzeniami nie ma żadnych litych obiektów.



Używając akcesoriów korzystających z technologii Bluetooth, należy zawsze pamiętać, aby funkcja Bluetooth była włączona w telefonie.

Wybieranie telefonu

Samochodowy zestaw głośnomówiący może być używany z maksymalnie pięcioma telefonami, z których każdy jest reprezentowany innym kolorem.

Po włączeniu samochodowy zestaw głośnomówiący automatycznie szuka telefonów, zaczynając od ostatnio używanego aparatu.

Jak samodzielnie wybrać telefon

Naciskaj kilkakrotnie przycisk , aż wskaźnik kolorystyczny przyjmie kolor reprezentujący odpowiedni telefon.

Nawiązywanie połączeń



Połączenia można nawiązywać za pomocą panelu sterowania samochodowego zestawu głośnomówiącego, korzystając z funkcji głosowego wybierania numerów lub posługując się klawiszami telefonu.

Aby można było korzystać z funkcji głosowego wybierania numerów, trzeba przedtem włączyć ją w telefonie i nagrać polecenia głosowe. Więcej informacji można znaleźć w instrukcji obsługi telefonu.



Jak nawiązać połączenie, korzystając z telefonu

- 1 Posłuż się klawiaturą telefonu lub skorzystaj ze spisu telefonów.
- 2 Zakończ połączenie, naciskając przycisk .

Jak nawiązać połączenie, korzystając z funkcji głosowego wybierania numerów

- 1 Naciśnij przycisk .
- 2 Po sygnale wybierz głosowo numer, tak jak to zwykle robisz.
- 3 Zakończ połączenie, naciskając przycisk .

Jak ponownie wybrać numer, korzystając z przycisku

- 1 Aby ponownie wybrać numer, naciśnij i przytrzymaj przycisk , aż usłyszysz sygnał.
- 2 Zakończ połączenie, naciskając przycisk .

Odbieranie połączeń

Gdy przychodzi połączenie, stereofoniczne radio samochodowe jest automatycznie wyciszane. Połączenie można odebrać, korzystając z panelu sterowania lub z trybu automatycznego odbierania. Informacje dotyczące trybu automatycznego odbierania można znaleźć w instrukcji obsługi telefonu.



Jak odebrać połączenie

Gdy z samochodowego zestawu głośnomówiącego słyhać sygnał dzwonka, naciśnij przycisk .

Jak odrzucić połączenie

Gdy z samochodowego zestawu głośnomówiącego słyhać sygnał dzwonka, naciśnij przycisk .

Jak wyciszyć mikrofon

- 1 W trakcie połączenia naciśnij przycisk , aby wyciszyć mikrofon. W chwili wyłączenia mikrofonu usłyszysz sygnał.
- 2 Naciśnij ponownie przycisk , aby wznowić rozmowę.

Regulowanie głośności

Można wyregulować zarówno głośność głośnika samochodowego zestawu głośnomówiącego, jak i głośność dzwonka. Gdy zostanie osiągnięty minimalny lub maksymalny poziom głośności, rozlegnie się sygnał dźwiękowy.

Jak wyregulować głośność głośnika

Aby zmniejszyć lub zwiększyć głośność głośnika, należy w trakcie rozmowy obracać pokrętkiem głośności.

Jak wyregulować głośność dzwonka

Aby zmniejszyć lub zwiększyć głośność dzwonka, należy obracać pokrętkiem głośności wtedy, gdy nie jest nawiązane żadne połączenie.

Przekazywanie dźwięku

W zależności od typu telefonu istnieje możliwość przekazania (w trakcie połączenia) dźwięku z telefonu do samochodowego zestawu głośnomówiącego.

Jak przekazać dźwięk do samochodowego zestawu głośnomówiącego

Podczas połączenia należy nacisnąć przycisk  na samochodowym zestawie głośnomówiącym.

Informacje, jak przekazać do telefonu dźwięk z samochodowego zestawu głośnomówiącego, można znaleźć w instrukcji obsługi telefonu.

Rozwiązywanie problemów

W tej części wymieniono niektóre z problemów, które mogą wystąpić podczas korzystania z samochodowego zestawu głośnomówiącego.

Samochodowego zestawu głośnomówiącego nie można dodać do listy urządzeń w telefonie

W telefonie musi być włączona funkcja Bluetooth. W trakcie tej procedury telefon powinien znajdować się w samochodzie, a samochodowy zestaw głośnomówiący musi być włączony. Należy upewnić się, że między telefonem a samochodowym zestawem głośnomówiącym nie ma żadnego litego obiektu.

Telefon i samochodowy zestaw głośnomówiący nie łączą się

Samochodowy zestaw głośnomówiący może być połączony z innym urządzeniem Bluetooth. Wybierz ręcznie wskaźnik kolorystyczny, zobacz „Wybieranie telefonu” na stronie 84.

Telefon może być połączony z innym urządzeniem Bluetooth, takim jak zestaw słuchawkowy. Odłącz to inne urządzenie Bluetooth.

Być może do listy urządzeń w telefonie został dodany inny samochodowy zestaw głośnomówiący. W przypadku niektórych telefonów na liście urządzeń może występować tylko jeden samochodowy zestaw głośnomówiący. Więcej informacji można znaleźć w instrukcji obsługi telefonu.

Zerwanie połączenia

Jeśli następuje zerwanie połączenia między telefonem a samochodowym zestawem głośnomówiącym, to słyhać krótki dźwięk. Spróbuj ponownie połączyć oba urządzenia, naciskając przycisk .



Korzystanie z zestawu słuchawkowego i samochodowego zestawu głośnomówiącego

Informacje dotyczące używania telefonu z kilkoma urządzeniami Bluetooth można znaleźć w instrukcji obsługi telefonu.

Przywracanie ustawień domyślnych samochodowego zestawu głośnomówiącego

Niekiedy trzeba przywrócić ustawienia domyślne samochodowego zestawu głośnomówiącego.

Jak przywrócić ustawienia domyślne samochodowego zestawu głośnomówiącego

- 1 Włącz samochodowy zestaw głośnomówiący.
- 2 Naciśnij i przytrzymaj przycisk , aż wskaźnik kolorystyczny zacznie migać i usłyszysz długi, wysoki dźwięk.
- 3 Naciśnij i przytrzymaj przycisk , aż usłyszysz długi, wysoki dźwięk.
- 4 Zostały przywrócone ustawienia domyślne samochodowego zestawu głośnomówiącego.

Nie działają niektóre funkcje samochodowego zestawu głośnomówiącego

Po stwierdzeniu, że nie można korzystać ze wszystkich funkcji samochodowego zestawu samochodowego, należy sprawdzić w instrukcji obsługi telefonu, czy zapewnia on współpracę z daną funkcją. Można to także sprawdzić u partnera serwisowego firmy Sony Ericsson. Informacje dotyczące pomocy technicznej oraz instrukcje obsługi produktów firmy Sony Ericsson można znaleźć w witrynie www.SonyEricsson.com/support.

Instalacja

W skład samochodowego zestawu głośnomówiącego HCB-300 Bluetooth wchodzi:

- moduł elektroniczny z taśmą z rzepami (velcro) (1)
- głośnik zewnętrzny (2)
- panel sterowania z taśmą samoprzylepną (3)
- mikrofon (4)
- kable (kable zasilające oraz kable układów wykrywania zapłonu i wyciszania muzyki)
- instrukcja obsługi

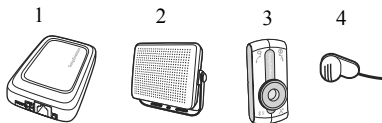

Należy upewnić się, że wszystkie urządzenia wchodzące w skład samochodowego zestawu głośnomówiącego są instalowane w bezpiecznym miejscu. Jeśli samochód jest wyposażony w poduszkę powietrzną, należy sprawdzić, czy urządzenia wchodzące w skład zestawu głośnomówiącego nie zakłócają jej działania.

 Samochodowy zestaw głośnomówiący powinien być instalowany przez autoryzowany personel.

Jak zainstalować samochodowy zestaw głośnomówiący

- 1 Odłącz akumulator samochodu.
- 2 Umieść moduł elektroniczny pod tablicą rozdzielczą samochodu. Zobacz także schemat instalacji zamieszczony na stronie 2. Zaleca się, aby górna strona modułu elektronicznego była skierowana w stronę kierowcy oraz aby między kierowcą a modułem nie występowała żadna metalowa przeszkoda. Do zamocowania modułu elektronicznego służy dołączona do zestawu taśma velcro.

► Podłącz do modułu elektronicznego (12V/DC) wiązkę przewodów, w skład której wchodzi kable zasilające (czerwony i czarny), kabel układu wyciszania muzyki (żółty) oraz kabel układu wykrywania zapłonu (niebieski).

- 3 Podłącz czarny kabel zasilający do masy samochodu, połączonej z ujemnym biegunem akumulatora. Podłącz czerwony kabel zasilający (ze zintegrowanym bezpiecznikiem) do dodatniego bieguna akumulatora. Pamiętaj, że napięcie zasilające o wartości innej niż 12 woltów może uszkodzić urządzenie.
- 4 Podłącz żółty kabel układu wyciszania muzyki do stereofonicznego radia samochodowego. Zobacz obszar A na schemacie instalacji zamieszczonym na stronie 2.
- 5 Podłącz niebieski kabel układu wykrywania zapłonu do odpowiednich styków stacyjki samochodu. Zobacz obszar B na schemacie instalacji zamieszczonym na stronie 2.
- 6 Zamocuj mikrofon do nieruchomej części wnętrza samochodu, najlepiej pośrodku nad przednią szybą. Mikrofon powinien być skierowany w stronę kierowcy, a nie w stronę głośników. Mikrofonu nie należy mocować w miejscach narażonych na przeciągi, takich jak sąsiedztwo okien lub otworów wentylacyjnych. Sprawdź, czy kabel jest na tyle długi, że sięga do modułu elektronicznego. Podłącz mikrofon do modułu elektronicznego (↘).
- 7 Umieść głośnik w odległości co najmniej 50 cm (20 cali) od mikrofonu. Sprawdź, czy kabel jest na tyle długi, że sięga do modułu elektronicznego. Podłącz zewnętrzny głośnik do modułu elektronicznego (🔊).
- 8 Wybierz odpowiednie miejsce na tablicy rozdzielczej, w którym będzie zamocowany panel sterowania. Osoba prowadząca pojazd musi mieć możliwość sięgnięcia do przycisków panelu sterowania ze zwykłej pozycji kierowcy. Sprawdź, czy kabel jest na tyle długi, że sięga do modułu elektronicznego. Usuń taśmę samoprzylepną z panelu sterowania. Umieść panel sterowania w wybranym miejscu. Podłącz panel sterowania do modułu elektronicznego (🔌).
- 9 Podłącz akumulator samochodu.

Jak z samochodowym zestawem głośnomówiącym zainstalować zaawansowany zestaw wyciszający muzykę



Zaawansowany zestaw wyciszający muzykę można kupić oddzielnie.

- 1 Odłącz akumulator samochodu.
- 2 Zobacz schemat instalacji zamieszczony na stronie 3. Postępuj zgodnie z punktami 2-4 instrukcji „Jak zainstalować samochodowy zestaw głośnomówiący” na stronie 89.
- 3 Odetnij żółty kabel układu wyciszania muzyki, gdyż nie jest on potrzebny, gdy masz zaawansowany zestaw wyciszający muzykę. Zobacz obszar A na schemacie instalacji zamieszczonym na stronie 3.
- 4 Podłącz niebieski kabel układu wykrywania zapłonu do odpowiednich styków stacyjki samochodu. Zobacz obszar B na schemacie instalacji zamieszczonym na stronie 3.
- 5 Podłącz brązowy koniec kabla zaawansowanego zestawu wyciszającego muzykę do stereofonicznych głośników samochodowych.

- 6 Podłącz czarne i żółte końce kabla zaawansowanego zestawu wyciszającego muzykę do stereofonicznego radia samochodowego.
- 7 Postępuj zgodnie z punktami 8-9 instrukcji „Jak zainstalować samochodowy zestaw głośnomówiący” na stronie 89.

Dodatkowe informacje

Bezpieczna i efektywna eksploatacja



Przed przystąpieniem do korzystania z samochodowego zestawu głośnomówiącego Bluetooth należy zapoznać się z podanymi niżej informacjami.

Zmiany lub modyfikacje tego samochodowego zestawu głośnomówiącego Bluetooth niezatwierdzone jednoznacznie przez firmę Sony Ericsson mogą spowodować unieważnienie praw użytkownika do korzystania z niego. Przed użyciem produktu należy sprawdzić ograniczenia użytkowania sprzętu Bluetooth wynikające z przepisów krajowych.

Postępowanie z produktem

- Nie wolno narażać produktu na kontakt z płynami lub wilgocią.
- Nie należy narażać produktu na działanie wysokich i niskich temperatur.
- Nie należy narażać produktu na kontakt z zapalonymi świecami, papierosami i cygarami ani z otwartym ogniem.
- Nie wolno upuszczać produktu, rzucać nim ani próbować go zginać, ponieważ może to spowodować jego uszkodzenie.
- Należy stosować wyłącznie oryginalne akcesoria firmy Sony Ericsson lub Ericsson przeznaczone dla tego produktu. Użycie akcesoriów innych niż oryginalne może powodować pogorszenie jakości działania, uszkodzenie produktu, pożar, porażenie prądem lub obrażenia ciała. Gwarancja nie obejmuje uszkodzeń produktu wynikłych z użycia akcesoriów innych niż oryginalne.

- Nie wolno demontować produktu. Produkt nie zawiera części, które mogłyby być naprawiane, konserwowane lub wymieniane przez użytkownika. Obsługi serwisowej produktu powinni dokonywać tylko partnerzy serwisowi firmy Sony Ericsson.
- Nie należy przechowywać produktu w miejscach zakurzonych i brudnych. Do czyszczenia produktu należy używać miękkiej, wilgotnej ściereczki.
- Przy dłuższej przerwie w użytkowaniu należy przechowywać produkt w miejscu suchym, niezakurzonym i nienarażonym na ekstremalne temperatury.
- Aby zmniejszyć ryzyko porażenia prądem, przed rozpoczęciem czyszczenia urządzenia należy odłączyć je od źródła zasilania.

Instalacja

Należy pamiętać, że samochodowy zestaw głośnomówiący Bluetooth powinien być instalowany wyłącznie przez autoryzowany personel. Profesjonalnych instalatorów może polecić pracownik punktu sprzedaży, w którym został zakupiony samochód. Zaleca się instalowanie samochodowego zestawu głośnomówiącego Bluetooth pod tablicą rozdzielczą samochodu. Panel sterowania samochodowego zestawu głośnomówiącego Bluetooth powinien być instalowany na tablicy rozdzielczej samochodu w takim miejscu, w którym — z normalnej pozycji osoby prowadzącej pojazd — łatwo będzie sięgnąć do przycisków. Niektórzy producenci samochodów wymagają stosowania anteny zewnętrznej dla telefonu. Należy skontaktować się z przedstawicielem producenta samochodu w celu ustalenia bezpiecznego miejsca, w którym można zainstalować samochodowy zestaw głośnomówiący Bluetooth wraz z dodatkowymi akcesoriami. Jeśli samochód jest wyposażony w poduszkę powietrzną, należy sprawdzić, czy urządzenia

wchodzące w skład zestawu głośnomówiącego nie zakłócają jej działania. Niniejszy samochodowy zestaw głośnomówiący *Bluetooth* jest przeznaczony do użytku w samochodach z 12-woltowym układem elektrycznym. Inne napięcie zasilające może być przyczyną uszkodzenia zestawu.

Promieniowanie o częstotliwościach radiowych

Samochodowy zestaw głośnomówiący *Bluetooth* jest nadajnikiem i odbiornikiem radiowym. Działający zestaw komunikuje się z urządzeniem bezprzewodowym *Bluetooth*, wysyłając i odbierając fale o częstotliwości radiowej (RF) w zakresie 2400–2500 MHz. Moc wyjściowa nadajnika radiowego jest niska i wynosi 0,001 W. Samochodowy zestaw głośnomówiący *Bluetooth* został zaprojektowany tak, aby w współpracy z dowolnym odpowiednim telefonem komórkowym firmy Sony Ericsson lub Ericsson działał zgodnie z zaleceniami i ograniczeniami władz państwowych i międzynarodowych organizacji do spraw zdrowia, dotyczącymi promieniowania o częstotliwościach radiowych.

Wskazówki dla osób prowadzących pojazd

Należy sprawdzić przepisy dotyczące użytkowania telefonów komórkowych i zestawów głośnomówiących, obowiązujące na obszarach, przez które się przejeżdża. Całą uwagę należy skupić na prowadzeniu pojazdu, a przed odebraniem połączenia zjechać z drogi i zaparkować, jeśli wymagają tego warunki jazdy. Pole elektromagnetyczne wysokiej częstotliwości (RF) może wpływać na niektóre elektroniczne systemy pojazdów silnikowych, takie jak samochodowe urządzenia audio czy zabezpieczenia. Informacje o tym, czy telefon komórkowy lub samochodowy zestaw głośnomówiący

Bluetooth nie wpłynie na działanie elektronicznych systemów pojazdu, należy uzyskać u przedstawiciela producenta samochodu.

Sprzęt elektroniczny

Większość współczesnych urządzeń elektronicznych jest zabezpieczona przed działaniem pól elektromagnetycznych wysokiej częstotliwości (RF). Nie dotyczy to jednak wszystkich urządzeń elektronicznych, dlatego:

Nie wolno bez pozwolenia korzystać z samochodowego zestawu głośnomówiącego *Bluetooth* w pobliżu urządzeń medycznych. Użytkownicy osobistych urządzeń medycznych, takich jak rozruszniki serca lub aparaty słuchowe, powinni przeczytać szczegółowe informacje na ten temat, zamieszczone w instrukcji obsługi telefonu.

Miejsca dokonywania eksplozji

Przebywając na terenach, gdzie dokonuje się eksplozji, lub w miejscach z oznaczeniem **zakaz dwukierunkowej łączności radiowej** lub podobnym, należy wyłączyć wszelkie elektroniczne urządzenia, aby zapobiec zakłóceniom przy eksplozjach. Brygady budowlane często używają zdalnie sterowanych urządzeń RF do odpalania ładunków wybuchowych.

Obszary zagrażające wybuchem

Na obszarach zagrażających wybuchem wszelkie urządzenia elektroniczne należy wyłączyć. Choć zdarza się to rzadko, urządzenie elektroniczne może iskrzyć. Iskry na takich obszarach mogą wywołać eksplozję lub pożar, a tym samym spowodować obrażenia ciała lub nawet śmierć. Obszary zagrażające wybuchem są często wyraźnie oznakowane, ale nie jest tak zawsze.

Uwaga na dzieci!

Nie wolno pozwalać dzieciom na zabawę samochodowym zestawem głośnomówiącym *Bluetooth*, ponieważ zawiera on małe elementy, które mogą być odłączone, co stwarza u dziecka ryzyko zadławienia się.

Połączenia alarmowe



WAŻNE!

Ten samochodowy zestaw głośnomówiący *Bluetooth* oraz podłączone do niego urządzenie elektroniczne działają przy użyciu sygnałów radiowych, sieci telefonii komórkowej i naziemnej oraz funkcji programowanych przez użytkownika, w związku z czym nie można zagwarantować połączeń w każdym warunkach. Z tego powodu nie należy polegać wyłącznie na urządzeniu elektronicznym jako podstawowym środku łączności (np. w przypadku zagrożeń związanych ze zdrowiem). Nawiazywanie i odbieranie połączeń jest możliwe po włączeniu zestawu głośnomówiącego i podłączonego do niego urządzenia elektronicznego na obszarze będącym w zasięgu sygnału sieci komórkowej o odpowiedniej mocy. Połączenia alarmowe nie są możliwe we wszystkich sieciach komórkowych lub gdy są używane pewne usługi sieciowe albo pewne funkcje telefonu. Można to sprawdzić u lokalnego usługodawcy.

Ograniczona gwarancja

Zgodnie z warunkami niniejszej ograniczonej gwarancji firma Sony Ericsson Mobile Communications AB (Sony Ericsson), S-221 88 Lund, Szwecja gwarantuje, że produkt ten będzie wolny od jakichkolwiek wad projektowych, materiałowych lub wad wykonania w chwili zakupu przez klienta oraz później,

przez okres jednego (1) roku. Gdyby okazało się konieczne skorzystanie z usług gwarancyjnych, należy zwrócić się do miejsca zakupu lub skontaktować się z lokalnym Centrum Obsługi Klientów firmy Sony Ericsson.

Zakres naszych obowiązków

Jeśli w okresie gwarancji, na skutek wad projektowych, materiałowych lub wad wykonania produkt będzie działał nieprawidłowo podczas normalnego użytkowania i obsługi, to autoryzowani dystrybutorzy firmy Sony Ericsson lub jej partnerzy serwisowi mają do wyboru naprawę lub zamianę produktu zgodnie z zasadami i warunkami określonymi poniżej.

Warunki

- 1 Gwarancja jest ważna tylko wtedy, gdy do wymagającego naprawy lub wymiany produktu dołączony jest oryginalny dowód zakupu, wydany pierwszemu nabywcy przez autoryzowanego sprzedawcę firmy Sony Ericsson, mający datę zakupu i numer seryjny. Firma Sony Ericsson zastrzega sobie prawo odmowy serwisu gwarancyjnego, jeśli te informacje zostały usunięte lub zmieniły się od momentu pierwszego zakupu produktu od sprzedawcy.
- 2 Jeśli produkt jest naprawiany lub wymieniany w firmie Sony Ericsson, naprawiony lub wymieniony produkt będzie miał gwarancję na pozostały czas oryginalnej gwarancji lub przez dziewięćdziesiąt (90) dni od daty naprawy, zależnie od tego, który okres jest dłuższy. Naprawa lub wymiana może wiązać się z użyciem funkcjonalnie równoważnych, naprawionych modułów. Wymienione wadliwe części lub elementy stają się własnością firmy Sony Ericsson.
- 3 Niniejsza gwarancja nie obejmuje uszkodzeń produktu wynikających z normalnej eksploatacji i zużycia, a także

niewłaściwego użycia, w tym, lecz nie tylko, użycia w sposób inny niż normalny i zwyczajowy, zgodnie z instrukcjami dotyczącymi użycia i konserwacji produktu. Niniejsza gwarancja nie obejmuje również awarii powstałych w wyniku wypadku, modyfikacji albo adaptacji, wywołanych przez siłę wyższą, ani uszkodzeń wynikających z zalania płynem.

- 4 Niniejsza gwarancja nie obejmuje uszkodzeń produktu spowodowanych przez instalację, modyfikacje lub naprawy produktu dokonywane przez osoby nieupoważnione przez firmę Sony Ericsson.
- 5 Niniejsza gwarancja nie obejmuje samochodowej instalacji produktu.
- 6 Próba naruszenia jednej z plomb produktu powoduje utratę uprawnień wynikających z niniejszej gwarancji.
- 7 POZA NINIEJSZĄ DRUKOWANĄ GWARANCJĄ NIE MA ŻADNYCH INNYCH JAWNYCH GWARANCJI, PISEMNYCH LUB USTNYCH. WSZYSTKIE GWARANCJE DOMNIEMANE, W TYM BEZ OGRANICZEŃ, GWARANCJE DOMNIEMANE DOTYCZĄCE PRZYDATNOŚCI DO CELÓW HANDLOWYCH LUB SZCZEGÓLNYCH ZASTOSOWAŃ SĄ OGRANICZONE DO CZASU TRWANIA NINIEJSZEJ OGRANICZONEJ GWARANCJI. W ŻADNYM PRZYPADKU FIRMA SONY ERICSSON ANI JEJ DOSTAWCY NIE MOGĄ BYĆ ODPOWIEDZIALNI ZA PRZYPADKOWE LUB WTÓRNE SZKODY DOWOLNEJ NATURY, W TYM, LECZ NIE TYLKO, UTRATY ZYSKÓW LUB STRATY HANDLOWE, W MAKSYMALNYM ZAKRESIE, W JAKIM PRAWO ZEZWALA NA ZRZECZENIE SIĘ ODPOWIEDZIALNOŚCI ZA TAKIE SZKODY.

W niektórych krajach/stanach nie są dozwolone wykluczenia i ograniczenia dotyczące szkód przypadkowych lub wtórnych lub ograniczenia czasu trwania gwarancji, więc powyższe ograniczenia lub wykluczenia mogą nie mieć zastosowania. Niniejsza gwarancja nie wpływa na ustawowe prawa klienta obowiązujące w danym kraju ani na prawa klienta w stosunku do sprzedawcy, wynikające z umowy sprzedaży/kupna.

Obsługiwane funkcje Bluetooth

Niniejszy produkt zapewnia obsługę profilu zestawu słuchawkowego i profilu zestawu głośnomówiącego.

Svenska

Inledning 97

Första användningstillfället 99

Daglig användning 100

Felsökning 102

Ytterligare information 106

Declaration of conformity 124

Sony Ericsson HCB-300

Andra upplagan (juli 2004)

Den här användarhandboken publiceras av Sony Ericsson Mobile Communications AB utan några garantier. Förbättringar och förändringar av den här användarhandboken som är nödvändiga p.g.a. typografiska fel, felaktigheter i aktuell information eller förbättringar av programvara och/eller utrustning kan göras av Sony Ericsson Mobile Communications AB när som helst, utan föregående meddelande. Sådana ändringar kommer att tas med i nya utgåvor av den här användarhandboken.

Alla rättigheter förbehållna.

©Sony Ericsson Mobile Communications AB, 2004

Publikationsnummer: LZT 108 6827/2 R3A

En del av de tjänster som beskrivs i den här användarhandboken är inte tillgängliga i alla nät. *Det gäller också det internationella GSM-nödsamtalsnumret 112.*

Om du är osäker på om du kan använda en viss tjänst eller inte kan du kontakta nätoperatören eller tjänstleverantören.

Namnet och logotyperna för *Bluetooth* tillhör Bluetooth SIG, Inc. och används under licens av Sony Ericsson.

Inledning

Bilhandsfreen Bluetooth™ HCB-300  har konstruerats för att användas i bilen och gör det möjligt att på ett säkert och bekvämt sätt ringa och besvara samtal medan du kör. Du bör läsa avsnitten *Säker och effektiv användning* och *Begränsad garanti* i den här användarhandboken innan du använder bilhandsfreen.

Hur använder jag bilhandsfreen?

När du sätter på tändningen känner bilhandsfreen av mobiltelefonen som då ansluts automatiskt. De båda enheterna är nu redo och du kan ringa och besvara samtal. Det går att använda upp till fem olika mobiltelefoner med bilhandsfreen.

 *Observera att bilhandsfreen ska installeras av auktoriserad personal. Fråga bilåterförsäljaren vilka installationstekniker som rekommenderas. Se "Installation" på sidan 104.*

Vilka telefoner kan jag använda med bilhandsfreen?

Det går att använda alla telefoner som har Bluetooth. Bilhandsfreen är kompatibel med telefoner som använder Bluetooth från Sony Ericsson och exempelvis Nokia, Motorola och Siemens.

Tillbehör

Det finns en mängd praktiska tillbehör till bilhandsfreen.

- Avancerad musikdämpning HCE-16 – ansluter telefonljudet till bilstereohögtalarna.
- Svanhalsmikrofon HCE-14 – gör att mikrofonen kommer närmare munnen.

Om du använder en Sony Ericsson-telefon tillsammans med bilhandsfreen finns även följande tillbehör:





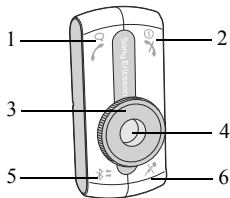

- En särskild hållare, till exempel HCH-38 för K700, i kombination med antennkabelkontakt HCE-12, vilket ger bättre mottagning.
- Cigaretändaradapter CLA-11 – laddar telefonen.

Instruktioner

Instruktionerna i den här användarhandboken utgår från bilhandsfrens och telefonens knappar. Du kan till exempel använda knappen  på bilhandsfreen eller motsvarande knapp på telefonen.

Manöverpanelen, översikt



- 1  Ringa och besvara samtal.
- 2  Sätta på/stänga av. Avsluta och avvisa samtal.
- 3  Volymkontroll.
- 4  Färg-ID. Fem olika färger motsvarar de telefoner som används.
- 5  Välj en telefon. Lägg till bilhandsfreen i telefonen. Välj en färg.
- 6  Stäng av/sätt på mikrofonen.

Första användningstillfället

Innan du kan använda bilhandsfreen tillsammans med en telefon måste du kontrollera:

- att bilhandsfreen är korrekt installerad och påslagen
- att Bluetooth är aktiverat på telefonen
- att bilhandsfreen har lagts till i telefonens lista över enheter.



Lägga till bilhandsfreen

När bilhandsfreen har lagts till i telefonens lista över enheter känner de automatiskt igen varandra när till exempel tändningen slås på.



Du kan välja ett särskilt färg-ID för varje telefon som används tillsammans med bilhandsfreen.

Du kan också ersätta en telefon med en annan för ett visst färg-ID. Lediga färg-ID blinkar långsamt. En färg som redan används blinkar snabbt.

Lägga till bilhandsfreen till en telefon

- 1 Sätt på bilhandsfreen.
- 2 Håll  intryckt tills färg-ID:t blinkar.
- 3 Tryck på  flera gånger för att välja en färg.
- 4 Förbered telefonen enligt telefonens användarhandbok. Koden för bilhandsfreen är 0000.

Finavstämma ett färg-ID

- 1 Håll  intryckt tills färg-ID:t blinkar.
- 2 Tryck på  flera gånger för att välja en färg.
- 3 Vrid på volymkontrollen för att finavstämma färgen.
- 4 Håll  intryckt för att spara färgen.

Sätta på och stänga av

Du kan sätta på och stänga av bilhandsfreen med tändningen eller med knappen .

- Om du stänger av tändningen medan ett samtal pågår stängs bilhandsfreen automatiskt av när samtalet avslutas.
- Om tändningen är avstängd och bilhandsfreen sätts på med knappen  stängs bilhandsfreen automatiskt av en minuter efter den sista aktiviteten.

- Om bilhandsfreen stängs av med knappen  medan ett samtal pågår flyttas samtalet till telefonen.

Sätta på och stänga av bilhandsfreen

Sätt på tändningen och håll knappen  intryckt.

Daglig användning

När du har lagt till bilhandsfreen i telefonen kan du ringa och besvara samtal på bilhandsfrens manöverpanel, förutsatt att bilhandsfreen är påslagen och inom räckvidd. Det får inte finnas några stora föremål mellan telefonen och bilhandsfreen.



När du använder ett tillbehör med Bluetooth bör du kontrollera att Bluetooth är aktiverat i telefonen.

Välja en telefon

Det går att använda upp till fem olika mobiltelefoner med bilhandsfreen. Alla får varsin färg.

När bilhandsfreen sätts på söker den automatiskt efter telefoner. Sökningen börjar med den telefon som användes senast.

Välja telefon manuellt

Tryck på  tills det färg-ID som motsvarar telefonen visas.

Ringa



När du vill ringa ett samtal använder du bilhandsfrens manöverpanel, röstuppringningsfunktionen eller telefonens knappar.

Du måste aktivera röstuppringningsfunktionen och spela in röstkommandon innan den kan användas. Hur detta görs beskrivs i telefonens användarhandbok.



Ringa ett samtal med telefonen

- 1 Använd telefonens knappar eller telefonbok.
- 2 Avsluta samtalet genom att trycka på .

Ringa ett samtal med röstuppringning

- 1 Tryck på .
- 2 När det hörs en ton använder du röstuppringningen på vanligt sätt.
- 3 Avsluta samtalet genom att trycka på .

Återuppringning med knappen

- 1 Om du vill ringa upp ett nummer igen håller du knappen  intryckt tills det hörs en ton.
- 2 Avsluta samtalet genom att trycka på .

Besvara samtal

När du besvarar ett samtal stängs bilstereons ljud automatiskt av. Du kan besvara samtal med manöverpanelen eller med automatisk svarsmetod. Hur detta görs beskrivs i telefonens användarhandbok.



Besvara ett samtal

Tryck på  när bilhandsfreen ringer.

Avvisa ett samtal

Tryck på  när bilhandsfreen ringer.

Stänga av mikrofonen

- 1 Tryck på  under ett pågående samtal för att stänga av mikrofonen. Det hörs en ton när mikrofonen stängs av.
- 2 Tryck på  igen för att fortsätta samtalet.

Justera volymen

Det går att justera både bilhandsfreens högtalarvolym och ringsignalens volym. Det hörs en ton när du når högsta och lägsta volym.

Justera högtalarvolymen

Vrid på volymkontrollen medan du pratar i telefonen.

Justera ringsignalens volym

Vrid på volymkontrollen när du inte pratar i telefonen.

Överföra ljud

Beroende på telefontyp kan du eventuellt överföra ljudet från telefonen till bilhandsfreen medan ett samtal pågår.

Överföra ljudet till bilhandsfreen

Tryck på  på bilhandsfreen medan ett samtal pågår.

Hur du överför ljudet från bilhandsfreen till telefonen beskrivs i telefonens användarhandbok.

Felsökning

I det här avsnittet beskrivs några av de problem som kan uppstå när du använder bilhandsfreen.

Det går inte att lägga till bilhandsfreen i telefonens lista över enheter

Bluetooth måste vara aktiverat i telefonen. Telefonen bör helst vara inuti bilen när detta görs och bilhandsfreen måste vara påslagen. Kontrollera att det inte finns några stora föremål mellan telefonen och bilhandsfreen.

Telefonen och bilhandsfreen får inte kontakt

Bilhandsfreen kan eventuellt vara ansluten via Bluetooth till en annan enhet. Välj ditt färg-ID manuellt. Se "Välja en telefon" på sidan 100.

Telefonen kan vara ansluten via Bluetooth till en annan enhet, till exempel ett headset. Koppla från den enheten.

Du har kanske lagt till en annan handsfree-enhet i telefonens lista över enheter? En del telefoner kan bara ha en handsfree-enhet i taget i listan. Kontrollera telefonens användarhandbok.

Anslutningen avbryts

Det hörs ett kort ljud om anslutningen mellan telefonen och bilhandsfreen avbryts. Försök ansluta igen genom att trycka på .



Använda headset och bilhandsfree

Se efter i telefonens användarhandbok om och i så fall hur telefonen fungerar med flera enheter.

Återställa bilhandsfreen

Det kan hända att du vill återställa bilhandsfreen till standardinställningarna.

Återställa bilhandsfreen

- 1 Sätt på bilhandsfreen.
- 2 Håll  intryckt tills färg-ID:t blinkar och en lång ton hörs.
- 3 Håll  intryckt tills en lång ljus ton hörs.
- 4 Nu har bilhandsfreen återställts.

En del bilhandsfree-funktioner fungerar inte

Om du märker att det inte går att använda alla bilhandsfrees funktioner bör du se efter i telefonens användarhandbok om telefonen stöder de aktuella funktionerna. Du kan också fråga någon av Sony Ericssons servicepartners.

Användarhandböcker och information om vilka funktioner som stöds av olika Ericsson- och Sony Ericsson-mobiltelefoner finns på www.SonyEricsson.com/support.

Installation

Bilhandsfreen HCB-300 Bluetooth levereras med följande utrustning:

- elektronisk dosa med kardborrband (1.)
- extern högtalare (2.)
- manöverpanel med klisterremsa (3.)
- mikrofon (4.)
- kablar (strömkablar, tändningsavkänning, musikdämpning)
- användarhandbok.

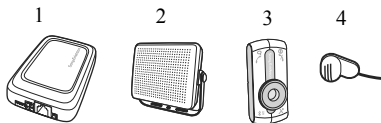



Kontrollera att bilhandsfree-utrustningen installeras på en säker plats. Om bilen är utrustad med en krockkudde bör du kontrollera att bilhandsfree-utrustningen inte stör dess funktion.

 *Bilhandsfreen bör installeras av auktoriserad personal.*

Installera bilhandsfreen

- 1 Koppla från bilbatteriet.
- 2 Placera den elektroniska dosan under bilens instrumentbräda. Se även installationsanvisningarna på sidan 2. Ovansidan av den elektroniska dosan bör vara riktad mot föraren utan något metallhinder mellan dosan och föraren. Använd kardborrbandet som medföljer för att sätta fast den elektroniska dosan.
 - Anslut strömkablarna (röd och svart), musikdämpningskabeln (gul) och tändningsavkänningskabeln (blå) till dosan 12V/DC.
- 3 Anslut den svarta strömkabeln till minusjord. Anslut den röda strömkabeln, med den integrerade säkringen, till bilbatteriets positiva pol. Observera att andra strömspanningar än 12 volt kan skada utrustningen.
- 4 Anslut den gula musikdämpningskabeln till bilstereon. Se A i installationsanvisningarna på sidan 2.
- 5 Anslut den blå tändningsavkänningskabeln till bilens tändning. Se B i installationsanvisningarna på sidan 2.

- 6 Placera mikrofonen på en stadig plats i bilen, helst i mitten ovanför vindrutan. Rikta den mot föraren och bort från högtalaren/högtalarna. Placera den på säkert avstånd från luftflöden, exempelvis från fönster och ventilation. Kontrollera att kabeln når fram till den elektroniska dosan. Anslut mikrofonen till den elektroniska dosan .
- 7 Placera högtalaren minst 50 cm från mikrofonen. Kontrollera att kabeln når fram till den elektroniska dosan. Anslut den externa högtalaren till den elektroniska dosan .
- 8 Välj en lämplig plats på instrumentbrädan för manöverpanelen. Föraren måste kunna nå knapparna från sin normala körställning. Kontrollera att kabeln når fram till den elektroniska dosan. Ta bort skyddsfilm från manöverpanelens klistreremsa. Placera manöverpanelen på den plats du har valt ut. Anslut manöverpanelen till den elektroniska dosan .
- 9 Anslut bilbatteriet.

Installera avancerad musikdämpning i bilhandsfreen



Du kan köpa en separat utrustning för avancerad musikdämpning.

- 1 Koppla från bilbatteriet.
- 2 Se installationsanvisningarna på sidan 3. Fortsätt enligt steg 2–4 i anvisningarna ”Installera bilhandsfreen” på sidan 104.
- 3 Kapa av den gula musikdämpningskabeln, den behövs inte när du använder avancerad musikdämpning. Se A i installationsanvisningarna på sidan 3.
- 4 Anslut den blå tändningsavkänningskabeln till bilens tändning. Se B i installationsanvisningarna på sidan 3.
- 5 Anslut den bruna änden av den avancerade musikdämpningskabeln till bilstereons högtalare.
- 6 Anslut de svart-gula ändarna av den avancerade musikdämpningskabeln till bilstereon.
- 7 Fortsätt enligt steg 8–9 i ”Installera bilhandsfreen” på sidan 104.

Ytterligare information

Säker och effektiv användning



Läs den här informationen innan du använder bilhandsfreen.

Om du ändrar eller modifierar den här bilhandsfreen som använder *Bluetooth* på något sätt som inte uttryckligen godkänns av Sony Ericsson, kan användarens behörighet att använda utrustningen upphöra. Kontrollera om det finns undantag på grund av nationella krav eller begränsningar för användning av utrustning med *Bluetooth* innan du använder produkten.

Skötsel

- Utsätt inte produkten för vätska, väta eller fukt.
- Utsätt inte produkten för extremt höga eller låga temperaturer.
- Utsätt inte produkten för ljuslåg, cigaretter och cigarrer eller öppen eld.
- Tappa, kasta eller böj inte produkten. Oaktasam behandling kan skada den.
- Använd inte tillbehör som inte är originaltillbehör från Sony Ericsson eller Ericsson och som är avsedda att användas med den här produkten. Om andra tillbehör används kan produktens prestanda försämrats, produkten kan skadas eller orsaka brand, elektriska stötar eller personsador. Garantin täcker inte produktfel som orsakats av att tillbehör från andra tillverkare har använts.
- Försök inte plocka isär produkten. Produkten innehåller inga delar som kan lagas eller bytas av användaren. Det är bara Sony Ericssons servicepartners som får utföra service.

- Förvara inte produkten där det är smutsigt eller dammigt. Använd en mjuk fuktig trasa för att rengöra produkten.
- Om du inte ska använda produkten på ett tag bör du förvara den på ett torrt ställe som inte är utsatt för damm och extrema temperaturer.
- Dra ut enheten från strömkällan innan du försöker göra ren den för att minska risken för elektriska stötar.

Installation

Observera att den här bilhandsfreen med *Bluetooth* ska installeras av auktoriserad personal. Be din bilhandlare rekommendera en professionell installationstekniker. Vi rekommenderar att den här bilhandsfreen installeras under bilens instrumentbräda. Bilhandsfrees manöverpanel ska installeras på bilens instrumentbräda så att du når knapparna från din normala körställning. Vissa biltillverkare kräver att du använder en extern antenn till telefonen. Fråga din biltillverkares återförsäljare om du vill vara säker på att all utrustning till den här bilhandsfreen med *Bluetooth*, och eventuella extratillbehör, är placerade på ett säkert ställe. Om bilen är utrustad med en krockkudde bör du kontrollera att handsfree-utrustningen inte stör dess funktion. Den här handsfree-utrustningen är gjord för att användas med ett elsystem på 12 volt. Andra strömspanningar kan skada utrustningen.

Exponering för radiovågor

Den här bilhandsfreen med *Bluetooth* är en radiosändare och -mottagare. När den används, kommunicerar den med en mobilenhet genom att ta emot och sända elektromagnetiska radiovågor (mikrovågor) i frekvensområdet 2 400 till 2 500 MHz. Radiosändarens uteffekt är låg, 0,001 W. Den här bilhandsfreen med *Bluetooth* är konstruerad för att arbeta i enlighet med riktlinjer och gränser för exponering för

radiovägor, som fastställts av nationella myndigheter och internationella hälsovårdsmyndigheter när den används med kompatibla mobiltelefoner från Sony Ericsson eller Ericsson.

Bilkörning

Kontrollera lagar och bestämmelser vad gäller användning av mobiltelefon och handsfree-utrustning i det område du befinner dig i. Koncentrera dig alltid helt och fullt på bilkörningen och stanna till och parkera innan du ringer upp någon eller tar emot ett samtal om vägförhållandena kräver det. Radiofrekvent energi (RF) kan påverka vissa elektroniska system i motorfordon, till exempel bilstereo och säkerhetsutrustning. Fråga biltillverkarens representant för att vara säker på att mobiltelefonen eller bilhandsfreen inte påverkar bilens elektroniska system.

Elektronisk utrustning

De flesta moderna elektroniska enheter är skärmade från radiofrekvent energi. Dock inte alla, tänk därför på följande: Använd inte den här bilhandsfreen som nyttjar *Bluetooth* i närheten av sjukhusutrustning utan att be om tillåtelse. Om du använder personlig medicinsk utrustning, till exempel en pacemaker eller en hörapparat, kan du läsa mer i telefonens användarhandbok.

Sprängning

Stäng av alla elektroniska enheter när du är i ett sprängningsområde eller där det finns skyltar som uppmanar dig att **stänga av tvåvägsradio** för att inte störa sprängningsutrustning. Fjärrstyrda RF-enheter används ofta för att utlösa sprängladdningar.

Potentiellt explosiva miljöer

Stäng av elektroniska enheter där miljön kan vara explosiv. Det är ovanligt, men elektroniska enheter kan ge upphov till gnistor. Gnistor kan i sådana områden orsaka explosion eller brand som kan leda till kroppsskada eller dödsfall. Potentiellt explosiva miljöer är oftast, men inte alltid, tydligt markerade.

Barn

Låt inte barn leka med bilhandsfreen. Den innehåller smådelar som kan lossna och utgöra en kvävningssrisk.

Nödsamtal



VIKTIGT!

Den här bilhandsfreen med *Bluetooth* och den elektroniska enhet som är ansluten till handsfreen använder radiosignaler, mobila och fasta nätverk utöver användarprogrammerade funktioner, vars anslutning inte är garanterad under alla förutsättningar. Därför ska du aldrig förlita dig helt på någon elektronisk enhet för viktig kommunikation (till exempel nödsamtal). Kom ihåg att för att kunna ta emot och ringa samtal måste handsfreen och den elektroniska enhet som är ansluten till handsfreen vara påslagen och du måste befinna dig inom ett näts täckningsområde. Nödsamtal kan eventuellt inte ringas via alla mobiltelefonnät eller när vissa nättjänster och/eller telefonfunktioner används. Hör efter med din lokala nätoperatör.

Begränsad garanti

Enligt villkoren i garantin garanterar Sony Ericsson Mobile Communications AB (Sony Ericsson) S-221 88 Lund att denna produkt är fri från fel i design, material och funktion då den köps av en kund och under en period av ett (1) år från inköpsdatumet. Om produkten behöver garantiservice ska du returnera den till återförsäljaren. Kontakta ditt lokala Sony Ericsson Customer Care Center om du vill ha mer information.

Vad vi gör

Om det under garantiperioden, vid normal användning och service, uppstår fel på den nya produkten som beror på brister i material eller funktion, skall Sony Ericssons auktoriserade återförsäljare eller servicepartners, efter egen bedömning antingen reparera eller byta ut produkten i enlighet med nedanstående villkor.

Villkor

- 1 Garantin gäller endast mot uppvisande av det originalkvalitto säljaren utfärdade till köparen med information om inköpsdatum och produktens serienummer, tillsammans med produkten som ska repareras eller bytas ut. Sony Ericsson förbehåller sig rätten att vägra utföra garantiservice om denna information tagits bort eller ändrats sedan produkten första gången köptes från en återförsäljare.
- 2 Om Sony Ericsson reparerar eller byter ut produkten täcks den reparerade eller nya produkten av originalgarantin under den återstående garantitiden eller under nittio (90) dagar från och med datumet för reparationen, beroende på vilken av dessa perioder som är den längsta. Vid reparation eller utbyte kan genomgångna, fullt funktionsdugliga

renoverade delar användas. Utbyta delar tillfaller Sony Ericsson.

- 3 Garantin täcker inte fel som uppstår på grund av normalt slitage, felaktig användning eller hantering, inklusive men inte begränsat till annan användning av produkten än sådan den är avsedd för, eller användning som avviker från instruktionerna om användning och underhåll. Garantin täcker inte heller fel som uppstår på grund av olyckshändelse, modifiering eller ändring, force majeure eller skador som uppstått av väta.
- 4 Garantin täcker inte skador på produkten som har uppstått genom installation, ändringar eller reparation som utförts av en icke-auktoriserad Sony Ericsson-person.
- 5 Garantin täcker inte produktinstallationen i bilen.
- 6 Om någon av plomberingarna på produkten är brutna eller skadade förverkas garantin.
- 7 DET FINNS INGA ANDRA UTTRYCKTA GARANTIER, VARKEN SKRIFTLIGA ELLER MUNTliga, ÄN DENNA TRYCKTA GARANTI. ALLA UNDERFÖRSTÄDDA GARANTIER, INKLUSIVE MEN UTAN ATT BEGRÄNSAS TILL UNDERFÖRSTÄDDA GARANTIER OM SÄLJBARHET ELLER ÄNDAMÅLSENLIGHET SKA BEGRÄNSAS TILL DENNA GARANTIS GILTIGHETSTID. UNDER INGA OMSTÄNDIGHETER ÄR SONY ERICSSON ELLER DESS FÖRSÄLJARE ANSVARIG FÖR TILLFÄLLIGA ELLER INDIREKTA SKADOR AV NÅGOT SOM HELST SLAG, INKLUSIVE MEN UTAN ATT BEGRÄNSAS TILL FÖRLUST AV VINST ELLER KOMMERSIELL FÖRLUST TILL DEN FULLA NIVÅN. DETTA SKADESTÅNDSANSVAR KAN BEGRÄNSAS ENLIGT LAG.

Vissa länder/delstater tillåter inte uteslutning eller begränsning av tillfälliga eller indirekta skador eller begränsning av underförstådda garantier, varför begränsningarna eller undantagen ovan kanske inte gäller dig. Garantin påverkar inte konsumentens lagliga rättigheter under gällande lag eller konsumentens rättigheter gentemot säljaren med utgångspunkt i försäljnings-/köpekontrakt.

Funktioner med Bluetooth

Den här produkten stöder headset-profilen och handsfree-profilen.

Türkçe

Giriş 111

İlk kullanım 113

Günlük kullanım 114

Pratik Çözümler 116

İlave bilgiler 120

Declaration of conformity 124

Sony Ericsson HCB-300

İkinci baskı (Temmuz 2004)

Bu kullanım kılavuzu Sony Ericsson Mobile Communications AB tarafından, garantisiz olarak basılmıştır. Yazım hataları, mevcut bilgilerdeki hatalar veya programlardaki ve/veya ürünlerdeki gelişmeler nedeniyle bu kullanım kılavuzunda yapılması gereken değişiklikler ve gelişmeler, Sony Ericsson Mobile Communications AB tarafından herhangi bir zamanda ve duyurusuz olarak yapılabilir. Bu tür değişiklikler, kullanım kılavuzunun yeni baskılarında hayata geçirilecektir.

Her hakkı saklıdır.

©Sony Ericsson Mobile Communications AB, 2004

Baskı numarası: LZT 108 6827/2 R3A

Bu kullanım kılavuzunda bahsedilen servislerin bazıları, tüm şebekeler tarafından desteklenmeyebilir. *Bu durum GSM Uluslararası Acil Durum Numarası olan 112 için de geçerlidir.*

Herhangi bir servisi kullanıp, kullanamayacağınız ile ilgili sorularınızda şebeke operatörünüze başvurun.

Bluetooth kelimesi, markası ve logosu, Bluetooth SIG, Inc. malıdır ve bu markaların ve işaretlerin Sony Ericsson tarafından kullanımı lisansa bağlıdır.

Giriş

Bluetooth™ Araç İçi Kullanım Seti HCB-300, araç içi kullanımlar için tasarlanmıştır ve araç sürerken güvenli ve kolay şekilde çağrı yapmanızı ve almanızı sağlar. Araç içi kullanım setinizi kullanmadan önce, lütfen bu kullanım kılavuzunun *Güvenli ve etkin kullanım ve Sınırlı Garanti* bölümlerini okuyun.



Araç içi kullanım setimi nasıl kullanabilirim?

Kontağı açtığınızda, araç içi kullanım seti cep telefonunuzu tanıyarak otomatik olarak birbirlerine bağlanırlar. Cihazlar çağrı yapmaya ve cevaplamaya hazırdırlar. Araç içi kullanım setinizi en fazla beş telefonla kullanabilirsiniz.



Lütfen araç içi kullanım setinin yetkili kişilerce monte edilmesi gerektiğini unutmayın. Önerilen montaj mühendisleri için, araç satıcınıza danışın. Bkz. "Montaj" sayfa 118.

Araç içi kullanım seti ile birlikte hangi telefonları kullanabilirim?

Bluetooth özeliği bulunan, herhangi bir telefonu kullanabilirsiniz. Araç içi kullanım setiniz, Bluetooth özelliği bulunan Sony Ericsson marka telefonlarla kullanılabilir gibi, örneğin Nokia, Motorola ve Siemens telefonlarla da kullanılabilir.

Aksesuarlar

Araç içi kullanım setiniz, kullanım keyfinizi arttıracak birçok aksesuarı destekler:

- Gelişmiş Müzik Kesici HCE-16 – telefonunuzun ses çıkışını, aracınızın stereo hoparlörlerine bağlamak için kullanılır.
- Bükülebilir Mikrofon HCE-14 – mikrofonu ağzınızın yanına getirmek için kullanılır.

Eğer araç içi kullanım setinizle birlikte bir Sony Ericsson telefon kullanıyorsanız, aşağıdaki aksesuarları da kullanabilirsiniz:





- Modele özel Araç içi Tutucu, örneğin K700 için HCH-38, daha iyi bir şebeke çekimi sağlayan Anten Kablosu Konnektörü HCE-12 ile birlikte kullanılabilir.
- Çakmak Adaptörü CLA-11 – telefonu şarj etmek için kullanılabilir.

Talimatlar

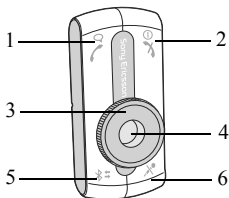
Bu kullanım kılavuzundaki talimatlar, araç içi kullanım seti düğmeleri ve telefon tuşlarına göre anlatılmıştır. Örneğin, bir çağrıyı cevaplamak için araç içi kullanım setindeki  düğmesine veya telefondaki tuşlara basabilirsiniz.

Kontrol paneline genel bakış



- 1  Çağrı yapma ve cevaplama.
- 2  Açma/Kapatma. Çağrıları bitirme ve reddetme.
- 3 Ses kontrol düğmesi.
- 4 Renkli Kimlik, her bir renk eklenen bir başka telefonu belirtir.
- 5  Telefon seçin. Araç içi kullanım setini telefona ekleyin. Renk seçin.
- 6  Mikrofonu sessiz/sesli yapma alma.

İlk kullanım

Araç içi kullanım setini ilk defa bir telefonla kullanırken, aşağıdakileri kontrol etmelisiniz:

- Araç içi kullanım seti düzgün şekilde monte edilmiş olmalıdır ve açık konumda olmalıdır.
- Telefonunuzdaki Bluetooth açık konumda olmalıdır.
- Araç içi kullanım seti, telefondaki cihazlar listesine eklenmelidir.

Araç içi kullanım setini ekleme

Araç içi kullanım seti telefonunuzdaki cihazlar listesine eklendiğinde, örneğin kontak çevrildiğinde, birbirlerini otomatik olarak tanırlar.

Araç içi kullanım seti ile birlikte kullandığınız her telefon için özel bir Renkli Kimlik seçebilirsiniz. Herhangi bir Renk Kimliği için bir telefonu bir başka telefonla değiştirebilirsiniz. Renk Kimliğinin yavaşça yanıp sönmeye, boş olan rengi belirtir. Kullanılan bir renk ise, Renk Kimliğinin hızlı yanıp sönmeyeyle belirtilir.

Araç içi kullanım setini bir telefona eklemek için:



- 1 Araç içi kullanım setini açık konuma getirin.
- 2 Renk Kimliği yanıp sönmeye kadar, **↵** tuşunu basılı tutun.
- 3 Renk seçmek için, arka arkaya **↵** tuşuna basın.
- 4 Telefonunuzu, telefonunuzun kullanım kılavuzuna göre hazırlayın. Araç içi kullanım setinin şifresi 0000'dir.

Renkli Kimliğe ince ayar yapmak için:

- 1 Renk Kimliği yanıp sönmeye kadar, **↵** tuşunu basılı tutun.
- 2 Renk seçmek için, arka arkaya **↵** tuşuna basın.
- 3 Renge ince ayar yapmak için, ses kontrolünü çevirin.
- 4 Rengi kaydetmek için **↵** tuşunu basılı tutun.

Açma veya kapatma

Araç içi kullanım setini birbirlerinden bağımsız olarak, isterseniz kontak ile isterseniz de  düğmesi ile açıp kapatabilirsiniz.

- Devam eden bir çağrı sırasında kontak kapatılırsa, araç içi kullanım seti çağrı sonunda otomatik olarak kapanacaktır.
- Eğer kontak kapalıysa ve araç içi kullanım seti  düğmesi ile açılmışsa, araç içi kullanım seti son işlemde bir dakika sonra kapanacaktır.
- Eğer araç içi kullanım seti  düğmesi ile kapatılmışsa, devam eden çağrı telefona aktarılacaktır.

Araç içi kullanım setini açmak ve kapatmak için:

Kontak anahtarını çevirin veya  tuşunu basılı tutun.

Günlük kullanım

Araç içi kullanım setini telefonunuza ekledikten sonra, açık konumda olması, telefonun menzili içinde olması ve aralarında katı cisimler bulunmaması şartıyla, araç içi kullanım setinin kontrol panelini kullanarak çağrılar alabilir ve yapabilirsiniz.



Bir Bluetooth aksesuar kullanırken, telefonunuzdaki Bluetooth fonksiyonunun her zaman açık olduğundan emin olun.

Telefon seçme

Araç içi kullanım setinizi, her biri bir renk ile temsil edilen, en fazla beş telefonla kullanabilirsiniz.

Araç içi kullanım seti açık konumda olduğunda, son kullanılan telefondan başlayarak, otomatik olarak telefonları arar.

Bir telefonu manuel olarak seçmek için:

Renk Kimliği, sizin telefonunuzu temsil eden rengi gösterene kadar, arka arkaya  tuşuna basın.

Çağrılar yapma



Çağrı yapmak için, araç içi kullanım setinin kontrol panelini, sesle aramayı veya telefonunuzun tuşlarını kullanabilirsiniz.

Sesle arama yapmadan önce, telefonunuzdaki sesle arama fonksiyonunu açmalı ve ses komutlarını kaydetmelisiniz. Lütfen telefonun kullanım kılavuzuna başvurun.



Telefonu kullanarak çağrı yapmak için:

- 1 Telefonun tuş takımını veya telefon defterini kullanın.
- 2 Çağrıyı bitirmek için  tuşuna basın.

Sesle aramayı kullanarak çağrı yapmak için:

- 1  tuşuna basın.
- 2 Tondan sonra, normal şekilde sesle arayın.
- 3 Çağrıyı bitirmek için  tuşuna basın.

düğmesini kullanarak bir numarayı tekrar aramak için:

- 1 Bir numarayı tekrar aramak için, bir ton sesi duyana kadar  tuşunu basılı tutun.
- 2 Çağrıyı bitirmek için  tuşuna basın.

Çağrılarını cevaplama

Bir çağrı aldığımızda, otomobilinizin müzik sistemi otomatik olarak susar. Çağrılarını, kontrol panelini veya otomatik cevaplama modunu kullanarak cevaplayabilirsiniz. Lütfen otomatik cevaplama modu ile ilgili olarak, telefonun kullanım kılavuzuna başvurun.



Çağrıyı cevaplamak için:

Araç içi kullanım seti çaldığında  tuşuna basın.

Çağrıyı reddetmek için:

Araç içi kullanım seti çaldığında  tuşuna basın.

Mikrofonu sessize almak için:

- 1 Çağrı sırasında, mikrofonu sessize almak için  tuşuna basın. Mikrofon kapandığında bir ton sesi duyarsınız.
- 2 Konuşmaya geri dönmek için  tuşuna tekrar basın.

Sesi ayarlama

Hem araç içi kullanım seti hoparlör sesini hem de zil sesi seviyesini ayarlayabilirsiniz. Maksimum ve minimum ses seviyelerine ulaştığınızda bir ton sesi duyarsınız.

Hoparlör sesini ayarlamak için:

Çağrı sırasında, hoparlör sesini arttırmak ve azaltmak için ses kontrolünü döndürün.

Zil sesi seviyesini ayarlamak için:

Görüşme dışında, ses kontrolü tuşunu döndürerek, zil sesi seviyesini arttırabilir veya azaltabilirsiniz.

Sesi aktarma

Telefonun tipine bağlı olarak, çağrı sırasında sesi telefondan araç içi kullanım setine aktarabilirsiniz.

Sesi araç içi kullanım setine aktarmak için:

Çağrı sırasında, araç içi kullanım setindeki  tuşuna basın.

Sesi araç içi kullanım setinden telefona aktarmak için, lütfen telefonun kullanım kılavuzuna başvurun.

Pratik Çözümler

Bu bölüm araç içi kullanım setinizi kullanırken karşılaşılabileceğiniz problemlerin bazılarını listeler.

Araç içi kullanım seti, telefondaki cihazlar listesine eklenmiyor

Telefonunuzdaki Bluetooth fonksiyonu açık konuma getirilmelidir. Bu işlem sırasında telefonunuz aracın içinde olmalı ve araç içi kullanım seti açık konumda olmalıdır. Araç içi kullanım seti ile telefon arasında katı cisimler olmadığından emin olun.

Telefon ve araç içi kullanım seti bağlanmıyor

Araç içi kullanım seti bir başka Bluetooth cihaza bağlı olabilir. Renk Kimliğini manuel olarak seçin, bkz. “Telefon seçme” sayfa 114.

Telefonunuz bir başka Bluetooth cihaza bağlı olabilir, örneğin bir kulaklığa. Diğer Bluetooth cihazın bağlantısını kesin.

Telefonunuzdaki cihazlar listesine bir başka mikrofon kulaklık cihazı eklemiş olabilirsiniz. Bazı telefonların listelerinde sadece bir mikrofon kulaklık cihazı bulunabilir. Lütfen telefonun kullanım kılavuzuna başvurun.

Bağlantı kesildi

Araç içi kullanım seti ile telefon arasındaki bağlantı kesildiğinde kısa bir ses duyarsınız.  tuşuna basarak tekrar bağlamayı deneyin.



Kulaklık ve araç içi kullanım setini kullanma

Lütfen telefonunuzu birden fazla Bluetooth cihazla birlikte kullanmak için telefonunuzun kullanım kılavuzuna başvurun.

Araç içi kullanım setini sıfırlama

Araç içi kullanım setini varsayılan ayarlarına geri döndürmek isteyebilirsiniz.

Araç içi kullanım setini sıfırlamak için:

- 1 Araç içi kullanım setini açık konuma getirin.
- 2 Renk Kimliği yanıp sönene ve uzun, yüksek bir ses duyana kadar  tuşuna basın.
- 3 Uzun ve yüksek bir ses duyana kadar  tuşunu basılı tutun.
- 4 Araç içi kullanım seti şimdi sıfırlanmıştır.

Bazı araç içi kullanım seti fonksiyonları çalışmıyor

Eğer araç içi kullanım setinizin tüm özelliklerini kullanamadığınızı fark ederseniz, telefonunuzun bu işlevleri destekleyip desteklemediğini görmek için telefonunuzun kullanım kılavuzuna başvurun.

Bu durumu Sony Ericsson servis ortaklarından da kontrol edebilirsiniz. Destek ile ilgili bilgi ve Ericsson ve Sony Ericsson cep telefonları kullanım kılavuzları için, bkz.

www.SonyEricsson.com/support.

Montaj

Bluetooth Araç İçi Kullanım Seti HCB-300 içindekiler:

- velkrolu elektronik kutu (1.)
- harici hoparlör (2.)
- yapışkan bantlı kontrol paneli (3.)
- mikrofon (4.)
- kablolar (güç kabloları, marş müşürü, müzik kesme)
- kullanım kılavuzu.

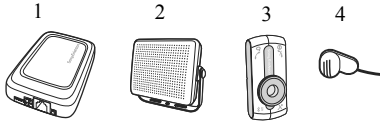



Lütfen tüm araç içi kullanım seti teçhizatının güvenli bir yere monte edildiğinden emin olun. Eğer aracınızda hava yastığı bulunuyorsa, araç içi kullanım setinin hava yastığının fonksiyonunu engellemediğinden emin olun.

 Araç içi kullanım seti yetkili kişilerce monte edilmelidir.

Araç içi kullanım setini monte etmek için:

- 1 Aracın akü bağlantısını kesin.
- 2 Elektronik kutuyu, aracın ön panelinin altına yerleştirin. Ayrıca bkz. sayfa 2 montaj şeması. Elektronik kutunun üst kısmının, kutu ve sürücü arasında hiçbir metalik engel olmayacak şekilde sürücüye baktığından emin olun. Elektronik kutuyu bağlamak için, verilen velkroyu kullanın.
 - Güç kablolarını (kırmızı ve siyah), müzik kesme kablosunu (sarı) ve marş müşürü kablosunu (mavi) elektronik kutuya bağlayın 12V/DC.
- 3 Siyah güç kablosunu negatif toprağa bağlayın. Dahili sigortası bulunan kırmızı güç kablosunu, araç akünüzün pozitif kutbuna bağlayın. 12 volt haricindeki besleme voltajlarının, cihaza zarar verebileceklerini unutmayın.
- 4 Sarı müzik kesme kablosunu araç teybine bağlayın. Montaj şemasındaki A bölümüne bakın, sayfa 2.
- 5 Mavi marş müşürü kablosunu, aracın marşına bağlayın. Montaj şemasındaki B bölümüne bakın, sayfa 2.

- 6 Mikrofonu aracın içinde sabit bir yere, tercihen ortada ön camın üst kısmına yerleştirin. Sürücüyü doğru ve hoparlör(ler)den uzak olmasına dikkat edin. Pencere ve havalandırma deliklerinden uzak bir yere yerleştirin. Kablonun elektronik kutuya yetişecek kadar uzun olduğundan emin olun. Mikrofonu elektronik kutuya  bağlayın.
- 7 Hoparlörü mikrofondan en azından, 50 cm (20 inç) uzağa yerleştirin. Kablonun elektronik kutuya yetişebilecek kadar uzun olduğundan emin olun. Harici hoparlörü elektronik kutuya bağlayın .
- 8 Kontrol paneli için, aracın ön panelinde uygun bir konum seçin. Sürücü, kontrol panelinin tuşlarına, normal sürüş pozisyonunda kolayca erişebilmelidir. Kablonun elektronik kutuya yetişebilecek kadar uzun olduğundan emin olun. Yapışkan bantı kontrol panelinden çıkartın. Kontrol panelini seçtiğiniz yere yerleştirin. Kontrol panelini, elektronik kutuya bağlayın .
- 9 Aracın aküsünü bağlayın.

Araç içi kullanım setine gelişmiş müzik kesme sistemi bağlamak için:



Gelişmiş müzik kesme sistemini ayrıca alabilirsiniz.

- 1 Aracın akü bağlantısını kesin.
- 2 Sayfa 3'teki montaj şemasına bakın. Talimatlardaki 2-4 numaralı adımlarda anlatılanları yapın “Araç içi kullanım setini monte etmek için:” sayfa 118.
- 3 Gelişmiş müzik kesme sisteminiz olduğundan gerekli olmayacağı için, sarı müzik kesme kablosunu kesebilirsiniz. Montaj şemasındaki A bölümüne bakın, sayfa 3.
- 4 Mavi marş müşürü kablosunu, aracın marşına bağlayın. Montaj şemasındaki B bölümüne bakın, sayfa 3.
- 5 Gelişmiş müzik kesme kablosunun kahverengi ucunu, aracın teybinin hoparlörlerine bağlayın.
- 6 Gelişmiş müzik kesme kablosunun siyah ve sarı uçlarını, aracın teybine bağlayın.
- 7 “Araç içi kullanım setini monte etmek için:” sayfa 118 içindeki 8-9 numaralı adımlarda olduğu gibi devam edin.

İlave bilgiler

Güvenli ve etkin kullanım



Bluetooth Araç İçi Kullanım Setinizi kullanmadan önce, bu bilgileri okuyun.

Bu *Bluetooth Araç İçi Kullanım Setine* yapılacak değişiklikler ve eklemeler, Sony Ericsson tarafından onaylanmadıkça, kullanıcının cihazı kullanma yetkisi ile ters düşecektir. Bu ürünü kullanmadan önce, lütfen *Bluetooth* cihazların, ulusal gereklilikler ve sınırlamalar bakımından kısıtlamaya tabi olup olmadıklarını araştırın.

Ürün bakımı

- Ürününüzü sıvıya veya nemli bir ortama maruz bırakmayın.
- Ürününüzü aşırı sıcak ve aşırı soğuk ortamlarda bulundurmeyin.
- Ürününüzü yanar mumlara, sigaralara, purlara veya açık ateşe maruz bırakmayın.
- Sert hareketler ürünüze zarar verebileceğinden, ürünü düşürmeyin, atmayın ve bükmeye çalışmayın.
- Bu ürünle kullanım için üretilen Sony Ericsson orijinal ürünleri dışındaki herhangi bir aksesuarı kullanmayın. Orijinal olmayan aksesuarların kullanımı, performans kaybına, ürünün hasar görmesine, yangına, elektrik çarpmasına veya yaralanmaya neden olabilir. Garanti, orijinal olmayan aksesuarların kullanımlarından kaynaklanan ürün hasarlarını kapsamaz.
- Ürününüzün içini açmaya çalışmayın. Bu ürünün içinde, tüketici tarafından tamir edilebilecek veya değiştirilebilecek parçalar bulunmamaktadır. Servis, sadece Sony Ericsson servis ortakları tarafından verilmelidir.

- Ürünü, tozlu ve kirli ortamlarda bulundurmeyin. Ürününüzü sadece yumuşak nemli bir bez ile silin.
- Eğer ürünü bir süre kullanmayacaksanız, ürünü kuru, nemsiz, tozsuz ve çok düşük veya çok yüksek ısılarda olmayan bir yerde saklayın.
- Elektrik çarpması riskini azaltmak için, temizliği başlamadan önce birimin güç kaynağından fişini çekin.

Montaj

Bluetooth Araç İçi Kullanım Setini sadece yetkili personel monte etmelidir. Lütfen profesyonel bir montaj mühendisi önermesi için, araç satıcınıza danışın. *Bluetooth Araç İçi Kullanım Setinin*, aracın ön panelinin alt kısmına monte edilmesi önerilir. *Bluetooth Araç İçi Kullanım Setinin* kontrol panelinin, aracın ön paneline monte edilmesi önerilir, böylece tuşlara normal sürüş konumunuzdan erişebilirsiniz. Bazı otomobil üreticileri telefonunuzla birlikte harici bir anten kullanmanızı isteyebilir. *Bluetooth Araç İçi Kullanım Setinizin* tüm teçhizatının ve ilave aksesuarlarının güvenli bir yere yerleştirdiklerinden emin olmak için, araç üreticinizin temsilcisine danışın. Eğer aracınızda hava yastığı bulunuyorsa, araç içi kullanım setinin hava yastığının fonksiyonunu engellemediğinden emin olun. *Bluetooth Araç İçi Kullanım Seti* teçhizatı, 12 voltluk elektrik sistemi bulunan araçlar için üretilmiştir. Diğer besleme voltajları cihaza zarar verebilir.

Radyo frekansına maruz kalma

Bluetooth Araç İçi Kullanım Setiniz, bir sinyal vericisi ve alıcısıdır. Çalışırken, *Bluetooth* donanımlı mobil bir cihaz ile, 2400 ile 2500 MHz aralığında, radyo frekanslı (RF) elektromanyetik alanlar (mikrodalgalar) alıp göndererek iletişim kurar. Sinyal vericisinin çıkış gücü çok düşüktür, 0.001 watt.

Bluetooth Araç İçi Kullanım Setiniz, uyumlu bir Sony Ericsson cep telefonu ile birlikte kullanıldığında, ulusal yetkililer ve uluslararası sağlık örgütleri tarafından koyulan, RF'ye maruz kalma talimatlarına uygun çalışacak şekilde tasarlanmıştır.

Araç sürerken

Aracınızı sürdüğünüz yerdeki, cep telefonu ve handsfree cihazların kullanımı ile ilgili düzenlemeleri kontrol edin. Her zaman tüm dikkatinizi sürüşe verin ve sürüş koşulları gerektirdiğinde, çağrı yapmadan veya çağrı yanıtlamadan önce aracınızı yol kenarına çekerek park edin. RF enerjisi, motorlu araçlarda bazı elektronik sistemleri, örneğin teybi ve güvenlik teçhizatlarını, etkileyebilir. Araç üreticinizin temsilcisi ile görüşerek, cep telefonunuzun veya *Bluetooth* araç içi kullanım setinin, aracınızdaki elektronik sistemi etkilemeyeceğinden emin olun.

Elektronik teçhizat

Modern elektronik teçhizatların çoğu, RF enerjisine karşı korumalıdır. Fakat, bazı elektronik cihazlar değildir, bu nedenle:

Bluetooth araç içi kullanım setinizi, izin almadan tıbbi cihazların yakınında kullanmayın. Eğer siz de kişisel tıbbi cihazlar, örneğin kalp pili veya ısıtma cihazı kullanıyorsanız, ilgili bilgiler için lütfen cep telefonunuzun Kullanım Kılavuzuna bakın.

Patlayıcı alanlar

Patlayıcı alanlarda veya **iki yönlü radyolarınızı kapatın** uyarısının bulunduğu yerlerde, patlatma işlemleri ile karışmalarını önlemek için, tüm elektronik cihazlarınızı kapatın. İnşaat ekipleri, patlayıcıları patlatmak için genellikle RF cihazları kullanırlar.

Patlayıcı potansiyeli olan alanlar

Potansiyel olarak patlayıcı olan alanlarda, elektronik cihazınızı kapatın. Nadir de olsa, elektronik cihazınızın kıvılcım yaratabilir. Bu alanlarda kıvılcımlar, vücudunuza zarar verebilecek bir patlamaya hatta ölüme sebep olabilir. Patlayıcı potansiyeli taşıyan alanlar, genellikle fakat her zaman olmamakla birlikte, açıkça belirtilmiştir.

Çocuklar

Çocukların *Bluetooth* araç içi kullanım seti ile oynamalarına izin vermeyin, çünkü ayrılabilen küçük parçalara sahiptir ve boğulma tehlikesi yaratabilir.

Acil durum çağrıları



ÖNEMLİ!

Bluetooth araç içi kullanım seti ve cihaza bağlanan elektronik cihaz, radyo sinyalleri, cep telefonu ve kara şebekelerini ve kullanıcı tarafından programlanan fonksiyonları kullananrak çalıştığından, her şartta bağlantıyı garanti edemez. Bu nedenle, asla temel iletişimler (örneğin, acil tıbbi durumlar) için sadece tek bir elektronik cihaza güvenmeyiniz. Unutmayın, çağrı yapıp alabilmeniz için, mikrofon kulaklık setinin ve mikrofon kulaklık setine bağlanan elektronik cihazın açık konumda olmaları ve yeterli sinyal gücüne sahip olan servis alanı içinde olmaları gerekir. Acil arama, tüm cep telefonu şebekelerinde veya belirli şebeke servisleri ve/veya cep telefonu özellikleri kullanımdayken yapılamayabilir. Daha ayrıntılı bilgi için yerel servis sağlayıcınıza danışın.

Sınırlı Garanti

Bu Sınırlı Garanti'nin şartlarına göre, Sony Ericsson Mobile Communications AB (Sony Ericsson), S-221 88 Lund, İsveç, bu ürünün, müşteri tarafından satın alındığında, tasarım, malzeme ve işçilik hataları bulunmadığını, satın almayı takip eden bir (1) yıl boyunca garanti etmektedir. Ürününüzün garanti kapsamında servise ihtiyacı olması halinde, satın aldığınız bayiye götürün veya yerel Sony Ericsson Customer Care Center ile iletişim kurup, daha fazla bilgi alın.

Bizim yapacaklarımız

Garanti süresinde bu Ürün normal kullanım ve servis verilmesine rağmen kusurlu tasarım, malzeme veya işçilik nedeniyle çalışmaması durumunda gelirse, Sony Ericsson yetkili dağıtıcıları veya servis ortakları, kendi seçimleri doğrultusunda, aşağıda açıklanan şartlar dahilinde, Ürünün onarımına veya yeni bir ürünle değiştirilmesine karar verecektir.

Şartlar

- 1 Garanti, Sony Ericsson yetkili satıcısı tarafından orijinal alıcıya, bu ürün için, verilmiş olan ve satın alma tarihi ile seri numarasını belirten, orijinal makbuzun, tamir edilecek veya değiştirilecek Ürün ile birlikte sunulması halinde geçerlidir. Sony Ericsson, Ürün bayiden satın alındıktan sonra garanti belgesindeki bu bilgiler silinmiş veya değiştirilmiş ise, garanti kapsamında servis vermeyi kabul etmeme hakkını saklı tutar.
- 2 Eğer, Sony Ericsson Ürünü onarır veya yenisi ile değiştirirse, onarılan veya yenisiyle değiştirilen ürün, hangi sürenin daha uzun olduğuna bağlı olarak, orijinal garanti süresinin geri kalan kısmı veya onarım tarihinden başlayarak doksan (90) gün boyunca garanti kapsamına

alınacaktır. Onarım veya yenisiyle değiştirme, işlevsel olarak eşdeğer olan bakımı yapılmış birimler ile gerçekleştirilebilir. Yenisiyle değiştirilen parçalar veya bileşenler Sony Ericsson'un malı olacaktır.

- 3 Bu Garanti, Ürünün normal aşınma, yanlış kullanım, ürünün kullanımı ve bakımı ile ilgili talimatlarına aykırı kullanımını kapsayarak ama bununla sınırlı kalmayarak normal ve alışılmamış dışındaki kullanım nedeniyle çalışmama durumunu kapsamaz. Ayrıca bu garanti, kazalar, eklemler veya ayarlamalar, doğal afetler ve sıvıların neden olduğu hasarlar nedeniyle çalışmama durumunu da kapsamaz.
- 4 Bu garanti, Sony Ericsson yetkili personeli olmayan kişilerce gerçekleştirilen ve düzgün olmayan tamir, ekleme ve servis nedeniyle meydana gelebilecek Ürün bozukluklarını kapsamaz.
- 5 Garanti, ürünün araç içine montajını kapsamaz.
- 6 Ürün üzerindeki mühürlerden herhangi biriyle oynanması garantiyi geçersiz kılacaktır.
- 7 BU YAZILI SINIRLI GARANTİ DIŞINDA HİÇBİR YAZILI VEYA SÖZLÜ ÖZEL GARANTİ MEVCUT DEĞİLDİR. TÜM KASTEDİLEN GARANTİLER, SINIRLAMA OLMADAN BELİRLİ BİR AMACA YÖNELİK VEYA SATIŞA SUNULABİLİRLİK VEYA UYGUNLUK DAHİL, BU SINIRLI GARANTİNİN SÜRESİYLE SINIRLANMIŞTIR. SONY ERICSSON VEYA O'NUN SATICILARI HİÇBİR ŞEKİLDE, HER TÜRDEN KAR KAYBI VE TİCARİ KAYBI DA KAPSAYAN AMA BUNLARLA SINIRLI OLMAYAN TESADÜFİ VEYA NETİCE İTİBARIYLA ORTAYA ÇIKAN HASARLARDAN SORUMLU OLMAYACAKTIR. BU HASARLAR KAPSAMININ TÜMÜ KANUN YOLUYLA REDDEDİLEBİLİR.

Bazı ülkeler tesadüfi ve netice itibarıyla ortaya çıkan hasarların istisnasına veya sınırlandırılmasına veya kastedilen garantilerin süresinin kısıtlanmasına izin vermez, bu nedenle yukarıdaki sınırlamalar veya istisnalar sizin için geçerli olmayabilir. Sunulan garanti, tüketicinin yürürlükteki ulusal düzenlemeler dolayısıyla sahip olduğu veya tüketicinin satıcıya karşı satış/satın alma sözleşmesi kapsamında elinde bulundurduğu tüketici haklarını etkilemez.

Desteklenen Bluetooth fonksiyonlar

Bu ürün kulaklık profilini ve mikrofon kulaklık profilini destekler.

FCC Statement

This device complies with Part 15 of the FCC rules. Operation is subject to the following two conditions:

- (1) This device may not cause harmful interference, and
- (2) This device must accept any interference received, including interference that may cause undesired operation.

Declaration of conformity

We, **Sony Ericsson**

Mobile Communications AB of

Nya Vattentorget

221 88 Lund, Sweden

declare under our sole responsibility that our product

Sony Ericsson type DEA-0001001

to which this declaration relates is in conformity with the appropriate standards EN 60 950, EN 300 328, EN 301 489-7 and EN 301 489-17 following the provisions of Radio Equipment and Telecommunication Equipment directive **1999/5/EC** with requirements covering EMC directive **89/336/EEC** and Low Voltage directive **73/23/EEC**.

Lund, February 2004



CE0682

*Ulf Persson, Head of Product Business Unit
Accessories*

Free Manuals Download Website

<http://myh66.com>

<http://usermanuals.us>

<http://www.somanuals.com>

<http://www.4manuals.cc>

<http://www.manual-lib.com>

<http://www.404manual.com>

<http://www.luxmanual.com>

<http://aubethermostatmanual.com>

Golf course search by state

<http://golfingnear.com>

Email search by domain

<http://emailbydomain.com>

Auto manuals search

<http://auto.somanuals.com>

TV manuals search

<http://tv.somanuals.com>