



Sony Ericsson

Bluetooth™ Car Handsfree
HCB-400

English
Deutsch
Français
Español

Italiano
Português
简体中文
繁體中文

Contents

English	4
Deutsch	17
Français	32
Español	47
Italiano	62
Português	77
简体中文	92
繁體中文	103
Declaration of conformity	115

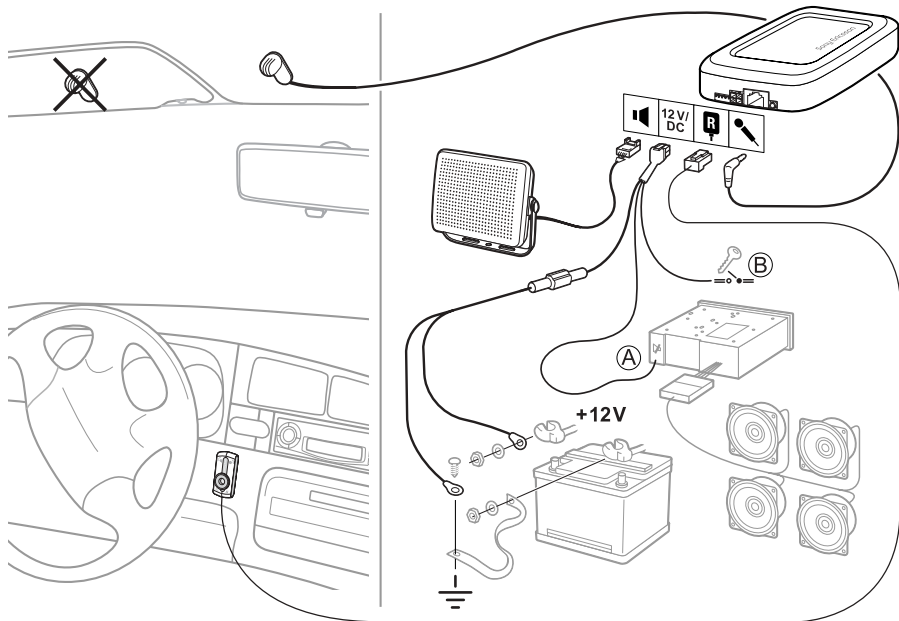

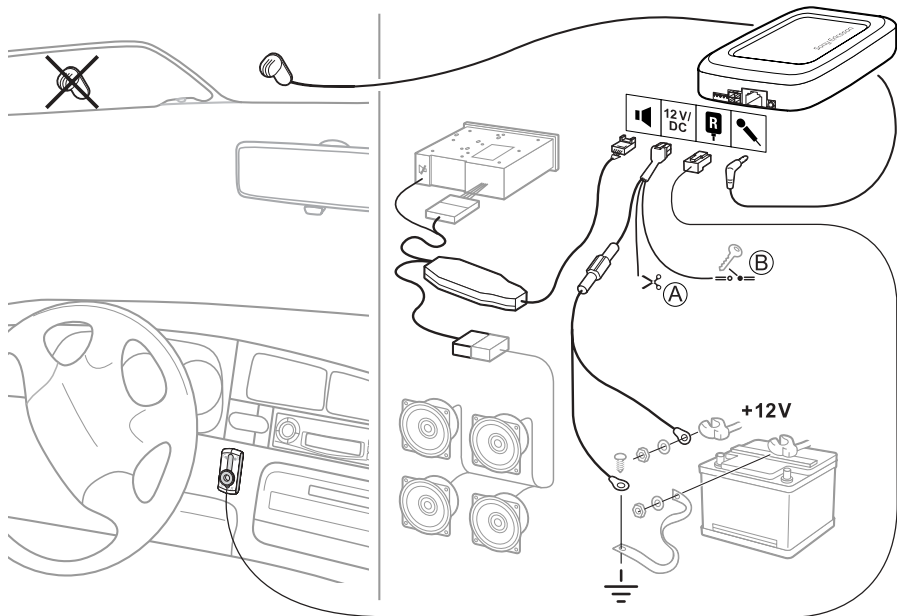

English

Introduction 5

First-time use 6

Everyday use 8

Troubleshooting 10

Installing 11

Important information 13

Declaration of conformity 115

Sony Ericsson HCB-400

This user guide is published by Sony Ericsson Mobile Communications AB, without any warranty. Improvements and changes to this user guide necessitated by typographical errors, inaccuracies of current information, or improvements to programs and/or equipment, may be made by Sony Ericsson Mobile Communications AB at any time and without notice. Such changes will, however, be incorporated into new editions of this user guide.

All rights reserved.

©Sony Ericsson Mobile Communications AB, 2005

Publication number: LZT 108 8908/1 R1A

Some of the services in this user guide are not supported by all networks. *This also applies to the GSM International Emergency Number 112.*

Contact your network operator or service provider if you are in doubt whether you can use a particular service or not.

The *Bluetooth* word mark and logos are owned by the Bluetooth SIG, Inc. and any use of such marks by Sony Ericsson is under license.

Introduction

The Bluetooth™ Car Handsfree HCB-400 is designed for in-car use and provides a safe and convenient way to make and receive calls while driving. Please read the *Safe and efficient use* and *Limited Warranty* sections of this user guide before using your car handsfree.



How can I use my car handsfree?

When you turn the ignition key, the car handsfree recognizes your mobile phone and they automatically connect. The devices are ready to make and answer calls. You can use your car handsfree with up to five phones.



Please note that the car handsfree should be installed by authorized personnel. Check with your car dealer for recommended installation engineers. See "Installing" on page 11.

What phones can I use with my car handsfree?

You can use any Bluetooth-enabled phone. Your car handsfree is compatible with Bluetooth-enabled phones from Sony Ericsson, as well as from, for example, Nokia, Motorola and Siemens.

Accessories

Your car handsfree supports a range of accessories to enhance your user experience:

- Advanced Music Mute HCE-16 – to connect the audio from your phone to your car stereo speakers.
- Gooseneck Microphone HCE-14 – to bring the microphone closer to your mouth.

If you use a Sony Ericsson phone with your car handsfree, the following accessories are available:





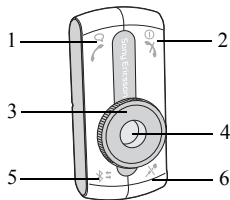

- A dedicated Car Holder, for example, HCH-38 for K700, together with Antenna Cable Connector HCE-12 for better network reception.
- Cigarette Lighter Adapter CLA-11 – to charge the phone.

Instructions

Instructions in this user guide are based on car handsfree buttons and phone keys. For example, you can use the  button on the car handsfree or the keys on the phone to answer a call.

Control panel overview



- 1  Make and answer calls.
- 2  Turn On/Off. End and reject calls.
- 3  Volume control dial.
- 4  Color ID, five colours each representing an added phone.
- 5  Select a phone. Add the car handsfree to a phone. Select a colour.
- 6  Mute/unmute the microphone.

First-time use

Before you use the car handsfree with a phone for the first time, you need to make sure that:



- The car handsfree kit is properly installed and turned on.
- Bluetooth is turned on in your phone.
- The car handsfree is added to the list of devices in the phone.

Adding the car handsfree



Once the car handsfree is added to the list of devices in the phone, they automatically recognize each other when, for example, the ignition is turned on.

You can select a specific Color ID for each phone you use with the car handsfree. You can also replace a phone with another phone for a specific Color ID. A free colour is indicated by the Color ID flashing slowly. A colour already in use is indicated by the Color ID flashing quickly.

To add the car handsfree to a phone

- 1 Turn on the car handsfree.
- 2 Press and hold  until the Color ID flashes.
- 3 Press  repeatedly to select a colour.
- 4 Prepare your phone according to the phone's user guide. The car handsfree passkey is 0000.

To fine-tune a Color ID

- 1 Press and hold  until the Color ID flashes.
- 2 Press  repeatedly to select a colour.
- 3 Rotate the volume control to fine-tune the colour.
- 4 Press and hold  to save the colour.

Turning on or off

You can turn the car handsfree on or off either with the ignition or with the  button, independently of each other.

- If the ignition is turned off during an ongoing call, the car handsfree will automatically turn off after the call has ended.
- If ignition is off and the car handsfree is turned on with the  button, the car handsfree automatically turns off one minute after the last activity.

- If the car handsfree is turned off with the  button, an ongoing call will be transferred to the phone.

To turn the car handsfree on or off

Turn the ignition key or press and hold .

Everyday use

Once you have added the car handsfree to your phone, you can make and receive calls using the control panel of the car handsfree, as long as it is turned on and within range of the phone, with no solid objects in between.



When using a Bluetooth accessory, make sure to always have the Bluetooth function turned on in your phone.

Selecting a phone

You can use your car handsfree with up to five phones, each represented by a colour.

When turned on, the car handsfree automatically searches for phones, starting with the last phone used.

To manually select a phone

Press **⌘** repeatedly until the Color ID shows the colour representing your phone.

Making calls

You can make a call using the control panel of the car handsfree, using voice dialling or using the phone keys.

Before voice dialling, you must turn on the voice dialling function and record voice commands in your phone. Please refer to the phone's user guide.

To make a call using the phone

- 1 Use the phone's keypad or phone book.
- 2 End the call by pressing **⌘**.

To make a call using voice dialling

- 1 Press **⌘**.
- 2 After the tone, voice dial as you normally would.
- 3 End the call by pressing **⌘**.

To redial a number using the **⌘ button**

- 1 To redial a number, press and hold **⌘** until you hear a tone.
- 2 End the call by pressing **⌘**.

Answering calls

When you receive a call, the car stereo is muted automatically. You can answer the call using the control panel or using automatic answering mode. Please refer to the phone's user guide regarding automatic answering mode.



To answer a call

When the car handsfree rings, press .

To reject a call

When the car handsfree rings, press .

To mute the microphone

- 1 During a call, press  to mute the microphone. You hear a tone when the microphone has been turned off.
- 2 Press  again to resume the conversation.

Adjusting the volume

You can both adjust the car handsfree speaker volume and the ring volume. You hear a tone when you reach the maximum and minimum volume levels.

To adjust the speaker volume

During a call, rotate the volume control to increase or decrease the speaker volume.

To adjust the ring volume

When you are not engaged in a call, rotate the volume control dial to increase or decrease the ring volume.

Transferring sound

Depending on the type of phone, you can transfer the sound from the phone to the car handsfree during a call.

To transfer the sound to the car handsfree

During a call, press  on the car handsfree.

To transfer the sound from the car handsfree to the phone, please refer to the phone's user guide.

Troubleshooting

This section lists some problems that you might encounter while using your car handsfree.

Cannot add the car handsfree to the list of devices in the phone

The Bluetooth function in your phone must be turned on. Your phone should be inside the car during the procedure and the car handsfree must be on. Make sure that no solid object is between the phone and the car handsfree.

Phone and car handsfree do not connect

The car handsfree may be connected to another Bluetooth device. Manually select your Color ID, see “Selecting a phone” on page 8.

Your phone may be connected to another Bluetooth device, such as a headset. Disconnect the other Bluetooth device.

You may have added another handsfree device to the list of devices in your phone. Some phones can only have one handsfree device in the list at a time. Please refer to the phone’s user guide.

Connection interrupted

You hear a short sound if the connection between the phone and the car handsfree is interrupted. Try connecting them again by pressing .



Using headset and car handsfree

Please refer to the phone’s user guide on how to use your phone with several Bluetooth devices.

Resetting the car handsfree

You may want to reset the car handsfree to default settings.

To reset the car handsfree

- 1 Turn on the car handsfree.
- 2 Press and hold  until the Color ID flashes and you hear a long high tone.
- 3 Press and hold  until you hear a long high tone.
- 4 The car handsfree is now reset.

Some car handsfree functions do not work

If you notice that you cannot make use of all the features in your car handsfree, please check in the phone's user guide whether your phone supports the function. You can also check with a Sony Ericsson service partner. For information about support and for user guides for Ericsson and Sony Ericsson mobile phones, see www.SonyEricsson.com/support.

Installing

The Bluetooth Car Handsfree HCB-400 kit includes:

- electronic box with velcro (1.)
- external loudspeaker (2.)
- control panel with adhesive tape (3.)
- microphone (4.)
- cables (power cables, ignition sense, music mute)
- user guide.

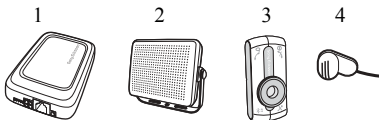

Please make sure that all equipment of the car handsfree is installed in a safe location. If your car is equipped with an air bag, check that the handsfree equipment does not interfere with its function.



The car handsfree should be installed by authorized personnel.

To install the car handsfree

- 1 Disconnect the car battery.
- 2 Place the electronic box under the dashboard of the car. See also installation chart on page 2. It is recommended that the upper side of the electronic box faces the driver with no metallic barrier between the box and the driver. Use the velcro enclosed in the kit to fasten the electronic box.
 - Connect the bundle of power cables (red and black), music mute cable (yellow) and ignition sense cable (blue) to the electronic box 12V/DC.
- 3 Connect the black power cable to negative ground. Connect the red power cable, with the integrated fuse, to the positive pole on the car battery. Please note that supply voltages other than 12 volts may cause damage to the equipment.
- 4 Connect the yellow music mute cable to the car stereo. See A in installation chart on page 2.
- 5 Connect the blue ignition sense cable to the ignition of the car. See B in installation chart on page 2.
- 6 Place the microphone on a fixed part of the car interior, preferably in the middle above the wind screen. Place it directed towards the driver and away from the loudspeaker(s). Place it away from air flows such as windows and ventilation. Make sure that the cable is long enough to reach the electronic box.
- 7 Place the loudspeaker at least 50 cm (20 inches) from the microphone. Make sure that the cable is long enough to reach the electronic box.
- 8 Choose a suitable location on the dashboard of the car for the control panel. The driver must be able to reach the keys of the control panel from the normal driving position. Make sure that the cable is long enough to reach the electronic box. Remove the adhesive tape from the control panel. Place the control panel in the location you have chosen. Connect the control panel to the electronic box.
- 9 Connect the car battery.

To install an advanced music mute with the car handsfree



You can buy an advanced music mute separately.

- 1 Disconnect the car battery.
- 2 See installation chart on page 3. Proceed as in steps 2-4 in the instructions “To install the car handsfree” on page 12.
- 3 Cut the yellow music mute cable since it is not needed when you have an advanced music mute. See A in installation chart on page 3.
- 4 Connect the blue ignition sense cable to the ignition of the car. See B in installation chart on page 3.
- 5 Connect the brown end of the advanced music mute cable to the car stereo loudspeakers.
- 6 Connect the black and yellow ends of the advanced music mute cable to the car stereo.
- 7 Proceed as in steps 8-9 in “To install the car handsfree” on page 12.

Important information

Safe and efficient use



Read this information before using your Bluetooth car handsfree.

Changes or modifications to this *Bluetooth* car handsfree not expressly approved by Sony Ericsson may render void the user's authority to operate the equipment. Please check for exceptions, due to national requirements or limitations, in usage of *Bluetooth* equipment before using this product.

Product care

- Do not expose your product to liquid, moisture or humidity.
- Do not expose your product to extreme high or low temperatures.
- Do not expose your product to lit candles, cigarettes, or cigars, or to open flames.
- Do not drop, throw or try to bend the product as rough treatment could damage it.
- Do not use any other accessory than Sony Ericsson or Ericsson originals intended for use with this product. Use of non-original accessories may result in loss of performance, damage to the product, fire, electric shock or injury. The warranty does not cover product failures which have been caused by use of non-original accessories.
- Do not attempt to disassemble your product. The product does not contain consumer serviceable or replaceable components. Only Sony Ericsson service partners should perform this service.

- Do not keep the product in an area prone to dust and dirt. Use a soft damp cloth to clean your product.
- If you will not be using the product for a while, store it in a place that is dry, and dust free; and avoid extreme temperatures.
- To reduce risk of electric shock, unplug the unit from any power source before attempting to clean it.

Installation

Please note that only authorised personnel should install the *Bluetooth* car handsfree. Please check with your car dealer for recommendations on professional installation engineers. It is recommended that the *Bluetooth* car handsfree be installed under the dashboard of the car. The control panel of the *Bluetooth* car handsfree should be installed on the dashboard of the car, so that you can reach the keys from your normal driving position. Some car manufacturers require that you use an external antenna for your phone. Check with your car manufacturer's representative to be sure that all equipment for the *Bluetooth* car handsfree, including additional accessories, are placed in a safe location. If your car is equipped with an air bag, check that the handsfree equipment does not interfere with its function. The *Bluetooth* car handsfree equipment is made for use in cars with a 12 volt electrical system. Other supply voltages may cause damage to the equipment.

Radio frequency exposure

Your *Bluetooth* car handsfree is a radio transmitter and receiver. When in operation, it communicates with a *Bluetooth* equipped mobile device by receiving and transmitting radio frequency (RF) electromagnetic fields (microwaves) in the frequency range 2400 to 2500 MHz. The output power of the radio transmitter is low, 0.001 watt. Your *Bluetooth* car

handsfree is designed to operate in compliance with the RF exposure guidelines and limits set by national authorities and international health agencies when used with any compatible Sony Ericsson or Ericsson mobile phone.

Driving

Check the laws and regulations on the use of mobile phones and handsfree equipment in the areas where you drive. Always give full attention to driving and pull off the road and park before making or answering a call if driving conditions so require. RF energy may affect some electronic systems in motor vehicles such as car stereo, and safety equipment. Check with your vehicle manufacturer's representative to be sure that your mobile phone or *Bluetooth* car handsfree will not affect the electronic systems in your vehicle.

Electronic equipment

Most modern electronic equipment is shielded from RF energy. However, certain electronic equipment is not, therefore:

Do not use your *Bluetooth* car handsfree near medical equipment without permission. If you are using any personal medical device, such as a pacemaker or a hearing aid, please check in your mobile phone's User's Guide for related information.

Disposal of old electrical & electronic equipment

This symbol on the product or on its packaging indicates that this product shall not be treated as household waste. Instead it shall be handed over to the applicable collection point for the recycling of electrical



and electronic equipment. By ensuring this product is disposed of correctly, you will help prevent potential negative consequences for the environment and human health, which could otherwise be caused by inappropriate waste handling of this product. The recycling of materials will help to conserve natural resources. For more detailed information about recycling of this product, please contact your local city office, your household waste disposal service or the shop where you purchased the product.

Blasting areas

Turn off all your electronic devices when in a blasting area or in areas posted **turn off two-way radio** to avoid interfering with blasting operations. Construction crews often use remote control RF devices to set off explosives.

Potentially explosive atmospheres

Turn off your electronic device when in any area with a potentially explosive atmosphere. It is rare, but your electronic device could generate sparks. Sparks in such areas could cause an explosion or fire resulting in bodily injury or even death. Areas with a potentially explosive atmosphere are often, but not always, clearly marked.

Children

Do not allow children to play with your *Bluetooth* car handsfree since it contains small parts that could become detached and create a choking hazard.

Emergency calls



IMPORTANT!

This *Bluetooth* car handsfree and the electronic device connected to the handsfree operate using radio signals, cellular, and landline networks as well as user-programmed functions, which cannot guarantee connection under all conditions. Therefore do not rely solely upon any electronic device for essential communications (such as medical emergencies). Remember, in order to make or receive calls, the handsfree and the electronic device connected to the handsfree must be switched on in a service area with adequate cellular signal strength. Emergency calls may not be possible on all cellular phone networks or when certain network services and/or phone features are in use. Check with your local service provider.

Limited Warranty

Subject to the conditions of this Limited Warranty, Sony Ericsson Mobile Communications AB (Sony Ericsson), S-221 88 Lund, Sweden warrants this product to be free from defects in design, material, and workmanship at the time of its original purchase by a consumer, and for a subsequent period of one (1) year. Should your Product need warranty service, please return it to the dealer from whom it was purchased or contact your local Sony Ericsson Customer Care Center to get further information.

What we will do

If, during the warranty period, this Product fails to operate under normal use and service, due to defects in materials or workmanship, the Sony Ericsson authorized distributors or service partners will, at their option, either repair or replace the Product in accordance with the conditions stipulated herein.

Conditions

- 1 The warranty is valid only if the original receipt issued to the original purchaser by the dealer, specifying the date of purchase and serial number, is presented with the Product to be repaired or replaced. Sony Ericsson reserves the right to refuse warranty service if this information has been removed or changed after the original purchase of the Product from the dealer.
- 2 If Sony Ericsson repairs or replaces the Product, the repaired or replaced Product shall be warranted for the remaining time of the original warranty period or for ninety (90) days from the date of repair, whichever is longer. Repair or replacement may involve the use of functionally equivalent reconditioned units. Replaced parts or components will become the property of Sony Ericsson.
- 3 This warranty does not cover any failure of the Product due to normal wear and tear, or due to misuse, including but not limited to use in other than the normal and customary manner, in accordance with instructions for use and maintenance of the Product. Nor does this warranty cover any failure of the product due to accident, modification or adjustment, acts of God or damage resulting from liquid.
- 4 This warranty does not cover Product failures due to improper repair installations, modifications or service performed by a non-Sony Ericsson authorized person.

- 5 This warranty does not cover the car installation of the product.
- 6 Tampering with any of the seals on the Product will render void the warranty.
- 7 THERE ARE NO EXPRESS WARRANTIES, WHETHER WRITTEN OR ORAL, OTHER THAN THIS PRINTED LIMITED WARRANTY. ALL IMPLIED WARRANTIES, INCLUDING WITHOUT LIMITATION THE IMPLIED WARRANTIES OF MERCHANTABILITY OR FITNESS FOR A PARTICULAR PURPOSE, ARE LIMITED TO THE DURATION OF THIS LIMITED WARRANTY. IN NO EVENT SHALL SONY ERICSSON OR ITS VENDORS BE LIABLE FOR INCIDENTAL OR CONSEQUENTIAL DAMAGES OF ANY NATURE WHATSOEVER, INCLUDING BUT NOT LIMITED TO LOST PROFITS OR COMMERCIAL LOSS, TO THE FULL EXTENT THOSE DAMAGES CAN BE DISCLAIMED BY LAW.

Some countries/states do not allow the exclusion or limitation of incidental or consequential damages, or limitation of the duration of implied warranties, so the preceding limitations or exclusions may not apply to you. The warranty provided does not affect the consumer's statutory rights under applicable national legislation in force, nor the consumer's rights against the dealer arising from their sales/ purchase contract.

Supported Bluetooth functions

This product supports the headset profile and the handsfree profile.

Deutsch

Einführung 18

Erstbenutzung 20

Tägliche Benutzung 21

Fehlerbehebung 24

Installation 25

Wichtige Informationen 28

Declaration of conformity 115

Sony Ericsson HCB-400

Diese Bedienungsanleitung wird von Sony Ericsson Mobile Communications AB ohne jede Gewährleistung veröffentlicht. Sony Ericsson Mobile Communications AB behält sich das Recht vor, jederzeit und ohne vorherige Ankündigung Verbesserungen und Änderungen an dieser Bedienungsanleitung vorzunehmen, die aufgrund von Druckfehlern, Ungenauigkeiten oder Verbesserungen an Programmen und/oder Geräten notwendig werden. Änderungen dieser Art werden in späteren Ausgaben dieser Bedienungsanleitung berücksichtigt.

Alle Rechte vorbehalten.

©Sony Ericsson Mobile Communications AB, 2005

Publikationsnummer: LZT 108 8908/1 R1A

Einige der in dieser Bedienungsanleitung beschriebenen Dienste werden nicht in allen Netzen unterstützt. *Dies gilt auch für die internationale GSM-Notrufnummer 112.*

Setzen Sie sich mit dem Netzbetreiber in Verbindung, wenn Sie Informationen zur Verfügbarkeit bestimmter Dienste benötigen.

Die Marke *Bluetooth* und die entsprechenden Logos sind Eigentum von Bluetooth SIG, Inc. Jegliche Benutzung dieser Marken durch Sony Ericsson erfolgt unter Lizenz.

Einführung

Der Bluetooth™ Autoeinbausatz HCB-400 wurde für den Einsatz in Kraftfahrzeugen entwickelt und ermöglicht auch beim Fahren sicheres und komfortables Telefonieren. Lesen Sie die Abschnitte *Sicherer und effizienter Einsatz* und *Garantiebedingungen* in dieser Bedienungsanleitung, bevor Sie den Autoeinbausatz benutzen.



Nutzung des Autoeinbausatzes

Wenn Sie die Zündung einschalten, erkennt der Autoeinbausatz Ihr Mobiltelefon und stellt die Verbindung automatisch her. Anschließend können Sie Anrufe tätigen und annehmen. Der Autoeinbausatz kann mit bis zu fünf Telefonen genutzt werden.



Der Autoeinbausatz sollte nur von autorisiertem Personal installiert werden. Fragen Sie Ihren Kfz-Händler nach einem erfahrenen Einbautechniker. Siehe „Installation“ auf Seite 25.

Welche Telefone kann ich mit dem Autoeinbausatz benutzen?

Sie können jedes Bluetooth Telefon einsetzen. Der Autoeinbausatz ist mit Bluetooth Telefonen von Sony Ericsson, aber auch z. B. von Nokia, Motorola und Siemens kompatibel.

Zubehör

Der Autoeinbausatz unterstützt eine ganze Reihe von Zubehörkomponenten:

- Anlagenaufschaltung HCE-16 für die Wiedergabe des Telefontons über die Lautsprecher der Stereoanlage.
- Schwanenhalsmikrofon HCE-14, damit sich das Mikrofon dichter an Ihrem Mund befindet.

Wenn Sie den Autoeinbausatz mit einem Telefon von Sony Ericsson nutzen, sind die folgenden Zubehörkomponenten verfügbar:





- Ein spezieller Kfz-Halter (z. B. HCH-38 für das K700) zusammen mit dem Antennenkabel HCE-12 für besseren Signalempfang.
- Auto-Schnell-Ladegerät CLA-11 für den Anschluss an den Zigarettenanzünder.

Anleitungen

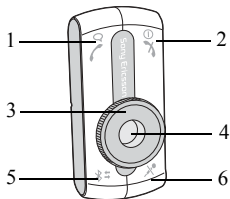
Die verschiedenen Anleitungen beziehen sich auf die Tasten am Autoeinbausatz sowie auf die Telefontasten. Sie können z. B. die Taste  am Autoeinbausatz oder die Telefontasten verwenden, um einen Anruf anzunehmen.

Bedienfeld im Überblick



- 1  Anrufe tätigen und annehmen.
- 2  Ein-/Ausschalten. Anrufe beenden und abweisen.
- 3 Lautstärke-Drehregler.
- 4 Farbkennung, die fünf Farben repräsentieren die hinzugefügten Telefone.
- 5  Telefon wählen. Autoeinbausatz mit dem Telefon koppeln. Farbe wählen.
- 6  Mikrofon deaktivieren/aktivieren.

Erstbenutzung

Damit Sie den Autoeinbausatz mit einem Telefon nutzen können, müssen zunächst die folgenden Voraussetzungen erfüllt sein:



- Der Autoeinbausatz wurde ordnungsgemäß installiert und ist eingeschaltet.
- Bluetooth ist im Telefon eingeschaltet.
- Der Autoeinbausatz befindet sich im Telefon in der Liste der gekoppelten Geräte.

Koppeln des Autoeinbausatzes



Sobald der Autoeinbausatz mit dem Telefon gekoppelt wurde, erkennen sich die Geräte gegenseitig, wenn die Zündung eingeschaltet wird.

Sie können für jedes mit dem Autoeinbausatz genutzte Telefon eine andere Farbkennung verwenden. Natürlich können Sie einer bestimmten Farbe jederzeit ein anderes Telefon zuordnen. Blinkt die LED langsam, ist die betreffende Farbe nicht zugeordnet. Eine Farbe, der bereits ein Telefon zugeordnet ist, wird durch eine schnell blinkende LED gemeldet.

So koppeln Sie den Autoeinbausatz mit einem Telefon:



- 1 Schalten Sie den Autoeinbausatz ein.
- 2 Halten Sie  gedrückt, bis die LED blinkt.
- 3 Drücken Sie gegebenenfalls mehrmals , um eine Farbe auszuwählen.
- 4 Bereiten Sie das Telefon auf das Koppeln vor (beachten Sie die zugehörige Bedienungsanleitung). Die Kennung des Autoeinbausatzes lautet 0000.

So optimieren Sie eine Farbkennung:

- 1 Halten Sie  gedrückt, bis die LED blinkt.
- 2 Drücken Sie gegebenenfalls mehrmals , um eine Farbe auszuwählen.
- 3 Drehen Sie den Lautstärkeregler, um die Farbzuordnung zu optimieren.
- 4 Halten Sie  gedrückt, um die Farbe zu speichern.

Ein- oder ausschalten

Sie können den Autoeinbausatz mit der Zündung oder mit der Taste  ein- und ausschalten.

- Wird die Zündung während eines Anrufs ausgeschaltet, schaltet sich der Autoeinbausatz automatisch nach dem Ende des Anrufs aus.
- Wenn die Zündung ausgeschaltet ist und Sie den Autoeinbausatz mit der Taste  einschalten, wird der Autoeinbausatz automatisch eine Minute nach der letzten Aktivität ausgeschaltet.
- Schalten Sie den Autoeinbausatz mit der Taste  aus, wird der laufende Anruf zum Telefon übertragen.

So schalten Sie den Autoeinbausatz ein oder aus:

Drehen Sie den Zündschlüssel oder halten Sie die Taste  gedrückt.

Tägliche Benutzung

Nachdem Sie den Autoeinbausatz mit dem Telefon gekoppelt haben, können Sie Anrufe mit dem Bedienfeld des Autoeinbausatzes tätigen, sofern dieser eingeschaltet ist und sich das Telefon in Reichweite befindet. Zwischen Autoeinbausatz und Telefon dürfen sich keine massiven Körper befinden.



Wenn Sie ein Bluetooth Zubehör benutzen wollen, muss die Bluetooth Funktion des Telefons eingeschaltet sein.

Auswählen eines Telefons

Der Autoeinbausatz kann mit bis zu fünf Telefonen genutzt werden, die jeweils durch eine bestimmte Farbe repräsentiert werden.

Nach dem Einschalten sucht der Autoeinbausatz automatisch nach Telefonen. Die Suche beginnt mit dem zuletzt verwendeten Telefon.

So wählen Sie ein Telefon manuell aus:

Drücken Sie  gegebenenfalls mehrmals, bis die LED die Farbe des gewünschten Telefons zeigt.

Tätigen von Anrufen



Sie können Anrufe über das Bedienfeld des Autoeinbausatzes, mittels Sprachwahl oder unter Verwendung der Telefontasten tätigen.

Um die Sprachwahl nutzen zu können, müssen Sie die betreffende Funktion des Telefons einschalten und die erforderlichen Sprachbefehle aufnehmen. Beachten Sie zu diesem Zweck die Bedienungsanleitung des Telefons.



So tätigen Sie einen Anruf mit dem Telefon:

- 1 Verwenden Sie die Tasten des Telefons oder das integrierte Telefonbuch.
- 2 Beenden Sie den Anruf durch Drücken der Taste .

So tätigen Sie einen Anruf mittels Sprachwahl:

- 1 Drücken Sie .
- 2 Führen Sie die Sprachwahl im Anschluss an den Signalton wie üblich durch.
- 3 Beenden Sie den Anruf durch Drücken der Taste .

So wählen Sie eine Nummer mit der Taste erneut:

- 1 Um eine Nummer erneut zu wählen, halten Sie die Taste  gedrückt, bis Sie einen Ton hören.
- 2 Beenden Sie den Anruf durch Drücken der Taste .

Annehmen von Anrufen

Wenn ein Anruf empfangen wird, schaltet sich die Stereoanlage des Autos automatisch stumm. Sie können den Anruf über das Bedienfeld oder mittels der automatischen Rufannahme annehmen. Informationen zur automatischen Rufannahme finden Sie in der Bedienungsanleitung des Telefons.



So nehmen Sie einen Anruf an:

Drücken Sie , wenn der Autoeinbausatz klingelt.

So weisen Sie einen Anruf ab:

Drücken Sie , wenn der Autoeinbausatz klingelt.

So schalten Sie das Mikrofon stumm:

- 1 Drücken Sie während eines Anrufs , um das Mikrofon stumm zu schalten. Sie hören einen Signalton, sobald das Mikrofon stumm geschaltet wurde.
- 2 Drücken Sie erneut , um das Gespräch fortzusetzen.

Einstellen der Lautstärke

Sie können die Lautstärke des Autoeinbausatz-Lautsprechers während eines Anrufs sowie die Lautstärke des Klingeltons einstellen. Maximaler und minimaler Lautstärkepegel werden durch einen Signalton gemeldet.

So stellen Sie die Lautstärke des Lautsprechers ein:

Drehen Sie den Lautstärkeregler während eines Anrufs, um die Lautstärke des Lautsprechers zu erhöhen oder zu reduzieren.

So stellen Sie die Lautstärke des Klingeltons ein:

Drehen Sie den Lautstärkeregler, während nicht telefoniert wird, um die Lautstärke des Klingeltons zu erhöhen oder zu reduzieren.

Übertragen des Tons

In Abhängigkeit vom Telefentyp können Sie den Ton während eines Anrufs vom Telefon zum Autoeinbausatz übertragen.

So übertragen Sie den Ton zum Autoeinbausatz:

Drücken Sie während eines Anrufs die Taste  am Autoeinbausatz.

Wollen Sie den Ton vom Autoeinbausatz zum Telefon übertragen, finden Sie die entsprechenden Informationen in der Bedienungsanleitung des Telefons.

Fehlerbehebung

In diesem Abschnitt werden Lösungen für Probleme beschrieben, die bei der Benutzung des Autoeinbausatzes auftreten können.

Autoeinbausatz kann nicht mit dem Telefon gekoppelt werden

Die Bluetooth Funktion des Telefons muss eingeschaltet sein. Das Telefon sollte sich während des Koppelns im Auto befinden und der Autoeinbausatz muss eingeschaltet sein. Zwischen dem Telefon und dem Autoeinbausatz dürfen sich keine massiven Körper befinden.

Telefon und Autoeinbausatz stellen keine Verbindung her

Der Autoeinbausatz ist möglicherweise mit einem anderen Bluetooth Gerät verbunden. Wählen Sie die Farbkennung manuell aus, siehe „Auswählen eines Telefons“ auf Seite 21.

Der Autoeinbausatz ist möglicherweise mit einem anderen Bluetooth Gerät (z. B. Headset) verbunden. Trennen Sie die Verbindung zum anderen Bluetooth Gerät.

Möglicherweise wurde eine andere Freisprecheinrichtung mit dem Telefon gekoppelt. Einige Telefone können nur eine Freisprecheinrichtung in der Liste der gekoppelten Geräte verwalten. Beachten Sie die Bedienungsanleitung des Telefons.

Verbindung wurde unterbrochen

Sie hören ein kurzes Tonsignal, wenn die Verbindung zwischen Telefon und Autoeinbausatz unterbrochen wird. Drücken Sie , um die Verbindung wiederherzustellen.



Verwenden von Headset und Autoeinbausatz

Informationen zur gleichzeitigen Nutzung mehrerer Bluetooth Geräte mit dem Telefon finden Sie in der zugehörigen Bedienungsanleitung.

Zurücksetzen des Autoeinbausatzes

Sie können jederzeit die Standardeinstellungen des Autoeinbausatzes wiederherstellen.

So setzen Sie den Autoeinbausatz zurück:

- 1 Schalten Sie den Autoeinbausatz ein.
- 2 Halten Sie  gedrückt, bis die LED blinkt und Sie einen langen hohen Ton hören.
- 3 Halten Sie  gedrückt, bis Sie einen langen hohen Ton hören.
- 4 Der Autoeinbausatz wurde zurückgesetzt.

Einige Funktionen des Autoeinbausatzes können nicht genutzt werden

Wenn Sie nicht alle Funktionen des Autoeinbausatzes nutzen können, überprüfen Sie in der Bedienungsanleitung des Telefons, ob es die betreffenden Funktionen unterstützt. Sie können dies auch bei einem Sony Ericsson Servicepartner erfragen. Informationen zum Support sowie die Bedienungsanleitungen für Mobiltelefone von Ericsson und Sony Ericsson finden Sie unter www.SonyEricsson.com/support.

Installation

Der Autoeinbausatz HCB-400 besteht aus den folgenden Komponenten:

- Elektronikbox mit Klettband (1.)
- Externer Lautsprecher (2.)
- Bedienfeld mit Klebeband (3.)
- Mikrofon (4.)
- Kabel (Strom, Zündspannungserkennung, Stummschaltung)
- Bedienungsanleitung

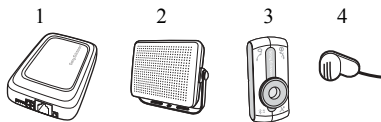



Alle Komponenten des Autoeinbausatzes müssen an einer sicheren Position installiert werden. Ist das Kfz mit einem Airbag ausgestattet, müssen Sie gewährleisten, dass im Betrieb keine Störungen auftreten können.



Der Autoeinbausatz sollte von autorisiertem Personal installiert werden.

So installieren Sie den Autoeinbausatz

- 1** Trennen Sie die Autobatterie vom Bordnetz.
- 2** Platzieren Sie die Elektronikbox unter dem Armaturenbrett des Autos. Beachten Sie auch das Installationsdiagramm auf Seite 2. Die Oberseite der Elektronikbox sollte zum Fahrer zeigen und zwischen der Box und dem Fahrer darf sich keine metallische Barriere befinden. Befestigen Sie die Elektronikbox mit dem mitgelieferten Klettband.
 - Verbinden Sie die Stromkabel (rot und schwarz), das gelbe Stummschaltungskabel und das blaue Zündspannungserkennungskabel mit der Elektronikbox 12V/DC.
- 3** Verbinden Sie das schwarze Stromkabel mit Masse. Verbinden Sie das rote Stromkabel mit der integrierten Sicherung mit dem Pluspol der Autobatterie. Verwenden Sie keine anderen Speisespannungen als 12 Volt. Andere Spannungen können die Geräte beschädigen.
- 4** Verbinden Sie das gelbe Stummschaltungskabel mit der Kfz-Stereoanlage. Beachten Sie die Kennung „A“ im Installationsdiagramm auf Seite 2.
- 5** Verbinden Sie das blaue Kabel für die Zündspannungserkennung mit der Zündung. Beachten Sie die Kennung „B“ im Installationsdiagramm auf Seite 2.
- 6** Platzieren Sie das Mikrofon an einem festen Teil im Innenraum, möglichst in der Mitte und oberhalb der Windschutzscheibe. Wenden Sie es dem Fahrer zu und von den Lautsprechern ab. Achten Sie auf ausreichende Entfernung zu Lüftungsdüsen und Fenstern. Das Kabel muss ausreichend lang für die Entfernung zur Elektronikbox sein. Verbinden Sie das Mikrofon mit der Elektronikbox .
- 7** Platzieren Sie den Lautsprecher in einer Entfernung von mindestens 50 cm zum Mikrofon. Das Kabel muss ausreichend lang für die Entfernung zur Elektronikbox sein. Verbinden Sie den externen Lautsprecher mit der Elektronikbox .

- 8** Suchen Sie auf dem Armaturenbrett eine geeignete Position für das Bedienfeld. Der Fahrer muss die Tasten des Bedienfeldes in seiner normalen Fahrposition erreichen können. Das Kabel muss ausreichend lang für die Entfernung zur Elektronikbox sein. Entfernen Sie die Klebebandabdeckung auf der Rückseite des Bedienfeldes. Platzieren Sie das Bedienfeld an der gewünschten Position. Verbinden Sie das Bedienfeld mit der Elektronikbox .
- 9** Schließen Sie die Autobatterie an.

So installieren Sie eine Anlagenaufschaltung mit dem Autoeinbausatz:



Eine Anlagenaufschaltung können Sie separat erwerben.

- 1** Trennen Sie die Autobatterie vom Bordnetz.
- 2** Beachten Sie das Installationsdiagramm auf Seite 3. Führen Sie die Schritte 2–4 der Anleitung „So installieren Sie den Autoeinbausatz“ auf Seite 26 durch.

- 3** Schneiden Sie das gelbe Musikstummenschaltungskabel ab, das nicht benötigt wird, wenn Sie eine Anlagenaufschaltung besitzen. Beachten Sie die Kennung „A“ im Installationsdiagramm auf Seite 3.
- 4** Verbinden Sie das blaue Kabel für die Zündspannungserkennung mit der Zündung. Beachten Sie die Kennung „B“ im Installationsdiagramm auf Seite 3.
- 5** Verbinden Sie das braune Ende des Kabels für die Anlagenaufschaltung mit den Lautsprechern der Stereoanlage.
- 6** Verbinden Sie das schwarze und das gelbe Ende des Kabels für die Anlagenaufschaltung mit der Stereoanlage.
- 7** Führen Sie die Schritte 8–9 der Anleitung „So installieren Sie den Autoeinbausatz“ auf Seite 26 durch.

Wichtige Informationen

Sicherer und effizienter Einsatz



Lesen Sie diese Informationen, bevor Sie den *Bluetooth* Autoeinbausatz benutzen.

Änderungen oder Modifikationen an diesem *Bluetooth* Autoeinbausatz, die nicht ausdrücklich von Sony Ericsson genehmigt wurden, können die Zulassung des Benutzers zum Betrieb des Geräts ungültig machen. Achten Sie auf Beschränkungen für den Einsatz von *Bluetooth* Geräten aufgrund nationaler Gesetze oder Richtlinien, bevor Sie dieses Produkt einsetzen.

Produktpflege

- Halten Sie das Gerät trocken.
- Setzen Sie das Gerät nicht extrem niedrigen oder hohen Temperaturen aus.
- Bringen Sie das Gerät nicht in die Nähe von brennenden Kerzen, Zigaretten, Zigarren oder offenem Feuer.
- Sie dürfen das Gerät nicht fallen lassen, werfen oder biegen, da unaachtsame Behandlung zur Beschädigung des Produkts führen kann.
- Verwenden Sie ausschließlich Originalzubehör von Sony Ericsson oder Ericsson. Die Verwendung anderen Zubehörs als der Originalgeräte von Sony Ericsson oder Ericsson kann zu Leistungseinbußen, Beschädigungen des Produkts, Feuer, Stromschlag oder Verletzungen führen. Die Garantie erstreckt sich nicht auf Produktfehler, die auf die Verwendung nicht von Sony Ericsson oder Ericsson stammenden Zubehörs zurückzuführen sind.

- Versuchen Sie nicht, das Gerät zu zerlegen. Das Produkt enthält keine vom Kunden zu reparierenden oder auszutauschenden Komponenten. Reparaturmaßnahmen und andere Serviceleistungen dürfen ausschließlich von Sony Ericsson Servicepartnern durchgeführt werden.
- Bewahren Sie das Produkt an einem sauberen und staubfreien Ort auf. Verwenden Sie zum Reinigen Ihres Produkts ein weiches, mit Wasser angefeuchtetes Tuch.
- Wenn Sie das Produkt längere Zeit nicht benutzen, bewahren Sie es an einem trockenen, schmutz- und staubfreien Ort auf, an dem es keinen extremen Temperaturen ausgesetzt wird.
- Um einen Stromschlag zu vermeiden, trennen Sie das Gerät vom Netz, bevor Sie das Telefon reinigen.

Installation

Der *Bluetooth* Autoeinbausatz sollte nur von autorisiertem Personal installiert werden. Fragen Sie gegebenenfalls Ihren Autohändler nach einem Techniker für die Installation. Der *Bluetooth* Autoeinbausatz sollte unter dem Armaturenbrett installiert werden. Das Bedienfeld des *Bluetooth* Autoeinbausatzes sollte so auf dem Armaturenbrett des Kfz installiert werden, dass Sie die Tasten während der Fahrt problemlos erreichen können. Einige Kfz-Produzenten setzen den Einsatz einer externen Antenne für das Telefon voraus. Erfragen Sie bei einem Vertreter des Kfz-Produzenten, wie Sie die Geräte für den *Bluetooth* Autoeinbausatz (einschließlich weiteren Zubehörs) sicher installieren können. Ist das Kfz mit einem Airbag ausgestattet, müssen Sie gewährleisten, dass im Betrieb keine Störungen auftreten können. Der *Bluetooth* Autoeinbausatz wurde für Kfz mit 12-Volt-Bordelektronik entwickelt. Andere Speisespannungen beschädigen die Geräte.

Funkfrequenzenergie

Der *Bluetooth* Autoeinbausatz ist ein Radiosender und -empfänger. Während des Betriebs kommuniziert es durch Senden und Empfangen elektromagnetischer Felder (Mikrowellen) im Hochfrequenzbereich (HF) zwischen 2400 und 2500 MHz mit dem *Bluetooth* Mobilfunkgerät. Die Sendeleistung ist extrem gering (0,001 Watt). Dieser *Bluetooth* Autoeinbausatz wurde so entwickelt, dass die Grenzwerte in Richtlinien, nationalen Gesetzen und Empfehlungen internationaler Gesundheitsorganisationen eingehalten werden, sofern es mit einem kompatiblen Mobiltelefon von Sony Ericsson oder Ericsson benutzt wird.

Auto fahren

Beachten Sie die jeweiligen Gesetze und Regelungen zum Gebrauch von Mobiltelefonen und Freisprecheinrichtungen im Straßenverkehr. Konzentrieren Sie sich immer auf das Fahren. Verlassen Sie die Straße und stellen Sie das Kraftfahrzeug ab, wenn die Straßenbedingungen dies erforderlich machen. Funkfrequenzenergie kann sich auf elektronische Systeme wie Stereoanlage, Sicherheitsausrüstung usw. in motorbetriebenen Fahrzeugen auswirken. Fragen Sie gegebenenfalls beim Hersteller des Kraftfahrzeugs nach, um sicherzustellen, dass die elektronischen Systeme des Fahrzeugs nicht durch das Mobiltelefon oder den *Bluetooth* Autoeinbausatz beeinträchtigt werden.

Elektronische Geräte

Die meisten modernen elektronischen Geräte sind vor Funkfrequenzenergie abgeschirmt. Dies gilt jedoch nicht für alle Geräte. Beachten Sie deshalb Folgendes:

Verwenden Sie den *Bluetooth* Autoeinbausatz nicht in der Nähe medizinischer Geräte, ohne zuvor um Erlaubnis zu fragen. Benutzen Sie medizinische Geräte wie Herzschrittmacher oder Hörhilfen, beachten Sie die entsprechenden Informationen in der Bedienungsanleitung zum Mobiltelefon.

Entsorgung von Elektrogeräten

Dieses Symbol am Produkt bzw. auf der Verpackung weist darauf hin, dass das Produkt nicht im Hausmüll entsorgt werden darf.



Entsorgen Sie es stattdessen über einen Recyclinghof oder eine andere Stelle für die Entsorgung von Elektrogeräten. Durch ordnungsgemäße Entsorgung dieses Geräts vermeiden Sie Umwelt- und Gesundheitsschäden, die bei unsachgemäßer Entsorgung dieses Produkts entstehen können. Durch das Recycling von Materialien werden die natürlichen Ressourcen geschont. Ausführlichere Informationen zum Recycling dieses Produkts erhalten Sie bei der lokalen Abfallentsorgungsbehörde, bei der zuständigen Müllabfuhr oder von dem Händler, bei dem Sie das Produkt erworben haben.

Sprenggebiete

Schalten Sie alle elektronischen Geräte aus, wenn Sie sich in einem Sprenggebiet oder einem mit dem Hinweis **2-Wege-Funk ausschalten** ausgewiesenen Gebiet befinden, um keine Sprengungen zu beeinträchtigen. Oftmals werden auf Baustellen Funkfernsteuerungen eingesetzt, um Sprengungen auszulösen.

Explosionsgefährdete Gebiete

Schalten Sie Ihr elektronisches Gerät aus, wenn Sie sich in einem explosionsgefährdeten Gebiet befinden. Obwohl es sehr selten vorkommt, kann das elektronische Gerät Funken erzeugen. Funken können in einem solchen Bereich eine Explosion oder ein Feuer verursachen und zu Verletzungen oder sogar zu Todesfällen führen. Bereiche mit potenziell explosiver Atmosphäre sind meist (aber nicht immer) deutlich gekennzeichnet.

Kinder

Erlauben Sie Kindern nicht, mit dem *Bluetooth* Autoeinbausatz zu spielen, da es kleine Teile enthält, die sich ablösen können und dann ein Erstickungsrisiko darstellen.

Notrufe



WICHTIG!

Der *Bluetooth* Autoeinbausatz und das elektronische Gerät, mit dem er verbunden wird, arbeiten mit Funksignalen, über Mobilfunk- und Festnetze sowie mit benutzerseitig programmierten Funktionen. Aufgrund dieser Faktoren kann eine Verbindung nicht immer gewährleistet werden. Sie sollten sich daher für wichtige Telefonate (z. B. medizinische Notfälle) nie ausschließlich auf ein einzelnes elektronisches Gerät verlassen. Beachten Sie, dass der Autoeinbausatz und das elektronische Gerät, das mit ihm verbunden ist, eingeschaltet sein und sich in einem Gebiet mit ausreichender Feldstärke des Mobilfunknetzsignals befinden müssen, um ein Gespräch führen oder empfangen zu können. Notrufe sind eventuell nicht in allen Mobilfunknetzen oder auch

dann nicht möglich, wenn bestimmte Dienste und/oder Leistungsmerkmale verwendet werden. Informieren Sie sich hierüber beim örtlichen Netzanbieter.

Garantiebedingungen

Nach Maßgabe dieser Bedingungen garantiert Sony Ericsson Mobile Communications AB (Sony Ericsson), S-221 88 Lund, Sweden, dass dieses Produkt zum Zeitpunkt des Kaufs und ein (1) Jahr danach frei von Design-, Material- und Fertigungsfehlern ist. Ist für das Produkt eine Wartungsmaßnahme im Rahmen der Garantie erforderlich, geben Sie es dem Händler zurück, von dem es erworben wurde, oder setzen Sie sich mit dem lokalen Sony Ericsson Customer Care Center in Verbindung, um weitere Informationen zu erhalten.

Garantiefälle

Wenn dieses Produkt während der Garantiezeit bei sachgemäßem Einsatz und Service irgendwelche Material- oder Fertigungsfehler zeigt, wird ein Sony Ericsson Vertragshändler oder Servicepartner das Produkt im Rahmen der nachstehenden Bedingungen nach seinem Ermessen entweder reparieren oder ersetzen.

Bedingungen

- 1 Diese Garantie gilt nur, wenn der vom Verkäufer für den Käufer ausgestellte Kaufbeleg vorgelegt wird, auf dem sowohl die Seriennummer als auch das Kaufdatum des zu reparierenden bzw. zu ersetzenden Produkts vermerkt sind. Sony Ericsson behält sich das Recht vor, Garantieleistungen zu verweigern, wenn diese Informationen nach dem Kauf des Produkts entfernt oder geändert wurden.

- 2 Wenn Sony Ericsson das Produkt repariert oder Ersatz leistet, dann gilt der Garantieanspruch für das reparierte bzw. ersetzte Produkt in der verbleibenden Zeit der ursprünglichen Garantiezeit bzw. für neunzig (90) Tage ab dem Reparaturdatum, je nachdem, welcher Zeitraum länger ist. Die Reparatur- bzw. Ersatzansprüche können mit funktional gleichwertigen instandgesetzten Geräten erfüllt werden. Ersetzte Bauteile oder Baugruppen werden Eigentum von Sony Ericsson.
- 3 Diese Garantie gilt nicht für Fehler am Gerät, die entstanden sind durch normalen Verschleiß sowie falsche Benutzung oder Missbrauch, einschließlich, aber nicht beschränkt auf zweckfremde Verwendung des Geräts sowie Nichtbeachtung der Anleitungen zu Einsatz und Wartung. Diese Garantie gilt ebenfalls nicht für Fehler am Gerät aufgrund von Unfällen, Modifikationen und Anpassungen, höherer Gewalt und Schäden durch Kontakt mit Flüssigkeiten.
- 4 Diese Garantie gilt nicht für Fehler in Folge von Reparatur-, Einbau- und Veränderungsmaßnahmen oder unzulänglichem Kundendienst durch andere als von Sony Ericsson autorisierte Personen.
- 5 Diese Garantie gilt nicht für die Kfz-Installation des Produkts.
- 6 Die Beschädigung der am Gerät angebrachten Siegel führt zum Erlöschen der Garantie.
- 7 ES GIBT KEINE AUSDRÜCKLICHEN GARANTIE, EGAL OB SCHRIFTLICH ODER MÜNDLICH, AUSSER DIESER GEDRUCKTEN GARANTIE. SÄMTLICHE IMPLIZITEN GARANTIEANSPRÜCHE, EINSCHLIESSLICH – OHNE DARAUF BESCHRÄNKT ZU SEIN – DER GARANTIE DER HANDELSÜBLICHKEIT ODER DER EIGNUNG FÜR EINEN BESTIMMTEN ZWECK, SIND AUF DIE DAUER DIESER GARANTIE BESCHRÄNKT. SONY ERICSSON

UND SEINE LIEFERANTEN SIND, SOWEIT EIN HAFTUNGSAUSSCHLUSS GESETZLICH ZULÄSSIG IST, IN KEINEM FALL ERSATZPFLICHTIG FÜR NEBEN- ODER FOLGESCHÄDEN GLEICH WELCHER ART, EINSCHLIESSLICH, ABER NICHT BESCHRÄNKT AUF ENTGANGENEN GEWINN ODER WIRTSCHAFTLICHE NACHTEILE.

In einigen Ländern/Staaten ist der Ausschluss bzw. die Beschränkung der Haftung für Neben- oder Folgeschäden bzw. die Beschränkung der Dauer impliziter Garantien nicht zulässig. In diesem Fall gelten die vorstehenden Beschränkungen und Ausschlüsse nicht für Sie. Die Garantie beschränkt weder die Verbraucherrechte im Rahmen anwendbaren nationalen Rechts, noch die Verbraucherrechte gegen den Händler, die sich aus dem Kaufvertrag ergeben.

Unterstützte Bluetooth Funktionen

Dieses Produkt unterstützt die Profile für Headsets und Freisprecheinrichtungen.

Français

Introduction 33

Première utilisation 35

Utilisation quotidienne 36

Dépannage 39

Installation 40

Informations importantes 43

Declaration of conformity 115

Sony Ericsson HCB-400

Ce guide d'utilisation est publié par Sony Ericsson Mobile Communications AB, sans aucune garantie. Sony Ericsson Mobile Communications AB se réserve le droit d'apporter au guide d'utilisation, à tout moment et sans préavis, des améliorations et des modifications destinées à corriger des erreurs typographiques ou des inexactitudes, ou à apporter des améliorations aux programmes et/ou au matériel. Ces modifications seront cependant incorporées dans les nouvelles éditions du présent guide d'utilisation.

Tous droits réservés.

©Sony Ericsson Mobile Communications AB, 2005

Numéro de publication : LZT 108 8908/1 R1A

Certains services mentionnés dans ce guide d'utilisation ne sont pas pris en charge par tous les réseaux. *Cela s'applique aussi au numéro 112 d'appel d'urgence international pour les GSM.*

Si vous ne savez pas si vous pouvez utiliser un service déterminé, renseignez-vous auprès de votre opérateur réseau ou de votre fournisseur de services.

Les logos et la marque *Bluetooth* appartiennent à Bluetooth SIG, Inc. et sont toujours utilisés sous licence par Sony Ericsson.

Introduction

Le kit mains libres pour véhicule Bluetooth™ HCB-400 est conçu pour être utilisé à l'intérieur d'un véhicule et constitue un moyen pratique et sûr d'émettre et recevoir des appels en conduisant. Avant d'utiliser votre kit mains libres pour véhicule, lisez les sections de ce guide d'utilisation intitulées *Pour une utilisation efficace et sans danger* et *Garantie limitée*.



Comment utiliser mon kit mains libres pour véhicule ?

Quand vous tournez la clé de contact, le kit mains libres reconnaît votre téléphone mobile et tous deux se connectent automatiquement. Les dispositifs sont alors prêts à émettre et recevoir des appels. Votre kit mains libres pour véhicule accepte jusqu'à cinq téléphones mobiles.



Notez que l'installation du kit mains libres doit être obligatoirement confiée à un représentant agréé. Demandez à votre concessionnaire automobile de vous diriger vers un installateur recommandé. Voir « Installation » à la page 40.

Quels téléphones peut-on utiliser conjointement avec le kit mains libres pour véhicule ?

Vous pouvez utiliser n'importe quel téléphone activé Bluetooth. Votre kit mains libres pour véhicule est compatible avec des téléphones activés Bluetooth commercialisés par Sony Ericsson, ainsi que Nokia, Motorola et Siemens, par exemple.

Accessoires

Votre kit mains libres pour véhicule prend en charge une gamme d'accessoires destinés à améliorer votre confort, à savoir :

- le commutateur de sourdine avancé HCE-16, qui permet de reproduire le son de votre téléphone dans les haut-parleurs stéréo de votre véhicule ;
- le microphone « col de cygne » HCE-14, qui permet de rapprocher le micro de votre bouche.

Si vous utilisez un téléphone Sony Ericsson avec votre kit mains libres, vous pouvez disposer des accessoires suivants :





- un support pour véhicule dédié, HCH-38 pour K700, par exemple, avec le connecteur d'antenne HCE-12 pour optimiser la réception réseau ;
- l'adaptateur CLA-11 à brancher sur l'allume-cigare pour charger le téléphone.

Instructions

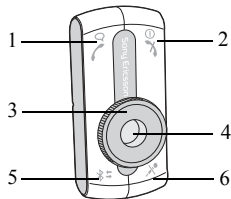
Les instructions de ce guide d'utilisation sont basées sur les touches du kit mains libres pour véhicule et celles du téléphone. Vous pouvez, par exemple, appuyer sur la touche  du kit mains libres ou utiliser les touches du téléphone pour répondre à un appel.

Présentation du panneau de commande



- 1  Initie et répond aux appels.
- 2  Met le kit sous/hors tension ; Met fin aux appels et rejette des appels.
- 3 Bague de réglage du volume.
- 4 ID de couleur ; chacune des cinq couleurs représente un téléphone ajouté.
- 5  Sélectionne un téléphone. Ajoute le kit mains libres pour véhicule à un téléphone. Sélectionne une couleur.
- 6  Active/désactive le silencieux du micro.

Première utilisation

Avant d'utiliser pour la première fois le kit mains libres pour véhicule avec un téléphone, assurez-vous que :



- le kit mains libres pour véhicule est correctement installé et mis sous tension ;
- la fonction Bluetooth est activée sur votre téléphone ;
- le kit mains libres est ajouté à la liste des périphériques du téléphone.

Ajout du kit mains libres pour véhicule



Une fois que le kit mains libres pour véhicule est ajouté à la liste des périphériques du téléphone, ils se reconnaissent automatiquement l'un l'autre lorsque vous tournez la clé de contact, par exemple.

Vous pouvez sélectionner une ID de couleur spécifique pour chaque téléphone que vous utilisez avec le kit mains libres. Vous pouvez aussi remplacer un téléphone par un autre pour une ID de couleur spécifique. Une couleur est libre lorsque l'ID de couleur clignote lentement. Une couleur est déjà utilisée lorsque son ID clignote rapidement.

Pour ajouter le kit mains libres à un téléphone



- 1 Mettez le kit mains libres sous tension.
- 2 Appuyez sur la touche  et maintenez-la enfoncée jusqu'à ce que l'ID de couleur clignote.
- 3 Appuyez à plusieurs reprises sur la touche  pour sélectionner une couleur.
- 4 Préparez votre téléphone conformément aux instructions du guide d'utilisation qui l'accompagne. La clé de liaison du kit mains libres pour véhicule est 0000.

Pour peaufiner une ID de couleur

- 1 Appuyez sur la touche  et maintenez-la enfoncée jusqu'à ce que l'ID de couleur clignote.
- 2 Appuyez à plusieurs reprises sur la touche  pour sélectionner une couleur.
- 3 Tournez la commande de volume pour peaufiner la couleur.
- 4 Appuyez sur la touche  et maintenez-la enfoncée pour enregistrer la couleur.

Mise sous ou hors tension

Vous pouvez mettre le kit mains libres sous ou hors tension à l'aide de la clé de contact ou de la touche

- Ⓞ , indépendamment l'une de l'autre.
- Si l'allumage n'est pas sous tension quand un appel est en cours, le kit mains libres se met automatiquement hors tension dès que l'appel est terminé.
 - Si l'allumage est désactivé et si le kit mains libres est mis sous tension en appuyant sur la touche Ⓞ , il se met automatiquement hors tension une minute après la dernière activité.
 - Si le kit mains libres est mis hors tension en appuyant sur la touche Ⓞ , l'appel entrant est transféré vers le téléphone.

Pour mettre sous ou hors tension le kit mains libres

Tournez la clé de contact ou appuyez sur la touche Ⓞ  et maintenez-la enfoncée.

Utilisation quotidienne

Une fois que vous avez ajouté le kit mains libres à votre téléphone, vous pouvez émettre et recevoir des appels via le panneau de commande du kit, pour autant qu'il soit sous tension, à la portée du téléphone et qu'aucun objet entrave la trajectoire qui les sépare.



Lorsque vous utilisez un accessoire Bluetooth, assurez-vous que la fonction Bluetooth est toujours activée sur votre téléphone.

Sélection d'un téléphone

Votre kit mains libres pour véhicule accepte jusqu'à cinq téléphones, représentés chacun par une couleur.

Lorsque le kit mains libres est activé, il recherche automatiquement les téléphones, en commençant par celui qui a été utilisé en dernier lieu.

Pour sélectionner manuellement un téléphone

Appuyez plusieurs fois sur la touche  jusqu'à ce que l'ID de couleur représentant votre téléphone clignote.

Emission d'appels



Vous pouvez émettre un appel à l'aide du panneau de commande du kit mains libres, de la numérotation vocale ou des touches du téléphone.

Avant d'utiliser la numérotation vocale, vous devez activer cette fonction et enregistrer des commandes vocales sur votre téléphone. Reportez-vous au guide d'utilisation du téléphone.



Pour émettre un appel à l'aide du téléphone

- 1 Utilisez le pavé numérique du téléphone ou le répertoire téléphonique.
- 2 Mettez fin à l'appel en appuyant sur .

Pour émettre un appel à l'aide de la numérotation vocale

- 1 Appuyez sur .
- 2 Après la tonalité, procédez normalement à la numérotation vocale.
- 3 Mettez fin à l'appel en appuyant sur .

Pour recomposer un numéro à l'aide de la touche

- 1 Pour recomposer un numéro, appuyez sur la touche  et maintenez-la enfoncée jusqu'à ce que vous entendiez une tonalité.
- 2 Mettez fin à l'appel en appuyant sur .

Réponse aux appels

Quand vous recevez un appel, le son stéréo de l'autoradio est automatiquement coupé. Vous pouvez répondre à l'appel à l'aide du panneau de commande ou du mode de réponse automatique. Reportez-vous à la section du guide d'utilisation du téléphone relative au mode de réponse automatique.



Pour répondre à un appel

Quand la sonnerie du kit mains libres retentit, appuyez sur la touche .

Pour rejeter un appel

Quand la sonnerie du kit mains libres retentit, appuyez sur la touche .

Pour bloquer le microphone

- 1 Pendant un appel, appuyez sur la touche  pour bloquer le microphone. Une tonalité retentit quand le microphone est bloqué.
- 2 Appuyez à nouveau sur la touche  pour reprendre la conversation.

Réglage du volume

Vous pouvez régler le volume du haut-parleur du kit mains libres et celui de la sonnerie. Une tonalité retentit quand les niveaux de volume maximum et minimum sont atteints.

Pour régler le volume du haut-parleur

Pendant un appel, tournez la commande du volume pour augmenter ou diminuer le volume du haut-parleur.

Pour régler le volume de la sonnerie

Quand aucun appel n'est en cours, tournez la bague de réglage du volume pour augmenter ou diminuer le volume de la sonnerie.

Transfert du son

Selon le type de téléphone, vous pouvez transférer le son du téléphone vers le kit mains libres pendant un appel.

Pour transférer le son vers le kit mains libres

Pendant un appel, appuyez sur la touche  du kit mains libres.

Pour transférer le son du kit mains libres vers le téléphone, reportez-vous au guide d'utilisation du téléphone.

Dépannage

Cette section répertorie certains problèmes que vous pouvez rencontrer lors de l'utilisation de votre kit mains libres pour véhicule.

Impossible d'ajouter le kit mains libres à la liste des périphériques du téléphone.

La fonction Bluetooth de votre téléphone doit être activée. Votre téléphone doit être à l'intérieur du véhicule pendant la procédure et le kit mains libres doit être sous tension. Assurez-vous qu'aucun obstacle n'entrave la trajectoire qui sépare le téléphone du kit mains libres.

Impossible d'établir la connexion entre le téléphone et le kit mains libres.

Le kit mains libres est peut-être connecté à un autre périphérique Bluetooth. Sélectionnez manuellement votre ID de couleur, voir « Sélection d'un téléphone » à la page 36.

Votre téléphone est peut-être connecté à un autre périphérique Bluetooth, tel qu'un casque. Débranchez l'autre périphérique Bluetooth.

Vous avez peut-être ajouté un autre périphérique mains libres à la liste des périphériques de votre téléphone. Certains téléphones n'acceptent qu'un seul périphérique mains libres à la fois dans la liste. Reportez-vous au guide d'utilisation du téléphone.

Interruption de la connexion.

Une brève tonalité retentit quand la connexion entre le téléphone et le kit mains libres pour véhicule est interrompue. Essayez à nouveau de les connecter en appuyant sur la touche .



Utilisation du casque avec le kit mains libres pour véhicule

Reportez-vous au guide d'utilisation du téléphone pour savoir comment utiliser celui-ci avec plusieurs périphériques Bluetooth.

Réinitialisation du kit mains libres pour véhicule

Vous souhaitez peut-être réinitialiser le kit mains libres pour rétablir tous les réglages par défaut.

Pour réinitialiser le kit mains libres pour véhicule

- 1 Mettez le kit mains libres sous tension.
- 2 Appuyez sur la touche  et maintenez-la enfoncée jusqu'à ce que l'ID de couleur clignote et qu'une longue tonalité élevée retentisse.
- 3 Appuyez sur la touche  et maintenez-la enfoncée jusqu'à ce qu'une longue tonalité élevée retentisse.
- 4 Le kit mains libres pour véhicule est à présent réinitialisé.

Certaines fonctions du kit mains libres pour véhicule ne marchent pas.

Si vous ne parvenez pas à utiliser certaines fonctions du kit mains libres pour véhicule, vérifiez dans le guide d'utilisation que votre téléphone les prend en charge. Une autre solution consiste à vous adresser à votre partenaire de services Sony Ericsson. Pour obtenir de l'aide et consulter les guides d'utilisation des téléphone mobiles Sony Ericsson, visitez le site www.SonyEricsson.com/support.

Installation

Le kit mains libres pour véhicule Bluetooth HCB-400 se compose des éléments suivants :

- boîtier électronique avec velcro (1.)
- haut-parleur externe (2.)
- panneau de commande avec bande adhésive (3.)
- microphone (4.)
- câbles (câbles d'alimentation, détection du contact et commutateur de sourdine)
- guide d'utilisation

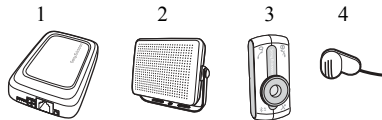



Veillez vous assurer que tous les éléments du kit mains libres pour véhicule sont installés dans un endroit adapté. Si votre véhicule est équipé d'un coussin gonflable, vérifiez que le kit mains libres ne constitue pas une entrave à son déploiement.



Le kit mains libres pour véhicule doit être installé par un technicien agréé.

Pour installer le kit mains libres pour véhicule

- 1** Déconnectez la batterie du véhicule.
- 2** Placez le boîtier électronique sous le tableau de bord du véhicule. Reportez-vous aussi au schéma d'installation de la page 2. Nous vous recommandons d'orienter la partie supérieure du boîtier électronique face au conducteur en veillant à ce qu'aucune barrière métallique ne soit placée entre le boîtier et le conducteur. Utilisez le velcro fourni avec le kit pour fixer le boîtier électronique.
 - ▶ Connectez au boîtier électronique les câbles d'alimentation (rouge et noir), le câble du commutateur de sourdine (jaune) et le câble de détection de contact (bleu) 12V/DC.
- 3** Connectez le câble d'alimentation noir à la masse (pôle négatif). Connectez le câble d'alimentation rouge, avec le fusible intégré, au pôle positif de la batterie du véhicule. Notez que les tensions d'alimentation différentes de 12 volts sont susceptibles d'endommager votre produit.
- 4** Connectez le câble jaune du commutateur de sourdine à l'autoradio. Voir A sur le schéma d'installation de la page 2.
- 5** Connectez au contact du véhicule le câble bleu de détection de contact. Voir B sur le schéma d'installation de la page 2.
- 6** Placez le microphone sur une partie fixe de l'habitacle, de préférence au centre, au-dessus du pare-brise. Dirigez-le correctement vers le conducteur en évitant le(s) haut-parleur(s). Eloignez-le aussi des flux d'air, qu'il s'agisse des fenêtres ou de la ventilation. Assurez-vous que le câble est suffisamment long pour atteindre le boîtier électronique. Branchez le microphone sur le boîtier électronique .
- 7** Placez le haut-parleur à 50 cm (20 pouces) au moins du microphone. Assurez-vous que le câble est suffisamment long pour atteindre le boîtier électronique. Branchez le haut-parleur externe sur le boîtier électronique .

- 8 Choisissez un endroit adapté du tableau de bord du véhicule pour y fixer le panneau de commande. Le conducteur doit pouvoir atteindre les touches du panneau de commande depuis sa position de conduite normale. Assurez-vous que le câble est suffisamment long pour atteindre le boîtier électronique. Retirez la bande adhésive du panneau de commande. Placez le panneau de commande à l'endroit choisi. Branchez le panneau de commande sur le boîtier électronique .
- 9 Connectez la batterie du véhicule.

Pour installer un commutateur de sourdine avancé avec le kit mains libres

 Vous pouvez acheter un commutateur de sourdine avancé séparément.

- 1 Déconnectez la batterie du véhicule.
- 2 Reportez-vous au schéma d'installation de la page 3. Procédez comme décrit aux étapes 2-4 des instructions de la section « Pour installer le kit mains libres pour véhicule », à la page 41.

- 3 Coupez le câble jaune du commutateur de sourdine, devenu inutile avec le commutateur avancé. Voir A sur le schéma d'installation de la page 3.
- 4 Connectez au contact du véhicule le câble bleu de détection de contact. Voir B sur le schéma d'installation de la page 3.
- 5 Connectez l'extrémité brune du câble du commutateur de sourdine avancé aux haut-parleurs de l'autoradio.
- 6 Connectez les extrémités noire et jaune du câble du commutateur de sourdine avancé à l'autoradio.
- 7 Procédez comme décrit aux étapes 8-9 de la section « Pour installer le kit mains libres pour véhicule », à la page 41.

Informations importantes

Pour une utilisation efficace et sans danger



Lisez ces informations avant d'utiliser votre kit mains libres pour véhicule Bluetooth.

Toute modification apportée à ce kit mains libres pour véhicule Bluetooth non expressément approuvée par Sony Ericsson risque d'annuler les privilèges dont disposent les utilisateurs concernant l'emploi de ce produit. Avant d'utiliser ce produit, recherchez d'éventuelles exceptions correspondant à des exigences ou restrictions nationales relatives à l'utilisation de l'équipement Bluetooth.

Entretien

- N'exposez pas votre appareil à des liquides ou à l'humidité.
- N'exposez pas votre appareil à des températures extrêmes.
- Ne tenez pas votre appareil à proximité d'une bougie, d'une cigarette ou d'un cigare allumé, d'une flamme vive, etc.
- Evitez de faire tomber, de lancer ou de plier votre appareil, car un tel traitement pourrait l'endommager.
- N'utilisez pas d'accessoires autres que les accessoires Sony Ericsson ou Ericsson d'origine, conçus spécifiquement pour ce produit. L'utilisation d'accessoires autres que ceux d'origine peut entraîner une baisse des performances, des dégâts, un incendie, l'électrocution ou

des blessures. La garantie ne couvre pas les défaillances du produit imputables à l'utilisation d'accessoires autres que ceux d'origine.

- N'essayez pas de démonter l'appareil. Aucune de ses pièces ne peut être réparée ou remplacée par le consommateur. Seuls les partenaires de services Sony Ericsson peuvent effectuer l'entretien.
- Ne placez pas le produit dans une zone sale et poussiéreuse. Utilisez un chiffon humide et doux pour nettoyer le produit.
- Si vous envisagez de ne pas utiliser le produit pendant un certain temps, rangez-le dans un endroit sec, à l'abri de la poussière et des températures extrêmes.
- Pour réduire les risques d'électrocution, débranchez l'unité de la source d'alimentation avant de la nettoyer.

Installation

L'installation du kit mains libres pour véhicule Bluetooth doit être obligatoirement confiée à un représentant agréé. Demandez à votre concessionnaire automobile de vous diriger vers un installateur. Il est conseillé d'installer le kit mains libres Bluetooth sous le tableau de bord du véhicule. Installez le panneau de commande du kit mains libres Bluetooth sur le tableau de bord, de manière à ce que le conducteur puisse atteindre les touches sans changer sa position de conduite. Certains constructeurs automobiles exigent l'utilisation d'une antenne externe pour votre téléphone. Prenez contact avec le représentant de votre constructeur afin de vous assurer que toutes les pièces du kit mains libres pour véhicule Bluetooth, y compris les accessoires supplémentaires, sont placés dans un endroit sûr. Si votre véhicule est équipé d'un coussin gonflable, vérifiez que le kit mains libres ne constitue pas une entrave à son déploiement. Le kit mains libres pour véhicule Bluetooth

est conçu pour les véhicules dotés d'un système électrique de 12 volts. Toute autre tension d'alimentation est susceptible d'endommager le matériel.

Exposition aux hautes fréquences

Le kit mains libres *Bluetooth* est un émetteur-récepteur radio. Lorsque vous l'utilisez, il communique avec un dispositif mobile équipé de la technologie *Bluetooth* en recevant et en émettant des champs électromagnétiques (micro-ondes) hautes fréquences (HF) dans la plage de fréquences comprise entre 2 400 et 2 500 MHz. La puissance de sortie de l'émetteur radio est très faible (de l'ordre de 0,001 watt). Votre kit mains libres *Bluetooth* est conçu pour respecter les directives et les limites d'exposition à l'énergie HF définies par les organisations nationales et internationales de santé, lorsqu'il est utilisé avec tout téléphone mobile Sony Ericsson ou Ericsson compatible.

Sécurité routière

Renseignez-vous sur la législation en vigueur concernant l'utilisation des téléphones mobiles et des dispositifs mains libres dans les régions que vous traversez. Concentrez-vous toujours sur la route. Si les conditions routières l'exigent, rangez-vous sur l'accotement et immobilisez votre véhicule avant d'émettre ou de recevoir un appel. L'énergie HF peut perturber le fonctionnement de certains systèmes électroniques de votre véhicule comme le système audio, les dispositifs de sécurité, etc. Vérifiez auprès du constructeur automobile si le téléphone mobile ou le kit mains libres *Bluetooth* ne risque pas de nuire au fonctionnement des circuits électroniques du véhicule.

Équipement électronique

La plupart des équipements électroniques récents sont protégés contre les hautes fréquences. Toutefois, ce n'est pas toujours le cas.

Vérifiez toujours si vous êtes autorisé à utiliser le kit mains libres pour véhicule *Bluetooth* à proximité d'appareils médicaux. Si vous possédez un appareil médical, par exemple un stimulateur ou un appareil auditif, lisez le Guide d'utilisation de votre téléphone mobile pour obtenir davantage d'informations.

Mise au rebut des anciens équipements électriques et électroniques

Ce symbole apposé sur le produit ou sur son emballage indique qu'il ne doit pas être traité comme un déchet ménager. Il doit plutôt être confié au point de collecte en vigueur pour le recyclage des équipements électriques et électroniques. La mise au rebut correcte de ce produit permet d'éviter des conséquences négatives potentielles sur l'environnement et la santé humaine, qui pourraient sinon être provoquées par une manipulation inappropriée des déchets de ce produit. Le recyclage des matériaux permet de préserver les ressources naturelles. Pour plus de détails sur le recyclage de ce produit, contactez la municipalité, votre service de mise au rebut des déchets ménagers ou le magasin où vous avez acheté le produit.



Zones de dynamitage

Mettez tous vos appareils électroniques hors tension lorsque vous vous trouvez dans une zone où la **mise hors tension des radios émetteurs-récepteurs** est imposée. Les équipes de travail sur les chantiers de construction se servent souvent de dispositifs HF télécommandés pour déclencher les explosions.

Zones à risque d'explosion

Mettez votre appareil électronique hors tension si vous vous trouvez dans une zone où l'atmosphère présente un risque d'explosion. Le cas se présente rarement, mais sachez que votre dispositif peut générer des étincelles susceptibles de déclencher une explosion ou un incendie, mettant ainsi gravement en danger votre vie et celle d'autrui. Les zones présentant un risque d'explosion sont en général clairement identifiées, mais ce n'est pas toujours le cas.

Protection des enfants

Ne laissez pas les enfants jouer avec le kit mains libres pour véhicule *Bluetooth*, car il contient de petites pièces susceptibles de se détacher et de représenter un risque d'étouffement.

Appels d'urgence



IMPORTANT !

Ce kit mains libres pour véhicule *Bluetooth* et l'appareil électronique qui lui est raccordé fonctionnent grâce à des signaux radio, des réseaux cellulaires et terrestres ainsi qu'à des fonctions programmées par l'utilisateur ; il est donc

impossible de garantir la connexion dans toutes les conditions. Par conséquent, ne comptez pas uniquement sur un appareil électronique pour assurer les communications essentielles (comme par exemple, les urgences médicales). Rappelez-vous que pour recevoir ou émettre des appels, le kit mains libres et l'appareil électronique associé doivent être sous tension et situés dans une zone où l'intensité du signal cellulaire est suffisante. Les appels d'urgence ne sont pas possibles sur tous les réseaux cellulaires ou lorsque certains services du réseau et/ou des fonctions du téléphone sont en cours d'utilisation. Vérifiez auprès de votre fournisseur de services local.

Garantie limitée

Sous réserve des conditions de la présente Garantie limitée, Sony Ericsson Mobile Communications AB (Sony Ericsson), S-221 88 Lund, Suède garantit que ce produit est exempt de vices de conception, de matériau et de main-d'œuvre au moment de l'achat initial, et ce pour une durée d'un (1) an à partir de la date d'achat. Si votre produit nécessite une réparation couverte par la garantie, retournez-le à l'endroit où il a été acheté ou appelez votre Sony Ericsson Customer Care Centre (Centre du service clientèle Sony Ericsson) local afin d'obtenir des informations complémentaires.

Remplacement ou réparation

Si, pendant la période de garantie, le produit s'avère défectueux dans des conditions normales d'utilisation et d'entretien et si la défaillance résulte d'un vice de matériau ou de fabrication, les filiales, distributeurs ou partenaires de services agréés Sony Ericsson procéderont, à leur discrétion, à la réparation ou au remplacement du produit conformément aux modalités décrites ici.

Modalités et conditions

- 1 La garantie est valable uniquement si le reçu original remis à l'acheteur initial par le revendeur, sur lequel doit figurer la date d'achat et le numéro de série, est présenté avec le produit à réparer ou à remplacer. Sony Ericsson se réserve le droit de refuser le service sous garantie si ces renseignements ont été supprimés ou modifiés après l'achat initial du produit.
- 2 Si Sony Ericsson répare ou remplace le produit, le produit réparé ou remplacé sera couvert pendant la durée restante de la garantie initiale accordée au moment de l'achat ou pour une période de quatre-vingt-dix (90) jours à compter de la date de réparation, selon la durée la plus longue. La réparation ou le remplacement peut être effectué au moyen d'unités équivalentes sur le plan fonctionnel et remises à neuf. Les pièces ou éléments remplacés deviennent la propriété de Sony Ericsson.
- 3 La présente garantie ne s'étend pas à une défaillance du produit imputable à l'usure normale ou une mauvaise utilisation, notamment une utilisation ou un entretien non conforme aux instructions. Cette garantie ne couvre pas les défaillances du produit causées par un accident, une modification, un réglage, un cas fortuit ou des dommages résultant du contact avec un liquide.
- 4 Cette garantie ne couvre pas un produit défectueux suite à une installation, des modifications ou une maintenance inadéquates, effectuées par une personne non agréée Sony Ericsson.
- 5 Cette garantie ne couvre pas l'installation du produit à bord d'un véhicule.
- 6 Toute modification des sceaux sur le produit entraînera l'annulation de la garantie.

- 7 CETTE GARANTIE LIMITEE ECRITE EST LA SEULE OFFERTE PAR SONY ERICSSON. AUCUNE AUTRE GARANTIE EXPRESSE, ECRITE OU VERBALE N'EST DONNEE. TOUTES LES GARANTIES IMPLICITES, NOTAMMENT LES GARANTIES IMPLICITES DE QUALITE MARCHANDE OU D'ADAPTATION A UN USAGE PARTICULIER, SONT LIMITEES A LA DUREE DE LA PRESENTE GARANTIE. SONY ERICSSON OU SES DISTRIBUTEURS NE SONT EN AUCUN CAS RESPONSABLES DES DOMMAGES ACCESSOIRES OU INDIRECTS, NOTAMMENT LES PERTES DE BENEFICES OU COMMERCIALES, DANS LA MESURE OU LA LOI AUTORISE L'EXCLUSION DE TELS DOMMAGES.

Certains pays/Etats n'autorisent pas l'exclusion ou la limitation des dommages accessoires ou indirects, ou la limitation de la durée des garanties implicites. Il est donc possible que les limitations et exclusions qui précèdent ne s'appliquent pas dans votre cas. La garantie fournie n'affecte pas les droits légaux du consommateur soumis à la législation nationale en vigueur, ni les droits du consommateur vis-à-vis du revendeur consécutifs au contrat de vente/achat passé entre eux.

Fonctions Bluetooth prises en charge

Ce produit prend en charge le profil casque et le profil mains libres.

Español

Introducción 48

Utilizar por primera vez 50

Uso diario 51

Solución de problemas 53

Instalación 55

Información importante 57

Declaration of conformity 115

Sony Ericsson HCB-400

Esta guía de usuario ha sido publicada por Sony Ericsson Mobile Communications AB, sin que se proporcione ningún tipo de garantía. Sony Ericsson Mobile Communications AB puede realizar, en cualquier momento y sin previo aviso, las mejoras y los cambios que se necesiten en esta guía de usuario a causa de errores tipográficos, falta de precisión en la información actual o mejoras de los programas y los equipos. No obstante, estos cambios se incorporarán en las nuevas ediciones de esta guía de usuario.

Reservados todos los derechos.

©Sony Ericsson Mobile Communications AB, 2005

Número de publicación: LZT 108 8908/1 R1A

Algunas redes no admiten todos los servicios incluidos en esta guía de usuario. *Esto también se aplica al número de emergencia internacional GSM 112.*

Si no está seguro de si puede utilizar un servicio determinado, póngase en contacto con su operador de red o proveedor de servicios.

La marca y los logotipos *Bluetooth* pertenecen a Bluetooth SIG, Inc. y todo uso que Sony Ericsson hace de ellos está bajo licencia.

Introducción

El equipo manos libres para vehículos Bluetooth™ HCB-400 ha sido diseñado para utilizarse en el interior de un vehículo y ofrece un medio cómodo y seguro para realizar y recibir llamadas durante la conducción. Antes de utilizar el equipo manos libres para vehículos, lea las secciones *Utilización segura y óptima* y *Garantía limitada* de esta guía de usuario.



¿Cómo se utiliza el equipo manos libres para vehículos?

Al girar la llave de contacto, el equipo manos libres para vehículos reconoce su teléfono móvil y ambos aparatos se conectan automáticamente. Los dispositivos están preparados para realizar y responder llamadas. El equipo manos libres para vehículos puede utilizarse con un máximo de cinco teléfonos.



Tenga en cuenta que la instalación del equipo manos libres para vehículos debe realizarla personal autorizado. Póngase en contacto con su concesionario para que le recomienden técnicos de instalación profesionales. Consulte "Instalación" en la página 55.

¿Qué teléfonos puedo utilizar con el equipo manos libres para vehículos?

Puede utilizar cualquier teléfono equipado con Bluetooth. El equipo manos libres para vehículos es compatible con los teléfonos con Bluetooth de Sony Ericsson, así como con los de Nokia, Motorola y Siemens.

Accesorios

El equipo manos libres para vehículos admite diversos accesorios para facilitar su uso:

- Silenciador de música avanzado HCE-16: para conectar el sonido del teléfono a los altavoces estéreo del vehículo.
- Micrófono cuello de cisne HCE-14: para poder acercar el micrófono a la boca del usuario.

Si utiliza un teléfono Sony Ericsson con el equipo manos libres para vehículos, podrá disponer de los siguientes accesorios:





- Un soporte para vehículos dedicado, por ejemplo, HCH-38 para K700, junto con un conector de cable de antena HCE-12 para mejorar la recepción de la red.
- Adaptador de encendedor CLA-11: para cargar el teléfono.

Instrucciones

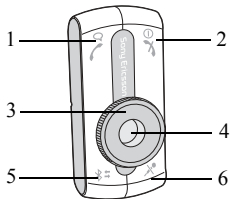
Las instrucciones de la guía de usuario se basan en los botones del equipo manos libres para vehículos y en las teclas del teléfono. Por ejemplo, puede utilizar el botón  del equipo manos libres para vehículos o las teclas del teléfono para responder una llamada.

Descripción general del panel de control



- 1  Realizar y responder llamadas.
- 2  Encender/apagar. Finalizar y rechazar llamadas.
- 3 Rueda de control de volumen.
- 4 Color identificador; cinco colores, cada uno representa un teléfono diferente.
- 5   Seleccionar un teléfono. Añadir el equipo manos libres para vehículos a un teléfono. Seleccionar un color.
- 6  Desactivar/activar el micrófono.

Utilizar por primera vez

Antes de utilizar por primera vez el equipo manos libres para vehículos con un teléfono, deberá asegurarse de que:

- El kit del equipo manos libres para vehículos está instalado correctamente y se encuentra encendido.
- La conexión Bluetooth está activada en el teléfono.
- El equipo manos libres para vehículos se ha añadido a la lista de dispositivos del teléfono.



Añadir el equipo manos libres para vehículos

Una vez añadido el equipo manos libres para vehículos a la lista de dispositivos del teléfono, ambos aparatos se reconocerán entre sí, por ejemplo, al arrancar el vehículo.



Puede seleccionar un color identificador para cada teléfono que utilice con el equipo manos libres para vehículos. También puede sustituir un teléfono por otro para un color identificador específico. Si un color identificador parpadea lentamente, indica que dicho color está libre.

Por el contrario, si un color identificador parpadea rápidamente, significa que dicho color ya está en uso.

Para añadir el equipo manos libres para vehículos a un teléfono:



- 1 Encienda el equipo manos libres para vehículos.
- 2 Mantenga pulsado el botón  hasta que empiece a parpadear el color identificador.
- 3 Pulse  varias veces para seleccionar un color.
- 4 Prepare el teléfono según se indica en la guía de usuario del teléfono. La clave maestra del equipo manos libres para vehículos es 0000.

Para configurar un color identificador:

- 1 Mantenga pulsado el botón  hasta que empiece a parpadear el color identificador.
- 2 Pulse  varias veces para seleccionar un color.
- 3 Gire el control de volumen para configurar el color.
- 4 Mantenga pulsado el botón  para guardar el color.

Encender y apagar el equipo

Puede encender o apagar el equipo manos libres para vehículos con la llave de contacto o con el botón  indistintamente.

- Si se apaga el motor del vehículo durante una llamada entrante, el equipo manos libres para vehículos se apagará automáticamente una vez finalizada la llamada.
- Si el motor del vehículo está apagado y el equipo manos libres se enciende con el botón , éste se apagará automáticamente un minuto después de su último uso.
- Si el equipo manos libres para vehículos se apaga con el botón , se enviará una llamada entrante al teléfono.

Para encender o apagar el equipo manos libres para vehículos:

Gire la llave de contacto o mantenga pulsado el botón .

Uso diario

Una vez añadido al teléfono el equipo manos libres para vehículos, podrá realizar y recibir llamadas a través del panel de control del mismo, siempre y cuando éste se encuentre encendido y dentro del alcance del teléfono, sin que haya ningún objeto sólido entre ambos dispositivos.



Cuando utilice un accesorio Bluetooth, asegúrese de tener siempre activada la función Bluetooth del teléfono.

Seleccionar un teléfono

El equipo manos libres para vehículos puede utilizarse con un máximo de cinco teléfonos, cada uno de ellos representado por un color.

Al encender el equipo manos libres para vehículos, éste busca automáticamente teléfonos, empezando por el último teléfono utilizado.

Para seleccionar manualmente un teléfono

Pulse  varias veces hasta que se muestre el color identificador que representa su teléfono.

Realizar llamadas



Puede realizarse una llamada a través del panel de control del equipo manos libres, mediante la marcación por voz o con las teclas del teléfono.

Antes de realizar una marcación por voz, deberá activar la función de marcación por voz y grabar comandos de voz en su teléfono. Consulte la guía de usuario del teléfono.



Para realizar una llamada con el teléfono:

- 1 Utilice el teclado o la agenda del teléfono.
- 2 Finalice la llamada con el botón .

Para realizar una llamada mediante marcación por voz:

- 1 Pulse .
- 2 Cuando de la señal, marque con la voz como lo haría normalmente.
- 3 Finalice la llamada con el botón .

Para volver a marcar un número con el botón :

- 1 Para volver a marcar un número, mantenga pulsado el botón  hasta que oiga un tono.
- 2 Finalice la llamada con el botón .

Responder llamadas

Al recibir una llamada, el equipo estéreo del vehículo se desactiva automáticamente. Puede responder la llamada a través del panel de control o con el modo de respuesta automática. Consulte el modo de respuesta automática en la guía de usuario del teléfono.



Para responder una llamada:

Cuando suene el equipo manos libres para vehículos, pulse .

Para rechazar una llamada:

Cuando suene el equipo manos libres para vehículos, pulse .

Para desactivar el micrófono:

- 1 Durante una llamada, pulse  para desactivar el micrófono. Cuando desactive el micrófono, oirá un tono.
- 2 Vuelva a pulsar  para reanudar la conversación.

Ajustar el volumen

Puede ajustar el volumen del altavoz del equipo manos libres para vehículos y el volumen del timbre. Cuando alcance los niveles de volumen máximo y mínimo, oirá un tono.

Para ajustar el volumen del altavoz:

Durante una llamada, gire el control de volumen para aumentarlo o reducirlo.

Para ajustar el volumen del timbre:

Cuando no haya ninguna llamada en curso, gire la rueda de control de volumen para aumentar o reducir el volumen del timbre.

Transferir el sonido

Según el tipo de teléfono, puede transferir el sonido del teléfono al equipo manos libres para vehículos durante una llamada.

Para transferir el sonido al equipo manos libres para vehículos:

Durante una llamada, pulse el botón  del equipo manos libres para vehículos.

Para transferir el sonido del equipo manos libres para vehículos al teléfono, consulte la guía de usuario del teléfono.

Solución de problemas

En esta sección se muestran algunos problemas que pueden surgir al utilizar el equipo manos libres para vehículos.

No se puede añadir el equipo manos libres para vehículos a la lista de dispositivos del teléfono

La función Bluetooth del teléfono debe estar activada. El teléfono debe estar dentro del vehículo durante el procedimiento y el equipo manos libres debe estar encendido. Asegúrese de que no hay ningún objeto sólido entre el teléfono y el equipo manos libres para vehículos.

El teléfono y el equipo manos libres para vehículos no se conectan entre sí

El equipo manos libres para vehículos puede estar conectado a otro dispositivo Bluetooth. Seleccione manualmente su color identificador, consulte “Seleccionar un teléfono” en la página 51.

El teléfono puede estar conectado a otro dispositivo Bluetooth, como un auricular. Desconecte el otro dispositivo Bluetooth.

Puede que haya añadido otro dispositivo manos libres a la lista de dispositivos del teléfono. Algunos teléfonos sólo admiten un dispositivo manos libres en la lista. Consulte la guía de usuario del teléfono.

Conexión interrumpida

Si la conexión entre el teléfono y el equipo manos libres para vehículos se interrumpe, se oirá un breve sonido. Intente conectarlos de nuevo; para ello, pulse el botón .



Utilizar auriculares con el equipo manos libres para vehículos

Consulte en la guía de usuario del teléfono cómo utilizar el teléfono con varios dispositivos Bluetooth.

Reiniciar el equipo manos libres para vehículos

Tal vez desee reiniciar el equipo manos libres para vehículos para ajustarlo en su configuración predeterminada.

Para reiniciar el equipo manos libres para vehículos:

- 1** Encienda el equipo manos libres para vehículos.
- 2** Mantenga pulsado el botón  hasta que el color identificador parpadee y oiga un tono elevado y prolongado.
- 3** Mantenga pulsado el botón  hasta que oiga un tono elevado y prolongado.
- 4** Se reiniciará entonces el equipo manos libres para vehículos.

Algunas funciones del equipo manos libres para vehículos no funcionan

Si observa que no puede utilizar algunas funciones del equipo manos libres para vehículos, consulte en la guía de usuario de su teléfono si éste admite dichas funciones. También puede consultar a un Sony Ericsson Service Partner. Para obtener información de ayuda y guías de usuario para teléfonos móviles Ericsson y Sony Ericsson, visite el sitio Web: www.SonyEricsson.com/support.

Instalación

El kit del equipo manos libres para vehículos Bluetooth HCB-400 incluye:

- caja electrónica con velcro (1)
- altavoz externo (2)
- panel de control con cinta adhesiva (3)
- micrófono (4)
- cables (cables de alimentación, sensor de ignición, silenciador de música)
- guía del usuario

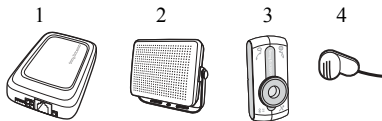



Asegúrese de que todo el equipo manos libres para vehículos esté instalado en un lugar seguro. Si el vehículo está provisto de airbag, compruebe que el equipo manos libres no obstaculiza su funcionamiento.

 *La instalación del equipo manos libres para vehículos sólo debe realizarla personal autorizado.*

Instalación del equipo manos libres para vehículos

- 1 Desconecte la batería del vehículo.
- 2 Coloque la caja electrónica debajo del salpicadero del coche. Consulte también el gráfico de instalación de la página 2. Se recomienda orientar la parte superior de la caja electrónica hacia el conductor, sin que haya ningún obstáculo metálico entre ambos. Utilice el velcro incluido en el kit para sujetar la caja electrónica.
 - Conecte el conjunto de cables de alimentación (rojos y negros), el cable para el silenciador de música (amarillo) y el cable para el sensor de ignición (azul) a la caja electrónica 12V/DC.
- 3 Conecte el cable de alimentación negro a masa negativa. Conecte el cable de alimentación rojo, con el fusible integrado, al polo positivo de la batería del vehículo. Tenga en cuenta que cualquier tensión de alimentación que no sea de 12 voltios puede dañar el equipo.

- 4 Conecte el cable amarillo para el silenciador de música al equipo estéreo del vehículo. Consulte A en el gráfico de instalación de la página 2.
- 5 Conecte el cable azul para el sensor de ignición al contacto del vehículo. Consulte B en el gráfico de instalación de la página 2.
- 6 Coloque el micrófono en una parte fija del interior del vehículo, preferentemente en la mitad superior del parabrisas. Sitúe el micrófono dirigido hacia el conductor y alejado de los altavoces, alejado de posibles corrientes de aire como ventanas y ventilación. Asegúrese de que el cable tiene longitud suficiente para llegar a la caja electrónica. Conecte el micrófono a la caja electrónica .
- 7 Coloque el altavoz a una distancia mínima de 50 cm del micrófono. Asegúrese de que el cable tiene longitud suficiente para llegar a la caja electrónica. Conecte el altavoz externo a la caja electrónica .
- 8 Elija un lugar adecuado del salpicadero del coche para el panel de control. El conductor debe poder alcanzar las teclas del panel de control desde su posición de conducción normal. Asegúrese de que el cable tiene longitud suficiente para llegar a la caja electrónica. Retire la cinta adhesiva del panel de control. Coloque el panel de control en el lugar elegido. Conecte el panel de control a la caja electrónica .
- 9 Conecte la batería del vehículo.

Para instalar un silenciador de música avanzado al equipo manos libres para vehículos

 Puede adquirir un silenciador de música avanzado por separado.

- 1 Desconecte la batería del vehículo.
- 2 Consulte el gráfico de instalación de la página 3. Siga los pasos 2, 3 y 4 de las instrucciones “Instalación del equipo manos libres para vehículos” en la página 55.
- 3 Corte el cable amarillo para el silenciador de música ya que éste no se necesita con un silenciador de música avanzado. Consulte A en el gráfico de instalación de la página 3.
- 4 Conecte el cable azul para el sensor de ignición al contacto del vehículo. Consulte B en el gráfico de instalación de la página 3.
- 5 Conecte el extremo marrón del cable del silenciador de música avanzado a los altavoces estéreo del vehículo.
- 6 Conecte los extremos negro y amarillo del cable del silenciador de música avanzado a los altavoces estéreo del vehículo.
- 7 Siga los pasos 8 y 9 de la sección “Instalación del equipo manos libres para vehículos” en la página 55.

Información importante

Utilización segura y óptima

 Lea esta información antes de utilizar el equipo manos libres para vehículos Bluetooth.

Los cambios o modificaciones realizados en este equipo manos libres para vehículos Bluetooth que no hayan sido expresamente aprobados por Sony Ericsson podrían anular la autorización al usuario para la utilización del equipo. Antes de utilizar este equipo, compruebe si existen excepciones, debidas a requisitos o limitaciones nacionales, referentes al uso del equipo Bluetooth.

Cuidado del producto

- No ponga el producto en contacto con líquidos ni con humedad.
- No exponga el producto a temperaturas extremas.
- No coloque el producto cerca de velas encendidas, cigarrillos, puros o llamas.
- No deje caer, lance ni intente doblar el producto, ya que una manipulación brusca puede dañarlo.
- Utilice exclusivamente accesorios originales Sony Ericsson o Ericsson, diseñados para su uso con este equipo. El uso de accesorios que no sean originales puede provocar una disminución del rendimiento, daños en el producto y producir incendios, descargas eléctricas o lesiones. La garantía no cubre fallos del producto causados por el uso de accesorios que no sean originales.

- No intente desmontar el producto, pues no contiene piezas que el usuario pueda reparar o sustituir. Sólo los Sony Ericsson Service Partners deben realizar las tareas de reparación.
- No guarde el producto en zonas con tendencia a acumular polvo y suciedad. Utilice un paño suave humedecido para limpiar el producto.
- Si no va a utilizar el producto durante un tiempo, guárdelo en un lugar seco, exento de polvo y evite exponerlo a temperaturas extremas.
- Para reducir el riesgo de descarga eléctrica, desenchufe la unidad de la fuente de alimentación antes de limpiarla.

Instalación

Tenga en cuenta que la instalación del equipo manos libres para vehículos *Bluetooth* sólo debe realizarla personal autorizado. Póngase en contacto con su concesionario para que le recomiende técnicos de instalación profesionales. Se recomienda instalar el equipo manos libres para vehículos *Bluetooth* debajo del salpicadero del coche. El panel de control del equipo manos libres para vehículos *Bluetooth* debe instalarse en el salpicadero del coche, de modo que se pueda llegar a las teclas desde la posición de conducción normal. Algunos fabricantes de automóviles exigen el uso de una antena externa para el teléfono. Póngase en contacto con el concesionario de su vehículo para asegurarse de que todo el equipamiento del equipo manos libres para vehículos *Bluetooth*, incluidos los accesorios adicionales, se ha colocado en un lugar seguro. Si el vehículo está provisto de airbag, compruebe que el equipo manos libres no obstaculiza su funcionamiento. El equipo manos libres para vehículos *Bluetooth* se ha diseñado para utilizarse en vehículos con una instalación eléctrica de 12 voltios. El uso de una tensión de alimentación diferente puede causar daños en el equipo.

Exposición a energía de radiofrecuencia

El equipo manos libres para vehículos *Bluetooth* es un transmisor y receptor de radio. Durante su funcionamiento, se comunica con un dispositivo móvil equipado con *Bluetooth* mediante la recepción y la transmisión de campos electromagnéticos (microondas) de radiofrecuencia (RF) dentro del rango de frecuencias de 2.400 a 2.500 MHz. La potencia de salida del transmisor de radio es baja: 0,001 vatios. El equipo manos libres para vehículos *Bluetooth* está diseñado para funcionar de acuerdo con las normativas y límites de exposición a RF impuestos por las autoridades nacionales y los organismos sanitarios internacionales, siempre que se utilice con cualquier teléfono móvil Sony Ericsson o Ericsson compatible.

Uso del teléfono durante la conducción

Consulte las leyes y normativas relacionadas con el uso de teléfonos móviles y equipos de manos libres en las zonas donde conduzca. Mantenga siempre toda la atención en la conducción y salga de la carretera y aparque antes de realizar o responder una llamada si las condiciones de conducción lo requieren. La energía de RF puede afectar a algunos sistemas electrónicos de los vehículos de motor, como el equipo estéreo y el equipo de seguridad. Consulte en el concesionario en el que haya adquirido su vehículo si su teléfono móvil o su equipo manos libres para vehículos *Bluetooth* interfiere con los sistemas electrónicos del vehículo.

Dispositivos electrónicos

La mayoría de los equipos electrónicos modernos están protegidos contra la energía de RF. No obstante, determinados equipos de este tipo no disponen de protección. Por tanto:

No utilice el equipo manos libres para vehículos *Bluetooth* cerca de equipos médicos sin antes haber solicitado permiso. Si utiliza algún dispositivo médico personal, como un marcapasos o un audífono, consulte la guía del usuario del teléfono móvil para obtener más información.

Eliminación de equipos eléctricos y electrónicos antiguos

Este símbolo en el producto o en su embalaje indica que no deberá tratarse como residuo doméstico. Por el contrario, deberá llevarse al punto de recogida conveniente para el reciclaje de equipos eléctricos y electrónicos. Al asegurarse de que este producto se elimina de la forma correcta, ayudará a evitar posibles consecuencias negativas para el medio ambiente y la salud humana, que podría ocasionar la eliminación inadecuada de este producto. El reciclaje de los materiales ayudará a preservar los recursos naturales. Para obtener más información sobre el reciclaje de este producto, póngase en contacto con su oficina local, su servicio local de eliminación de residuos domésticos o el establecimiento donde adquirió el producto.



Áreas de detonación

Para evitar interferencias con las operaciones de detonación, apague todos los dispositivos electrónicos en zonas de detonación o en áreas donde se indique que deben **apagarse los sistemas de radio bidireccionales**. El personal de construcción suele utilizar dispositivos de RF por control remoto para detonar los explosivos.

Atmósferas potencialmente explosivas

Apague el dispositivo electrónico cuando se encuentre en áreas con atmósfera potencialmente explosiva. Aunque no es habitual, el dispositivo electrónico puede generar chispas. En dichas áreas, las chispas podrían provocar una explosión o un incendio que causarían lesiones personales o incluso la muerte. Las áreas con atmósfera potencialmente explosiva suelen estar claramente señalizadas, aunque no siempre.

Niños

No permita que los niños jueguen con el equipo manos libres para vehículos *Bluetooth*, ya que contiene piezas pequeñas que podrían soltarse y provocar asfixia por obstrucción si fuesen ingeridas.

Llamadas de emergencia



IMPORTANTE

El equipo manos libres para vehículos *Bluetooth* y el dispositivo electrónico conectado a él funcionan mediante el uso de señales de radio, redes celulares y de línea inalámbrica, así como de funciones programadas por el usuario que no permiten garantizar completamente la conexión en todas las situaciones. Por consiguiente, no debe depender únicamente de un dispositivo electrónico para realizar las comunicaciones esenciales (por ejemplo, emergencias médicas). Recuerde que, para realizar o recibir llamadas, el equipo manos libres y el dispositivo electrónico conectado a él deben estar encendidos y encontrarse en un área de cobertura que proporcione una intensidad adecuada de la señal celular. Es posible que no puedan realizarse llamadas de emergencia en todas las redes de telefonía celular o cuando determinados servicios de la red o funciones del teléfono estén en uso. Consulte a su proveedor de servicios local.

Garantía limitada

Sujeto a las condiciones de esta garantía limitada, Sony Ericsson Mobile Communications AB (Sony Ericsson), S-221 88 Lund, Sweden, garantiza que este producto no tiene defectos de diseño, ni de material, ni de fabricación en el momento de la compra original por el cliente y durante un periodo de un (1) año a partir de la fecha de compra. En caso de que el producto necesite reparaciones durante el periodo de garantía, llévelo al punto de venta donde lo adquirió o póngase en contacto con su Sony Ericsson Customer Care Center local para obtener más información.

Nuestro compromiso

Si durante el período de garantía este producto deja de funcionar en condiciones normales de uso debido a defectos de material o de fabricación, los distribuidores autorizados de Sony Ericsson o los Service Partners repararán o, si lo consideran conveniente, reemplazarán el producto de acuerdo con los términos y condiciones estipulados aquí.

Condiciones

- 1 La garantía sólo tendrá validez si se presenta la factura original emitida por el vendedor al comprador inicial, en la que se indique la fecha de compra y el número de serie, junto con el producto que se desea reparar o reemplazar. Sony Ericsson se reserva el derecho de rechazar el servicio de garantía cuando esta información se haya eliminado o corregido en la factura con posterioridad a la fecha de compra del producto al distribuidor.
- 2 Si Sony Ericsson repara o reemplazase el producto, el producto reparado o reemplazado permanecería en garantía durante el tiempo que restase del período de garantía original o durante noventa (90) días a partir de la fecha de reparación, aplicando el de mayor duración. Para la reparación o sustitución se podrían emplear unidades funcionalmente equivalentes. Las piezas o componentes que se hayan reemplazado pasarán a ser propiedad de Sony Ericsson.
- 3 Esta garantía no cubre los fallos del producto debidos al uso y al desgaste normal o al uso incorrecto, incluyendo de forma no exclusiva cualquier uso en condiciones distintas de las habituales y normales, conforme a las instrucciones de uso y de mantenimiento del producto. Esta garantía tampoco cubre los fallos del producto debidos a accidentes, modificaciones o ajustes, causas de fuerza mayor o daños producidos por líquidos.

- 4 Esta garantía no cubre fallos del producto derivados de reparaciones inadecuadas, modificaciones o reparaciones no realizadas por una persona autorizada de un Sony Ericsson.
- 5 Esta garantía no cubre la instalación del producto en el vehículo.
- 6 La manipulación de cualquiera de los sellos del producto invalidará la garantía.
- 7 NO EXISTE NINGUNA OTRA GARANTÍA EXPRESA, YA SEA ESCRITA U ORAL, DISTINTA DE ESTE DOCUMENTO DE GARANTÍA LIMITADA. TODAS LAS GARANTÍAS IMPLÍCITAS, INCLUIDAS DE FORMA NO EXCLUSIVA LAS GARANTÍAS IMPLÍCITAS DE COMERCIALIZACIÓN O DE ADECUACIÓN PARA UN FIN CONCRETO, QUEDARÁN LIMITADAS EN DURACIÓN POR ESTA GARANTÍA LIMITADA. NI SONY ERICSSON NI NINGUNO DE SUS VENDEDORES SE RESPONSABILIZAN EN CASO ALGUNO DE LOS PERJUICIOS DERIVADOS DEL FALLO DEL PRODUCTO, INCLUYENDO LA PÉRDIDA DE BENEFICIOS O COMERCIALES, EN LA MEDIDA EN QUE SONY ERICSSON PUEDA RENUNCIAR LEGALMENTE A HACERSE CARGO DE DICHOS PERJUICIOS.

En algunos países no se permite la exclusión o limitación de los daños incidentales o emergentes o la limitación del período de validez de las garantías implícitas. Por consiguiente, lo anteriormente expuesto podría no aplicársele. Esta garantía no afecta a los derechos legales de los consumidores recogidos en la legislación nacional aplicable, ni a los derechos de los consumidores frente a los proveedores derivados del contrato de compraventa.

Funciones Bluetooth admitidas

Este producto admite el perfil de auricular y el perfil de manos libres.

Italiano

Introduzione 63

Primo utilizzo 65

Utilizzo giornaliero 66

Risoluzione dei problemi 68

Installazione 70

Informazioni importanti 72

Declaration of conformity 115

Sony Ericsson HCB-400

Il presente manuale d'uso è pubblicato da Sony Ericsson Mobile Communications AB, senza alcun tipo di garanzia. Sony Ericsson Mobile Communications AB si riserva il diritto di apportare a questo manuale d'uso, in qualsiasi momento e senza preavviso, modifiche dovute a errori tipografici, imprecisione nei contenuti e miglioramenti di programmi e/o apparecchiature. Tali variazioni saranno comunque inserite nelle edizioni successive di questo manuale d'uso.

Tutti i diritti riservati.

©Sony Ericsson Mobile Communications AB, 2005

Numero pubblicazione: LZT 108 8908/1 R1A

Alcuni dei servizi descritti nel presente manuale d'uso non sono supportati da tutte le reti. *Lo stesso vale per il numero internazionale di emergenza, 112.*

Per informazioni relative alla disponibilità di un determinato servizio, contattare il gestore della rete o il provider dei servizi.

Il marchio e i loghi *Bluetooth* sono di proprietà di Bluetooth SIG, Inc. Sony Ericsson utilizza tali marchi dietro licenza.

Introduzione

Il vivavoce auto HCB-400 Bluetooth™ è concepito per essere utilizzato all'interno dell'auto e offre un modo sicuro e pratico per effettuare e ricevere chiamate durante la guida. Prima di utilizzare il vivavoce auto, leggere le sezioni *Sicurezza e uso corretto* e *Garanzia limitata* di questo manuale d'uso.



Istruzioni per l'uso del vivavoce auto

Quando si accende il motore, il vivavoce auto riconosce il telefono portatile e si collega automaticamente allo stesso. I dispositivi sono pronti per effettuare e ricevere chiamate. È possibile utilizzare il vivavoce auto con un massimo di cinque telefoni.

 *L'installazione del sistema vivavoce deve essere effettuata da un tecnico autorizzato. Chiedere al proprio concessionario un consiglio sui tecnici a cui rivolgersi per l'installazione. Vedere "Installazione" a pagina 70.*

Telefoni compatibili con il vivavoce auto

È possibile utilizzare qualsiasi telefono con funzionalità Bluetooth. Il vivavoce auto è compatibile con i telefoni con funzionalità Bluetooth Sony Ericsson e, ad esempio Nokia, Motorola e Siemens.

Accessori

Il vivavoce auto supporta un'ampia gamma di accessori per migliorare l'esperienza dell'utente.

- Sistema Music Mute avanzato HCE-16 - per collegare l'audio del telefono agli altoparlanti dell'autoradio.
- Microfono a stelo HCE-14 - per portare il microfono più vicino alla bocca.

Se si utilizza un telefono Sony Ericsson con vivavoce auto, sono disponibili i seguenti accessori.





- Un supporto per auto dedicato, ad esempio HCH-38 per K700 unitamente al connettore per cavo dell'antenna HCE-12 per una migliore ricezione della rete.
- Adattatore per accendisigari CLA-11 - per caricare il telefono.

Istruzioni

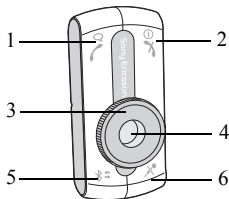
Le istruzioni contenute in questo manuale d'uso fanno riferimento ai pulsanti del vivavoce auto e ai tasti del telefono. Ad esempio, per rispondere a una chiamata è possibile utilizzare il pulsante  sul vivavoce auto oppure i tasti sul telefono.

Panoramica del pannello di controllo



- 1  Per effettuare chiamate e rispondere.
- 2  Per accendere e spegnere. Per terminare e rifiutare le chiamate.
- 3 Manopola di regolazione del volume.
- 4 ID colore, cinque colori rappresentanti ciascuno un telefono aggiunto.
- 5  Per selezionare un telefono, aggiungere il vivavoce auto a un telefono e selezionare un colore.
- 6  Per attivare/disattivare il microfono.

Primo utilizzo

Prima di utilizzare per la prima volta il vivavoce auto con un telefono, è necessario assicurarsi che:



- il kit vivavoce auto sia installato correttamente e acceso.
- nel telefono sia attivata la funzionalità Bluetooth.
- il vivavoce auto sia stato aggiunto all'elenco dei dispositivi nel telefono.

Aggiunta del vivavoce auto



Dopo aver aggiunto il vivavoce auto all'elenco dei dispositivi nel telefono, questi si riconoscono automaticamente tra loro quando, ad esempio, si accende l'auto.

È possibile selezionare un ID colore specifico per ogni telefono utilizzato con il vivavoce auto. È anche possibile sostituire un telefono con un altro telefono per avere un ID colore specifico. Un colore libero viene indicato dal lampeggiamento lento dell'ID colore. Un colore già in uso viene indicato dal lampeggiamento rapido dell'ID colore.

Per aggiungere il vivavoce auto a un telefono



- 1 Accendere il vivavoce auto.
- 2 Tenere premuto  finché l'ID colore non lampeggia.
- 3 Premere ripetutamente  per selezionare un colore.
- 4 Preparare il telefono secondo le istruzioni del relativo manuale d'uso. Il codice di accesso del vivavoce auto è 0000.

Selezione di un ID colore

- 1 Tenere premuto  finché l'ID colore non lampeggia.
- 2 Premere ripetutamente  per selezionare un colore.
- 3 Ruotare la manopola di regolazione del volume per ottimizzare il colore.
- 4 Tenere premuto  per salvare il colore.

Accensione e spegnimento

È possibile accendere e spegnere il vivavoce auto con l'accensione dell'auto oppure con il pulsante

- , in maniera indipendente.
- Se si spegne l'auto durante una chiamata in corso, il vivavoce auto si spegnerà automaticamente al termine della chiamata.
- Se l'auto è spenta e si accende il vivavoce auto con il pulsante , il vivavoce auto si spegne automaticamente un minuto dopo l'ultima attività.
- Se il vivavoce auto viene spento con il pulsante , una chiamata in corso verrà trasferita al telefono.

Per accendere e spegnere il vivavoce auto

Accendere il motore oppure tenere premuto .

Utilizzo giornaliero

Una volta aggiunto il vivavoce auto al telefono, è possibile effettuare e ricevere chiamate utilizzando il pannello di controllo del vivavoce auto purché lo stesso sia acceso e si trovi entro il raggio di copertura del telefono, senza alcun oggetto solido frapposto.



Quando si utilizza un accessorio Bluetooth, assicurarsi di avere sempre la funzione Bluetooth attivata nel telefono.

Selezione di un telefono

È possibile utilizzare il vivavoce auto con un massimo di cinque telefoni, rappresentati ciascuno da un colore.

Quando viene acceso, il vivavoce auto ricerca automaticamente i telefoni, iniziando dall'ultimo telefono utilizzato.

Per selezionare manualmente un telefono

Premere ripetutamente  finché l'ID colore non mostra il colore che rappresenta il proprio telefono.

Esecuzione delle chiamate



È possibile effettuare una chiamata tramite il pannello di controllo del vivavoce auto, la composizione vocale oppure utilizzando i tasti del telefono.

Prima di procedere alla composizione vocale, è necessario attivare la relativa funzione e registrare i comandi vocali nel telefono. Consultare il manuale d'uso del telefono.



Per effettuare una chiamata utilizzando il telefono

- 1 Utilizzare la tastiera del telefono o la rubrica.
- 2 Terminare la chiamata premendo .

Per effettuare una chiamata utilizzando la composizione vocale

- 1 Premere .
- 2 Dopo il tono, effettuare la composizione vocale secondo la normale procedura.
- 3 Terminare la chiamata premendo .

Per ricomporre un numero utilizzando il pulsante

- 1 Per ricomporre un numero, tenere premuto  finché non si sente un tono.
- 2 Terminare la chiamata premendo .

Risposta alle chiamate

Quando si riceve una chiamata, l'autoradio viene disattivata automaticamente. È possibile rispondere alla chiamata utilizzando il pannello di controllo oppure il modo di risposta automatica. Consultare il manuale d'uso del telefono in relazione al modo di risposta automatica.



Per rispondere a una chiamata

Quando il vivavoce auto suona, premere .

Per rifiutare una chiamata

Quando il vivavoce auto suona, premere .

Per disattivare il microfono

- 1 Durante una chiamata, premere  per disattivare il microfono. Quando il microfono viene disattivato, si sente un tono.
- 2 Premere nuovamente  per riprendere la conversazione.

Regolazione del volume

È possibile regolare sia il volume dell'altoparlante del vivavoce auto sia il volume della suoneria. Quando si raggiungono i livelli di volume massimo e minimo, si sente un tono.

Per regolare il volume dell'altoparlante

Durante una chiamata, ruotare la manopola del volume per diminuire o aumentare il volume dell'altoparlante.

Per regolare il volume della suoneria

Quando non si è impegnati in una chiamata, ruotare la manopola di regolazione del volume per aumentare o diminuire il volume della suoneria.

Trasferimento dell'audio

A seconda del tipo di telefono, è possibile trasferire l'audio dal telefono al vivavoce auto durante una chiamata.

Per trasferire l'audio al vivavoce auto

Durante una chiamata, premere  sul vivavoce auto.

Per trasferire l'audio dal vivavoce auto al telefono, consultare il manuale d'uso del telefono.

Risoluzione dei problemi

In questa sezione vengono descritti alcuni problemi che potrebbero verificarsi utilizzando il vivavoce.

Impossibile aggiungere il vivavoce auto all'elenco dei dispositivi nel telefono

La funzione Bluetooth nel telefono deve essere attivata. Il telefono deve trovarsi all'interno dell'auto durante la procedura e il vivavoce auto deve essere acceso. Assicurarsi che non vi siano oggetti solidi tra il telefono e il vivavoce auto.

Non si stabilisce la connessione tra il telefono e il vivavoce auto

Il vivavoce auto potrebbe essere connesso a un altro dispositivo Bluetooth. Selezionare manualmente l'ID colore, vedere "Selezione di un telefono" a pagina 66.

Il telefono potrebbe essere connesso a un altro dispositivo Bluetooth, come un auricolare. Disconnettere l'altro dispositivo Bluetooth.

Potrebbe essere stato aggiunto un altro dispositivo vivavoce all'elenco dei dispositivi nel telefono. Alcuni telefoni possono avere nell'elenco un solo dispositivo vivavoce per volta. Consultare il manuale d'uso del telefono.

Connessione interrotta

Se viene interrotta la connessione tra il telefono e il vivavoce auto si sente un breve suono. Provare a riconnetterli premendo .





Utilizzo dell'auricolare e del vivavoce auto

Consultare il manuale d'uso del telefono per la modalità di utilizzo del telefono con diversi dispositivi Bluetooth.

Ripristino del vivavoce auto

Potrebbe essere necessario ripristinare le impostazioni predefinite del vivavoce auto.

Per ripristinare il vivavoce auto

- 1 Accendere il vivavoce auto.
- 2 Tenere premuto   finché l'ID colore non lampeggia e non si sente un tono alto prolungato.
- 3 Tenere premuto   finché non si sente un tono alto prolungato.
- 4 Il vivavoce auto è ora ripristinato.

Alcune funzioni del vivavoce non sono disponibili

Se si riscontra che non si riescono a utilizzare tutte le funzioni del vivavoce auto, controllare nel manuale d'uso del telefono se la funzione è supportata. In alternativa, contattare un Sony Ericsson Service Partner. Per informazioni sul supporto e per i manuali d'uso dei telefoni portatili Ericsson e Sony Ericsson, visitare il sito www.SonyEricsson.com/support.

Installazione

Il kit vivavoce auto HCB-400 Bluetooth include:

- scatola dei componenti elettronici con velcro (1)
- altoparlante esterno (2)
- pannello di controllo con nastro adesivo (3)
- microfono (4)
- cavi (cavi di alimentazione, rilevamento accensione, Music Mute)
- manuale d'uso.

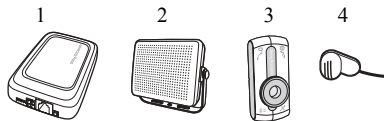



Controllare che tutti i componenti del vivavoce auto siano installati in una posizione sicura. Se l'auto dispone di un sistema airbag, verificare che il suo funzionamento non sia intralciato dai componenti del vivavoce.

 *L'installazione del sistema vivavoce deve essere effettuata da un tecnico autorizzato.*

Per installare il vivavoce auto

- 1** Scollegare la batteria dell'auto.
- 2** Collocare la scatola dei componenti elettronici sotto il cruscotto dell'auto. Vedere anche lo schema di installazione a pagina 2. Si consiglia di montare il lato superiore della scatola dei componenti elettronici rivolto verso il guidatore senza barriere metalliche tra la scatola e il guidatore. Utilizzare il velcro incluso nel kit per fissare la scatola dei componenti elettronici.
► Collegare i cavi di alimentazione (rosso e nero), Music Mute (giallo) e di rilevamento accensione (blu) alla scatola dei componenti elettronici 12V/DC.
- 3** Collegare il cavo di alimentazione nero al polo negativo. Collegare il cavo di alimentazione rosso, con il fusibile integrato, al polo positivo sulla batteria dell'auto. Una tensione di alimentazione diversa da 12 volt potrebbe danneggiare il dispositivo.

- 4 Collegare il cavo Music Mute (giallo) allo stereo dell'auto. Vedere lo schema di installazione A a pagina 2.
- 5 Collegare il cavo blu di rilevamento accensione al sistema di avviamento dell'auto. Vedere lo schema di installazione B a pagina 2.
- 6 Posizionare il microfono su una parte fissa all'interno dell'abitacolo, possibilmente al centro sotto il parabrezza. Direzionarlo verso il conducente e lontano dagli altoparlanti. Evitare di posizionarlo vicino ai finestrini o al sistema di ventilazione. Verificare che il cavo sia lungo a sufficienza per raggiungere l'attacco dell'alimentazione. Collegare il microfono all'alimentazione .
- 7 Posizionare l'altoparlante ad almeno 50 cm (20 pollici) dal microfono. Controllare che il cavo sia sufficientemente lungo da raggiungere la scatola dei componenti. Collegare l'altoparlante esterno alla scatola dei componenti elettronici .
- 8 Sul cruscotto, individuare un punto adatto per installare il pannello di controllo. Il guidatore deve essere in grado di accedere ai tasti del pannello di controllo senza spostarsi dalla normale posizione di guida. Controllare che il cavo sia sufficientemente lungo da raggiungere la scatola dei componenti. Rimuovere il nastro adesivo dal pannello di controllo. Posizionare il pannello di controllo nel punto prescelto. Collegare il pannello di controllo alla scatola dei componenti elettronici .
- 9 Collegare la batteria dell'auto.

Per installare un cavo Music Mute avanzato con il vivavoce auto



È possibile acquistare separatamente un cavo Music Mute avanzato.

- 1 Scollegare la batteria dell'auto.
- 2 Vedere lo schema di installazione a pagina 3. Procedere come indicato ai passi 2-4 delle istruzioni "Per installare il vivavoce auto" a pagina 70.

- 3 Tagliare il cavo giallo Music Mute in quanto non è necessario se si dispone di un cavo Music Mute avanzato. Vedere lo schema di installazione A a pagina 3.
- 4 Collegare il cavo blu di rilevamento accensione al sistema di avviamento dell'auto. Vedere lo schema di installazione B a pagina 3.
- 5 Collegare l'estremità marrone del cavo Music Mute avanzato agli altoparlanti dell'autoradio.
- 6 Collegare le estremità nera e gialla del cavo Music Mute avanzato all'autoradio.
- 7 Procedere come indicato ai passi 8-9 in "Per installare il vivavoce auto" a pagina 70.

Informazioni importanti

Sicurezza e uso corretto



Leggere queste informazioni prima di utilizzare il vivavoce auto Bluetooth.

Eventuali modifiche apportate al vivavoce auto *Bluetooth* senza l'espressa approvazione di Sony Ericsson possono comportare per l'utente la perdita del diritto all'utilizzo del dispositivo. Prima di utilizzare il prodotto, verificare le eventuali eccezioni riguardanti l'uso di dispositivi *Bluetooth* dovute a normative o limitazioni nazionali.

Cura del prodotto

- Non esporre il prodotto a umidità o immergerlo in liquidi.
- Non esporre il prodotto a temperature eccessivamente calde o fredde.
- Non collocare il prodotto in prossimità di candele, sigarette o sigari accesi oppure di fiamme vive.
- Non lasciar cadere, gettare o cercare di piegare il prodotto poiché simili comportamenti potrebbero danneggiarlo.
- Usare solo accessori originali Sony Ericsson o Ericsson compatibili con questo prodotto. L'utilizzo di accessori non originali può provocare un peggioramento delle prestazioni, danni al prodotto, incendi, scosse elettriche o lesioni alle persone. La garanzia non copre i difetti del prodotto causati dall'utilizzo di accessori non originali.
- Non tentare di smontare il prodotto. Il prodotto non contiene parti riparabili o sostituibili dall'utente. Le riparazioni vanno effettuate esclusivamente presso i Sony Ericsson Service Partner.

- Conservare l'apparecchio in un luogo pulito e privo di polvere. Pulirlo con un panno morbido inumidito.
- In caso di mancato utilizzo per un lungo periodo, riporre l'apparecchio in un luogo asciutto, privo di polvere e al riparo da temperature estreme.
- Per ridurre il rischio di scosse elettriche staccare l'unità dalla presa di corrente prima di qualsiasi operazione di pulizia e utilizzare a tal fine un panno morbido inumidito d'acqua.

Installazione

L'installazione del sistema vivavoce *Bluetooth* deve essere effettuata da un tecnico autorizzato. Chiedere al proprio concessionario un consiglio sul tecnico a cui rivolgersi per l'installazione. Si raccomanda di installare il vivavoce auto *Bluetooth* sotto il cruscotto della vettura. Il pannello di controllo del vivavoce auto *Bluetooth* deve essere installato sul cruscotto della vettura per consentire l'uso agevole dei tasti durante la normale posizione di guida. Alcune case automobilistiche richiedono l'uso di un'antenna esterna per il telefono portatile. Chiedere informazioni al distributore della marca della propria auto per essere certi che tutti i componenti del vivavoce auto *Bluetooth*, inclusi gli accessori opzionali, siano installati in posizioni sicure. Se l'auto dispone di un sistema airbag, verificare che il suo funzionamento non sia intralciato dai componenti del vivavoce. I componenti del vivavoce auto *Bluetooth* sono stati progettati per funzionare in auto con un sistema di alimentazione elettrica a 12 volt. Tensioni diverse potrebbero danneggiare il dispositivo.

Esposizione a energia di radiofrequenza

Questo vivavoce auto *Bluetooth* è un dispositivo ricetrasmittente radio. Durante l'uso, comunica con un dispositivo portatile *Bluetooth* ricevendo e inviando segnali elettromagnetici in radiofrequenza (RF), ovvero microonde, compresi nella gamma di frequenza tra 2400 e 2500 MHz. La potenza di trasmissione impiegata è molto bassa, 0,001 Watt. Il vivavoce auto *Bluetooth* è progettato per funzionare nel rispetto delle linee guida e dei limiti relativi all'esposizione a RF stabiliti dalle autorità nazionali e dagli enti sanitari internazionali, se utilizzato in abbinamento a qualsiasi telefono portatile Sony Ericsson o Ericsson con esso compatibile.

Guida

Attenersi alle leggi e alle disposizioni vigenti sull'uso dei telefoni cellulari e dei dispositivi vivavoce quando si guida. Prestare sempre attenzione alla guida e, quando le condizioni lo consigliano, portarsi in un'area di sosta prima di effettuare o ricevere una chiamata. Le emissioni di radiofrequenza possono interferire con la strumentazione elettronica presente nei veicoli (autoradio, dispositivi di sicurezza e così via). Verificare presso il distributore della marca della propria auto che l'uso del telefono portatile o del vivavoce auto *Bluetooth* non pregiudichi il corretto funzionamento della strumentazione elettronica di bordo.

Altri dispositivi elettronici

La maggior parte delle apparecchiature elettroniche moderne è schermata contro le emissioni di radiofrequenza. Tuttavia, altre apparecchiature non lo sono. Per questo motivo:

Non usare il vivavoce auto *Bluetooth* in prossimità di apparecchiature medicali senza che ciò sia consentito. Se si fa uso di dispositivi medicali a impianto, ad esempio un pacemaker o un apparecchio acustico, consultare il manuale del telefono portatile per le informazioni relative.

Smaltimento di apparecchiature elettriche ed elettroniche obsolete



Questo simbolo sul prodotto o sulla relativa confezione indica che il prodotto non deve essere smaltito come un rifiuto domestico. Deve essere invece consegnato all'apposito centro di raccolta per il riciclo di apparecchiature elettriche ed elettroniche. Il corretto smaltimento del prodotto evita potenziali conseguenze nocive sull'ambiente e sulla salute. Il riciclo dei materiali consente di preservare le risorse naturali. Per informazioni dettagliate sul riciclo di questo prodotto, contattare nella propria zona l'ufficio comunale preposto, il servizio di smaltimento dei rifiuti domestici o il negozio presso cui è stato acquistato il prodotto.

Aree in cui si verificano esplosioni

Spegnere tutti i dispositivi elettronici qualora ci si trovi in un'area in cui possono verificarsi esplosioni o in cui sia segnalato di **spegnere i dispositivi ricetrasmittenti** per evitare interferenze con le operazioni di esplosione. Gli operai addetti alle costruzioni utilizzano spesso apparecchi telecomandati a radiofrequenza per innescare gli esplosivi.

Aree a rischio di esplosione

Spegnere il dispositivo elettronico qualora ci si trovi in un'area con atmosfera a rischio di esplosioni. Anche se raramente, i dispositivi elettronici possono talvolta generare scintille che, in un ambiente di tale tipologia, rischiano di provocare un'esplosione o un incendio con gravi conseguenze e danni a persone o cose. Spesso, ma non sempre, le aree a rischio di esplosione sono segnalate in modo chiaro.

Bambini

I bambini non devono giocare con il vivavoce auto *Bluetooth* in quanto contiene piccole parti che, staccandosi, comportano il rischio di soffocamento.

Chiamate di emergenza



IMPORTANTE

Il vivavoce auto *Bluetooth* e il dispositivo elettronico a esso collegato utilizzano segnali radio, reti cellulari e di terra, funzioni programmate dall'utente che non garantiscono il collegamento in tutte le condizioni. Per questo motivo non si deve mai fare affidamento esclusivamente su un dispositivo elettronico per comunicazioni importanti, ad esempio per emergenze mediche. Per effettuare o ricevere chiamate è necessario che il vivavoce auto e il dispositivo elettronico ad esso collegato siano accesi e che si trovino in un'area coperta dal servizio in cui il segnale abbia intensità sufficiente. Le chiamate di emergenza non sono possibili in alcune reti cellulari e se sono attivi particolari servizi di rete e/o funzioni del telefono. Per informazioni al riguardo rivolgersi all'operatore di rete locale.

Garanzia limitata

In conformità alle condizioni della presente Garanzia Limitata, Sony Ericsson Mobile Communications AB (Sony Ericsson), S-221 88 Lund, Sweden garantisce che il prodotto, al momento dell'acquisto e per un successivo periodo di un (1) anno, è privo di difetti di costruzione o relativi ai materiali impiegati. Nel caso risultino necessarie riparazioni in garanzia, restituire il prodotto al rivenditore presso il quale si è effettuato l'acquisto, oppure rivolgersi al centro Sony Ericsson Customer Care Center della propria zona per ulteriori informazioni.

Responsabilità

Se durante il periodo di garanzia il prodotto, in condizioni normali di utilizzo, dovesse presentare malfunzionamenti dovuti a difetti di costruzione o relativi ai materiali impiegati, i Sony Ericsson Service Partner o i distributori autorizzati procederanno, a propria discrezione, alla riparazione o alla sostituzione del prodotto alle condizioni di seguito previste.

Condizioni

- 1 La garanzia è valida solo se il prodotto da riparare o sostituire è accompagnato dalla ricevuta rilasciata al momento del primo acquisto, con l'indicazione della data e del numero progressivo. Sony Ericsson si riserva il diritto di non effettuare la riparazione in garanzia se queste informazioni risultassero cancellate o modificate dopo il primo acquisto del prodotto dal rivenditore.
- 2 Qualora Sony Ericsson proceda alla riparazione o alla sostituzione del prodotto, detto prodotto godrà di un periodo di garanzia pari alla parte residua della garanzia originale oppure di novanta (90) giorni dalla data di riparazione o sostituzione (vale il periodo più lungo).

La riparazione o la sostituzione potranno essere effettuate anche tramite componenti rigenerati con funzionalità equivalenti. Le parti o i componenti difettosi sostituiti diventeranno di proprietà di Sony Ericsson.

- 3 La presente garanzia non copre eventuali guasti dovuti alla normale usura o a un uso non appropriato e non conforme al normale funzionamento (indicato nelle istruzioni per l'uso e la manutenzione). Inoltre, la garanzia non copre difetti del prodotto derivanti da eventi accidentali, modifiche o adattamenti, cause di forza maggiore, ventilazione non adeguata e danni derivanti dal contatto con liquidi.
- 4 La garanzia non copre guasti dovuti a installazioni, modifiche o interventi di assistenza eseguiti da personale non autorizzato da Sony Ericsson.
- 5 La garanzia non copre l'installazione del prodotto nell'auto.
- 6 Il tentativo di rompere o contraffare i sigilli del prodotto invaliderà automaticamente la garanzia.
- 7 LA PRESENTE GARANZIA ANNULLA E SOSTITUISCE OGNI GARANZIA PREVISTA DALLA LEGGE CHE SIA DEROGABILE PER VOLONTÀ DELLE PARTI. IN PARTICOLARE, SONY ERICSSON NON PRESTA ALCUNA GARANZIA SPECIFICA DI COMMERCIALIZZABILITÀ E/O DI IDONEITÀ A SCOPI PARTICOLARI DEL PRODOTTO. IN NESSUN CASO SONY ERICSSON O I PROPRI FORNITORI POTRANNO ESSERE RITENUTI RESPONSABILI PER DANNI ACCIDENTALI, ACCESSORI, CONSEGUENZIALI E/O INDIRECTI, QUALI, A TITOLO ESEMPLIFICATIVO E NON TASSATIVO, PERDITE DI PROFITTO, DANNI ALL'IMMAGINE O SIMILI. LA GARANZIA PRESTATO CESSERÀ AUTOMATICAMENTE AL TERMINE DEL PERIODO PREVISTO.

Alcuni paesi non consentono l'esclusione o la limitazione di danni accidentali o consequenziali, o la limitazione della durata di garanzie implicite, pertanto le limitazioni o esclusioni precedenti potrebbero non essere applicabili. La presente garanzia non pregiudica i diritti del consumatore previsti dalla legge, indicati in particolare nel libro IV del Codice Civile, come emendato dal Decreto Legislativo No. 24 del 2 febbraio 2002.

Funzioni Bluetooth supportate

Questo prodotto supporta il profilo auricolare e il profilo vivavoce.

Português

Introdução 78

Uso do handsfree pela primeira vez 80

Uso diário 81

Solucionando problemas 83

Instalando 85

Informações importantes 87

Declaration of conformity 115

Sony Ericsson HCB-400

Este guia do usuário foi publicado pela Sony Ericsson Mobile Communications AB, sem nenhuma garantia. Melhorias e alterações neste guia do usuário, necessárias em decorrência de erros tipográficos, imprecisões das informações atuais ou aperfeiçoamentos de programas e/ou equipamentos, poderão ser efetuadas pela Sony Ericsson Mobile Communications AB a qualquer momento e sem aviso prévio. Entretanto, essas alterações serão incorporadas em novas edições deste guia do usuário.

Todos os direitos reservados.

©Sony Ericsson Mobile Communications AB, 2005

Número de publicação: LZT 108 8908/1 R1A

Alguns dos serviços neste guia do usuário não são suportados por todas as redes. *Isso também se aplica ao Número internacional de emergência 112 para a rede GSM.*

Em caso de dúvidas sobre a possibilidade de utilizar um serviço específico, entre em contato com a operadora da rede ou com o provedor de serviços.

Os logotipos e a marca mundial *Bluetooth* pertencem à Bluetooth SIG, Inc. e o uso dessas marcas por parte da Sony Ericsson foi aprovado de acordo com a devida licença.

Introdução

O Handsfree Veicular HCB-400 Bluetooth™ foi projetado para uso dentro de veículos e proporciona um método seguro e eficiente de fazer e receber chamadas enquanto o usuário está dirigindo. Leia as seções *Uso seguro e eficiente* e *Garantia limitada* deste guia do usuário antes de utilizar seu handsfree veicular.



Como posso utilizar meu handsfree veicular?

Quando você liga a chave de ignição, o handsfree veicular reconhece o celular e ambos são automaticamente conectados. Os dispositivos estão prontos para fazer e receber chamadas. É possível utilizar o handsfree veicular com até cinco celulares.



Observe que o handsfree veicular deve ser instalado por pessoal autorizado. Consulte seu revendedor de veículos para obter recomendações sobre engenheiros qualificados. Consulte "Instalando" na página 85.

Que modelos de celular posso utilizar com meu handsfree veicular?

Qualquer celular habilitado para Bluetooth pode ser utilizado. O handsfree veicular é compatível com celulares Sony Ericsson habilitados para Bluetooth e também com celulares de outros fornecedores, como a Nokia, a Motorola e a Siemens.

Acessórios

O handsfree veicular oferece suporte para diversos acessórios para aprimorar seu desempenho:

- Dispositivo para Saída Opcional de Som HCE-16 – para conectar o som do celular aos alto-falantes estéreo do veículo.
- Microfone Dobrável HCE-14 – para aproximar o microfone da boca.

Se você utiliza um celular Sony Ericsson com seu handsfree veicular, os seguintes acessórios podem ser acrescentados:

- Um Suporte especial para Veículos, por exemplo, o HCH-38 para K700, junto com um Conector de Antena HCE-12 para melhorar a recepção da rede.
- Adaptador para Acendedores de Cigarro CLA-11 – para carregar o celular.

Instruções

As instruções neste guia do usuário estão baseadas nos botões do handsfree veicular e nas teclas do celular. Por exemplo, é possível utilizar o botão do handsfree veicular ou as teclas do celular para atender uma chamada.

Visão geral do painel de controle

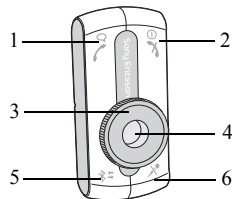

- 1 Fazer e atender chamadas.
- 2 Ligar/desligar Encerrar e rejeitar chamadas.
- 3 Disco de controle de volume.
- 4 Identificador de cor, cinco cores, cada uma representando um celular adicionado.
- 5 Selecionar um celular. Adicionar o handsfree veicular a um celular. Selecionar uma cor.
- 6 Ativar/desativar o som do microfone.

Uso do handsfree pela primeira vez

Antes de utilizar o handsfree veicular com um celular pela primeira vez, certifique-se de que:



- O kit para handsfree veicular esteja corretamente instalado e ligado.
- A tecnologia Bluetooth esteja ativada no celular.
- O handsfree veicular esteja adicionado à lista de dispositivos no celular.

Adicionando o handsfree veicular



Quando o handsfree veicular é adicionado à lista de dispositivos do celular, ambos se reconhecerão automaticamente no momento que, por exemplo, a ignição for ligada.

É possível selecionar um Identificador de cor para cada celular que você deseja utilizar com o handsfree veicular. Você também pode substituir um celular por outro para um Identificador de cor específico. Uma cor não utilizada é assinalada pelo Identificador que cor, que pisca lentamente. Uma cor em uso é assinalada pelo Indicador de cor, que pisca rapidamente.

Para adicionar o handsfree veicular a um celular



- 1 Ligue o handsfree veicular.
- 2 Pressione e segure  até o Indicador de cor começar a piscar.
- 3 Pressione  repetidamente para selecionar uma cor.
- 4 Prepare o celular de acordo com o respectivo guia do usuário. O código de acesso do handsfree veicular é 0000.

Para ajustar um identificador de cor

- 1 Pressione e segure  até o Indicador de cor começar a piscar.
- 2 Pressione  repetidamente para selecionar uma cor.
- 3 Gire o controle de volume para ajustar a cor.
- 4 Pressione e segure  para gravar a cor.

Ligando ou desligando

É possível ligar ou desligar o handsfree veicular com a ignição ou com o botão , independentemente um do outro.

- Se a ignição for desligada durante uma chamada em andamento, o handsfree veicular será automaticamente desligado quando essa chamada for encerrada.
- Se a ignição estiver desligada e o handsfree veicular for ligado com o botão , o handsfree veicular será automaticamente desligado um minuto após a última atividade.
- Se o handsfree veicular for desligado com o botão , uma chamada em andamento será transferida para o celular.

Para ligar ou desligar o handsfree veicular

Ligue a chave de ignição ou pressione e segure .

Uso diário

Depois de adicionar o handsfree veicular ao celular, você poderá fazer e receber chamadas utilizando o painel de controle do handsfree veicular, desde que ele esteja ligado e dentro da área de alcance do celular, sem a interferência de objetos sólidos.



Ao utilizar um acessório Bluetooth, sempre verifique se a função Bluetooth está ativada no celular.

Selecionando um celular

É possível utilizar o handsfree veicular com até cinco celulares, cada um representado por uma cor.

Quando o handsfree veicular é ligado, ele procura celulares automaticamente, começando pelo último celular utilizado.

Para selecionar um celular manualmente

Pressione  repetidamente até o Indicador de cor mostrar a cor que representa o celular.

Fazendo chamadas



É possível fazer chamadas utilizando o painel de controle do handsfree veicular, o recurso de discagem por voz ou as teclas do celular.

Antes de fazer uma discagem por voz, ative essa função e grave comandos de voz no celular. Consulte o guia do usuário do celular.



Para fazer uma chamada utilizando o celular

- 1 Utilize o teclado ou a lista telefônica do celular.
- 2 Encerre a chamada pressionando .

Para fazer uma chamada utilizando a discagem por voz

- 1 Pressione .
- 2 Após o tom, faça a discagem por voz como de costume.
- 3 Encerre a chamada pressionando .

Para rediscar um número utilizando o botão

- 1 Para rediscar um número, pressione e segure  até ouvir um tom.
- 2 Encerre a chamada pressionando .

Atendendo chamadas

Quando você recebe uma chamada, o aparelho de som do veículo fica automaticamente mudo. É possível atender a chamada utilizando o painel de controle ou o modo de atendimento automático. Consulte o guia do usuário do celular para obter informações sobre o modo de atendimento automático.



Para atender uma chamada

Quando o handsfree veicular tocar, pressione .

Para rejeitar uma chamada

Quando o handsfree veicular tocar, pressione .

Para desativar o áudio do microfone

- 1 Durante uma chamada, pressione  para desativar o áudio do microfone. Você ouvirá um tom quando o microfone for desativado.
- 2 Pressione  novamente para reiniciar a conversa.

Ajustando o volume

É possível ajustar o volume do alto-falante e o volume da campainha do handsfree veicular. Você ouvirá um tom quando atingir os níveis máximo e mínimo de volume.

Para ajustar o volume do alto-falante

Durante uma chamada, gire o controle de volume para aumentar ou diminuir o volume do alto-falante.

Para ajustar o volume da campainha

Quando não estiver em uma chamada, gire o disco de controle de volume para aumentar ou diminuir o volume da campainha.

Transferindo o som

Dependendo do tipo de celular, é possível transferir o som do celular ao handsfree veicular durante uma chamada.

Para transferir o som ao handsfree veicular

Durante uma chamada, pressione  no handsfree veicular.

Para transferir o som do handsfree veicular ao celular, consulte o guia do usuário desse celular.

Solucionando problemas

Esta seção relaciona alguns problemas que podem ocorrer durante a utilização do handsfree veicular.

Não é possível adicionar o handsfree veicular à lista de dispositivos do celular

A função Bluetooth no celular deve estar ativada. O celular deve permanecer dentro do veículo durante o procedimento, e o handsfree veicular deve estar ligado. Verifique se não existem objetos sólidos entre o celular e o handsfree veicular.

O celular e o handsfree veicular não se conectam

O handsfree veicular pode estar conectado a outro dispositivo Bluetooth. Selecione manualmente seu Identificador de cor, consulte “Selecionando um celular” na página 81.

O celular pode estar conectado a dispositivo Bluetooth, como um fone de ouvido. Desconecte o outro dispositivo Bluetooth.

Você pode ter adicionado outro dispositivo handsfree à lista de dispositivos do celular. Alguns celulares apenas podem conter um dispositivo handsfree na lista por vez. Consulte o guia do usuário do celular.

Conexão interrompida

Você ouvirá uma breve indicação sonora se a conexão entre o celular e o handsfree veicular for interrompida. Tente conectá-los novamente pressionando .



Utilizando o fone de ouvido e o handsfree veicular

Consulte o guia do usuário do celular para obter informações sobre como utilizar o celular com vários dispositivos Bluetooth.

Redefinindo o handsfree veicular

Se desejar, você pode redefinir o handsfree veicular para as configurações padrão.

Para redefinir o handsfree veicular

- 1** Ligue o handsfree veicular.
- 2** Pressione e segure  até o Identificador de cor piscar e você ouvir um tom longo e alto.
- 3** Pressione e segure  até ouvir um tom longo e alto.
- 4** O handsfree veicular será redefinido.

Algumas funções do handsfree veicular não funcionam

Se você perceber que não consegue utilizar todos os recursos do handsfree veicular, consulte o guia do usuário do celular para saber se ele oferece suporte para a função correspondente. Você também pode entrar em contato com a rede de serviços Sony Ericsson. Para obter informações sobre suporte e para consultar guias de usuário para celulares Ericsson e Sony Ericsson, visite o site www.SonyEricsson.com/support.

Instalando

O kit para Handsfree Veicular HCB-400 Bluetooth inclui:

- caixa eletrônica com velcro (1.)
- alto-falante externo (2.)
- painel de controle com fita adesiva (3.)
- microfone (4.)
- cabos (cabos de energia, do sensor da ignição, para conexão dos alto-falantes ao veículo)
- guia do usuário.

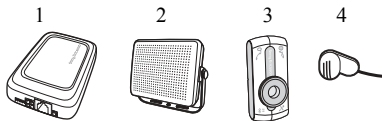



Verifique se todos os equipamentos do handsfree veicular estão instalados em um local seguro. Caso o seu veículo esteja equipado com um airbag, verifique se o equipamento de handsfree não causa interferência naquele recurso.



O handsfree veicular deve ser instalado por pessoal autorizado.

Para instalar o handsfree veicular

- 1** Desconecte a bateria do veículo.
- 2** Coloque a caixa eletrônica embaixo do painel de instrumentos do veículo. Consulte também o gráfico de instalação na página 2. Recomendamos que o lado superior da caixa eletrônica fique posicionada em direção ao motorista, sem objetos metálicos entre a caixa e o motorista. Utilize o velcro que acompanha o kit para fixar a caixa eletrônica.
 - Conecte o feixe de cabos de energia (vermelho e preto), o cabo para conexão dos alto-falantes ao veículo (amarelo) e o cabo do sensor de ignição (azul) à caixa eletrônica 12V/DC.
- 3** Conecte o cabo de energia preto ao terra negativo. Conecte o cabo de energia vermelho, com o fusível integrado, ao pólo positivo na bateria do veículo. Observe que voltagens diferentes de 12 volts podem causar danos ao equipamento.

- 4 Conecte o cabo para conexão dos alto-falantes ao veículo (amarelo) ao aparelho estéreo do veículo. Consulte A no gráfico de instalação da página 2.
- 5 Conecte o cabo do sensor da ignição (azul) à ignição do veículo. Consulte B no gráfico de instalação da página 2.
- 6 Coloque o microfone em uma parte fixa do interior do carro, de preferência na parte central. Posicione-o em direção ao motorista e longe do(s) alto-falante(s). Mantenha-o longe de janelas e de outras correntes de ar. Certifique-se de que o cabo é suficientemente longo para alcançar a caixa eletrônica. Conecte o microfone a essa caixa .
- 7 Coloque o alto-falante a uma distância de pelo menos 50 cm do microfone. Verifique se o cabo é longo o suficiente para alcançar a caixa eletrônica. Conecte o alto-falante externo à caixa eletrônica .
- 8 Escolha um local adequado no painel de instrumentos do veículo para o painel de controle. O motorista deve ser capaz de alcançar as teclas do painel de controle sentado em sua posição normal de direção. Verifique se o cabo é longo o suficiente para alcançar a caixa eletrônica. Remova a fita adesiva do painel de controle. Coloque o painel de controle no local escolhido. Conecte o painel de controle à caixa eletrônica .
- 9 Conecte a bateria do veículo.

Para instalar um dispositivo avançado para saída opcional de som com o handsfree veicular



Você pode comprar separadamente um dispositivo avançado para saída opcional de som.

- 1 Desconecte a bateria do veículo.
- 2 Consulte o gráfico de instalação na página 3. Continua conforme descrito nas etapas de 2 a 4 das instruções em “Para instalar o handsfree veicular” na página 85.

- 3 Corte o cabo amarelo para conexão dos alto-falantes com o veículo, pois ele não é mais necessário quando você possui um dispositivo avançado para saída opcional de som. Consulte A no gráfico de instalação da página 3.
- 4 Conecte o cabo do sensor da ignição (azul) à ignição do veículo. Consulte B no gráfico de instalação da página 3.
- 5 Conecte a extremidade marrom do cabo do dispositivo avançado para saída opcional de som aos alto-falantes estéreos do veículo.
- 6 Conecte as extremidades preta e amarela do cabo do dispositivo avançado para saída opcional de som ao aparelho de som do veículo.
- 7 Continue conforme descrito nas etapas 8 e 9 em “Para instalar o handsfree veicular” na página 85.

Informações importantes

Uso seguro e eficiente



Leias estas informações antes de utilizar seu handsfree veicular Bluetooth.

Alterações ou modificações feitas no handsfree veicular *Bluetooth* sem a aprovação expressa da Sony Ericsson podem resultar na anulação da autoridade do usuário para operar o equipamento. Devido a exigências ou limitações nacionais, verifique se existem exceções de uso para equipamentos *Bluetooth* antes de utilizar este produto.

Cuidados com o produto

- Não exponha o produto a líquidos ou à umidade.
- Não exponha o produto a temperaturas extremamente altas ou baixas.
- Não exponha o produto a velas acesas, cigarros, charutos ou chamas em geral.
- Não derrube, jogue ou tente dobrar o produto. Isso pode causar danos a ele.
- Utilize somente acessórios originais da Sony Ericsson ou da Ericsson projetados para uso com este produto. Não utilize acessórios de outros fabricantes. O uso de acessórios não originais pode resultar em perda de desempenho, danos ao produto, fogo, choque elétrico ou ferimentos. A garantia não as cobre falhas do produto que tenham como causa o uso de acessórios não originais.

- Não tente desmontar o produto. O produto não contém componentes que possam ser substituídos ou consertados pelo consumidor. Somente a rede de serviços Sony Ericsson deve prestar esse tipo de serviço.
- Não mantenha o produto em uma área suja ou empoeirada. Utilize um pano liso e umedecido para limpar o produto.
- Se você não pretende utilizar o produto por algum tempo, guarde-o em um local seco e sem poeira, evitando temperaturas extremas.
- Para reduzir os riscos de choque elétrico, desconecte a unidade da fonte de energia antes de limpá-la.

Instalação

Observe que somente os profissionais autorizados devem instalar o handsfree veicular *Bluetooth*. Consulte seu revendedor de veículos para obter recomendações sobre profissionais qualificados. Convém instalar o handsfree veicular *Bluetooth* embaixo do painel de instrumentos do veículo. O painel de controle do handsfree veicular *Bluetooth* deve ser instalado no painel de instrumentos do veículo para que você possa alcançar as teclas sentado em sua posição normal de direção. Alguns fabricantes de veículos exigem o uso de uma antena externa com o celular. Consulte o representante do fabricante do veículo para verificar se todos os equipamentos do handsfree veicular *Bluetooth* estão colocados em um local seguro, incluindo os acessórios adicionais. Caso seu veículo esteja equipado com um airbag, verifique se o equipamento de handsfree não causa interferência com esse recurso. O equipamento de handsfree veicular *Bluetooth* foi projetado para uso com um sistema elétrico de 12 volts. Outras voltagens podem danificar o equipamento.

Exposição à radiofrequência

Seu handsfree veicular *Bluetooth* é um transmissor e receptor de rádio. Quando em operação, ele se comunica com um dispositivo móvel equipado com a tecnologia *Bluetooth* recebendo e transmitindo campos eletromagnéticos de radiofrequência (RF) (microondas) em uma taxa de frequência de 2400 a 2500 MHz. A potência de saída do transmissor de rádio é baixa, 0,001 watt. Seu handsfree veicular *Bluetooth* foi projetado para operar de acordo com as diretrizes e os limites de exposição à RF definidos por autoridades nacionais e por órgãos de saúde internacionais quando utilizado com qualquer outro celular compatível da Sony Ericsson ou da Ericsson.

Ao dirigir

Verifique as leis e regulamentos sobre o uso de telefones celulares e equipamentos handsfree nas áreas em que você costuma dirigir. Sempre preste bastante atenção quando estiver dirigindo. Pare e estacione o carro antes de fazer ou atender uma chamada, quando as condições do trânsito assim o exigirem. A energia de RF pode afetar alguns sistemas eletrônicos em veículos motorizados, como o aparelho de sim do veículo, e equipamentos de segurança. Consulte o representante do fabricante do veículo para verificar se o celular ou o handsfree veicular *Bluetooth* não afetará os sistemas eletrônicos do veículo.

Equipamentos eletrônicos

A maioria dos equipamentos eletrônicos modernos apresenta proteção contra a energia RF. Entretanto, determinados equipamentos eletrônicos não possuem essa proteção. Por isso:

Não utilize o handsfree veicular *Bluetooth* próximo a equipamentos médicos sem a devida permissão. Se você utiliza algum dispositivo médico pessoal, como um marca-passo ou um aparelho de surdez, verifique informações relacionadas no Guia do Usuário do seu celular.

Descarte de equipamentos eletrônicos e elétricos antigos



Este símbolo no produto ou na sua embalagem indica que ele não deve ser tratado como lixo doméstico comum, mas sim ser levado a um local de coleta apropriado para reciclagem do equipamento elétrico e eletrônico. Ao garantir o descarte correto deste produto, você ajuda a evitar possíveis consequências negativas para o meio ambiente e para a saúde das pessoas, o que poderia ocorrer no caso de um descarte inadequado ao lidar com este produto. A reciclagem de materiais ajuda a preservar os recursos naturais. Para obter informações mais detalhadas sobre a reciclagem deste produto, entre em contato com o órgão responsável em sua cidade, o serviço de coleta de lixo doméstico ou a loja onde você adquiriu o produto.

Áreas com risco de explosão

Desligue todos os aparelhos eletrônicos em uma área explosiva ou em áreas com a indicação **desligar transceptor** para evitar interferências com operações explosivas. Trabalhadores no setor de construção geralmente utilizam dispositivos de RF com controle remoto para desativar explosivos.

Atmosferas potencialmente explosivas

Desligue o dispositivo eletrônico quando estiver em áreas com atmosferas potencialmente explosivas. Embora isso seja raro, um dispositivo eletrônico pode gerar faíscas. Faíscas nessas áreas podem causar explosões ou incêndios, provocando ferimentos ou até mesmo mortes. Áreas com uma atmosfera potencialmente explosiva estão, na maioria dos casos, devidamente assinaladas.

Crianças

Não permita que crianças brinquem com o handsfree veicular *Bluetooth*, pois ele contém pequenos componentes que podem ser desconectados e provocar asfixia.

Chamadas de emergência



! IMPORTANTE!

Este handsfree veicular *Bluetooth* e o dispositivo eletrônico conectado a ele operam utilizando sinais de rádio, redes celulares, sistemas de linha fixa e funções programadas pelo usuário que não podem garantir conexão em todas as condições. Por isso, nunca conte exclusivamente com um dispositivo eletrônico para comunicações especiais (como emergências médicas). Lembre-se de que, para fazer e receber chamadas, o handsfree e o dispositivo eletrônico conectado ao handsfree devem estar ligados e dentro de uma área de serviço que ofereça a intensidade de sinal adequada para o celular. Talvez não seja possível efetuar chamadas de emergência em todas as redes de telefones celulares ou quando determinados recursos do telefone estiverem em uso. Consulte o provedor de serviços local.

Garantia limitada

De acordo com as condições desta Garantia Limitada, a Sony Ericsson Mobile Communications AB (Sony Ericsson), S-221 88 Lund, Suécia, garante que este produto não apresenta defeitos de projeto, matéria-prima ou fabricação no momento da compra original efetuada pelo cliente e durante um período subsequente de um (1) ano. Se o Produto necessitar de algum serviço coberto pela garantia, leve-o ao revendedor onde foi adquirido ou entre em contato com o Centro de Atendimento Sony Ericsson (Sony Ericsson Customer Care Center) para obter mais informações.

O que faremos

Se, durante o período de garantia, este Produto apresentar defeitos operacionais decorrentes de matérias-primas ou fabricação impróprias, sob condições de uso e serviços normais, os distribuidores autorizados ou a rede de serviços da Sony Ericsson, a seu critério, consertarão ou trocarão o Produto, de acordo com as condições estabelecidas neste documento.

Condições

1 A garantia somente será válida se o recibo original emitido ao comprador original pelo revendedor, especificando a data da compra e o número de série, for apresentado com o Produto a ser consertado ou trocado. A Sony Ericsson reserva-se o direito de se recusar a prestar o serviço de garantia se essas informações forem removidas ou alteradas após a compra original do Produto do revendedor.

- 2 Se a Sony Ericsson consertar ou trocar o Produto, o Produto consertado ou trocado deverá ser coberto durante o tempo restante do período de garantia original ou durante noventa (90) dias após o conserto, o qual for o mais longo. Os consertos ou as trocas podem envolver o uso de unidades reconcondicionadas com desempenho equivalente. As peças ou os componentes que forem trocados serão de propriedade da Sony Ericsson.
- 3 Esta garantia não cobre qualquer defeito do Produto decorrente do uso e do desgaste natural ou decorrente da utilização inadequada, incluindo, sem limitações, o uso normal e habitual, de acordo com as instruções para o uso e a manutenção do Produto. Esta garantia também não cobre qualquer defeito do produto decorrente de acidentes, modificações ou ajustes, casos fortuitos ou danos causados por substâncias líquidas.
- 4 Esta garantia não cobre defeitos no Produto decorrentes de instalações, modificações, reparos impróprios ou quando o Produto for aberto por um profissional não autorizado pela Sony Ericsson.
- 5 Esta garantia não cobre a instalação do produto no veículo.
- 6 A adulteração de qualquer um dos selos do Produto anulará a garantia.
- 7 **NÃO HÁ OUTRAS GARANTIAS EXPRESSAS, ESCRITAS OU VERBAIS, A NÃO SER ESTA GARANTIA LIMITADA IMPRESSA. TODAS AS GARANTIAS IMPLÍCITAS, INCLUINDO, SEM LIMITAÇÕES, AS DE COMERCIALIZAÇÃO OU ADEQUAÇÃO PARA UM DETERMINADO PROPÓSITO, ESTÃO RESTRITAS À DURAÇÃO DESTA GARANTIA LIMITADA. EM**

NENHUMA CIRCUNSTÂNCIA, A SONY ERICSSON OU SEUS FORNECEDORES SERÃO RESPONSABILIZADOS POR DANOS INCIDENTAIS OU CONSEQÜENTES DE QUALQUER NATUREZA, INCLUINDO, SEM LIMITAÇÕES, LUCROS CESSANTES OU PERDAS COMERCIAIS, NA MEDIDA EM QUE ESSES DANOS POSSAM SER NEGADOS POR LEI.

Alguns países/estados não permitem a exclusão ou limitação de danos incidentais ou conseqüentes ou limitações de duração de garantias implícitas. Portanto, as limitações ou exclusões supramencionadas podem não se aplicar a você. A garantia fornecida não afeta os direitos do código do consumidor da legislação nacional aplicável em vigor ou os direitos do consumidor em relação ao revendedor, decorrentes do contrato de compra/venda estabelecido.

Funções Bluetooth suportadas

Este produto oferece suporte aos perfis Fone de ouvido e Handsfree.

简体中文

简介 **93**

首次使用 **94**

日常使用 **95**

故障排除 **97**

安装 **98**

重要信息 **100**

Declaration of conformity 115

索尼爱立信 HCB-400

本用户指南由 Sony Ericsson Mobile Communications AB 出版，无任何担保。Sony Ericsson Mobile Communications AB 随时可能对本用户指南中的印刷错误、不准确的最新信息进行必要的改进和更改，或对程序和 / 或设备进行改进，恕不另行通知。但这些更改都将纳入本用户指南的新版本中。

保留所有权利。

© *Sony Ericsson Mobile Communications AB, 2005*

出版号: LZT 108 8908/1 R1A

本用户指南所包含的某些服务只受到部分网络支持。
GSM 国际紧急呼叫号码 112 也一样。

如果不知道是否可使用某项特殊服务，请与当地网络运营商或服务提供商联系。

蓝牙 字标和徽标由 Bluetooth SIG, Inc. 所有，索尼爱立信将此类标记用于任何用途均已得到授权。

简介

Bluetooth™ 蓝牙车载免提 HCB-400 设计为可在车内使用，并为在驾驶时拨打或接听电话提供了一种安全而便捷的方式。在使用车载免提式装置之前，请阅读本用户指南的 *安全有效使用* 和 *有限担保* 部分。



如何使用车载免提式装置？

当您拧动点火开关时，车载免提式装置将识别您的手机，并且它们将自动连接。设备即已就绪，可供拨打和接听电话。可以将车载免提式装置与多达五台话机一起使用。



请注意，车载免提式装置应由授权的人员实施安装。请与您的汽车经销商联系，看其是否能推荐一些安装工程师。请参阅第 98 页的“安装”。

车载免提式装置可用于何种话机？

可以使用任何启用了蓝牙功能的话机。本车载免提式装置与索尼爱立信公司（以及，举例来说，诺基亚、摩托罗拉和西子子公司）提供的启用了蓝牙功能的话机兼容。

附件

本车载免提式装置支持使用一系列附件，用以增强您的用户体验：

- 高级音乐静音装置 HCE-16 — 用于将声音从话机连接到车载音响扬声器。
- 鹅颈式话筒 HCE-14 — 使话筒更靠近您的嘴。

如果将索尼爱立信话机用于车载免提式装置，则可以使用以下附件：





- 专用的车载手机座（例如，用于 K700 的 HCH-38 型）以及天线连接线接头 HCE-12，以获得更好的网络接收效果。
- 点烟器适配器 CLA-11 — 用于为话机充电。

操作指南

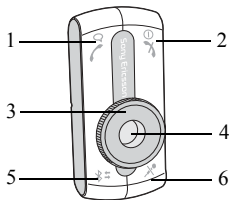
本用户指南中的操作指南基于车载免提式装置按钮和话机按键。例如，您可以使用车载免提式装置上的按钮或话机上的按键来接听电话。

控制面板概述



- 1  拨打和接听电话。
- 2  开启 / 关闭。结束和拒绝电话。
- 3 音量控制转盘。
- 4 颜色标识，五种颜色，每种颜色代表一台新增的话机。
- 5  选择一台话机。将车载免提式装置添加到话机。选择一种颜色。
- 6  话筒静音 / 取消话筒静音。

首次使用

首次将车载免提式装置与话机一起使用之前，您需要确保：



- 正确安装并开启了车载免提式套装组件。
- 在话机上启用了蓝牙功能。
- 已将车载免提式装置添加到话机中的设备列表。

添加车载免提式装置



将车载免提式装置添加到话机中的设备列表后，举例来说，它们将在开启点火开关时自动相互识别。

可为用于车载免提式装置的每台话机选择一个特定的颜色标识。也可以为特定颜色标识将一台话机替换为另一台话机。缓慢闪动的颜色标识表示未使用的颜色。快速闪动的颜色标识表示已在使用的颜色。

将车载免提式装置添加到话机



- 1 开启车载免提式装置。
- 2 按住  直至颜色标识闪动。
- 3 重复按  选择一种颜色。
- 4 依照话机的用户指南将话机准备好。车载免提式装置的密码为 0000。

调整颜色标识

- 1 按住  直至颜色标识闪动。
- 2 重复按  选择一种颜色。
- 3 旋转音量控制器以调整颜色。
- 4 按住  保存颜色。

开启或关闭

可以使用相互独立的点火开关或  按钮开启或关闭车载免提式装置。

- 如果正在打电话时关闭了点火开关，则车载免提式装置将在电话结束时自动关闭。
- 如果关闭了点火开关并使用  按钮开启了车载免提式装置，则车载免提式装置将在最后一次操作一分钟后自动关闭。
- 如果使用  按钮关闭了车载免提式装置，则正在进行的通话会被转到话机上。

开启或关闭车载免提式装置

拧动点火开关或按住 。

日常使用

将车载免提式装置添加到话机后，只要车载免提式装置已开启并处于话机的覆盖范围内（中间没有固体物体），您就可以使用车载免提式装置的控制面板来拨打或接听电话。



在使用蓝牙附件时，确保始终在话机上启用了蓝牙功能。

选择话机

可以将车载免提式装置与多达五台话机一起使用，每台话机用一种颜色表示。

如果处于开启状态，车载免提式装置将自动搜索话机（从最后一次使用的话机开始）。

手动选择话机

重复按 ，直至颜色标识显示了代表您的话机的颜色。

拨打电话

可以使用车载免提式装置的控制面板拨打电话，方法是使用语音拨号或使用话机按键。

在进行语音拨号前，必须在话机上启用语音拨号功能并录制语音命令。请参考话机的用户指南。



使用话机拨打电话

- 1 使用话机的键盘或电话簿。
- 2 按  结束通话。

使用语音拨号拨打电话

- 1 按 。
- 2 听到蜂鸣音后，按正常方式进行语音拨号。
- 3 按  结束通话。

使用 按钮重拨号码

- 1 要重拨号码，请按住  直至听到一声蜂鸣音。
- 2 按  结束通话。

接听电话

当您接听电话时，车载音响会自动静音。可以使用控制面板或使用自动应答模式接听电话。有关自动应答模式的信息，请参考话机的用户指南。



接听电话

当车载免提式装置振铃时，按 。

拒听电话

当车载免提式装置振铃时，按 。

使话筒静音

- 1 在通话期间，按  使话筒静音。当话筒关闭时，您将听到一声蜂鸣音。
- 2 再按  一次继续通话。

调整音量

您既可以调整车载免提式装置扬声器音量，也可以调整振铃音量。当达到最大和最小音量级别时，您将听到一声蜂鸣音。

调整扬声器音量

在通话期间，旋转音量控制器以增大或减小扬声器音量。

调整振铃音量

在未通话期间，旋转音量控制转盘以增大或减小振铃音量。

传送声音

视话机类型而定，可以在通话期间将声音从话机传送到车载免提式装置。

将声音传送到车载免提式装置

在通话期间，按车载免提式装置上的 。
要将声音从车载免提式装置传送到话机，请参考话机的用户指南。

故障排除

本节中列出了用户在使用车载免提式装置时可能会遇到的一些问题。

无法将车载免提式装置添加到话机的设备列表
必须在话机中启用蓝牙功能。在该过程中，话机应位于车内，并且车载免提式装置必须已开启。确保话机和车载免提式装置之间没有固体物体。

话机和车载免提式装置未连接

车载免提式装置可能已连接到另一个蓝牙设备。手动选择颜色标识，请参阅第 95 页的“选择话机”。

话机可能已连接到另一个蓝牙设备（如耳机）。断开与其他蓝牙设备的连接。

可能已将另一个免提式设备添加到了话机的设备列表。某些话机的列表中可能一次只能有一个免提式设备。请参考话机的用户指南。

连接中断

如果话机和车载免提式装置之间的连接中断，您将听到一声短促的蜂鸣音。请通过按  再次尝试连接



使用耳机和车载免提式装置

有关如何将话机与多个蓝牙设备一起使用的信息，请参考话机的用户指南。

重置车载免提式装置

您可能需要将车载免提式装置重置为默认设置。

重置车载免提式装置

- 1 开启车载免提式装置。
- 2 按住  直至颜色标识闪动，并且听到一声较长的高音调蜂鸣音。
- 3 按住  直至听到一声较长的高音调蜂鸣音。
- 4 车载免提式装置现在即已重置。

某些车载免提式装置功能不起作用

如果发现无法使用车载免提式装置中的全部功能，请查阅话机的用户指南以确定话机是否支持该功能。也可向索尼爱立信服务合作伙伴咨询。有关爱立信和索尼爱立信手机的支持信息和用户指南，请参阅

www.SonyEricsson.com/support。

安装

Bluetooth 蓝牙车载免提 HCB-400 套装组件包括:

- 带维可牢尼龙搭扣的电子盒 (1.)
- 外置式扬声器 (2.)
- 带胶粘带的控制面板 (3.)
- 话筒 (4.)
- 电缆 (电源线、点火感应器电缆、音乐静音装置电缆)
- 用户指南。

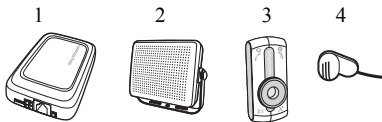



请确保车载免提式装置的所有设备都安装在安全的位置。如果用户汽车配有安全气囊, 请确保车载免提式设备不会干扰其功能。

 车载免提式装置应由授权的人员实施安装。

安装车载免提式装置

- 1 断开汽车蓄电池。
- 2 将电子盒安装在汽车仪表板下方。另请参阅第 2 页上的安装示意图。建议电子盒的上部面向驾驶员, 并且电子盒和驾驶员之间没有金属屏障。使用套装组件中附带的维可牢尼龙搭扣固定电子盒。
▶ 将电源线束 (红色和黑色)、音乐静音装置电缆 (黄色) 和点火感应器电缆 (蓝色) 连接到电子盒 12V/DC。
- 3 将黑色电源线接负地。将带集成保险丝红色电源线连接到汽车蓄电池的负极。请注意, 非 12 伏电源电压可能会导致设备损坏。
- 4 将黄色音乐静音装置电缆连接到车载音响。请参阅第 2 页上安装示意图中的 A。
- 5 将蓝色点火感应器电缆连接到汽车的点火开关。请参阅第 2 页上安装示意图中的 B。
- 6 将话筒放在车内的一个固定位置上, 最好放在挡风玻璃中间。将话筒面向驾驶员并远离扬声器。位置应离开窗户或通风口等产生气流的地方。确保电缆足够长, 可以连接到电子盒。将话筒连接到电子盒。

- 7 将扬声器放在距话筒至少 50 厘米（20 英寸）的位置。确保电缆足够长，可以连接到电子盒。将外置式扬声器连接到电子盒 。
 - 8 在汽车仪表板上选择一个合适的位置来安装控制面板。驾驶员必须能够从正常驾驶位置够到控制面板的按键。确保电缆足够长，可以连接到电子盒。撕掉控制面板上的胶粘带。将控制面板放到所选的位置。将控制面板连接到电子盒 。
 - 9 连接汽车蓄电池。
- 5 将高级音乐静音装置电缆的棕色端连接到车载音响扬声器。
 - 6 将高级音乐静音装置电缆的黑色和黄色端连接到车载音响。
 - 7 按照第 98 页的“安装车载免提式装置”中的步骤 8-9 进行操作。

随车载免提式装置一起安装高级音乐静音装置



可以单独购买高级音乐静音装置。

- 1 断开汽车蓄电池。
- 2 请参阅第 3 页上的安装示意图。按照操作指南第 98 页的“安装车载免提式装置”中的步骤 2-4 进行操作。
- 3 切断黄色音乐静音装置电缆，因为在使用高级音乐静音装置时不需要该电缆。请参阅第 3 页上安装示意图中的 A。
- 4 将蓝色点火感应器电缆连接到汽车的点火开关。请参阅第 3 页上安装示意图中的 B。

重要信息

安全有效使用



请在使用蓝牙耳机车载免提式装置前阅读此信息。

如果用户未经索尼爱立信明确许可而对此蓝牙耳机车载免提式装置进行改动或改装，将丧失继续使用该设备的权利。在使用本产品之前，请检查使用蓝牙耳机设备时由于国家 / 地区规定或限制而引起的例外情况。

产品维护

- 切勿将本产品暴露在液体或潮湿环境中。
- 切勿将本产品暴露在温度极高或极低的环境中。
- 切勿使本产品接触烛火、香烟、雪茄或明火等。
- 切勿摔打、抛掷或弯曲本产品，这些粗暴动作可能会对其造成损坏。
- 请勿使用非索尼爱立信或爱立信专用原装附件外的任何其他附件。使用非原装附件可导致失效、产品损坏、起火、触电或人身伤害。因使用非原装附件而造成的产品故障不在保修范围之内。
- 切勿试图拆开本产品。本产品内并无用户可以维修或更换的部件。只有索尼爱立信服务合作伙伴才能进行该服务。
- 不要将本产品置于容易沾染灰尘的地方。请使用潮湿的软布清洁本产品。
- 如果暂时不使用本产品，请将它置于干燥处、远离灰尘、温度过高或过低的环境。
- 为避免触电，尝试清洁前一定要断开所有部件的电源。

安装

请注意，只有授权的人员才可安装蓝牙耳机车载免提式装置。请与您的汽车经销商联系，看其是否可推荐一些专业的安装工程。建议将蓝牙耳机车载免提式装置安装在汽车仪表板的下方。蓝牙耳机车载免提式装置的控制面板应安装在汽车的仪表板上，以便能够从正常驾驶位置够到。某些汽车制造商要求为话机配备外部天线。请与汽车制造商的代表联系，确保用于此蓝牙耳机车载免提式装置的所有设备（包括其他附件）都置于安全的位置。如果用户汽车配有安全气囊，请确保车载免提式设备不会干扰其功能。蓝牙耳机车载免提式设备专为配有 12 伏电气系统的汽车而制造。其他电源电压可能会导致设备损坏。

射频辐射

蓝牙耳机车载免提式装置是一种无线电收发机。在工作状态下，它通过接收和发射频率范围为 2400 到 2500 MHz 的射频 (RF) 电磁场（微波），与具有蓝牙耳机功能的移动设备通信。无线电发射机的输出功率很低（0.001 瓦特）。在与任何兼容的索尼爱立信或爱立信手机一起使用时，本蓝牙耳机车载免提式装置设计为按照国家管理机构和国际卫生机构制订的 RF 辐射准则工作。

驾驶

请确认驾驶所在地有关使用手机和免提设备的法律法规。驾驶时应始终全神贯注，如果驾驶条款要求，则应在拨打或接听来电时离开车道并停车。RF 能量可能会影响汽车中的某些电子系统，如车载音响和安全设备。请与汽车制造商的代表联系，以确保手机或蓝牙耳机车载免提式装置不会影响汽车中的电子系统。

电子设备

大多数现代电子设备均可屏蔽 RF 能量。然而，有的电子设备不具备此功能。因此：

切勿未经许可可在靠近医疗设备的地方使用蓝牙耳机车载免提式装置。如果要使用任何个人医疗设备（如起搏器或助听器），请查看手机的用户指南以了解相关信息。

废旧电器和电子设备的处理方法

产品或包装上的该符号表示该产品不能作为生活垃圾处理。正确的做法是，将产品送至相应的电子设备回收点循环利用。正确处理产品可防止对环境 and 人身健康的危害。如果处理产品的方法不正确，自然环境和人体都可能受到严重影响。循环利用有助于节约自然资源。有关产品回收的详细信息，请咨询当地市政府、生活垃圾处理机构或产品销售处。



爆破区域

为避免干扰爆破操作，在爆破现场或张贴关闭双向无线电图标区域，请关闭所有的电子设备。建筑工人经常使用遥控 RF 设备起爆炸药。

潜在爆炸性气体

在有潜在爆炸性气体的任何区域，应关闭电子设备。这种情况很少见，但是电子设备可能会产生火花。火花在这些区域中可能会造成爆炸或火灾，甚至人员伤亡。具有潜在爆炸危险的区域一般都有明显标识，但也有例外情况。

儿童

不要让儿童玩耍蓝牙耳机车载免提式装置，因为该装置包含一些可被拆卸并造成窒息危险的小零件。

紧急电话



重要事项！

本蓝牙耳机车载免提式装置和连接到免提式装置的电子装置，均使用无线电信号、蜂窝式和有线网络以及用户自编功能进行操作，不能保证在任何情况下均可接通。因此，请不要依赖于任何电子设备进行重要通信（如紧急医疗事件）。请记住，必须打开免提式装置和连接到免提式装置的电子设备，并且处在蜂窝信号足够强的服务区内才能拨打或接听电话。在所有蜂窝电话网络或使用某些网络服务和 / 或话机功能时，可能无法拨叫紧急号码。请与当地服务提供商进行核实。

有限担保

根据此“有限担保”的条款，Sony Ericsson Mobile Communications AB（索尼爱立信），S-221 88 Lund, Sweden 担保在消费者购买时及购买后一（1）年内，本产品无设计、材料和工艺缺陷。如果本产品需要担保服务，请将其退还给原经销商，或与当地索尼爱立信客户服务中心联系，以获得更详细信息。

担保责任

在保修期内，如果本“产品”在正常使用和服务情况下由于材料或工艺缺陷而无法使用，索尼爱立信授权的批发商或服务合作伙伴将根据保修单所列条款自行决定进行修理或更换本产品。

条件

- 1 仅当购机者能够同时提供供货商开给原始购机者且具体说明了购机日期和序列号的原始收据以及要修理或更换产品的情况下，担保才生效。如果在最初从供货商处购买本产品后，上述信息被涂抹或更改，索尼爱立信保留拒绝提供担保服务的权利。
- 2 如果索尼爱立信修理或更换了产品，则该修理或更换的产品将在原始担保期的所余时间内或从修理日期算起的九十(90)天内（以较长期限为准）继续享有担保服务。修理或更换可包括使用功能上相同的修理部件。更换的零件或组件归索尼爱立信所有。
- 3 根据产品使用和维护说明，本担保不包括由于正常磨损或误用（包括但不限于非正常及非惯例使用）而造成的产品失效。由于事故、改造或调试、不可抗力或浸液而导致的任何产品故障也不在本担保范围内。
- 4 本担保不包括由于非索尼爱立信授权人员进行的不当修理、安装、改装或维护而导致的产品故障。
- 5 本担保不包括产品的车内安装。
- 6 对本产品任何密封的破坏均将使担保无效。
- 7 除此处印刷的有限担保外，没有其它特别担保，无论是书面的还是口头的。所有隐含担保，包括无限制的隐含担保或出于特殊目的的商业性或适用性，都以本有限担保的持续时间为限。对偶然或继发性造成的任何损失，包括（但不限于）利润损失或商业损失，在法律容许的最大范围内，索尼爱立信或其产品的经销商均不承担任何责任。

某些国家（地区）/省（州）不允许排除或限制偶然或继发性的损坏或对隐含担保期限的限制，因此上述限制或免责条款对您可能不适用。提供的担保不影响消费者根据适用的现行国家法律所享有的法定权利，也不影响其与经销商间有关购销合同方面的权利。

支持的蓝牙功能

本产品支持耳机协议子集和免提式装置协议子集。

繁體中文

簡介 104

首次使用 105

日常使用 106

疑難排解 108

安裝 110

注意事項 112

Declaration of conformity 115

Sony Ericsson HCB-400

本手冊由 Sony Ericsson Mobile Communications AB 印製，本手冊無任何保固。Sony Ericsson Mobile Communications AB 對本手冊因印刷之錯誤、目前資訊之不準確、設備及／或程式之改良所為之修改，恕不另行通知。前述更動將納入本手冊之新版中。

版權所有。

© *Sony Ericsson Mobile Communications AB* , 2005

印刷品編號：LZT 108 8908/1 R1A

某些網路業者可能不支援手冊中的某些服務，**GSM 國際緊急電話號碼 112** 亦包括在內。

對某一服務是否可用若有疑問，請洽詢您的網路業者或服務供應商。

Bluetooth 藍芽文字及標章為 Bluetooth SIG , Inc. 所有，Sony Ericsson 獲授權使用。

簡介

Bluetooth™ 藍芽車用免持 HCB-400，是針對行車中安全且方便的撥接電話而設計。使用車用免持前，請詳閱本手冊安全及有效的使用及保固條款兩節中的說明。



車用免持的用法

引擎啟動後，車用免持即辨識出您的手機且自動連結，車用免持即可撥接電話。您的車用免持可與最多 5 支手機共用。



務請委由經授權的專業人員為您安裝車用免持，請要求您的車輛經銷商推薦安裝技師，參閱第 110 頁的「安裝」。

車用免持適用的手機

您可使用任何具 Bluetooth 藍芽功能的手機，車用免持適用於任何 Sony Ericsson、諾基亞、摩托羅拉及西門子等廠商，具 Bluetooth 藍芽功能的手機。

配件

車用免持支援多種增強手機功能的配件：

- **Advanced Music Mute**（高級靜音）
HCE-16 — 將手機的聲音轉入車內的立體聲喇叭。
- **Gooseneck Microphone**（鵝頸式麥克風）
HCE-14 — 使話筒更貼近您。

車用免持搭配 Sony Ericsson 手機時，還可使用下列配件：





- 配備天線纜線接頭 HCE-12 的的車用機座，（例如供 K700 使用的 HCH-38），以便提供更好的訊號接收能力。
- **Cigarette Lighter Adapter**（點煙器電源整流器）CLA-11 — 為手機充電。

操作指令

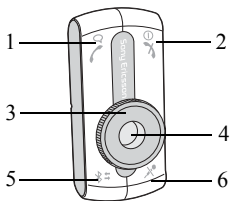
本手冊中的操作指令係以車用免持按鈕及手機按鍵為基礎，例如；您可用  車用免持的按鈕或手機的按鍵接聽來電。

控制面板概覽



- 1  打電話及接電話
- 2  開／關，結束通話及拒接通話
- 3 音量控制旋鈕
- 4 色標，五種色彩各代表一支電話
- 5  選擇手機，將車用免持加入手機，選擇色彩
- 6  將話筒靜音／取消話筒靜音

首次使用

首次使用手機於車用免持前，請先檢查下列事項：



- 車用免持組件已正確安裝且開機。
- 手機的 Bluetooth 藍芽已啟動。
- 車用免持已加入手機的裝置清單。

加入車用免持



車用免持一旦加入手機的裝置清單，引擎發動後手機及車用免持即自動辨認。

您可為使用車用免持的各手機選擇不同的色標，同一色標的手機可用另一支手機取代，無對應手機的色標燈號會緩慢閃爍，已有對應手機的色標燈號會快速閃爍。

將車用免持加入手機



- 1 啟動車用免持。
- 2 按住 ，直到色標開始閃爍。
- 3 重複按 ，選擇色彩。
- 4 按手機使用手冊的說明將手機準備好。免持裝置的密碼為 0000。

調整色標

- 1 按住 ，直到色標開始閃爍。
- 2 重複按 ，選擇色彩。
- 3 轉動音量鈕調整色彩。
- 4 按住 ，儲存色彩。

開啟或關閉

車用免持可藉引擎啟動或  鈕來開啟或關閉，兩者互不影響。

- 通話中引擎停止後，車用免持自動在通話結束後關機。
- 引擎未發動時若以  鈕啟動車用免持，車用免持自動在最後一個動作後一分鐘關機。
- 車用免持以  鈕關機時，進行中的通話會轉回手機。

開啟或關閉

發動引擎或按住 。

日常使用

車用免持加入手機後，只要將車用免持開機並置於手機的有效範圍內，且兩者間無實體障礙物存在，您即可用車用免持的控制面板打電話或接電話。



使用 Bluetooth 藍芽配件時，務請先啟動手機的 Bluetooth 藍芽功能。

選擇手機

一台車用免持可用於最多五台手機，各手機以不同的色彩代表。

車用免持開機後，會自動從上一次用過的手機開始搜尋手機。

手動選擇手機

重複按 ，直到代表您所要手機的色標顯示出來為止。

撥打電話



您可用車用免持的控制面板、語音撥號、或手機按鍵打電話。

語音撥號前，請先啟動語音撥號功能並在手機中錄好語音指令，請參考手機的使用手冊。



用手機打電話。

- 1 使用手機按鍵或通訊錄。
- 2 按 ，結束通話。

用語音撥號打電話

- 1 按 。
- 2 嘟聲後按正常語音撥號方式撥號。
- 3 按  結束通話。

用 鈕重撥

- 1 按住 ，直到聽見嘟聲後即可重撥。
- 2 按  結束通話。

接聽來電

接到來電時，汽車音響即自動靜音，您可用控制面板或自動接聽模式接聽來電。有關自動接聽模式的說明，請參閱手機的使用手冊。



接聽來電

車用免持響鈴時，按 。

拒接來電

車用免持響鈴時，按 。

話筒靜音

- 1 通話中按 ，使話筒靜音後。話筒靜音後您會聽到一響嘟聲。
- 2 再按 ，恢復通話。

調整音量

車用免持擴音器及響鈴音量兩者均可調整，調整到最大或最小音量時您會聽到一響噓聲。

調整擴音器音量

通話中，轉動音量控制鈕即可調整擴音器音量。

調整響鈴音量

手機不在通話中時，轉動音量控制鈕即可調整響鈴音量。

傳送聲音

通話中您可將聲音自手機轉到車用免持，視手機的機型而定。

將聲音轉到車用免持

通話中按車用免持上的 。

有關將聲音自車用免持轉到手機的說明，請參閱手機的使用手冊。

疑難排解

本節說明使用車用免持時可能碰到的某些問題。

無法將車用免持加入手機的裝置清單

手機的 Bluetooth 藍芽功能須先啟動，加入過程中手機應置於車內且車用免持應已開機。手機及車用免持前請保持無實體障礙物存在。

手機及車用免持無法連結

車用免持可能已連結另一台 Bluetooth 藍芽裝置，請手動選擇色標，參閱第 106 頁的「選擇手機」。

手機可能連結到耳機等其他 Bluetooth 藍芽裝置，請斷開另一台 Bluetooth 藍芽裝置的連結。

您可能已新增另一台車用免持裝置到手機的裝置清單，某些手機的裝置清單一次只能有一台車用免持，請參閱手機的使用手冊。

連結中斷

手機及車用免持間的連結中斷時，您會聽到一短聲。請按  再連結看看。



使用耳機及車用免持

有關手機如何與車用免持共用的說明，請參閱手機的使用手冊。

重設車用免持

您可將車用免持的設定還原為出廠預設值。

重設車用免持

- 1 啟動車用免持。
- 2 按住 ，直到色標閃爍且聽到一響長而尖銳的嘟聲。
- 3 按住 ，直到聽見一響長而尖銳的嘟聲。
- 4 車用免持即完成重設。

某些車用免持功能無法使用

無法使用車用免持的某些功能時，請參閱手機使用手冊是否支援該一功能的說明。您亦可洽詢 Sony Ericsson 的服務伙伴。有關支援的進一步資訊，及 Ericsson 和 Sony Ericsson 行動電話的使用手冊，請參閱 www.SonyEricsson.com/support。

安裝

車用免持 HCB-400 包含下列組件：

- 附魔術黏帶的機體 (1.)
- 外接擴音器 (2.)
- 附雙面膠帶的控制面板 (3.)
- 話筒 (4.)
- 纜線 (電源線、啟動感測線、靜音線)
- 使用手冊

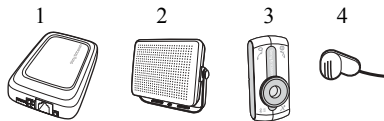



務請將車用免持的各項組件安裝於適當的位置，對配備安全氣囊的車輛，請特別注意不要使車用免持妨礙到安全氣囊的操作。



務請委託合格的技術人員安裝車用免持設備。

安裝車用免持的方式如下

- 1 斷開汽車電瓶線路。
- 2 將車用免持機體置於儀表板下方或其他適當的位置，亦請參閱第 2 頁上的安裝圖例。請將機體的頂部面向駕駛人，機體與駕駛人之間不可有任何金屬物體阻隔。請用套件隨附的魔術黏帶將機體固定好。
▶ 請將紅色及黑色電源線、黃色靜音線和藍色啟動感測線插入車用免持機體。
- 3 將黑色電源線接上電瓶負極接地端 請將附有保險絲的紅色電源線接入汽車電瓶的正極。注意：非 12V 電壓的電力可能損壞車用免持設備。
- 4 將黃色靜音線接上車輛的音響線路，請參閱第 2 頁的安裝圖例 A。
- 5 將藍色啟動感測線接上車輛的啟動線路，請參閱第 2 頁的安裝圖例 B。

- 6 將話筒置於車輛內裝固定的位置，（最好是在車體中間擋風玻璃以上的位置）。話筒應朝向駕駛人，且避開車內擴音器以及車窗和出風口等風速較大的位置。請預留夠長的纜線，以能接上機體為準。將話筒接入機體 。
- 7 擴音器與話筒至少須間隔 50 公分（20 英吋）。請預留夠長的纜線，以能接上機體為準。將外接擴音器接入機體 。
- 8 將控制面板置於汽車儀錶板上適當的位置，以駕駛人能自正常駕駛位置使用控制面板按鍵為準。請預留夠長的纜線，以能接上機體為準。撕掉控制面板上的膠帶，將控制面板置於所選的位置，將控制面板接入機體 。
- 9 接回車輛電瓶。

安裝與車用免持共用的高級音響靜音裝置



高級音響靜音可另外購買。

- 1 斷開汽車電瓶線路。
- 2 請參閱第 3 頁上的安裝圖示，請按步驟 2-4 的說明進行第 110 頁的「安裝車用免持的方式如下」。
- 3 安裝高級音響靜音器後，請將不再需要的黃色靜音線剪斷。請參閱第 3 頁上的安裝圖例 A。
- 4 將藍色啟動感測線接上車輛的啟動線路請參閱第 3 頁上的安裝圖例 B。
- 5 將高級音響靜音器纜線的棕色端接入車內音響的擴音器。
- 6 將高級音響靜音器纜線的黃色及黑色端接入車內音響。
- 7 執行第 110 頁的「安裝車用免持的方式如下」中的步驟 8-9。

注意事項

安全及有效的使用



使用本 Bluetooth 藍芽車用免持前，請先詳閱下列資訊。

未經 Sony Ericsson 明確許可，對此 Bluetooth 藍芽車用免持所為之更改或修改，可能導致使用者不得使用本設備。為符合各國之要求及限制，使用本產品前，請先確定對 Bluetooth 藍芽設備之使用是否有任何例外。

產品的保養

- 請勿將本產品曝置於液體、水氣、或潮濕之處。
- 請勿將本產品置於溫度過高或過低之處。
- 請勿將本產品置於點燃的蠟燭、香菸、或雪茄，或明火附近。
- 請勿掉落、拋擲、或屈折本產品。
- 切勿使用非 Sony Ericsson 或 Ericsson 專供本產品使用之任何其他配件，使用非原廠配件，可能導致功能喪失、產品受損、火災、電擊或人身傷害。因使用非原廠配件導致的產品故障不在保固範圍內。
- 請勿嘗試拆解本產品。本產品不包括消費者可自行拆解或更換之零組件，維修限由 Sony Ericsson 服務夥伴進行。
- 切勿將本產品置於易潮及多塵之處。請用潮濕的軟布清潔本產品。
- 長期不使用本產品時，請將本產品置於乾燥、無塵、且溫度不會過高或過低之處。
- 為避免觸電，清潔本產品前請先將本產品的插頭自電源插座斷開。

安裝

務請委由合格的人員安裝 Bluetooth 藍芽車用免持。請要求您的車輛經銷商推薦專業的安裝技師。務請將 Bluetooth 藍芽車用免持安裝於車輛儀錶板下方。Bluetooth 藍芽車用免持的面板應安裝於車輛儀錶板上，以便於正常駕駛位置使用手機的按鍵。某些車輛廠商可能要求您使用手機外接天線。請按車輛廠商的建議，將包括配件在內的所有 Bluetooth 藍芽車用免持設備，安裝於安全的位置。配備安全氣囊的車輛，請特別注意不要使車用免持妨礙到安全氣囊的操作。Bluetooth 藍芽車用免持設備的設計，係以 12 V 電力系統在車內使用，不同的電壓可能對本設備造成損害。

無線射頻劑量

Bluetooth 藍芽車用免持是一套無線收發器，Bluetooth 藍芽車用免持使用中時，會收發 2400-2500 MHz 頻率的 (RF) 電磁場（微波），與配備 Bluetooth 藍芽設備的行動裝置通訊。無線射頻的發射功率極低僅 0.001 瓦。本 Bluetooth 藍芽車用免持在與 Sony Ericsson 或 Ericsson 行動電話使用時，在設計上符合各國及國際健康組織的 RF 劑量標準及限制。

行車中

務請遵循各地行車中使用行動電話或免持裝置的法規。行車時務必全神貫注。如有必要，請先停靠路邊再撥接電話。RF 射頻能可能影響機動車輛內車用音響及安全裝置等電子系統，行動電話及 Bluetooth 藍芽車用免持是否會影響您愛車的電子設備，請洽您愛車的原廠相關人員。

電子設備

大多數現代的電子設備都有 RF 能的屏障功能。但仍有某些電子設備例外：

未經允許，切勿於醫療設備附近使用 *Bluetooth* 藍芽車用免持。使用心率調整器或助聽器等個人醫療裝置時，請先查閱手機的使用手冊，以獲得進一步的資訊。

老舊電氣及電子設備的報廢處理

產品或其包裝上的右示符號，代表本產品不得視為家庭廢棄物處理。本產品應交由合格的回收中心進行電氣及電子設備的報廢處理。對本產品的正確處置，有助於防止對環境及人體潛在性負面影響的產生。廢棄物回收有助於節省天然資源。有關本產品回收處理的詳細資料，請洽各地的市政機構、家庭廢棄物回收服務中心、或原出售本產品的商店。



爆破區

在爆破區或標示「關閉雙向無線電」的地區，請將電子裝置關機，以免干擾爆破作業的進行。營建人員常用遙控 RF 裝置進行進行爆破作業。

有爆炸危險的環境

身處可能有爆炸危險的環境中時，請關閉您的電子裝置。雖然極為罕見，但電子裝置確有可能產生火花，並在上述環境引發爆炸或火災，導致人身傷害或死亡。有爆炸危險的環境通常，但不一定，會有清楚的標示。

孩童

切勿讓孩童玩弄您的 *Bluetooth* 藍芽車用免持，車用免持的某些小零件可能脫落造成哽噎的危險。

緊急號碼



重要事項！

本 *Bluetooth* 藍芽車用免持及連上免持裝置的電子設備係以無線訊號、無線或有線網路、以及使用者自訂的功能操作，因此無法保證在任何情況下均能正常使用。緊急醫療等關鍵性通訊，切勿單以電子裝置為唯一的通訊工具。請注意，為能接聽或撥打電話，免持及連結於免持的電子裝置，均須先開機且須位於有足夠蜂巢訊號強度的區域。某些手機網路，或某些網路服務及/或手機功能使用中時，均可能無法撥叫緊急電話。詳情請洽各地的服務供應商。

保固條款

以本有限保固為準據，Sony Ericsson Mobile Communications AB (Sony Ericsson)，S-221 88 Lund，保證本產品自消費者原購買日起及其後壹 (1) 年內，無設計、材料及工藝上的瑕疵。產品如需保固服務，請將本產品送交原經銷商，或洽當地的 Sony Ericsson Customer Care Center。

保固範圍

保固期內，本產品如因設計、材料及工藝上的瑕疵，無法在正常使用和服務情況下操作時，Sony Ericsson 授權配銷或服務夥伴，有權按本保固書之條款及條件修理或更換本產品。

條款

- 1 只有在出示 Sony Ericsson 授權經銷商簽發給原購買者，附本產品購買日期及序號*之原始購買憑證，連同需修理或更換的產品，方予以保固。自經銷商購得本產品後，上述文件資料如已遭撤銷或修改，Sony Ericsson 保留拒絕保固的權利。
- 2 Sony Ericsson 對於修理或更換過的产品仍提供有限的保固，保固限期為原保固期的剩餘期間或自修復後之九十 (90) 天兩者中之較長者。修理或更換可能使用具同等功能之二手零組件，被更換的零組件產權歸 Sony Ericsson 所有。
- 3 因任何正常的磨損及誤用，包括但不限於不合一般及慣常方式的使用，以及不符 Sony Ericsson 對本產品之使用和維護要求的使用，所導致的產品故障不在保固範圍之列。因意外事故、軟體或硬體的修改或調整、不可抗力、或因接觸液體造成損壞，所導致的產品故障亦不在保固範圍之列。
- 4 由於安裝、改裝、或由非 Sony Ericsson 授權之工作人員所為之不當的維修、修改、或服務，所導致的產品故障不在保固範圍之列。
- 5 本保固不涵蓋本產品的車內安裝作業。
- 6 擅改本產品上任何封條將導致保固失效。

- 7 除本有限保固書外，本產品無任何其他書面或口頭的保固。所有衍生性保固，包括本產品針對特殊目的之可售性或適合性之無限的衍生性保固，均以本有限保固之效期為期。不論在任何情況下，Sony Ericsson 及其授權者均不對任何隨帶發生或間接導致之任何性質之損害，包括但不限於法律許可因利潤或商務損失可為之全額索賠請求，負任何責任。

某些國家／州省禁止對於隨帶或間接損失的排除或限制，或禁止對衍生性保固期限的限制，前述限制或排除可能對您不適用。本保固不影響消費者在現行適用法規下應有的權益，也不影響買賣合約中所賦予消費者對賣方的權益。

支援的 Bluetooth 藍芽功能

本產品支援耳機及免持模式。

FCC Statement

This device complies with Part 15 of the FCC rules. Operation is subject to the following two conditions:

- (1) This device may not cause harmful interference, and
- (2) This device must accept any interference received, including interference that may cause undesired operation.

Declaration of conformity

We, **Sony Ericsson Mobile Communications AB** of
Nya Vattentorget
221 88 Lund, Sweden

declare under our sole responsibility that our product

Sony Ericsson type DEA-0002003

to which this declaration relates is in conformity with the appropriate standards EN 300 328, EN 301 489-17, EN 301 489-7 and EN 60 950, following the provisions of Radio Equipment and Telecommunication Equipment directive **1999/5/EC** with requirements covering EMC directive **89/336/EEC** and Low Voltage directive **73/23/EEC**.

Lund, June 2006



CE 0682

Ulf Persson, Head of Product Business Unit Accessories

We fulfill the R&TTE Directive.

Die Anforderungen der Richtlinie für Funk- und Fernmeldegeräte werden erfüllt.

Nous nous conformons à la Directive R&TTE.

Cumplimos con la directiva R&TTE.

Il prodotto soddisfa i requisiti della Direttiva R&TTE.

Atendemos aos requisitos da Diretriz R&TTE.

我们符合 R&TTE 指令。

本公司符合 R&TTE Directive 中的規定。

Free Manuals Download Website

<http://myh66.com>

<http://usermanuals.us>

<http://www.somanuals.com>

<http://www.4manuals.cc>

<http://www.manual-lib.com>

<http://www.404manual.com>

<http://www.luxmanual.com>

<http://aubethermostatmanual.com>

Golf course search by state

<http://golfingnear.com>

Email search by domain

<http://emailbydomain.com>

Auto manuals search

<http://auto.somanuals.com>

TV manuals search

<http://tv.somanuals.com>