



# Bluetooth™ Music Receiver MBR-100

English  
Español  
Deutsch  
Français

**Sony Ericsson**

Download from [www.Somanuals.com](http://www.Somanuals.com). All Manuals Search And Download

This is the Internet version of the User's guide. © Print only for private use.

# Bluetooth™ Music Receiver MBR-100



User Guide

Guía del usuario

Bedienungsanleitung

Guide de l'utilisateur

## Sony Ericsson MBR-100

This manual is published by Sony Ericsson Mobile Communications AB, without any warranty. Improvements and changes to this manual necessitated by typographical errors, inaccuracies of current information, or improvements to programs and/or equipment, may be made by Sony Ericsson Mobile Communications AB at any time and without notice. Such changes will, however, be incorporated into new editions of this manual. All rights reserved.

©Sony Ericsson Mobile Communications AB, 2007

Publication number: LZT 108 9089/3 R2A

Some of the services in this manual are not supported by all networks. This also applies to the GSM International Emergency Number 112. Contact your network operator or service provider if you are in doubt whether you can use a particular service or not.

Bluetooth is a trademark or registered trademark of Bluetooth SIG Inc.



This product is leadfree and halogenfree.

**Bluetooth™ Music Receiver MBR-100**

With the Bluetooth™ Music Receiver MBR-100 you can enjoy wireless stereo audio from a phone or other device to your own home stereo equipment. Your phone or other device should support the following Bluetooth profiles:

- Bluetooth Advanced Audio Distribution.
- Bluetooth Audio/Video Remote Control.

**Receptor de música Bluetooth™ MBR-100**

Con el Receptor de música Bluetooth™ MBR-100 podrá transmitir música de forma inalámbrica desde un teléfono u otro dispositivo para poder oírla en su equipo de sonido estéreo. El teléfono o el dispositivo deben admitir los siguientes perfiles Bluetooth:

- Distribución de audio avanzada Bluetooth.
- Control remoto de audio/vídeo Bluetooth.

**Bluetooth™-Receiver MBR-100**

Mit dem Bluetooth™-Receiver MBR-100 können Sie Musikdateien aus dem Telefon oder einem anderen Gerät in Stereoqualität auf Ihrer Musikanlage abspielen. Das Telefon bzw. das andere Gerät sollte folgende Bluetooth Profile unterstützen:

- Bluetooth Advanced Audio Distribution
- Bluetooth Audio/Video Remote Control

Avec le Récepteur audio Bluetooth™ MBR-100, vous pouvez écouter sur votre chaîne haute-fidélité le son stéréo sans fil provenant d'un téléphone ou d'un autre périphérique. Votre téléphone ou l'autre périphérique doit prendre en charge les profils Bluetooth suivants :

- Bluetooth Advanced Audio Distribution.
- Bluetooth Audio/Video Remote Control.

## Descripción general

## Übersicht

## Présentation

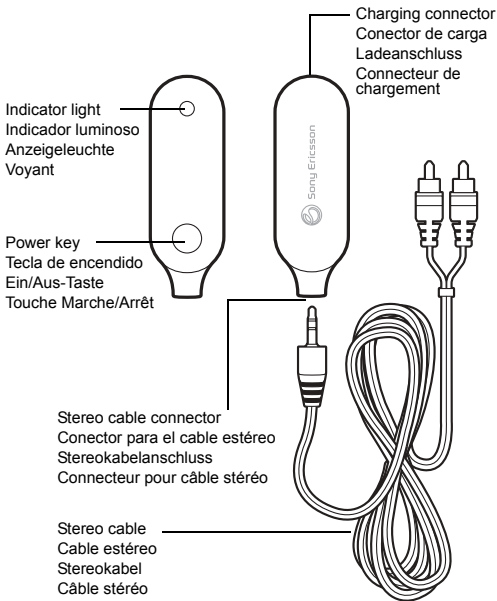



Press and release  
Pulsar y soltar  
Drücken und loslassen  
Appuyer et relâcher



Press and hold  
Mantener pulsado  
Drücken und halten  
Maintenir enfoncé



Steady red light  
Luz roja fija  
Rotes Dauerlicht  
Rouge continu



Steady green light  
Luz verde fija  
Grünes Dauerlicht  
Vert continu



Red flash  
Luz roja intermitente  
Rotes Blinklicht  
Clignotement rouge



Green flash  
Luz verde intermitente  
Grünes Blinklicht  
Clignotement vert

Charging  
Cargar  
Laden  
Chargement

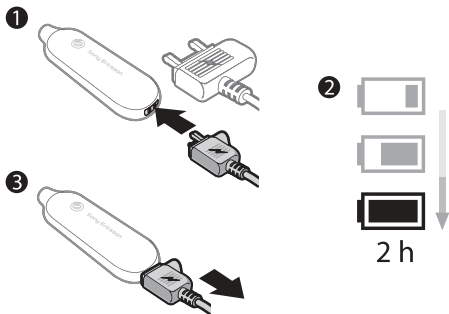

**First time use:** Charge approximately 8 hours.

**Primera utilización:** realice una carga de aproximadamente 8 horas.

**Erstbenutzung:** Laden Sie das Gerät ca. 8 Stunden.

**Première utilisation :** Chargez pendant 8 heures environ.



Charging  
Carga en curso  
Laden  
Chargement



Fully charged  
Completamente  
cargado  
Vollständig geladen  
Charge complète



Battery needs charging  
Debe cargar la batería  
Akku muss geladen werden  
La batterie doit être rechargée

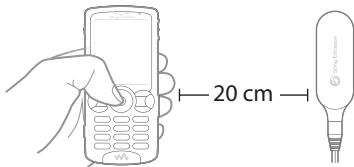

Before you can use your Bluetooth music receiver with your phone it has to be added once to your phone. Follow the instructions from the phone User guide on how to turn on Bluetooth in your phone.

1. Turn on Bluetooth in your phone.
2. Turn on Bluetooth visibility in your phone. This makes your phone visible to other Bluetooth devices.
3. Prepare the music receiver according to page 12.
4. Prepare your phone according to the phone User guide on how to add a Bluetooth device. Enter the music receiver passcode (0000).

After you have added the music receiver to your phone, it will automatically connect to your phone as soon as it is turned on and within range.



Para poder utilizar el receptor de música Bluetooth con el teléfono, debe añadirlo a éste. Siga las instrucciones de la Guía del usuario sobre cómo activar Bluetooth en el teléfono.

1. Active Bluetooth en el teléfono.
2. Active la visibilidad Bluetooth en el teléfono. Esto hará que otros dispositivos Bluetooth puedan ver su teléfono.
3. Prepare el receptor de música tal y como se describe en la página 12.
4. Prepare el teléfono siguiendo las instrucciones de la Guía del usuario del teléfono sobre cómo añadir dispositivos Bluetooth. Introduzca el código maestro del receptor de música (0000).

Después de añadir el receptor de música al teléfono, bastará con que lo encienda y esté en el área de alcance para que se conecte automáticamente al teléfono.

Bevor Sie den Bluetooth-Receiver mit dem Telefon benutzen können, muss er mit dem Telefon gekoppelt werden. Führen Sie die in der Telefon-Bedienungsanleitung angegebenen Schritte zum Aktivieren von Bluetooth aus.

1. Aktivieren Sie Bluetooth im Telefon.
2. Aktivieren Sie die Bluetooth Sichtbarkeit des Telefons. Dadurch wird das Telefon für andere Bluetooth Geräte sichtbar.

3. Bereiten Sie den Receiver vor (siehe Seite 12). 10

4. Bereiten Sie das Telefon mit den in der zugehörigen Bedienungsanleitung angegebenen Schritten auf das Koppeln eines Bluetooth-Geräts vor. Geben Sie die Kennung des Receivers ein (0000).

Nachdem der Receiver mit dem Telefon gekoppelt wurde, stellt er automatisch die Verbindung zum Telefon her, wenn er eingeschaltet ist und in Reichweite gelangt.

Avant d'utiliser votre récepteur audio Bluetooth avec votre téléphone, vous devez l'ajouter à celui-ci. Suivez les instructions du Guide de l'utilisateur du téléphone pour activer Bluetooth sur votre téléphone.

1. Activez Bluetooth sur votre téléphone.
2. Activez la visibilité Bluetooth sur votre téléphone. Votre téléphone est alors visible par les autres périphériques Bluetooth.
3. Préparez le récepteur audio de la manière indiquée à la page 12.
4. Préparez votre téléphone conformément aux instructions de son Guide de l'utilisateur relatives à l'ajout d'un périphérique Bluetooth. Entrez le code d'accès du récepteur audio (0000).

Une fois que vous avez ajouté le récepteur audio 11  
à votre téléphone, il s'y connecte automatiquement  
dès sa mise sous tension pour autant qu'il soit à portée  
de celui-ci.



The music receiver flashes green when successfully added.

Cuando el receptor de música se añade correctamente,  
parpadea la luz verde.

Der Receiver gibt einen Signalton aus und blinkt grün,  
sobald er gekoppelt wurde.

Le récepteur audio clignote en vert lorsqu'il a été

correctement ajouté.

## Preparing the music receiver

### Preparar el receptor de música

### Receiver vorbereiten

### Préparation du récepteur audio

Make sure the music receiver is turned off (see p.16).

Asegúrese de que el receptor de música está encendido (véase la página 16).

Der Receiver muss ausgeschaltet sein (16).

Assurez-vous que le récepteur audio est hors tension (voir p.16).

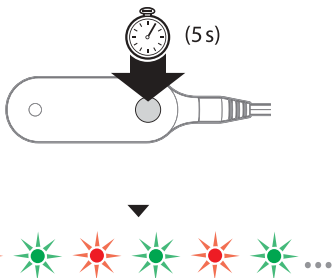

Make sure the indicator light flashes red/green.

Asegúrese de que el indicador luminoso parpadea en rojo/verde.

Die Anzeigeleuchte muss rot/grün blinken.

Vérifiez si le voyant clignote en rouge/vert.

**Range****Alcance****Reichweite****Portée**

**Note:** *Objects, walls and a greater distance than 5 metres can affect the sound.*

**Nota:** *Los objetos, las paredes y las distancias superiores a 5 m pueden afectar a la calidad del sonido.*

**Hinweis:** *Objekte, Wände und Entfernungen über 5 m können die Klangqualität beeinträchtigen.*

**Remarque :** *Le son peut être affecté par une distance supérieure à 5 mètres, ou encore par la présence d'objets ou de murs.*

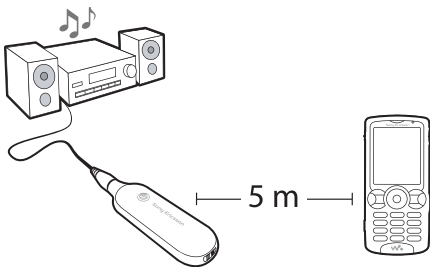

Conectar el receptor de música al equipo de sonido

Verbindung zur Musikanlage herstellen

Connexion à l'équipement audio

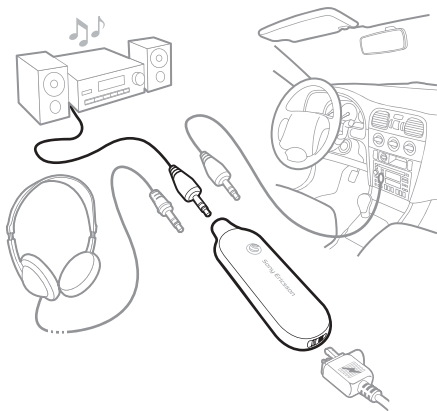

**Turning the music receiver on**  
**Encender el receptor de música**  
**Receiver einschalten**  
**Mise sous tension du récepteur audio**

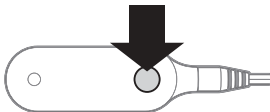

Indicator light when the music receiver is on.

Indicador luminoso cuando el receptor de música está encendido.

Anzeigeleuchte bei eingeschaltetem Receiver.

Le voyant s'allume lorsque le récepteur audio est sous tension.

**Turning the music receiver off**

**Apagar el receptor de música**

**Receiver ausschalten**

**Mise hors tension du récepteur audio**

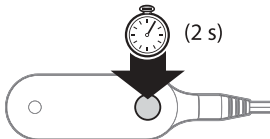

The indicator light is turned off.

El indicador luminoso está apagado.

Die Anzeigeleuchte wird ausgeschaltet.

Le voyant s'éteint.



Start the media player in your phone to listen to music.  
If needed, follow the instructions from the phone  
User guide to select the music receiver.

Inicie el reproductor de medios del teléfono para escuchar música. Seleccione el receptor de música, siguiendo las instrucciones de la Guía del usuario del teléfono si fuera necesario.

Starten Sie den Player im Telefon, um Musik zu hören. Beachten Sie bei Bedarf die Bedienungsanleitung zum Telefon, um den Receiver auszuwählen.

Démarrez le lecteur média de votre téléphone pour écouter de la musique. Si nécessaire, suivez les instructions du Guide de l'utilisateur du téléphone pour savoir comment sélectionner le récepteur audio.

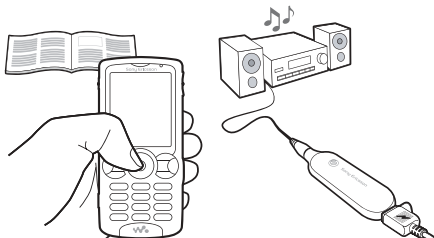

## Reconnecting (listening to music)

18

**Volver a conectar el receptor de música  
(escuchar música)**

**Verbindung wiederherstellen (Musik hören)**

**Reconnexion (écoute de la musique)**

Press to reconnect if no sound is received.

Si el equipo no recibe ningún sonido, pulse para volver a conectar el receptor de música.

Drücken, um die Verbindung wiederherzustellen, wenn keine Sounddaten empfangen werden.

Appuyez sur cette touche pour reconnecter si vous ne recevez aucun son.

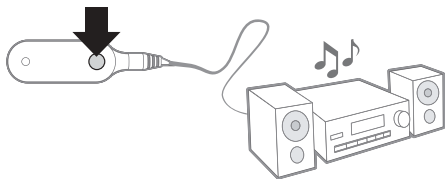

## **Making or receiving calls**

19

### **Realizar o recibir llamadas**

### **Anrufe tätigen oder annehmen**

### **Emission ou réception d'appels**

Use your phone or a headset for call functions.

Utilice el teléfono o un auricular para utilizar las funciones telefónicas.

Verwenden Sie Telefon oder Headset zum Telefonieren.

Utilisez votre téléphone ou une oreillette pour les fonctions d'appel.

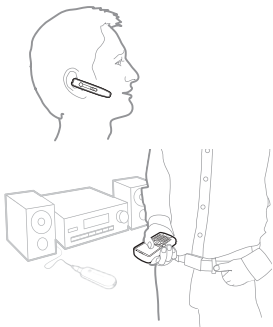

When you make a call or receive a call, the music automatically pauses.

La música se detendrá automáticamente cuando realice o reciba una llamada.

Wenn Sie einen Anruf tätigen oder annehmen, wird die Musikwiedergabe automatisch unterbrochen.

Lorsque vous émettez ou recevez un appel, la musique s'interrompt

## Adjusting volume

## Ajustar el volumen

## Lautstärke einstellen

## Réglage du volume

Adjust the volume on your music equipment, or follow the instructions from the phone User guide to adjust the volume with your phone.

**Note:** *Your phone or device must support the Bluetooth Audio/Video Remote Control profile.*

Ajuste el volumen en el equipo de sonido, o siga las instrucciones de la Guía del usuario del teléfono para hacerlo desde éste.

**Nota:** *El teléfono o el dispositivo deben ser compatibles con el perfil de control remoto de audio/vídeo Bluetooth.*

Stellen Sie die Lautstärke an der Musikanlage oder unter Beachtung der zugehörigen Bedienungsanleitung mit dem Telefon ein.

**Hinweis:** *Das Telefon oder Gerät muss das Profil Bluetooth Audio/Video Remote Control unterstützen.*

Réglez le volume au niveau de votre chaîne ou suivez les instructions du Guide de l'utilisateur du téléphone pour régler le volume à l'aide de celui-ci.

**Remarque :** *Votre téléphone ou le périphérique doit prendre en charge le profil Bluetooth Audio/Video Remote Control.*

Make sure you have prepared the music receiver according to page 12.

Asegúrese de que ha preparado el receptor de música tal y como se indica en la página 12.

Stellen Sie sicher, dass der Receiver vorbereitet wurde (siehe Seite 12).

Vérifiez si vous avez bien préparé le récepteur audio de la manière indiquée à la page 12.

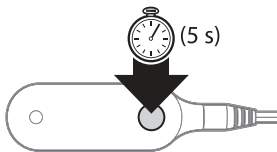

**No connection between music receiver and phone**

Make sure the music receiver is charged and within range of your phone. Check or redo the Bluetooth settings in the phone. Try to pair the music receiver again (see page 8).

For more information on Bluetooth and pairing, go to [www.sonyericsson.com/learnabout](http://www.sonyericsson.com/learnabout).

**The music receiver is automatically switched off**

- The battery is too low. The indicator light on the music receiver flashes red and you hear a low beep.
- The music receiver switches off if you do not add it to your phone within 10 minutes.

**The music receiver does not connect to my music source**

Make sure your device is available, and supports Bluetooth Advanced Audio Distribution profile.

**The sound is interrupted**

Make sure the music receiver is charged and within range of your phone. Try to reconnect to the phone (see page 18).

Make sure your device supports Bluetooth Audio/Video Remote Control profile.

**Unexpected behaviour**

Reset the music receiver (see page 22).

**Battery capacity**

A battery that has been infrequently used, or a new one, could have reduced capacity. You may need to recharge it a number of times.

**No hay conexión entre el receptor de música y el teléfono**

Asegúrese de que el receptor de música esté cargado y dentro del alcance del teléfono. Compruebe los ajustes de Bluetooth o vuelva a configurarlos en el teléfono. Intente volver a asociar el receptor de música (véase la página 8).

Para obtener más información sobre Bluetooth y asociación, vaya a [www.sonyericsson.com/learnabout](http://www.sonyericsson.com/learnabout).

**El receptor de música se apaga automáticamente**

- La batería tiene poca carga. El indicador luminoso del receptor de música parpadea en rojo y se oye un ligero pitido.
- El receptor de música se apaga si no lo añade al teléfono al cabo de 10 minutos.



## **El receptor de música no conecta con la fuente de música**

25

Compruebe que el dispositivo esté disponible y que admita el perfil Bluetooth de distribución de audio avanzada.

## **El sonido se interrumpe**

Asegúrese de que el receptor de música esté cargado y dentro del alcance del teléfono. Intente volver a conectar con el teléfono (véase la página 18).

## **Las funciones de control remoto no funcionan**

Asegúrese de que el dispositivo admita el perfil Bluetooth de control remoto de audio/vídeo.

## **Comportamiento imprevisto**

Reinicie el receptor de música (véase la página 22).

## **Capacidad de la batería**

Una batería que no se ha utilizado con frecuencia o una batería nueva pueden tener reducida la capacidad. Es posible que deba recargarla varias veces.

## **Keine Verbindung zwischen Receiver und Telefon**

Stellen Sie sicher, dass der Receiver geladen ist und sich in Reichweite des Telefons befindet. Überprüfen oder korrigieren Sie die Bluetooth Einstellungen im Telefon. Wiederholen Sie das Koppeln des Receivers (siehe Seite 8).

Weitere Informationen zu Bluetooth und zum Koppeln finden Sie unter [www.sonyericsson.com/learnabout](http://www.sonyericsson.com/learnabout).

### **Der Receiver wird automatisch ausgeschaltet**

- Der Akku ist nicht mehr ausreichend geladen. Die Anzeigeleuchte am Receiver blinkt rot und Sie hören einen tiefen Signalton.
- Der Receiver schaltet sich aus, wenn Sie ihn nicht innerhalb von 10 Minuten mit dem Telefon koppeln.

### **Der Receiver stellt keine Verbindung zu meiner Musikquelle her**

Überprüfen Sie, ob das Gerät verfügbar ist und ob es das Profil Bluetooth Advanced Audio Distribution unterstützt.

### **Soundwiedergabe wird unterbrochen.**

Stellen Sie sicher, dass der Receiver geladen ist und sich in Reichweite des Telefons befindet. Stellen Sie die Verbindung zum Telefon wieder her (siehe Seite 18).

### **Fernbedienungsfunktionen arbeiten nicht**

Das Gerät muss das Profil Bluetooth Audio/Video Remote Control unterstützen.

### **Unerwartetes Verhalten**

Setzen Sie den Receiver zurück (siehe Seite 22).

Ein nur wenig benutzter Akku oder ein neuer Akku kann eine geringe Kapazität aufweisen. Er muss dann mehrmals geladen werden.

**Absence de connexion entre le récepteur audio et le téléphone**

Assurez-vous que le récepteur audio est chargé et se trouve à portée de votre téléphone. Vérifiez ou réglez de nouveau les paramètres Bluetooth du téléphone. Essayez de nouveau de jumeler le récepteur audio (voir page 8).

Pour plus d'informations sur Bluetooth et le jumelage, visitez [www.sonyericsson.com/learnabout](http://www.sonyericsson.com/learnabout).

**Le récepteur audio s'éteint automatiquement**

- La batterie est trop faible. Le voyant du récepteur audio clignote en rouge et vous entendez un faible bip.
- Le récepteur audio s'éteint si vous ne l'ajoutez pas à votre téléphone dans les 10 minutes.

**Le récepteur audio ne se connecte pas à la source musicale**

Assurez-vous que votre périphérique est disponible et qu'il prend en charge le profil Bluetooth Advanced Audio Distribution.

**Le son est interrompu**

Assurez-vous que le récepteur audio est chargé et se trouve à portée de votre téléphone. Essayez de le reconnecter au téléphone (voir page 18).

**Les fonctions de télécommande ne réagissent pas**

Assurez-vous que votre périphérique prend en charge le profil Bluetooth Audio/Video Remote Control.

**Comportement inattendu**

Réinitialisez le récepteur audio (voir page 22).

**Capacité de la batterie**

Une batterie neuve ou qui n'a pas été utilisée régulièrement peut présenter une capacité réduite. Il se peut que vous deviez la recharger plusieurs fois.

# Declaration of conformity

We, **Sony Ericsson Mobile Communications AB** of  
**Nya Vattentorget**

**SE-221 88 Lund, Sweden**

declare under our sole responsibility that our product

**Sony Ericsson type DGA-0002002**

and in combination with our accessories, to which this declaration relates is in conformity with the appropriate standards EN 300 328, EN 301 489-17 and EN 60950 following the provisions of Radio Equipment and Telecommunication Terminal Equipment directive **1999/5/EC** with requirements covering EMC directive **89/336/EEC** and Low Voltage directive **73/23/EEC**.

Lund, February 2007

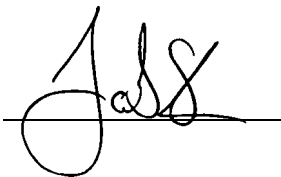

**CE 0682**

Jacob Sten, Head of Product Business Unit Accessories

We fulfill the R&TTE Directive.

Cumplimos con la directiva R&TTE.

Die Anforderungen der Richtlinie für Funk- und Fernmeldegeräte werden erfüllt.

Nous nous conformons à la Directive R&TTE.

load from [www.Somanuals.com](http://www.Somanuals.com). All Manuals Search And Down

[www.sonyericsson.com](http://www.sonyericsson.com)



**Sony Ericsson**

**Sony Ericsson Mobile Communications AB**  
**SE-221 88 Lund, Sweden**

LZT 108 9089/3 R2A

Printed in XXXX  
Download from [www.Somanuals.com](http://www.Somanuals.com). All Manuals Search And Download

This is the Internet version of the User's guide. © Print only for private use.

## Free Manuals Download Website

<http://myh66.com>

<http://usermanuals.us>

<http://www.somanuals.com>

<http://www.4manuals.cc>

<http://www.manual-lib.com>

<http://www.404manual.com>

<http://www.luxmanual.com>

<http://aubethermostatmanual.com>

Golf course search by state

<http://golfingnear.com>

Email search by domain

<http://emailbydomain.com>

Auto manuals search

<http://auto.somanuals.com>

TV manuals search

<http://tv.somanuals.com>