

SONY®

4-140-464-11(1)

Active Speaker System

Operating Instructions _____ US

Manual de instrucciones _____ ES

Mode d'emploi _____ FR

SRS-DB500

©2009 Sony Corporation

Download from [Www.Somanuals.com](http://www.Somanuals.com). All Manuals Search And Download.

Owner's Record

The model and serial numbers are located on the rear of the unit. Record these numbers in the space provided below. Refer to them whenever you call upon your Sony dealer regarding this product.

Model No. _____ Serial No. _____

WARNING

To reduce the risk of fire or electric shock, do not expose this apparatus to rain or moisture.

To reduce the risk of electrical shock, do not open the cabinet. Refer servicing to qualified personnel only.

Do not install the appliance in a confined space, such as a bookcase or built-in cabinet.

To reduce the risk of fire, do not cover the ventilation opening of the apparatus with newspapers, tablecloths, curtains, etc.

Do not place the naked flame sources such as lighted candles on the apparatus.

To reduce the risk of fire or electric shock, do not expose this apparatus to dripping or splashing, and do not place objects filled with liquids, such as vases, on the apparatus.

As the main plug is used to disconnect the system from the mains, connect the system to an easily accessible AC outlet. Should you notice an abnormality in the system, disconnect the main plug from the AC outlet immediately.

The system is not disconnected from the mains as long as it is connected to the AC outlet, even if the system itself has been turned off.

Excessive sound pressure from earphones and headphones can cause hearing loss.

Do not expose batteries or apparatus with battery-installed to excessive heat such as sunshine, fire or the like.

For customer in the United States



This symbol is intended to alert the user to the presence of uninsulated "dangerous voltage" within the product's enclosure that may be of sufficient magnitude to constitute a risk of electric shock to persons.



This symbol is intended to alert the user to the presence of important operating and maintenance (servicing) instructions in the literature accompanying the appliance.

Important Safety Instructions

- 1) Read these instructions.
- 2) Keep these instructions.
- 3) Heed all warnings.
- 4) Follow all instructions.
- 5) Do not use this apparatus near water.
- 6) Clean only with dry cloth.
- 7) Do not block any ventilation openings. Install in accordance with the manufacturer's instructions.
- 8) Do not install near any heat sources such as radiators, heat registers, stoves, or other apparatus (including amplifiers) that produce heat.
- 9) Do not defeat the safety purpose of the polarized or grounding-type plug. A polarized plug has two blades with one wider than the other. A grounding type plug has two blades and a third grounding prong. The wide blade or the third prong are provided for your safety. If the provided plug does not fit into your outlet, consult an electrician for replacement of the obsolete outlet.

- 10) Protect the power cord from being walked on or pinched particularly at plugs, convenience receptacles, and the point where they exit from the apparatus.
- 11) Only use attachments/accessories specified by the manufacturer.
- 12) Use only with the cart, stand, tripod, bracket, or table specified by the manufacturer, or sold with the apparatus. When a cart is used, use caution when moving the cart/apparatus combination to avoid injury from tip-over.



- 13) Unplug this apparatus during lightning storms or when unused for long periods of time.
- 14) Refer all servicing to qualified service personnel. Servicing is required when the apparatus has been damaged in any way, such as power-supply cord or plug is damaged, liquid has been spilled or objects have fallen into the apparatus, the apparatus has been exposed to rain or moisture, does not operate normally, or has been dropped.

The following FCC statement applies only to the version of this model manufactured for sale in the U.S.A. Other versions may not comply with FCC technical regulations.

NOTE:

This equipment has been tested and found to comply with the limits for a Class B digital device, pursuant to Part 15 of the FCC Rules. These limits are designed to provide reasonable protection against harmful interference in a residential installation. This equipment generates, uses, and can radiate radio frequency energy and, if not installed and used in accordance with the instructions, may cause harmful interference to radio communications. However, there is no guarantee that interference will not occur in a particular installation. If this equipment does cause harmful interference to radio or television reception, which can be determined by turning the equipment off and on, the user is encouraged to try to correct the interference by one or more of the following measures:

- Reorient or relocate the receiving antenna.
- Increase the separation between the equipment and receiver.
- Connect the equipment into an outlet on a circuit different from that to which the receiver is connected.
- Consult the dealer or an experienced radio/TV technician for help.

CAUTION

You are cautioned that any changes or modifications not expressly approved in this manual could void your authority to operate this equipment.

For customers in Australia



**Disposal of Old
Electrical &
Electronic
Equipment
(Applicable in the
European Union
and other
European
countries with
separate
collection
systems)**

Table of Contents

Unpacking	6
Guide to parts and controls	7

Getting Started

Hooking up the system.....	9
Positioning the speakers.....	12

Basic Operations

Listening to the sound.....	13
Adjusting the sound	14
Changing the display.....	15

Additional Information

Troubleshooting	16
Precautions	17
Specifications	18

Unpacking

Check that you have the following items:

- Subwoofer (1)
- Remote Commander (1)
- Audio cord (1)
- Operating Instructions (1)

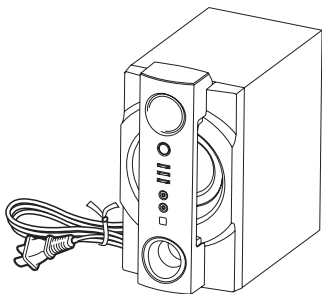

- Satellite speakers (2)

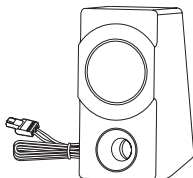

Guide to parts and controls

Subwoofer

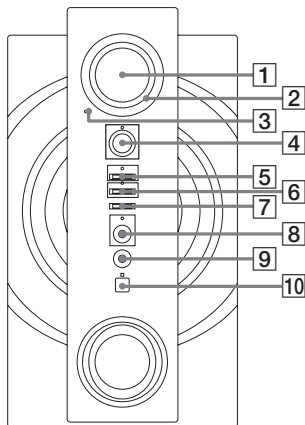

- 1 JOG**
Turn to adjust the volume, bass and treble level.
- 2 Illuminator**
Lights up when the system is turned on.
- 3 MUTING indicator**
Lights up when the muting function is activated.
- 4 I/O (on/standby) button**
(pages 10, 13, 16, 17)
Press to turn the system on or off. The I/O indicator lights up when the system is turned off.
- 5 TREBLE button**
Press to enter or exit from the treble level setting mode.
TREBLE indicator
Flashes during treble level setting mode.
Lights up when the treble level setting is done by remote.
- 6 BASS button**
Press to enter or exit from the bass level setting mode.
BASS indicator
Flashes during bass level setting mode.
Lights up when the bass level setting is done by remote.
- 7 INPUT button**
Press to select the input source.
- 8 INPUT 2 jack (pages 11, 13, 18)**
Connect to headphones jack of a portable audio device, etc.
INPUT 2 indicator
Lights up when INPUT 2 source is selected.
- 9 (H) (headphones) jack (pages 13, 18)**
Connect the headphones.
- 10 Remote sensor**
Receives signals from remote.

Continued ➤

Remote RM-AS31

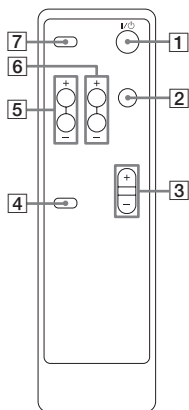

1 I/⏻ (on/standby)

Press to turn the system on or off.

2 DISPLAY

Press to change the illuminator pattern around JOG.

3 VOLUME +/-*

Press to adjust the volume.

* The VOLUME + button has a tactile dot.

Use the tactile dot as a reference when operating the system.

4 MUTING

Press to turn off the sound.

Press the button again to restore the sound.

5 BASS +/-

Press to change the bass level.

6 TREBLE +/-

Press to change the treble level.

7 INPUT

Press to select the input source.

Getting Started

Hooking up the system

Subwoofer

– Rear panel

– Front panel

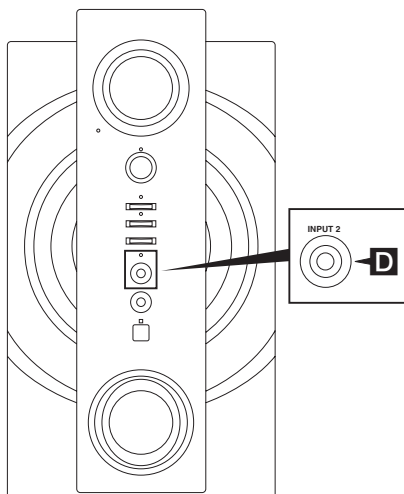
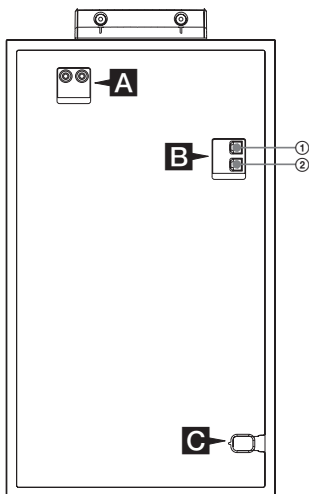

- ① To satellite speaker (left)
- ② To satellite speaker (right)

Continued 

9 US

A INPUT 1 L/R jacks

Use an audio cord (supplied) to connect INPUT 1 jack to LINE OUT or headphones jack of portable audio device, computer, etc.

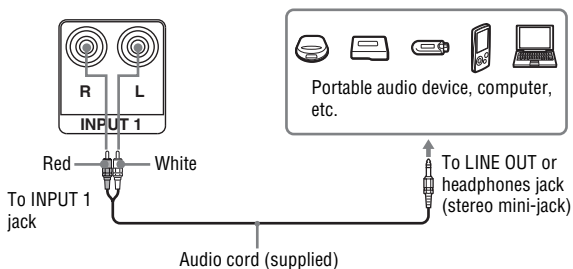

B Satellite speakers

Be sure to insert the connector straight into the terminals.

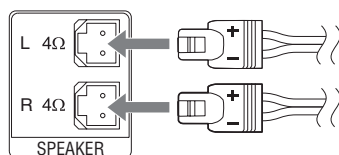

C Power

Connect the power cord to a wall outlet after you have make all connections. The **I/⏻** indicator is turned on. When you press **I/⏻**, the system turns on and the **I/⏻** indicator is turned off.

D INPUT 2 jack

Use a connecting cord (not supplied) to connect INPUT 2 jack to LINE OUT or headphones jack of portable audio device, etc.

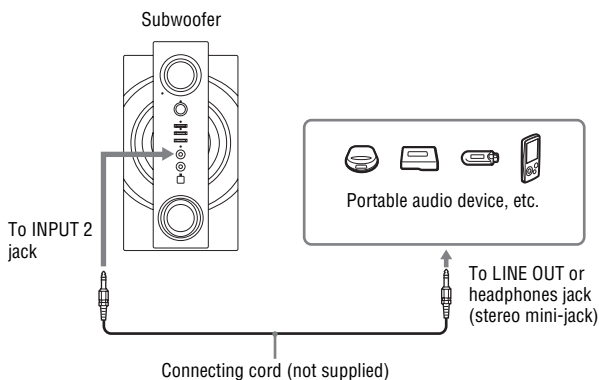

Note

When the system is connected to the monaural jack of the source device, the sound may not come through the right satellite speaker. In such a case, use the optional plug adaptor PC-236MS or PC-234S.

Using the remote

Slide and remove the battery compartment lid, and insert the two R03 (size AAA) (not supplied) batteries, \ominus side first, matching the polarities shown below.

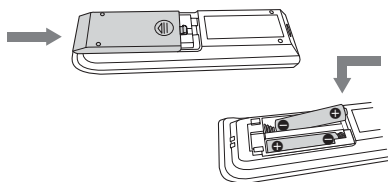

Notes

- If you do not use the remote for a long period of time, remove the batteries to avoid possible damage from battery leakage and corrosion.
- When the remote no longer operates the system, replace both batteries with new ones.
- Batteries installed devices shall not be exposed to excessive heat such as sunshine, fire or the like.

Positioning the speakers

You can place your speakers as shown below.

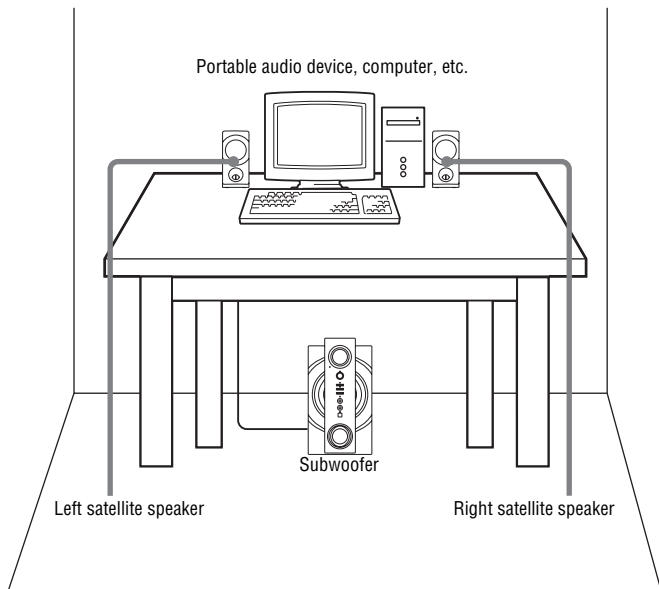

Basic Operations

Listening to the sound

1 Press I/⏻ to turn on the system.

The I/⏻ indicator lights off when the system is turned on.

2 Press INPUT repeatedly.

Each press changes as follows:

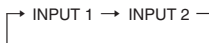

Notes

- Select INPUT 1 to listen to device connected to INPUT 1 jack.
- Select INPUT 2 to listen to device connected to INPUT 2 jack.

3 Start playing on the connected device.

4 Turn JOG (or press VOLUME +/- on the remote) to adjust the volume.

Tips

- Depending on the connected device, it may be necessary to adjust the volume on the connected device as well.
- The volume level on the system may vary depending on the connected device.

5 Press I/⏻ to turn off the system after use.

The I/⏻ indicator lights up when the system is turned off.

Using the headphones/earphones

Connect the headphones/earphones to the Ⓛ (headphones) jack on the subwoofer.

Notes

- If the connected device has a BASS BOOST function, set it to off as it may cause audible distortion.
- If connecting the speaker to a device with a built-in radio or tuner, radio reception may not occur or sensitivity may be reduced significantly.

To activate the muting function

Press MUTING on the remote.

The muting function will be canceled when you do the following.

- Press MUTING again.
- Turn JOG to increase the volume. Press the VOLUME + on the remote.
- Turn off the system.

Adjusting the sound

Adding a sound effect

— BASS

1 Press **BASS** to enter bass level setting mode.

2 Turn **JOG** to adjust the bass effect.

You can adjust from -8 dB to $+8$ dB in 2 dB step.

Turn **JOG** clockwise to increase bass level.

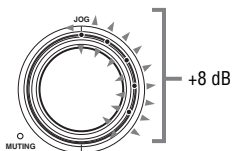

Turn **JOG** counterclockwise to decrease bass level.

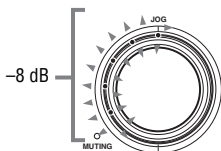

The initial setting is $+2$ dB.

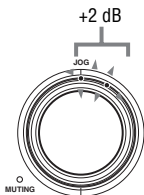

3 Press **BASS** to exit from the bass level setting mode.

— TREBLE

1 Press **TREBLE** to enter treble level setting mode.

2 Turn **JOG** to adjust the treble effect.

You can adjust from -8 dB to $+8$ dB in 2 dB step.

Turn **JOG** clockwise to increase treble level.

Turn **JOG** counterclockwise to decrease treble level.

The initial setting is 0 dB.

3 Press **TREBLE** to exit from the treble level setting mode.

To set the BASS/TREBLE function using the remote

Press **BASS/TREBLE +/-** to change the bass/treble level.

Notes

- The bass/treble setting mode is automatically quit after a few seconds.
- The bass/treble setting mode is automatically quit when you press any key.

Changing the display

Changing the illuminator

You can select the illuminator as you want.

Press DISPLAY on the remote repeatedly to select the illuminator you want when the system is turned on.

Each time you press the button, the illuminator changes cyclically as follows:

Deco light mode¹⁾ → Volume mode²⁾ →
Power meter mode³⁾ → Off

¹⁾This mode is the default mode. The illuminator flashes randomly.

²⁾The illuminator shows the volume level.

³⁾The illuminator lights up base on the input source level.

Notes

- When you turn JOG +/- (or press VOLUME +/- on the remote), illuminator shows the current volume level.
- When you adjust the bass/treble level, illuminator shows the current bass/treble level.

Additional Information

Troubleshooting

Should you encounter a problem with your speaker system, check the following list and take the indicated measures. If the problem persists, consult your nearest Sony dealer.

When the I/⏻ indicator flashes

Immediately unplug the power cord, and check the following items.

- Are you using only the supplied speakers?
- Are the + and – speaker cords short-circuited?
- Is anything blocking the ventilation holes on the rear of the subwoofer unit?

After checking the above items and fixing any problems, wait for 5 minutes before plug in the power cord again and turn on the system. If the I/⏻ indicator still flashes, or if the cause of the problem cannot be found even after checking all the above items, consult your nearest Sony dealer.

General

There is no sound.

- Turn JOG clockwise (or press VOLUME + on the remote).
- Turn up the volume on the connected device.
- Check that headphones are not connected.
- Check the speaker connections.
- Make sure the muting function is turned off.
- Check that you have selected the correct device with the INPUT button.

The sound is distorted.

- Turn JOG counterclockwise.
- Turn down the volume level on the connected device. Or, if the connected device has a BASS BOOST function, set it to off.

There is hum or noise in the speaker output.

- Make sure all the connections have been correctly made.
- Make sure the connected device are not positioned too close to the TV set or monitor.

The sound has suddenly stopped.

- Make sure all the connections have been correctly made.
- Make sure the muting function is turned off.

There is no sound output from the headphone.

- Check the headphone connection.
- Check that the audio source on the selected channel is played back.
- Make sure the muting function is turned off.

The remote does not function.

- Remove the obstacles between the remote and the unit.
- Move the remote closer to the unit.
- Point the remote at the unit's sensor.
- Replace the batteries.
- Move the unit away from the fluorescent light.

Speakers

There is no sound from the speaker system.

- Make sure all the connections have been correctly made.
- Make sure the satellite speaker and the connected device have been turned up properly.
- Connect only the supplied speakers.
- Check if the headphones are connected. If there are, disconnect them.

To reset the system to factory settings

If the system still does not operate properly after performing the above measures or other troubles not described above occur, reset the system as follows:

- 1 Unplug the power cord.
- 2 Wait for 5 minutes before plug the power cord back in.
- 3 Press **I/⏻** to turn on the system.
- 4 Press **INPUT** and **I/⏻** at the same time and hold for 3 seconds.

The system is reset to the factory settings. You need to readjust all the settings you made, such as volume, bass level, treble level and input source.

Precautions

On safety

- The nameplate indicating operating voltage, power consumption, etc., is located on the rear exterior.
- Before operating the system, be sure that the operating voltage of the system is identical with that of your local power supply.
- Unplug the system from the wall outlet if it is not to be used for an extended period of time. To disconnect the cord, pull the cord by grasping the plug. Never pull the cord itself.
- Should any liquid or solid object fall into the system, unplug the system's power cord and have the system checked by qualified personnel before operating it any further.
- For efficient heat dissipation, ensure there is sufficient space to the rear of the subwoofer. Also, avoid placing objects on the unit.
- Do not insert your hand or any objects into the hole of the subwoofer and satellite speaker.

On power source

If main plug of the system is disconnected from the AC outlet while the system is on standby mode, the **I/⏻** indicator will continue to lights up for about 2 minutes, depends on time taken for the internal high efficiency audio grade switching mode power supply to be fully discharged.

On operation

- Do not drive the speaker system with a continuous wattage exceeding the maximum input power of the system.
- Before connecting, turn off the speaker system, the PC and audio device to avoid damaging the speaker system.
- The volume level should not be turned up to the point of distortion.

Continued 

- Although this system is magnetically shielded, do not leave recorded tapes, watches, personal credit cards or floppy disks using magnetic coding in front of the system for an extended period of time.

If the TV picture or monitor display is magnetically distorted

Although this system is magnetically shielded, there may be cases that the picture on some TV sets/personal computers may become magnetically distorted. In such a case, turn off the power of the TV set/personal computer once, and after 15 to 30 minutes turn it on again. In the case of a personal computer, take appropriate measures, such as data storage, before turning it off.

When there seems to be no improvement, locate the system farther away from the TV set/personal computer. Furthermore, be sure not to place objects in which magnets are attached or used near the TV set/personal computer, such as audio racks, TV stands, toys etc. These may cause magnetic distortion to the picture due to their interaction with the system.

On placement

- Do not set the speakers in an inclined position.
- Do not leave the system in a location near heat sources, or in a place subject to direct sunlight, excessive dust, moisture, rain or mechanical shock.

On cleaning

Do not use alcohol, benzene, or thinner to clean the cabinet.

If you have any questions or problems concerning your speaker system, please consult your nearest Sony dealer.

Specifications

Speaker section

Satellite speaker

Speaker system
Full range, magnetically shielded

Speaker units
6.5 cm, cone type

Enclosure type
Bass reflex

Impedance
4 Ω

Cord length
1.5 m

Subwoofer

Speaker system
Woofer

Speaker units
16 cm, cone type

Enclosure type
Bass reflex

Impedance
2 Ω

Amplifier section

Rated output
75 W + 75 W (10% T.H.D., 1 kHz,
4 Ω) (Satellite speaker)
150 W (10% T.H.D., 100 Hz, 2 Ω)
(Subwoofer)

Input

RCA jack \times 1 (INPUT 1)
Voltage: 1 V
impedance: 10 kilohms

Stereo mini jack \times 1 (INPUT 2)
Voltage: 500 mV
impedance: 4.7 kilohms

Output

Stereo mini jack \times 1 (\odot) (headphones)

General

Dimensions (w/h/d)

Approx. $94 \times 196 \times 135$ mm

($3 \frac{3}{4} \times 7 \frac{3}{4} \times 5 \frac{3}{5}$ in)

(Satellite speaker)

Approx. $221 \times 403 \times 411$ mm

($8 \frac{3}{4} \times 15 \frac{7}{8} \times 16 \frac{1}{4}$ in)

(Subwoofer)

Mass

Approx. 0.7 kg (1 lb 9 oz)

(Satellite speaker)

Approx. 8.5 kg (18 lb 12 oz)

(Subwoofer)

Power consumption

65 W

Power consumption (during standby mode)

0.5 W

Optional accessory

Connecting cord

RK-G136, RK-G138

Plug adaptor

PC-236MS, PC-234S

Design and specifications are subject to change without notice.

Registro del usuario

Los números de modelo y de serie se encuentran en la parte posterior de la unidad. Anote estos números en el espacio ofrecido a continuación. Refiérase a estos números cuando tenga que llamar a su proveedor Sony en relación con este producto.

Núm. de modelo _____

Núm. de serie _____

ADVERTENCIA

Para reducir el riesgo de incendios o descargas eléctricas, no exponga este aparato a la lluvia ni a la humedad.

Para reducir el riesgo de descargas eléctricas, no abra la caja. Solicite cualquier reparación a personal de servicio cualificado solamente.

No instale la unidad en un lugar de espacio reducido, tal como una estantería para libros o una vitrina empotrada.

Para reducir el riesgo de incendios, no cubra los orificios de ventilación del aparato con periódicos, manteles, cortinas, etc.

No coloque fuentes de llamas al descubierto, como velas encendidas, sobre el aparato.

Para reducir el riesgo de incendios o de descargas eléctricas, no exponga este aparato a goteo ni salpicaduras, y no ponga objetos que contengan líquidos, tales como jarrones, encima del aparato.

Como para desconectar el sistema de la red se utiliza el enchufe principal, conecte el sistema a una toma de corriente de ca fácilmente accesible. Si observa alguna anomalía en el sistema, desconecte inmediatamente el enchufe principal de la toma de corriente de ca.

El sistema no se desconectará de la fuente de alimentación mientras esté conectado en una toma de corriente de ca, incluso aunque apague el propio sistema.

La presión sonora excesiva de los auriculares puede causar la pérdida del sentido del oído.

No exponga las pilas ni el aparato con pilas instaladas a calor excesivo, como a la luz del sol, fuego, ni nada parecido.

Para los clientes de Estados Unidos



Este símbolo tiene como fin avisar al usuario sobre la presencia de “tensión peligrosa” no aislada dentro de la caja del producto, que puede ser de magnitud suficiente como para constituir un riesgo de descargas eléctricas a personas.



Este símbolo tiene como fin avisar al usuario sobre la presencia de instrucciones de operación y mantenimiento (servicio) importantes en el material escrito adjuntado con este producto.

Instrucciones importantes de seguridad

- 1) Lea estas instrucciones.
- 2) Conserve estas instrucciones.
- 3) Preste atención a todas las advertencias.
- 4) Siga todas las instrucciones.
- 5) No utilice este aparato cerca de agua.
- 6) Limpie solamente con un paño seco.
- 7) No bloquee las aberturas de ventilación. Instale de acuerdo con las instrucciones del fabricante.
- 8) No instale cerca de fuentes térmicas tales como radiadores, registros térmicos, estufas, ni demás aparatos (incluyendo amplificadores) que produzcan calor.
- 9) No anule la finalidad de seguridad del enchufe polarizado o de tipo puesta a tierra. Un enchufe polarizado posee dos cuchillas, una más ancha que la otra. Un enchufe de tipo puesta a tierra posee dos cuchillas y tercer contacto de puesta a tierra. La cuchilla ancha y el tercer contacto se utilizan para su seguridad. Si el enchufe proporcionado no encaja en la toma de corriente de la pared, solicite a un electricista que reemplace el enchufe obsoleto.
- 10) Proteja el cable de alimentación para que no se pise ni dañe especialmente en el enchufe, la toma de corriente, y el punto de salida del aparato.
- 11) Utilice solamente los suplementos/ accesorios especificados por el fabricante.

- 12) Utilice solamente con el carrito, pedestal, trípode, soporte, o mesa especificados por el fabricante, o vendidos con el aparato. Cuando utilice un carrito, tenga cuidado cuando mueva la combinación de carrito/aparato para evitar que vuelque y cause lesiones.



- 13) Desenchufe este aparato durante tormentas eléctricas y cuando no vaya a utilizarlo durante mucho tiempo.
- 14) Solicite cualquier reparación a personal de servicio cualificado. La reparación se requerirá cuando el aparato se haya dañado de alguna forma, por ejemplo, cuando se haya dañado el cable o el enchufe de alimentación, se haya vertido líquido o hayan entrado objetos dentro del aparato, cuando el aparato haya estado expuesto a la lluvia o la humedad, cuando no funcione normalmente, o cuando haya caído.

La declaración de la FCC siguiente se aplica solamente a la versión de este modelo fabricada para su venta en los EE.UU. Otras versiones no están de acuerdo con las regulaciones técnicas de la FCC.

NOTA:

Este equipo ha sido probado y se encontró que estaba de acuerdo con los límites para dispositivos digitales de Clase B, conforme a la Parte 15 de las Normas de la FCC. Estos límites han sido diseñados para proporcionar una protección razonable contra interferencias perjudiciales en una instalación residencial. Este equipo genera, utiliza, y puede radiar energía de radiofrecuencia y, si no se instala de acuerdo con las instrucciones, puede causar interferencias perjudiciales en las radiocomunicaciones. No obstante, no se garantiza que las interferencias no ocurran en una instalación en particular.

Si este equipo ocasiona interferencias perjudiciales en la recepción de radio o televisión, lo cual podrá determinarse desconectando y volviendo a conectar la alimentación del equipo, se aconseja al usuario que trate de solucionar las interferencias con una o más de las medidas siguientes:

- Cambie la orientación o la posición de la antena de recepción.
- Aumente la separación entre el equipo y el receptor.
- Conecte el equipo a una toma de corriente de un circuito distinto que al que se haya conectado el receptor.
- Consulte a su proveedor o a un técnico experimentado en radio/televisión para solicitar su ayuda.

Información

Se le advierte de que la realización de cambios o modificaciones no aprobados explícitamente en este manual pueden anular su autoridad para utilizar este equipo.

Índice

Desembalaje.....	6
Guía de partes y controles.....	7

Preparativos

Conexión del sistema	10
Colocación de los altavoces	13

Operaciones básicas

Escucha de sonido.....	14
Ajuste del sonido.....	15
Cambio de la visualización	16

Información adicional

Solución de problemas.....	17
Precauciones	18
Especificaciones.....	20

Desembalaje

Compruebe si ha recibido los elementos siguientes:

- Altavoz de subgraves (1)
- Mando a distancia (1)
- Cable de audio (1)
- Manual de instrucciones (1)

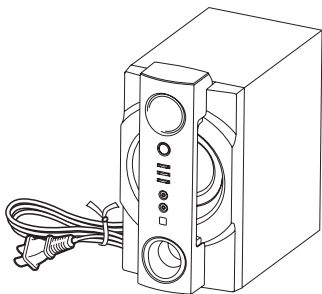

- Altavoces satélite (2)

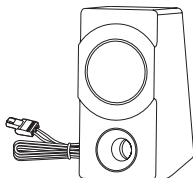

Guía de partes y controles

Altavoz de subgraves

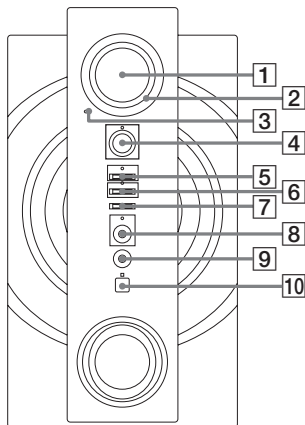

- 1** **JOG**
Gire para ajustar el nivel del volumen, de los graves, y de los agudos.
- 2** **Iluminador**
Se encenderá cuando se encienda el sistema.
- 3** **Indicador MUTING**
Se encenderá cuando se active la función de silenciamiento.
- 4** **Botón I/O (conexión/espera)** (páginas 11, 14, 17, 18)
Pulse para encender o apagar el sistema.
El indicador I/O se encenderá cuando se apague el sistema.
- 5** **Botón TREBLE**
Pulse para entrar en el modo de ajuste del nivel de agudos o salir de él.
Indicador TREBLE
Parpadeará durante el modo de ajuste del nivel de agudos.
Se encenderá cuando el ajuste del nivel de agudos se realice mediante el mando a distancia.
- 6** **Botón BASS**
Pulse para entrar en el modo de ajuste del nivel de graves o salir de él.
Indicador BASS
Parpadeará durante el modo de ajuste del nivel de graves.
Se encenderá cuando el ajuste del nivel de graves se realice mediante el mando a distancia.

Continúa 

7 Botón INPUT

Pulse para seleccionar la fuente de entrada.

8 Toma INPUT 2 (páginas 12, 14, 20)

Conéctela a la toma para auriculares de un dispositivo de audio portátil, etc.

Indicador INPUT 2

Se encenderá cuando se seleccione la fuente de INPUT 2.

9 Toma  (auriculares) (páginas 14, 20)

Conecte unos auriculares.

10 Sensor de control remoto

Recibe las señales procedentes del mando a distancia.

Mando a distancia RM-AS31

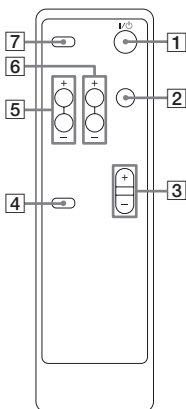

1 I/⏻ (conexión/espera)

Pulse para encender o apagar el sistema.

2 DISPLAY

Pulse para cambiar el patrón del iluminador que rodea JOG.

3 VOLUME +/-*

Pulse para ajustar el volumen.

* El botón VOLUME + tiene un punto sensible al tacto. Utilice el punto sensible al tacto como referencia cuando opere el sistema.

4 MUTING

Pulse para desactivar el sonido.
Vuelva a pulsar el botón para restablecer el sonido.

5 BASS +/-

Pulse para cambiar el nivel de graves.

6 TREBLE +/-

Pulse para cambiar el nivel de agudos.

7 INPUT

Pulse para seleccionar la fuente de entrada.

Conexión del sistema

Altavoz de subgraves

– Panel posterior

– Panel frontal

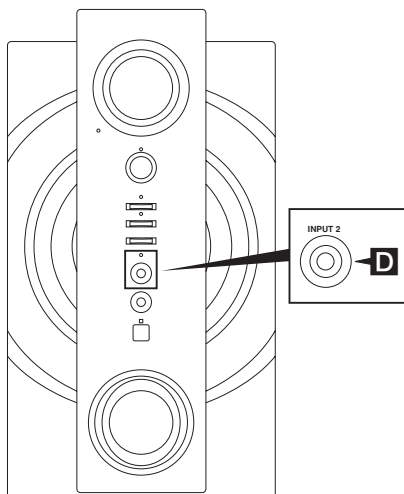
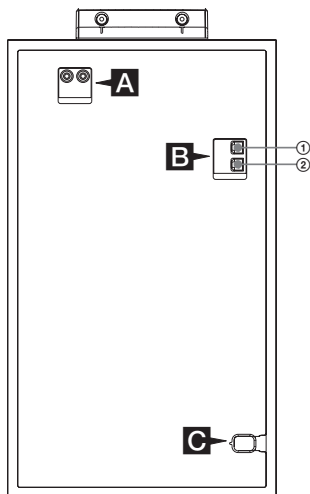

- ① Al altavoz satélite (izquierdo)
- ② Al altavoz satélite (derecho)

A Tomas INPUT 1 L/R

Utilice un cable de audio (suministrado) para conectar la toma INPUT 1 a LINE OUT o a la toma para auriculares de un dispositivo de audio portátil, ordenador, etc.

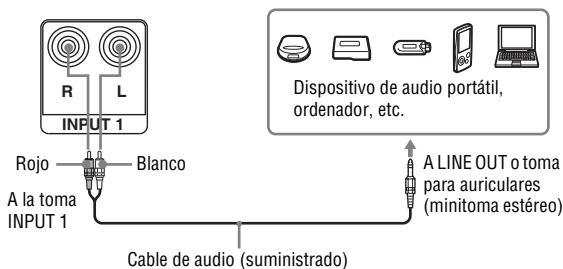
**B Altavoces satélite**

Cerciórese de insertar el conector de forma recta en los terminales.

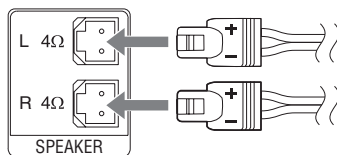
**C Alimentación**

Conecte el cable de alimentación a una toma de corriente de la red después de haber realizado todas las conexiones. Se encenderá el indicador I/⏻. Cuando pulse I/⏻, el sistema se encenderá, y el indicador I/⏻ se apagará.

Continúa

D Toma INPUT 2

Utilice un cable conector (no suministrado) para conectar la toma INPUT 2 a LINE OUT o a la toma para auriculares de un dispositivo de audio portátil, etc.

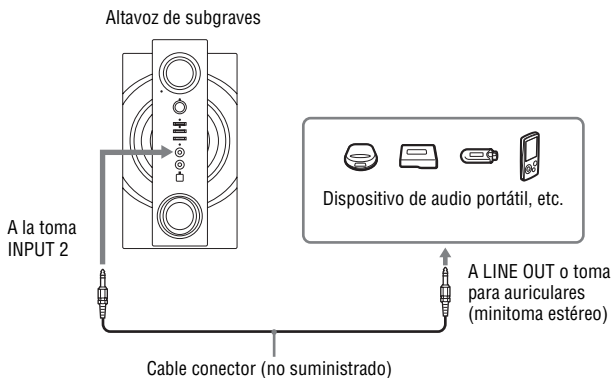

Nota

Cuando conecte el sistema a la toma monoaural de un dispositivo fuente, es posible que no salga sonido a través del altavoz satélite derecho. En este caso, utilice un adaptador de clavija PC-236MS o PC-234S opcional.

Utilización del mando a distancia

Deslice y extraiga la tapa del compartimiento de las pilas, e inserte dos pilas R03 (tamaño AAA) (no suministradas), lado en primer lugar, haciendo coincidir la polaridad como se muestra a continuación.

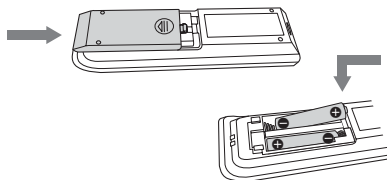

Notas

- Cuando no vaya a utilizar el mando a distancia durante mucho tiempo, quite las pilas para evitar posibles daños debido a fugas y corrosión de las mismas.
- Cuando el sistema deje de responder a las órdenes del mando a distancia, sustituya ambas pilas por otras nuevas.
- Los dispositivos que tengan pilas instaladas no deberán exponerse a calor excesivo, como a la luz del sol, fuego, ni nada parecido.

Colocación de los altavoces

Usted podrá colocar los altavoces como se muestra a continuación.

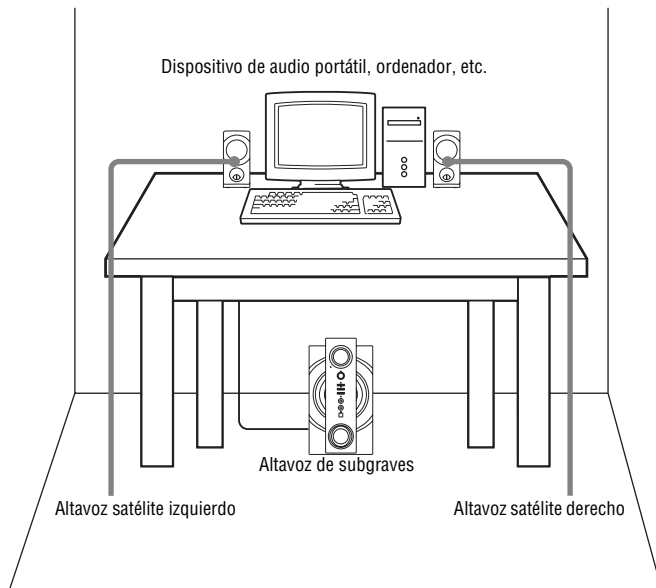

Operaciones básicas

Escucha de sonido

1 Pulse I/⏻ para encender el sistema.

El indicador I/⏻ se apagará cuando se encienda el sistema.

2 Pulse repetidamente INPUT.

Cada pulsación realizará el cambio siguiente:

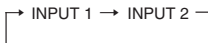

Notas

- Seleccione INPUT 1 para escuchar el dispositivo conectado a la toma INPUT 1.
- Seleccione INPUT 2 para escuchar el dispositivo conectado a la toma INPUT 2.

3 Inicie la reproducción del dispositivo conectado.

4 Gire JOG (o pulse VOLUME +/- del mando a distancia) para ajustar el volumen.

Observaciones

- Dependiendo del dispositivo conectado, es posible que sea necesario ajustar también el volumen en el dispositivo conectado.
- El nivel de volumen del sistema puede variar dependiendo del dispositivo conectado.

5 Pulse I/⏻ para apagar el sistema después de haberlo utilizado.

El indicador I/⏻ se encenderá cuando se apague el sistema.

Utilizando auriculares

Conecte los auriculares a la toma ⏻ (auriculares) del altavoz de subgraves.

Notas

- Si el dispositivo conectado dispone de función BASS BOOST, desactívela, ya que podría causar distorsión audible.
- Si conecta el altavoz a un dispositivo con radio o sintonizador incorporado, la recepción de radio puede no producirse o la sensibilidad puede reducirse significativamente.

Para activar la función de silenciamiento.

Pulse MUTING del mando a distancia. La función de silenciamiento se cancelará cuando realice lo siguiente.

- Pulse de nuevo MUTING.
- Gire JOG para aumentar el volumen. Pulse VOLUME + del mando a distancia.
- Apague el sistema.

Ajuste del sonido

Adición de un efecto acústico

— BASS

1 Pulse BASS para entrar en el modo de ajuste del nivel de graves.

2 Gire JOG para ajustar el efecto de graves.

Usted podrá ajustar de -8 dB a $+8$ dB en pasos de 2 dB.

Gire JOG hacia la derecha para aumentar el nivel de graves.

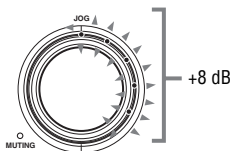

Gire JOG hacia la izquierda para reducir el nivel de graves.

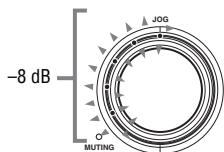

El ajuste inicial es $+2$ dB.

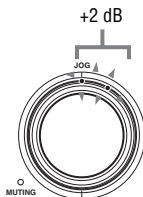

3 Pulse BASS para salir del modo de ajuste del nivel de graves.

— TREBLE

1 Pulse TREBLE para entrar en el modo de ajuste del nivel de agudos.

2 Gire JOG para ajustar el efecto de agudos.

Usted podrá ajustar de -8 dB a $+8$ dB en pasos de 2 dB.

Gire JOG hacia la derecha para aumentar el nivel de agudos.

Gire JOG hacia la izquierda para reducir el nivel de agudos.

El ajuste inicial es 0 dB.

3 Pulse TREBLE para salir del modo de ajuste del nivel de agudos.

Para ajustar la función BASS/TREBLE utilizando el mando a distancia

Pulse BASS/TREBLE +/- para cambiar el nivel de graves/agudos.

Notas

- El modo de ajuste de graves/agudos se abandonará automáticamente después de algunos segundos.
- El modo de ajuste de graves/agudos se abandonará automáticamente cuando pulse cualquier tecla.

Cambio de la visualización

Cambio del iluminador

Usted podrá seleccionar el iluminador que desee.

Pulse repetidamente DISPLAY del mando a distancia para seleccionar el iluminador deseado cuando encienda el sistema.

Cada vez que pulse el botón, el iluminador de alimentación cambiará cíclicamente de la forma siguiente:

Modo de luz Deco¹⁾ → Modo de volumen²⁾ → Modo de medidor de potencia³⁾ → Apagado

¹⁾ Este modo es el predeterminado. El iluminador parpadeará de forma aleatoria.

²⁾ El iluminador mostrará el nivel de volumen.

³⁾ El iluminador se encenderá basándose en el nivel de la fuente de entrada.

Notas

- Cuando gire JOG +/- (o pulse VOLUME +/- del mando a distancia), el iluminador mostrará el nivel de volumen actual.
- Cuando ajuste el nivel de graves/agudos, el iluminador mostrará el nivel actual de graves/agudos.

Solución de problemas

Si surge algún problema en su sistema de altavoces, compruebe la lista siguiente, y tome las medidas indicadas. Si el problema persiste, consulte a su proveedor Sony más cercano.

Quando parpadee el indicador



Desconecte inmediatamente el cable de alimentación, y compruebe los elementos siguientes.

- ¿Está utilizando solamente los altavoces suministrados?
- ¿Están cortocircuitados los conductores + y - de los cables de los altavoces?
- ¿Hay algo bloqueando los orificios de ventilación de la parte trasera de la unidad de subgraves?

Después de haber comprobado los elementos de arriba y de solucionar los problemas, espere 5 minutos antes de volver a conectar el cable de alimentación y encender el sistema. Si el indicador  sigue parpadeando, o si no encuentra la causa del problema incluso después de haber comprobado todos los elementos anteriores, consulte a su proveedor Sony más cercano.

Generales

No hay sonido.

- Gire JOG hacia la derecha (o pulse repetidamente VOLUME + del mando a distancia).
- Aumente el volumen del dispositivo conectado.
- Compruebe que no haya auriculares conectados.

- Compruebe las conexiones de los altavoces.
- Cerciórese de que la función de silenciamiento esté desactivada.
- Compruebe que haya seleccionado el dispositivo correcto con el botón INPUT.

El sonido está distorsionado.

- Gire JOG hacia la izquierda.
- Reduzca el nivel de volumen del dispositivo conectado. O, si el dispositivo conectado dispone de función BASS BOOST, desactívela.

Hay zumbido o ruido en la salida de los altavoces.

- Asegúrese de que todas las conexiones se hayan realizado correctamente.
- Cerciórese de que el dispositivo conectado no esté ubicado demasiado cerca de un televisor o monitor.

El sonido se para repentinamente.

- Asegúrese de que todas las conexiones se hayan realizado correctamente.
- Cerciórese de que la función de silenciamiento esté desactivada.

No hay salida de sonido a través de los auriculares.

- Compruebe la conexión de los auriculares.
- Compruebe que la fuente de audio del canal seleccionado esté reproduciéndose.
- Cerciórese de que la función de silenciamiento esté desactivada.

El mando a distancia no funciona.

- Elimine los obstáculos entre el mando a distancia y la unidad.
- Acerque el mando a distancia a la unidad.
- Apunte el mando a distancia hacia el sensor de la unidad.
- Sustituya las pilas.
- Aleje la unidad de la luz fluorescente.

Continúa 

No hay sonido a través del sistema de altavoces.

- Asegúrese de que todas las conexiones se hayan realizado correctamente.
- Cerciórese de que el volumen del altavoz satélite y el dispositivo conectado esté adecuadamente aumentado.
- Conecte solamente los altavoces suministrados.
- Compruebe si hay auriculares conectados. Si están conectados, desconéctelos.

Para reponer el sistema a los ajustes de fábrica

Si el sistema sigue sin funcionar debidamente después de haber tomado las medidas indicadas arriba, o si se producen otros problemas no descritos aquí, reponga el sistema de la forma siguiente:

- 1** Desconecte el cable de alimentación.
- 2** Espere 5 minutos antes de volver a conectar el cable de alimentación.
- 3** Pulse **I/⏻** para encender el sistema.
- 4** Pulse simultáneamente **INPUT** y **I/⏻**, y manténgalos así durante 3 segundos.

El sistema se repondrá a los ajustes predeterminados en fábrica. Usted tendrá que volver a realizar todos los ajustes que había hecho, tales como los del volumen, nivel de graves, nivel de agudos, y fuente de entrada.

Precauciones

Seguridad

- La placa de características en la que se indica la tensión de operación, el consumo, etc., se encuentra en la parte exterior trasera.
- Antes de utilizar el sistema, asegúrese de que la tensión de operación del mismo sea idéntica a la de la red eléctrica local.
- Cuando no vaya a utilizar el sistema durante mucho tiempo, desconéctelo de la toma de corriente de la red. Para desconectar el cable, tire del enchufe. No tire nunca del propio cable.
- Si algún objeto sólido o líquido se introduce dentro del sistema, desconecte el cable de alimentación del mismo, y solicite a un técnico cualificado que lo inspeccione antes de volverlo a poner en funcionamiento.
- Para lograr una disipación eficaz de calor, asegúrese de dejar espacio suficiente en la parte posterior del altavoz de subgraves. Además, evite colocar objetos sobre la unidad.
- No inserte su mano ni ningún objeto en el orificio del altavoz de subgraves ni del altavoz satélite.

Sobre la fuente de alimentación

Si el enchufe principal del sistema se desconecta de la toma de corriente de ca mientras el sistema esté en el modo de espera, el indicador **I/⏻** continuará encendido durante unos 2 minutos, dependiendo del tiempo empleado para que se descargue completamente la fuente de alimentación interna de modo de conmutación de grado de audio de gran eficacia.

Sobre la operación

- No excite el sistema de altavoces con vataje continuo que sobrepase la potencia de entrada máxima del sistema.
- Antes de la conexión, apague el sistema de altavoces, el PC, y el dispositivo de audio para evitar dañar el sistema de altavoces.
- El volumen no deberá aumentarse hasta el punto de distorsión.
- Aunque este sistema está magnéticamente apantallado, no deje cintas grabadas, relojes, tarjetas de crédito, ni discos floppy que utilizan codificación magnética delante del sistema durante mucho tiempo.

Si las imágenes de televisión o la visualización de un monitor se distorsionan magnéticamente

Aunque este sistema está magnéticamente apantallado, es posible que haya casos en los que las imágenes de algunos televisores/ordenadores personales se puedan distorsionar magnéticamente. En tales casos, apague el televisor/ordenador personal y vuelva a encenderlo después de 15 a 30 minutos. En el caso de un ordenador personal, tome las medidas apropiadas, tales como el guardar datos, antes de apagarlo.

Cuando parezca que no haya mejora, sitúe el sistema alejado del televisor/ordenador personal. Además, cerciórese de no colocar objetos en los que estén instalados o se utilicen imanes cerca del televisor/ordenador personal, tales como bastidores de audio, pedestales de televisores, juguetes, etc. Éstos podrían causar la distorsión magnética de las imágenes debido a la acción recíproca con el sistema.

Ubicación

- No coloque los altavoces en posición inclinada.
- No deje el sistema en un lugar cercano a fuentes de calor, ni sometidos a la luz solar directa, polvo excesivo, humedad, lluvia, o golpes.

Acerca de la limpieza

No utilice alcohol, benceno, ni diluyente de pintura para limpiar la caja.

Si tiene alguna pregunta o problema en relación con su sistema de altavoces, consulte a su proveedor Sony más cercano.

Especificaciones

Sección de los altavoces

Altavoz satélite

Sistema de altavoz

Gama completa, magnéticamente blindado

Unidades altavoces

6,5 cm, tipo cono

Tipo de caja acústica

Reflejo de graves

Impedancia

4 Ω

Longitud del cable

1,5 m

Altavoz de subgraves

Sistema de altavoz

Altavoz de graves

Unidades altavoces

16 cm, tipo cono

Tipo de caja acústica

Reflejo de graves

Impedancia

2 Ω

Sección del amplificador

Salida nominal

75 W + 75 W (10% de distorsión armónica total, 1 kHz, 4 Ω) (Altavoz satélite)

150 W (10% de distorsión armónica total, 100 Hz, 2 Ω) (Altavoz de subgraves)

Entrada

Toma RCA \times 1 (INPUT 1)

Tensión: 1 V

impedancia: 10 kilohm

Minitoma estéreo \times 1 (INPUT 2)

Tensión: 500 mV

impedancia: 4,7 kilohm

Salida

Minitoma estéreo \times 1 (\odot)

(auriculares)

Generales

Dimensiones (an/al/prf)

Aprox. 94 \times 196 \times 135 mm

(3 $\frac{3}{4}$ \times 7 $\frac{3}{4}$ \times 5 $\frac{3}{5}$ pulgadas)

(Altavoz satélite)

Aprox. 221 \times 403 \times 411 mm

(8 $\frac{3}{4}$ \times 15 $\frac{7}{8}$ \times 16 $\frac{1}{4}$ pulgadas)

(Altavoz de subgraves)

Masa

Aprox. 0,7 kg (1 libra 9 onzas)

(Altavoz satélite)

Aprox. 8,5 kg (18 libras 12 onzas)

(Altavoz de subgraves)

Consumo de energía

65 W

Consumo de energía (durante el modo de espera)

0,5 W

Accesorios opcionales

Cable conector

RK-G136, RK-G138

Adaptador de clavija

PC-236MS, PC-234S

El diseño y las especificaciones están sujetos a cambio sin previo aviso.

Référence pour le propriétaire

Les numéros de modèle et de série se trouvent à l'arrière de l'appareil. Inscrivez ces numéros ci-dessous, dans l'espace réservé à cet effet. Reportez-vous à ces numéros pour toute information sur ce produit auprès de votre vendeur Sony.

No. de modèle _____

No. de série _____

AVERTISSEMENT

Pour réduire les risques d'incendie ou d'électrocution, ne pas exposer cet appareil à la pluie ou à l'humidité.

Pour réduire les risques d'électrocution, ne pas ouvrir le coffret. S'adresser à un personnel qualifié seulement pour toute réparation.

Ne pas installer l'appareil dans un espace exigü, comme dans une bibliothèque ou un placard intégré.

Pour réduire les risques d'incendie, ne pas obstruer l'orifice de ventilation de l'appareil avec du papier journal, une nappe, des rideaux, etc.

Ne pas poser de bougies ou autres objets incandescents sur l'appareil.

Pour réduire les risques d'incendie ou d'électrocution, ne pas exposer cet appareil aux infiltrations ou éclaboussures de liquides, et ne pas poser d'objets remplis de liquides, par exemple des vases, sur l'appareil.

Comme la fiche d'alimentation sert à débrancher le système du secteur, raccordez le système à une prise secteur d'accès facile. Si ce système devait présenter une anomalie quelconque, débranchez-le immédiatement de la prise secteur.

Ce système n'est pas déconnecté de la source d'alimentation secteur tant qu'il reste raccordé à la prise secteur, même s'il a été mis hors service.

Une pression sonore excessive des écouteurs ou du casque peut entraîner la perte de l'ouïe.

Ne pas exposer les piles ou l'appareil avec les piles à une chaleur excessive, comme en plein soleil, près d'un feu, etc.

Pour la clientèle aux États-Unis

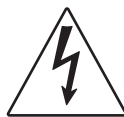

Ce symbole a pour but de signaler à l'utilisateur la présence d'une « tension dangereuse » non isolée à l'intérieur de ce produit, pouvant être suffisamment importante pour causer une électrocution.



Ce symbole a pour but de signaler à l'utilisateur la présence d'instructions concernant le mode de fonctionnement et la maintenance (entretien) dans la documentation fournie avec cet appareil.

Instructions de sécurité importantes

- 1) Veuillez lire ces instructions.
- 2) Conservez ces instructions.
- 3) Tenez compte de tous les avertissements.
- 4) Suivez toutes les instructions.
- 5) N'utilisez pas cet appareil à proximité de l'eau.
- 6) Nettoyez ce produit avec un tissu sec seulement.
- 7) N'obstruez pas les événements. Installez ce produit selon les instructions du fabricant.

- 8) N'installez pas ce produit près de sources de chaleur, telles que les radiateurs, les résistances électriques, les poêles ou tout autre appareil (amplificateur compris) produisant de la chaleur.
- 9) Ne désactivez pas la sécurité de la fiche polarisée ou de mise à la terre. Une fiche polarisée a deux lames, l'une étant plus large que l'autre. Une fiche avec mise à la terre a deux lames plus une broche de terre. La lame la plus large ou la broche de terre sont destinées à la sécurité. Si la fiche fournie ne rentre pas dans votre prise électrique, consultez un électricien pour faire remplacer la prise électrique obsolète.
- 10) Protégez le cordon d'alimentation pour qu'il ne risque pas d'être piétiné ou coincé, particulièrement au niveau des fiches, des connecteurs et de sa sortie de l'appareil.
- 11) N'utilisez que les fixations/accessoires spécifiés par le fabricant.
- 12) N'utilisez l'appareil qu'avec le chariot, meuble, pied, support ou la table spécifié par le fabricant, ou vendu avec l'appareil. Lorsqu'un chariot est utilisé pour transporter l'appareil, déplacez-le avec précaution pour ne pas renverser l'appareil et éviter toute blessure.
- 14) S'adresser à un personnel qualifié pour les réparations. Il est indispensable de faire contrôler l'appareil s'il a été endommagé d'une manière quelconque, par exemple si le cordon d'alimentation ou sa fiche est endommagé, si du liquide ou des objets sont tombés dans l'appareil, ou bien si l'appareil a été exposé à la pluie ou à l'humidité, ne fonctionne pas normalement ou est tombé.



- 13) Débranchez cet appareil pendant les orages ou s'il ne doit pas être utilisé pendant un certain temps.

La déclaration FCC suivante n'est valide que pour le modèle commercialisé aux États-Unis. Les autres modèles peuvent ne pas se conformer aux réglementations techniques de la FCC.

REMARQUE:

Cet appareil a été testé et déclaré conforme aux limites imposées aux appareils numériques de Classe B, telles que définies dans la Partie 15 de la Réglementation de la FCC. Ces limites sont destinées à protéger de façon raisonnable des interférences pouvant apparaître dans une installation résidentielle. Cet appareil génère, utilise et peut diffuser de l'énergie fréquence radio et, s'il n'est pas installé et utilisé conformément aux instructions, peut causer des interférences sur les communications radio. Toutefois, il n'est pas garanti que des interférences ne se produiront pas dans une installation particulière. Si cet appareil devait causer des interférences graves sur la réception radio ou TV, ce qui peut être constaté en mettant l'appareil sous et hors tension, l'utilisateur devra essayer d'éliminer ces interférences en prenant une des mesures suivantes :

- Réorienter l'antenne ou la changer de place.
- Augmentez l'écart entre l'appareil et le récepteur.
- Raccorder l'appareil sur un autre circuit électrique que celui du récepteur.
- Consulter le revendeur ou un professionnel radio/TV.

ATTENTION

Vous êtes averti que tout changement ou toutes modifications non expressément approuvés dans ce manuel peut conduire à l'interdiction d'utiliser cet appareil.

Table des matières

Déballage	6
Guide des pièces et commandes	7

Mise en service

Raccordement du système.....	10
Positionnement des enceintes ...	13

Opérations de base

Écoute du son	14
Réglage du son	15
Changement de l'affichage	16

Informations complémentaires

En cas de panne.....	17
Précautions	18
Spécifications	20

Déballage

Assurez-vous d'être en possession de tous les articles suivants:

- Caisson de grave (1)
- Télécommande (1)
- Cordon audio (1)
- Mode d'emploi (1)

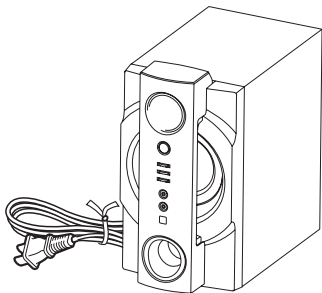

- Enceintes satellite (2)

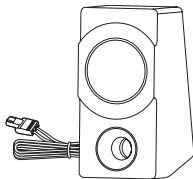

Guide des pièces et commandes

Caisson de grave

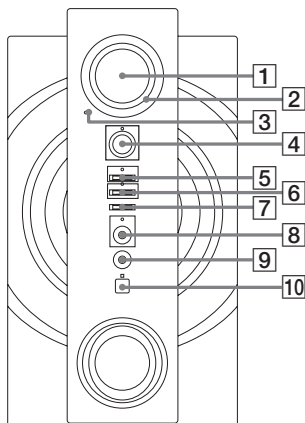

1 JOG

Tournez pour régler le niveau du volume, des graves et des aigus.

2 Illuminateur

S'éclaire lorsque le système est mis en service.

3 Indicateur MUTING

S'éclaire lorsque le son est mis en sourdine.

4 Touche I/⏻ (marche/veille) (pages 11, 14, 17, 18)

Appuyez pour mettre le système en ou hors service.
L'indicateur I/⏻ s'éclaire quand le système est mis hors service.

5 Touche TREBLE

Appuyez pour accéder au mode de réglage de niveau des aigus ou en sortir.

Indicateur TREBLE

Clignote en mode de réglage du niveau des aigus.
S'éclaire lorsque le niveau des aigus est réglé à l'aide de la télécommande.

6 Touche BASS

Appuyez pour accéder au mode de réglage de niveau des graves ou en sortir.

Indicateur BASS

Clignote en mode de réglage du niveau des graves.
S'éclaire lorsque le niveau des graves est réglé à l'aide de la télécommande.

Suite page suivante ➞

- 7** Touche INPUT
Appuyez pour sélectionner la source d'entrée.
- 8** Prise INPUT 2 (pages 12, 14, 20)
Reliez à la prise de casque d'un dispositif audio portable, etc.
- Indicateur INPUT 2
S'éclaire lorsque une source INPUT 2 est sélectionnée.
- 9** Prise  (casque) (pages 14, 20)
Raccordez un casque.
- 10** Télécommande
Reçoit les signaux de la télécommande.

Télécommande RM-AS31

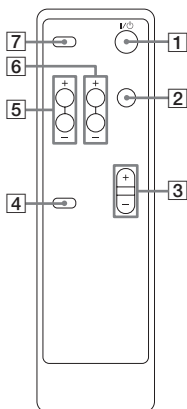

- 1** I/O (marche/veille)
Appuyez pour mettre le système en ou hors service.
- 2** DISPLAY
Appuyez pour changer le motif de l'illuminateur autour de la JOG.
- 3** VOLUME +/-*
Appuyez pour régler le volume.
* La touche VOLUME + a un point tactile. Ce point tactile vous servira de référence lorsque vous utiliserez le système.
- 4** MUTING
Appuyez pour couper le son.
Appuyez une nouvelle fois sur cette touche pour rétablir le son.
- 5** BASS +/-
Appuyez pour changer le niveau des graves.
- 6** TREBLE +/-
Appuyez pour changer le niveau des aigus.
- 7** INPUT
Appuyez pour sélectionner la source d'entrée.

Raccordement du système

Caisson de grave

– Panneau arrière

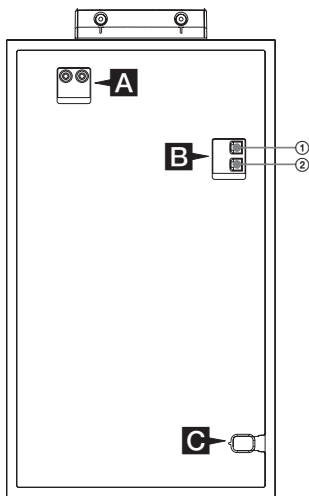

– Panneau avant

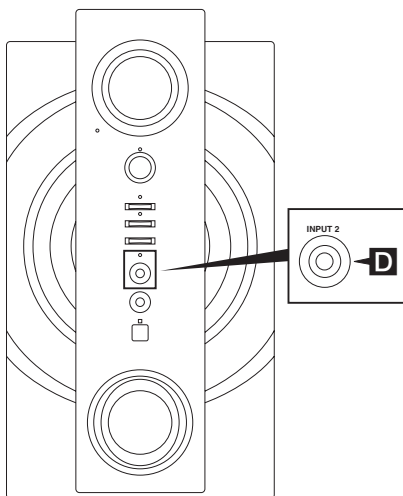

① À l'enceinte satellite (gauche)

② À l'enceinte satellite (droite)

A Prises INPUT 1 L/R

Utilisez un cordon audio (fourni) pour relier la prise INPUT 1 à LINE OUT ou la prise de casque d'un dispositif audio portable, d'un ordinateur, etc.

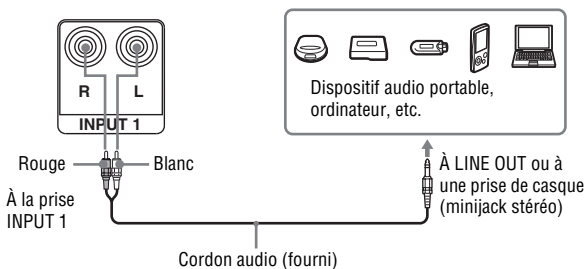

B Enceinte satellite

Veillez à bien insérer le connecteur tout droit dans les bornes.

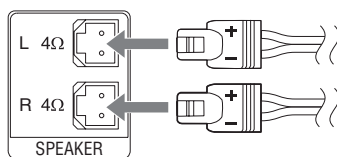

C Alimentation

Branchez le cordon d'alimentation sur une prise murale après avoir raccordé tous autres les éléments. L'indicateur I/O s'allume. Lorsque vous appuyez sur I/O , le système se met en service et l'indicateur I/O s'éteint.

Suite page suivante 

D Prise INPUT 2

Utilisez un cordon de liaison (non fourni) pour relier la prise INPUT 2 à LINE OUT ou la prise de casque d'un dispositif audio portable, etc.

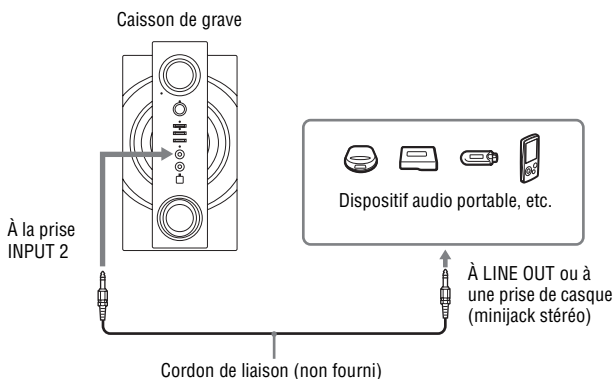

Remarque

Lorsque le système est raccordé à la prise mono d'un dispositif servant de source, le son peut ne pas être restitué par l'enceinte satellite droite. Dans ce cas, utilisez l'adaptateur de fiche PC-236MS ou PC-234S en option.

Utilisation de la télécommande

Faites glisser et retirez le couvercle du logement des piles, puis insérez les deux piles R03 (taille AAA) (non fournies), d'abord par le côté , en tenant compte des polarités indiquées ci-dessous.

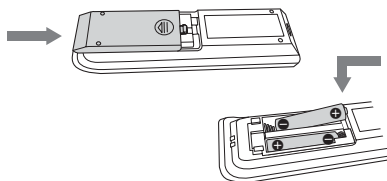

Remarques

- Si vous prévoyez de ne pas utiliser la télécommande pendant longtemps, retirez les piles pour éviter une fuite du liquide et les dommages dus à la corrosion.
- Lorsque la télécommande ne parvient plus à faire fonctionner le système, remplacez les deux piles par des neuves.
- Les appareils contenant des piles ne doivent pas être exposés à une chaleur excessive, comme le soleil, le feu, etc.

Positionnement des enceintes

Vous pouvez disposer vos enceintes de la façon suivante.

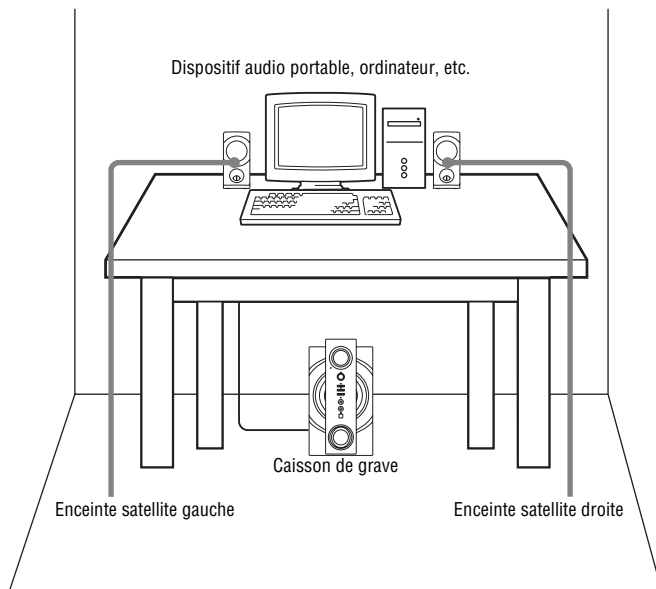

Opérations de base

Écoute du son

1 Appuyez sur I/⏻ pour mettre le système en service.

L'indicateur I/⏻ s'éteint quand le système est mis en service.

2 Appuyer plusieurs fois de suite sur INPUT.

À chaque pression, l'indication change de la façon suivante:

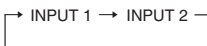

Remarques

- Sélectionnez INPUT 1 pour écouter le son de l'appareil raccordé à la prise INPUT 1.
- Sélectionnez INPUT 2 pour écouter le son de l'appareil raccordé à la prise INPUT 2.

3 Procédez à la lecture sur l'appareil raccordé.

4 Tournez la JOG (ou appuyez sur VOLUME +/- de la télécommande) pour régler le volume.

Conseils

- Selon l'appareil raccordé, il peut être nécessaire de régler le volume aussi sur l'appareil proprement dit.
- En outre, le niveau de volume du système peut varier selon l'appareil raccordé.

5 Appuyez sur I/⏻ pour éteindre le système.

L'indicateur I/⏻ s'éclaire quand le système est mis hors service.

Utilisation du casque ou des écouteurs

Raccordez le casque ou les écouteurs à la prise ⏻ (casque) sur le caisson de grave.

Remarques

- Si l'appareil raccordé présente une fonction BASS BOOST, mettez celle-ci hors service car elle peut causer de la distorsion audible.
- Si l'enceinte est raccordée à un appareil incorporant une radio ou un tuner, les émissions risquent de ne pas être reçues, ou bien la réception sera nettement moins bonne.

Pour activer le silencieux

Appuyer sur MUTING de la télécommande.

Le silencieux est désactivé lorsque vous effectuez les opérations suivantes.

- Appuyez une nouvelle fois sur MUTING.
- Tournez la JOG pour augmenter le volume. Appuyez sur VOLUME + de la télécommande.
- Mettez le système hors service.

Réglage du son

Ajout d'un effet sonore

— BASS

1 Appuyez sur BASS pour accéder au mode de réglage de niveau des graves.

2 Tournez la JOG pour régler l'effet des graves.

L'effet des graves peut être réglé de -8 dB à $+8$ dB par incréments de 2 dB.

Tournez la JOG dans le sens horaire pour augmenter le niveau des graves.

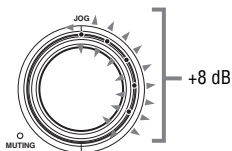

Tournez la JOG dans le sens antihoraire pour réduire le niveau des graves.

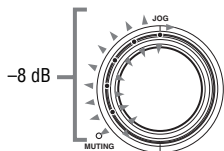

Le réglage initial est $+2$ dB.

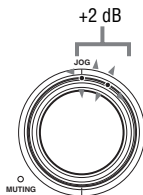

3 Appuyez sur BASS pour sortir du mode de réglage de niveau des graves.

— TREBLE

1 Appuyez sur TREBLE pour accéder au mode de réglage de niveau des aigus.

2 Tournez la JOG pour régler l'effet des aigus.

L'effet des aigus peut être réglé de -8 dB à $+8$ dB par incréments de 2 dB. Tournez la JOG dans le sens horaire pour augmenter le niveau des aigus. Tournez la JOG dans le sens antihoraire pour réduire le niveau des aigus.

Le réglage initial est 0 dB.

3 Appuyez sur TREBLE pour sortir du mode de réglage de niveau des aigus.

Pour activer la fonction BASS/TREBLE à l'aide de la télécommande

Appuyez sur BASS/TREBLE $+/-$ pour changer le niveau des graves ou des aigus.

Remarques

- Le mode de réglage des graves/aigus se désactive automatiquement en l'espace de quelques secondes.
- Le mode de réglage des graves/aigus se désactive automatiquement lorsque vous appuyez sur une touche.

Changement de l'affichage

Changement d'illuminateur

Vous avez le choix entre différents illuminateurs.

Appuyez plusieurs fois de suite sur DISPLAY de la télécommande pour sélectionner l'illuminateur souhaité à la mise en service du système.

Chaque fois que vous appuyez sur la touche, l'illuminateur change de la façon suivante :

Mode Lumière déco¹⁾ →

Mode Volume²⁾ → Mode Indicateur de puissance³⁾ → Hors service

¹⁾ C'est le mode par défaut. L'illuminateur clignote de manière aléatoire.

²⁾ L'illuminateur indique le niveau sonore.

³⁾ L'illuminateur s'éclaire en fonction du niveau de la source d'entrée.

Remarques

- Lorsque vous tournez la JOG +/- (ou appuyez sur VOLUME +/- de la télécommande), l'illuminateur indique le niveau de volume actuel.
- Lorsque vous réglez le niveau des graves ou des aigus, l'illuminateur indique le niveau actuel des graves ou des aigus.

Informations complémentaires

En cas de panne

Si un problème quelconque devait se présenter lorsque vous utilisez ce système d'enceintes, effectuez les opérations suivantes. Si ce problème persiste, consultez le revendeur Sony le plus proche.

Si l'indicateur I/⏻ clignote

Débranchez immédiatement le cordon d'alimentation et vérifiez les points suivants.

- Utilisez-vous seulement les enceintes fournies?
- Est-ce que les cordons d'enceintes + et - sont court-circuités?
- Est-ce que quelque chose bloque les orifices de ventilation à l'arrière du caisson de grave ?

Après avoir vérifié tous ces points et résolu éventuellement le problème, attendez 5 minutes avant de rebrancher le cordon d'alimentation et de mettre le système en service. Si l'indicateur I/⏻ continue de clignoter, ou si la cause du problème ne peut pas être localisée bien que tous les points de la liste aient été contrôlés, consultez votre revendeur Sony.

Généralités

Aucun son.

- Tournez la JOG dans le sens horaire (ou appuyez sur VOLUME + de la télécommande).
- Augmentez le volume sur l'appareil raccordé.
- Vérifiez si le casque n'est pas branché.
- Vérifiez les raccordements d'enceintes.
- Assurez-vous que le silencieux n'est pas hors service.
- Assurez-vous d'avoir sélectionné le dispositif correct avec la touche INPUT.

Le son présente de la distorsion.

- Tournez la JOG dans le sens antihoraire.
- Réduisez le volume sur l'appareil raccordé. Ou bien, si l'appareil raccordé présente une fonction BASS BOOST, mettez celle-ci hors service.

Bourdonnement ou bruit sur la sortie d'enceintes.

- Assurez-vous que tous les cordons ont été raccordés correctement.
- Assurez-vous que l'appareil raccordé ne se trouve pas trop près du téléviseur ou de l'écran.

Le son s'arrête subitement.

- Assurez-vous que tous les cordons ont été raccordés correctement.
- Assurez-vous que le silencieux n'est pas hors service.

Aucun son en provenance du casque.

- Vérifiez le raccordement du casque.
- Assurez-vous que la source audio sur le canal sélectionné est bien lue.
- Assurez-vous que le silencieux n'est pas hors service.

Suite page suivante ➞

La télécommande ne fonctionne pas.

- Enlevez les obstacles entre la télécommande et l'appareil.
- Rapprochez la télécommande de l'appareil.
- Dirigez la télécommande vers le capteur de l'appareil.
- Remplacez les piles.
- Installez l'appareil à l'écart de la lampe fluorescente.

Enceintes

Aucun son fourni par le système d'enceintes.

- Assurez-vous que tous les cordons ont été raccordés correctement.
- Assurez-vous que le volume de l'enceinte satellite et de l'appareil raccordé est à un niveau suffisant.
- Ne raccordez que les enceintes fournies.
- Vérifiez si le casque est branché. Le cas échéant, débranchez-le.

Pour rétablir les réglages usine du système

Si le système ne fonctionne toujours pas correctement après que les mesures précédentes ont été prises, ou en présence d'autres problèmes, réinitialisez le système de la façon suivante:

- 1 Débranchez le cordon d'alimentation.
- 2 Attendez 5 minutes avant de rebrancher le cordon d'alimentation.
- 3 Appuyez sur **I/⏻** pour mettre le système en service.
- 4 Appuyez simultanément sur **INPUT** et **I/⏻** et maintenez 3 secondes enfoncé.

Les réglages usine du système sont rétablis. Vous devez réajuster tous les réglages effectués, tels que le volume, le niveau des graves, le niveau des aigus et la source d'entrée.

Précautions

Sécurité

- La plaque signalétique indiquant la tension de fonctionnement, la consommation, etc. se trouve à l'arrière, à l'extérieur.
- Avant de mettre en service ce système, assurez-vous que sa tension de fonctionnement est identique à celle de votre alimentation secteur locale.
- Débranchez le système de la prise murale s'il ne doit pas être utilisé pendant une certaine période. Pour débrancher le cordon, tirez-le par la fiche. Ne tirez jamais sur le cordon.
- Si un solide ou du liquide devait tomber à l'intérieur du système, débranchez le cordon d'alimentation du système et faites vérifier le système par un personnel qualifié avant de le remettre en service.
- Pour faciliter la dissipation de la chaleur, laissez un espace suffisant à l'arrière du caisson de grave. Évitez aussi de poser des objets sur l'appareil.
- Ne mettez pas la main ou des objets dans l'orifice du caisson de grave et de l'enceinte satellite.

Source d'alimentation

Si la fiche d'alimentation du système est débranchée de la prise secteur alors que le système est en veille, l'indicateur **I/⏻** reste environ 2 minutes éclairé, selon le temps que met la source d'alimentation interne du mode de commutation audio haute efficacité à se décharger.

Fonctionnement

- N'utilisez pas le système d'enceintes à une puissance supérieure à la puissance d'entrée maximale du système.
- Avant de raccorder les éléments, mettez le système d'enceintes hors service, ainsi que l'ordinateur et l'appareil audio pour éviter d'endommager le système d'enceintes.
- Le volume doit être augmenté jusqu'au point de distorsion.
- Bien que ce système soit blindé magnétiquement, ne laissez pas de cassettes enregistrées, de montres, de cartes de crédit personnelles ni de disquettes utilisant un codage magnétique longtemps devant le système.

Si l'image du téléviseur ou de l'écran présente de la distorsion due au magnétisme

Bien que ce système soit blindé magnétiquement, le magnétisme ambiant peut causer de la distorsion sur l'image de certains téléviseurs ou ordinateurs. Le cas échéant, éteignez le téléviseur ou l'ordinateur et rallumez-le 15 ou 30 minutes plus tard. Dans le cas d'un ordinateur, prenez les mesures nécessaires, par exemple sauvegardez vos données, avant de l'éteindre.

S'il n'y a apparemment aucune amélioration, éloignez le système du téléviseur ou de l'ordinateur. De plus, ne posez pas d'objets munis d'aimants ou utilisant des aimants, par exemple un rack audio, un meuble de téléviseur, des jouets, etc., près d'un téléviseur ou d'un ordinateur. Ces aimants, qui agissent sur le système, peuvent causer de la distorsion sur l'image.

Emplacement

- N'installez pas les enceintes sur une surface inclinée.
- Ne laissez pas le système à proximité de sources de chaleur, ou bien à un endroit exposé à la lumière directe du soleil, à une poussière excessive, à l'humidité, à la pluie ou à un choc d'origine mécanique.

Nettoyage

N'utilisez pas d'alcool, de benzène ni de diluant pour nettoyer le coffret.

Pour toute question ou tout problème concernant votre système d'enceintes, veuillez consulter votre revendeur Sony le plus proche.

Spécifications

Section Enceintes

Enceinte satellite

Système d'enceintes

Pleine gamme, blindé magnétiquement

Haut-parleurs

6,5 cm, à cône

Type d'enceinte

Bass reflex

Impédance

4 Ω

Longueur du cordon

1,5 m

Caisson de grave

Système d'enceintes

Grave

Haut-parleurs

16 cm, à cône

Type d'enceinte

Bass reflex

Impédance

2 Ω

Section Amplificateur

Puissance de sortie

75 W + 75 W (10% DHT, 1 kHz, 4 Ω)

(Enceinte satellite)

150 W (10% DHT, 100 Hz, 2 Ω)

(Caisson de grave)

Entrée

Prise RCA \times 1 (INPUT 1)

Tension: 1 V

Impédance: 10 kohms

Minijack stéréo \times 1 (INPUT 2)

Tension: 500 mV

Impédance: 4,7 kohms

Sortie

Minijack stéréo \times 1 (\odot (casque))

Généralités

Dimensions (l/h/p)

Approx. 94 \times 196 \times 135 mm

(3 $\frac{3}{4}$ \times 7 $\frac{3}{4}$ \times 5 $\frac{3}{5}$ pouces)

(Enceinte satellite)

Approx. 221 \times 403 \times 411 mm

(8 $\frac{3}{4}$ \times 15 $\frac{7}{8}$ \times 16 $\frac{1}{4}$ pouces)

(Caisson de grave)

Poids

Approx. 0,7 kg (1 li 9 on)

(Enceinte satellite)

Approx. 8,5 kg (18 li 12 on)

(Caisson de grave)

Consommation

65 W

Consommation (en veille)

0,5 W

Accessoires en option

Cordon de liaison

RK-G136, RK-G138

Adaptateur de fiche

PC-236MS, PC-234S

La conception et les spécifications peuvent être modifiées sans avis préalable.

<http://www.sony.net/>



* 4 1 4 0 4 6 4 1 1 * (1)

Printed in Malaysia

Download from [Www.Somanuals.com](http://www.Somanuals.com). All Manuals Search And Download.

Free Manuals Download Website

<http://myh66.com>

<http://usermanuals.us>

<http://www.somanuals.com>

<http://www.4manuals.cc>

<http://www.manual-lib.com>

<http://www.404manual.com>

<http://www.luxmanual.com>

<http://aubethermostatmanual.com>

Golf course search by state

<http://golfingnear.com>

Email search by domain

<http://emailbydomain.com>

Auto manuals search

<http://auto.somanuals.com>

TV manuals search

<http://tv.somanuals.com>