

# Stereo Headphones

Operating Instructions  
Mode d'emploi  
Manual de instrucciones

MDR-PQ4

©2009 Sony Corporation Printed in Thailand

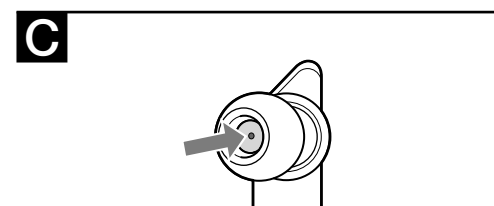
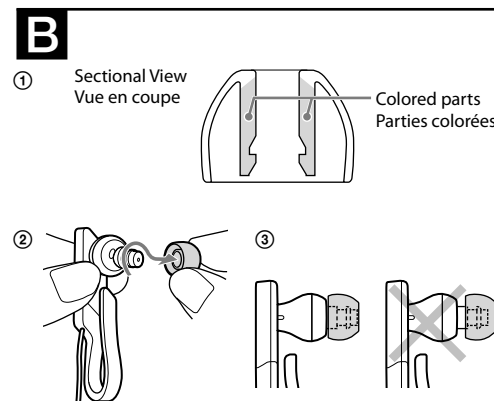
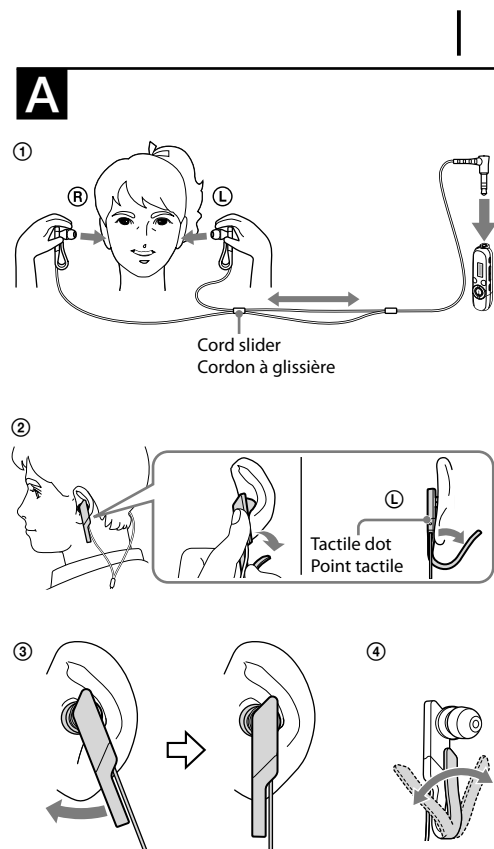

## English

### Stereo headphones

### Features

- Ear-clip design for secure fit.
- Neodymium magnets deliver clear and powerful sound.
- Hybrid silicone rubber earbuds for comfort and secure fit.
- Cord slider to prevent tangled cords.

### How to use

#### Wearing the headphones (see fig. A)

- 1 **Wear the earbud marked R in your right ear and the one marked L in your left ear (see fig. A-①).**
- 2 **Hook the headphones around your ears (see fig. A-②).**  
There is a tactile dot on the unit marked L to distinguish the left side.
- 3 **Clip around your ear lobes by rotating the headphones (see fig. A-③).**
- 4 **Adjust the earbuds to comfortably fit your ears. Move the clip as shown in the figure (A-④) for a comfortable fit.**

#### How to use the cord slider (see fig. A-①)

Move up and down to change the split position of the cord. After you use the headphones, keep them with the cord slider high positioned to avoid entangling the cord.

#### How to install the earbuds correctly (see fig. B)

If the earbuds do not fit your ears correctly, low-bass sound may not be heard. To enjoy better sound quality, change the earbuds to another size, or adjust the earbuds position to sit on your ears comfortably and fit your ears snugly.

If the earbuds do not fit your ears, try another size. Confirm the size of the earbuds by checking color inside (see fig. B-①).

When you change the earbuds, turn to install them firmly on the headphones to prevent the earbud from detaching and remaining in your ear.

#### Earbud sizes (inside color)

Small		Large	
SS* (Red)	S (Orange)	M (Green)	L (Light blue)

\* This size is optional and available at purchase.

#### To detach an earbud (see fig. B-②)

While holding the headphone, twist and pull the earbud off.

#### Tip

If the earbud slips and cannot be detached, wrap it in a dry soft cloth.

#### To attach an earbud (see fig. B-③)

Push the parts inside of the earbud into the headphone until the projecting part of the headphone is fully covered.

#### Cleaning the earbuds

Remove the earbuds from the headphones, and wash them with a mild detergent solution.

## Specifications

<b>Type:</b>	Closed, dynamic
<b>Driver unit:</b>	9 mm (CCAW adopted), dome type
<b>Power handling capacity:</b>	100 mW (IEC*)
<b>Impedance:</b>	16 Ω at 1 kHz
<b>Sensitivity:</b>	102 dB/mW
<b>Frequency response:</b>	6 – 23,000 Hz
<b>Cord:</b>	1.2 m (47 1/4 in), Litz cord Y-type
<b>Plug:</b>	Gold-plated L-shaped stereo mini plug
<b>Mass:</b>	Approx. 8 g (0.28 oz) without cord

#### Supplied accessories

Earbuds (S × 2, M × 2, L × 2), Operating Instructions (1)

\* IEC = International Electrotechnical Commission  
Design and specifications are subject to change without notice.

## Precautions

- Please keep your headphones clean at all times especially inside the rubber earbud (see fig. C).
- If any dust or ear wax inside the earbud, you may experience some listening difficulties.
- Listening with headphones at high volume may affect your hearing. For traffic safety, do not use while driving or cycling.
- The earbuds may deteriorate due to long-term storage or use.
- Install the earbuds firmly onto the headphones. If an earbud accidentally detaches and is left in your ear, it may cause injury.
- It may be advisable to remove earrings or pierced accessories before using the headphones.
- Do not bend the ear-clip excessively. If it is bent 90 degrees or more, it may break.

#### Note on static electricity

In particularly dry air conditions, mild tingling may be felt on your ears. This is a result of static electricity accumulated in the body, and not a malfunction of the headphones. The effect can be minimized by wearing clothes made from natural materials.

EP-EX10A is available (sold separately) as optional replacement earbuds.  
EP-EX10A offers 4 types of the earbuds: SS, S, M and L. Optional replacement earbuds in other colors can be ordered from your nearest Sony dealer.

## Français

### Casque d'écoute stéréo

### Caractéristiques

- Conception avec clip d'oreille pour maintenir les écouteurs solidement en place.
- Aimants au néodyme délivrant un son clair et puissant.
- Écouteurs-boutons en caoutchouc de silicone hybride pour assurer le confort et un maintien solide.
- Cordon à glissière pour prévenir les entortillements.

### Procédure d'utilisation

#### Port du casque (voir fig. A)

- 1 **Placez l'écouteur-bouton avec le symbole R dans votre oreille droite, et celui avec le symbole L dans votre oreille gauche (voir fig. A-①).**
- 2 **Accrochez les écouteurs à vos oreilles (voir fig. A-②).**  
Le point tactile sur l'écouteur avec le symbole L permet d'identifier le côté gauche.
- 3 **Fixez le clip à vos lobes en tournant les écouteurs (voir fig. A-③).**
- 4 **Ajustez les écouteurs-boutons confortablement sur vos oreilles.**  
Déplacez le clip comme sur l'illustration (A-④) pour obtenir un port confortable.

#### Comment utiliser la glissière du cordon (voir fig. A-①)

Déplacez-la vers le haut ou vers le bas pour modifier la position de division du cordon.

Avant de ranger les écouteurs, remontez la glissière de serrage afin d'éviter que le cordon ne s'emmêle.

#### Installation correcte des oreillettes (voir fig. B)

Si les oreillettes ne s'adaptent pas bien à vos oreilles, vous n'entendrez peut-être pas les sons très graves. Pour profiter d'un son de meilleure qualité, changez la taille des oreillettes ou ajustez-les afin qu'elles s'adaptent bien à la forme de vos oreilles et qu'elles soient confortablement installées.

Si les oreillettes ne tiennent pas dans les oreilles, essayez une autre taille. Vérifiez la taille des oreillettes en contrôlant la couleur à l'intérieur de celles-ci (voir fig. B-①).

Lorsque vous changez les oreillettes, tournez-les pour les installer fermement sur les écouteurs afin d'éviter qu'elles se détachent et restent accrochées dans les oreilles.

#### Taille des oreillettes (couleur intérieure)

Petit		Grand	
SS* (Rouge)	S (Orange)	M (Vert)	L (Bleu clair)

\* Cette taille est vendue en option.

#### Pour détacher l'oreillette (voir fig. B-②)

Tout en tenant l'écouteur, tournez l'oreillette et détachez-la.

#### Conseil

Si l'oreillette glisse et ne se détache pas, entourez-la d'un linge doux et sec.

#### Pour fixer l'oreillette (voir fig. B-③)

Enfoncez l'intérieur de l'oreillette dans l'écouteur jusqu'à ce que la partie saillante de celui-ci soit complètement recouverte.

#### Nettoyage des oreillettes

Retirez les oreillettes du casque et lavez-les à la main à l'aide d'une solution détergente douce.

## Spécifications

<b>Type :</b>	Fermé, dynamique
<b>Transducteur :</b>	9 mm, type à dôme (CCAW)
<b>Puissance admissible :</b>	100 mW (CEI*)
<b>Impédance :</b>	16 Ω à 1 kHz
<b>Sensibilité :</b>	102 dB/mW
<b>Réponse en fréquence :</b>	6 – 23 000 Hz
<b>Cordon :</b>	1,2 m (47 1/4 po), Cordon litz en Y
<b>Fiche :</b>	Mini-fiche stéréo en L plaquée or
<b>Poids :</b>	Environ 8 g (0,28 oz) sans cordon

#### Accessoires fournis

Oreillettes (S × 2, M × 2, L × 2), Mode d'emploi (1)

\* CEI = Commission Electrotechnique Internationale

La conception et les spécifications sont sujettes à modification sans préavis.

## Précautions

- Veillez toujours à maintenir la propreté de votre casque d'écoute, notamment au niveau de la partie en caoutchouc de l'oreillette (voir fig. C).
- Si de la poussière ou du cérumen pénètre dans l'oreillette, vous risquez de rencontrer des difficultés d'écoute.
- Vous risquez de subir des lésions auditives si vous utilisez ces écouteurs à un volume trop élevé. Pour des raisons de sécurité, n'utilisez pas ce casque d'écoute en voiture ou à vélo.
- Les oreillettes peuvent s'abîmer après une utilisation intensive ou si elles restent rangées pendant longtemps.
- Fixez correctement les oreillettes sur les écouteurs. Si une oreillette se détache accidentellement et restait coincée dans votre oreille, elle risquerait de vous blesser.
- Il peut être recommandé de retirer les boucles d'oreille ou accessoires percés avant d'utiliser les écouteurs.
- Ne pliez pas le clip d'oreille de façon excessive. En le pliant à 90 degrés ou plus, vous risquez de l'endommager.

#### Remarque à propos de l'électricité statique

Si l'air est particulièrement sec, vous pouvez ressentir de légers fourmillements dans les oreilles. Cela s'explique par l'accumulation d'électricité statique dans le corps et il ne s'agit pas d'un dysfonctionnement des écouteurs. Vous pouvez atténuer cet effet en portant des vêtements en matière naturelle.

Des oreillettes de rechange EP-EX10A sont disponibles en option (vendues séparément).  
Les oreillettes EP-EX10A sont livrées en quatre formats : SS, S, M et L.  
Des écouteurs-boutons de rechange en option peuvent être commandés dans différentes couleurs auprès de votre revendeur Sony le plus proche.

## A

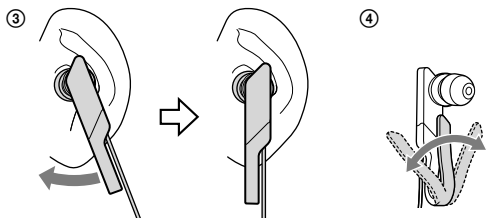
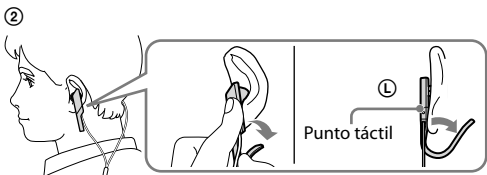
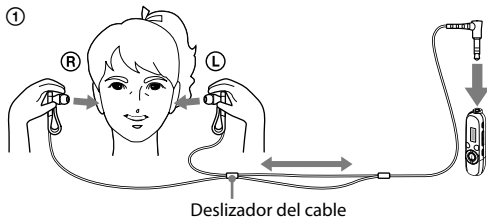

## B

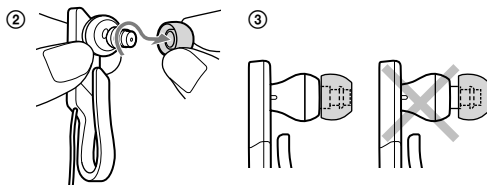
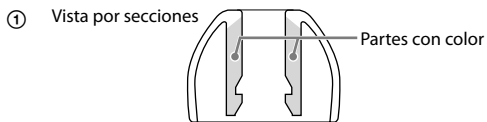

## C

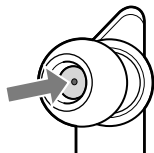

## Español

### Auriculares estéreo

### Características

- Diseño del clip para la oreja para un ajuste seguro.
- Los imanes de neodimio proporcionan un sonido potente y nítido.
- Almohadillas de goma de silicona híbrida para un ajuste seguro y cómodo.
- Deslizador de cable para evitar enredos de cables.

### Utilización

#### Colocación de los auriculares (consulte la figura A)

- 1 Colóquese la almohadilla marcada con una R en la oreja derecha y la almohadilla marcada con una L en la oreja izquierda (consulte la figura A-1).**
- 2 Colóquese los auriculares en las orejas (consulte la figura A-2).**  
**Hay un punto táctil en la unidad marcado con una L para diferenciar el lado izquierdo.**
- 3 Gire los auriculares para sujetarlos alrededor de los lóbulos de las orejas (consulte la figura A-3).**
- 4 Ajuste las almohadillas para que se acomoden a las orejas.**  
**Mueva el clip tal como se muestra en la figura (A-4) para un ajuste cómodo.**

#### Utilización del deslizador del cable (consulte la figura A-1)

Muévalo hacia arriba o hacia abajo para cambiar la posición de la separación del cable. Después de utilizar los auriculares, mantenga el deslizador del cable en posición alta para evitar que el cable se enrede.

#### Instalación correcta de las almohadillas (consulte la figura B)

Si las almohadillas no se ajustan a los oídos correctamente, es posible que no pueda oír los sonidos graves. A fin de escuchar un sonido de mejor calidad, cambie las almohadillas por unas de otra talla o ajuste su posición para que le resulten cómodas y se adapten perfectamente a los oídos.

Si las almohadillas no se le ajustan bien en las orejas, pruebe otra talla. Compruebe la talla de las almohadillas según el color del interior (consulte la figura B-1).

Cuando cambie las almohadillas, colóquelas firmemente en los auriculares para evitar que se desprendan y permanezcan en sus orejas.

#### Tallas de almohadillas (color interior)

Pequeña	Grande		
SS* (Rojo)	S (Naranja)	M (Verde)	L (Azul claro)

\* Esta talla es opcional y se encuentra disponible en el establecimiento de venta del producto.

#### Extracción de las almohadillas (consulte la figura B-2)

Mientras sostiene el auricular, gire y retire la almohadilla.

#### ⚠ Sugerencia

Si la almohadilla resbala y no es posible extraerla, envuélvala en un paño suave y seco.

#### Colocación de las almohadillas (consulte la figura B-3)

Presione las partes interiores de la almohadilla sobre el auricular hasta cubrir completamente la parte saliente del auricular.

#### Limpieza de las almohadillas

Extraiga las almohadillas de los auriculares y límpielas con una solución de detergente neutro.

### Especificaciones

<b>Tipo:</b>	Cerrado, dinámico
<b>Unidad auricular:</b>	9 mm (con CCAW), tipo cúpula
<b>Capacidad de potencia:</b>	100 mW (IEC*)
<b>Impedancia:</b>	16 Ω a 1 kHz
<b>Sensibilidad:</b>	102 dB/mW
<b>Respuesta de frecuencia:</b>	6 – 23.000 Hz
<b>Cable:</b>	1,2 m, cable Litz de tipo Y
<b>Clavija:</b>	Minitoma estéreo dorada en forma de L
<b>Masa:</b>	Aprox. 8 g sin el cable

#### Accesorios suministrados

Almohadillas (S × 2, M × 2, L × 2), Manual de instrucciones (1)

\* IEC = Comisión Electrotécnica Internacional

El diseño y las especificaciones están sujetos a cambios sin previo aviso.

### Precauciones

- Mantenga siempre los auriculares limpios, en especial el interior de las almohadillas (consulte la figura C).
- Es posible que experimente dificultades para escuchar si hay polvo o cera de los oídos dentro de las almohadillas.
- Si utiliza los auriculares a un volumen alto, puede dañar sus oídos. Por razones de seguridad, no los utilice mientras conduzca o vaya en bicicleta.
- Las almohadillas pueden deteriorarse debido a un almacenamiento o uso prolongados.
- Coloque las almohadillas firmemente en los auriculares. Si accidentalmente se suelta una almohadilla y se le queda en el oído, podrían producirse lesiones.
- Es aconsejable extraer los pendientes o las perforaciones antes de utilizar los auriculares.
- No doble demasiado el clip de los auriculares. Si lo dobla 90 grados o más, se podría romper.

#### Nota acerca de la electricidad estática

En condiciones de aire particularmente seco, es posible que sienta un suave cosquilleo en los oídos. Esto es a causa de la electricidad estática acumulada en el cuerpo, y no a causa de un mal funcionamiento de los auriculares.

Puede minimizar el efecto si utiliza ropa confeccionada con materiales naturales.

El modelo EP-EX10A se encuentra disponible (se vende por separado) como almohadilla de recambio opcional. El modelo EP-EX10A ofrece cuatro tamaños de almohadillas: SS, S, M y L. Las almohadillas de recambio opcionales de otros colores se pueden encargar a través del distribuidor Sony más cercano.

## Free Manuals Download Website

<http://myh66.com>

<http://usermanuals.us>

<http://www.somanuals.com>

<http://www.4manuals.cc>

<http://www.manual-lib.com>

<http://www.404manual.com>

<http://www.luxmanual.com>

<http://aubethermostatmanual.com>

Golf course search by state

<http://golfingnear.com>

Email search by domain

<http://emailbydomain.com>

Auto manuals search

<http://auto.somanuals.com>

TV manuals search

<http://tv.somanuals.com>