

Bluetooth™ Wireless Audio Adapter (Transmitter / Receiver)

Operating Instructions _____ **US**

Mode d'emploi _____ **FR**

Manual de instrucciones _____ **ES**



HWS-BTA2W

WARNING

To reduce the risk of fire or electric shock, do not expose this apparatus to rain or moisture.

To reduce the risk of electrical shock, do not open the cabinet. Refer servicing to qualified personnel only.

Information

This device complies with Part 15 of FCC Rules and RSS-Gen of IC Rules. Operation is subject to the following two conditions: (1) this device may not cause interference, and (2) this device must accept any interference, including interference that may cause undesired operation of this device.

You are cautioned that any changes or modifications not expressly approved in this manual could void your authority to operate this equipment.

This equipment must not be co-located or operated in conjunction with any other antenna or transmitter.

This equipment complies with FCC/IC radiation exposure limits set forth for uncontrolled equipment and meets the FCC radio frequency (RF) Exposure Guidelines in Supplement C to OET65 and RSS-102 of the IC radio frequency (RF) Exposure rules. This equipment has very low levels of RF energy that it deemed to comply without maximum permissive exposure evaluation (MPE). But it is desirable that it should be installed and operated with at least 20 cm and more between the radiator and person's body (excluding extremities: hands, wrists, feet and legs).

The Bluetooth word mark and logos are owned by the Bluetooth SIG, Inc. and any use of such marks by Sony Corporation is under license. Other trademarks and trade names are those of their respective owners.

MPEG Layer-3 audio coding technology and patents licensed from Fraunhofer IIS and Thomson.

For the customers in the USA

Owner's Record

The model and serial number are located at the side of the AUDIO IN and LINE OUT jacks of the unit.

Record these numbers in the spaces provided below. Refer to them whenever you call upon your Sony dealer regarding this product.

Model No. HWS-BTA2W

Serial No. _____

Table Of Contents

Features	4
Using as a receiver	5
Using as a transmitter	6
Unpacking	7
Location and Function of	
Parts	8
Using the stand	9
On Pairing	10
On Indicators	10
Using as a Receiver	11
Preparation	11
Pairing	12
Receiving	14
Using as a Transmitter	15
Preparation	15
Pairing	16
Transmitting	17
Precautions	18
What is BLUETOOTH	
technology?	20
Troubleshooting	21
Initializing this unit	22
Specifications	23

US

Features

This unit is an audio adapter which can be used in two ways: as a stereo wireless receiver or transmitter, using BLUETOOTH wireless technology. You can enjoy stereo audio signal transmission (receive/transmit) of the BLUETOOTH wireless technology by using your stereo audio devices.

As a receiver

This unit can receive stereo audio signal from a BLUETOOTH stereo audio source device (mobile phone, digital music player, etc.) *. By converting the wireless stereo audio signal (digital) to analog audio signal, you can enjoy listening to music with your stereo audio output device (stereo component system, radio-cassette recorder, etc.) connected to this unit.

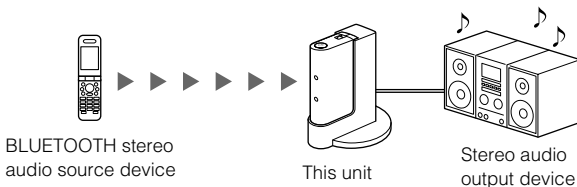

As a transmitter

This unit can transmit stereo audio signal to a BLUETOOTH stereo audio receiving device (car audio unit, headset, stereo component system, etc.) *. By converting a regular stereo audio signal input (analog) from the connected stereo audio source device to digital stereo audio signal and transmitting it wirelessly, you can enjoy listening to the music of your stereo audio source device connected to this unit (computer, portable audio player, mobile phone, etc.).

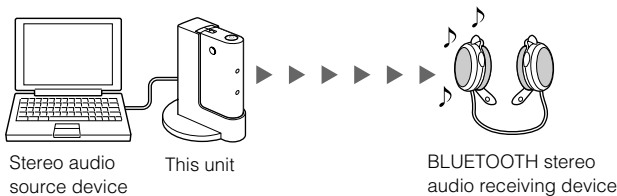

Tip

For example, you can receive the music on a car audio unit with BLUETOOTH function by connecting a portable audio player to this unit. In this case, use of the Car Battery Cord DCC-E345 (optional) is recommended.

* BLUETOOTH devices to be connected with this unit are required to support A2DP (Advanced Audio Distribution Profile).

Using as a receiver

In the example below, we explain how to receive music played on a BLUETOOTH mobile phone with the music playback function on this unit and listen to music on a stereo system connected to this unit.

Pairing

Enables a BLUETOOTH mobile phone and this unit to recognize one another.

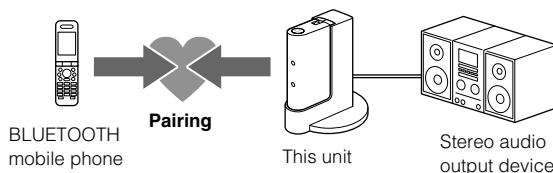

For more details, see pages 10 and 12.



BLUETOOTH connection

Operate the BLUETOOTH mobile phone to make the BLUETOOTH connection.

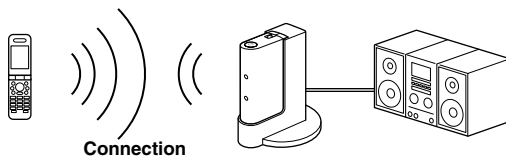

Receiving music

Enjoy listening to music played on the BLUETOOTH mobile phone through a stereo audio output device connected to this unit.

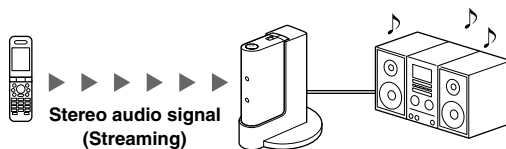

For more details, see page 14.

Using as a transmitter

In the example below, we explain how to transmit music played on your computer connected to this unit and listen to music on a BLUETOOTH stereo audio receiving device (headphone, stereo audio system, etc.).

Pairing

Enables a BLUETOOTH stereo audio receiving device and this unit to recognize one another.

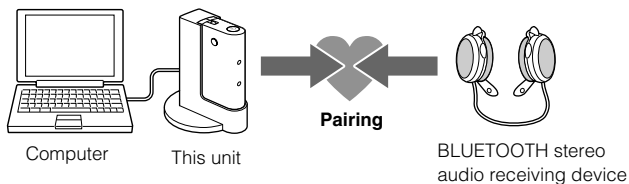

For more details, see pages 10 and 16.



BLUETOOTH connection

Turning on this unit automatically makes the BLUETOOTH connection between this unit and the BLUETOOTH stereo audio receiving device.

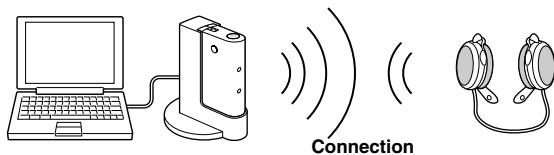

Transmitting music

You can enjoy listening to music played on your computer, etc., connected to this unit through the BLUETOOTH stereo audio receiving system.



For more details, see page 17.

Unpacking

Check that you have the following items:

- BLUETOOTH Wireless Audio Adapter (1)

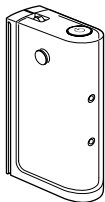

- Connecting cable (stereo mini plug ↔ stereo mini plug), 1.0 m (1)

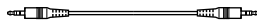

- Operating Instructions (1)

- Stand (1)

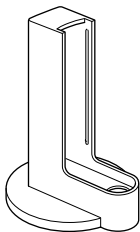

Tip

See page 9 on how to use the stand.

- AC power adaptor (1)

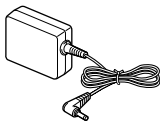

Location and Function of Parts

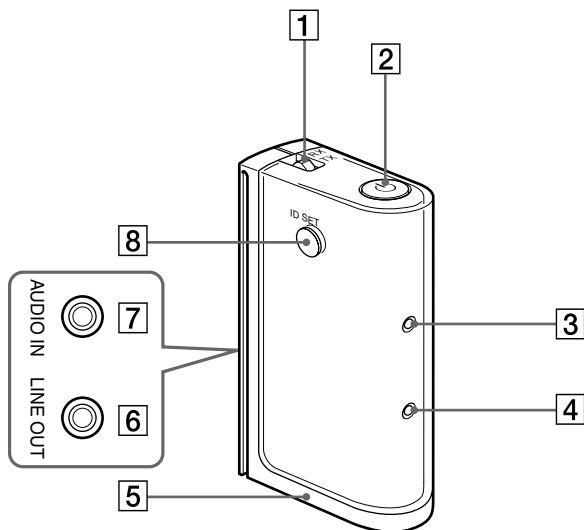

1 TX/RX (transmitter / receiver) switch

For switching between transmitter and receiver.

2  (power) button

Press to turn on the unit. Press a little longer to turn off the unit.

3  (power) indicator

4  (communication status) indicator

5 DC IN 4.5 V jack

6 LINE OUT (audio output) jack

Connects to the LINE IN jack of a stereo component system, radio-cassette recorder, etc.

7 AUDIO IN (audio input) jack

Connects to the headphone jack of a computer, portable audio player, etc.

Note

Do not connect to the LINE OUT jack of the connected device. It may cause distortion.

8 ID SET (pairing) button

For pairing with other BLUETOOTH device.

Using the stand

Attach the supplied stand to install this unit vertically, following the procedure below.

1 Align the rail of the stand with the groove of this unit.

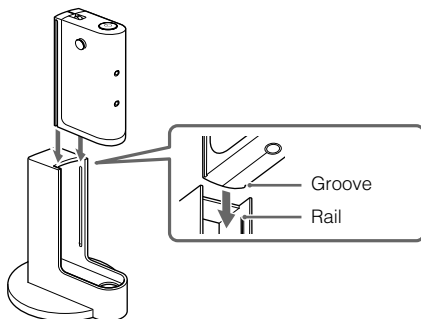

2 Slide this unit along the groove until this unit stops.

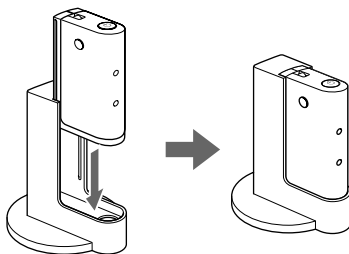

Notes

- When not using the stand, do not lay this unit on its side on a desk made of metal.
- Do not use the stand in a car, since the temperature may become high depending on the condition.

On Pairing

What is pairing?



BLUETOOTH devices need to be “paired” with each other beforehand.

Once BLUETOOTH devices are paired, there is no need for pairing again, except in the following cases:

- Pairing information is deleted after repair, etc.
- This unit is paired with 9 or more devices.
This unit can be paired with up to 8 BLUETOOTH stereo audio receiving device and transmitting device. If a new device is paired after 8 devices have been paired, the device whose latest connection time is the oldest among the 8 paired devices is replaced by the new one.
- This unit is reset.
All pairing information is deleted. (See page 22.)

See page 12 (as a receiver), or page 16 (as a transmitter) on how to pair devices.

On Indicators

Status	 indicator (green)	 indicator (blue)
Power on	Lights up	Off
Pairing mode	Flashes	Flashes
Connecting or communicating	Lights up	Lights up

Using as a Receiver

Used as a receiver, this unit receives music transmitted from a BLUETOOTH stereo audio source device.

Example

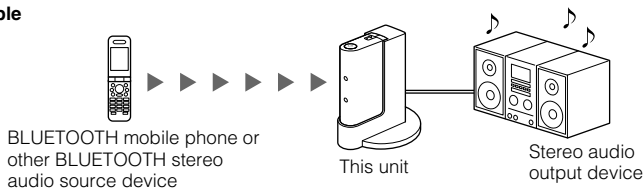

Note

For details on how to operate the devices to be connected, refer to the operating instructions supplied with each device.

Preparation

- 1 **Connect the LINE IN jack of a stereo audio output device to the LINE OUT jack of this unit with the supplied connecting cable.**

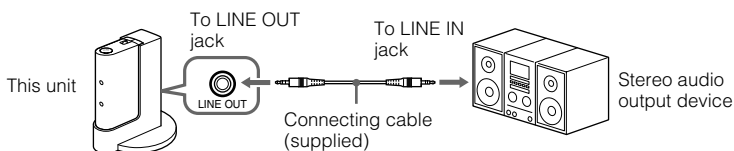

Tip

When connecting this unit to the phono jack of another device, use the connecting cable RK-G129 (optional).

- 2 **Connect the supplied AC power adaptor to the DC IN 4.5 V jack on this unit.**

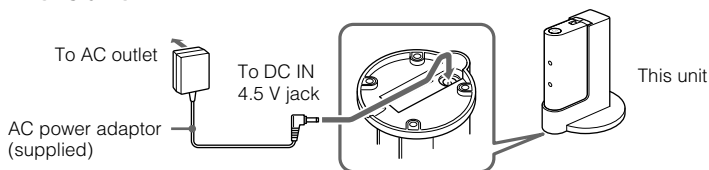

- 3 **Set the TX/RX switch to "RX."**

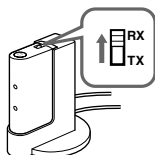

Pairing

Check the following before operating the unit.

- The TX/RX switch is set to "RX."
- This unit is connected to a power source and the ⏻ indicator (green) goes off.

1 Press and hold the ID SET button for 7 seconds or more.

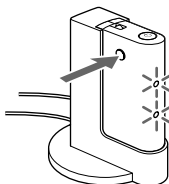

When the ⏻ indicator (green) and 🔵 indicator (blue) start flashing together, release the button. This unit enters pairing mode.

Note

Pairing mode is canceled and this unit is turned off after about 5 minutes. If this unit is turned off while performing the procedure, start over from step 1.

2 Perform pairing procedure on the BLUETOOTH stereo audio source device to detect this unit.

The list of detected devices appear on the display of the BLUETOOTH stereo audio source device.

This unit is displayed as "HWS-BTA2W."

If "HWS-BTA2W" is not displayed, repeat from step 1.

Notes

- When pairing, be sure to place both the BLUETOOTH devices within 1 m (3 ft) of each other.
- Some devices cannot display the list of detected devices.



3 Select "HWS-BTA2W" appeared on the display of the BLUETOOTH stereo audio source device.

4 If Passcode* input is required on the display of the BLUETOOTH stereo audio source device, input “0000.”

* Passcode may be called “Passkey,” “PIN code,” “PIN number,” or “Password.”

5 Start the BLUETOOTH connection from the BLUETOOTH device.

Some BLUETOOTH stereo audio source devices may connect with the unit automatically when pairing is complete.

When the BLUETOOTH connection is made properly, both the  indicator (green) and  indicator (blue) light up indicating that pairing is complete, and pairing information is memorized on this unit.

Note

If you turn off this unit or the BLUETOOTH stereo audio source device, pairing information is not memorized and pairing is not complete.

When pairing with a BLUETOOTH stereo audio source device that cannot display a list of detected devices or that has no display

You may pair the device by setting both this unit and the BLUETOOTH stereo audio source device to pairing mode. For details, refer to the operating instructions supplied with the device.

If pairing is not complete

Start over from step **1**.

Tip

To pair with other BLUETOOTH devices, repeat steps **1** to **5** for each device.

Note

Passcode of this unit is fixed to “0000.” This unit cannot be paired with a BLUETOOTH stereo audio source device whose Passcode is not “0000.”

Receiving

Check the following before operating the unit.

- The TX/RX switch is set to "RX."
- The BLUETOOTH stereo audio source device's BLUETOOTH function is on.
- Pairing of this unit and the BLUETOOTH stereo audio source device is complete.

- 1 Press the  button to turn on this unit.**
- 2 Turn on the stereo audio output device connected to this unit, and select the auxiliary input.**
- 3 Start the BLUETOOTH connection from the BLUETOOTH stereo audio source device.**
- 4 Start playing on the BLUETOOTH stereo audio source device.**

Note

Turn off the bass boost function or equalizer function. If these functions are on, sound may be distorted.

Note

In the following cases, you need to make the BLUETOOTH connection again.

- The power of this unit does not turn on.
- The power of the BLUETOOTH stereo audio source device does not turn on, or the BLUETOOTH function is off.
- The BLUETOOTH function of this unit or the BLUETOOTH stereo audio source device is in sleep mode.
- The BLUETOOTH connection is not made.

To finish receiving

Terminate the BLUETOOTH connection by any of the operations below.

- Operate the BLUETOOTH stereo audio source device to terminate the connection. For details, refer to the operating instructions supplied with the device.
- Turn off the BLUETOOTH stereo audio source device.
- Turn off this unit.

Using as a Transmitter

This unit transmits music played on a stereo audio source device connected to this unit to a BLUETOOTH stereo audio receiving device.

Example

Computer or other stereo audio source device

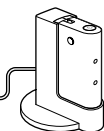

This unit



BLUETOOTH stereo audio receiving device

Note

For details on how to operate the devices to be connected, refer to the operating instructions supplied with each device.

Preparation

- 1 **Connect the headphone jack of a stereo audio source device to the AUDIO IN jack of this unit with the supplied connecting cable.**

Computer or other stereo audio source device

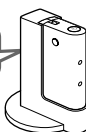
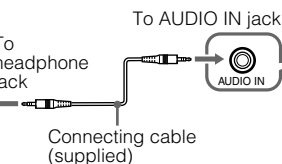

This unit

Note

Be sure to connect this unit to the headphone jack of the stereo audio source device to be connected. If this unit is connected to the LINE OUT jack of the device to be connected, sound may be distorted. If the stereo audio source device has switching between headphone and LINE OUT on the same jack, use the headphone setting.

- 2 **Connect the supplied AC power adaptor to the DC IN 4.5 V jack on this unit.**

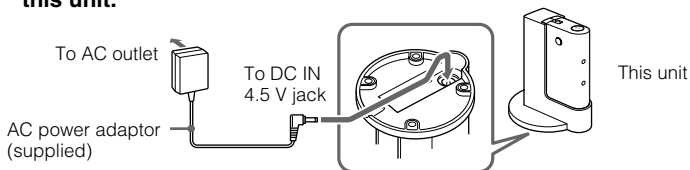

When using this unit in a car, use the Car Battery Cord DCC-E345 (optional).

- 3 **Set the TX/RX switch to "TX."**

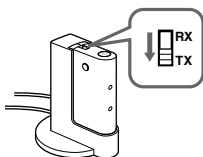

Pairing

Check the following before operating the unit.

- The TX/RX switch is set to "TX."
- This unit is connected to a power source and the \odot indicator (green) goes off.

1 Press and hold the ID SET button for 7 seconds or more.

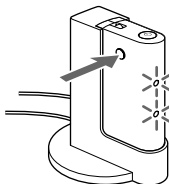

When the \odot indicator (green) and \star indicator (blue) start flashing together, release the button. This unit enters pairing mode.

Note

Pairing mode is canceled and this unit is turned off after about 5 minutes. If this unit is turned off while performing the procedure, start over from step 1.

2 Set the BLUETOOTH stereo audio receiving device to pairing mode.

This unit searches the BLUETOOTH stereo audio receiving device automatically, and pairs the device.

This unit tries to connect the BLUETOOTH stereo audio receiving device soon after detecting it. When the BLUETOOTH connection is made properly, both the \odot indicator (green) and \star indicator (blue) light up, indicating pairing is complete, and pairing information is memorized on this unit.

Notes

- When pairing, be sure to place both the BLUETOOTH devices within 1 m (3 ft) of each other.
- Passcode of this unit is fixed to "0000." When using this unit as a transmitter, this unit cannot be paired with a BLUETOOTH stereo audio receiving device whose Passcode is not "0000."

* Passcode may be called "Passkey," "PIN code," "PIN number," or "Password."

If pairing is not complete

Start over from step 1.

Tip

To pair with other BLUETOOTH devices, repeat steps 1 to 2 for each device.

Note

BLUETOOTH connection may be made on some devices automatically when pairing is complete. In such a case, both the \odot indicator (green) and the \star indicator (blue) light up, indicating that the BLUETOOTH connection has been made.

Transmitting

Check the following before operating the unit.

- The TX/RX switch is set to "TX."
- The BLUETOOTH stereo audio receiving device's BLUETOOTH function is on.
- Pairing of this unit and the BLUETOOTH stereo audio receiving device is complete.

1 Press the  button to turn on this unit.

2 Prepare the BLUETOOTH stereo audio receiving device to be connected within 5 minutes after turning on this unit.

This unit turns off 5 minutes after turning on without making the BLUETOOTH connection. If this unit turns off before the BLUETOOTH connection is made, turn it on again.

Note

When using this unit as a transmitter, this unit tries to connect with either of the last two devices recognized before. If this unit cannot make the BLUETOOTH connection with a paired device, pair the device again, or try making the BLUETOOTH connection from the BLUETOOTH stereo audio receiving device if possible.

3 Start playing on the stereo audio source device connected to this unit.

4 Adjust the volume of the stereo audio source device connected to this unit.

Turn up the volume of the stereo audio source device as high as possible to the extent that sound is not distorted.

Note

Turn off the bass boost function or equalizer function. If these functions are on, sound may be distorted.

Note

In the following cases, you need to make the BLUETOOTH connection again.

- The power of this unit does not turn on.
- The power of the BLUETOOTH stereo audio receiving device does not turn on, or the BLUETOOTH function is off.
- The BLUETOOTH function of this unit or the BLUETOOTH stereo audio receiving device is in sleep mode.
- The BLUETOOTH connection is not made.

To finish transmitting

Terminate the BLUETOOTH connection by any of the operations below.

- Turn off this unit.
- Turn off the BLUETOOTH stereo audio receiving device.

Precautions

On BLUETOOTH communication

- BLUETOOTH wireless technology operates within a range of about 10 meters (about 30 feet). Maximum communication range may vary depending on obstacles (person, metal, wall, etc.) or electromagnetic environment.

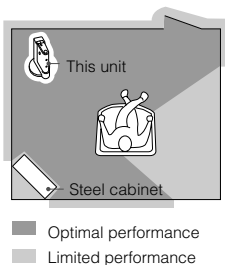

- The following conditions may affect the sensitivity of BLUETOOTH communication.
 - There is an obstacle such as a person, metal, or wall between this unit and BLUETOOTH device.
 - A device using 2.4 GHz frequency, such as a wireless LAN device, cordless telephone, or microwave oven, is in use near this unit.
 - This unit is installed horizontally on a desk made of steel.
- Because BLUETOOTH devices and wireless LAN (IEEE802.11b/g) use the same frequency, microwave interference may occur and resulting in communication speed deterioration, noise, or invalid connection if this unit is used near a wireless LAN device. In such a case, perform the following.
 - Use this unit at least 10 m (about 30 ft) away from the wireless LAN device.
 - If this unit is used within 10 m (about 30 ft) of a wireless LAN device, turn off the wireless LAN device.
 - Install this unit and BLUETOOTH device as near to each other as possible.
- Microwaves emitting from a BLUETOOTH device may affect the operation of electronic medical devices. Turn off this unit and other BLUETOOTH devices in the following locations, as it may cause an accident.
 - where inflammable gas is present, in a hospital, train, airplane, or a gas station
 - near automatic doors or a fire alarm
- This unit supports security capabilities that comply with the BLUETOOTH standard to provide a secure connection when the BLUETOOTH wireless technology is used, but security may not be enough depending on the setting. Be careful when communicating using BLUETOOTH wireless technology.
- We do not take any responsibility for the leakage of information during BLUETOOTH communication.
- Connection with all BLUETOOTH devices cannot be guaranteed.
 - A device featuring BLUETOOTH function is required to conform to the BLUETOOTH standard specified by BLUETOOTH SIG, and be authenticated.
 - Even if the connected device conforms to the above mentioned BLUETOOTH standard, some devices may not be connected or work correctly, depending on the features or specifications of the device.
- Depending on the device to be connected, it may require some time to start communication.

On safety

- Do not drop, hit, or otherwise expose the unit to strong shock of any kind. This could damage the product.
- Do not disassemble or attempt to open any parts of the unit.

On placement

- Do not place the unit in any of the following locations.
 - Direct sunlight, near a heater, or other extremely high-temperature location
 - Dusty location
 - An unsteady or inclined surface
 - Location exposed to large amounts of vibration
 - Bathroom or other high-humidity location
 - In a car subject to the direct rays of the sun.

Notes when using with a mobile phone

- You cannot use this unit to talk over the telephone, even if the BLUETOOTH connection between this unit and a mobile phone is made.
- For details on operation of your mobile phone when receiving a telephone call while transmitting music using the BLUETOOTH connection, refer to the operating instructions supplied with the mobile phone.

Notes on using in a car

- Do not attempt to connect this unit, or to operate this unit, an audio output device or a car radio while driving or waiting at a traffic signal.
- Unplug the DC adaptor which supplies power to this unit from the cigarette lighter socket whenever the engine of the car is not running. Depending on the car type, even if the ignition key is off, the power supply may not turn off automatically. In this case, this may cause unnecessary car battery consumption.
- When not in use, unplug the DC adaptor from the cigarette lighter socket and store this unit and the device connected to this unit in a safe place where it will not interfere with your driving or become entangled in parts of the car interior (seat, door, etc.)
- Make sure this unit and the device connected to this unit are fixed firmly before driving to avoid an accident or damage.
- Route all the cable connected to this unit properly so that they will not interfere with your driving or become entangled in parts of the car interior (seat, door, etc.).
- Never yank or pull the cable. This may cause a malfunction or a wire break.
- Do not use the stand in a car since the temperature may become high.

On the supplied AC power adaptor

- Use the AC power adaptor supplied with this unit. Do not use any other AC power adaptor since it may cause the unit to malfunction.



Polarity of the plug

- If you are not going to use this unit for a long time, unplug the AC power adaptor from the AC outlet. To remove the AC power adaptor from the wall outlet, grasp the adaptor plug itself; never pull the cord.

Others

- If you have any questions or problems concerning this unit that are not covered in this manual, please consult your nearest Sony dealer.
- Should any problem persist, consult your nearest Sony dealer.

What is BLUETOOTH technology?

BLUETOOTH wireless technology is a short-range wireless technology that enables wireless data communication between digital devices, such as a computer or digital camera. BLUETOOTH wireless technology operates within a range of about 10 meters (about 30 feet). Connecting two devices as necessary is common, but some devices can be connected to multiple devices at the same time.*

You do not need to use a cable for connection since BLUETOOTH technology is a wireless technology, nor is it necessary for the devices to face one another, such is the case with infrared technology. For example, you can use such a device in a bag or pocket.

BLUETOOTH technology is an international standard supported by thousands of companies all over the world, and employed by various companies worldwide.

* This unit cannot be connected to multiple devices at the same time.

Communication System and Compatible BLUETOOTH Profile of this unit

Profile is standardization of the function for each BLUETOOTH device specification. This unit supports the following BLUETOOTH version and profile:

Communication System: BLUETOOTH Specification version 2.0

Compatible BLUETOOTH Profile:

- A2DP (Advanced Audio Distribution Profile)

Troubleshooting

If you run into any problems using this unit, use the following checklist. Should any problem persist, consult your nearest Sony dealer.

When using as a receiver

No sound

- ➔ Check the connection between this unit and the stereo audio output device connected to this unit.
- ➔ Check that both this unit and the BLUETOOTH stereo audio source device are turned on.
- ➔ Ensure that this unit is not too far from the BLUETOOTH stereo audio source device, or this unit is not receiving interference from a wireless LAN, other 2.4 GHz wireless device, or microwave oven.
- ➔ Check that the BLUETOOTH connection is made properly between this unit and the BLUETOOTH stereo audio source device.
- ➔ Turn up the volume of the stereo audio output device.
- ➔ Turn up the volume of the BLUETOOTH stereo audio source device as high as possible to the extent that sound is not distorted. For details on volume adjustment, refer to the operating instructions supplied with the BLUETOOTH stereo audio source device.
- ➔ Pair this unit and the BLUETOOTH stereo audio source device again.

Low sound level

- ➔ Turn up the volume of the BLUETOOTH stereo audio source device as high as possible to the extent that sound is not distorted. For details on volume adjustment, refer to the operating instructions supplied with the BLUETOOTH stereo audio source device.
- ➔ Turn up the volume of the stereo audio output device.

Distorted sound

- ➔ Turn down the volume of the BLUETOOTH stereo audio source device to the point where the sound is no longer distorted. For details on volume adjustment, refer to the operating instructions supplied with the BLUETOOTH stereo audio source device.

When using as a transmitter

No sound

- ➔ Check the connection between this unit and the stereo audio source device connected to this unit.
- ➔ Check that both this unit and the BLUETOOTH stereo audio receiving device are turned on.
- ➔ Ensure that this unit is not too far from the BLUETOOTH stereo audio receiving device, or this unit is not receiving interference from a wireless LAN, other 2.4 GHz wireless device, or microwave oven.
- ➔ Check that BLUETOOTH connection is made properly between this unit and the BLUETOOTH stereo audio receiving device.
- ➔ Turn up the volume of the BLUETOOTH stereo audio receiving device. For details on volume adjustment, refer to the operating instructions supplied with the BLUETOOTH stereo audio receiving device.
- ➔ Turn up the volume of the stereo audio source device as high as possible to the extent that sound is not distorted.
- ➔ Pair this unit and the BLUETOOTH stereo audio receiving device again.

Low sound level

- ➔ Turn up the volume of the stereo audio source device as high as possible to the extent that sound is not distorted.
- ➔ Turn up the volume of the BLUETOOTH stereo audio receiving device. For details on volume adjustment, refer to the operating instructions supplied with the BLUETOOTH stereo audio receiving device.

Distorted sound

- ➔ Turn down the volume of the stereo audio source device to the point where the sound is no longer distorted. For details on volume adjustment, refer to the operating instructions supplied with the stereo audio source device.
- ➔ If the AUDIO IN jack of this unit is connected to the LINE OUT jack of the stereo audio source device, connect it to the headphone jack.
Be sure to connect this unit to the headphone jack of the stereo audio source device to be connected. If this unit is connected to the LINE OUT jack of the device to be connected, sound may be distorted.

Cannot be connected to a device that has been paired and connected before.

- ➔ When using this unit as a transmitter, this unit tries to connect with either of the last two devices recognized before. If this unit cannot make the BLUETOOTH connection with a paired device, pair the device again, or try making the BLUETOOTH connection from the BLUETOOTH stereo audio receiving device if possible.
- ➔ Pairing information may be deleted. Pair the device again.

Common

Sound skips or the correspondence distance is short.

- ➔ If a device that generates electromagnetic radiation, such as a wireless LAN, other BLUETOOTH device(s), or a microwave oven is nearby, move away from such sources.
- ➔ Remove any obstacle between this unit and other BLUETOOTH device or move away from the obstacle.
- ➔ Locate this unit and other BLUETOOTH device(s) as near as possible.
- ➔ Re-position this unit.
- ➔ Re-position other BLUETOOTH device.

Pairing cannot be done.



- ➔ Bring this unit and the BLUETOOTH device closer together.



Sound is delayed.

- ➔ If you watch a TV or a DVD through BLUETOOTH connection via this unit, sound may lag behind the picture.

Initializing this unit

You can reset this unit to its default and delete all pairing information.

- 1 If this unit is turned on, press the  button to turn off this unit.**
- 2 While holding the  button, press the ID SET button for 7 seconds or more.**

The  indicator (green) and the  indicator (blue) flash four times, and this unit is reset to the default setting. All pairing information is deleted.

Specifications

General

Communication System

BLUETOOTH Specification version 2.0

Output

BLUETOOTH Specification Power Class 2

Maximum communication range

Line of sight approx. 10 m (30 ft)*¹

Frequency band

2.4 GHz band (2.4000 GHz – 2.4835 GHz)

Modulation method

FHSS

Compatible BLUETOOTH Profile*²

A2DP (Advanced Audio Distribution Profile)

Supported Codecs*³

Receive: SBC*⁴, MP3

Transmit: SBC

Audio input

Stereo mini jack × 1

Audio output

Stereo mini jack × 1

Power requirements

DC 4.5 V (from the supplied AC power adaptor)

Rated power consumption

1 W

Dimensions

Approx. 17 × 67 × 34 mm

(¹¹/₁₆ × 2 ³/₄ × 1 ³/₈ in) (w/h/d)

Mass

Approx. 26 g (0.92 oz) (not including the stand or other supplied accessories)

Supplied accessories

AC power adaptor (1),

Stand (1),

Connecting cable (stereo mini plug ↔ stereo mini plug), 1.0 m (1)

Optional accessories

Car Battery Cord: DCC-E345

Connecting cable: RK-G129 (Stereo mini plug ↔ Phono plug × 2, 1.5 m)

Design and specifications are subject to change without notice.

*¹ The actual range will vary depending on factors such as obstacles between devices, magnetic fields around a microwave oven, static electricity, reception sensitivity, antenna's performance, operating system, software application, etc.

*² BLUETOOTH standard profiles indicate the purpose of BLUETOOTH communication between devices.

*³ Codec: Audio signal compression and conversion format

*⁴ Subband Codec

AVERTISSEMENT

Afin de réduire les risques d'incendie ou de choc électrique, n'exposez pas cet appareil à la pluie ni à l'humidité.

Pour éviter tout risque d'électrocution, n'ouvrez pas le coffret. Ne confiez les réparations qu'à un technicien qualifié.

Informations

Cet appareil est conforme à la section 15 de la réglementation FCC ainsi qu'à la RSS-Gen de la réglementation IC. Son utilisation est autorisée seulement aux conditions suivantes : (1) il ne doit pas produire de brouillage et (2) l'utilisateur du dispositif doit être prêt à accepter tout brouillage radioélectrique reçu, même si ce brouillage est susceptible de compromettre le fonctionnement du dispositif.

Vous devez savoir que tout changement ou toute modification non expressément approuvé dans ce mode d'emploi risque d'annuler votre pouvoir d'utiliser cet appareil.

Cet équipement ne doit pas être placé au même endroit ni utilisé avec une autre antenne ou un autre émetteur.

Cet émetteur est conforme aux limitations concernant l'exposition aux radiations établies par la FCC/IC définies dans un environnement non contrôlé ainsi qu'aux directives relatives à l'exposition aux fréquences radio (RF) FCC du supplément C du bulletin OET65 et au règlement RSS-102 relatif à l'exposition aux radiofréquences (RF) IC. Cet équipement présente des niveaux d'énergie RF très bas considérés comme conformes et ne nécessite pas d'évaluation d'exposition maximale admise (MPE). Il est toutefois souhaitable d'installer et d'utiliser l'émetteur à une distance minimale de 20 cm entre l'appareil rayonnant et vous (sans compter les extrémités : mains, poignets, pieds et jambes).

La marque Bluetooth et les logos appartiennent à Bluetooth SIG, Inc. et sont utilisés sous licence uniquement par Sony Corporation.

Les autres marques commerciales et noms commerciaux appartiennent à leurs propriétaires respectifs.

Licence de la technologie de codage audio
MPEG Layer-3 et des brevets obtenue de
Fraunhofer IIS et Thomson.

Table des matières

Caractéristiques	4
Utilisation comme récepteur	5
Utilisation comme transmetteur	6
Déballage	7
Emplacement et fonction des pièces	8
Utilisation du support	9
À propos du pairage	10
Indicateurs	10
Utilisation comme récepteur ...	11
Préparation	11
Pairage	12
Réception	14
Utilisation comme transmetteur	15
Préparation	15
Pairage	16
Transmission	17
Précautions	18
Qu'est-ce que la technologie BLUETOOTH ?	20
Dépannage	21
Initialisation de l'appareil	22
Spécifications	23

FR

Caractéristiques

Cet appareil est un adaptateur audio pouvant être utilisé de deux manières : comme récepteur ou transmetteur stéréo sans fil, grâce à la technologie sans fil BLUETOOTH.

Vous pouvez bénéficier d'une transmission du signal audio stéréo (réception/émission) avec la technologie sans fil BLUETOOTH en utilisant vos périphériques audio stéréo.

Récepteur

Vous pouvez utiliser cet appareil pour recevoir un signal audio stéréo depuis un périphérique source audio stéréo BLUETOOTH (téléphone portable, lecteur de musique numérique, etc.) *. En convertissant le signal audio stéréo (numérique) sans fil en signal audio analogique, vous pouvez écouter de la musique avec votre périphérique de sortie audio stéréo (chaîne stéréo, radiocassette, etc.) raccordé à cet appareil.

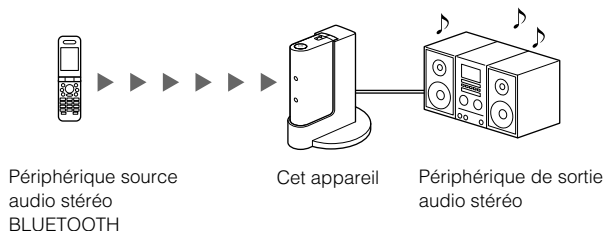

Transmetteur

Vous pouvez utiliser cet appareil pour transmettre un signal audio stéréo vers un périphérique de réception audio stéréo BLUETOOTH (autoradio, micro-casque, chaîne stéréo, etc.) *.

En convertissant une entrée de signal audio stéréo normale (analogique) provenant du périphérique source audio stéréo raccordé en signal audio stéréo numérique et en la transmettant au moyen de la technologie sans fil, vous pouvez écouter la musique de votre périphérique source audio stéréo raccordé à cet appareil (ordinateur, lecteur audio portable, téléphone portable, etc.).

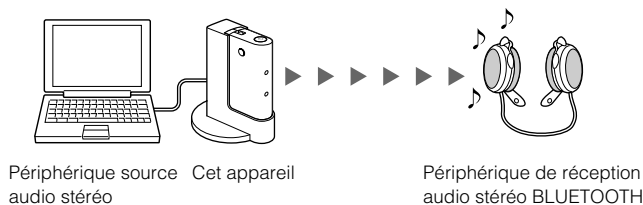

Conseil

Par exemple, vous pouvez recevoir de la musique sur un autoradio avec la fonction BLUETOOTH en raccordant un lecteur audio portable à cet appareil. Dans ce cas, il est recommandé d'utiliser le cordon allume-cigare DCC-E345 (en option).

* Les périphériques BLUETOOTH devant être raccordés à cet appareil doivent être compatibles A2DP (Advanced Audio Distribution Profile).

Utilisation comme récepteur

Dans l'exemple ci-dessous, nous expliquons comment recevoir de la musique lue sur un téléphone mobile BLUETOOTH avec la fonction de lecture de musique de cet appareil et écouter de la musique sur une chaîne stéréo raccordée à cet appareil.

Pairage

Permet à un téléphone portable BLUETOOTH et à cet appareil de se reconnaître.

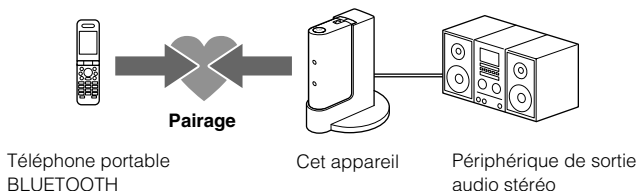

Pour plus d'informations, reportez-vous aux pages 10 et 12.



Connexion BLUETOOTH

Utilisez le téléphone portable BLUETOOTH pour établir la connexion BLUETOOTH.

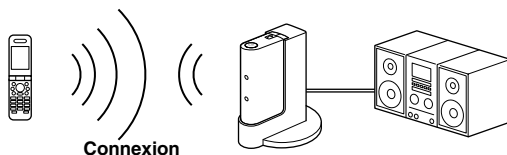

Réception de musique

Écoutez de la musique lue sur un téléphone portable BLUETOOTH par l'intermédiaire d'un périphérique de sortie audio stéréo raccordé à cet appareil.

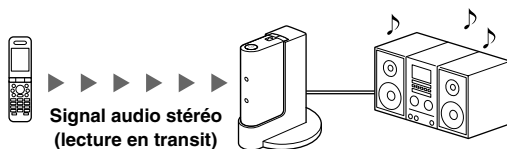

Pour plus de détails, reportez-vous à la page 14.

Utilisation comme transmetteur

Dans l'exemple ci-dessous, nous expliquons comment transmettre de la musique lue sur un ordinateur raccordé à cet appareil et écouter de la musique sur un périphérique de réception audio stéréo BLUETOOTH (casque, chaîne stéréo, etc.).

Pairage

Permet à un périphérique de réception audio stéréo BLUETOOTH et à cet appareil de se reconnaître.

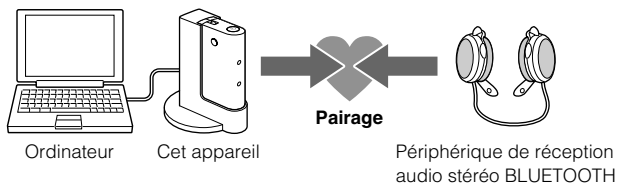

Pour plus d'informations, reportez-vous aux pages 10 et 16.



Connexion BLUETOOTH

Lorsque vous mettez cet appareil sous tension, la connexion BLUETOOTH est automatiquement établie entre cet appareil et le périphérique de réception audio stéréo BLUETOOTH.

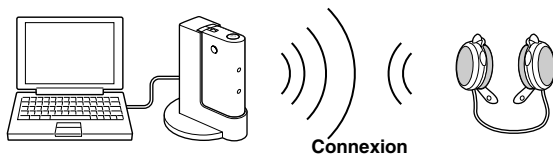

Transmission de musique

Vous pouvez écouter de la musique sur votre ordinateur, etc., en la raccordant à cet appareil par l'intermédiaire du système de réception audio stéréo BLUETOOTH.

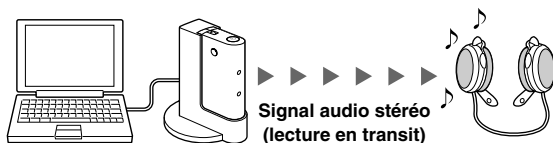

Pour plus de détails, reportez-vous à la page 17.

Déballage

Vérifiez que vous disposez des éléments suivants :

- Adaptateur audio sans fil BLUETOOTH (1)

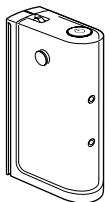

- Câble de raccordement (mini-fiche stéréo ↔ mini-fiche stéréo), 1,0 m (1)



- Mode d'emploi (1)

- Support (1)

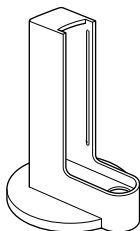

Conseil

Reportez-vous à la page 9 concernant l'utilisation du support.

- Adaptateur CA (1)

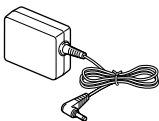

Emplacement et fonction des pièces

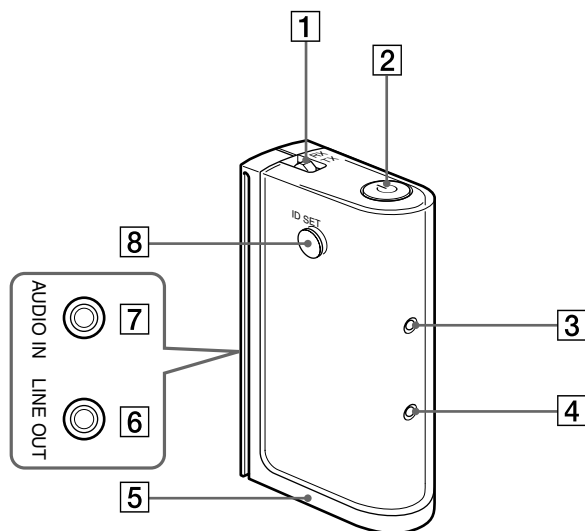

1 Commutateur TX/RX (transmetteur/récepteur)

Permet de passer du transmetteur au récepteur.

2 Touche  (alimentation)

Appuyez sur cette touche pour mettre l'appareil sous tension. Appuyez un peu plus longtemps pour mettre l'appareil hors tension.

3 Témoin  (alimentation)

4 Témoin  (statut de communication)

5 Prise DC IN 4.5 V

6 Prise LINE OUT (sortie audio)

Permet le raccordement à la prise LINE IN d'une chaîne stéréo, d'un radiocassette, etc.

7 Prise AUDIO IN (entrée audio)

Permet le raccordement à la prise casque d'un ordinateur, d'un lecteur audio portable, etc.

Remarque

Ne raccordez pas cette prise à la prise LINE OUT de l'appareil raccordé. Cela pourrait entraîner des distorsions.

8 Touche ID SET (pairage)

Établit la liaison avec un autre périphérique BLUETOOTH.

Utilisation du support

Fixez le support fourni pour installer cet appareil à la verticale, en suivant la procédure ci-dessous.

1 Aligned la glissière du support sur la rainure de cet appareil.

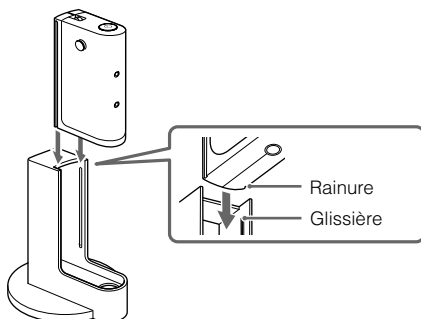

2 Faites coulisser cet appareil le long de la rainure jusqu'à la butée.

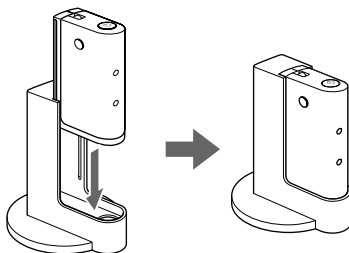

Remarques

- Si vous n'utilisez pas le support, ne couchez pas cet appareil sur le côté sur un bureau en métal.
- N'utilisez pas le support dans une voiture car la température peut devenir extrêmement élevée dans certains cas.

À propos du pairage

Définition du pairage dans le cadre d'une communication BLUETOOTH



Les périphériques BLUETOOTH doivent préalablement être « jumelés ».

Une fois que ces appareils se reconnaissent, il n'est plus nécessaire de procéder à cette opération par la suite, à l'exception des cas suivants :

- Les informations de pairage sont supprimées après une réparation, etc.
- Cet appareil est jumelé avec 9 périphériques ou plus.
Cet appareil peut être jumelé avec maximum 8 périphériques de réception et de transmission audio stéréo BLUETOOTH. Si un nouveau périphérique est jumelé alors que 8 autres périphériques le sont déjà, le périphérique dont la date de la dernière connexion est la plus ancienne parmi les 8 périphériques est remplacé par le nouveau.
- Cet appareil est réinitialisé.
Toutes les informations de pairage sont supprimées (voir page 22).

Reportez-vous à la page 12 (récepteur) ou à la page 16 (transmetteur) pour savoir comment jumeler des périphériques.

Indicateurs

Statut	Témoin  (vert)	Témoin  (bleu)
Sous tension	S'allume	Éteint
Mode de pairage	Clignote	Clignote
En cours de connexion ou de communication	S'allume	S'allume

Utilisation comme récepteur

Lorsqu'il est utilisé comme récepteur, cet appareil peut recevoir de la musique transmise par un périphérique source audio stéréo BLUETOOTH.

Exemple

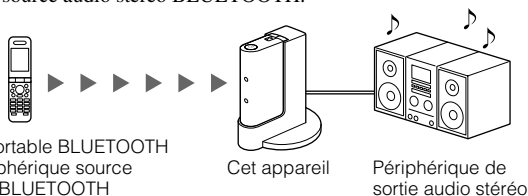

Remarque

Pour obtenir plus d'informations sur le fonctionnement des périphériques à raccorder, reportez-vous au mode d'emploi fourni avec chaque périphérique.

Préparation

- Raccordez la prise LINE IN d'un périphérique de sortie audio stéréo à la prise LINE OUT de cet appareil à l'aide du câble de raccordement fourni.**

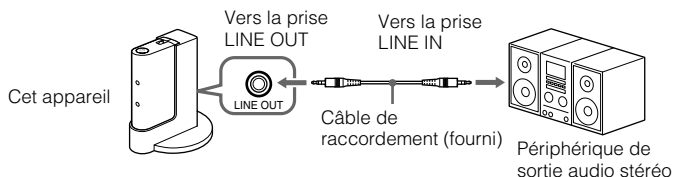

Conseil

Si vous raccordez cet appareil à la prise phono d'un autre périphérique, utilisez le câble de raccordement RK-G129 (en option).

- Raccordez l'adaptateur CA fourni à la prise DC IN 4.5 V de cet appareil.**

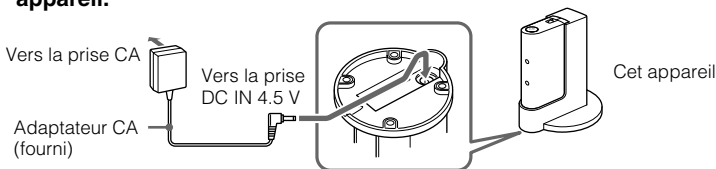

- Réglez le commutateur TX/RX à « RX ».**

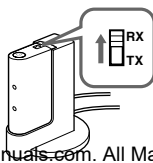



Pairage

Vérifiez les points suivants avant d'utiliser l'appareil.

- Le commutateur TX/RX est réglé à « RX ».
- Cet appareil est raccordé à une source d'alimentation et le témoin  (vert) s'éteint.

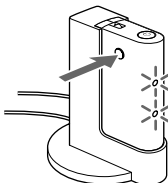
1 Appuyez sur la touche ID SET pendant au moins 7 secondes.



Lorsque le témoin  (vert) et le témoin  (bleu) se mettent à clignoter en même temps, relâchez la touche. L'appareil passe en mode de pairage.

Remarque

Le mode de pairage est annulé et cet appareil est mis hors tension après environ 5 minutes. Si cet appareil est mis hors tension pendant l'exécution de la procédure, recommencez à partir de l'étape 1.

2 Exécutez une procédure de pairage sur le périphérique source audio stéréo BLUETOOTH pour que cet appareil soit détecté.

La liste des périphériques détectés apparaît sur l'écran du périphérique source audio stéréo BLUETOOTH.

L'appareil s'affiche comme « HWS-BTA2W ».

Si « HWS-BTA2W » ne s'affiche pas, recommencez à l'étape 1.

Remarques

- Lors du pairage, veillez à placer les deux périphériques BLUETOOTH dans un rayon de 1 m (3 pi) l'un par rapport à l'autre.
- Certains périphériques ne peuvent pas afficher la liste des périphériques détectés.



3 Sélectionnez « HWS-BTA2W » sur l'écran du périphérique source audio stéréo BLUETOOTH.

4 Si un code d'authentification* est requis sur l'écran du périphérique source audio stéréo BLUETOOTH, saisissez « 0000 ».

* Le code d'authentification peut également être nommé « clé d'authentification », « code PIN », « nombre PIN » ou « mot de passe ».

5 Démarrez la connexion BLUETOOTH à partir du périphérique source audio stéréo BLUETOOTH.

Certains périphériques source audio stéréo BLUETOOTH peuvent se connecter automatiquement à l'appareil lorsque le pairage est terminé.

Lorsque la connexion BLUETOOTH est établie correctement, le témoin  (vert) et le témoin  (bleu) s'allument, indiquant que le pairage est terminé et que les informations de pairage sont mémorisées dans l'appareil.

Remarque

Si vous mettez cet appareil ou le périphérique source audio stéréo BLUETOOTH hors tension, les informations de pairage ne sont pas mémorisées et le pairage ne s'établit pas.

Lors du pairage avec un périphérique source audio stéréo BLUETOOTH ne pouvant pas afficher une liste des périphériques détectés ou ne possédant pas d'écran

Vous pouvez jumeler le périphérique en réglant cet appareil ainsi que le périphérique source audio stéréo BLUETOOTH en mode de pairage. Pour plus d'informations, reportez-vous au mode d'emploi fourni avec le périphérique.

Si le pairage n'est pas terminé

Recommencez à partir de l'étape 1.

Conseil

Pour appairer l'appareil avec d'autres périphériques BLUETOOTH, recommencez les étapes 1 à 5 pour chaque périphérique.

Remarque

Le code d'authentification défini pour cet appareil est « 0000 ». Cet appareil ne peut pas être jumelé avec un périphérique source audio stéréo BLUETOOTH dont le code d'authentification n'est pas « 0000 ».

Réception

Vérifiez les points suivants avant d'utiliser l'appareil.

- Le commutateur TX/RX est réglé à « RX ».
- La fonction BLUETOOTH du périphérique source audio stéréo BLUETOOTH est activée.
- Le pairing de cet appareil et du périphérique source audio stéréo BLUETOOTH est terminé.

- 1 Appuyez sur la touche  pour mettre l'appareil sous tension.**
- 2 Mettez le périphérique de sortie audio stéréo raccordé à cet appareil sous tension et sélectionnez l'entrée auxiliaire.**
- 3 Démarrez la connexion BLUETOOTH à partir du périphérique source audio stéréo BLUETOOTH.**
- 4 Démarrez la lecture sur le périphérique source audio stéréo BLUETOOTH.**

Remarque

Désactivez la fonction bass boost (amplification des graves) ou la fonction d'égaliseur. Si ces fonctions sont activées, le son risque d'être déformé.

Remarque

Dans les cas suivants, vous devez établir de nouveau la connexion BLUETOOTH.

- Cet appareil ne se met pas sous tension.
- Le périphérique source audio stéréo BLUETOOTH ne se met pas sous tension ou la fonction BLUETOOTH est désactivée.
- La fonction BLUETOOTH de cet appareil ou du périphérique source audio stéréo BLUETOOTH est en mode de veille.
- La connexion BLUETOOTH n'est pas établie.

Pour mettre fin à la réception

Interrompez la connexion BLUETOOTH avec l'une des opérations ci-dessous.

- Utilisez le périphérique source audio stéréo BLUETOOTH pour interrompre la connexion. Pour plus d'informations, reportez-vous au mode d'emploi fourni avec le périphérique.
- Mettez le périphérique source audio stéréo BLUETOOTH hors tension.
- Mettez cet appareil hors tension.

Utilisation comme transmetteur

Cet appareil transmet de la musique lue sur un périphérique source audio stéréo raccordé à cet appareil vers un périphérique de réception audio stéréo BLUETOOTH.

Exemple

Ordinateur
ou autre
périphérique
source audio
stéréo

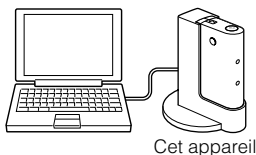

Périphérique de réception
audio stéréo BLUETOOTH

Remarque

Pour obtenir plus d'informations sur le fonctionnement des périphériques à raccorder, reportez-vous au mode d'emploi fourni avec chaque périphérique.

Préparation

1 Raccordez la prise de casque d'un périphérique source audio stéréo à la prise AUDIO IN de cet appareil à l'aide du câble de raccordement fourni.

Ordinateur
ou autre
périphérique
source audio
stéréo

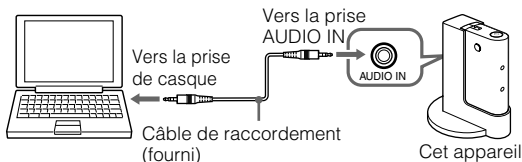

Remarque

Assurez-vous de raccorder cet appareil à la prise de casque du périphérique source audio stéréo à raccorder. Si cet appareil est raccordé à la prise LINE OUT du périphérique à raccorder, le son risque d'être déformé.

Si le périphérique source audio stéréo bascule entre le casque et LINE OUT sur la même prise, utilisez le réglage du casque.

2 Raccordez l'adaptateur CA fourni à la prise DC IN 4.5 V de cet appareil.

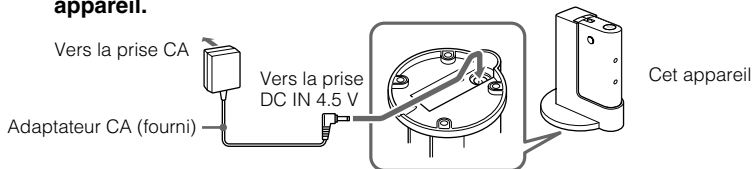

Si vous utilisez cet appareil dans une voiture, utilisez le cordon allume-cigare DCC-E345 (en option).

3 Réglez le commutateur TX/RX à « TX ».

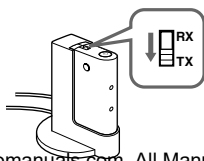



Pairage

Vérifiez les points suivants avant d'utiliser l'appareil.

- Le commutateur TX/RX est réglé à « TX ».
- Cet appareil est raccordé à une source d'alimentation et le témoin  (vert) s'éteint.

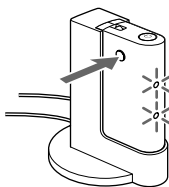
1 Appuyez sur la touche ID SET pendant au moins 7 secondes.





Lorsque le témoin  (vert) et le témoin  (bleu) se mettent à clignoter en même temps, relâchez la touche. L'appareil passe en mode de pairage.

Remarque

Le mode de pairage est annulé et cet appareil est mis hors tension après environ 5 minutes. Si cet appareil est mis hors tension pendant l'exécution de la procédure, recommencez à partir de l'étape 1.

2 Réglez le périphérique de réception audio stéréo BLUETOOTH en mode de pairage.

Cet appareil recherche automatiquement le périphérique de réception audio stéréo BLUETOOTH et effectue le pairage du périphérique.

Cet appareil tente de se connecter au périphérique de réception audio stéréo BLUETOOTH peu après l'avoir détecté. Lorsque la connexion BLUETOOTH est établie correctement, le témoin  (vert) et le témoin  (bleu) s'allument, indiquant que le pairage est terminé et que les informations de pairage sont mémorisées dans l'appareil.

Remarques

- Lors du pairage, veillez à placer les deux périphériques BLUETOOTH dans un rayon de 1 m (3 pi) l'un par rapport à l'autre.
- Le code d'authentification défini pour cet appareil est « 0000 ». Si vous utilisez cet appareil comme transmetteur, il ne peut pas être jumelé avec un périphérique de réception audio stéréo BLUETOOTH dont le code d'authentification n'est pas « 0000 ».

* Le code d'authentification peut également être nommé « clé d'authentification », « code PIN », « nombre PIN » ou « mot de passe ».



Si le pairage n'est pas terminé

Recommencez à partir de l'étape 1.

Conseil

Pour apparier l'appareil avec d'autres périphériques BLUETOOTH, recommencez les étapes 1 à 2 pour chaque périphérique.

Remarque

La connexion BLUETOOTH peut être établie automatiquement sur certains périphériques lorsque le pairage est terminé. Dans ce cas, le témoin  (vert) et le témoin  (bleu) s'allument, indiquant que la connexion BLUETOOTH a été établie.

Transmission

Vérifiez les points suivants avant d'utiliser l'appareil.

- Le commutateur TX/RX est réglé à « TX ».
- La fonction BLUETOOTH du périphérique de réception audio stéréo BLUETOOTH est activée.
- Le pairage de cet appareil et du périphérique de réception audio stéréo BLUETOOTH est terminé.

- 1 Appuyez sur la touche  pour mettre l'appareil sous tension.**
- 2 Préparez le périphérique de réception audio stéréo BLUETOOTH pour une connexion dans les 5 minutes suivant la mise sous tension de cet appareil.**

Cet appareil s'éteint 5 minutes après sa mise sous tension, sans établir la connexion BLUETOOTH. Si cet appareil s'éteint avant l'établissement de la connexion BLUETOOTH, mettez-le à nouveau sous tension.

Remarque

Si vous utilisez cet appareil comme transmetteur, il tente de se connecter à l'un des deux derniers périphériques préalablement reconnus. Si cet appareil ne parvient pas à établir la connexion BLUETOOTH avec un appareil jumelé, recommencez le pairage du périphérique ou tentez d'établir la connexion BLUETOOTH à partir d'un autre périphérique de réception audio stéréo BLUETOOTH, si possible.

- 3 Démarrez la lecture sur le périphérique source audio stéréo raccordé à cet appareil.**
- 4 Réglez le volume du périphérique source audio stéréo raccordé à cet appareil.**

Réglez le volume du périphérique source audio stéréo à un niveau aussi élevé que possible sans que le son soit déformé.

Remarque

Désactivez la fonction bass boost (amplification des graves) ou la fonction d'égaliseur. Si ces fonctions sont activées, le son risque d'être déformé.

Remarque

Dans les cas suivants, vous devez établir de nouveau la connexion BLUETOOTH.

- Cet appareil ne se met pas sous tension.
- Le périphérique de réception audio stéréo BLUETOOTH ne se met pas sous tension ou la fonction BLUETOOTH est désactivée.
- La fonction BLUETOOTH de cet appareil ou du périphérique de réception audio stéréo BLUETOOTH est en mode de veille.
- La connexion BLUETOOTH n'est pas établie.

Pour mettre fin à la transmission

Interrompez la connexion BLUETOOTH par l'une des opérations ci-dessous.

- Mettez cet appareil hors tension.
- Mettez le périphérique de réception audio stéréo BLUETOOTH hors tension.

Précautions

Communication BLUETOOTH

- La technologie sans fil BLUETOOTH fonctionne dans un rayon d'environ 10 mètres (environ 30 pi). La portée de communication maximum peut varier selon les obstacles (personne, métal, mur, etc.) ou l'environnement électromagnétique.

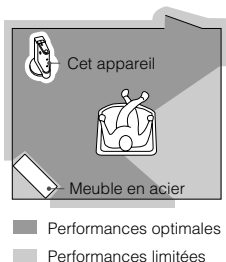

- Les conditions suivantes peuvent affecter la sensibilité de la communication BLUETOOTH.
 - Un obstacle, par exemple une personne, un objet métallique ou un mur se trouve entre cet appareil et le périphérique BLUETOOTH.
 - Un appareil utilisant une fréquence de 2,4 GHz, par exemple un périphérique LAN sans fil, un téléphone sans fil ou un four micro-ondes utilisé à proximité de cet appareil.
 - Cet appareil est installé à l'horizontale sur un bureau en acier.
- Étant donné que les périphériques BLUETOOTH et les périphériques LAN sans fil (IEEE802.11 b/g) utilisent la même fréquence, des interférences en hyperfréquences peuvent survenir et entraîner une dégradation de la vitesse de communication, des parasites ou une connexion non valide si cet appareil est utilisé à proximité d'un périphérique LAN sans fil. En pareil cas, prenez les mesures suivantes :
 - Utilisez cet appareil à au moins 10 m (environ 30 pi) du périphérique LAN sans fil.
 - Si cet appareil est utilisé dans un rayon de 10 m (environ 30 pi) par rapport au périphérique LAN sans fil, mettez ce dernier hors tension.
 - Installez cet appareil et le périphérique BLUETOOTH aussi près que possible l'un de l'autre.
- Les émissions d'hyperfréquences d'un périphérique BLUETOOTH peuvent perturber le fonctionnement des appareils médicaux électroniques. Mettez cet appareil ainsi que les autres périphériques BLUETOOTH situés dans les endroits suivants hors tension afin d'éviter tout accident :
 - endroits où du gaz inflammable est présent, dans un hôpital, un train, un avion ou une station essence
 - à proximité de portes automatiques ou d'alarmes incendie
- Cet appareil prend en charge les capacités de sécurité conformes à la norme BLUETOOTH pour offrir une connexion sécurisée lors de l'utilisation de la technologie sans fil BLUETOOTH. Cependant, la sécurité peut être insuffisante selon le réglage. Soyez prudent lorsque vous communiquez au moyen de la technologie sans fil BLUETOOTH.
- Nous ne pouvons être tenus responsables de la fuite d'informations lors d'une communication BLUETOOTH.
- La connexion ne peut pas être garantie avec tous les périphériques BLUETOOTH.
 - Un périphérique doté de la fonction BLUETOOTH est nécessaire pour être en conformité avec la norme BLUETOOTH spécifiée par BLUETOOTH SIG et être authentifié.
 - Même si le périphérique raccordé est conforme à la norme BLUETOOTH précédemment mentionnée, certains périphériques risquent de ne pas se connecter ou de ne pas fonctionner correctement, selon leurs caractéristiques ou spécifications.
- Selon le périphérique à raccorder, le délai avant le début de la communication peut être plus ou moins long.

Sécurité

- Ne faites pas tomber, ne heurtez pas ou n'exposez pas l'appareil à un choc violent de quelque sorte que ce soit. Ceci pourrait endommager le produit.
- Ne démontez pas l'appareil et n'essayez pas d'en ouvrir quelque partie que ce soit.

Emplacement

- Ne placez pas l'appareil dans les endroits suivants :
 - à la lumière directe du soleil, à proximité d'un chauffage ou dans d'autres endroits où la température est extrêmement élevée
 - endroits poussiéreux
 - sur une surface instable ou inclinée
 - exposés à des vibrations importantes
 - une salle de bains ou d'autres endroits très humides
 - dans un véhicule exposé directement aux rayons du soleil.

Remarques lors de l'utilisation d'un téléphone portable

- Vous ne pouvez pas utiliser cet appareil pour parler au téléphone, même si la connexion BLUETOOTH est établie entre cet appareil et un téléphone portable.
- Pour plus d'informations sur le fonctionnement de votre téléphone portable lorsque vous recevez un appel et que vous transmettez de la musique à l'aide de la connexion BLUETOOTH, reportez-vous au mode d'emploi fourni avec votre téléphone portable.

Remarques sur l'utilisation dans une voiture

- N'essayez pas de raccorder cet appareil ou de faire fonctionner cet appareil, un périphérique de sortie audio ou un autoradio lorsque vous conduisez ou attendez au feu.
- Débranchez de l'allume-cigare l'adaptateur CC qui alimente cet appareil dès que le moteur du véhicule est coupé.
Selon le type de véhicule, l'alimentation n'est pas coupée automatiquement même si la clé de contact est en position d'arrêt. Dans ce cas, cela peut entraîner une consommation inutile de la batterie du véhicule.
- Lorsque vous n'utilisez pas l'adaptateur CC, débranchez-le de l'allume-cigare et rangez l'appareil ainsi que le périphérique raccordé à cet appareil en lieu sûr où il ne risque pas de gêner la conduite ou de se prendre dans des éléments de l'habitacle (sièges, portes, etc.).

- Assurez-vous que cet appareil ainsi que le périphérique raccordé à celui-ci sont bien fixés avant de conduire afin d'éviter tout accident ou dommage.
- Installez les câbles correctement, de sorte qu'ils ne gênent pas la conduite ou qu'ils ne se prennent pas dans des éléments de l'habitacle (sièges, portes, etc.).
- N'arrachez pas et ne tirez jamais sur les câbles. Ceci risquerait de provoquer des problèmes de fonctionnement ou une rupture des câbles.
- N'utilisez pas le support dans la voiture car les températures peuvent devenir extrêmement élevées.

Adaptateur d'alimentation CA fourni

- Utilisez l'adaptateur CA fourni avec cet appareil. N'utilisez aucun autre adaptateur CA car ceci peut entraîner un dysfonctionnement de l'appareil.



Polarité de la fiche

- Si vous prévoyez de ne pas utiliser cet appareil pendant une période prolongée, débranchez l'adaptateur CA de la prise CA. Pour débrancher l'adaptateur CA de la prise murale, saisissez l'adaptateur. Ne tirez pas sur le câble.

Autres

- Si vous avez des questions ou des problèmes concernant cet appareil, qui ne sont pas abordés dans ce mode d'emploi, veuillez consulter votre revendeur Sony.
- Si le problème persiste, contactez votre revendeur Sony.

Qu'est-ce que la technologie BLUETOOTH ?

La technologie BLUETOOTH est une technologie sans fil à courte portée permettant la communication de données entre des appareils numériques, tels qu'un ordinateur ou un appareil photo numérique. La technologie sans fil BLUETOOTH fonctionne dans un rayon d'environ 10 mètres (environ 30 pi). La connexion de deux appareils est courante et certains appareils permettent également de se connecter simultanément à plusieurs périphériques.* Il n'est pas utile d'utiliser un câble pour le raccordement car BLUETOOTH est une technologie sans fil, et il n'est pas non plus nécessaire de diriger les appareils l'un en face de l'autre, comme c'est le cas avec la technologie infrarouge. Par exemple, vous pouvez utiliser ce type d'appareil dans un sac ou une poche.

La technologie BLUETOOTH est une norme internationale prise en charge et utilisée par des milliers de sociétés dans le monde entier.

* Cet appareil ne peut pas être raccordé simultanément à plusieurs périphériques.

Système de communication et profil BLUETOOTH compatible de cet appareil

Le profil est la normalisation du fonctionnement de chaque spécification d'un périphérique BLUETOOTH. Cet appareil prend en charge le profil et la version BLUETOOTH suivants :

Système de communication : Spécifications BLUETOOTH version 2.0

Profil BLUETOOTH compatible :

- A2DP (Advanced Audio Distribution Profile)

Dépannage

Si vous rencontrez un problème pendant l'utilisation de cet appareil, utilisez la liste de contrôle suivante. Si le problème persiste, contactez votre revendeur Sony.

Lors de l'utilisation comme récepteur

Pas de son

- Vérifiez le raccordement entre cet appareil et le périphérique de sortie audio stéréo raccordé à cet appareil.
- Vérifiez que cet appareil ainsi que le périphérique source audio stéréo BLUETOOTH sont sous tension.
- Vérifiez que cet appareil n'est pas trop éloigné du périphérique source audio stéréo BLUETOOTH ou qu'il n'interfère pas avec un réseau LAN sans fil, un autre périphérique sans fil 2,4 GHz ou un four à micro-ondes.
- Vérifiez que la connexion BLUETOOTH est établie correctement entre cet appareil et le périphérique source audio stéréo BLUETOOTH.
- Montez le volume du périphérique de sortie audio stéréo.
- Réglez le volume du périphérique source audio stéréo BLUETOOTH à un niveau aussi élevé que possible sans que le son soit déformé. Pour plus d'informations sur le réglage du volume, reportez-vous au mode d'emploi fourni avec le périphérique source audio stéréo BLUETOOTH.
- Recommencez le pairing de cet appareil et du périphérique source audio stéréo BLUETOOTH.

Niveau sonore faible

- Réglez le volume du périphérique source audio stéréo BLUETOOTH à un niveau aussi élevé que possible sans que le son soit déformé. Pour plus d'informations sur le réglage du volume, reportez-vous au mode d'emploi fourni avec le périphérique source audio stéréo BLUETOOTH.
- Montez le volume du périphérique de sortie audio stéréo.

Son déformé

- Réglez le volume du périphérique source audio stéréo BLUETOOTH à un niveau suffisamment bas pour que le son ne soit pas déformé. Pour plus d'informations sur le réglage du volume, reportez-vous au mode d'emploi fourni avec le périphérique source audio stéréo BLUETOOTH.

Lors de l'utilisation comme transmetteur

Pas de son

- Vérifiez le raccordement entre cet appareil et le périphérique source audio stéréo raccordé à cet appareil.
- Vérifiez que cet appareil ainsi que le périphérique de réception audio stéréo BLUETOOTH sont sous tension.
- Vérifiez que cet appareil n'est pas trop éloigné du périphérique de réception audio stéréo BLUETOOTH ou qu'il n'interfère pas avec un réseau LAN sans fil, un autre périphérique sans fil 2,4 GHz ou un four à micro-ondes.
- Vérifiez que la connexion BLUETOOTH est établie correctement entre cet appareil et le périphérique de réception audio stéréo BLUETOOTH.
- Montez le volume du périphérique de réception audio stéréo BLUETOOTH. Pour plus d'informations sur le réglage du volume, reportez-vous au mode d'emploi fourni avec le périphérique de réception audio stéréo BLUETOOTH.
- Réglez le volume du périphérique source audio stéréo à un niveau aussi élevé que possible sans que le son soit déformé.
- Recommencez le pairing de cet appareil et du périphérique de réception audio stéréo BLUETOOTH.

Niveau sonore faible

- Réglez le volume du périphérique source audio stéréo à un niveau aussi élevé que possible sans que le son soit déformé.
- Montez le volume du périphérique de réception audio stéréo BLUETOOTH. Pour plus d'informations sur le réglage du volume, reportez-vous au mode d'emploi fourni avec le périphérique de réception audio stéréo BLUETOOTH.

Suite à la page suivante **21**

Son déformé

- ➔ Réglez le volume du périphérique source audio stéréo à un niveau suffisamment bas pour que le son ne soit plus déformé. Pour plus d'informations sur le réglage du volume, reportez-vous au mode d'emploi fourni avec le périphérique source audio stéréo.
- ➔ Si la prise AUDIO IN de cet appareil est raccordée à la prise LINE OUT du périphérique source audio stéréo, raccordez-la à la prise de casque. Assurez-vous de raccorder cet appareil à la prise de casque du périphérique source audio stéréo à raccorder. Si cet appareil est raccordé à la prise LINE OUT du périphérique à raccorder, le son risque d'être déformé.

Ne peut pas être raccordé à un appareil ayant déjà été jumelé et raccordé.

- ➔ Si vous utilisez cet appareil comme transmetteur, il tente de se connecter à l'un des deux derniers périphériques préalablement reconnus. Si cet appareil ne parvient pas à établir la connexion BLUETOOTH avec un appareil jumelé, recommencez le pairage du périphérique ou tentez d'établir la connexion BLUETOOTH à partir d'un autre périphérique de réception audio stéréo BLUETOOTH, si possible.
- ➔ Les informations de pairage peuvent être supprimées. Recommencez le pairage du périphérique.

Commun

Le son saute ou la distance de communication est trop courte.

- ➔ Si un appareil émettant des radiations électromagnétiques, tel qu'un système LAN sans fil, un ou plusieurs autres périphériques BLUETOOTH ou un four à micro-ondes se trouve à proximité, éloignez-vous de ces sources.
- ➔ Retirez les obstacles situés entre cet appareil et l'autre périphérique BLUETOOTH ou éloignez ceux-ci de l'obstacle.
- ➔ Placez cet appareil et l'autre périphérique (ou les autres périphériques) BLUETOOTH aussi près que possible.
- ➔ Re-positionnez cet appareil.
- ➔ Re-positionnez l'autre périphérique BLUETOOTH.

Le pairage ne peut être établi.

- ➔ Rapprochez cet appareil et le périphérique BLUETOOTH.

Le son est décalé.



- ➔ Si vous regardez la télévision ou un DVD via cet appareil, au moyen d'une connexion BLUETOOTH, le son peut être décalé par rapport à l'image.

Initialisation de l'appareil

Vous pouvez réinitialiser cet appareil à ses réglages par défaut et supprimer toutes les informations de pairage.

1 Si cet appareil est sous tension, appuyez sur la touche  pour le mettre hors tension.

2 Tout en maintenant la touche  enfoncée, appuyez sur la touche ID SET pendant au moins 7 secondes.

Le témoin  (vert) et le témoin  (bleu) clignotent quatre fois et cet appareil est réinitialisé aux réglages par défaut. Toutes les informations de pairage sont supprimées.

Spécifications

Généralités

Système de communication

Spécifications BLUETOOTH version 2.0

Sortie

Spécifications BLUETOOTH Power Class 2

Portée maximale des communications

Environ 10 m (30 pi) en ligne directe*1

Bande de fréquences

Bande 2,4 GHz (2,4000 GHz – 2,4835 GHz)

Méthode de modulation

FHSS

Profil BLUETOOTH compatible*2

A2DP (Advanced Audio Distribution Profile)

Codecs pris en charge*3

Réception : SBC*4, MP3

Transmission : SBC

Entrée audio

Mini-prise stéréo × 1

Sortie audio

Mini-prise stéréo × 1

Alimentation requise

4,5 V CC (au moyen de l'adaptateur CA fourni)

Consommation électrique nominale

1 W

Dimensions

Environ 17 × 67 × 34 mm

($1\frac{1}{16} \times 2\frac{3}{4} \times 1\frac{3}{8}$ po) (l/h/p)

Masse

Environ 26 g (0,92 oz) (support ou autres accessoires non inclus)

Accessoires fournis

Adaptateur CA (1),

Support (1),

Câble de raccordement (mini-fiche stéréo ↔ mini-fiche stéréo), 1,0 m (1)

Accessoires en option

Cordon allume-cigare : DCC-E345

Câble de raccordement : RK-G129 (mini-fiche stéréo ↔ fiche phono × 2, 1,5 m)

La conception et les spécifications sont sujettes à modification sans préavis.

*1 La portée réelle varie en fonction de nombreux facteurs tels que la présence d'obstacles entre les périphériques, les champs magnétiques autour des fours à micro-ondes, l'électricité statique, la sensibilité de la réception, les performances de l'antenne, le système d'exploitation, les applications logicielles, etc.

*2 Les profils standard BLUETOOTH sont destinés à la communication BLUETOOTH entre les périphériques.

*3 Codec : Format de conversion et de compression de signal audio

*4 Codec bande secondaire

ADVERTENCIA

Para reducir el riesgo de incendios o electrocución, no exponga el aparato a la lluvia ni a la humedad.

Para evitar descargas eléctricas, no abra la unidad. En caso de avería, solicite los servicios de personal cualificado.

Información

Se le advierte de que la realización de cambios o modificaciones no aprobados explícitamente en este manual pueden anular su autoridad para utilizar este equipo.

La marca de la palabra Bluetooth y sus logotipos son propiedad de Bluetooth SIG, Inc. y cualquier uso de los mismos por parte de Sony Corporation se realiza bajo licencia.

Las demás marcas y nombres comerciales pertenecen a sus respectivos propietarios.

Tecnología de codificación de audio MPEG Layer-3 y patentes bajo licencia de Fraunhofer IIS y Thomson.

Índice

Características	4
Uso como receptor	5
Uso como transmisor	6
Desembalaje	7
Ubicación y función de los componentes	8
Uso del soporte	9
Emparejamiento	10
Acerca de los indicadores	10
Uso como receptor	11
Preparación	11
Emparejamiento	12
Recepción	14
Uso como transmisor	15
Preparación	15
Emparejamiento	16
Transmisión	17
Precauciones	18
¿Qué es la tecnología BLUETOOTH?	20
Solución de problemas	21
Inicializando la unidad	22
Especificaciones	23

ES

Características

Esta unidad es un adaptador de audio que se puede utilizar como receptor o como transmisor inalámbrico estéreo, mediante la tecnología inalámbrica BLUETOOTH.

Podrá disfrutar de la transmisión de señales de audio estéreo (recepción/transmisión) de la tecnología inalámbrica BLUETOOTH mediante el uso de dispositivos de audio estéreo.

Como receptor

Esta unidad puede recibir señales de audio estéreo desde un dispositivo BLUETOOTH fuente de audio estéreo (teléfono móvil, reproductor de música digital, etc.) *.

Mediante la conversión de la señal de audio estéreo inalámbrica (digital) a una señal de audio analógica, podrá escuchar música a través del dispositivo de salida de audio estéreo (sistema de componentes estéreo, grabadora de radiocasete, etc.) conectado a esta unidad.



Como transmisor

Puede utilizar la unidad para transmitir señales de audio estéreo a un dispositivo BLUETOOTH receptor de audio estéreo (unidad de audio de automóvil, auriculares, sistema de componentes estéreo, etc.) *.

Mediante la conversión de una entrada de señal de audio estéreo normal (analógica) del dispositivo fuente de audio estéreo conectado a una señal de audio estéreo digital y su transmisión de forma inalámbrica, podrá escuchar música del dispositivo fuente de audio estéreo conectado a esta unidad (ordenador, reproductor de audio portátil, teléfono móvil, etc.).

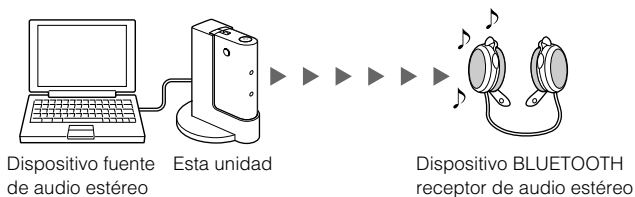

Sugerencia

Por ejemplo, puede recibir música en un sistema de audio para automóvil con la función BLUETOOTH mediante la conexión de un reproductor de audio portátil a esta unidad. En ese caso, se recomienda el uso del cable de batería de automóvil modelo DCC-E345 (opcional).

* Los dispositivos BLUETOOTH que se conectan con la unidad deben ser compatibles con el perfil A2DP (Advanced Audio Distribution Profile).

Uso como receptor

En el ejemplo siguiente se describe cómo recibir música reproducida en un teléfono móvil BLUETOOTH con la función de reproducción de música de esta unidad y escucharla en un sistema estéreo conectado a esta unidad.

Emparejamiento

Permite que un teléfono móvil BLUETOOTH y esta unidad puedan reconocerse mutuamente.



Para obtener más información, consulte las páginas 10 y 12.



Conexión BLUETOOTH

Opere el teléfono móvil BLUETOOTH para realizar la conexión BLUETOOTH.

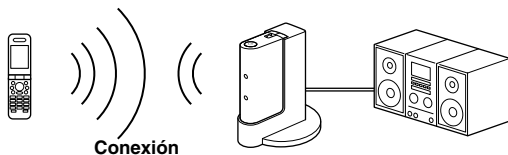

Recepción de música

Escuche música reproducida en un teléfono móvil BLUETOOTH mediante un dispositivo de salida de audio estéreo conectado a la unidad.

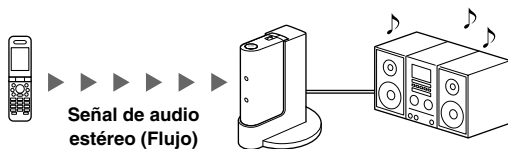

Si desea obtener más información, consulte la página 14.

Uso como transmisor

En el ejemplo siguiente se describe cómo transmitir música reproducida en el ordenador conectado a la unidad y escuchar música en un dispositivo BLUETOOTH receptor de audio estéreo (auriculares, sistema de audio estéreo, etc.).

Emparejamiento

Permite que un dispositivo BLUETOOTH receptor de audio estéreo y esta unidad se puedan reconocer mutuamente.

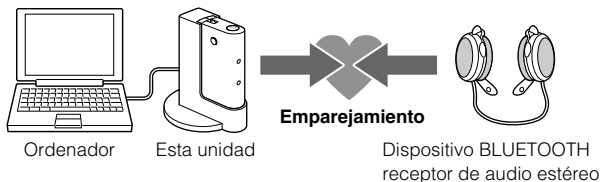

Para obtener más información, consulte las páginas 10 y 16.



Conexión BLUETOOTH

Al encender la unidad, se activa automáticamente la conexión BLUETOOTH entre la unidad y el dispositivo BLUETOOTH receptor de audio estéreo.

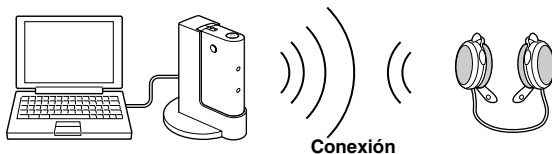

Transmisión de música

Puede disfrutar de la música almacenada en un ordenador u otro dispositivo conectado a esta unidad a través del sistema receptor de audio estéreo BLUETOOTH.



Si desea obtener más información, consulte la página 17.

Desembalaje

Compruebe que dispone de los siguientes accesorios:

- Adaptador de audio inalámbrico BLUETOOTH (1)

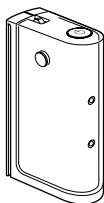

- Cable de conexión (miniclavija estéreo ↔ miniclavija estéreo) 1,0 m (1)



- Manual de instrucciones (1)

- Soporte (1)

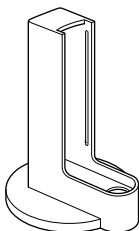

Sugerencia

Consulte la página 9 para obtener información sobre cómo utilizar el soporte.

- Adaptador de alimentación de ca (1)

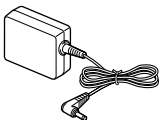

Ubicación y función de los componentes

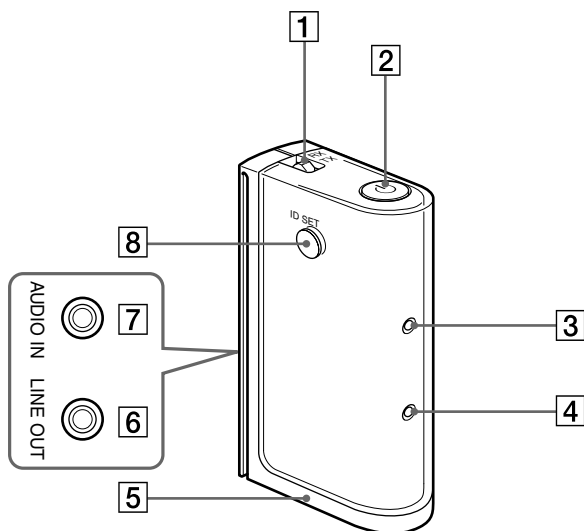

1 Selector TX/RX (transmisor/receptor)

Para cambiar entre transmisor y receptor.

2 Botón $\text{\textcircled{P}}$ (alimentación)

Púlselo para encender la unidad. Manténgalo pulsado para apagar la unidad.

3 Indicador $\text{\textcircled{P}}$ (alimentación)

4 Indicador $\text{\textcircled{B}}$ (estado de la comunicación)

5 Toma DC IN 4.5 V

6 Toma LINE OUT (salida de audio)

Conecta a la toma LINE IN de un sistema de componentes estéreo, grabadora de radiocasete, etc.

7 Toma AUDIO IN (entrada de audio)

Conecta a una toma de auriculares de un ordenador, un reproductor de audio portátil, etc.

Nota

No la conecte a la toma LINE OUT del dispositivo conectado, ya que el sonido podría distorsionarse.

8 Botón ID SET (emparejamiento)

Para realizar el emparejamiento con otro dispositivo BLUETOOTH.

Uso del soporte

Para instalar la unidad de forma vertical, coloque el soporte suministrado tal como se describe en el procedimiento siguiente.

1 Alinee el raíl del soporte con la ranura de la unidad.

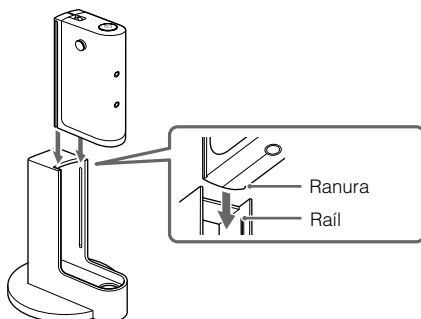

2 Deslice la unidad por la ranura hasta que se detenga.

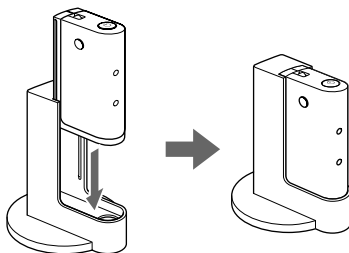

Notas

- Cuando no utilice el soporte, no coloque la unidad horizontalmente sobre una mesa de metal.
- No utilice el soporte en un automóvil ya que la temperatura puede ser elevada según las condiciones.

Emparejamiento

¿Qué es el emparejamiento?



Los dispositivos BLUETOOTH deben “emparejarse” previamente entre sí.

Una vez que los dispositivos BLUETOOTH se han emparejado, no es necesario volver a hacerlo excepto en los casos siguientes:

- La información de emparejamiento se elimina tras una reparación, etc.
- La unidad está emparejada con 9 o más dispositivos.
Esta unidad puede emparejarse con hasta 8 dispositivos BLUETOOTH receptores y transmisores de audio estéreo. Si se empareja un nuevo dispositivo después de emparejar otros 8, el dispositivo cuya hora de conexión sea la más antigua se sustituirá por el nuevo.
- Se restablece la unidad.
Se elimina toda la información de emparejamiento (consulte la página 22).

Para obtener información sobre cómo emparejar dispositivos, consulte la página 12 (como receptor) o la página 16 (como transmisor).

Acerca de los indicadores

Estado	Indicador  (verde)	Indicador  (azul)
En funcionamiento	Se ilumina	Off
Modo de emparejamiento	Parpadea	Parpadea
Conectando o comunicando	Se ilumina	Se ilumina

Uso como receptor

Si se utiliza como receptor, la unidad recibe música transmitida desde un dispositivo BLUETOOTH fuente de audio estéreo.

Ejemplo



Nota

Para obtener más información sobre el funcionamiento de los dispositivos conectados, consulte la manual de instrucciones suministradas con cada dispositivo.

Preparación

- 1 Conecte la toma LINE IN de un dispositivo de salida de audio estéreo a la toma LINE OUT de esta unidad con el cable de conexión suministrado.

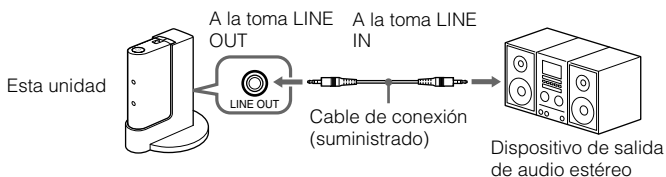

Sugerencia

Para conectar esta unidad a la toma fonográfica de otro dispositivo, utilice el cable de conexión RK-G129 (opcional).

- 2 Conecte el adaptador de alimentación de ca suministrado a la toma DC IN 4.5 V de esta unidad.

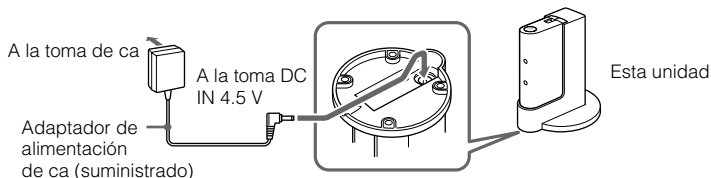

- 3 Ajuste el selector TX/RX en "RX".

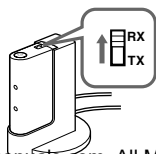



Emparejamiento

Antes utilizar la unidad, compruebe los puntos siguientes.

- El selector TX/RX está ajustado en "RX".
- La unidad está conectada a una fuente de alimentación y el indicador  (verde) se apaga.

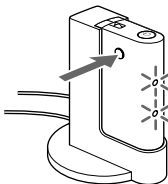
1 Mantenga pulsado el botón ID SET durante 7 segundos como mínimo.



Cuando el indicador  (verde) y el indicador  (azul) empiecen a parpadear a la vez, suelte el botón. La unidad pasa al modo de emparejamiento.

Nota

El modo de emparejamiento se cancela y la unidad se apaga una vez transcurridos 5 minutos. Si la unidad se apaga mientras se realiza este procedimiento, vuelva a comenzar desde el paso 1.

2 Realice el procedimiento de emparejamiento del dispositivo BLUETOOTH fuente de audio estéreo para detectar la unidad.

La lista de dispositivos detectados aparecerá en la pantalla del dispositivo BLUETOOTH fuente de audio estéreo.

Esta unidad aparece como "HWS-BTA2W".

Si no aparece "HWS-BTA2W", repita el procedimiento desde el paso 1.

Notas

- Durante el emparejamiento, asegúrese de que los dispositivos BLUETOOTH están colocados a un metro el uno del otro.
- Algunos dispositivos no pueden mostrar la lista de dispositivos detectados.



3 Seleccione "HWS-BTA2W", que aparece en la pantalla del dispositivo BLUETOOTH fuente de audio estéreo.

4 Si se solicita una contraseña* en la pantalla del dispositivo BLUETOOTH fuente de audio estéreo, introduzca “0000”.

* La contraseña puede denominarse “código de acceso”, “código PIN”, “número PIN” o “contraseña”.

5 Inicie la conexión BLUETOOTH desde un dispositivo BLUETOOTH fuente de audio estéreo.

Es posible que algunos dispositivos BLUETOOTH fuente de audio estéreo se conecten con la unidad automáticamente al finalizar la emparejamiento.

Si la conexión BLUETOOTH se ha realizado correctamente, los indicadores  (verde) y  (azul) se iluminarán para indicar que se ha completado la emparejamiento y que la información de emparejamiento se ha memorizado en la unidad.

Nota

Si apaga la unidad o el dispositivo BLUETOOTH fuente de audio estéreo, la información de emparejamiento no se memorizará ni se completará la emparejamiento.

Cuando realice el emparejamiento con un dispositivo BLUETOOTH fuente de audio estéreo que no pueda mostrar una lista de dispositivos detectados o éste no disponga de pantalla

Puede emparejar el dispositivo mediante el ajuste de la unidad y del dispositivo BLUETOOTH fuente de audio estéreo en modo de emparejamiento. Para obtener más información, consulte el manual de instrucciones suministrado con el dispositivo.

Si no ha finalizado el emparejamiento

Vuelva a empezar desde el paso **1**.

Sugerencia

Para realizar la emparejamiento con otros dispositivos BLUETOOTH, repita los pasos del **1** al **5** para cada uno de ellos.

Nota

La contraseña de la unidad es “0000”. No es posible emparejar la unidad con un dispositivo BLUETOOTH fuente de audio estéreo cuya contraseña no sea “0000”.

Recepción

Antes utilizar la unidad, compruebe los puntos siguientes.

- El selector TX/RX está ajustado en "RX".
- La función BLUETOOTH del dispositivo BLUETOOTH fuente de audio estéreo está activada.
- Ha finalizado el emparejamiento de la unidad con el dispositivo BLUETOOTH fuente de audio estéreo.

- 1 Pulse el botón  para encender la unidad.**
- 2 Encienda el dispositivo de salida de audio estéreo conectado a la unidad y seleccione la entrada auxiliar.**
- 3 Inicie la conexión BLUETOOTH desde un dispositivo BLUETOOTH fuente de audio estéreo.**
- 4 Inicie la reproducción en el dispositivo BLUETOOTH fuente de audio estéreo.**

Nota

Desactive las funciones de potenciación de graves o del ecualizador. Si están activadas, el sonido puede distorsionarse.

Nota

En los casos siguientes, deberá volver a realizar la conexión BLUETOOTH.

- La fuente de alimentación de esta unidad no se enciende.
- La alimentación del dispositivo BLUETOOTH fuente de audio estéreo no se enciende o la función BLUETOOTH está desactivada.
- La función BLUETOOTH de esta unidad o el dispositivo BLUETOOTH fuente de audio estéreo se encuentra en modo de desconexión temporal.
- No se ha realizado la conexión BLUETOOTH.

Para finalizar la recepción

Puede finalizar la conexión BLUETOOTH realizando cualquiera de las acciones siguientes.

- Opere el dispositivo BLUETOOTH fuente de audio estéreo para finalizar la conexión. Para obtener más información, consulte el manual de instrucciones suministrado con el dispositivo.
- Apague el dispositivo BLUETOOTH fuente de audio estéreo.
- Apagar esta unidad.

Uso como transmisor

La unidad transmite a un dispositivo BLUETOOTH receptor de audio estéreo, música reproducida en un dispositivo fuente de audio estéreo conectado a la unidad.

Ejemplo

Ordenador u otro dispositivo fuente de audio estéreo

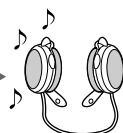
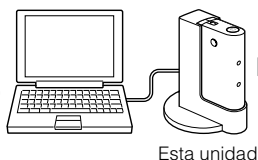

Dispositivo BLUETOOTH receptor de audio estéreo

Nota

Para obtener más información sobre el funcionamiento de los dispositivos conectados, consulte las manual de instrucciones suministradas con cada dispositivo.

Preparación

1 Conecte la toma de auriculares de un dispositivo fuente de audio estéreo a la toma AUDIO IN de esta unidad con el cable de conexión suministrado.

Ordenador u otro dispositivo fuente de audio estéreo

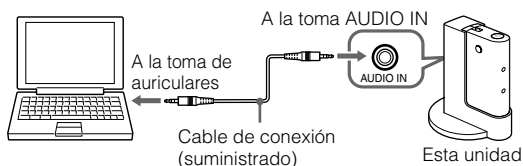

Nota

Asegúrese de conectar la unidad a la toma de auriculares del dispositivo fuente de audio estéreo que desea conectar. Si la unidad está conectada a la toma LINE OUT del dispositivo que desea conectar, es posible que el sonido se distorsione. Si el dispositivo fuente de audio estéreo puede alternar entre auriculares y LINE OUT en la misma toma, utilice el ajuste de auriculares.

2 Conecte el adaptador de alimentación de ca suministrado a la toma DC IN 4.5 V de esta unidad.

A la toma de ca

Adaptador de alimentación de ca (suministrado)

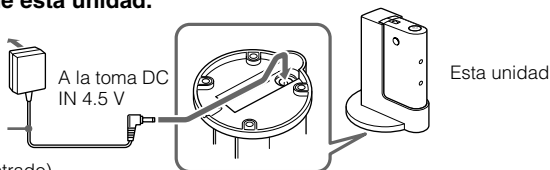

Si utiliza la unidad en un automóvil, utilice el cable de batería de automóvil modelo DCC-E345 (opcional).

3 Ajuste el selector TX/RX en "TX".

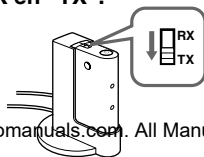



Emparejamiento

Antes de utilizar la unidad, compruebe los puntos siguientes.

- El selector TX/RX está ajustado en "TX".
- La unidad está conectada a una fuente de alimentación y el indicador  (verde) se apaga.

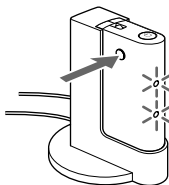
1 Mantenga pulsado el botón ID SET durante 7 segundos como mínimo.





Cuando el indicador  (verde) y el indicador  (azul) empiecen a parpadear a la vez, suelte el botón. La unidad pasa al modo de emparejamiento.

Nota

El modo de emparejamiento se cancela y la unidad se apaga una vez transcurridos 5 minutos. Si la unidad se apaga mientras se realiza este procedimiento, vuelva a comenzar desde el paso 1.

2 Ajuste el dispositivo BLUETOOTH receptor de audio estéreo en modo de emparejamiento.

La unidad busca automáticamente el dispositivo BLUETOOTH receptor de audio estéreo y lo empareja.

La unidad intentará conectarse al dispositivo BLUETOOTH receptor de audio estéreo tan pronto como lo detecte. Si la conexión BLUETOOTH se ha realizado correctamente, los indicadores  (verde) y  (azul) se iluminarán para indicar que se ha completado el emparejamiento y que la información de emparejamiento se ha memorizado en la unidad.

Notas

- Durante el emparejamiento, asegúrese de que los dispositivos BLUETOOTH están colocados a un metro el uno del otro.
- La contraseña de esta unidad es "0000". Al utilizar esta unidad como transmisor, no podrá emparejarse con un dispositivo BLUETOOTH receptor de audio estéreo cuya contraseña no sea "0000".

* La contraseña puede denominarse "código de acceso", "código PIN", "número PIN" o "contraseña".



Si no ha finalizado el emparejamiento

Vuelva a empezar desde el paso 1.

Sugerencia

Para realizar un emparejamiento con otros dispositivos BLUETOOTH, repita los pasos del 1 al 2 para cada uno de ellos.

Nota

La conexión BLUETOOTH puede realizarse automáticamente en algunos dispositivos al finalizar el emparejamiento. En tal caso, se encenderán los indicadores  (verde) y  (azul), que indican que la conexión BLUETOOTH se realizó.

Transmisión

Antes utilizar la unidad, compruebe los puntos siguientes.

- El selector TX/RX está ajustado en "TX".
- La función BLUETOOTH del dispositivo BLUETOOTH receptor de audio estéreo está activada.
- Ha finalizado el emparejamiento de la unidad con el dispositivo BLUETOOTH receptor de audio estéreo.

1 Pulse el botón  para encender la unidad.

2 Prepare el dispositivo BLUETOOTH receptor de audio estéreo que desea conectar en un plazo de 5 minutos tras el encendido de esta unidad.

La unidad se apaga 5 minutos después del encendido sin realizar la conexión BLUETOOTH. Si la unidad se apaga antes de que se realice la conexión BLUETOOTH, enciéndala de nuevo.

Nota

Cuando utilice la unidad como transmisor, la unidad intentará conectar con alguno de los dos últimos dispositivos reconocidos anteriormente. Si la unidad no puede realizar la conexión BLUETOOTH con un dispositivo emparejado, empareje el dispositivo de nuevo o, si es posible, intente la conexión BLUETOOTH desde otro dispositivo BLUETOOTH receptor de audio estéreo.

3 Inicie la reproducción en el dispositivo fuente de audio estéreo conectado a la unidad.

4 Ajuste el volumen del dispositivo fuente de audio estéreo conectado a la unidad.

Suba el volumen del dispositivo fuente de audio estéreo al máximo posible sin que se produzca una distorsión del sonido.

Nota

Desactive las funciones de potenciación de graves o del ecualizador. Si están activadas, el sonido puede distorsionarse.

Nota

En los casos siguientes, deberá volver a realizar la conexión BLUETOOTH.

- La fuente de alimentación de esta unidad no se enciende.
- La alimentación del dispositivo BLUETOOTH receptor de audio estéreo no se enciende o la función BLUETOOTH está desactivada.
- La función BLUETOOTH de esta unidad o el dispositivo BLUETOOTH receptor de audio estéreo se encuentra en modo de desconexión temporal.
- No se ha realizado la conexión BLUETOOTH.

Para finalizar la transmisión

Puede finalizar la conexión BLUETOOTH realizando cualquiera de las acciones siguientes.

- Apagar esta unidad.
- Apague el dispositivo BLUETOOTH receptor de audio estéreo.

Precauciones

Comunicación BLUETOOTH

- La tecnología inalámbrica BLUETOOTH funciona en un rango de aproximadamente 10 metros. El rango máximo de comunicación puede variar en función de los obstáculos (personas, objetos metálicos, paredes, etc.) o del entorno electromagnético.

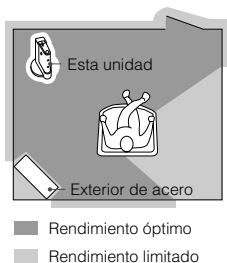

- Las condiciones siguientes pueden afectar la sensibilidad de la comunicación BLUETOOTH.
 - La existencia de obstáculos como, por ejemplo, una persona, un objeto metálico o una pared entre esta unidad y el dispositivo BLUETOOTH.
 - El uso de dispositivos que utilicen una frecuencia de 2,4 GHz como, por ejemplo, un dispositivo LAN inalámbrico, un teléfono inalámbrico o un microondas cerca de la unidad.
 - La instalación horizontal de esta unidad en un escritorio de acero.
- Como los dispositivos BLUETOOTH y las LAN inalámbricas (IEEE802.11b/g) utilizan la misma frecuencia, pueden producirse interferencias de microondas que provoquen el deterioro de la velocidad de la comunicación, la aparición de ruido o una conexión no válida si la unidad se utiliza cerca de un dispositivo LAN inalámbrico. En este caso, realice el procedimiento siguiente.
 - Utilice esta unidad a una distancia mínima de 10 m del dispositivo LAN inalámbrico.
 - Si utiliza esta unidad a menos de 10 m de un dispositivo LAN inalámbrico, apague el dispositivo LAN inalámbrico.
 - Instale esta unidad y el dispositivo BLUETOOTH a la distancia más corta posible entre sí.
- Las microondas que emite un dispositivo BLUETOOTH pueden afectar el funcionamiento de dispositivos médicos electrónicos. Apague esta unidad y los demás dispositivos BLUETOOTH en los lugares siguientes, ya que podrían provocar un accidente:
 - donde exista gas inflamable, en un hospital, tren, avión o gasolinera
 - cerca de puertas automáticas o alarmas de incendios
- Esta unidad admite capacidades de seguridad que cumplen con el estándar BLUETOOTH para proporcionar una conexión segura al utilizar la tecnología inalámbrica BLUETOOTH, pero es posible que la seguridad no sea suficiente según el ajuste. Tenga cuidado al realizar una comunicación con la tecnología inalámbrica BLUETOOTH.
- No se aceptan responsabilidades por la pérdida de información que pudiera producirse durante una comunicación BLUETOOTH.
- No se puede garantizar la conexión con todos los dispositivos BLUETOOTH.
 - Un dispositivo que disponga de la función BLUETOOTH debe cumplir el estándar BLUETOOTH especificado por BLUETOOTH SIG y estar autenticado.
 - Incluso en el caso de que el dispositivo conectado cumpla el estándar BLUETOOTH mencionado anteriormente, es posible que algunos dispositivos no puedan conectarse o funcionar correctamente, según las características o las especificaciones del dispositivo.
- En función del dispositivo que vaya a conectarse, es posible que transcurra cierto tiempo antes de que se inicie la comunicación.

Seguridad

- No deje caer, golpee ni exponga la unidad a impactos fuertes de ningún tipo ya que, de lo contrario, podrían producirse daños en el producto.
- No desmonte ni intente abrir ninguna de las piezas de la unidad.

Ubicación

- No coloque la unidad en ninguno de los lugares siguientes.
 - Cerca de un calefactor, o en un lugar expuesto a la luz solar directa o a temperaturas extremadamente elevadas
 - En un lugar polvoriento
 - En una superficie inestable o inclinada
 - En un lugar expuesto a fuertes vibraciones
 - En un cuarto de baño o en un lugar en el que haya mucha humedad
 - En un coche expuesto a la luz solar directa.

Notas acerca del uso con un teléfono móvil

- No es posible utilizar esta unidad para hablar por teléfono, aunque se haya realizado una conexión BLUETOOTH con un teléfono móvil.
- Para obtener más información sobre el funcionamiento del teléfono móvil al recibir una llamada telefónica mientras se transmite música mediante la conexión BLUETOOTH, consulte el manual de instrucciones suministrado con el teléfono móvil.

Notas sobre el uso en un automóvil

- No intente conectar ni operar la unidad, un dispositivo de audio portátil o una radio de automóvil mientras conduce o espera ante una señal de tráfico.
- Desconecte el adaptador de cc que suministra alimentación a esta unidad de la toma de encendedor cuando el motor del automóvil esté apagado.

En función del tipo de automóvil, aunque la llave de encendido no esté conectada, es posible que la fuente de alimentación no se desactive de forma automática. En tal caso, podría estar consumiendo energía de la batería del automóvil innecesariamente.

- Cuando no vaya a utilizar la unidad, desconecte el adaptador de cc de la toma de encendedor y guarde la unidad y el dispositivo conectado a la unidad en un lugar seguro de forma que no interfiera en la conducción ni quede atrapada con otras partes del interior del automóvil (asiento, puerta, etc.).

- Antes de empezar a conducir, asegúrese de fijar completamente la unidad y el dispositivo conectado a ésta para evitar accidentes o daños.
- Dirija todo el cable conectado a la unidad debidamente de forma que no interfiera la conducción ni quede atrapado con otras partes del interior del automóvil (asiento, puerta, etc.).
- No arranque ni tire nunca del cable, ya que podría provocar un fallo en el funcionamiento o una rotura en los cables.
- No utilice el soporte en un coche ya que la temperatura puede ser elevada.

Adaptador de alimentación de ca suministrado

- Utilice solamente el adaptador de alimentación de ca suministrado con esta unidad. No utilice ningún otro adaptador de alimentación de ca, ya que puede causar un mal funcionamiento de la unidad.



Polaridad de la clavija

- Si no va a utilizar la unidad durante un período prolongado de tiempo, desconecte el adaptador de alimentación de ca de la toma de ca. Para retirar el adaptador de alimentación de ca de la toma de corriente de pared, tire del adaptador, nunca del cable.

Otros

- Si desea realizar alguna consulta o solucionar algún problema relativo a la unidad que no se trate en este manual, póngase en contacto con el distribuidor Sony más cercano a su domicilio.
- Si el problema persiste, consulte con el distribuidor Sony más cercano.

¿Qué es la tecnología BLUETOOTH?

BLUETOOTH es una tecnología inalámbrica de corto alcance que permite la comunicación inalámbrica de datos entre dispositivos digitales como, por ejemplo, un ordenador o una cámara digital. La tecnología inalámbrica BLUETOOTH funciona en un rango de aproximadamente 10 metros. Lo habitual es conectar dos dispositivos, pero algunos dispositivos admiten la conexión a varios dispositivos a la vez.*

No es necesario utilizar un cable para realizar la conexión, ya que BLUETOOTH es una tecnología inalámbrica, ni tampoco es necesario orientar los dispositivos entre sí, como sucede con tecnología de infrarrojos. Por ejemplo, se puede utilizar un dispositivo desde una bolsa o un bolsillo.

La tecnología BLUETOOTH es una convención internacional reconocida y utilizada por miles de empresas de todo el mundo.

* Esta unidad no puede conectarse a varios dispositivos a la vez.

Sistema de comunicación y perfil BLUETOOTH compatible con esta unidad

Un perfil es una estandarización de la función para cada especificación del dispositivo BLUETOOTH. Esta unidad es compatible con el perfil y la versión BLUETOOTH siguientes:

Sistema de comunicación: Especificación BLUETOOTH versión 2.0

Perfil BLUETOOTH compatible:

- A2DP (Advanced Audio Distribution Profile)

Solución de problemas

Si surge algún problema al utilizar esta unidad, utilice la siguiente lista de comprobaciones. Si el problema persiste, consulte con el distribuidor Sony más cercano.

Durante el uso como receptor

No hay sonido

- ➔ Compruebe la conexión entre esta unidad y el dispositivo de salida de audio estéreo conectado a ella.
- ➔ Compruebe que tanto la unidad como el dispositivo BLUETOOTH fuente de audio estéreo están encendidos.
- ➔ Asegúrese que la unidad no se encuentra demasiado alejada del dispositivo BLUETOOTH fuente de audio estéreo, o que la unidad no recibe interferencias de una red LAN inalámbrica, de otro dispositivo inalámbrico de 2,4 GHz o de un microondas.
- ➔ Compruebe que la conexión BLUETOOTH entre la unidad y el dispositivo BLUETOOTH fuente de audio estéreo se ha realizado correctamente.
- ➔ Suba el volumen del dispositivo de salida de audio estéreo.
- ➔ Suba el volumen del dispositivo BLUETOOTH fuente de audio estéreo al máximo posible sin que se produzca una distorsión del sonido. Si desea obtener información detallada sobre el ajuste del volumen, consulte el manual de instrucciones suministrado con el dispositivo BLUETOOTH fuente de audio estéreo.
- ➔ Empareje la unidad y el dispositivo BLUETOOTH fuente de audio estéreo de nuevo.

El nivel del sonido es bajo

- ➔ Suba el volumen del dispositivo BLUETOOTH fuente de audio estéreo al máximo posible sin que se produzca una distorsión del sonido. Si desea obtener información detallada sobre el ajuste del volumen, consulte el manual de instrucciones suministrado con el dispositivo BLUETOOTH fuente de audio estéreo.
- ➔ Suba el volumen del dispositivo de salida de audio estéreo.

El sonido aparece distorsionado

- ➔ Baje el volumen del dispositivo BLUETOOTH fuente de audio estéreo hasta que el sonido ya no aparezca distorsionado. Si desea obtener información detallada sobre el ajuste del volumen, consulte el manual de instrucciones suministrado con el dispositivo BLUETOOTH fuente de audio estéreo.

Durante el uso como transmisor

No hay sonido

- ➔ Compruebe la conexión entre esta unidad y el dispositivo fuente de audio estéreo conectado a la unidad.
- ➔ Compruebe que tanto la unidad como el dispositivo BLUETOOTH receptor de audio estéreo están encendidos.
- ➔ Asegúrese que la unidad no se encuentra demasiado alejada del dispositivo BLUETOOTH receptor de audio estéreo, o que la unidad no recibe interferencias de una red LAN inalámbrica, de otro dispositivo inalámbrico de 2,4 GHz o de un microondas.
- ➔ Compruebe que la conexión BLUETOOTH entre la unidad y el dispositivo BLUETOOTH receptor de audio estéreo se ha realizado correctamente.
- ➔ Suba el volumen del dispositivo BLUETOOTH receptor de audio estéreo. Si desea obtener información detallada sobre el ajuste del volumen, consulte el manual de instrucciones suministrado con el dispositivo BLUETOOTH receptor de audio estéreo.
- ➔ Suba el volumen del dispositivo fuente de audio estéreo al máximo posible sin que se produzca una distorsión del sonido.
- ➔ Empareje la unidad y el dispositivo BLUETOOTH receptor de audio estéreo de nuevo.

El nivel del sonido es bajo

- ➔ Suba el volumen del dispositivo fuente de audio estéreo al máximo posible sin que se produzca una distorsión del sonido.
- ➔ Suba el volumen del dispositivo BLUETOOTH receptor de audio estéreo. Si desea obtener información detallada sobre el ajuste del volumen, consulte el manual de instrucciones suministrado con el dispositivo BLUETOOTH receptor de audio estéreo.

El sonido aparece distorsionado

- ➔ Baje el volumen del dispositivo fuente de audio estéreo hasta que el sonido deje de aparecer distorsionado. Si desea obtener información detallada sobre el ajuste del volumen, consulte el manual de instrucciones suministrado con el dispositivo fuente de audio estéreo.
- ➔ Si la toma AUDIO IN de la unidad está conectada a la toma LINE OUT del dispositivo fuente de audio estéreo, conéctela a la toma de auriculares.
Asegúrese de conectar la unidad a la toma de auriculares del dispositivo fuente de audio estéreo que desea conectar. Si la unidad está conectada a la toma LINE OUT del dispositivo que desea conectar, es posible que el sonido aparezca distorsionado.

No puede conectarse a otro dispositivo que se haya emparejado y conectado anteriormente.

- ➔ Cuando utilice la unidad como transmisor, la unidad intentará conectar con alguno de los dos últimos dispositivos reconocidos anteriormente. Si la unidad no puede realizar la conexión BLUETOOTH con un dispositivo emparejado, empareje el dispositivo de nuevo o, si es posible, intente la conexión BLUETOOTH desde otro dispositivo BLUETOOTH receptor de audio estéreo.
- ➔ Toda la información de emparejamiento se elimina. Empareje el dispositivo de nuevo.

Común

Se producen saltos de sonido o la distancia de correspondencia es demasiado corta.

- ➔ Si hay cerca un dispositivo que genera radiación electromagnética como, por ejemplo, una LAN inalámbrica, otro dispositivo BLUETOOTH o un microondas, aleje la unidad de estas fuentes.
- ➔ Retire cualquier obstáculo entre la unidad y el otro dispositivo BLUETOOTH o aléjese del obstáculo.
- ➔ Coloque esta unidad y el otro dispositivo BLUETOOTH lo más cerca posible.
- ➔ Vuelva a colocar esta unidad.
- ➔ Vuelva a colocar el otro dispositivo BLUETOOTH.

No se puede llevar a cabo el emparejamiento.



- ➔ Acerque esta unidad y el dispositivo BLUETOOTH.



El sonido se demora.

- ➔ Si ve la televisión o un DVD a través de una conexión BLUETOOTH mediante esta unidad, el sonido se retrasará con respecto a la imagen.

Inicializando la unidad

Es posible restablecer esta unidad a los ajustes predeterminados y eliminar toda la información de emparejamiento.

- 1 Si la unidad está encendida, pulse el botón  para apagarla.**
- 2 Mientras mantiene pulsado el botón , pulse el botón ID SET durante 7 segundos como mínimo.**

Los indicadores  (verde) y  (azul) parpadean 4 veces y la unidad restablece los ajustes predeterminados. Toda la información de emparejamiento se elimina.

Especificaciones

Generales

Sistema de comunicación

Especificación BLUETOOTH versión 2.0

Salida

Clase 2 de la especificación BLUETOOTH

Cobertura de comunicación máxima

Línea de vista de aprox. 10 m*¹

Banda de frecuencia

Banda de 2,4 GHz (2,4000 GHz – 2,4835 GHz)

Método de modulación

FHSS

Perfil BLUETOOTH compatible*²

A2DP (Advanced Audio Distribution Profile)

Códex compatibles*³

Recibe: SBC*⁴, MP3

Transmite: SBC

Entrada de audio

Minitoma estéreo × 1

Salida de audio

Minitoma estéreo × 1

Requisitos de alimentación

4,5 V cc (desde el adaptador de alimentación de ca suministrado)

Consumo de energía nominal

1 W

Dimensiones

Aprox. 17 × 67 × 34 mm (an/al/prf)

Masa

Aprox. 26 g (no incluye el soporte u otros accesorios suministrados)

Accesorios suministrados

Adaptador de alimentación de ca (1),

Soporte (1),

Cable de conexión (miniclavija estéreo ↔ miniclavija estéreo) 1,0 m (1)

Accesorios opcionales

Cable de batería de automóvil: DCC-E345

Cable de conexión: RK-G129 (miniclavija estéreo ↔ clavija fonográfica × 2, 1,5 m)

El diseño y las especificaciones están sujetos a cambios sin previo aviso.

*¹ La cobertura real variará en función de factores como, por ejemplo, los obstáculos que puedan interponerse entre los dispositivos, los campos magnéticos que puedan existir en torno a hornos microondas, la electricidad estática, interferencias, las condiciones de las ondas radioeléctricas, la sensibilidad de recepción o el rendimiento de la antena, del sistema operativo, de la aplicación de software, etc.

*² Los perfiles estándar BLUETOOTH indican la finalidad de la comunicación BLUETOOTH entre dispositivos.

*³ Códec: Formato de compresión y conversión de señales de audio

*⁴ Códec de banda secundaria

<http://www.sony.net/>

Printed in Malaysia



* 2 6 8 9 4 5 6 5 2 * (1)

Download from [Www.Somanuals.com](http://www.Somanuals.com). All Manuals Search And Download.

Free Manuals Download Website

<http://myh66.com>

<http://usermanuals.us>

<http://www.somanuals.com>

<http://www.4manuals.cc>

<http://www.manual-lib.com>

<http://www.404manual.com>

<http://www.luxmanual.com>

<http://aubethermostatmanual.com>

Golf course search by state

<http://golfingnear.com>

Email search by domain

<http://emailbydomain.com>

Auto manuals search

<http://auto.somanuals.com>

TV manuals search

<http://tv.somanuals.com>