

# *Digital Surround Headphone System*

---

Operating Instructions \_\_\_\_\_ **GB**

Mode d'emploi \_\_\_\_\_ **FR**

Bedienungsanleitung \_\_\_\_\_ **DE**

Manual de instrucciones \_\_\_\_\_ **ES**

*MDR-DS5000*

---

## WARNING

**To prevent fire or shock hazard, do not expose the unit to rain or moisture.**

**To avoid electrical shock, do not open the cabinet. Refer servicing to qualified personnel only.**

### WARNING

You are cautioned that any changes or modifications not expressly approved in this manual could void your authority to operate this equipment.

**For the customers in the USA**

#### *Owner's Record*

The model number is located on the back of the processor and on the headphone housing.

The serial number is located at the bottom of the processor and the inner side of the battery compartment.

Record these numbers in the spaces provided below. Refer to them whenever you call upon your Sony dealer regarding this product.

Model No. MDR-DS5000

Processor DP-IF5000

Headphones MDR-IF5000

Serial No. \_\_\_\_\_

Processor \_\_\_\_\_

Headphones \_\_\_\_\_

## NOTICE FOR THE CUSTOMERS IN THE U.S.A.

### NOTE

This equipment has been tested and found to comply with the limits for a Class B digital device, pursuant to Part 15 of the FCC Rules. These limits are designed to provide reasonable protection against harmful interference in a residential installation. This equipment generates, uses, and can radiate radio frequency energy and, if not installed and used in accordance with the instructions, may cause harmful interference to radio communications. However, there is no guarantee that interference will not occur in a particular installation. If this equipment does cause harmful interference to radio or television reception, which can be determined by turning the equipment off and on, the user is encouraged to try to correct the interference by one or more of the following measures:

- Reorient or relocate the receiving antenna.
- Increase the separation between the equipment and receiver.
- Connect the equipment into an outlet on a circuit different from that to which the receiver is connected.
- Consult the dealer or an experienced radio/TV technician for help.

You are cautioned that any changes or modifications not expressly approved in this manual could void your authority to operate this equipment.

For the customers in the USA and Canada

**RECYCLING NICKEL-CADMIUM BATTERIES**

Nickel Cadmium batteries are recyclable. You can help preserve our environment by returning your unwanted batteries to your nearest point for collection, recycling or proper disposal.

Note: In some areas the disposal of nickel cadmium batteries in household or business trash may be prohibited.

RBRC (Rechargeable Battery Recycling Corporation) advises you about spent battery collection by the following phone number.

Call toll free number: 1-800-822-8837 (United States and Canada only)

Caution: Do not handle damaged or leaking nickel-cadmium batteries.



---

# Table of Contents

Headphone System .....	5
Checking the Product and Accessories .....	8
Connecting the Headphone System .....	9
General .....	9
Connecting with audio and video components .....	9
Plugging into the wall outlet .....	14
Charging the batteries .....	14
Inserting the batteries in the headphones .....	17
Connecting the digital surround processor with corded headphones (sold separately) .....	19
Listening to the Sound of a Connected Component .....	20
Troubleshooting .....	26
Precautions .....	28
Specifications .....	29

**GB**

# Main features

The MDR-DS5000 is a digital surround headphone system using infrared transmission. You can enjoy the multichannel surround sound with headphones by simply connecting the digital surround processor to a DVD player with the supplied optical digital connecting cable.

- Compatible with Dolby\* Digital (AC-3) and Dolby Surround (Pro Logic).
- Signal processing by DSP (digital signal processors) creates surround sound for the headphones that simulates a movie theater.
- Cordless headphones using infrared transmission system resistant to external noise and interference.
- Wide infrared reception range of up to 10 m.
- Self adjusting mechanism eliminating the need for headband adjustment.
- Auto Power On/Off Function to automatically turn on the headphones when they are put on and to turn them off when they are taken off.
- VOL control for adjusting both the right and left volume of the headphones. The left and right audio output level is adjustable using the BALANCE control.
- Equipped with a headphone jack to connect corded open-air headphones (such as MDR-F1 or MDR-605LP, sold separately).
- Rechargeable Ni-Cd batteries (supplied and sold separately) or R6 (size AA) dry-cell batteries (sold separately) can be used to power the headphones.

## Setting to DEMO mode

Turn on the digital surround processor, and then press DEMO.

A test tone can be heard from the headphones, and the indicators for the corresponding virtual speakers light one at a time. This allows you to experience 5.1ch virtual surround sound even if a DVD player is not connected. Press DEMO again to cancel DEMO mode.

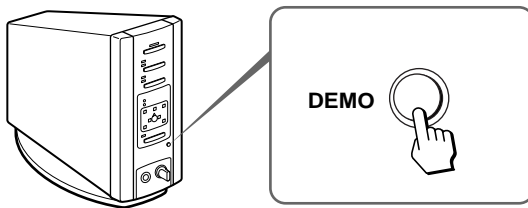

\* The digital surround processor for this system incorporates the Dolby Digital (AC-3) decoder.

Manufactured under license from Dolby Laboratories Licensing Corporation.

DOLBY, the double-D symbol  $\square$ , "PRO LOGIC", "Dolby Digital (AC-3)", and "VIRTUAL DOLBY DIGITAL" are trademarks of Dolby Laboratories Licensing Corporation.

### CE mark

The CE mark is valid for products marketed in the European Union only.

# Headphone System

The MDR-DS5000 digital surround headphone system is a headphone system incorporating a visual sound perspective. This system represents the future of audio and video technology. With this system, you can enjoy sound virtually identical to the playback from a 5.1ch surround speaker system. You can now enjoy the sound of a movie theater right in your own home.

## MDR-DS5000 digital surround headphone system

This is a new type of cordless headphone system which reproduces Dolby Digital and Dolby Pro Logic multichannel sound images outside of the listener's head using "Virtualphones Technology"\* developed exclusively by Sony. By simply connecting the DVD player to the system, you can enjoy virtual surround sound just like a movie theater.

The system uses a high-speed DSP for real-time digital conversion and processing of all signals to produce a clear sound with virtually no distortion.

\* "Virtualphones Technology" is a trademark of Sony Corporation.

## System features

### Compatible with Dolby Digital and Dolby Pro Logic

The system incorporates a surround decoder and Logic 3D processor to reproduce the sound field for a room having a 5.1ch speaker system using headphones. Since the signals are processed by the digital surround processor according to the input signals, you can enjoy the surround sound field with not only DVD but also digital satellite tuners, video cassettes and other analog and digital audio and video sources.

(Continued)

## Sound reproduction outside the listener's head

With the Logic 3D processor, headphone playback does not confine the sound to a fixed position in the listener's head, but creates the sensation of 360-degree natural sound field with spatial orientation. This allows simulation of the surround sound field from speaker playback when using not only DVD, but all audio and video sources.

3-D sound field using "Virtualphones Technology"

3-D sound field of conventional headphones

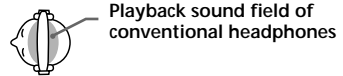
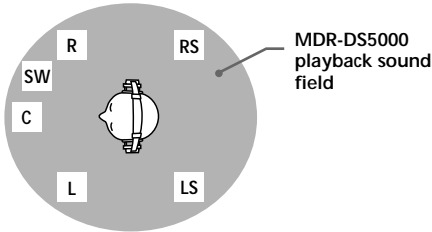

Typical sound field when listening to speakers (2 channels)

Sound field when listening to the MDR-DS5000 (2 channels)

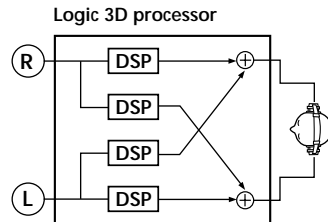
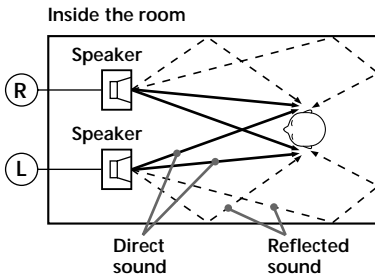

L : Left  
C : Center  
R : Right

LS : Left Surround  
SW : Subwoofer  
RS : Right Surround

## Open-air headphones with ring supports

Newly developed headphones provide comfortable listening and a natural sound field. They do not cover the ears, and allow listening without pressure or discomfort. Moreover, additional MDR-IF5000 headphones (sold separately) can be purchased, allowing more than one person to enjoy surround sound at the same time within the infrared transmission area (page 13).

## Headphone system configuration

This headphone system consists of a digital surround processor which decodes and converts the multichannel input signals and infrared cordless headphones. By simply connecting the digital surround processor to a DVD player, VCR, or other audio and video component, you can enjoy Dolby Digital or Dolby Pro Logic surround sound. This system can be used with any audio and video component having an optical digital output jack, line (audio) output jack, or headphone jack. (See pages 11 and 29 for the connecting cables (sold separately).)

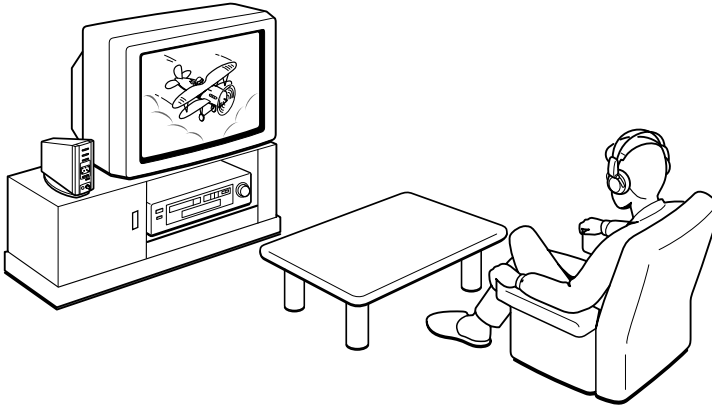

### Notes

- Install the digital surround processor in a location where there are no obstructions between the processor and headphones when used.
- Do not install the digital surround processor in unstable locations, such as on top of the TV. If the processor falls down, it could cause an injury or be damaged.

# Checking the Product and Accessories

Before setting up the system, check that all of the components are included.

Digital surround processor (1)

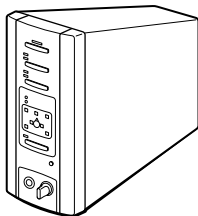

Cordless stereo headphones (1)



Stand (for digital surround processor, 1)

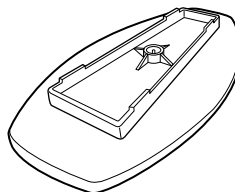

Battery charger (1)

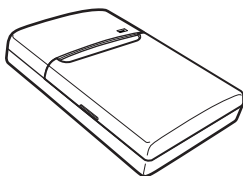

Charging plug (for battery charger, 1)  
(CEK and HK4 Versions\* only)

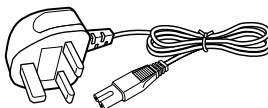

Charging plug (for battery charger, 1)  
(CED and E13 Versions\* only)

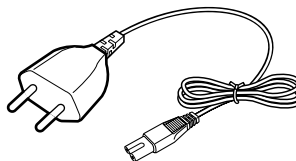

AC power adapter (1)

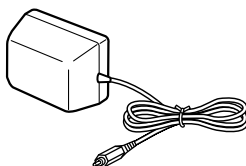

Rechargeable Ni-Cd batteries  
NC-AA (2)

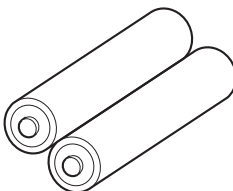

Optical digital connecting cable  
(rectangular type, 1)

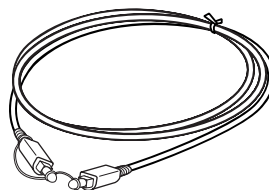

## Note

Use the charging plug that matches the outlet in your home.

\* The charging plug supplied with this system varies depending on the system version. To check the version, refer to the version code printed on the box.



# Connecting the Headphone System

## General

Connect the headphone system as shown in the illustration below.

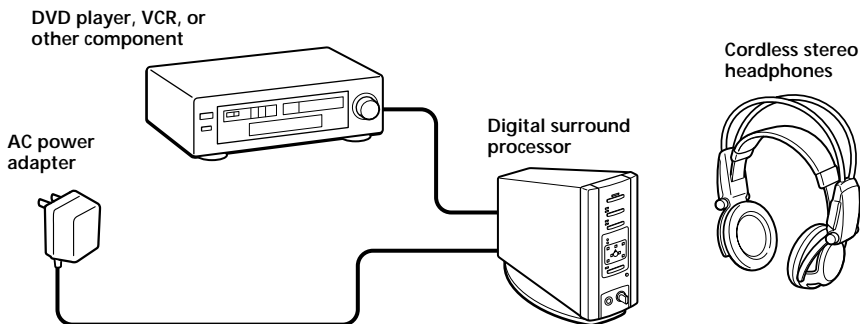

## Connecting with audio and video components

### Setting up the digital surround processor

To use in an upright position:

Use a coin to attach the supplied stand to the bottom of the digital surround processor.

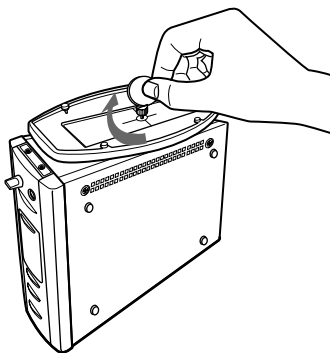

(Continued)

**To use on its side:**

Place the digital surround processor so that the four rubber supports are on the bottom.

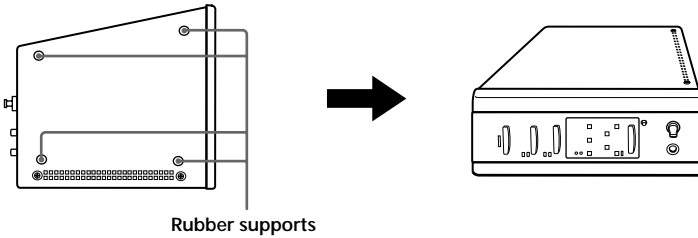

**Notes**

- If the digital surround processor is placed on its side, the full infrared transmission range may not be obtained for some installation conditions.
- Place the digital surround processor as shown in the illustration. Do not place the digital surround processor on the side not having the rubber supports.

**Connecting the digital surround processor with digital components**

Use the supplied optical digital connecting cable to connect the optical digital output jack on a DVD player (or LD player), digital satellite tuner, or other digital component to the DIGITAL IN jack of the digital surround processor.

Digital surround processor

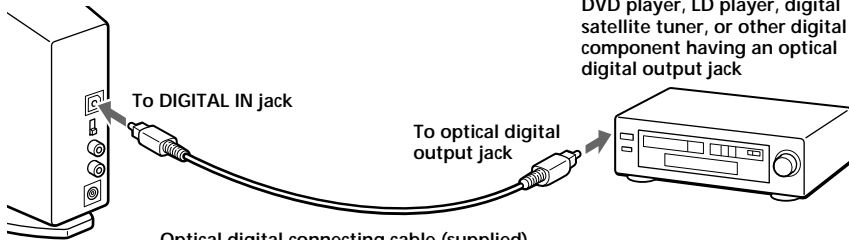

DVD player, LD player, digital satellite tuner, or other digital component having an optical digital output jack

**Optical digital connecting cable (supplied)**

Take off the cap on the jack, match the orientation of the plug with the jack, and then insert until the plug fits into place.

**Notes**

- The optical digital connecting cable is an extremely high-precision device and is sensitive to jolts and external pressure. Therefore, be careful when inserting and removing the cable plug.
- This system is not compatible with the AC-3 RF jacks on LD players.
- The digital input for the digital surround processor does not support sampling frequencies of 96 kHz. Set the digital output setting for the DVD player at 48 kHz when using this system. Noise may be heard when a 96-kHz digital signal is input.
- The digital input for the digital surround processor is not compatible with the DTS\* format. Noise may be heard when DTS-format signals are input.

\* DTS is a trademark of Digital Theater Systems (USA).

### Connecting cables (sold separately)

Use the POC-5AB cable (mini-plug ↔ rectangular plug) when connecting the optical digital output mini-jack on portable DVD players, portable CD players, or other digital components to the DIGITAL IN jack.

### Notes on optical digital connecting cable

- Do not drop objects on the optical digital connecting cable or expose the cable to shocks.
- Grasp the plug to connect or disconnect the cable.
- Be sure that the ends of the optical digital connecting cable are kept clean. Dust at the ends of the cable can degrade performance.
- When storing the system, attach the cap to the end of the plug and be careful not to fold or bend the optical digital connecting cable with a bend radius less than 25 mm.

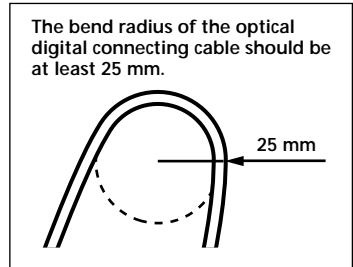

## Connecting the digital surround processor with analog components

Use an audio cord (sold separately) to connect the audio output jacks on the VCR, TV, or other component to the LINE INPUT (L/R) jacks on the digital surround processor.

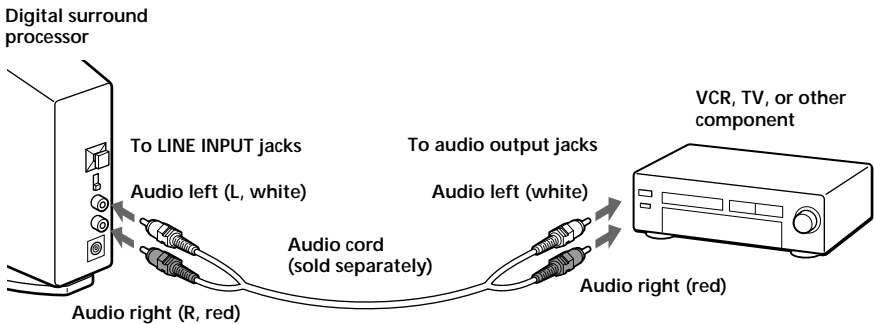

### Connecting cables (sold separately)

Use the RK-G129 cable (stereo mini-plug ↔ pin plug x 2) when connecting the stereo mini-jack (line out jack or headphones jack) to the LINE INPUT jacks.

(Continued)

### Setting the input level

If the volume is low using analog input, set the ATT (attenuator) switch to “0dB”.

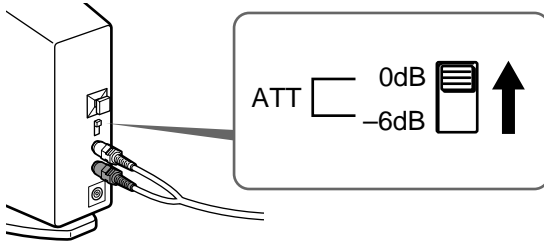

Setting	Connected components
0dB	TV, portable components, and other components with a low output level
-6dB	Other components (initial settings)

### Notes

- If the audio input to LINE INPUT jacks is distorted, set the ATT (attenuator) switch to “-6dB”.
- Be sure to lower the volume before setting the ATT (attenuator) switch.

## Infrared transmission area

The approximate infrared transmission area from the digital surround processor is shown in the illustration below.

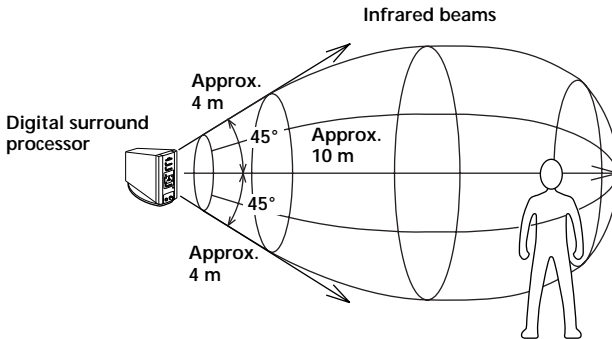

### Notes

- Because this system uses infrared beams, even if the headphones are within the transmission area shown above, electrical noise (hissing noises) may increase as the headphones get farther away from the digital surround processor. Also, if the infrared beams are blocked, the sound may be interrupted or noise may be heard. This is due to the infrared beam characteristics and is not a malfunction.
- Do not cover the infrared beam sensor with your hand or hair.
- As long as the headphones are in the transmission area shown in the illustration above, the headphones can have any orientation with respect to the digital surround processor (facing, turned 90°, or turned 180°).
- The sound may differ depending on the digital surround processor position and conditions in the room. It is recommended that you place the digital surround processor in the location which produces the clearest sound.
- Mixed signals may result if the digital surround processor is used with other processors or transmitters.

(Continued)

---

# Plugging into the wall outlet

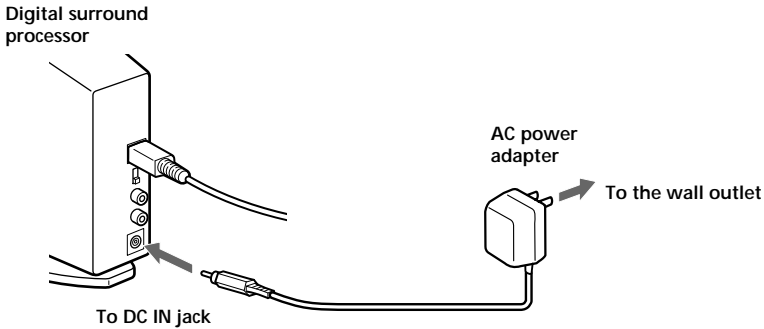

## Note

Be sure to use the supplied AC power adapter. Using products with different plug polarity or other characteristics can cause product failure.

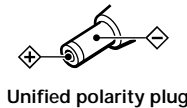

---

# Charging the batteries

Be sure to use the supplied battery charger. Up to four batteries can be charged at once.

## Inserting the batteries into the battery charger

① Open the lid.

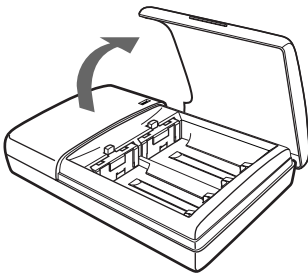

② Insert the two supplied rechargeable Ni-Cd batteries NC-AA with the  $\oplus$  and  $\ominus$  ends in the correct direction.

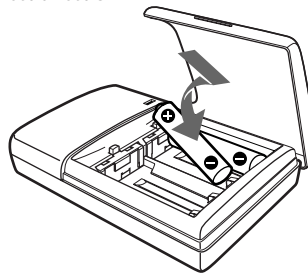

## Note

Press the rechargeable Ni-Cd batteries into the charger until they fit into place. After inserting the batteries, close the lid firmly. The batteries will not be charged unless the lid is closed.

## Charging (U2, CA2 and E92 Versions\* only)

① Pull out the charging plug.

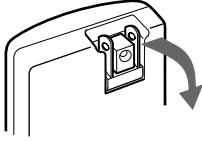

② Insert into the wall outlet.

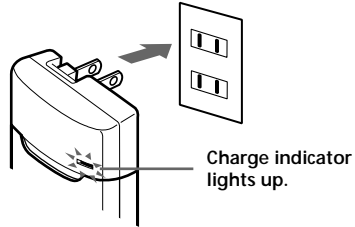

## Charging (CEK and HK4 Versions\* only)

① Attach the charging plug to the battery charger. ② Insert into the wall outlet.

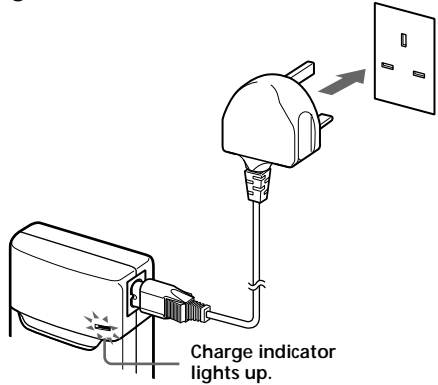
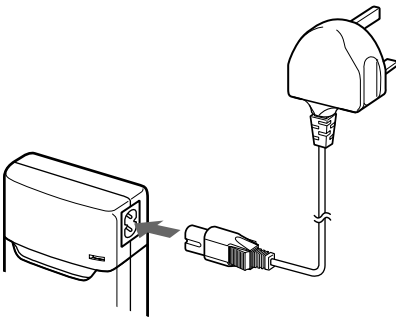

## Charging (CED and E13 Versions\* only)

① Attach the charging plug to the battery charger. ② Insert into the wall outlet.

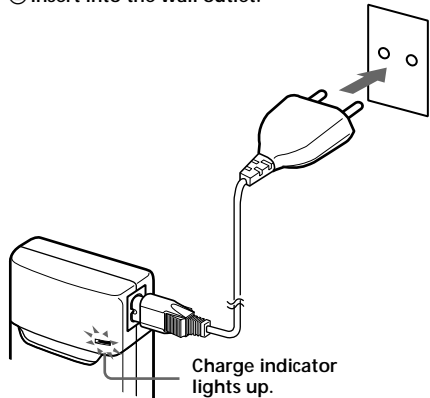
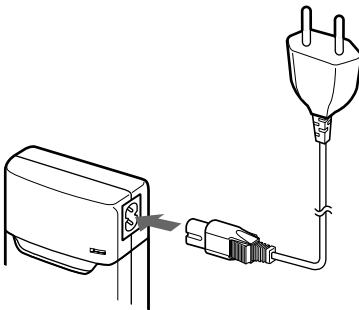

### Note

Use the charging plug that matches the outlet in your home.

\* The charging plug supplied with this system varies depending on the system version. To check the version, refer to the version code printed on the box.

(Continued)

## When charging is finished

Unplug the charger from the outlet, and take out the rechargeable Ni-Cd batteries.

### Standard charging times and usage times for the supplied rechargeable batteries

Charging time	Usage time
Approx. 1 hour	Approx. 6 hours
Approx. 6 hours*	Approx. 30 hours

\* Time to fully charge the battery when it is completely drained.

#### Notes

- The charging time for the batteries is the same regardless of the number of batteries.
- During charging, the charger and the batteries become slightly warm. This is not a malfunction.
- Be sure to unplug the charger when it is not being used.
- Do not use or leave the charger near heating components, hot areas exposed to direct sunlight, or damp areas.
- The batteries will not be charged if the adjuster on the charger is pushed down. Set the adjuster back in the direction of the arrow shown in the illustration at the right before charging.
- If batteries which have not been completely discharged are charged, the charge indicator may go out sooner than the charging times noted above.

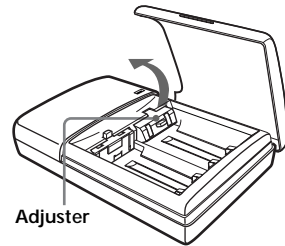



# Inserting the batteries in the headphones

As shown in the illustration below, insert the two supplied rechargeable Ni-Cd batteries with the ⊕ and ⊖ ends in the correct direction.

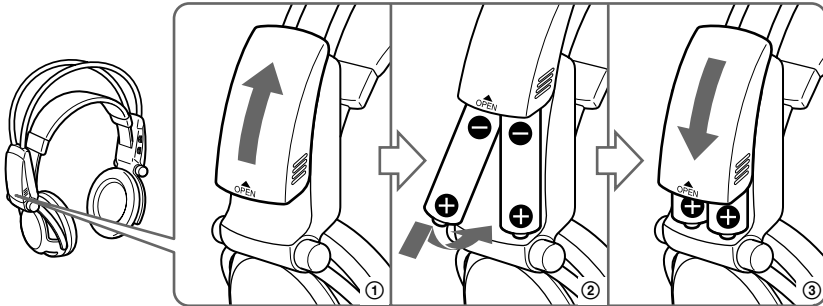

## When using optional batteries

You can use R6 (size AA) dry-cell batteries, Sony R6 (size AA) Ni-Cd batteries (NC-AA, NC-AAS), and R6 (size AA) nickel-hydrium batteries (NH-AA) with the headphones. Insert the batteries as shown above.

## Usage times for dry-cell batteries

Battery type	Usage time
Sony Alkaline Battery LR6/AM3 (N)	Approx. 90 hours
Sony Manganese Battery R6P/SUM-3 (NS)	Approx. 45 hours

## Usage times and charging times for Sony rechargeable batteries (sold separately)

Battery type	Usage time	Charging time*
Sony R6 (size AA) Ni-Cd Battery NC-AA (700 mAh)	Approx. 30 hours	Approx. 6 hours
Sony R6 (size AA) Ni-Cd Battery NC-AAS (1000 mAh)	Approx. 40 hours	Approx. 9 hours
Sony R6 (size AA) Nickel-hydrium Battery NH-AA (1450 mAh)	Approx. 60 hours	Approx. 10 hours

\* Time to fully charge the battery when it is completely drained.

(Continued)

## How to attach the battery cover when it has come off

As shown in the illustration, align **A** with **A**, and **B** with **B**, and then attach the cover in place.

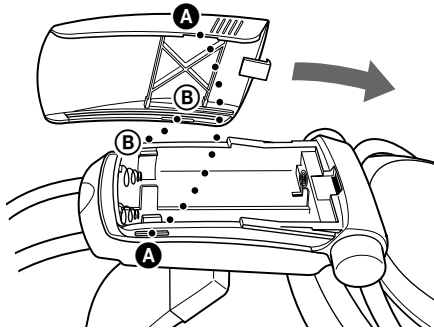

## When charging R03 (size AAA) batteries

The supplied battery charger can also charge Sony R03 (size AAA) Ni-Cd batteries (NC-AAA) and R03 (size AAA) nickel-hydrium batteries (NH-AAA). When charging R03 (size AAA) batteries, push down the adjuster on the battery charger.

When charging R6 (size AA) batteries, flip up the adjuster.

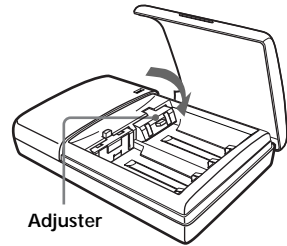

## Charging times for R03 (size AAA) rechargeable batteries

Battery type	Charging time*
Sony R03 (size AAA) Ni-Cd Battery NC-AAA (250 mAh)	Approx. 5 hours
Sony R03 (size AAA) Nickel-hydrium Battery NH-AAA (650 mAh)	Approx. 10 hours

\* Time to fully charge the battery when it is completely drained.

## Notes

- The supplied battery charger can charge Sony R6 (size AA) Ni-Cd batteries (NC-AA, NC-AAS) and Sony R6 (size AA) nickel-hydrium batteries (NH-AA). Never attempt to charge other types of rechargeable batteries or dry-cell batteries.
- Do not use Sony R6 (size AA) Ni-Cd batteries (NC-AA (HJ)).
- The Ni-Cd batteries should be replaced with new ones when they last only half the expected time when fully charged. Purchase either Sony R6 (size AA) Ni-Cd batteries (NC-AA, NC-AAS) or Sony R6 (size AA) nickel-hydrium batteries (NH-AA). You can order the batteries from the store where you made the purchase or at your nearest Sony dealer.
- Some battery types may not be available in certain areas.

---

# Connecting the digital surround processor with corded headphones (sold separately)

Connect your corded open-air headphones (such as MDR-F1 or MDR-605LP) to the PHONES jack on the digital surround processor. To obtain sufficient surround sound effect, use of MDR-IF5000 cordless stereo headphones is recommended.

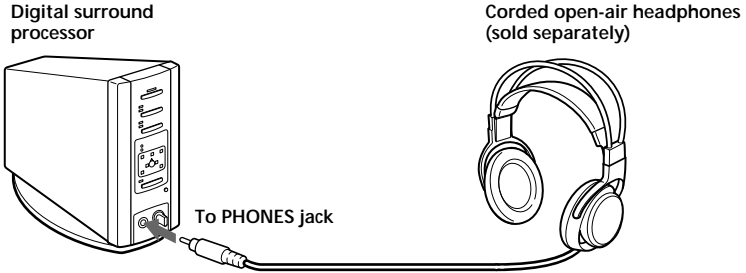

## Notes

- When removing the headphones from the PHONES jack, always grip the plug. Never pull on the cord.
- This system has been designed for optimum effect when used with the supplied MDR-IF5000 cordless stereo headphones. Additional MDR-IF5000 cordless stereo headphones are also available separately. A satisfactory surround sound effect may not be obtained with other headphones.

# Listening to the Sound of a Connected Component

Before starting operation, be sure to read "Preparation" and make the proper connections.

- 1 Turn on the component connected to the digital surround processor.

DVD player or other audio and video component

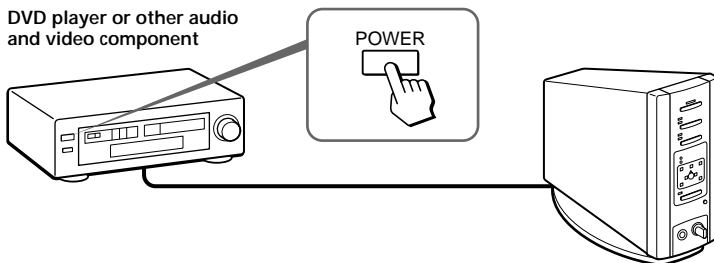

- 2 Press POWER to turn on the digital surround processor.  
The POWER indicator lights green.

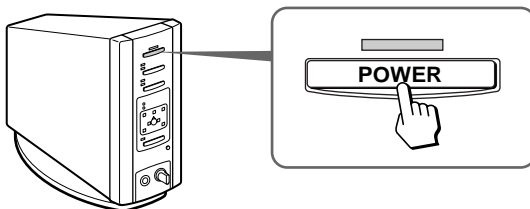

- 3 Put on the headphones.  
The POWER indicator lights red, and the headphones automatically turn on.

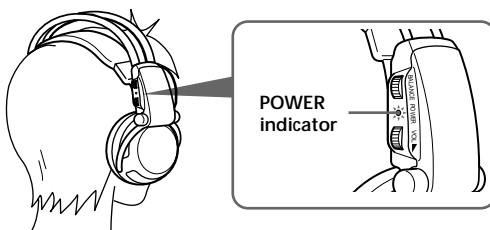

#### 4 Press INPUT to select the component you want to listen to.

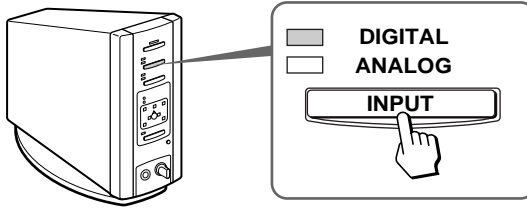

Indicator light	Selected sound source
DIGITAL	Sound of the component connected to DIGITAL IN jack
ANALOG	Sound of the component connected to LINE INPUT jacks

#### Note

To listen to dual audio (MAIN/SUB) sound sources, connect to the LINE INPUT jacks, and then select the sound source you want to listen to on the player, TV, or other component.

#### 5 Press EFFECT to select the desired sound field.

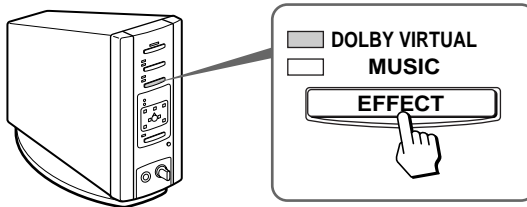

Indicator light	Sound field and suitable sound source
DOLBY VIRTUAL	Mode which reproduces the sound field of a movie theater. This mode is suitable for movie sound sources.
MUSIC	Mode which reproduces the sound field of a listening room with good acoustic environment. This mode is suitable for music sources.

(Continued)

**6** Press **OUTPUT** to select the output mode (surround effect).

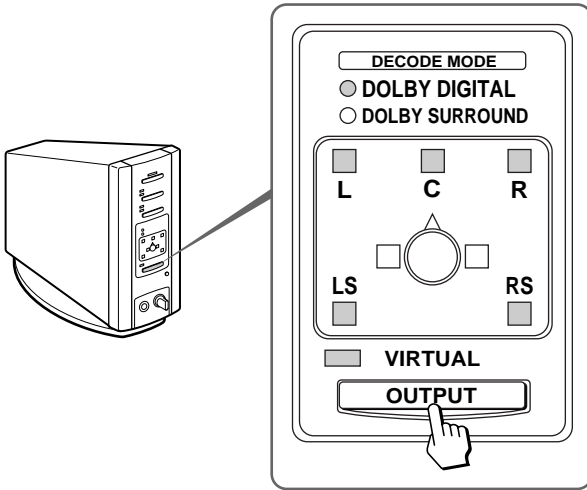

**Indicator light**

**Output mode (surround effect)**

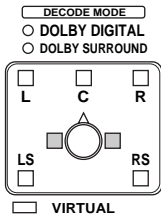

**OFF**  
Regular headphone playback.

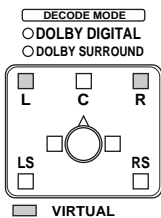

**VIRTUALFRONT**  
Virtual effect where the sound seems to be coming from two speakers (right and left) located in front of you.

---

**Indicator light****Output mode (surround effect)**

---

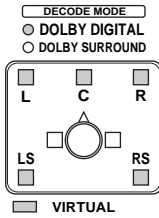
**VIRTUALSURROUND**

Virtual surround effect where the sound seems to be coming from not only two front speakers (right and left), but also from one center speaker, two rear speakers (right and left), and a subwoofer (when DOLBY DIGITAL is lit).

The digital surround processor automatically identifies and processes according to the format of the input audio signal.

When DOLBY DIGITAL indicator is on: Audio recorded in Dolby Digital 5.1ch format is being processed.

When DOLBY SURROUND indicator is on: Audio recorded in Dolby Surround (Pro Logic) format is being processed.

---

**Note**

During Dolby Digital input, monaural sound sources which cannot be processed with the surround effect are automatically identified and played back through two channels (left and right), even when VIRTUAL SURROUND mode is selected. In this case, both the DOLBY DIGITAL and DOLBY SURROUND indicators are turned off.

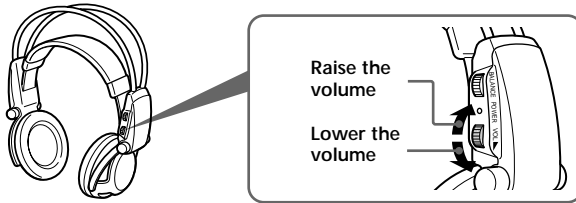
**7 Adjust the volume.**

To adjust the volume of headphones (sold separately) connected to the PHONES jack

Turn PHONES—LEVEL to adjust the volume.

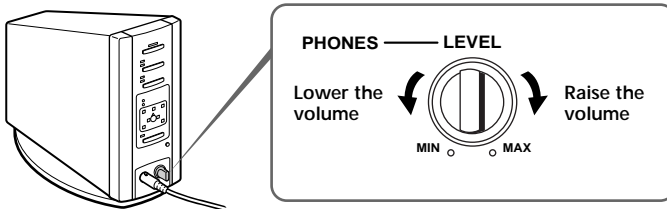

(Continued)

## 8 Adjust the balance.

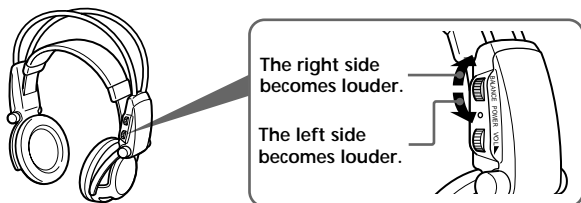

### The headphones automatically turn off when they are taken off — Auto Power On/Off Function

When not using the headphones, be sure that the self-adjusting band is no longer pulled up. The power stays on when the self-adjusting band is pulled up.

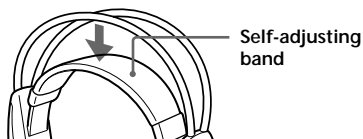

**To check the remaining battery power**  
Pull up the self-adjusting band and check the POWER indicator. The batteries can be used when the POWER indicator lights red. Charge the batteries or use dry-cell batteries if the POWER indicator is faint, the sound is distorted, or increased noise occurs.

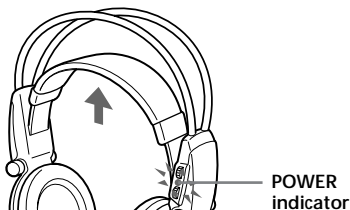

### After using the headphone system

Turn off the digital surround processor first before turning off the component connected to the digital surround processor. If you turn off the connected component first, the infrared beam is cut off and noise may be emitted (this is not a malfunction). Do not hang the headphones on the digital surround processor or other components. The Auto Power On Function may be inadvertently activated, using up the batteries.

### Transition time between modes

When pressing buttons on the digital surround processor to change to new modes, the transition time between modes may vary. This is due to differences in program transmission between modes.



## Mute Function

The Mute Function is automatically activated so that sound output from the headphones is cut off whenever the headphones are outside the infrared transmission area, the infrared beams are interrupted, or the noise increases. The Mute Function is automatically cancelled when you get closer to the digital surround processor or there is no longer anything in the way of the infrared beams.

## If an audio signal is not input for 10 minutes

Emission of the infrared beams from the infrared transmitter in the digital surround processor automatically stops when an audio signal is not input for 10 minutes. The infrared beams are automatically emitted when an audio signal is input again. In some cases, the infrared beams from the infrared transmitter may stop when an extremely low sound is emitted for about 10 minutes during analog input. If this happens, raise the volume of the connected audio and video component and lower the volume of the headphones.

## Notes

- There may be differences in brightness of the infrared transmitter on the digital surround processor. However, this does not affect the transmission area of the infrared beams.
- The headphones should be used within the infrared transmission area (see “Infrared transmission area” on page 13).
- Do not use the digital surround processor in areas exposed to direct sunlight or strong light. The sound may be cut off.
- These open-type headphones are designed so that the sound also flows outside the headphones. Be careful not to turn up the volume so high that it bothers the people around you.
- Use a suitable volume level so that you do not harm your hearing and to ensure that you can still hear surrounding sounds.
- The surround sound effect may not be obtained for sound sources which do not incorporate video, such as music CDs.
- This system simulates the HRTF\* for an average person. However, the effect can differ from person to person since the HRTF can vary between individuals.

\* Head Related Transfer Function

# Troubleshooting

If you run into any problem using this headphone system, use the following checklist. Should any problem persist, consult your nearest Sony dealer.

Symptom	Cause and remedy
No sound	<ul style="list-style-type: none"> <li>➔ Turn on the digital surround processor.</li> <li>➔ Check that the AV component and AC power adapter are connected to the digital surround processor and that they are plugged into the power outlet.</li> <li>➔ Turn on the AV component connected to the digital surround processor, and start the program (playback).</li> <li>➔ Use the INPUT button to check whether the AV component you want to listen to is properly selected.</li> <li>➔ If the AV component headphone jack is connected to the digital surround processor, raise the volume level on the connected AV component.</li> <li>➔ Raise the headphone volume.</li> <li>➔ Check the position of the BALANCE control on the headphones.</li> <li>➔ The Mute Function is on.               <ul style="list-style-type: none"> <li>• Check that there is nothing blocking the path from the digital surround processor to the headphones.</li> <li>• Try to use the headphones as close as possible to the digital surround processor.</li> <li>• Change the position or angle of the digital surround processor.</li> </ul> </li> <li>➔ The POWER indicator on the headphones is faint or out. This indicates that the battery power is low. If you are using rechargeable batteries, recharge the batteries. If you are using dry-cell batteries, replace with new ones. If the indicator is still out, consult your nearest Sony dealer.</li> </ul>
Distorted sound	<ul style="list-style-type: none"> <li>➔ Set the ATT (attenuator) switch on the digital surround processor to “-6dB”.</li> <li>➔ The POWER indicator on the headphones is faint or out. This indicates that the battery power is low. If you are using rechargeable batteries, recharge the batteries. If you are using dry-cell batteries, replace with new ones. If the indicator is still out, consult your nearest Sony dealer.</li> <li>➔ If the AV component headphone jack is connected to the digital surround processor, lower the volume level on the connected AV component.</li> </ul>

Symptom	Cause and remedy
High noise level/ Low sound	<ul style="list-style-type: none"> <li>➔ Use the headphones near the digital surround processor. The amount of noise increases as the headphones become farther from the digital surround processor. This is due to the characteristics of the infrared beams and is not a malfunction.</li> <li>➔ Check that there is nothing blocking the path from the digital surround processor to the headphones.</li> <li>➔ Check that your hand or hair is not covering the infrared sensor on the headphones.</li> <li>➔ If direct sunlight is entering the room from a window near the digital surround processor or headphones, close the curtain or blinds so that no direct sunlight is let in. Or, use in a location not exposed to direct sunlight.</li> <li>➔ Change the position or angle of the digital surround processor.</li> <li>➔ Set the ATT (attenuator) switch on the digital surround processor to "0dB".</li> <li>➔ The POWER indicator on the headphones is faint or out. This indicates that the battery power is low. If you are using rechargeable batteries, recharge the batteries. If you are using dry-cell batteries, replace with new ones. If the indicator is still out, consult your nearest Sony dealer.</li> <li>➔ If the AV component headphone jack is connected to the digital surround processor, raise the volume level on the connected AV component.</li> </ul>
The surround sound effect is not obtained	<ul style="list-style-type: none"> <li>➔ Press the OUTPUT button to select VIRTUAL SURROUND mode (page 23).</li> <li>➔ The audio for the chapter being played is not a multichannel signal. The surround effect does not work for monaural and other sound sources which have not been processed for surround sound.</li> </ul>
The DOLBY DIGITAL indicator does not turn on	<ul style="list-style-type: none"> <li>➔ The audio digital output setting for the DVD player may be set to "PCM". Refer to the instruction manual supplied with the DVD player, and change to the setting (such as "Dolby Digital/PCM" or "Dolby Digital") for usage with components having built-in Dolby Digital (AC-3) decoders.</li> <li>➔ You are trying to play DVD software not compatible with Dolby Digital 5.1ch.</li> <li>➔ The audio for the chapter being played is not a multichannel signal.</li> </ul>
The batteries cannot be charged	<ul style="list-style-type: none"> <li>➔ Dry-cell batteries are being used. Insert the supplied or optional rechargeable batteries (page 17).</li> <li>➔ Rechargeable batteries other than supplied or optional batteries are being used. Insert the supplied or optional rechargeable batteries (page 17).</li> </ul>

# Precautions

## On safety

- Do not drop, hit, or otherwise expose the digital surround processor or headphones to strong shocks of any kind. This could cause a breakdown.
- Do not disassemble or attempt to open any parts of the system.

## On power sources and placement

- If you are not going to use the system for a long time, unplug the AC power adapter cord from the outlet. When removing the cord, grip the plug. Do not pull on the cord.
- Do not place the system at any of the following locations.
  - Location exposed to direct sunlight, near a heater, or other extremely high-temperature location
  - Dusty location
  - On an unsteady or inclined surface
  - Location exposed to large amounts of vibrations
  - Bathroom or other high-humidity locations

## On headphones

### To protect your ears

Listening to sounds at a high volume over long periods of time can harm your hearing. To protect your ears, do not listen with the volume raised too high.

### Act considerately

When the volume is too high, the sound flows outside the headphones. Be careful not to raise the volume so high that it bothers the people around you.

There is a tendency to raise the volume when using in places with lots of noise. However, the volume should be kept at a level where you can respond if called while listening to the headphones.

## On ear pads

The ear pads may become worn over long periods of use and storage. To replace the ear pads, consult your nearest Sony dealer.

## On cleaning

Use a soft cloth slightly moistened with mild detergent solution. Do not use solvents such as thinner, benzene or alcohol as these may damage the surface.

## When a malfunction or breakdown occurs

- If a malfunction or breakdown occurs or if a foreign object gets inside the unit, immediately turn off the power and consult your nearest Sony dealer.
- When taking the system to Sony dealer, be sure to take both the headphones and digital surround processor.

# Specifications

## Digital surround processor (DP-IF5000)

Modulation System	Frequency modulation
Carrier wave frequency	Right channel 2.8 MHz Left channel 2.3 MHz
Transmission distance	Approx. 10 m
Frequency response	20 – 20,000 Hz
Distortion rate	1% or less (1 kHz)
Audio inputs	Optical input (square-type) × 1 Analog input (pin jack left/right) × 1
Power requirements	DC 9 V (from the supplied AC power adapter)
Dimensions (w/h/d)	Approx. 85 × 190 × 180 mm (3 <sup>3</sup> / <sub>8</sub> × 7 <sup>1</sup> / <sub>2</sub> × 7 <sup>1</sup> / <sub>8</sub> inch)
Mass	Approx. 1.0 kg (1,000 g) (2 lb 30 oz)

## Cordless stereo headphones (MDR-IF5000)

Frequency response	12 – 24,000 Hz
Power requirements	Rechargeable Ni-Cd batteries (supplied) or R6 (size AA) batteries (dry-cell or rechargeable, sold separately)
Mass	Approx. 280 g (10 oz) (including the supplied rechargeable Ni-Cd batteries)

## Supplied accessories

Stand for digital surround processor (1)  
AC power adapter (1)  
Rechargeable Ni-Cd batteries (2)  
Battery charger (1)  
Charging plug for battery charger (1) (CED, CEK, HK4 and E13 Versions\* only)  
Optical digital connecting cable (1)  
Operating Instructions (1)  
Product Information (1)

## Recommended accessories

Connecting cables	RK-C310, RK-C315, RK-C320, RK-C330 (pin plug × 2 ↔ pin plug × 2) RK-G129 (stereo mini-plug ↔ pin plug × 2)
Optical digital selector	SB-D30
Optical digital connecting cable	POC-5A, POC-10A, POC-15A (optical rectangular plug ↔ optical rectangular plug) POC-5AB, POC-10AB, POC-15AB (optical rectangular plug ↔ optical mini-plug)

Design and specifications are subject to change without notice.

\* The charging plug supplied with this system varies depending on the system version. To check the version, refer to the version code printed on the box.

---

## AVERTISSEMENT

**Pour éviter tout risque d'incendie ou d'électrocution, n'exposez pas cet appareil à la pluie ni à l'humidité.**

**Pour éviter tout choc électrique, n'ouvrez pas le coffret. Ne confiez les réparations qu'à un technicien qualifié.**

### AVERTISSEMENT

Tout changement ou modification non expressément approuvé dans le présent manuel risque d'annuler votre autorité à utiliser cet appareil.

Pour les utilisateurs aux Etats-Unis et au Canada

### RECYCLAGE DES BATTERIES AU NICKEL-CADMIUM

Les batteries au nickel-cadmium sont recyclables. Vous pouvez contribuer à préserver l'environnement en rapportant les batteries usées dans un point de ramassage, recyclage ou retraitement.

Remarque: Dans certain pays, il est interdit de jeter les batteries au nickel-cadmium avec les ordures ménagères ou dans les poubelles de bureau.

Questionnez chez RBRC (Rechargeable Battery Recycling Corporation) pour les batteries usées.

Le numéro est: 1-800-822-8837  
(Etats-Unis et Canada uniquement)

Avertissement: Ne pas utiliser des batteries au nickel-cadmium qui sont endommagées ou qui fuient.



---

# Table des matières

Système de casque d'écoute .....	5
Vérification du produit et des accessoires .....	8
Raccordement du système de casque d'écoute .....	9
Généralités .....	9
Raccordement à des composants audio et vidéo .....	9
Branchement à la prise murale .....	14
Charge de la batterie .....	14
Mise en place des batteries dans le casque d'écoute .....	17
Raccordement du processeur d'ambiance numérique à un casque d'écoute avec fil (vendu séparément) .....	19
Ecoute du son d'un composant raccordé .....	20
Guide de dépannage .....	26
Précautions .....	28
Spécifications .....	29

# Principales caractéristiques

Le MDR-DS5000 est un système d'écoute d'ambiance numérique utilisant une transmission par infrarouge. Vous pouvez profiter d'un champ sonore d'ambiance multicanal en raccordant simplement le processeur d'ambiance numérique à un lecteur DVD au moyen du câble de raccordement numérique optique fourni.

- Compatible Dolby\* Digital (AC-3) et Dolby Surround (Pro Logic).
- Le traitement du signal par des processeurs de signal numériques DSP fournis au casque d'écoute un champ sonore d'ambiance simulant une salle de cinéma.
- Le casque d'écoute sans fil à transmission par infrarouge résiste au bruit extérieur et aux interférences.
- Zone de réception infrarouge étendue, jusqu'à 10 mètres.
- Mécanisme de réglage automatique du bandeau de casque.
- Fonction de mise sous/hors tension automatique alimentant automatiquement le casque lorsqu'il est porté et l'éteignant lorsqu'il est enlevé.
- Réglage du volume de gauche et de droite du casque d'écoute au moyen de VOL. Le niveau de sortie audio de gauche et de droite se règle au moyen de BALANCE.
- Prise pour le raccordement d'un casque d'écoute plein-air (tel que MDR-F1 ou MDR-605LP, vendu séparément).
- Le casque d'écoute peut être alimenté par des batteries Ni-Cd rechargeables (fournies et vendues séparément) ou par des piles sèches R6 (format AA) (vendues séparément).

## Réglage du mode de démonstration DEMO

Allume le processeur d'ambiance numérique, puis appuyez sur DEMO.

Une tonalité d'essai se fait entendre dans le casque d'écoute et les témoins des enceintes virtuelles correspondantes s'allument, un à la fois. Cela vous permet d'entendre un champ sonore d'ambiance virtuel 5.1ch, même si un lecteur DVD n'est pas raccordé. Appuyez à nouveau sur DEMO pour annuler le mode DEMO.

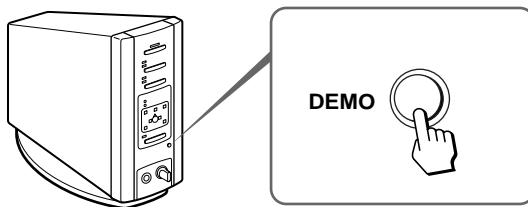

\* Le processeur d'ambiance numérique de ce système comporte le décodeur Dolby Digital (AC-3).

Fabriqué sous licence de Dolby Laboratories Licensing Corporation.

DOLBY, le symbole double-D , PRO LOGIC, Dolby Digital (AC-3) et VIRTUAL DOLBY DIGITAL sont des marques de Dolby Laboratories Licensing Corporation.

### Symbole CE

Le symbole CE n'est valide que pour des produits commercialisés dans l'Union Européenne.



# Système de casque d'écoute

Le système de casque d'écoute d'ambiance numérique MDR-DS5000 possède une perspective de champ sonore visuel. Ce système représente l'avenir de la technologie audio et vidéo. Grâce à lui, vous profiterez d'un son virtuellement identique à celui d'enceintes d'ambiance 5.1ch. Vous pouvez ainsi obtenir chez vous le son d'une salle de cinéma.

## Système de casque d'écoute d'ambiance numérique MDR-DS5000

Ce nouveau type de système à casque d'écoute sans fil reproduit des images sonores Dolby Digital et Dolby Pro Logic à canaux multiples autour de la tête de l'utilisateur au moyen de la "Virtualphones Technology"\* développée exclusivement par Sony. En raccordant simplement le lecteur DVD au système, vous bénéficiez d'une sonorité d'ambiance virtuelle comme au cinéma.

Ce système utilise un DSP ultra-rapide permettant de convertir et de traiter numériquement tous les signaux en temps réel pour fournir un son clair et pratiquement exempt de distorsion.

\* "Virtualphones Technology" est une marque de fabrique de Sony Corporation.

## Caractéristiques du système

### Compatibilité Dolby Digital et Dolby Pro Logic

Le système comporte un décodeur d'ambiance et un processeur Logic 3D afin de restituer au moyen d'un casque d'écoute le champ sonore d'une pièce équipée d'enceintes 5.1ch. Les signaux étant traités par le processeur d'ambiance numérique en fonction des signaux d'entrée, vous bénéficiez d'un champ sonore d'ambiance non seulement avec le DVD, mais aussi avec des tuners de satellite numériques, des vidéocassettes et d'autres sources audio et vidéo analogiques ou numériques.

(Suite page suivante)

## Reproduction du son autour de la tête de l'auditeur

Avec le processeur Logic 3D, la reproduction au casque ne confine pas le son sur une position fixe dans la tête de l'auditeur, mais elle crée la sensation d'un champ sonore naturel sur 360 degrés avec une orientation spatiale. Cela autorise la simulation du champ sonore d'ambiance d'une reproduction par enceintes en utilisant non seulement le DVD, mais aussi toutes les sources audio et vidéo.

Champ sonore 3-D utilisant "Virtualphones Technology"

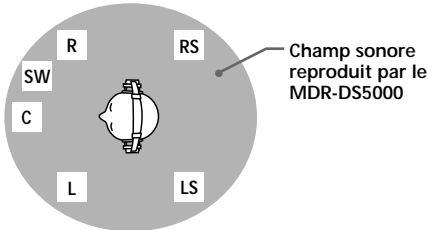

Champ sonore 3-D d'un casque d'écoute conventionnel

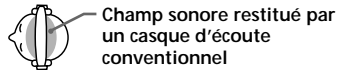

Champ sonore type lors de l'écoute avec deux enceintes (2 canaux)

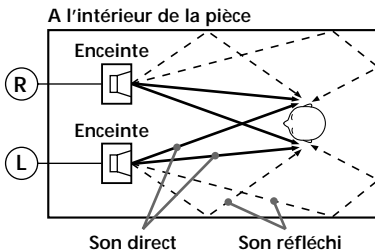

Champ sonore lors de l'écoute avec le MDR-DS5000 (2 canaux)

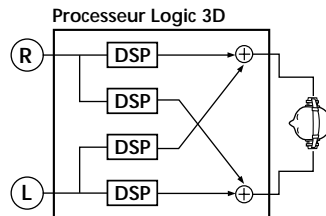

L : Gauche  
C : Central  
R : Droit

LS : Ambiance gauche  
SW : Subwoofer  
RS : Ambiance droite

## Casque d'écoute plein-air avec supports en couronne

Le casque d'écoute nouvellement conçu procure une écoute confortable avec un champ sonore naturel. Il ne recouvre pas les oreilles et autorise une écoute sans pression ni gêne. De plus, il est possible d'acquérir des casques d'écoute MDR-IF5000 supplémentaires (vendus séparément) pour permettre à plusieurs personnes de profiter simultanément du son d'ambiance dans la zone de transmission infrarouge (page 13).

## Configuration du système de casque d'écoute

Ce système de casque d'écoute se compose d'un processeur d'ambiance numérique qui décode et convertit les signaux d'entrée multicanaux et d'un casque d'écoute sans fil à infrarouge. En raccordant simplement le processeur d'ambiance numérique à un lecteur DVD, à un magnétoscope ou à d'autres composants audio et vidéo, vous pouvez profiter d'un son d'ambiance Dolby Digital ou Dolby Pro Logic. Ce système est utilisable avec n'importe quel composant audio et vidéo équipé d'une prise de sortie numérique optique, d'une prise de sortie de ligne (audio) ou d'une prise de casque. (Voir pages 11 et 29 pour les câbles de raccordement (vendus séparément).)

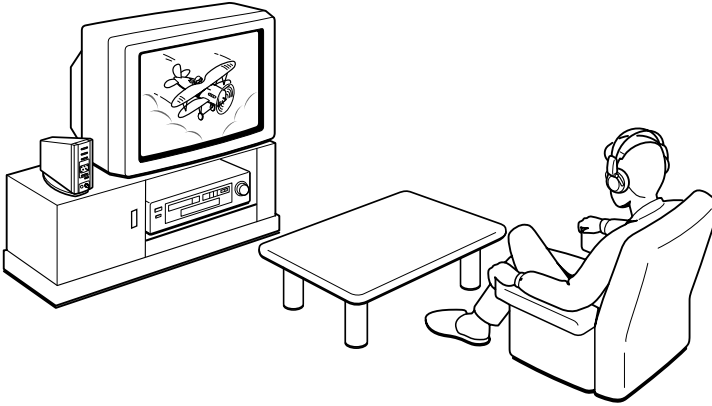

### Remarques

- Installez le processeur d'ambiance numérique à un endroit ne présentant pas d'obstruction entre le processeur et le casque d'écoute lors de l'utilisation.
- N'installez pas le processeur d'ambiance numérique à un endroit instable, comme sur le téléviseur. Si le processeur tombe, il risque de provoquer une blessure ou de s'endommager.

# Vérification du produit et des accessoires

Avant d'installer le système, vérifiez la présence de tous les éléments.

Processeur d'ambiance numérique (1)

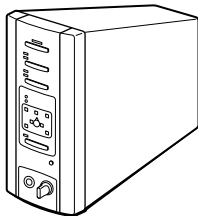

Casque d'écoute stéréo sans fil (1)



Support (pour processeur d'ambiance numérique, 1)

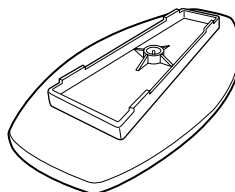

Chargeur de batterie (1)

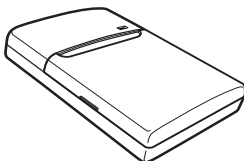

Fiche de chargeur (pour chargeur de batterie, 1)  
(versions\* CEK et HK4 uniquement)

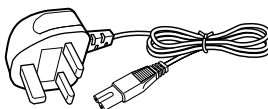

Fiche de chargeur (pour chargeur de batterie, 1)  
(versions\* CED et E13 uniquement)

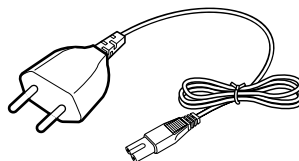

Adaptateur d'alimentation secteur (1)

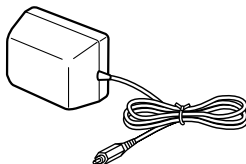

Batteries Ni-Cd rechargeables NC-AA (2)

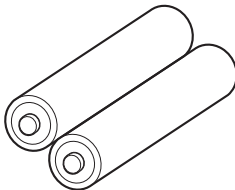

Câble de raccordement numérique optique (type rectangulaire, 1)

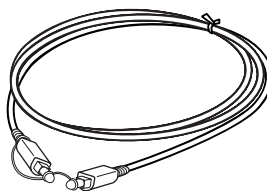

## Remarque

Utilisez la fiche de charge correspondant à votre prise secteur.

\* La fiche de charge fournie avec la chaîne varie en fonction de la version de la chaîne. Pour vérifier la version, reportez-vous au code de version imprimé sur la boîte.

# Raccordement du système de casque d'écoute

## Généralités

Raccordez le système de casque d'écoute comme illustré ci-dessous.

Lecteur DVD, magnétoscope  
ou autre composant

Adaptateur  
d'alimentation  
secteur

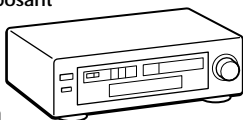

Processeur d'ambiance  
numérique

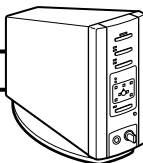

Casque d'écoute  
stéréo sans fil



## Raccordement à des composants audio et vidéo

### Installation du processeur d'ambiance numérique

Utilisation en position verticale:

Utilisez une pièce de monnaie pour fixer le support fourni sur le fond du processeur d'ambiance numérique.

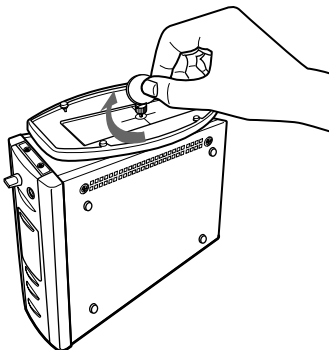

(Suite page suivante)

## Utilisation en position latérale:

Placez le processeur d'ambiance numérique de façon que les quatre pieds en caoutchouc soient sur le fond.

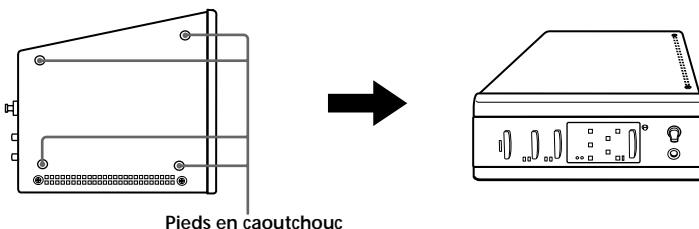

Pieds en caoutchouc

### Remarques

- Si le processeur d'ambiance numérique est placé en position latérale, la zone de transmission infrarouge intégrale risque de ne pas être obtenue dans certaines conditions d'installation.
- Placez le processeur d'ambiance numérique comme indiqué sur l'illustration. Ne placez pas le processeur d'ambiance numérique en position latérale sans qu'il soit muni de ses pieds en caoutchouc.

## Raccordement du processeur d'ambiance numérique à des composants numériques

Utilisez le câble de raccordement numérique optique fourni pour raccorder la prise de sortie numérique optique du lecteur DVD (ou du lecteur LD), du tuner de satellite numérique ou d'un autre composant numérique, à la prise DIGITAL IN du processeur d'ambiance numérique.

Processeur d'ambiance numérique

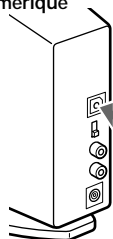

Vers la prise DIGITAL IN

Lecteur DVD, lecteur LD, tuner de satellite numérique ou autre composant numérique équipé d'une prise de sortie numérique optique

Vers la prise de sortie numérique optique

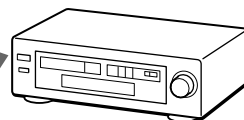

Câble de raccordement numérique optique (fourni)

Retirez le capuchon de la prise, alignez la fiche sur la prise, puis insérez la fiche jusqu'à ce qu'elle soit bien en place.

### Remarques

- Le câble de raccordement numérique optique est un élément de très haute précision, sensible aux secousses et à la pression extérieure. Par conséquent, insérez et retirez la fiche du câble avec soin.
- Ce système n'est pas compatible avec les prises AC-3 RF des lecteurs LD.
- L'entrée numérique du processeur d'ambiance numérique ne prend pas en charge la fréquence d'échantillonnage de 96 kHz. Lors de l'utilisation de ce système, réglez la sortie numérique du lecteur DVD à 48 kHz. Des parasites peuvent apparaître en présence d'un signal numérique à 96 kHz.
- L'entrée numérique du processeur d'ambiance numérique n'est pas compatible avec le format DTS\*. Des parasites peuvent apparaître en présence de signaux au format DTS.

\* DTS est une marque de fabrique de Digital Theater Systems (USA).

### Câbles de raccordement (vendus séparément)

Utilisez le câble POC-5AB (mini-fiche ↔ fiche rectangulaire) pour raccorder la mini-prise de sortie numérique optique d'un lecteur DVD portable, d'un lecteur CD portable ou d'autres composants numériques à la prise DIGITAL IN.

### Remarques sur le câble de raccordement numérique optique

- Ne laissez pas tomber d'objets sur le câble de raccordement numérique optique et n'exposez pas le câble à des chocs.
- Saisissez la fiche pour brancher ou débrancher le câble.
- Vérifiez la propreté des extrémités du câble de raccordement numérique optique. La présence de poussière aux extrémités du câble peut dégrader les performances.
- Pour ranger le système, fixez le capuchon à l'extrémité de la fiche et prenez soin de ne pas plier ou courber le câble de raccordement numérique optique avec un rayon de courbure inférieur à 25 mm.

Le rayon de courbure du câble de raccordement numérique optique doit être supérieur à 25 mm.

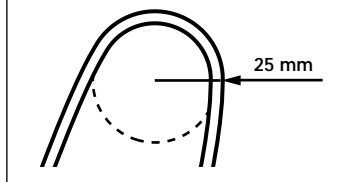

## Raccordement du processeur d'ambiance numérique à des composants analogiques

Utilisez un câble audio (vendu séparément) pour raccorder les prises de sortie audio d'un magnétophone, d'un téléviseur ou d'un autre composant aux prises LINE INPUT (L/R) du processeur d'ambiance numérique.

Processeur d'ambiance numérique

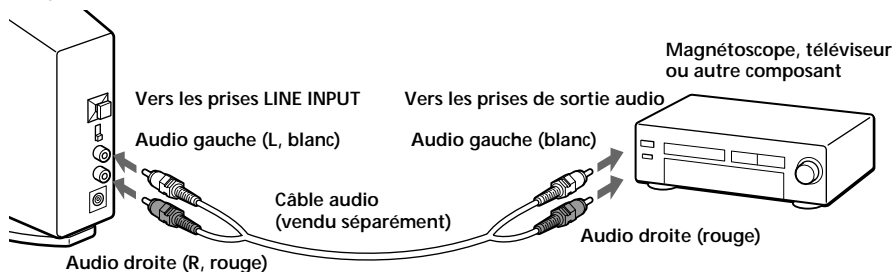

### Câbles de raccordement (vendus séparément)

Utilisez le câble RK-G129 (mini-fiche stéréo ↔ connecteur à fiche x 2) pour raccorder la mini-prise stéréo (prise de sortie de ligne ou prise de casque) aux prises LINE INPUT.

(Suite page suivante)

## Réglage du niveau d'entrée

Si le volume est trop faible avec l'entrée analogique, réglez le commutateur ATT (atténuateur) sur "0dB".

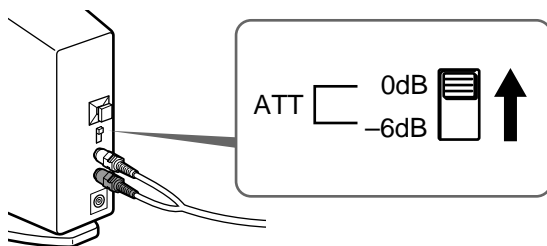

Réglage	Composants raccordés
0dB	Téléviseur, composants portables et autres composants à faible niveau de sortie
-6dB	Autres composants (réglage initial)

### Remarques

- Si l'entrée audio vers les prises LINE INPUT présente de la distorsion, réglez le commutateur ATT (atténuateur) sur "-6dB".
- Prenez soin de baisser le volume avant de régler le commutateur ATT (atténuateur).



## Zone de transmission infrarouge

La zone de transmission infrarouge approximative générée par le processeur d'ambiance numérique est illustrée ci-dessous.

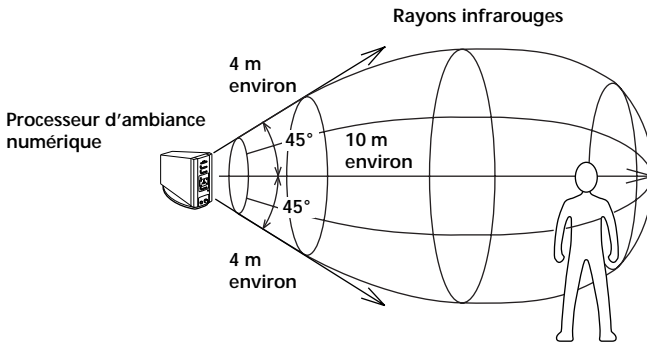

### Remarques

- Ce système utilisant des rayons infrarouges, même si le casque d'écoute se trouve dans la zone de transmission illustrée ci-dessus, les parasites électriques (souffle) risquent d'augmenter lorsque le casque d'écoute s'éloigne du processeur d'ambiance numérique. De plus, si les rayons infrarouges sont bloqués, le son risque d'être interrompu et du bruit peut être entendu. Ceci découle des caractéristiques des rayons infrarouges et ce n'est pas le signe d'un mauvais fonctionnement.
- Ne recouvrez pas le capteur de rayons infrarouges avec les mains ou les cheveux.
- Tant que le casque d'écoute se trouve dans la zone de transmission illustrée ci-dessus, il peut être orienté dans n'importe quelle direction par rapport au processeur d'ambiance numérique (de face, tourné de 90° ou tourné de 180°).
- Le son peut varier en fonction de la position du processeur d'ambiance numérique et des conditions dans la pièce. Il est recommandé de placer le processeur d'ambiance numérique à un endroit produisant le son le plus clair.
- L'utilisation du processeur d'ambiance numérique avec d'autres processeurs ou émetteurs peut générer des signaux mélangés.

(Suite page suivante)

# Branchement à la prise murale

Processeur d'ambiance numérique

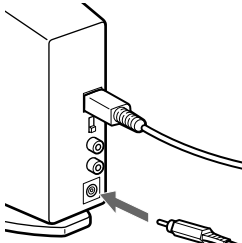

Vers la prise DC IN

Adaptateur d'alimentation secteur

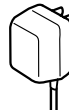

Vers la prise murale

## Remarque

Prenez soin d'utiliser l'adaptateur d'alimentation secteur fourni. L'utilisation de produits avec des polarités de fiche différente ou des caractéristiques différentes peut provoquer une panne du produit.



Fiche à polarité unifiée

# Charge de la batterie

Prenez soin d'utiliser le chargeur de batterie fourni. Jusqu'à quatre batteries peuvent être chargées simultanément.

## Mise en place des batteries dans le chargeur de batterie

① Ouvrez le couvercle.

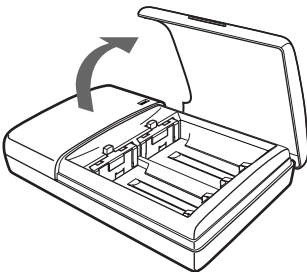

② Insérez les deux batteries Ni-Cd rechargeables NC-AA fournies en dirigeant correctement leurs polarités ⊕ et ⊖.

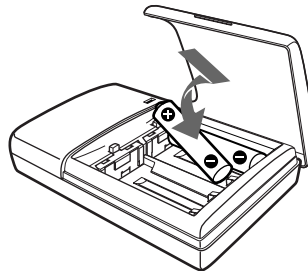

## Remarque

Enfoncez les batteries Ni-Cd rechargeables dans le chargeur jusqu'à ce qu'elles soient bien en place. Après la mise en place des batteries, fermez soigneusement le couvercle. Les batteries ne seront pas chargées si le couvercle n'est pas fermé.

## Charge (versions\* U2, CA2 et E92 uniquement)

① Sortez la fiche de charge.

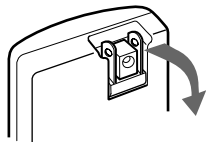

② Branchez à la prise murale.

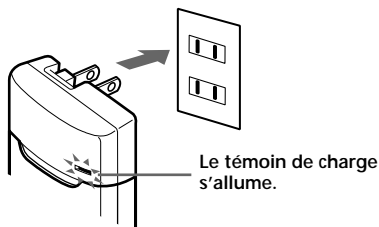

## Charge (versions\* CEK et HK4 uniquement)

① Branchez la fiche de charge au chargeur de batterie.

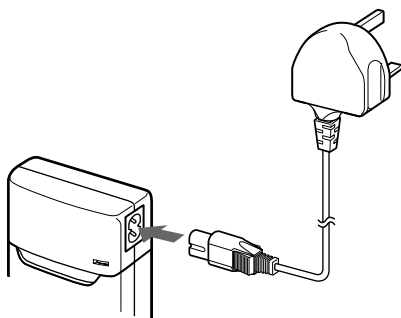

② Branchez à la prise murale.

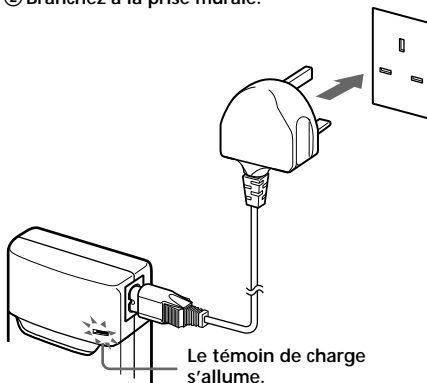

## Charge (versions\* CED et E13 uniquement)

① Branchez la fiche de charge au chargeur de batterie.

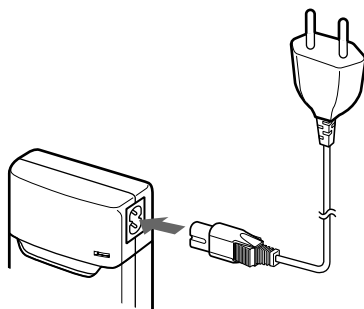

② Branchez à la prise murale.

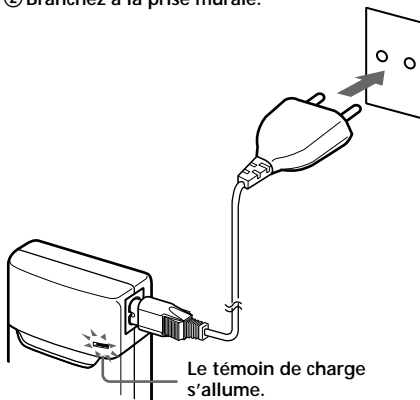

### Remarque

Utilisez la fiche de charge correspondant à votre prise secteur.

\* La fiche de charge fournie avec la chaîne varie en fonction de la version de la chaîne. Pour vérifier la version, reportez-vous au code de version imprimé sur la boîte.

(Suite page suivante)

Lorsque la charge est terminée

Débranchez le chargeur de la prise et sortez les batteries Ni-Cd rechargeables.

### Durées de charge et d'utilisation standard pour les batteries rechargeables fournies

Durée de charge	Durée d'utilisation
1 heure environ	6 heures environ
6 heures* environ	30 heures environ

\* Durée pour la charge complète d'une batterie entièrement épuisée.

#### Remarques

- La durée de charge des batteries est indépendante du nombre de batteries.
- Le chargeur et les batteries s'échauffent légèrement pendant la charge. Ce n'est pas le signe d'un mauvais fonctionnement.
- Prenez soin de débrancher le chargeur lorsqu'il n'est pas utilisé.
- N'utilisez pas et ne laissez pas le chargeur à proximité d'appareils de chauffage, de zones chaudes exposées au rayonnement solaire direct, ou dans des endroits humides.
- Les batteries ne seront pas chargées si l'organe de réglage du chargeur est abaissé. Avant de procéder à la charge, remettez l'organe de réglage dans la direction de la flèche illustrée à droite.
- Si vous rechargez des batteries qui ne sont pas complètement déchargées, il se peut que l'indicateur de charge s'éteigne avant l'expiration des durées de charge indiquées ci-dessus.

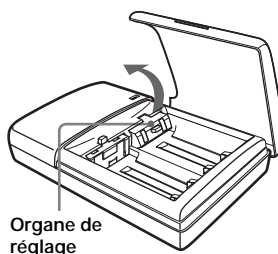

# Mise en place des batteries dans le casque d'écoute

Comme illustré ci-dessous, insérez les deux batteries Ni-Cd rechargeables fournies en dirigeant correctement leurs polarités ⊕ et ⊖.

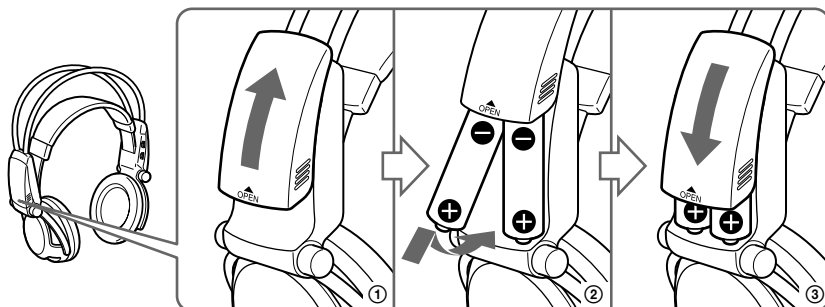

## Utilisation de batteries optionnelles

Vous pouvez utiliser des piles sèches R6 (format AA), des batteries Ni-Cd rechargeables Sony R6 (format AA) (NC-AA, NC-AAS) et des batteries à l'hydrure de nickel R6 (format AA) (NH-AA) pour le casque d'écoute. Insérez les batteries comme illustré ci-dessus.

## Durées d'utilisation pour les piles sèches

Type de pile	Durée d'utilisation
Pile alcaline Sony LR6/AM3 (N)	90 heures environ
Pile au manganèse Sony R6P/SUM-3 (NS)	45 heures environ

## Durées d'utilisation et de charge pour les batteries rechargeables Sony (vendues séparément)

Type de batterie	Durée d'utilisation	Durée de charge*
Batterie Ni-Cd Sony R6 (format AA) NC-AA (700 mAh)	30 heures environ	6 heures environ
Batterie Ni-Cd Sony R6 (format AA) NC-AAS (1000 mAh)	40 heures environ	9 heures environ
Batterie à l'hydrure de nickel Sony R6 (format AA) NH-AA (1450 mAh)	60 heures environ	10 heures environ

\* Durée pour la charge complète d'une batterie entièrement épuisée.

(Suite page suivante)

## Mise en place du couvercle de batterie enlevé

Comme illustré, alignez **A** avec **A** et **B** avec **B**, puis fixez le couvercle en place.

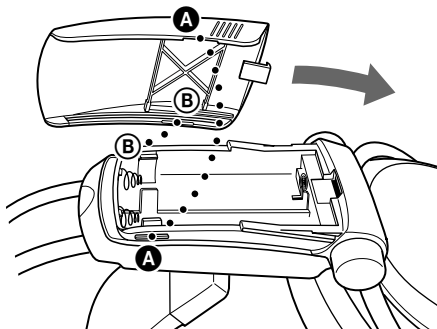

## Charge de batteries R03 (format AAA)

Le chargeur de batterie fourni peut aussi charger des batteries Ni-Cd Sony R03 (format AAA) (NC-AAA) et des batteries à l'hydrure de nickel Sony R03 (format AAA) (NH-AAA).

Pour la charge de batteries R03 (format AAA), abaissez l'organe de réglage du chargeur de batterie.

Pour la charge de batteries R6 (format AA), relevez l'organe de réglage.

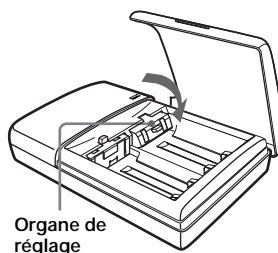

## Durées de charge pour les batteries rechargeables R03 (format AAA)

Type de batterie	Durée de charge*
Batterie Ni-Cd Sony R03 (format AAA) NC-AAA (250 mAh)	5 heures environ
Batterie à l'hydrure de nickel Sony R03 (format AAA) NH-AAA (650 mAh)	10 heures environ

\* Durée pour la charge complète d'une batterie entièrement épuisée.

## Remarques

- Le chargeur de batterie fourni peut charger des batteries Ni-Cd Sony R6 (format AA) (NC-AA, NC-AAS) et des batteries à l'hydrure de nickel Sony R6 (format AA) (NH-AA). Ne tentez jamais de charger d'autres types de batteries rechargeables ou de piles sèches.
- N'utilisez pas de batteries Ni-Cd Sony R6 (format AA) (NC-AA (HJ)).
- Les batteries Ni-Cd doivent être remplacées par des neuves lorsqu'elles ne durent plus que la moitié du temps prévu à pleine charge. Achetez soit des batteries Ni-Cd Sony R6 (format AA) (NC-AA, NC-AAS), soit des batteries à l'hydrure de nickel Sony R6 (format AA) (NH-AA). Vous pouvez commander les batteries dans le magasin où vous avez acheté votre appareil, ou auprès du revendeur Sony le plus proche.
- Certains types de batteries peuvent ne pas être disponibles dans certaines régions.

# Raccordement du processeur d'ambiance numérique à un casque d'écoute avec fil (vendu séparément)

Raccordez un casque d'écoute plein-air avec fil (tel que MDR-F1 ou MDR-605LP) à la prise PHONES du processeur d'ambiance numérique. Afin d'obtenir un effet d'ambiance suffisant, il est recommandé d'utiliser le casque d'écoute stéréo sans fil MDR-IF5000.

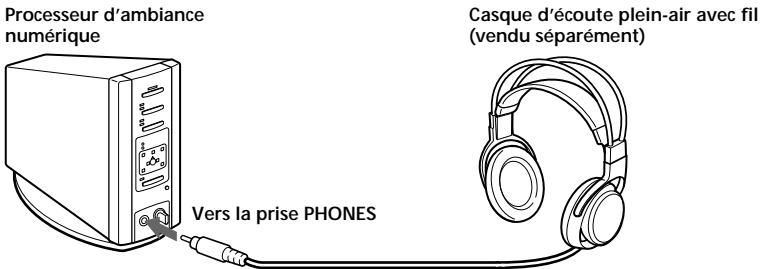

## Remarques

- Saisissez le câble par sa fiche pour débrancher le casque d'écoute de la prise PHONES. Ne tirez jamais sur le câble lui-même.
- Ce système a été conçu pour fournir un effet optimum lorsqu'il est utilisé avec le casque d'écoute stéréo sans fil MDR-IF5000 fourni. Des casques d'écoute stéréo sans fil MDR-IF5000 supplémentaires sont aussi disponibles séparément. D'autres casques d'écoute risquent de ne pas fournir un effet sonore d'ambiance satisfaisant.

# Ecoute du son d'un composant raccordé

Afin l'utilisation, lisez la partie "Préparation" et réalisez les raccordements appropriés.

**1** Allumez le composant raccordé au processeur d'ambiance numérique.

Lecteur DVD ou autre  
composant audio et vidéo

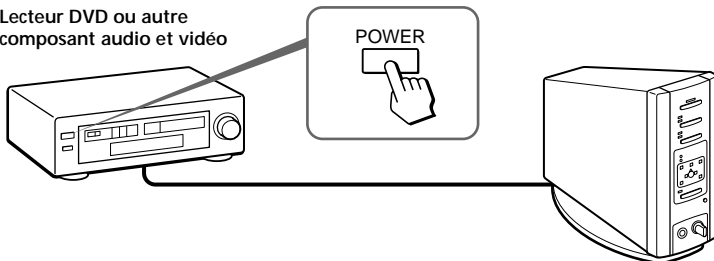

**2** Appuyez sur POWER pour allumer le processeur d'ambiance numérique.  
Le témoin POWER s'allume.

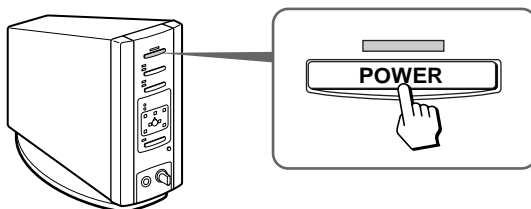

**3** Mettez le casque d'écoute.  
Le témoin POWER s'allume en rouge et le casque d'écoute s'allume automatiquement.

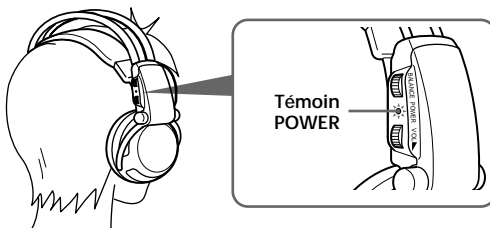



#### 4 Appuyez sur INPUT pour sélectionner le composant à écouter.

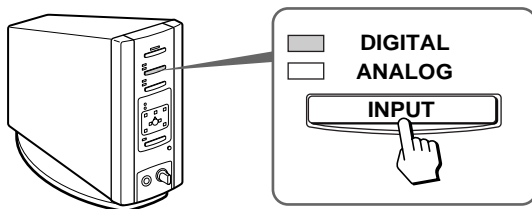

Témoin allumé	Source sonore sélectionnée
DIGITAL	Son du composant raccordé à la prise DIGITAL IN
ANALOG	Son du composant raccordé aux prises LINE INPUT

#### Remarque

Pour écouter des sources sonores à double audio (MAIN/SUB), raccordez aux prises LINE INPUT puis sélectionnez la source sonore à écouter sur le lecteur, le téléviseur ou un autre composant.

#### 5 Appuyez sur EFFECT pour obtenir le champ sonore désiré.

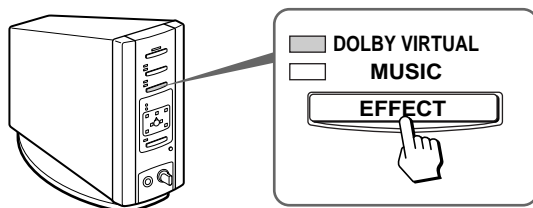

Témoin allumé	Champ sonore et source sonore adaptée
DOLBY VIRTUAL	Mode reproduisant le champ sonore d'un cinéma. Ce mode est adapté aux sources sonores des films.
MUSIC	Mode reproduisant le champ sonore d'une salle d'écoute dotée d'une bonne acoustique. Ce mode est adapté aux sources de musique.

(Suite page suivante)

**6** Appuyez sur OUTPUT pour sélectionner le mode de sortie (effet d'ambiance).

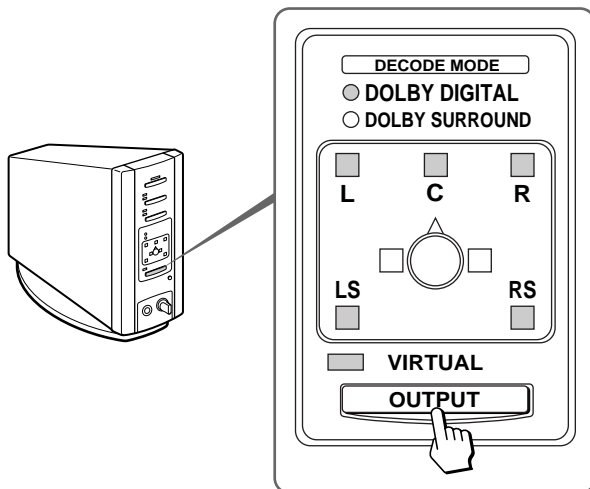

**Témoin allumé**

**Mode de sortie (effet d'ambiance)**

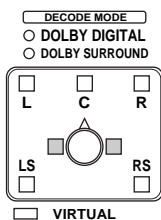

**OFF**

Reproduction par casque d'écoute conventionnel.

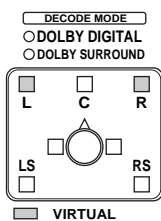

**VIRTUAL FRONT**

Effet virtuel dans lequel le son semble provenir de deux enceintes (gauche et droite) situées devant soi.

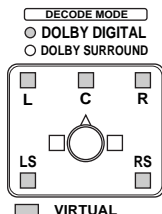
**VIRTUAL SURROUND**

Effet virtuel dans lequel le son semble provenir non seulement de deux enceintes avant (gauche et droite), mais aussi d'une enceinte centrale, de deux enceintes arrière (gauche et droite) et d'un subwoofer (lorsque DOLBY DIGITAL est allumé).

Le processeur d'ambiance numérique identifie et traite automatiquement le signal en fonction du format du signal audio d'entrée.

Témoin DOLBY DIGITAL allumé : traitement en cours d'un signal audio enregistré au format Dolby Digital 5.1ch.

Témoin DOLBY SURROUND allumé : traitement en cours d'un signal audio enregistré au format Dolby Surround (Pro Logic).

**Remarque**

Lors d'une entrée Dolby Digital, les sources sonores monophoniques ne pouvant pas être traitées avec l'effet d'ambiance sont automatiquement identifiées et reproduites à travers deux canaux (gauche et droite), même si le mode VIRTUAL SURROUND est sélectionné. Dans ce cas, les deux témoins DOLBY DIGITAL et DOLBY SURROUND sont éteints.

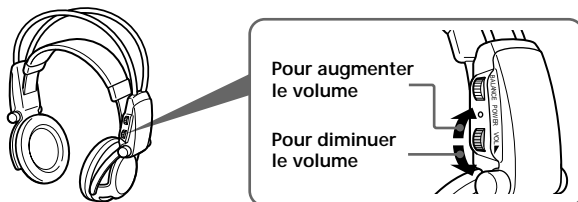
**7 Réglez le volume.**

Pour régler le volume d'un casque d'écoute (vendu séparément) raccordé à la prise PHONES

Tournez PHONES—LEVEL pour ajuster le volume

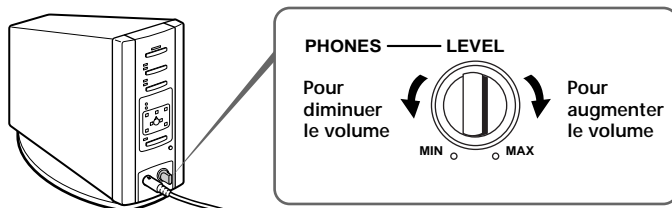

(Suite page suivante)

## 8 Régler l'équilibrage.

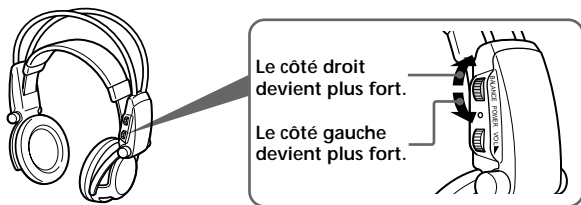

Le casque d'écoute s'éteint automatiquement lorsqu'il est retiré — Fonction de mise sous/hors tension automatique

Lorsque vous n'utilisez plus le casque d'écoute, vérifiez que le bandeau à réglage automatique n'est plus tiré. L'alimentation reste allumée tant que le bandeau à réglage automatique est tiré.

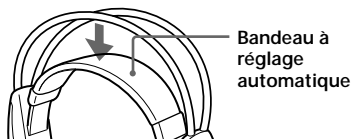

### Contrôle de l'énergie à disposition dans la batterie

Tirez le bandeau à réglage automatique vers le haut et vérifiez le témoin POWER.

Les batteries sont utilisables lorsque le témoin POWER est allumé en rouge. Chargez les batteries ou utilisez des piles sèches si le témoin POWER faiblit, si le son est déformé ou si les parasites augmentent.

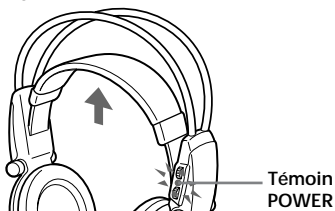

### Après l'utilisation du système de casque d'écoute

Eteignez d'abord le processeur d'ambiance numérique avant d'éteindre le composant raccordé au processeur d'ambiance numérique. Si le composant raccordé est éteint en premier, le rayon infrarouge est coupé et du bruit peut être émis (ceci n'est pas le signe d'un mauvais fonctionnement).

Ne suspendez pas le casque d'écoute au processeur d'ambiance numérique ni à d'autres composants. La fonction de mise hors tension automatique risque d'être activée par inadvertance, en provoquant l'usure des batteries.

### Durée de transition entre modes

Lorsque les touches du processeur d'ambiance numérique sont pressées pour passer à de nouveaux modes, la durée de transition entre les modes peut varier. Cela dépend des différences de transmission de programme entre les modes.

### Fonction de silencieux (Mute)

La fonction Mute est automatiquement activée pour couper la sortie du son du casque d'écoute chaque fois que ce dernier sort de la zone de transmission infrarouge, que les rayons infrarouges sont interrompus ou que le niveau de bruit augmente. La fonction Mute est automatiquement annulée lorsque vous vous rapprochez du processeur d'ambiance numérique ou si les rayons infrarouges ne sont plus interrompus.

### Si aucun signal audio n'est généré pendant 10 minutes

L'émission des rayons infrarouges de l'émetteur infrarouge du processeur d'ambiance numérique s'arrête automatiquement si aucun signal audio n'est généré pendant 10 minutes. Les rayons infrarouges sont automatiquement émis lorsqu'un signal audio est généré à nouveau. Dans certains cas, les rayons infrarouges de l'émetteur infrarouge peuvent s'interrompre si un son extrêmement faible est émis pendant environ 10 minutes avec l'entrée analogique. Dans ce cas, augmentez le volume du composant audio et vidéo raccordé et diminuez le volume du casque d'écoute.

### Remarques

- Il peut exister des différences de luminosité de l'émetteur infrarouge sur le processeur d'ambiance numérique. Toutefois, ceci n'affecte pas la zone de transmission des rayons infrarouges.
- Le casque d'écoute doit être utilisé à l'intérieur de la zone de transmission des rayons infrarouges (voir "Zone de transmission infrarouge", page 13).
- N'utilisez pas le processeur d'ambiance numérique dans des endroits exposés au rayonnement solaire direct ou à forte lumière. Le son risquerait d'être coupé.
- Ce casque d'écoute de type ouvert est conçu pour que le son s'échappe aussi vers l'extérieur du casque. Faites attention de ne pas régler le volume trop fort pour ne pas incommoder les personnes autour de vous.
- Utilisez un niveau d'écoute approprié pour ne pas endommager votre ouïe et pour pouvoir encore entendre les sons ambiants.
- L'effet sonore d'ambiance risque de ne pas être obtenu avec des sources de son ne comportant pas de vidéo, comme les CD de musique.
- Ce système simule la fonction HRTF\* d'une personne moyenne. Toutefois, l'effet peut varier d'une personne à l'autre car la fonction HRTF varie entre les individus.

\* Head Related Transfer Function (Fonction de transfert relative à la tête)

## Guide de dépannage

Si vous rencontrez un problème en utilisant ce système de casque d'écoute, utilisez la liste de contrôle suivante. Si le problème persiste, consultez votre revendeur Sony le plus proche.

Symptôme	Cause et remède
Pas de son	<ul style="list-style-type: none"><li>➔ Allumez le processeur d'ambiance numérique.</li><li>➔ Vérifiez que le composant AV et l'adaptateur d'alimentation secteur soient raccordés au processeur d'ambiance numérique et qu'ils soient branchés à une prise secteur.</li><li>➔ Allumez le composant AV raccordé au processeur d'ambiance numérique et lancez le programme (lecture).</li><li>➔ Utilisez la touche INPUT pour contrôler si le composant AV à écouter est correctement sélectionné.</li><li>➔ Si la prise de casque du composant AV est raccordée au processeur d'ambiance numérique, augmentez le volume du composant AV raccordé.</li><li>➔ Augmentez le volume du casque d'écoute.</li><li>➔ Vérifiez la position du bouton BALANCE du casque d'écoute.</li><li>➔ La fonction Mute est enclenchée.<ul style="list-style-type: none"><li>• Vérifiez que rien ne bloque le trajet entre le processeur d'ambiance numérique et le casque d'écoute.</li><li>• Essayez d'utiliser le casque d'écoute aussi près que possible du processeur d'ambiance numérique.</li><li>• Changez la position ou l'inclinaison du processeur d'ambiance numérique.</li></ul></li><li>➔ Le témoin POWER du casque d'écoute est faible ou éteint. Cela indique que la batterie est épuisée. Si vous utilisez des batteries rechargeables, rechargez les batteries. Si vous utilisez des piles sèches, remplacez-les par des neuves. Si le témoin reste éteint, consultez votre revendeur Sony le plus proche.</li></ul>
Distorsion du son	<ul style="list-style-type: none"><li>➔ Réglez le commutateur ATT (atténuateur) du processeur d'ambiance numérique sur "-6dB".</li><li>➔ Le témoin POWER du casque d'écoute est faible ou éteint. Cela indique que la batterie est épuisée. Si vous utilisez des batteries rechargeables, rechargez les batteries. Si vous utilisez des piles sèches, remplacez-les par des neuves. Si le témoin reste éteint, consultez votre revendeur Sony le plus proche.</li><li>➔ Si la prise de casque du composant AV est raccordée au processeur d'ambiance numérique, diminuez le volume du composant AV raccordé.</li></ul>

Symptôme	Cause et remède
Niveau de bruit élevé/ Son faible	<ul style="list-style-type: none"> <li>➔ Utilisez le casque d'écoute à proximité du processeur d'ambiance numérique. La quantité de bruit augmente lorsque le casque d'écoute s'éloigne du processeur d'ambiance numérique. Cela découle des caractéristiques des rayons infrarouges et ce n'est pas le signe d'un mauvais fonctionnement.</li> <li>➔ Vérifiez que rien ne bloque le trajet entre le processeur d'ambiance numérique et le casque d'écoute.</li> <li>➔ Vérifiez que vos mains ou vos cheveux ne recouvrent pas le capteur de rayons infrarouges du casque d'écoute.</li> <li>➔ Si la lumière du soleil pénètre directement dans la pièce à travers une fenêtre à côté du processeur d'ambiance numérique, fermez le rideau ou le store de façon à empêcher la lumière du soleil de pénétrer directement. Ou utilisez un emplacement non exposé au rayonnement solaire direct.</li> <li>➔ Changez la position ou l'inclinaison du processeur d'ambiance numérique.</li> <li>➔ Réglez le commutateur ATT (atténuateur) du processeur d'ambiance numérique sur "0dB".</li> <li>➔ Le témoin POWER du casque d'écoute est faible ou éteint. Cela indique que la batterie est épuisée. Si vous utilisez des batteries rechargeables, rechargez les batteries. Si vous utilisez des piles sèches, remplacez-les par des neuves. Si le témoin reste éteint, consultez votre revendeur Sony le plus proche.</li> <li>➔ Si la prise de casque du composant AV est raccordée au processeur d'ambiance numérique, augmentez le volume du composant AV raccordé.</li> </ul>
Pas d'effet d'ambiance	<ul style="list-style-type: none"> <li>➔ Appuyez sur OUTPUT pour sélectionner le mode VIRTUAL SURROUND (page 23).</li> <li>➔ Le signal de la partie en cours de lecture n'est pas multicanal. L'effet d'ambiance n'est obtenu pas à partir de sources monophoniques ou de sources qui n'ont pas été préparées pour le son d'ambiance.</li> </ul>
Le témoin DOLBY DIGITAL ne s'allume pas.	<ul style="list-style-type: none"> <li>➔ Le réglage de sortie audio numérique du lecteur DVD est peut-être sur "PCM". Reportez-vous au mode d'emploi fourni avec le lecteur DVD et modifiez le réglage (comme "Dolby Digital/PCM" ou "Dolby Digital") pour l'utilisation avec des composants comportant un décodeur Dolby Digital (AC-3) incorporé.</li> <li>➔ Vous essayez de reproduire un logiciel DVD incompatible avec le Dolby Digital 5.1ch.</li> <li>➔ Le signal de la partie en cours de lecture n'est pas multicanal.</li> </ul>
Les batteries ne peuvent pas être chargées.	<ul style="list-style-type: none"> <li>➔ Des piles sèches sont utilisées. Insérez les batteries rechargeables fournies ou optionnelles (page 17).</li> <li>➔ Des batteries rechargeables autres que celles fournies ou optionnelles sont utilisées. Insérez les batteries rechargeables fournies ou optionnelles (page 17).</li> </ul>

# Précautions

## Sécurité

- Ne laissez pas tomber et ne heurtez pas le processeur d'ambiance numérique ou le casque d'écoute, et ne les exposez pas à des chocs violents d'aucune sorte. Cela pourrait provoquer une panne.
- Ne démontez pas et n'ouvrez aucune partie du système.

## Sources d'alimentation et placement

- Si le système ne doit pas être utilisé pendant une période prolongée, débranchez l'adaptateur d'alimentation secteur de la prise murale. Saisissez le câble par sa fiche pour le débrancher. Ne tirez pas sur le câble lui-même.
- Ne placez pas le système dans les endroits suivants :
  - Endroit exposé au rayonnement solaire direct, près d'un chauffage ou endroit extrêmement chaud.
  - Endroit poussiéreux.
  - Surface instable ou inclinée.
  - Endroit exposé à une grande quantité de vibrations.
  - Salle de bain ou autre endroit très humide.

## Casque d'écoute

### Protection des oreilles

L'écoute de sons à volume élevé pendant de longues périodes peut endommager l'ouïe. Afin de vous protéger les oreilles, n'utilisez pas un volume trop élevé.

### Etiquette

Lorsque le volume est trop élevé, le son se propage hors du casque d'écoute. Faites attention de ne pas utiliser un volume trop élevé afin de ne pas incommoder les personnes autour de vous. Dans des endroits très bruyants, la tendance est d'augmenter le volume. Toutefois, le volume doit être conservé à un niveau permettant d'être appelé pendant l'écoute au casque.

## Oreillettes

Après de longues périodes d'utilisation ou de rangement, les oreillettes peuvent s'user. Pour le remplacement des oreillettes, consultez votre revendeur Sony le plus proche.

## Nettoyage

Utilisez un chiffon doux légèrement imbibé d'un détergent neutre. N'utilisez pas de solvants, tels que diluant, benzène ou alcool, car ils risqueraient d'endommager la surface.

## En cas de mauvais fonctionnement ou de panne

- En cas de mauvais fonctionnement ou de panne, ou si un corps étranger pénètre dans l'appareil, coupez immédiatement l'alimentation et consultez votre revendeur Sony le plus proche.
- Si vous apportez votre système au revendeur Sony, prenez soin de prendre à la fois le casque d'écoute et le processeur d'ambiance numérique.



# Spécifications

## Processeur d'ambiance numérique (DP-IF5000)

Système de modulation	Modulation en fréquence
Fréquence de l'onde porteuse	Canal de droite 2,8 MHz Canal de gauche 2,3 MHz
Distance de transmission	10 m environ
Réponse en fréquence	20 à 20 000 Hz
Taux de distorsion	Inférieur à 1% (1 kHz)
Entrées audio	Entrée optique (type carré) × 1 Entrée analogique (connecteur à fiche gauche/droite) × 1
Alimentation électrique	9 V CC (de l'adaptateur d'alimentation secteur fourni)
Dimensions (l/h/p)	85 × 190 × 180 mm (3 <sup>3</sup> / <sub>8</sub> × 7 <sup>1</sup> / <sub>2</sub> × 7 <sup>1</sup> / <sub>8</sub> po) environ
Poids	1,0 kg (1 000 g) (2 lb 30 oz) environ

## Casque d'écoute stéréo sans fil (MDR-IF5000)

Réponse en fréquence	12 à 24 000 Hz
Alimentation électrique	Batteries Ni-Cd rechargeables (fournies) ou batteries R6 (format AA) (piles sèches ou batteries rechargeables, vendues séparément)
Poids	280 g (10 oz) environ (y compris batteries Ni-Cd rechargeables fournies)

## Accessoires fournis

Support pour processeur d'ambiance numérique (1)  
Adaptateur d'alimentation secteur (1)  
Batteries Ni-Cd rechargeables (2)  
Chargeur de batterie (1)  
Fiche de chargeur pour chargeur de batterie (1) (versions\* CDE, CEK, HK4 et E13 uniquement)  
Câble de raccordement numérique optique (1)  
Mode d'emploi (1)  
Information produit (1)

## Accessoires recommandés

Câbles de raccordement RK-C310, RK-C315, RK-C320, RK-C330 (connecteur à fiche × 2 ↔ connecteur à fiche × 2)  
RK-G129 (mini-fiche stéréo ↔ connecteur à fiche × 2)

### Sélecteur numérique optique

SB-D30

Câble de raccordement numérique optique POC-5A, POC-10A, POC-15A (fiche optique rectangulaire ↔ fiche optique rectangulaire)  
POC-5AB, POC-10AB, POC-15AB (fiche optique rectangulaire ↔ mini-fiche optique)

La conception et les spécifications peuvent être modifiées sans préavis.

\* La fiche de charge fournie avec la chaîne varie en fonction de la version de la chaîne. Pour vérifier la version, reportez-vous au code de version imprimé sur la boîte.

---

# WARNUNG

**Um Feuer- und Stromschlaggefahr zu vermeiden, darf das Gerät weder Regen noch Feuchtigkeit ausgesetzt werden.**

**Um einen elektrischen Schlag zu vermeiden, darf das Gehäuse nicht geöffnet werden. Überlassen Sie Wartungsarbeiten grundsätzlich einem Fachmann.**

## WARNUNG

Wir weisen darauf hin, daß Änderungen oder Umbauten, die nicht ausdrücklich in dieser Anleitung genehmigt werden, Ihre Befugnis zur Benutzung dieses Gerätes nichtig machen können.

Entsorgungshinweis: Bitte werfen Sie nur entladene Batterien in die Sammelboxen beim Handel oder den Kommunen. Entladen sind Batterien in der Regel dann, wenn das Gerät abschaltet und signalisiert "Batterie leer" oder nach längerer Gebrauchsdauer der Batterien "nicht mehr einwandfrei funktioniert". Um sicherzugehen, kleben Sie die Batteriepole z.B. mit einem Klebestreifen ab oder geben Sie die Batterien einzeln in einen Plastikbeutel.

---

# Inhaltsverzeichnis

Kopfhörersystem .....	5
Überprüfen des Lieferumfangs .....	8
Anschluß des Kopfhörersystems .....	9
Allgemeines .....	9
Anschluß an Audio- und Videokomponenten .....	9
Netzanschluß .....	14
Laden der Batterien .....	14
Einlegen der Batterien in den Kopfhörer .....	17
Anschluß eines Kabel-Kopfhörers (getrennt erhältlich) an den digitalen Surround-Prozessor .....	19
Wiedergabe des Tons einer angeschlossenen Komponente .....	20
Störungssuche .....	26
Vorsichtsmaßnahmen .....	28
Technische Daten .....	29

DE

# Hauptmerkmale

Beim MDR-DS5000 handelt es sich um ein digitales Surround-Kopfhörersystem, das mit Infrarot-Übertragung arbeitet. Durch einfachen Anschluß des digitalen Surround-Prozessors an einen DVD-Spieler über das mitgelieferte optische Digitalanschlußkabel können Sie den Mehrkanal-Surroundklang mit dem Kopfhörer genießen.

- Kompatibel mit Dolby\* Digital (AC-3) und Dolby Surround (Pro Logic).
- Die Signalverarbeitung durch DSP (Digitalsignalprozessoren) erzeugt im Kopfhörer einen Surroundklang, der dem eines Kinos ähnlich ist.
- Schnurloser Kopfhörer mit rausch- und störfester Infrarot-Übertragung.
- Breiter Infrarot-Empfangsbereich von bis zu 10 m.
- Selbstnachstellmechanismus erübrigt Verstellen des Kopfbands.
- Ein-/Ausschalt-Automatik schaltet den Kopfhörer beim Aufsetzen automatisch ein, und beim Abnehmen automatisch aus.
- VOL-Regler zum Einstellen der Lautstärke für den rechten und linken Kanal des Kopfhörers. Die Ausgangspegelbalance zwischen dem linken und rechten Kanal kann mit dem BALANCE-Regler eingestellt werden.
- Ausstattung mit einer Kopfhörerbuchse zum Anschluß eines offenen Kabel-Kopfhörers (wie z.B. MDR-F1 oder MDR-605LP, getrennt erhältlich).
- Aufladbare Ni-Cd-Batterien (mitgeliefert und getrennt erhältlich) oder Trockenzellen des Typs R6 (Größe AA) (getrennt erhältlich) können zur Stromversorgung des Kopfhörers verwendet werden.

## Einstellung auf DEMO-Modus

Schalten Sie den digitalen Surround-Prozessor ein, und drücken Sie dann DEMO. Der Kopfhörer gibt dann einen Testton wieder, und die Anzeigen für die entsprechenden virtuellen Lautsprecher leuchten nacheinander auf. Dadurch können Sie virtuellen 5.1ch-Surroundklang erleben, selbst wenn kein DVD-Spieler angeschlossen ist. Drücken Sie DEMO erneut, um den DEMO-Modus wieder abzuschalten.

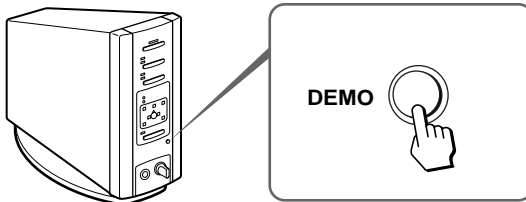

\* Der digitale Surround-Prozessor dieses Systems verfügt über einen Dolby Digital (AC-3)-Decoder.

Hergestellt unter Lizenz von Dolby Laboratories Licensing Corporation.

DOLBY, das doppel D Symbol , PRO LOGIC, Dolby Digital (AC-3) und VIRTUAL DOLBY DIGITAL sind Warenzeichen der Dolby Laboratories Licensing Corporation.

### CE-Prüfzeichen

Das CE-Prüfzeichen ist nur für Produkte gültig, die in der Europäischen Gemeinschaft vermarktet werden.

# Kopfhörersystem

Beim MDR-DS5000 handelt es sich um ein digitales Surround-Kopfhörersystem mit räumlicher Klangperspektive. Dieses System stellt die Zukunft der Audio- und Videotechnik dar. Mit diesem System können Sie einen Klang genießen, der praktisch mit dem einer 5.1ch-Surround-Lautsprecheranlage identisch ist. Jetzt können Sie bei sich zu Hause ein Klangfeld wie in einem Kino erleben.

## Digitales Surround-Kopfhörersystem MDR-DS5000

Dies ist ein neuartiges schnurloses Kopfhörersystem, das mit Hilfe der eigens von Sony entwickelten "Virtualphones Technology"\* Dolby Digital- und Dolby Pro Logic-Mehrkanal-Klangbilder außerhalb des Zuhörerkopfes erzeugt. Durch einfachen Anschluß eines DVD-Spielers an das System kommen Sie in den Genuß von virtuellem Surroundklang wie in einem Kino.

Der ultraschnelle DSP des Systems ermöglicht Echtzeit-Digitalumwandlung und -verarbeitung aller Signale, um einen praktisch verzerrungsfreien und klaren Klang zu erzeugen.

\* "Virtualphones Technology" ist ein Warenzeichen der Sony Corporation.

## Systemmerkmale

### Kompatibel mit Dolby Digital und Dolby Pro Logic

Das System besitzt einen Surround-Decoder und Logic 3D-Prozessor, um mit Hilfe des Kopfhörers das Klangfeld eines Raums mit einer 5.1ch-Lautsprecheranlage zu reproduzieren. Da der digitale Surround-Prozessor zwischen den Eingangssignalen unterscheidet, können Sie das Surround-Klangfeld nicht nur mit einem DVD-Spieler, sondern auch mit digitalen Satellitentunern, Videorecordern und anderen analogen und digitalen Audio- und Videosignalquellen genießen.

(Fortsetzung auf der nächsten Seite)

## Virtuelles Klangfeld außerhalb des Zuhörerkopfes

Mit dem Logic 3D-Prozessor wird der Klang bei Kopfhörerwiedergabe nicht auf einen festen Punkt im Kopf des Zuhörers fixiert, sondern das Erlebnis eines natürlichen 360-Grad-Klangfelds mit räumlicher Orientierung erzeugt. Dadurch wird die Simulation des Surround-Klangfelds einer Lautsprecher-Wiedergabe nicht nur mit DVD, sondern mit allen Audio- und Videosignalquellen ermöglicht.

3-D-Klangfeld mit "Virtualphones Technology"

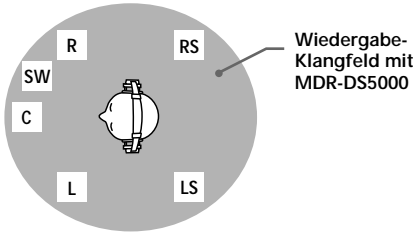

3-D-Klangfeld eines herkömmlichen Kopfhörers

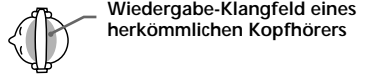

Typisches Klangfeld beim Hören mit Lautsprechern (2 Kanäle)

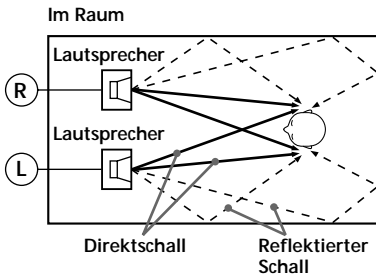

Klangfeld beim Hören mit dem MDR-DS5000 (2 Kanäle)

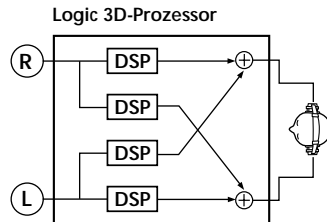

L : Links  
C : Mitte  
R : Rechts

LS : Links Surround  
SW : Subwoofer  
RS : Rechts Surround

## Offener Kopfhörer mit Verstärkungsringen

Der neuentwickelte Kopfhörer bietet großen Tragekomfort und ein natürliches Klangfeld. Da der Kopfhörer die Ohren nicht einkapselt, gestattet er druckfreies und angenehmes Hören. Darüber hinaus können zusätzliche MDR-IF5000-Kopfhörer (getrennt erhältlich) verwendet werden, so daß mehrere Personen gleichzeitig den Surroundklang innerhalb des Infrarot-Übertragungsbereichs erleben können (Seite 13).

## Kopfhörersystem-Konfiguration

Dieses Kopfhörersystem besteht aus einem digitalen Surround-Prozessor, der die Mehrkanal-Eingangssignale decodiert und umwandelt, und einem schnurlosen Infrarot-Kopfhörer. Durch einfachen Anschluß des digitalen Surround-Prozessors an einen DVD-Spieler, Videorecorder oder eine andere Audio- oder Videokomponente kommen Sie in den Genuß von Dolby Digital- oder Dolby Pro Logic-Surroundklang. Dieses System kann mit jeder Audio- oder Videokomponente verwendet werden, die mit einer optischen Digitalausgangsbuchse, Audio-Ausgangsbuchsen oder einer Kopfhörerbuchse ausgestattet ist. (Näheres zu den Anschlußkabeln (getrennt erhältlich) finden Sie auf den Seiten 11 und 29.)

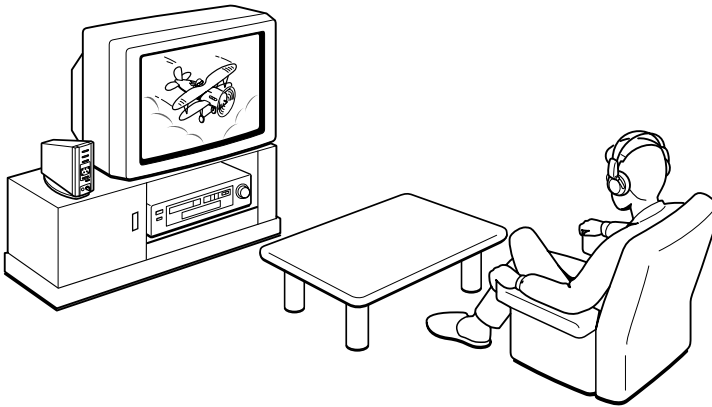

### Anmerkungen

- Stellen Sie den digitalen Surround-Prozessor so auf, daß sich bei Benutzung keine Hindernisse zwischen dem Prozessor und dem Kopfhörer befinden.
- Stellen Sie den digitalen Surround-Prozessor nicht auf eine instabile Unterlage, z.B. auf ein TV-Gerät. Falls der Prozessor herunterfällt, kann er Verletzungen verursachen oder beschädigt werden.

# Überprüfen des Lieferumfangs

Vergewissern Sie sich vor der Einrichtung des Systems, daß alle Komponenten vollzählig vorhanden sind.

Digitaler Surround-Prozessor (1)    Schnurloser Stereo-Kopfhörer (1)    Ständer (für digitalen Surround-Prozessor, 1)

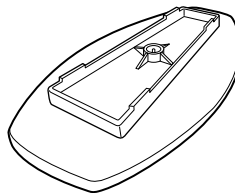
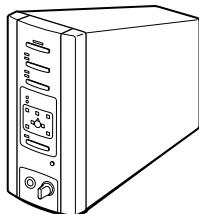

Ladegerät (1)

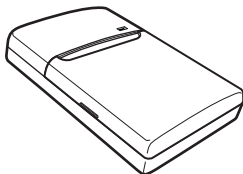

Gerätestecker (für Ladegerät, 1)  
(nur Versionen CEK und HK4\*)

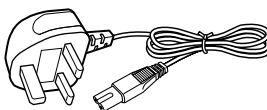

Gerätestecker (für Ladegerät, 1)  
(nur Versionen CED und E13\*)

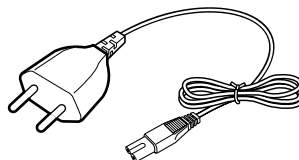

Netzadapter (1)

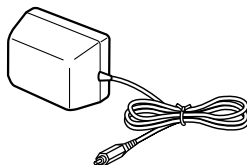

Aufladbare Ni-Cd-Batterien  
NC-AA (2)

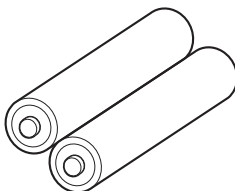

Optisches Digitalanschlußkabel  
(Rechteckstecker, 1)

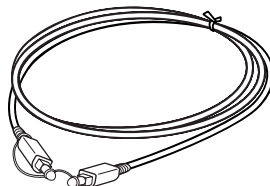

## Anmerkung

Verwenden Sie den für Ihre Netzsteckdose passenden Ladestecker.

\* Der mit diesem System gelieferte Ladestecker ist je nach der Systemversion unterschiedlich. Die Version kann anhand des auf der Verpackung aufgedruckten Versionscodes festgestellt werden.



# Anschluß des Kopfhörersystems

## Allgemeines

Schließen Sie das Kopfhörersystem gemäß der nachstehenden Abbildung an.

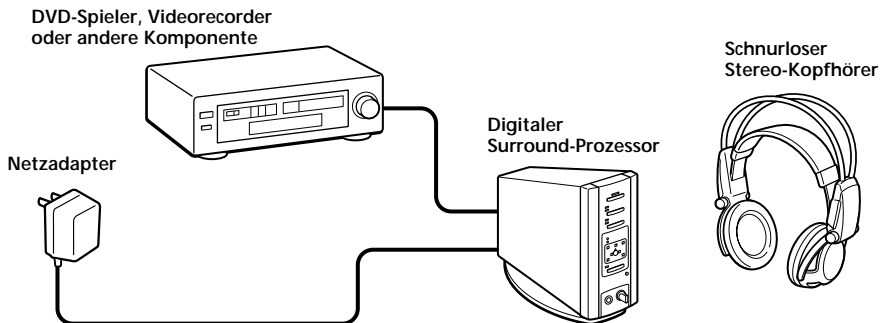

## Anschluß an Audio- und Videokomponenten

### Aufstellung des digitalen Surround-Prozessors

Senkrechte Aufstellung:

Befestigen Sie den mitgelieferten Ständer mit Hilfe einer Münze an der Unterseite des digitalen Surround-Prozessors.

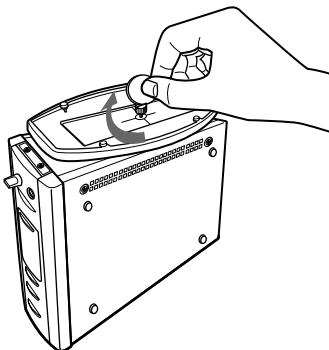

(Fortsetzung auf der nächsten Seite)

## Waagerechte Aufstellung:

Stellen Sie den digitalen Surround-Prozessor auf die vier GummifüÙe.

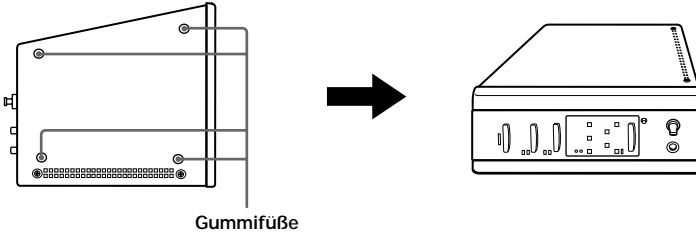

### Anmerkungen

- Bei waagerechter Aufstellung des digitalen Surround-Prozessors wird je nach den Gegebenheiten nicht der volle Infrarot-Übertragungsbereich erzielt.
- Stellen Sie den digitalen Surround-Prozessor so auf, wie in der Abbildung gezeigt. Stellen Sie ihn nicht auf die Seite ohne GummifüÙe.

## Anschluß des digitalen Surround-Prozessors an digitale Komponenten

Verbinden Sie die optische Digitalausgangsbuchse eines DVD-Spielers (oder LD-Spielers), eines digitalen Satellitentuners oder einer anderen digitalen Komponente über das mitgelieferte optische Digitalanschlußkabel mit der Buchse DIGITAL IN des digitalen Surround-Prozessors.

Digitaler Surround-Prozessor

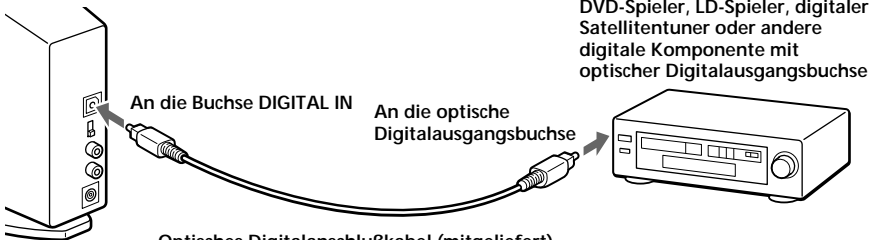

Optisches Digitalanschlußkabel (mitgeliefert)  
Die Kappe von der Buchse abnehmen, den Stecker auf die Buchse ausrichten, und dann bis zum Anschlag einführen.

### Anmerkungen

- Das optische Digitalanschlußkabel ist ein stoÙ- und druckempfindliches Hochpräzisionsstück. Gehen Sie daher beim Anschließen und Abziehen des Kabelsteckers sorgfältig vor.
- Dieses System ist nicht mit den AC-3 RF-Buchsen an LD-Spielern kompatibel.
- Der Digitaleingang des digitalen Surround-Prozessors unterstützt keine Abtastfrequenz von 96 kHz. Stellen Sie den Digitalausgang des DVD-Spielers bei Anschluß an dieses System auf 48 kHz ein. Bei Einspeisung eines 96-kHz-Digitalsignals kann Rauschen hörbar sein.
- Der Digitaleingang des digitalen Surround-Prozessors ist nicht mit dem DTS-Format\* kompatibel. Bei Einspeisung von Signalen des DTS-Formats kann Rauschen hörbar sein.

\* DTS ist ein Warenzeichen von Digital Theater Systems (USA).

### Anschluß von Kabeln (getrennt erhältlich)

Verwenden Sie das Kabel POC-5AB (Ministecker ↔ Rechteckstecker), um die optische Digital-Mini-Ausgangsbuchse an tragbaren DVD-Spielern, CD-Spielern oder anderen digitalen Komponenten mit der Buchse DIGITAL IN zu verbinden.

### Anmerkungen zum optischen Digitalanschlußkabel

- Keine Gegenstände auf das optische Digitalanschlußkabel fallenlassen, und das Kabel keinen Stößen aussetzen.
- Zum Anschließen oder Abziehen des Kabels stets den Stecker fassen.
- Die Enden des optischen Digitalanschlußkabels stets sauberhalten. Staub auf den Kabelenden kann die Leistung verschlechtern.
- Zur Aufbewahrung des Kabels die Kappe auf den Stecker schieben. Das optische Digitalanschlußkabel darf nicht geknickt oder mit einem Biegeradius von weniger als 25 mm gebogen werden.

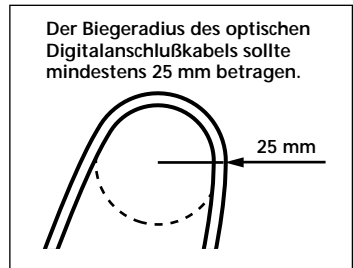

## Anschluß des digitalen Surround-Prozessors an analoge Komponenten

Verbinden Sie die Audio-Ausgangsbuchsen eines Videorecorders, TV-Gerätes oder einer anderen Komponente über ein Audiokabel (getrennt erhältlich) mit den Buchsen LINE INPUT (L/R) des digitalen Surround-Prozessors.

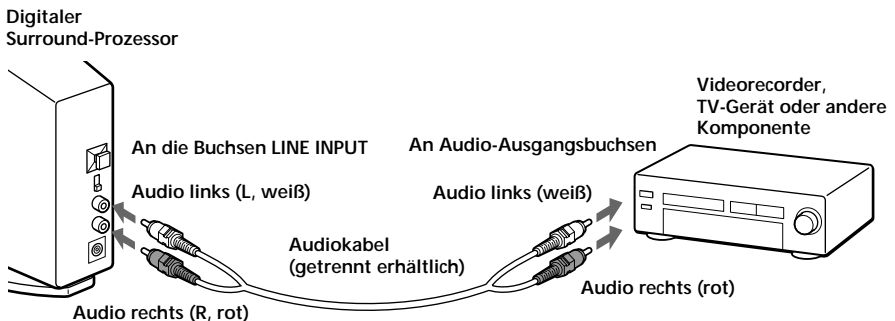

### Anschluß von Kabeln (getrennt erhältlich)

Verwenden Sie das Kabel RK-G129 (Stereo-Minstecker ↔ Cinch-Stecker x 2), um die Stereo-Minibuchse (Ausgangsbuchse oder Kopfhörerbuchse) mit den Buchsen LINE INPUT zu verbinden.

(Fortsetzung auf der nächsten Seite)

## Einstellung des Eingangspegels

Falls die Lautstärke bei Verwendung des Analogeingangs zu niedrig ist, stellen Sie den Schalter ATT (Dämpfung) auf "0dB".

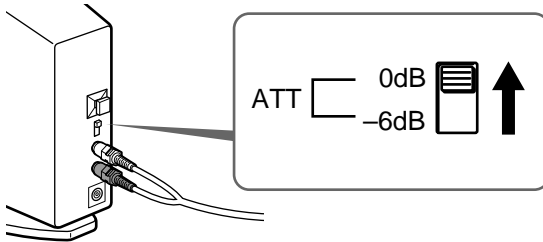

Stellung	Angeschlossene Komponenten
0dB	TV-Gerät, tragbare Geräte und andere Komponenten mit niedrigem Ausgangspegel
-6dB	Andere Komponenten (Ausgangsstellung)

### Anmerkungen

- Falls bei Signaleingabe in die Buchsen LINE INPUT Verzerrungen auftreten, stellen Sie den Schalter ATT (Dämpfung) auf "-6dB".
- Die Lautstärke muß vor der Umstellung des Schalters ATT (Dämpfung) verringert werden.

## Infrarot-Übertragungsbereich

Die nachstehende Abbildung zeigt den ungefähren Infrarot-Übertragungsbereich des digitalen Surround-Prozessors.

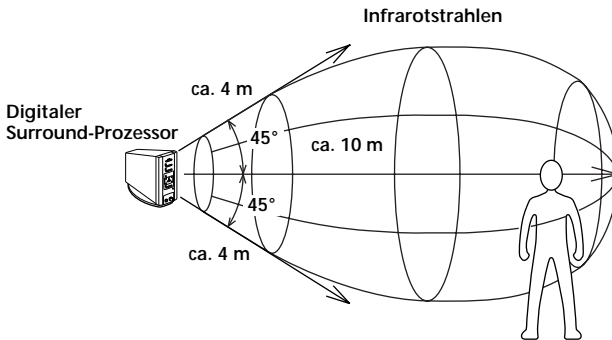

### Anmerkungen

- Da dieses System Infrarotstrahlen verwendet, kann elektrostatisches Rauschen (zischendes Geräusch) zunehmen, je größer die Entfernung zwischen Kopfhörer und digitalem Surround-Prozessor ist, selbst wenn sich der Kopfhörer im oben gezeigten Übertragungsbereich befindet. Außerdem kann es bei einer Blockierung der Infrarotstrahlen zu Tonaussetzern oder Rauschen kommen. Dies ist auf die Eigenschaften der Infrarotstrahlen zurückzuführen und stellt keine Funktionsstörung dar.
- Verdecken Sie den Infrarotlichtsensor nicht mit Ihren Händen oder Haaren.
- Solange sich der Kopfhörer in dem oben gezeigten Übertragungsbereich befindet, kann er eine beliebige Orientierung in bezug auf den digitalen Surround-Prozessor haben (zugewandt, um 90° gedreht, oder um 180° gedreht).
- Je nach der Position des digitalen Surround-Prozessors und der Raumverhältnisse kann es zu Klangunterschieden kommen. Es ist empfehlenswert, den digitalen Surround-Prozessor so aufzustellen, daß eine optimale Klangwiedergabe erzielt wird.
- Wird der digitale Surround-Prozessor gemeinsam mit anderen Prozessoren oder Infrarot-Sendegeräten verwendet, kann es zu einer Signalmischung kommen.

(Fortsetzung auf der nächsten Seite)

# Netzanschluß

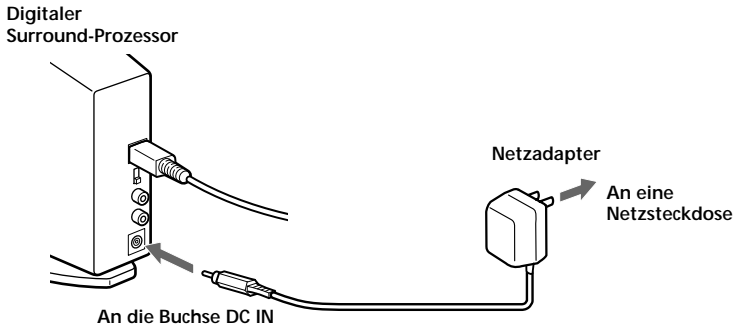

## Anmerkung

Verwenden Sie unbedingt den mitgelieferten Netzadapter. Werden Produkte mit abweichender Steckerpolarität oder anderen Leistungsdaten verwendet, kann es zu einer Beschädigung kommen.



Stecker mit vereinheitlichter Polarität

# Laden der Batterien

Verwenden Sie unbedingt das mitgelieferte Ladegerät. Bis zu vier Batterien können gleichzeitig geladen werden.

## Einlegen der Batterien in das Ladegerät

① Den Deckel öffnen.

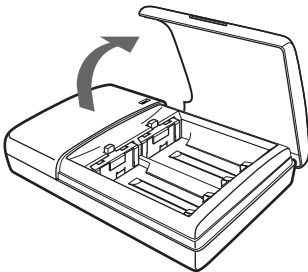

② Die zwei mitgelieferten aufladbaren Ni-Cd-Batterien NC-AA mit korrekt ausgerichteten Polen ⊕ und ⊖ einlegen.

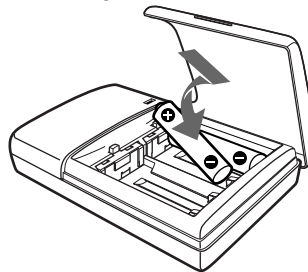

## Anmerkung

Drücken Sie die aufladbaren Ni-Cd-Batterien in das Ladegerät, bis sie richtig sitzen. Nach dem Einlegen der Batterien den Deckel fest schließen. Die Batterien werden nicht geladen, wenn der Deckel nicht richtig geschlossen ist.

## Laden (nur Versionen U2, CA2 und E92\*)

① Den Ladestecker herausziehen.

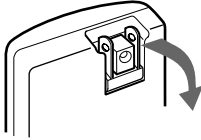

② In eine Netzsteckdose stecken.

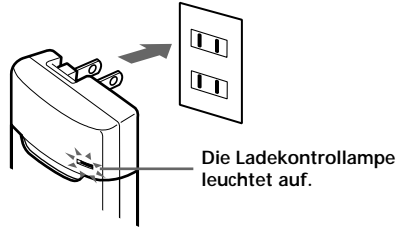

## Laden (nur Versionen CEK und HK4\*)

① Den Gerätestecker in das Ladegerät stecken.

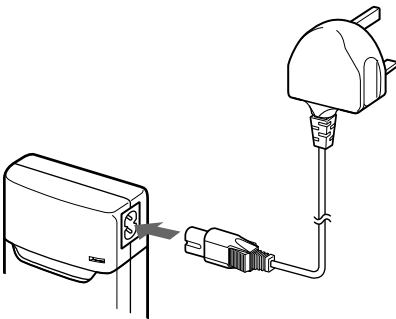

② In eine Netzsteckdose stecken.

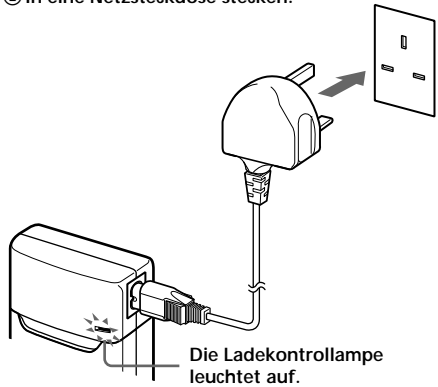

## Laden (nur Versionen CED und E13\*)

① Den Gerätestecker in das Ladegerät stecken.

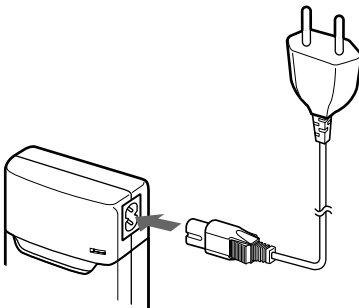

② In eine Netzsteckdose stecken.

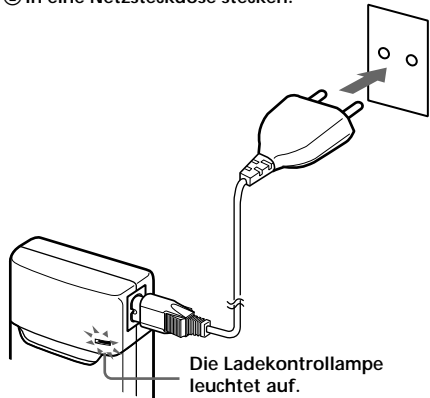

### Anmerkung

Verwenden Sie den für Ihre Netzsteckdose passenden Ladestecker.

\* Der mit diesem System gelieferte Ladestecker ist je nach der Systemversion unterschiedlich. Die Version kann anhand des auf der Verpackung aufgedruckten Versionscodes festgestellt werden.

(Fortsetzung auf der nächsten Seite)

### Wenn der Ladevorgang beendet ist

Trennen Sie das Ladegerät von der Netzsteckdose, und nehmen Sie die aufladbaren Ni-Cd-Batterien heraus.

### Durchschnittliche Lade- und Benutzungszeiten für die mitgelieferten Batterien

Ladezeit	Benutzungszeit
ca. 1 Stunde	ca. 6 Stunden
ca. 6 Stunden*	ca. 30 Stunden

\* Zeit zum vollständigen Laden bei völlig erschöpfter Batterie.

#### Anmerkungen

- Die Ladezeit ist ohne Rücksicht auf die Anzahl der Batterien immer gleich.
- Während des Ladevorgangs erwärmen sich Ladegerät und Batterien etwas. Dies ist kein Anzeichen für eine Funktionsstörung.
- Trennen Sie das Ladegerät unbedingt vom Netz, wenn es nicht benutzt wird.
- Vermeiden Sie Benutzung oder Lagerung des Ladegerätes in der Nähe von Heizkörpern, an heißen Orten mit direkter Sonnenbestrahlung, oder an feuchten Orten.
- Die Batterien werden nicht geladen, wenn der Einsteller am Ladegerät nach unten gedrückt wird. Ziehen Sie den Einsteller vor dem Laden in Pfeilrichtung zurück, wie in der rechten Abbildung gezeigt.
- Werden Batterien, die noch nicht vollkommen entladen sind, wieder aufgeladen, kann die Ladeanzeige vor Ablauf der oben angegebenen Ladezeiten ausgehen.

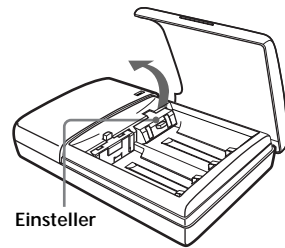



# Einlegen der Batterien in den Kopfhörer

Legen Sie die zwei mitgelieferten aufladbaren Ni-Cd-Batterien mit korrekt ausgerichteten Polen  $\oplus$  und  $\ominus$  ein, wie in der nachstehenden Abbildung gezeigt.

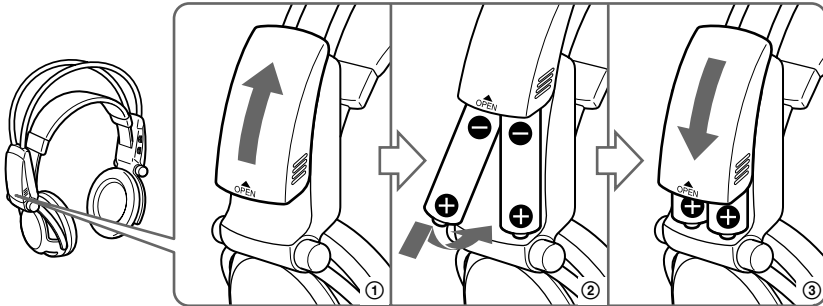

## Bei Verwendung gesonderter Batterien

Sie können R6-Trockenzellen, Sony R6-Ni-Cd-Batterien (NC-AA, NC-AAS) und R6-Nickel-Hydrium-Batterien (NH-AA) der Größe AA mit dem Kopfhörer verwenden. Legen Sie die Batterien wie oben gezeigt ein.

## Benutzungszeiten für Trockenzellen

Batterietyp	Benutzungszeit
Sony Alkali-Batterie LR6/AM3 (N)	ca. 90 Stunden
Sony Mangan-Batterie R6P/SUM-3 (NS)	ca. 45 Stunden

## Benutzungs- und Ladezeiten für aufladbare Sony-Batterien (getrennt erhältlich)

Batterietyp	Benutzungszeit	Ladezeit*
Sony R6-Ni-Cd-Batterie (Größe AA) NC-AA (700 mAh)	ca. 30 Stunden	ca. 6 Stunden
Sony R6-Ni-Cd-Batterie (Größe AA) NC-AAS (1000 mAh)	ca. 40 Stunden	ca. 9 Stunden
Sony R6-Nickel-Hydrium-Batterie (Größe AA) NH-AA (1450 mAh)	ca. 60 Stunden	ca. 10 Stunden

\* Zeit zum vollständigen Laden bei völlig erschöpfter Batterie.

(Fortsetzung auf der nächsten Seite)

## Wiederanbringen des abgenommenen Batteriefachdeckels

Richten Sie **A** auf **A**, und **B** auf **B** aus, wie in der Abbildung gezeigt, und schieben Sie dann den Deckel zu.

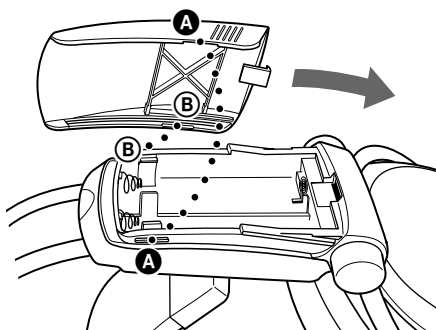

## Laden von R03-Batterien (Größe AAA)

Das mitgelieferte Ladegerät kann auch Sony R03-Ni-Cd-Batterien (NC-AAA) und R03-Nickel-Hydrium-Batterien (NH-AAA) der Größe AAA laden.

Zum Laden von R03-Batterien (Größe AAA) drücken Sie den Einsteller am Ladegerät nach unten.

Zum Laden von R6-Batterien (Größe AA) klappen Sie den Einsteller nach oben.

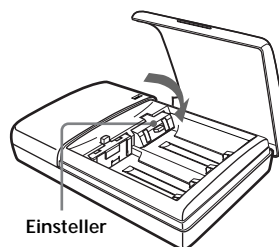

## Ladezeiten für aufladbare R03-Batterien (Größe AAA)

Batterietyp	Ladezeit*
Sony R03-Ni-Cd-Batterie (Größe AAA) NC-AAA (250 mAh)	ca. 5 Stunden
Sony R03-Nickel-Hydrium-Batterie (Größe AAA) NH-AAA (650 mAh)	ca. 10 Stunden

\* Zeit zum vollständigen Laden bei völlig erschöpfter Batterie.

## Anmerkungen

- Das mitgelieferte Ladegerät kann Sony R6-Ni-Cd-Batterien (NC-AA, NC-AAS) und Sony R6-Nickel-Hydrium-Batterien (NH-AA) der Größe AA laden. Versuchen Sie niemals, Batterien oder Trockenzellen anderer Typen zu laden.
- Verwenden Sie keine Sony R6-Ni-Cd-Batterien (NC-AA (HJ)) der Größe AA.
- Die Ni-Cd-Batterien müssen durch neue ersetzt werden, wenn ihre Benutzungsdauer bei voller Ladung nur noch die Hälfte des ursprünglichen Wertes beträgt. Kaufen Sie entweder Sony R6-Ni-Cd Batterien (NC-AA, NC-AAS) oder Sony R6-Nickel-Hydrium-Batterien (NH-AA) der Größe AA. Sie können die Batterien bei Ihrem Fachgeschäft oder beim nächsten Sony-Händler bestellen.
- Manche Batterietypen können in bestimmten Gebieten nicht erhältlich sein.

# Anschluß eines Kabel-Kopfhörers (getrennt erhältlich) an den digitalen Surround-Prozessor

Schließen Sie einen offenen Kabel-Kopfhörer (z.B. MDR-F1 oder MDR-605LP) an die Buchse PHONES des digitalen Surround-Prozessors an. Um einen zufriedenstellenden Surround-Klangeffekt zu erhalten, ist die Verwendung des schnurlosen Stereo-Kopfhörers MDR-IF5000 zu empfehlen.

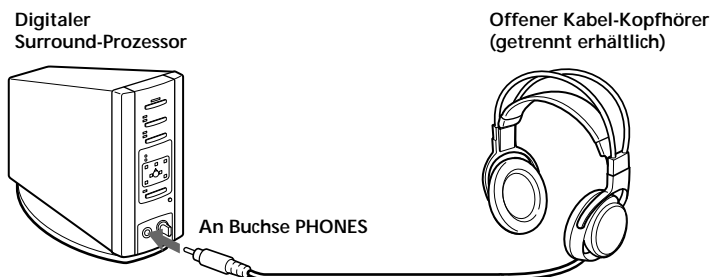

## Anmerkungen

- Fassen Sie stets den Stecker zum Trennen des Kopfhörers von der Buchse PHONES. Niemals am Kabel ziehen.
- Dieses System entfaltet seine optimale Wirkung nur in Verbindung mit dem mitgelieferten schnurlosen Stereo-Kopfhörer MDR-IF5000. Zusätzliche schnurlose Stereo-Kopfhörer MDR-IF5000 sind getrennt erhältlich. Mit anderen Kopfhörern wird möglicherweise kein zufriedenstellender Surround-Klangeffekt erzielt.

# Wiedergabe des Tons einer angeschlossenen Komponente

Lesen Sie vor der Inbetriebnahme den Abschnitt "Vorbereitung" durch, und nehmen Sie die korrekten Anschlüsse vor.

- 1 Schalten Sie die an den digitalen Surround-Prozessor angeschlossene Komponente ein.

DVD-Spieler oder andere Audio- und Video-Komponente

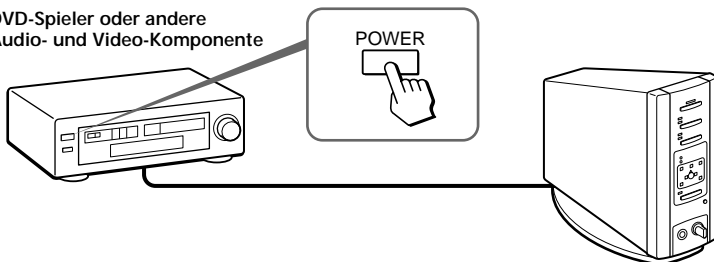

- 2 Schalten Sie den digitalen Surround-Prozessor durch Drücken von POWER ein.  
Die Anzeige POWER leuchtet grün.

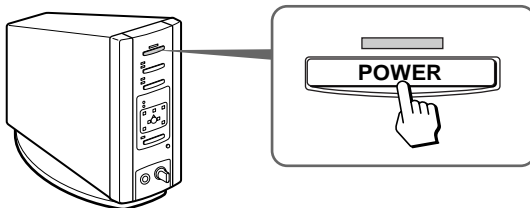

- 3 Setzen Sie den Kopfhörer auf.  
Die Anzeige POWER leuchtet rot, und der Kopfhörer schaltet sich automatisch ein.

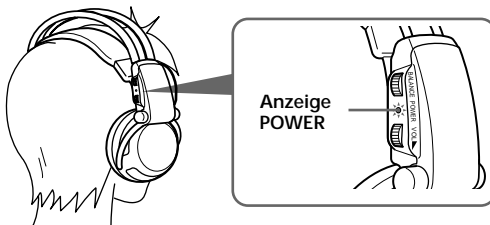

#### 4 Drücken Sie INPUT zur Wahl der gewünschten Komponente.

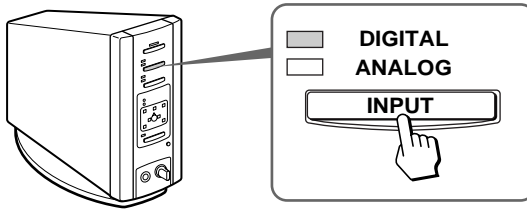

Anzeigeleuchte	Angewählte Signalquelle
DIGITAL	Tonsignal der an die Buchse DIGITAL IN angeschlossenen Komponente
ANALOG	Tonsignal der an die Buchsen LINE INPUT angeschlossenen Komponente

#### Anmerkung

Zur Wiedergabe von Zweikanal-Audiosignalquellen (MAIN/SUB) nehmen Sie den Anschluß an die Buchsen LINE INPUT vor, und wählen Sie dann die gewünschte Signalquelle am Gerät (Disc-Spieler, TV-Gerät oder andere Komponente).

#### 5 Drücken Sie EFFECT zur Wahl des gewünschten Klangfelds.

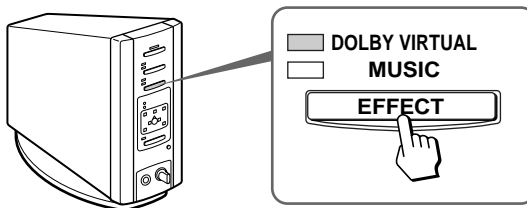

Anzeigeleuchte	Klangfeld und geeignete Signalquelle
DOLBY VIRTUAL	Dieser Modus reproduziert das Klangfeld eines Kinos und eignet sich für Filmtönenquellen.
MUSIC	Dieser Modus reproduziert das Klangfeld eines Hörraums mit guten akustischen Eigenschaften und eignet sich für Musikquellen.

(Fortsetzung auf der nächsten Seite)

**6** Drücken Sie OUTPUT zur Wahl des Ausgangsmodus (Surroundeffekt).

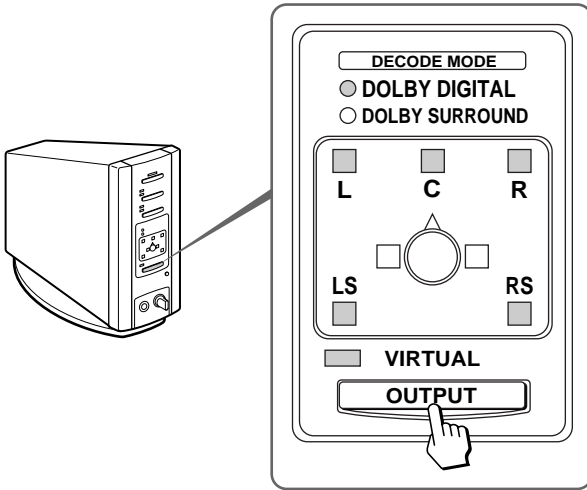

---

**Anzeigeleuchte**

**Ausgangsmodus (Surroundeffekt)**

---

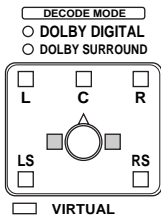

**OFF**

Wiedergabe über regulären Kopfhörer.

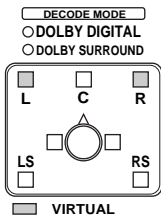

**VIRTUAL FRONT**

Virtueller Effekt, bei dem der Ton von zwei vor dem Hörer befindlichen Lautsprechern (rechts und links) zu kommen scheint.

---

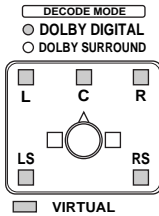
**VIRTUAL SURROUND**

Virtueller Surroundeffekt, bei dem der Ton nicht nur von den zwei Frontlautsprechern (rechts und links), sondern auch von einem Centerlautsprecher, zwei Rücklautsprechern (rechts und links) und einem Subwoofer (wenn DOLBY DIGITAL leuchtet) zu kommen scheint.

Der digitale Surround-Prozessor erkennt und verarbeitet die Signale automatisch entsprechend dem Format des eingespeisten Audiosignals.

Wenn die Anzeige DOLBY DIGITAL leuchtet: Im Dolby Digital 5.1ch-Format aufgezeichnete Audiosignale werden verarbeitet.

Wenn die Anzeige DOLBY SURROUND leuchtet: Im Dolby Surround (Pro Logic)-Format aufgezeichnete Audiosignale werden verarbeitet.

**Anmerkung**

Während der Dolby Digital-Signaleingabe werden monaurale Signalquellen, die nicht mit dem Surroundeffekt verarbeitet werden können, automatisch identifiziert und über zwei Kanäle (links und rechts) wiedergegeben, selbst wenn der Modus VIRTUAL SURROUND gewählt wurde. In diesem Fall erlöschen die Anzeigen DOLBY DIGITAL und DOLBY SURROUND.

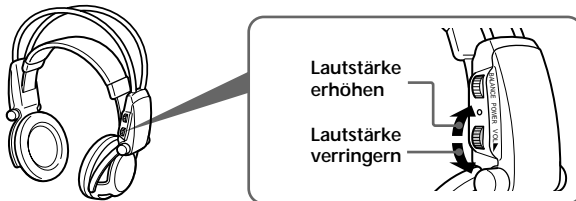
**7 Stellen Sie die Lautstärke ein.**

Zum Einstellen der Lautstärke eines an die Buchse PHONES angeschlossenen Kopfhörers (getrennt erhältlich)

Drehen Sie PHONES—LEVEL zum Einstellen der Lautstärke.

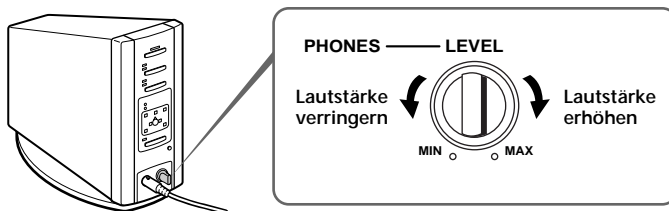

(Fortsetzung auf der nächsten Seite)

## 8 Stellen Sie die Balance ein.

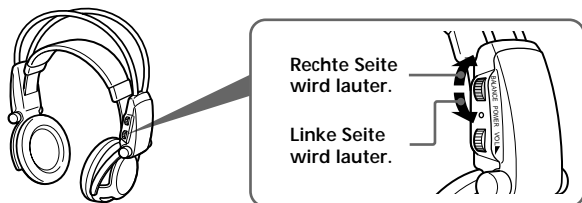

### Der Kopfhörer schaltet sich beim Abnehmen automatisch aus — Ein-/Ausschalt-Automatik

Wenn Sie den Kopfhörer nicht benutzen, vergewissern Sie sich, daß das selbstnachstellende Band nicht mehr hochgezogen wird. Die Stromversorgung bleibt eingeschaltet, wenn das selbstnachstellende Band hochgezogen wird.

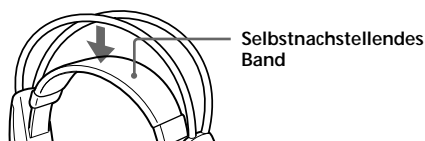

### Zum Überprüfen der Batterie-Restspannung

Ziehen Sie das selbstnachstellende Band hoch, und prüfen Sie die Anzeige POWER. Die Batterien können weiterverwendet werden, wenn die Anzeige POWER rot leuchtet. Laden Sie die Batterien, oder verwenden Sie Trockenzellen, falls die Anzeige POWER schwach leuchtet, oder der Ton verzerrt oder stark verrauscht ist.

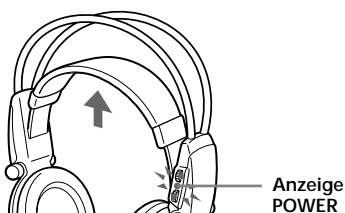

### Nach dem Gebrauch des Kopfhörersystems

Schalten Sie zuerst den digitalen Surround-Prozessor aus, bevor Sie die an den Prozessor angeschlossene Komponente ausschalten. Wird die angeschlossene Komponente zuerst ausgeschaltet, kommt es zu einer Unterbrechung des Infrarotstrahls und zu einer möglichen Abgabe von Rauschen (was jedoch keine Funktionsstörung darstellt). Hängen Sie den Kopfhörer nicht am digitalen Surround-Prozessor oder an anderen Komponenten auf. Dies könnte zu einer ungewollten Aktivierung der Einschalt-Automatik und zu unnötigem Batteriestromverbrauch führen.

### Übergangszeit zwischen den Betriebsarten

Werden Tasten am digitalen Surround-Prozessor zum Wechseln der Betriebsart gedrückt, können verschiedene lange Übergangszeiten zwischen den Betriebsarten entstehen. Dies ist auf Unterschiede in der Programmübertragung zwischen den Betriebsarten zurückzuführen.



## Stummschaltung

Die Stummschaltung wird automatisch aktiviert, um die Tonausgabe des Kopfhörers abzuschalten, sobald der Kopfhörer den Infrarot-Übertragungsbereich verläßt, die Infrarotstrahlen unterbrochen werden, oder das Rauschen einen bestimmten Schwellenwert überschreitet. Die Stummschaltung wird automatisch deaktiviert, wenn der Kopfhörer dem digitalen Surround-Prozessor nähergebracht oder die Behinderung der Infrarotstrahlen beseitigt wird.

## Wenn 10 Minuten lang keine Audiosignaleingabe erfolgt

Die Abgabe der Infrarotstrahlen vom Infrarotsender des digitalen Surround-Prozessors wird automatisch unterbrochen, wenn 10 Minuten lang keine Audiosignaleingabe erfolgt. Sobald wieder ein Audiosignal eingegeben wird, werden die Infrarotstrahlen automatisch ausgestrahlt. In manchen Fällen wird die Abgabe der Infrarotstrahlen vom Infrarotsender unterbrochen, wenn der Signalpegel während der Analogsignaleingabe etwa 10 Minuten lang extrem niedrig ist. Erhöhen Sie in diesem Fall die Lautstärke der angeschlossenen Audio- oder Videokomponente, und verringern Sie die Lautstärke des Kopfhörers.

## Anmerkungen

- Es können Helligkeitsschwankungen des Infrarotsenders am digitalen Surround-Prozessor auftreten. Dies hat jedoch keine Auswirkung auf den Übertragungsbereich der Infrarotstrahlen.
- Der Kopfhörer sollte innerhalb des Infrarot-Übertragungsbereichs benutzt werden (siehe "Infrarot-Übertragungsbereich" auf Seite 13).
- Benutzen Sie den digitalen Surround-Prozessor nicht an Orten, die direktem Sonnenlicht oder einer starken Lichtquelle ausgesetzt sind. Es kann sonst zu Tonaussetzern kommen.
- Dieser offene Kopfhörer ist so konstruiert, daß der Schall auch nach außen abgegeben wird. Stellen Sie daher die Lautstärke nicht so hoch ein, daß umstehende Personen gestört werden.
- Verwenden Sie einen angemessenen Lautstärkepegel, damit Sie Ihr Gehör nicht schädigen und Umgebungsgeräusche noch wahrnehmen können.
- Bei manchen Signalquellen, die keine Videosignale enthalten, wie z.B. Musik-CDs, wird möglicherweise kein Surround-Klangeffekt erzielt.
- Dieses System simuliert HRTF\* für eine durchschnittliche Person. Der Effekt kann jedoch unterschiedlich sein, da HRTF von Person zu Person verschieden ist.

\* Head Related Transfer Function (Kopfbezogene Übertragungsfunktion)

# Störungssuche

Falls Probleme bei der Benutzung dieses Kopfhörersystems auftreten, gehen Sie bitte die folgende Checkliste durch. Sollte ein Problem bestehen bleiben, wenden Sie sich bitte an Ihren Sony-Händler.

Symptom	Ursache und Abhilfe
Kein Ton	<ul style="list-style-type: none"><li>➔ Schalten Sie den digitalen Surround-Prozessor ein.</li><li>➔ Prüfen Sie, ob die AV-Komponente und der Netzadapter an den digitalen Surround-Prozessor und an eine Netzsteckdose angeschlossen sind.</li><li>➔ Schalten Sie die an den digitalen Surround-Prozessor angeschlossene AV-Komponente ein, und starten Sie dann das Programm (Wiedergabe).</li><li>➔ Prüfen Sie durch Drücken der Taste INPUT, ob die gewünschte AV-Komponente korrekt angewählt ist.</li><li>➔ Wenn die Kopfhörerbuchse der AV-Komponente mit dem digitalen Surround-Prozessor verbunden ist, den Lautstärkepegel an der angeschlossenen AV-Komponente erhöhen.</li><li>➔ Erhöhen Sie die Kopfhörer-Lautstärke.</li><li>➔ Überprüfen Sie die Stellung des Reglers BALANCE am Kopfhörer.</li><li>➔ Die Stummschaltung ist aktiviert.<ul style="list-style-type: none"><li>• Prüfen Sie, ob ein Hindernis den Strahlengang zwischen dem digitalen Surround-Prozessor und dem Kopfhörer blockiert.</li><li>• Benutzen Sie den Kopfhörer möglichst nahe am digitalen Surround-Prozessor.</li><li>• Verändern Sie die Position oder Lage des digitalen Surround-Prozessors.</li></ul></li><li>➔ Die Anzeige POWER am Kopfhörer ist schwach oder erloschen. Das deutet auf niedrige Batteriespannung hin. Bei Verwendung von aufladbaren Batterien die Batterien laden. Bei Verwendung von Trockenzellen die Batterien durch neue ersetzen. Falls die Anzeige noch immer nicht leuchtet, wenden Sie sich an Ihren Sony-Händler.</li></ul>
Tonverzerrungen	<ul style="list-style-type: none"><li>➔ Stellen Sie den Schalter ATT (Dämpfung) am digitalen Surround-Prozessor auf “-6dB”.</li><li>➔ Die Anzeige POWER am Kopfhörer ist schwach oder erloschen. Das deutet auf niedrige Batteriespannung hin. Bei Verwendung von aufladbaren Batterien die Batterien laden. Bei Verwendung von Trockenzellen die Batterien durch neue ersetzen. Falls die Anzeige noch immer nicht leuchtet, wenden Sie sich an Ihren Sony-Händler.</li><li>➔ Wenn die Kopfhörerbuchse der AV-Komponente mit dem digitalen Surround-Prozessor verbunden ist, den Lautstärkepegel an der angeschlossenen AV-Komponente verringern.</li></ul>

Symptom	Ursache und Abhilfe
Hoher Rauschpegel/ Niedrige Lautstärke	<ul style="list-style-type: none"> <li>➔ Bringen Sie den Kopfhörer näher an den digitalen Surround-Prozessor heran. Der Rauschpegel nimmt zu, je weiter der Kopfhörer vom digitalen Surround-Prozessor entfernt ist. Dies ist auf die Eigenschaften der Infrarotstrahlen zurückzuführen und stellt keine Funktionsstörung dar.</li> <li>➔ Prüfen Sie, ob ein Hindernis den Strahlengang zwischen dem digitalen Surround-Prozessor und dem Kopfhörer blockiert.</li> <li>➔ Vergewissern Sie sich, daß der Infrarotsensor am Kopfhörer nicht von Ihrer Hand oder Ihren Haaren verdeckt wird.</li> <li>➔ Falls direktes Sonnenlicht durch ein Fenster in der Nähe des digitalen Surround-Prozessors oder Kopfhörers in den Raum fällt, ziehen Sie die Vorhänge oder Jalousien zu, um den Lichteinfall zu blockieren. Oder verwenden Sie das System an einem Ort, der keinem direkten Sonnenlicht ausgesetzt ist.</li> <li>➔ Verändern Sie die Position oder Lage des digitalen Surround-Prozessors.</li> <li>➔ Stellen Sie den Schalter ATT (Dämpfung) am digitalen Surround-Prozessor auf "0dB".</li> <li>➔ Die Anzeige POWER am Kopfhörer ist schwach oder erloschen. Das deutet auf niedrige Batteriespannung hin. Bei Verwendung von aufladbaren Batterien die Batterien laden. Bei Verwendung von Trockenzellen die Batterien durch neue ersetzen. Falls die Anzeige noch immer nicht leuchtet, wenden Sie sich an Ihren Sony-Händler.</li> <li>➔ Wenn die Kopfhörerbuchse der AV-Komponente mit dem digitalen Surround-Prozessor verbunden ist, den Lautstärkepegel an der angeschlossenen AV-Komponente erhöhen.</li> </ul>
Es wird kein Surround-Klangeffekt erzeugt	<ul style="list-style-type: none"> <li>➔ Drücken Sie die Taste OUTPUT zur Wahl des Modus VIRTUAL SURROUND (Seite 23).</li> <li>➔ Das Tonsignal des wiedergegebenen Kapitels ist kein Mehrkanalsignal. Der Surroundeffekt funktioniert nicht bei monauralen und anderen Signalquellen, die nicht für Surroundklang aufbereitet sind.</li> </ul>
Die Anzeige DOLBY DIGITAL leuchtet nicht auf	<ul style="list-style-type: none"> <li>➔ Der Audio-Digitalausgang des DVD-Spielers ist möglicherweise auf "PCM" eingestellt. Schalten Sie den DVD-Spieler gemäß den Angaben in der Bedienungsanleitung auf die Funktion (wie z.B. "Dolby Digital/PCM" oder "Dolby Digital") für den Anschluß an Komponenten mit eingebautem Dolby Digital (AC-3)-Decoder.</li> <li>➔ Sie haben versucht, DVD-Software abzuspielen, die nicht mit Dolby Digital 5.1ch kompatibel ist.</li> <li>➔ Das Tonsignal des wiedergegebenen Kapitels ist kein Mehrkanalsignal.</li> </ul>
Die Batterien können nicht geladen werden	<ul style="list-style-type: none"> <li>➔ Es werden Trockenzellen verwendet. Legen Sie die mitgelieferten oder gesonderten aufladbaren Batterien ein (Seite 17).</li> <li>➔ Es werden andere aufladbare Batterien als die mitgelieferten oder gesonderten verwendet. Legen Sie die mitgelieferten oder gesonderten aufladbaren Batterien ein (Seite 17).</li> </ul>

# Vorsichtsmaßnahmen

## Zur Sicherheit

- Achten Sie darauf, daß Sie den digitalen Surround-Prozessor oder Kopfhörer nicht fallenlassen, anstoßen oder sonstwie starken Erschütterungen aussetzen. Dies könnte zu einem Versagen führen.
- Versuchen Sie nicht, irgendwelche Teile des Systems zu zerlegen oder zu öffnen.

## Zu Stromquellen und Aufstellung

- Wenn Sie das System voraussichtlich längere Zeit nicht benutzen werden, sollten Sie das Kabel des Netzadapters von der Netzsteckdose abziehen. Fassen Sie stets den Stecker beim Abziehen des Kabels. Niemals am Kabel ziehen.
- Vermeiden Sie die Aufstellung des Systems an folgenden Orten.
  - Orte, die direktem Sonnenlicht, der Wärme eines Heizkörpers oder extrem hohen Temperaturen ausgesetzt sind
  - Staubige Orte
  - Wacklige oder schiefe Unterlagen
  - Orte, die starken Vibrationen ausgesetzt sind
  - Badezimmer oder andere Orte mit hoher Luftfeuchtigkeit

## Zum Kopfhörer

### Zum Schutz Ihres Gehörs

Fortgesetzte Benutzung des Kopfhörers bei hohem Lautstärkepegel kann zu Gehörschäden führen. Um Ihr Gehör zu schützen, sollten Sie die Lautstärke nicht zu hoch einstellen.

### Rücksichtnahme auf andere

Bei zu hoher Lautstärke gibt der Kopfhörer Schallwellen auch nach außen ab. Stellen Sie daher die Lautstärke nicht so hoch ein, daß umstehende Personen gestört werden. Bei Verwendung an lauten Orten besteht die Tendenz, die Lautstärke zu erhöhen. Sie sollten die Lautstärke jedoch auf einem Pegel halten, bei dem Sie während der Benutzung des Kopfhörers auch Anrufe noch wahrnehmen können.

## Zu den Ohrpolstern

Die Ohrpolster unterliegen Verschleiß bei häufiger Benutzung und längerer Lagerung. Um die Ohrpolster auszuwechseln, wenden Sie sich an Ihren Sony-Händler.

## Zur Reinigung

Verwenden Sie ein weiches Tuch, das Sie mit einer milden Waschmittellösung angefeuchtet haben. Lösungsmittel wie Verdünner, Benzol oder Alkohol sollten nicht verwendet werden, weil diese die Oberfläche angreifen.

## Im Falle einer Störung oder eines Versagens

- Falls eine Störung oder ein Versagen auftritt oder ein Fremdkörper in das Gerät gelangt, schalten Sie sofort die Stromversorgung aus, und wenden Sie sich an Ihren Sony-Händler.
- Wenn Sie das System zu einem Sony-Händler bringen, nehmen Sie sowohl den Kopfhörer als auch den digitalen Surround-Prozessor mit.

# Technische Daten

## Digitaler Surround-Prozessor (DP-IF5000)

Modulationssystem	Frequenzmodulation
Trägerwellenfrequenz	Rechter Kanal 2,8 MHz Linker Kanal 2,3 MHz
Übertragungsentfernung	ca. 10 m
Frequenzgang	20 – 20.000 Hz
Klirrfaktor	maximal 1% (1 kHz)
Audio-Eingänge	Optischer Eingang (Rechtecktyp) × 1 Analoger Eingang (Cinch-Buchse links/ rechts) × 1
Stromversorgung	9 V Gleichspannung (vom mitgelieferten Netzadapter)
Abmessungen (B/H/T)	ca. 85 × 190 × 180 mm
Gewicht	ca. 1,0 kg (1.000 g)

## Schnurloser Stereo-Kopfhörer (MDR-IF5000)

Frequenzgang	12 – 24.000 Hz
Stromversorgung	Aufladbare Ni-Cd- Batterien (mitgeliefert) oder R6-Batterien (Größe AA) (Trockenzellen oder aufladbare, getrennt erhältlich)
Gewicht	ca. 280 g (einschl. der mitgelieferten aufladbaren Ni-Cd- Batterien)

## Mitgeliefertes Zubehör

Ständer für digitalen  
Surround-Prozessor (1)  
Netzadapter (1)  
Aufladbare Ni-Cd-Batterien (2)  
Ladegerät (1)  
Gerätestecker für Ladegerät (1)  
(nur Versionen CED, CEK,  
HK4 und E13\*)  
Optisches  
Digitalanschlußkabel (1)  
Bedienungsanleitung (1)  
Produktinformation (1)

## Empfohlenes Zubehör

Anschlußkabel	RK-C310, RK-C315, RK-C320, RK-C330 (Cinch-Stecker × 2 ↔ Cinch-Stecker × 2) RK-G129 (Stereo- Ministecker ↔ Cinch- Stecker × 2)
Optischer Digitalelektor	SB-D30
Optisches Digitalanschlußkabel	POC-5A, POC-10A, POC-15A (optischer Rechteckstecker ↔ optischer Rechteckstecker) POC-5AB, POC-10AB, POC-15AB (optischer Rechteckstecker ↔ optischer Ministecker)

Änderungen, die dem technischen Fortschritt  
dienen, bleiben vorbehalten.

\* Der mit diesem System gelieferte  
Ladestecker ist je nach der Systemversion  
unterschiedlich. Die Version kann anhand  
des auf der Verpackung aufgedruckten  
Versionscodes festgestellt werden.

---

## ADVERTENCIA

**Para evitar incendios o el riesgo de electrocución, no exponga la unidad a la lluvia ni a la humedad.**

**Para evitar descargas eléctricas, no abra la unidad. En caso de avería, solicite los servicios de personal cualificado solamente.**

### ADVERTENCIA

Se le advierte que cualquier cambio o modificaciones que haga sin estar expresamente aprobada en este manual podrá invalidar su permiso para utilizar este equipo.

Para clientes en EE UU. y Canadá

### RECICLAJE DE PILAS DE NÍQUEL-CADMIO

Las pilas de níquel-cadmio son reciclables. Puede ayudar a conservar el medio ambiente devolviendo las pilas que no desee al punto de recogida o de reciclaje más próximo.



Nota: En ciertas zonas, el desecho de pilas de níquel-cadmio en contenedores domésticos o industriales puede estar prohibido.

La RBRC (Rechargeable Battery Recycling Corporation) le aconsejará sobre la recogida de pilas usadas en el siguiente número de teléfono:

**Llamada gratuita: 1-800-822-8837  
(sólo Estados Unidos y Canadá)**

Aviso: No maneje pilas de níquel-cadmio dañadas o con fugas.

---

# Índice

Sistema de auriculares .....	5
Confirmación del producto y accesorios .....	8
Conexión del sistema de auriculares .....	9
General .....	9
Para conectar el sistema a componentes de audio y vídeo .....	9
Para enchufar el sistema a una toma de corriente de la pared .....	14
Para cargar las pilas .....	14
Inserción de las pilas en los auriculares .....	17
Para conectar al procesador envolvente digital unos auriculares alámbricos (vendidos por separado) .....	19
Escucha del sonido de un componente conectado .....	20
Solución de problemas .....	26
Precauciones .....	28
Especificaciones .....	29

# Características principales

El MDR-DS5000 es un sistema de auriculares de sonido envolvente digital que utiliza transmisión por infrarrojos. Usted podrá disfrutar del sonido envolvente multicanal con los auriculares conectando simplemente el procesador envolvente digital a un reproductor DVD con el cable de conexión digital óptico suministrado.

- Compatible con Dolby\* Digital (AC-3) y Dolby Surround (Pro Logic).
- El procesamiento de señal con el DSP (procesador de señal digital) crea para los auriculares un sonido envolvente que simula el entorno de una sala de cine.
- Auriculares inalámbricos con sistema de transmisión por infrarrojos resistentes a los ruidos externos e interferencias.
- Amplio alcance de recepción por infrarrojos de hasta 10 m.
- El mecanismo autoajustable elimina la necesidad de tener que ajustar la banda de cabeza.
- La función de conexión/desconexión automática de la alimentación conecta automáticamente los auriculares cuando se los pone y la desconecta cuando se los quita.
- Control VOL para ajustar tanto el volumen izquierdo como el derecho de los auriculares. El nivel de salida de audio izquierdo y derecho se ajusta con el control BALANCE.
- Equipado con una toma de auriculares para conectar auriculares alámbricos abiertos (tales como el MDR-F1 o MDR-605LP, vendidos por separado).
- Para alimentar los auriculares se pueden usar pilas de níquel-cadmio recargables (suministradas y vendidas por separado) o pilas secas R6 (tamaño AA) (vendidas por separado).

## Ajuste del modo DEMO

Encienda el procesador envolvente digital, y después presione DEMO.

Por los auriculares se escuchará un tono de prueba, y los indicadores correspondientes a los altavoces virtuales se encenderán por turnos. Esto le permite sentir un sonido envolvente de 5.1 canales virtuales aunque no haya conectado un reproductor DVD.

Presione otra vez DEMO para cancelar el modo DEMO.

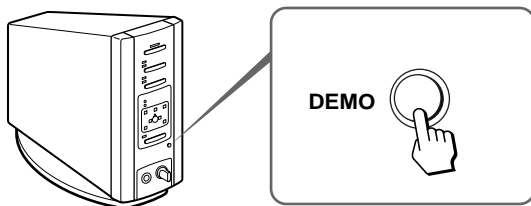

\* EL procesador envolvente digital de este sistema incorpora el decodificador Dolby Digital (AC-3).

Fabricado bajo licencia de Dolby Laboratories Licensing Corporation.

DOLBY, el símbolo de la doble D , PRO LOGIC, Dolby Digital (AC-3) y VIRTUAL DOLBY DIGITAL son marcas de Dolby Laboratories Licensing Corporation.

Marca CE

La marca CE es válida solamente para productos comercializados en la Unión Europea.



## Sistema de auriculares

El sistema de auriculares envolvente digital MDR-DS5000 es un sistema de sonido envolvente que incorpora una perspectiva de sonido visual. Este sistema representa el futuro de la tecnología de audio y vídeo. Con este sistema, usted podrá disfrutar del sonido de forma prácticamente idéntica a la reproducida por un sistema de altavoces ambientales de 5.1 canales. Ahora podrá disfrutar del sonido de una sala de cine en su propio hogar.

### Sistema de auriculares envolvente digital MDR-DS5000

Este es un nuevo tipo de sistema de auriculares inalámbricos que produce imágenes de sonido multicanal Dolby Digital y Dolby Pro Logic fuera de la cabeza del oyente usando la tecnología “Virtualphones Technology”\* desarrollada exclusivamente por Sony. Conectando simplemente el reproductor DVD al sistema, usted podrá disfrutar de sonido envolvente virtual igual que en una sala de cine.

El sistema emplea un DSP (procesador de señal digital) de alta velocidad para convertir y procesar digitalmente en tiempo real las señales, y producir un sonido claro prácticamente sin ningún tipo de distorsión.

\* “Virtualphones Technology” es una marca comercial de Sony Corporation.

### Características del sistema

#### Compatible con Dolby Digital y Dolby Pro Logic

El sistema incorpora un decodificador envolvente y un procesador Logic 3D para reproducir con los auriculares el campo de sonido de una habitación que tuviera un sistema de altavoces de 5.1 canales. Dado que las señales son procesadas por el procesador envolvente digital de acuerdo con las señales de entrada, usted podrá disfrutar del campo de sonido envolvente no sólo con DVD, sino también con sintonizadores digitales de recepción vía satélite, videocassetes y otras fuentes de audio y vídeo analógicas y digitales.

(continúa)

## Reproducción del sonido fuera de la cabeza del oyente

Con el procesador Logic 3D, la reproducción de los auriculares no confina el sonido a una posición fija en la cabeza del oyente, sino que crea una sensación de campo de sonido natural de 360 grados con orientación espacial. Esto permite la simulación del campo de sonido envolvente reproducido por los altavoces cuando se utiliza no sólo DVD, sino también todas las fuentes de audio y vídeo.

Campo de sonido 3-D usando la tecnología "Virtualphones Technology"

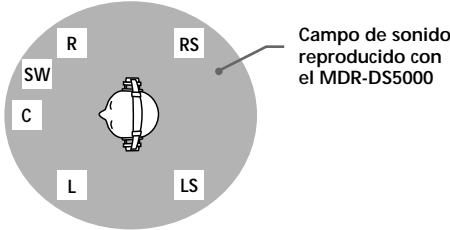

Campo de sonido 3-D de auriculares convencionales

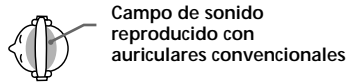

Campo de sonido típico cuando se escucha por altavoces (2 canales)

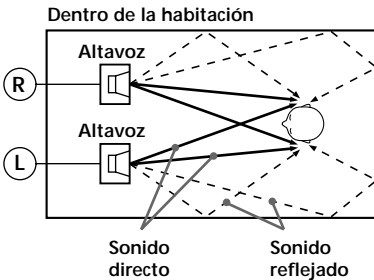

Campo de sonido cuando se escucha con el MDR-DS5000 (2 canales)

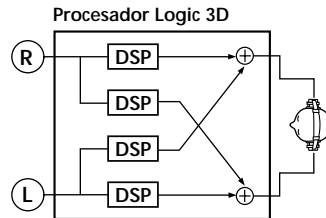

L : Izquierdo  
C : Central  
R : Derecho

LS : Envoltente izquierdo  
SW : Subwoofer  
RS : Envoltente derecho

## Auriculares abiertos con soportes circulares

Los auriculares recientemente desarrollados ofrecen una escucha cómoda y un campo de sonido natural. No cubren los oídos, y permiten escuchar sin presión ni molestias. Además, usted podrá adquirir auriculares MDR-IF5000 adicionales (vendidos por separado) para disfrutar del sonido envolvente más de una persona al mismo tiempo, dentro del área de transmisión de infrarrojos (página 13).

## Configuración del sistema de auriculares

Este sistema de auriculares consiste en un procesador envolvente digital que descodifica y convierte las señales de entrada multicanal y en unos auriculares inalámbricos por infrarrojo. Conectando simplemente el procesador envolvente digital a un reproductor DVD, videograbadora u otro componente de audio y vídeo, usted podrá disfrutar del sonido envolvente Dolby Digital o Dolby Pro Logic. Este sistema podrá utilizarse con cualquier componente de audio y vídeo dotado de una toma de salida digital óptica, toma de salida de línea (audio), o toma de auriculares. (Para los cables de conexión (vendidos por separado), consulte las páginas 11 y 29.)

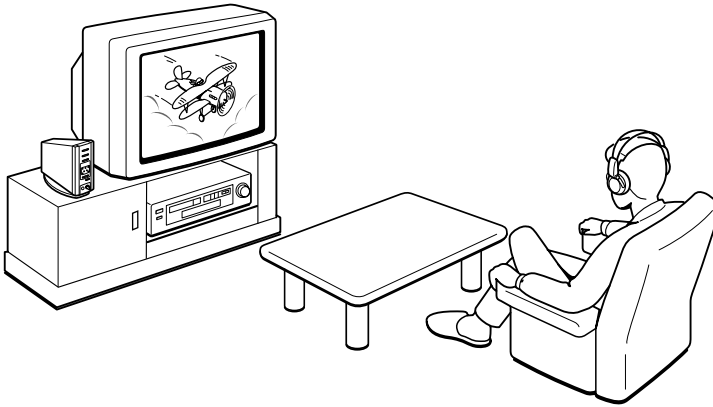

### Notas

- Instale el procesador envolvente digital en un lugar en el que no haya ninguna obstrucción entre el mismo y los auriculares cuando los utilice.
- No instale el procesador envolvente digital en lugares inestables, tales como sobre un televisor. Si el procesador se cayera, podría ocasionar heridas o dañarse.

# Confirmación del producto y accesorios

Antes de instalar el sistema, compruebe que no falte ningún componente.

Procesador envolvente digital (1)

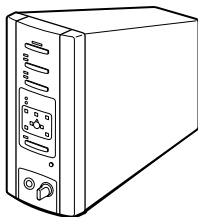

Auriculares estéreo inalámbricos (1)



Soporte (para el procesador envolvente digital, 1)

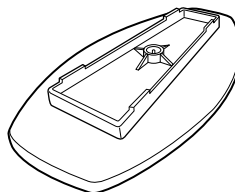

Cargador de pilas (1)

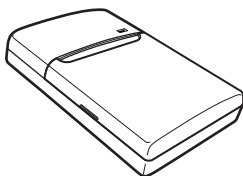

Clavija de carga (para el cargador de pilas, 1)  
(Sólo las versiones\* CEK y HK4)

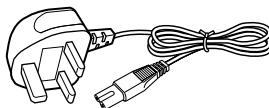

Clavija de carga (para el cargador de pilas, 1)  
(Sólo las versiones\* CED y E13)

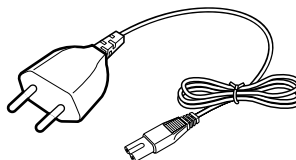

Adaptador de alimentación de CA (1)

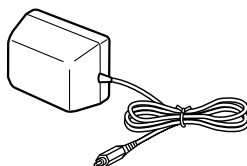

Pilas de níquel-cadmio NC-AA recargables (2)

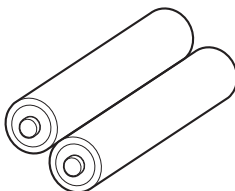

Cable de conexión digital óptico (tipo rectangular, 1)

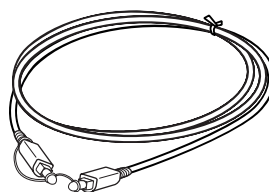

## Nota

Utilice la clavija de carga que encaje en la toma de corriente de su hogar.

\* La clavija de carga suministrada con este sistema varía dependiendo de la versión del sistema. Para comprobar la versión, consulte el código de versión impreso en la caja.

# Conexión del sistema de auriculares

## General

Conecte el sistema de auriculares como se muestra en la ilustración de abajo.

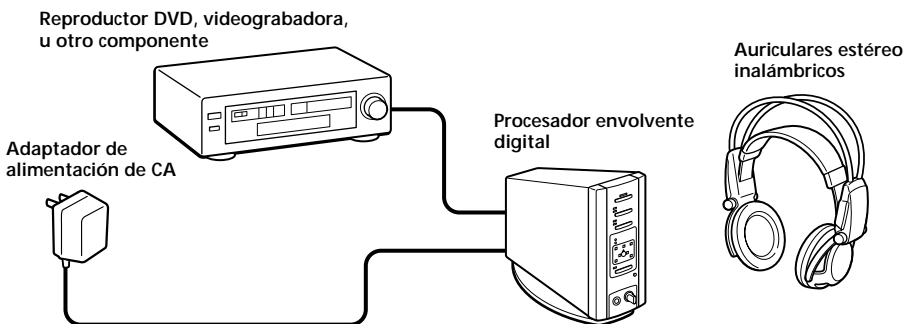

## Para conectar el sistema a componentes de audio y vídeo

### Instalación del procesador envolvente digital

Para utilizarlo en posición vertical:

Fije el soporte suministrado a la parte inferior del procesador envolvente digital empleando para ello el canto de una moneda.

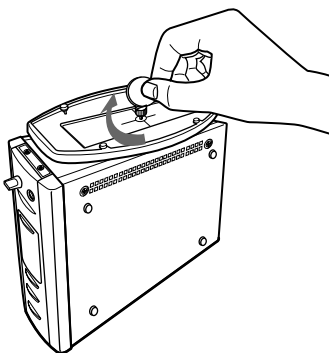

(continúa)

## Para utilizarlo en posición horizontal:

Coloque el procesador envolvente digital de forma que sus cuatro apoyos de goma queden hacia abajo.

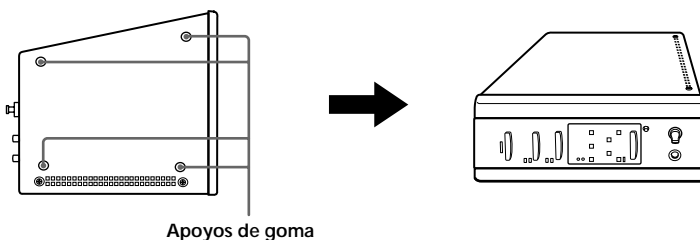

Apoyos de goma

## Notas

- Si coloca el procesador envolvente digital en posición horizontal, en algunas condiciones de instalación podrá no obtenerse el alcance completo de transmisión de infrarrojos.
- Coloque el procesador envolvente digital como se muestra en la ilustración. No lo coloque sobre el lado que no tiene apoyos de goma.

## Para conectar el procesador envolvente digital a componentes digitales

Utilice el cable de conexión digital óptico suministrado para conectar la toma de salida digital óptica de un reproductor DVD (o reproductor LD), sintonizador digital de recepción vía satélite, u otro componente digital a la toma DIGITAL IN del procesador envolvente digital.

Procesador envolvente digital

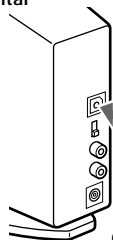

A la toma DIGITAL IN

Reproductor DVD, reproductor LD, sintonizador de recepción vía satélite, u otro componente digital dotado de toma de salida digital óptica

A la toma de salida digital óptica

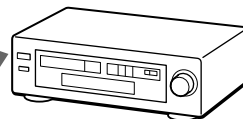

Cable de conexión digital óptico (suministrado)

Quite el tapón de la toma, haga coincidir la orientación de la clavija con la toma, y después inserte la clavija hasta que encaje en posición.

## Notas

- El cable de conexión digital óptico es un dispositivo de extraordinaria precisión y por ello sensible a las sacudidas y a la presión externa. Por consiguiente, tendrá que tener cuidado al insertar y extraer la clavija del cable.
- Este sistema no es compatible con las tomas AC-3 RF de los reproductores LD.
- La entrada digital del procesador envolvente digital no soporta frecuencias de muestreo de 96 kHz. Ponga el ajuste de salida digital del reproductor DVD a 48 kHz cuando utilice este sistema. Si la señal digital de entrada es de 96 kHz tal vez se escuche ruido.
- La entrada digital del procesador envolvente digital no es compatible con el formato DTS\*. Si la señal de entrada es de formato DTS tal vez se escuche ruido.

\* DTS es una marca comercial de Digital Theater Systems (Estados Unidos).

### Cables de conexión (vendidos por separado)

Cuando quiera conectar la minitoma de salida digital óptica de reproductores DVD portátiles, reproductores de CD portátiles, o de otros componentes digitales a la toma DIGITAL IN, utilice el cable POC-5AB (miniclavija ↔ clavija rectangular).

### Notas sobre el cable de conexión digital óptico

- No deje caer objetos sobre el cable de conexión digital óptico ni lo exponga a golpes.
- Para conectar o desconectar el cable, agárrelo por la clavija.
- Asegúrese de mantener limpios los extremos del cable de conexión digital óptico. El polvo adherido en los extremos del cable puede reducir su rendimiento.
- Cuando vaya a guardar el sistema, ponga el tapón al extremo de la clavija y tenga cuidado de no doblar ni torcer el cable de conexión digital óptico con un radio inferior a 25 mm.

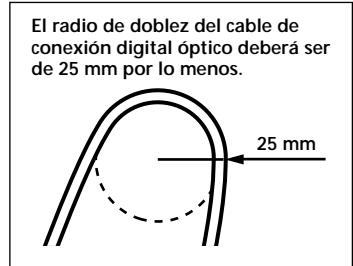

## Para conectar el procesador envolvente digital a componentes analógicos

Para conectar las tomas de salida de audio de una videograbadora, televisor, u otro componente a las tomas LINE INPUT (L/R) del procesador envolvente digital, utilice un cable de audio (vendido por separado).

Procesador envolvente digital

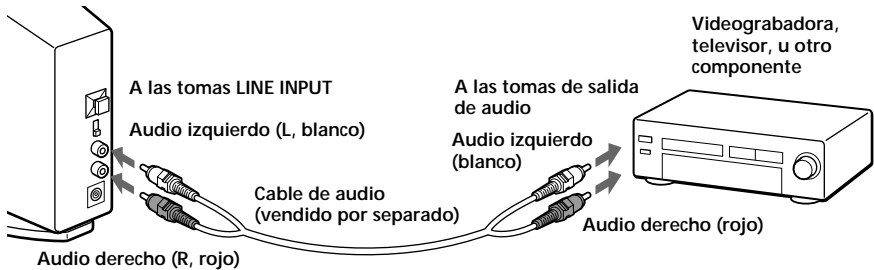

### Cables de conexión (vendidos por separado)

Cuando quiera conectar la minitoma estéreo (toma de salida de línea o toma de auriculares) a las tomas LINE INPUT, utilice el cable RK-G129 (miniclavija estéreo ↔ enchufe macho x 2).

(continúa)

### Ajuste del nivel de entrada

Si cuando se utilice la entrada analógica el volumen es bajo, ajuste el conmutador ATT (atenuador) a “0dB”.

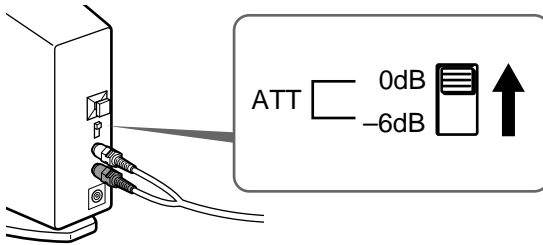

Ajuste	Componentes conectados
0dB	Televisor, componentes portátiles, y otros componentes con bajo nivel de salida
-6dB	Otros componentes (ajustes iniciales)

#### Notas

- Si la entrada de audio a las tomas LINE INPUT se distorsiona, ajuste el conmutador ATT (atenuador) a “-6dB”.
- Asegúrese de bajar el volumen antes de ajustar el conmutador ATT (atenuador).



## Área de transmisión de infrarrojos

La ilustración de abajo muestra el área aproximada de transmisión de infrarrojos desde el procesador envolvente digital.

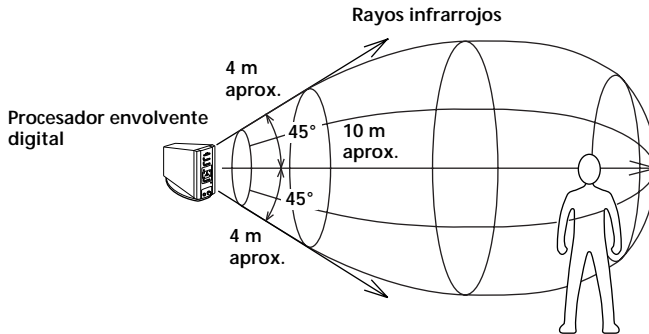

### Notas

- Como este sistema utiliza rayos infrarrojos, podrá aumentar el ruido eléctrico (ruidos de silbido) a medida que los auriculares sean alejados del procesador envolvente digital, aunque los mismos se encuentren dentro del área de transmisión mostrada en la ilustración de arriba. Además, si se bloquean los rayos infrarrojos, se podrá interrumpir el sonido o escucharse ruido. Esto se debe a las características de los rayos infrarrojos y no a un defecto de funcionamiento.
- No cubra el sensor de rayos infrarrojos con la mano ni con el cabello.
- En tanto que los auriculares se encuentren dentro del área de transmisión mostrada en la ilustración de arriba, podrá orientarlos en cualquier dirección en relación con el procesador envolvente digital (hacia el frente, girados a 90°, o girados a 180°).
- El sonido podrá variar dependiendo de la posición y condiciones del procesador envolvente digital en la habitación. Se recomienda que coloque el procesador envolvente digital en el lugar que ofrezca el sonido más claro posible.
- Si utiliza el procesador envolvente digital con otros procesadores o transmisores podrá ocurrir que las señales se mezclen.

(continúa)

# Para enchufar el sistema a una toma de corriente de la pared

Procesador envolvente digital

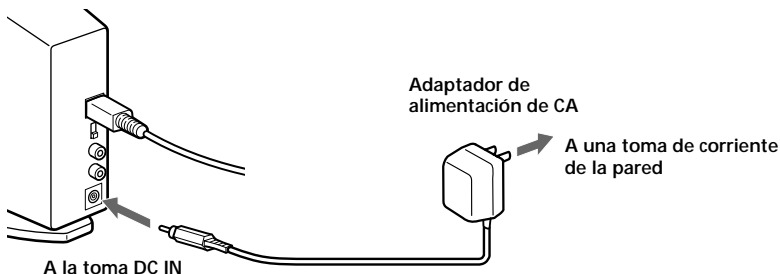

## Nota

Asegúrese de utilizar el adaptador de alimentación de CA suministrado. Si utiliza adaptadores con clavija de polaridad diferente u otras características podrá ocasionar fallos en el sistema.



Clavija de polaridad unificada

# Para cargar las pilas

Asegúrese de utilizar el cargador de pilas suministrado. Podrá cargar hasta cuatro pilas al mismo tiempo.

## Inserción de las pilas en el cargador de pilas

① Abra la tapa.

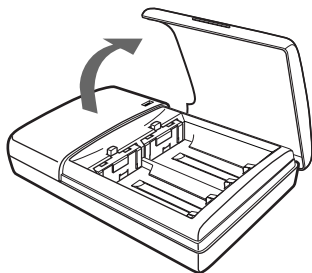

② Inserte las dos pilas de níquel-cadmio NC-AA recargables suministradas orientando los extremos ⊕ y ⊖ en la dirección correcta.

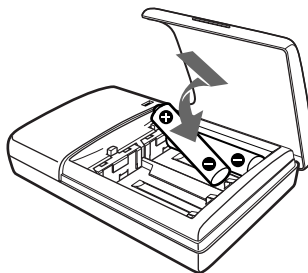

## Nota

Presione las pilas de níquel-cadmio en el cargador hasta que encajen en sus posiciones. Después de insertar las pilas, cierre firmemente la tapa. Las pilas no se cargarán a menos que la tapa esté cerrada.

## Carga (Sólo las versiones\* U2, CA2 y E92)

① Saque la clavija de carga.

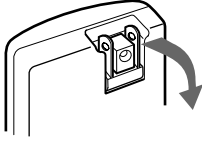

② Enchufe en una toma de corriente de la pared.

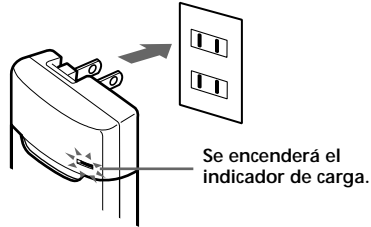

## Carga (Sólo las versiones\* CEK y HK4)

① Enchufe la clavija de carga en el cargador de pilas.

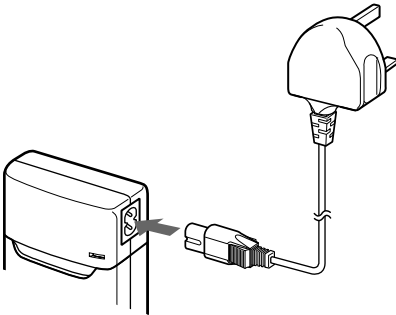

② Enchufe en una toma de corriente de la pared.

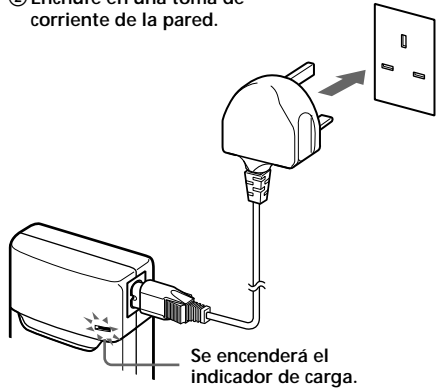

## Carga (Sólo las versiones\* CED y E13)

① Enchufe la clavija de carga en el cargador de pilas.

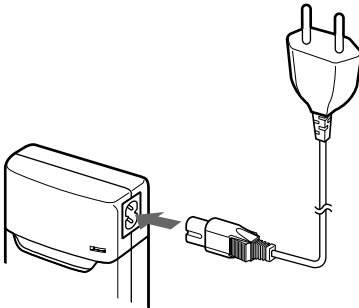

② Enchufe en una toma de corriente de la pared.

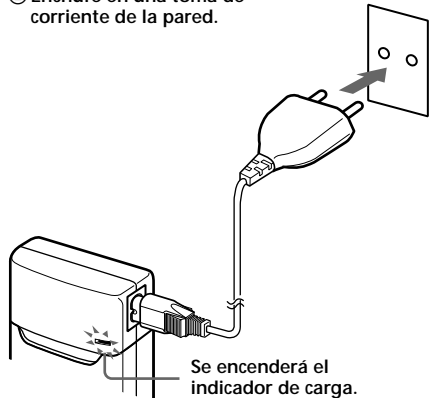

### Nota

Utilice la clavija de carga que encaje en la toma de corriente de su hogar.

\* La clavija de carga suministrada con este sistema varía dependiendo de la versión del sistema. Para comprobar la versión, consulte el código de versión impreso en la caja.

(continúa)

### Cuando haya finalizado la carga

Desenchufe el cargador de pilas de la toma de corriente de la pared, y extraiga las pilas de níquel-cadmio recargables.

### Tiempos estándar de carga y de uso de las pilas recargables suministradas

Tiempo de carga	Tiempo de uso
1 hora aprox.	6 horas aprox.
6 horas aprox.*	30 horas aprox.

\* Tiempo para cargar completamente las pilas cuando están totalmente agotadas.

#### Notas

- El tiempo empleado para cargar las pilas será el mismo independientemente del número de pilas que cargue de una vez.
- Durante la carga, el cargador y las pilas se calentarán ligeramente. Esto no es un defecto de funcionamiento.
- Asegúrese de desenchufar el cargador cuando no lo esté utilizando.
- No utilice ni deje el cargador cerca de aparatos de calefacción, lugares calientes expuestos a la luz solar directa, ni lugares húmedos.
- Las pilas no se cargarán si el regulador del cargador está empujado hacia abajo. Antes de cargar, vuelva a poner el regulador en la posición indicada por la flecha en la ilustración a mano derecha.
- Si carga pilas que todavía no se hayan descargado completamente, el indicador de carga podrá apagarse antes que los tiempos de carga indicados arriba.

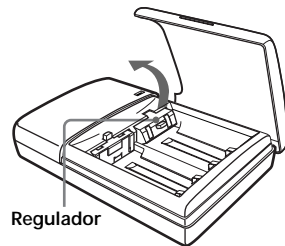

## Inserción de las pilas en los auriculares

Inserte las dos pilas de níquel-cadmio recargables suministradas orientando los extremos ⊕ y ⊖ en la dirección correcta como se muestra en la ilustración de abajo.

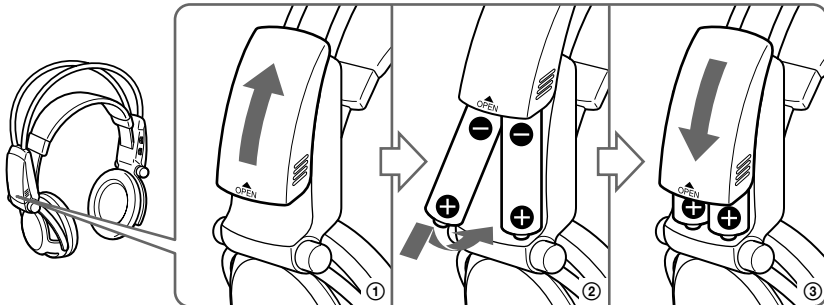

### Cuando utilice pilas opcionales

Usted podrá utilizar para los auriculares pilas secas R6 (tamaño AA), pilas Sony de níquel-cadmio R6 (tamaño AA) (NC-AA, NC-AAS), y pilas Sony de níquel-hidruro R6 (tamaño AA) (NH-AA). Inserte las pilas como se muestra arriba.

### Tiempos de uso para las pilas secas

Tipo de pilas	Tiempo de uso
Pilas Sony alcalinas LR6/AM3 (N)	90 horas aprox.
Pilas Sony de manganeso R6P/SUM-3 (NS)	45 horas aprox.

### Tiempos de uso y de carga para las pilas recargables Sony (vendidas por separado)

Tipo de pilas	Tiempo de uso	Tiempo de carga*
Pilas Sony de níquel-cadmio R6 (tamaño AA) NC-AA (700 mAh)	30 horas aprox.	6 horas aprox.
Pilas Sony de níquel-cadmio R6 (tamaño AA) NC-AAS (1000 mAh)	40 horas aprox.	9 horas aprox.
Pilas Sony de níquel-hidruro R6 (tamaño AA) NH-AA (1450 mAh)	60 horas aprox.	10 horas aprox.

\* Tiempo para cargar completamente las pilas cuando están totalmente agotadas.

(continúa)

## Cómo colocar la tapa de las pilas cuando se haya quitado

Alinee **A** con **A**, y **B** con **B**, como se muestra en la ilustración y después coloque la tapa en posición.

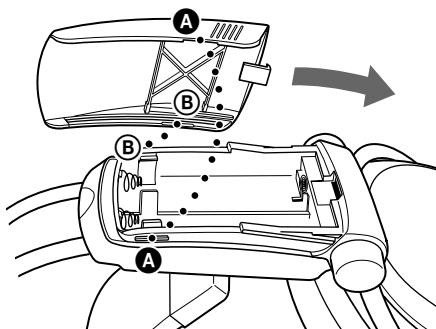

## Cuando cargue pilas R03 (tamaño AAA)

Con el cargador de pilas suministrado también se pueden cargar pilas Sony de níquel-cadmio R03 (tamaño AAA) (NC-AAA) y pilas de níquel-hidruro R03 (tamaño AAA) (NH-AAA).

Cuando cargue pilas R03 (tamaño AAA), empuje hacia abajo el regulador del cargador de pilas.

Cuando cargue pilas R6 (tamaño AA), suba el regulador.

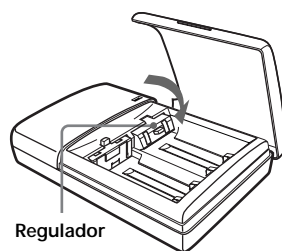

## Tiempos de carga para las pilas recargables R03 (tamaño AAA)

Tipo de pilas	Tiempo de carga *
Pilas Sony de níquel-cadmio R03 (tamaño AAA) NC-AAA (250 mAh)	5 horas aprox.
Pilas Sony de níquel-hidruro R03 (tamaño AAA) NH-AAA (650 mAh)	10 horas aprox.

\* Tiempo para cargar completamente las pilas cuando están totalmente agotadas.

## Notas

- Con el cargador de pilas suministrado se pueden cargar pilas Sony de níquel-cadmio R6 (tamaño AA) (NC-AA, NC-AAS) y pilas Sony de níquel-hidruro R6 (tamaño AA) (NH-AA). No intente nunca cargar otros tipos de pilas recargables ni pilas secas.
- No utilice pilas Sony de níquel-cadmio R6 (tamaño AA) (NC-AA (HJ)).
- Las pilas de níquel-cadmio deberán ser reemplazadas por otras nuevas cuando duren solamente la mitad del tiempo esperado después de haberlas cargado completamente. Compre pilas Sony de níquel-cadmio R6 (tamaño AA) (NC-AA, NC-AAS) o pilas Sony de níquel-hidruro R6 (tamaño AA) (NH-AA). Usted podrá adquirir las pilas en el comercio donde haya comprado el sistema o en el distribuidor Sony más cercano.
- Algunos tipos de pilas podrán no estar disponibles en algunas zonas.

## Para conectar al procesador envolvente digital unos auriculares alámbricos (vendidos por separado)

Conecte sus auriculares alámbricos abiertos (tales como el MDR-F1 o MDR-605LP) a la toma PHONES del procesador envolvente digital. Para obtener suficiente sonido envolvente, se recomienda utilizar los auriculares estéreo inalámbricos MDR-IF5000.

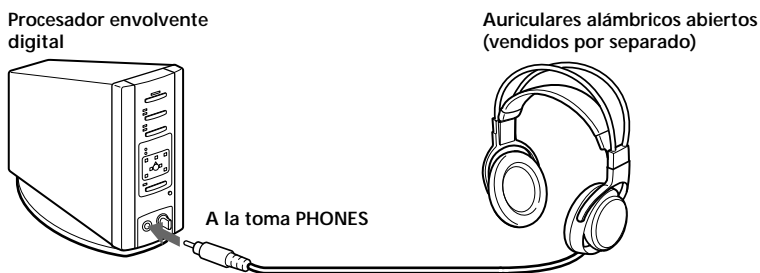

### Notas

- Cuando desenchufe los auriculares de la toma PHONES, agarre siempre por la clavija. No tire nunca del propio cable.
- Este sistema ha sido diseñado para ofrecer un efecto óptimo cuando es usado con los auriculares estéreo MDR-IF5000 inalámbricos suministrados. Usted también podrá adquirir otros auriculares estéreo MDR-IF5000 adicionales disponibles por separado. Con otros auriculares podrá no obtener un efecto sonoro envolvente satisfactorio.

# Escucha del sonido de un componente conectado

Antes de comenzar la operación, asegúrese de haber leído "Preparación" y de haber realizado las conexiones apropiadas.

- 1 Encienda el componente conectado al procesador envolvente digital.

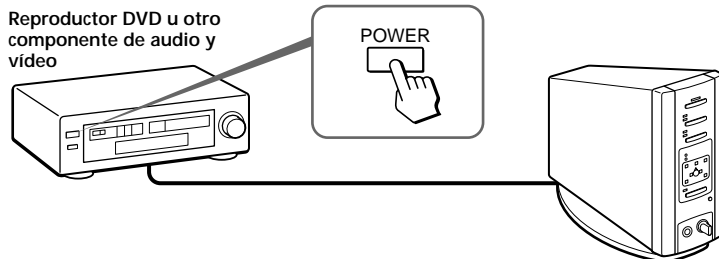

- 2 Presione POWER para encender el procesador envolvente digital. El indicador POWER se encenderá en verde.

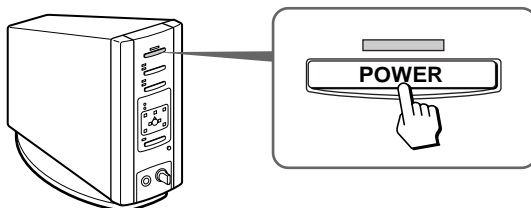

- 3 Póngase los auriculares. El indicador POWER se encenderá en rojo, y los auriculares se encenderán automáticamente.

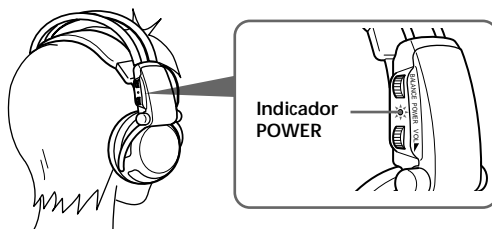



#### 4 Presione INPUT para seleccionar el componente que quiera escuchar.

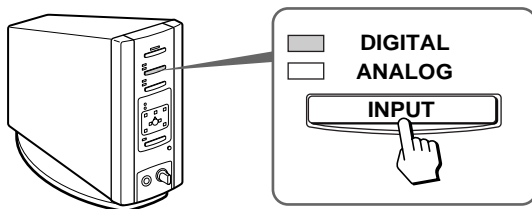

Luz del indicador	Fuente de sonido seleccionada
DIGITAL	Sonido del componente conectado a la toma DIGITAL IN
ANALOG	Sonido del componente conectado a las tomas LINE INPUT

#### Nota

Para escuchar fuentes de sonido de audio doble (MAIN/SUB), conecte a las tomas LINE INPUT, y después seleccione la fuente de sonido que quiera escuchar en el reproductor, televisor, u otro componente.

#### 5 Presione EFFECT para seleccionar el campo de sonido deseado.

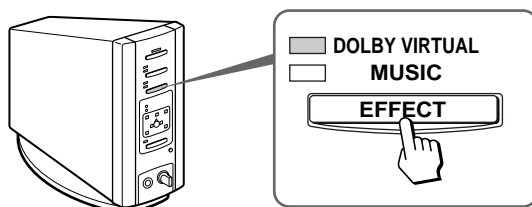

Luz del indicador	Campo de sonido y fuente de sonido apropiada
DOLBY VIRTUAL	Modo que reproduce el campo de sonido de una sala de cine. Este modo es apropiado para fuentes de sonido de películas.
MUSIC	Modo que reproduce el campo de sonido de una habitación de escucha con buen ambiente acústico. Este modo es apropiado para fuentes musicales.

(continúa)

**6** Presione **OUTPUT** para seleccionar el modo de salida (efecto envolvente).

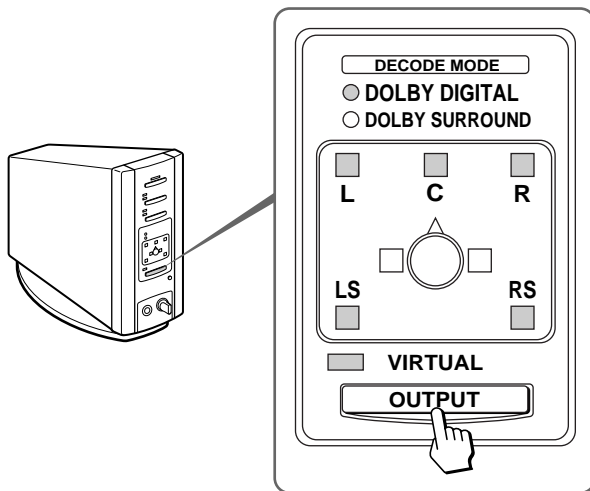

**Luz del indicador**

**Modo de salida (efecto envolvente)**

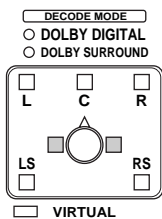

**OFF**

Reproducción normal de los auriculares.

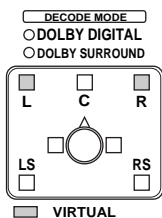

**VIRTUAL FRONT**

Efecto virtual en el que el sonido parece provenir de dos altavoces (derecho e izquierdo) situados enfrente de usted.

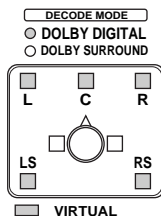
**VIRTUAL SURROUND**

Efecto envolvente virtual en el que el sonido parece provenir no solamente de dos altavoces delanteros (derecho e izquierdo), sino también de un altavoz central, dos traseros (derecho e izquierdo), y un subwoofer (cuando está encendido DOLBY DIGITAL).

El procesador envolvente digital identifica y procesa automáticamente de acuerdo con el formato de la señal de entrada de audio.

Cuando está encendido el indicador DOLBY DIGITAL: Se está procesando audio grabado en el formato Dolby Digital de 5.1 canales.

Cuando está encendido el indicador DOLBY SURROUND: Se está procesando audio grabado en el formato Dolby Surround (Pro Logic).

**Nota**

Durante la entrada Dolby Digital, las fuentes de sonido monoaural que no puedan ser procesadas con el efecto envolvente serán identificadas automáticamente y reproducidas por dos canales (izquierdo y derecho), incluso aunque esté seleccionado el modo VIRTUAL SURROUND. En este caso, los indicadores DOLBY DIGITAL y DOLBY SURROUND se apagarán.

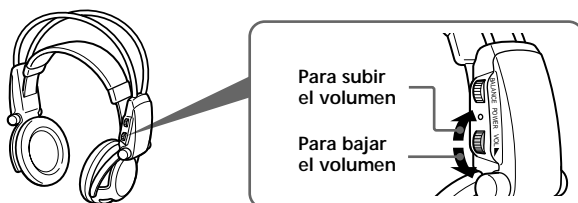
**7 Ajuste el volumen.**

Para ajustar el volumen de auriculares (vendidos por separado) conectados a la toma PHONES

Gire PHONES—LEVEL para ajustar el volumen.

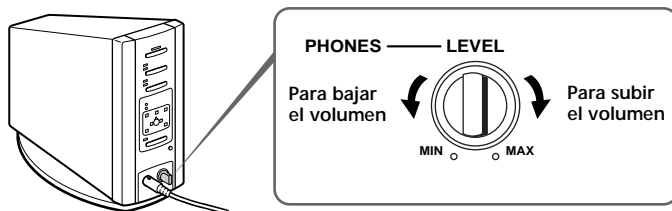

(continúa)

## 8 Ajuste el balance.

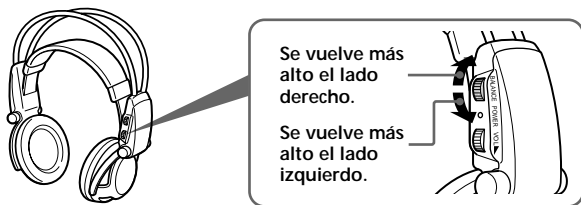

### Los auriculares se apagan automáticamente al quitárselos — Función de conexión/desconexión automática de la alimentación

Cuando no esté utilizando los auriculares, asegúrese de que la banda autoajustable no esté subida. Si la banda autoajustable está subida se mantendrá conectada la alimentación.

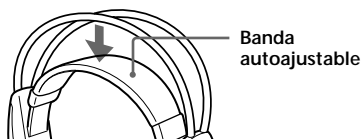

### Para comprobar la energía restante en las pilas

Suba la banda autoajustable y compruebe el indicador POWER. Las pilas podrán utilizarse cuando el indicador POWER se encienda en rojo. Si la luz del indicador POWER es débil, el sonido suena distorsionado o si hay aumento de ruido, cargue las pilas o utilice pilas secas.

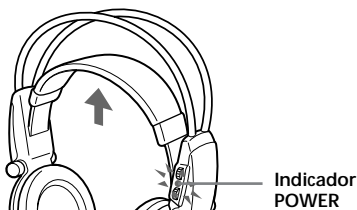

### Después de utilizar el sistema de auriculares

Apague el procesador envolvente digital antes de apagar el componente que se encuentre conectado al mismo. Si apaga primero el componente conectado, se cortará el rayo infrarrojo y podrá emitirse ruido (esto no es un defecto de funcionamiento). No cuelgue los auriculares en el procesador envolvente digital ni en otro componente. La función de conexión automática de la alimentación podría activarse inadvertidamente y se consumirían las pilas.

### Tiempo de transición entre modos

Cuando se presionan botones en el procesador envolvente digital para cambiar a nuevos modos, el tiempo de transición entre modos puede variar. Esto se debe a diferencias en la transmisión de programas entre modos.

## **Función de enmudecimiento**

La función de enmudecimiento se activará automáticamente interrumpiendo el sonido de salida por los auriculares siempre que éstos salgan fuera del área de transmisión de infrarrojos, se interrumpa el rayo infrarrojo o aumente el ruido. La función de enmudecimiento se cancelará automáticamente cuando se aproxime al procesador envolvente digital o ya no haya nada que se interponga en la trayectoria del rayo infrarrojo.

## **Si no entra ninguna señal de audio durante 10 minutos**

La emisión de rayos infrarrojos desde el transmisor de infrarrojos en el procesador envolvente digital cesará automáticamente cuando no haya entrada de audio durante 10 minutos. Los rayos infrarrojos se emitirán automáticamente otra vez cuando vuelva a entrar una señal de audio. Cuando la entrada sea analógica, en algunos casos los rayos infrarrojos del transmisor de infrarrojos podrán interrumpirse cuando se emita un sonido extremadamente bajo durante unos 10 minutos. Si se diera el caso, suba el volumen del componente de audio y vídeo conectado y baje el volumen de los auriculares.

## **Notas**

- Podrá haber diferencia de brillo en el transmisor de infrarrojos del procesador envolvente digital. Sin embargo, esto no afectará al área de transmisión de los rayos infrarrojos.
- Los auriculares deberán utilizarse dentro del área de transmisión de infrarrojos (consulte "Área de transmisión de infrarrojos" en la página 13).
- No utilice el procesador envolvente digital en lugares expuestos a la luz solar directa ni a una luz intensa. El sonido podría interrumpirse.
- Estos auriculares tipo abierto están diseñados de forma que el sonido pueda fluir también al exterior de los mismos. Tenga cuidado de no subir mucho el volumen como para molestar a otras personas alrededor a usted.
- Utilice un nivel de volumen adecuado para no dañar sus oídos y para asegurarse de que todavía puede escuchar los sonidos alrededor de usted.
- El efecto de sonido envolvente podrá no obtenerse cuando la fuente de sonido no incorpore vídeo, tal como CDs de música.
- Este sistema simula el HRTF\* para una persona corriente. Sin embargo, el efecto podrá variar de una persona a otra porque la función HRTF puede variar entre individuos.

\* Head Related Transfer Function (Función de transferencia vinculada a la cabeza)

## Solución de problemas

Si se encuentra con algún problema al usar este sistema de auriculares, utilice la lista de comprobación siguiente.

Si el problema persistiera, consulte al distribuidor Sony más cercano.

Síntoma	Causa y remedio
No hay sonido	<ul style="list-style-type: none"><li>➔ Encienda el procesador envolvente digital.</li><li>➔ Compruebe que el componente de AV y el adaptador de alimentación de CA estén conectados al procesador envolvente digital y que estén enchufados a una toma de corriente de la pared.</li><li>➔ Encienda el componente de AV conectado al procesador envolvente digital, y comience el programa (la reproducción).</li><li>➔ Utilice el botón INPUT para comprobar si el componente AV que quiera escuchar está debidamente seleccionado.</li><li>➔ Si la toma de auriculares del componente de AV está conectada al procesador envolvente digital, suba el nivel de volumen del componente de AV conectado.</li><li>➔ Suba el volumen de los auriculares.</li><li>➔ Compruebe la posición del control BALANCE de los auriculares.</li><li>➔ Está activada la función de enmudecimiento.<ul style="list-style-type: none"><li>• Compruebe que no haya nada bloqueando la trayectoria desde el procesador envolvente digital hasta los auriculares.</li><li>• Intente utilizar los auriculares lo más cerca posible del procesador envolvente digital.</li><li>• Cambie la posición o el ángulo del procesador envolvente digital.</li></ul></li><li>➔ La luz del indicador POWER de los auriculares es débil o está apagada. Esto indica que la pila tiene poca energía. Si está utilizando pilas recargables, cargue las pilas. Si está utilizando pilas secas, reemplácelas por otras nuevas. Si el indicador sigue apagado, consulte al distribuidor Sony más cercano.</li></ul>
Sonido distorsionado	<ul style="list-style-type: none"><li>➔ Ponga el conmutador ATT (atenuador) del procesador envolvente digital en “-6dB”.</li><li>➔ La luz del indicador POWER de los auriculares es débil o está apagada. Esto indica que la pila tiene poca energía. Si está utilizando pilas recargables, cargue las pilas. Si está utilizando pilas secas, reemplácelas por otras nuevas. Si el indicador sigue apagado, consulte al distribuidor Sony más cercano.</li><li>➔ Si la toma de auriculares del componente de AV está conectada al procesador envolvente digital, baje el nivel de volumen del componente de AV conectado.</li></ul>

Síntoma	Causa y remedio
Alto nivel de ruido/ Sonido bajo	<ul style="list-style-type: none"> <li>➔ Utilice los auriculares cerca del procesador envolvente digital. El ruido aumentará a medida que los auriculares se alejen del procesador envolvente digital. Esto se debe a las características de los rayos infrarrojos y no a un defecto de funcionamiento.</li> <li>➔ Compruebe que no haya nada bloqueando la trayectoria desde el procesador envolvente digital hasta los auriculares.</li> <li>➔ Compruebe que su mano o cabello no esté cubriendo el sensor de infrarrojos de los auriculares.</li> <li>➔ Si está entrando luz solar directamente a la habitación por una ventana cercana al procesador envolvente digital o a los auriculares, eche las cortinas o cierre la persiana para impedir la entrada de luz solar directa. O, póngase en un lugar no expuesto a la luz solar directa.</li> <li>➔ Cambie la posición o el ángulo del procesador envolvente digital.</li> <li>➔ Ponga el conmutador ATT (atenuador) del procesador envolvente digital en "0dB".</li> <li>➔ La luz del indicador POWER de los auriculares es débil o está apagada. Esto indica que la pila tiene poca energía. Si está utilizando pilas recargables, cargue las pilas. Si está utilizando pilas secas, reemplácelas por otras nuevas. Si el indicador sigue apagado, consulte al distribuidor Sony más cercano.</li> <li>➔ Si la toma de auriculares del componente de AV está conectada al procesador envolvente digital, suba el nivel de volumen del componente de AV conectado.</li> </ul>
No se obtiene el efecto de sonido envolvente	<ul style="list-style-type: none"> <li>➔ Presione el botón OUTPUT para seleccionar el modo VIRTUAL SURROUND (página 23).</li> <li>➔ El audio de la parte que está siendo reproducida no es una señal multicanal. El efecto envolvente no funciona con fuentes monoaurales y otras fuentes de sonido que no hayan sido procesadas para sonido envolvente.</li> </ul>
El indicador DOLBY DIGITAL no se enciende	<ul style="list-style-type: none"> <li>➔ El ajuste de la salida digital de audio para el reproductor DVD tal vez esté puesto en "PCM". Consulte el manual de instrucciones suministrado con el reproductor DVD, y cambie al ajuste (tal como "Dolby Digital/PCM" o "Dolby Digital") que sirva para usar con componentes que tengan incorporados decodificadores Dolby Digital (AC-3).</li> <li>➔ Esta intentando reproducir software DVD que no es compatible con Dolby Digital de 5.1 canales.</li> <li>➔ El audio de la parte que está siendo reproducida no es una señal multicanal.</li> </ul>
Las pilas no se pueden cargar	<ul style="list-style-type: none"> <li>➔ Está utilizando pilas secas. Inserte las pilas recargables suministradas u opcionales (página 17).</li> <li>➔ Está utilizando pilas recargables diferentes a las suministradas o a las opcionales. Inserte las pilas suministradas u opcionales (página 17).</li> </ul>

# Precauciones

## Sobre seguridad

- No deje caer, golpee, ni exponga a golpes fuertes de ningún otro tipo el procesador envolvente digital ni los auriculares. Ello podría ocasionar un desperfecto.
- No desarme ni intente abrir ninguna parte del sistema.

## Sobre fuentes de alimentación y ubicación

- Si no va a utilizar el sistema durante largo tiempo, desenchufe el cable del adaptador de alimentación de CA de la toma de corriente. Para desenchufar el cable, agárrelo por la clavija. No tire del propio cable.
- No coloque el sistema en ninguno de los lugares siguientes.
  - Lugar expuesto a la luz solar directa, cerca de una estufa, ni en ningún otro lugar de temperatura extremadamente alta
  - Lugar polvoriento
  - Sobre una superficie inestable o inclinada
  - Lugar expuesto a muchas vibraciones
  - Baño o otros lugares muy húmedos

## Sobre los auriculares

### Para proteger sus oídos

El escuchar el sonido a alto volumen durante largos periodos de tiempo podrá dañar sus oídos. Para proteger sus oídos, no escuche con el volumen demasiado alto.

### Actúe consideradamente

Cuando el volumen es muy alto, el sonido fluye al exterior de los auriculares. Tenga cuidado de no subir el volumen tan alto como para que pueda molestar a las personas alrededor de usted.

Hay cierta tendencia a subir el volumen cuando se utiliza en lugares con mucho ruido. Sin embargo, el volumen deberá mantenerse a un nivel que usted pueda responder en caso de que alguien le llame mientras esté escuchando con los auriculares.

## Sobre las almohadillas de los oídos

Las almohadillas de los oídos se desgastarán después de largos periodos de uso y de almacenamiento. Para reemplazar las almohadillas de los oídos, consulte al distribuidor Sony más cercano.

## Sobre limpieza

Utilice un paño suave ligeramente humedecido con una solución de detergente suave. No utilice disolventes tales como diluyentes, bencina ni alcohol porque podrán dañar la superficie.

## Cuando ocurra un mal funcionamiento o rotura

- Si ocurriera un mal funcionamiento o rotura, o si entrase algún objeto extraño en la unidad, desconecte inmediatamente la alimentación y póngase en contacto con el distribuidor Sony más cercano.
- Cuando lleve el sistema a un distribuidor Sony, asegúrese de llevar los auriculares y el procesador envolvente digital.



# Especificaciones

## Procesador envolvente digital (DP-IF5000)

Sistema de modulación	Modulación de frecuencia
Frecuencia de onda transportadora	Canal derecho 2,8 MHz Canal izquierdo 2,3 MHz
Distancia de transmisión	10 m aprox.
Respuesta de frecuencia	20 – 20.000 Hz
Razón de distorsión	1% o menos (1 kHz)
Entradas de audio	Entrada óptica (tipo cuadrado) × 1 Entrada analógica (enchufe macho izquierdo/derecho) × 1
Alimentación	9 V CC (del adaptador de alimentación de CA suministrado)
Dimensiones (an/al/prf)	Aprox. 85 × 190 × 180 mm
Peso	Aprox. 1,0 kg (1.000 g)

## Auriculares estéreo inalámbricos (MDR-IF5000)

Respuesta de frecuencia	12 – 24.000 Hz
Alimentación	Pilas de níquel-cadmio recargables (suministradas) o pilas secas R6 (tamaño AA) o recargables (vendidas por separado)
Peso	Aprox. 280 g (incluyendo las pilas de níquel-cadmio recargables suministradas)

## Accesorios suministrados

Soporte para el procesador envolvente digital	(1)
Adaptador de alimentación de CA	(1)
Pilas de níquel-cadmio recargables	(2)
Cargador de pilas	(1)
Clavija de carga para el cargador de pilas	(1) (Solo las versiones* CED, CEK, HK4 y E13)
Cable de conexión digital óptico	(1)
Manual de instrucciones	(1)
Información sobre el producto	(1)

## Accesorios recomendados

Cables de conexión	RK-C310, RK-C315, RK-C320, RK-C330 (enchufe macho × 2 ↔ enchufe macho × 2) RK-G129 (miniclavija estéreo ↔ enchufe macho × 2)
Selector digital óptico	SB-D30
Cable de conexión digital óptico	POC-5A, POC-10A, POC-15A (clavija óptica rectangular ↔ clavija óptica rectangular) POC-5AB, POC-10AB, POC-15AB (clavija óptica rectangular ↔ miniclavija óptica)

El diseño y las especificaciones están sujetos a cambio sin previo aviso.

\* La clavija de carga suministrada con este sistema varía dependiendo de la versión del sistema. Para comprobar la versión, consulte el código de versión impreso en la caja.





---

Sony  line <http://www.world.sony.com/>

---

Printed in Korea

## Free Manuals Download Website

<http://myh66.com>

<http://usermanuals.us>

<http://www.somanuals.com>

<http://www.4manuals.cc>

<http://www.manual-lib.com>

<http://www.404manual.com>

<http://www.luxmanual.com>

<http://aubethermostatmanual.com>

Golf course search by state

<http://golfingnear.com>

Email search by domain

<http://emailbydomain.com>

Auto manuals search

<http://auto.somanuals.com>

TV manuals search

<http://tv.somanuals.com>