

## *Cordless Stereo Headphone System*

---

Operating Instructions page 2 \_\_\_\_\_

Mode d'emploi page 12 \_\_\_\_\_

Manual de instrucciones página 22 \_\_\_\_\_

### *MDR-IF130K*

© 1998 by Sony Corporation

---

## WARNING

To prevent fire or shock hazard, do not expose the unit to rain or moisture.

To avoid electrical shock, do not open the cabinet. Refer servicing to qualified personnel only.

### WARNING

You are cautioned that any changes or modifications not expressly approved in this manual could void your authority to operate this equipment.

### *Owner's Record*

The model number is located on the top of the transmitter and on the headphone housing.

The serial number is located at the bottom of the transmitter and the inner side of the headband.

Record these numbers in the spaces provided below. Refer to them whenever you call upon your Sony dealer regarding this product.

Model No. MDR-IF130K

Transmitter TMR-IF130

Headphones MDR-IF230

Serial No.

Transmitter \_\_\_\_\_

Headphones \_\_\_\_\_

---

# Welcome!

Thank you for purchasing the Sony MDR-IF130K Cordless Stereo Headphone System. Before operating the unit, please read this manual thoroughly and retain it for future reference.

Some features are:

- Cordless system that allows you to listen to a program free from the restriction of a cord.
- Broad horizontal listening area that gives you superb sound virtually anywhere in the room.
- Self-adjusting headband for fitting your head perfectly.
- The VOL control adjusts the volume level of both channels.
- The power of the headphones turns on and off automatically every time you put the headphones on and off (Auto power on/off function).

---

# Table of contents

## Getting started

Unpacking .....	4
Setting up the transmitter .....	4
Setting up the headphones .....	6

## Operating the system

Listening to a program .....	7
The effective areas of the transmitter .....	8
Replacing the ear pads .....	8

## Additional information

Precautions .....	9
Troubleshooting .....	10
Specifications .....	11

---

## Unpacking

Check that you have the following items:

- Transmitter



TMR-IF130

- AC power adaptor

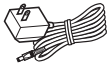

- Connecting cord (phono plugs ↔ stereo mini plug)



- Headphones



MDR-IF230

## Setting up the transmitter

- 1 Connect the transmitter to audio/video equipment.
  - a) When connecting to your audio/video system's LINE OUT or REC OUT jacks, connect the cord to the transmitter's LINE IN jack only.

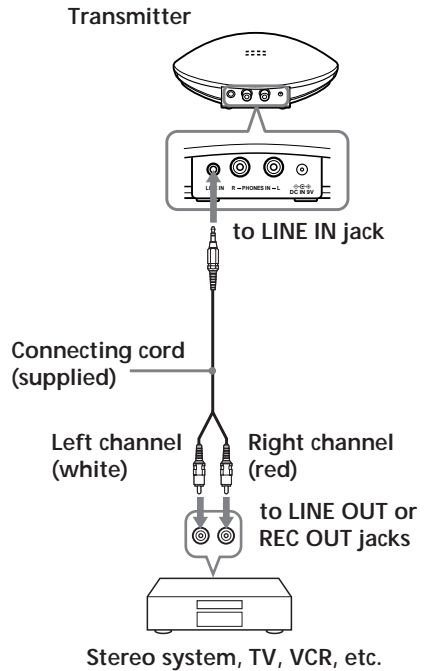

### Note

If your audio/video equipment has a stereo mini jack (LINE OUT), connect the stereo mini jack (LINE OUT) to LINE IN of the transmitter by using optional connecting cord RK-G136HG. Connecting the LINE OUT jack of your audio/video equipment to PHONES IN of the transmitter will cause low or muffled sound. To connect to PHONES IN of the transmitter with the supplied cord, use a headphones jack on the audio/video equipment.

- ⓑ When connecting to your Discman's headphones jack, connect the cord to the transmitter's PHONES IN jack only.

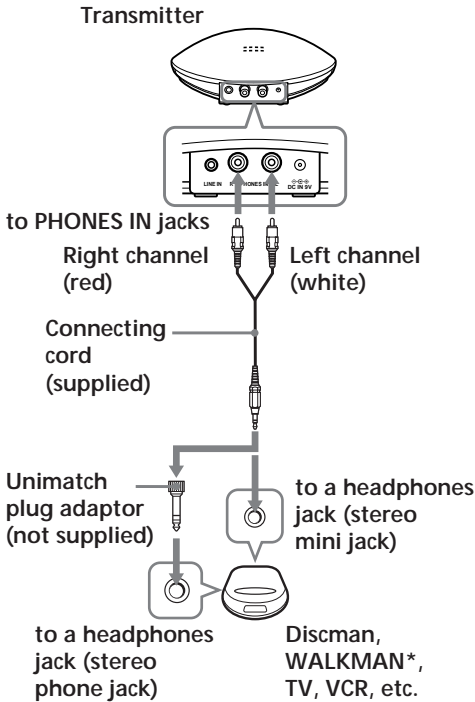

- 2 Connect the transmitter to a power source.

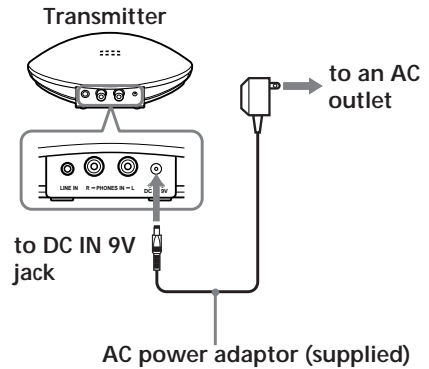

### Notes

- Do not connect to the PHONES IN jacks and LINE IN jack at the same time. If you do so, the audio signals may be mixed.
- Use only the supplied AC power adaptor. Do not use any other AC power adaptor.



Polarity of the plug

- When you connect the connecting cord directly to an earphone jack, the audio signal will not be output through the right channel. In such a case, use the separately sold PC-236HG plug adaptor.

\* WALKMAN is a registered trademark of Sony Corporation.

# Setting up the headphones

- 1 Open the battery compartment lid on top of the left housing.

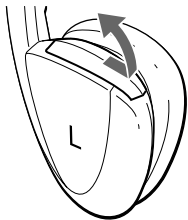

- 2 Insert one R6 (size AA) battery by matching the + on the battery to the + terminal on the lid.

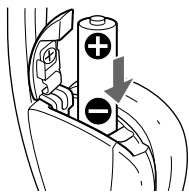

- 3 Close the battery compartment lid.

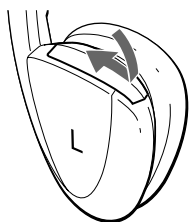

## Removing the battery

Open the battery compartment lid, while keeping the housing level and remove the battery from the battery compartment as illustrated below.

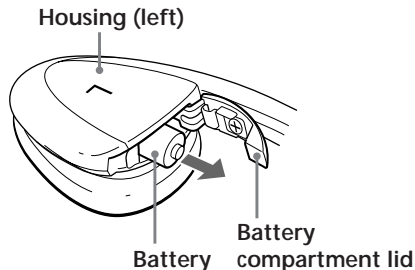

## Battery life

Battery	Approx. hours
Sony alkaline battery LR6/AM3 (N)	100
Sony battery R6P/SUM-3 (NS)	50

## When to replace the battery

Replace the battery with new one when the POWER indicator on headphone dims, and a hissing noise increases.

## Listening to a program

**1** Turn on the audio/video equipment connected to the transmitter.  
When the audio signals is input, the transmitter turns on automatically and the infrared emitters glow. If the transmitter is connected to the headphone jack, set the volume control of the audio source equipment as high as possible but not so high that the audio signal gets distorted. (Around level 5 or 6 on the volume control should be appropriate.)

**2** Put on the headphones and the power turns on automatically. The power indicator glows red when the power turns on.



**3** Adjust the volume.

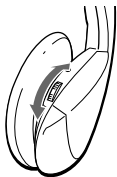

### **Auto power on/off function**

When you remove the headphones, the power turns off automatically. Do not pull up the self adjusting band when not using the headphones, otherwise the headphones will be switched on.



### **Mute function**

If a hissing noise is heard when the infrared rays are obstructed, or the headphones are used outside of the effective range (see the next section), the mute function will be activated and the sound will not be heard from the headphones. To restore the sound, move nearer toward the transmitter or remove the obstruction.

### **When no audio signal is received at the transmitter input for more than approximately five minutes**

The transmitter will be turned off automatically.

### **After listening to a program**

Take the headphones off before the transmitter turns off. Otherwise you may hear some noise when the infrared rays are suddenly cut off.

### **Note**

The infrared emitters light up when the transmitter is turned on. The brightness of the emitters may not be uniform, however, this is not a malfunction.

## The effective areas of the transmitter

The illustration below shows the approximate area covered by the infrared rays emitted from the transmitter.

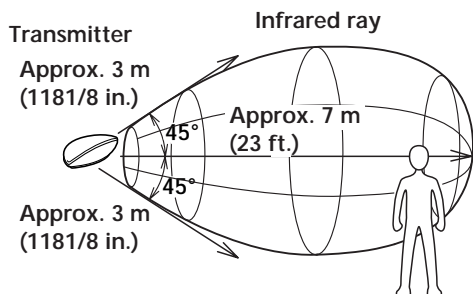

### Notes

- If you use the headphones at too great a distance from the transmitter, you may hear a hissing noise and if there is an object between the receiver and the transmitter, the sound may be interrupted. These phenomena are inherent to infrared ray communication and do not mean that there is a problem with the unit itself.
- The infrared rays will not penetrate walls or opaque glass, therefore, be sure to stay within sight of the transmitter.
- When you use the headphones inside the area illustrated in the diagrams, the transmitter can be placed in the front, behind or by the side of the listener.

## Replacing the Ear Pads

When the ear pads become dirty or damaged, consult your nearest Sony dealer and replace them as illustrated below.

Remove the old ear pad by pulling it out.

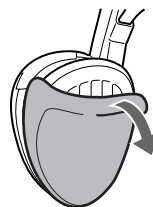

Place the new ear pad around the driver unit as illustrated.

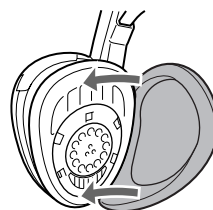



## **Precautions**

- Before operating the system, check that the operating voltage of your system is identical with the voltage of your local power supply.
- The CE mark on the unit is valid only for products marketed in the European Union.
- When the headphones is not to be used for a long period of time, remove the battery to avoid damage caused by battery leakage and subsequent corrosion.
- When the transmitter is not to be used for a long period of time, disconnect the AC power adaptor from the AC outlet holding the plug. Do not pull on the cord.
- Do not leave the cordless stereo headphones system in a location subject to direct sunlight, heat or moisture.

### **Notes on headphones**

#### **Preventing hearing damage**

Avoid using headphones at high volume. Hearing experts advise against continuous, loud and extended play. If you experience a ringing in your ears, reduce the volume or discontinue use.

### **Caring for others**

Keep the volume at a moderate level. This will allow you to hear outside sounds and to be considerate to the people around you.

If you have any questions or problems concerning the system that are not covered in this manual, please consult the nearest Sony dealer.

Be sure to bring the headphones and the transmitter to the Sony dealer when requiring repair work.

# Troubleshooting

## No sound/Muffled sound

- ➔ Check the connection of the audio/video equipment or the AC power adaptor.
- ➔ Check that the audio/video equipment is turned on.
- ➔ Turn up the volume on the connected audio/video equipment, if the transmitter is connected to the headphones jack. (Around level 5 or 6 on the volume control should be appropriate.)
- ➔ The mute function is activated.
  - Check if there is any object between the transmitter and the headphones.
  - Use the headphones near the transmitter.
  - Change the position and angle of the transmitter.
- ➔ The headphones' power indicator light is weak or turned off.
  - Replace the battery of the headphones.
- ➔ When the LINE OUT jack of your audio/video equipment is connected to PHONES IN jack of the transmitter, the sound will be low. Connect the LINE OUT jack to the LINE IN jack as described in "Setting up the transmitter".

## Distortion

- ➔ If the transmitter is connected to the headphones jack, turn down the volume of the connected audio/video equipment. (Around level 5 or 6 on the volume control should be appropriate.)
- ➔ The headphones' power indicator light is weak or turned off.
  - Replace the battery of the headphones.
- ➔ When the headphone's jack output is connected to the LINE IN jack of the transmitter, increasing the volume of the connected audio/video equipment may cause distortion. Connect the headphones jack output instead to PHONES IN jack as described in "Setting up the transmitter".

## Loud background noise

- ➔ Move closer to the transmitter. As you move away from the transmitter, more noise is likely to be heard. This is inherent to infrared ray communication and does not mean that there is a problem with the unit itself.
- ➔ Check that there is no object between the transmitter and the headphones.
- ➔ Check that the infrared sensors are not covered with your hands or hair.
- ➔ Change the position or angle of the transmitter.
  - The headphones are used by a window where the sunlight is too strong.
    - ➔ Draw the curtains/blind to shut out the direct sunlight, or use the headphones away from the sunlight.
- ➔ If the transmitter is connected to the headphones jack, turn up the volume of the connected audio/video equipment. (Around level 5 or 6 on the volume control should be appropriate.)
- ➔ The headphones' power indicator light is weak or turned off.
  - Replace the battery of the headphones.

# Specifications

## General

Modulation system

Frequency modulation

Carrier frequency

Right 2.8 MHz

Left 2.3 MHz

Frequency response

18 – 22,000 Hz

## Transmitter TMR-IF130

Power source DC IN 9 V jack accepts power supplied from the AC power adaptor for use on the following voltages:

Where purchased	Operating voltage
U.S.A./Canada	120 V AC, 60 Hz
U.K.	230 – 240 V AC, 50 Hz
European countries	220 – 230V AC, 50 Hz
Other countries	220 – 230 V AC, 50/60 Hz or 120 V AC, 60 Hz
Japan (Except for Japanese domestic model)	220 – 240 V AC, 50 Hz

Audio input Phono jacks/stereo mini jack

Dimensions Approx. 152 × 38 × 72 mm  
(6 × 1 1/2 × 2 3/4 in.) (w/h/d)

Mass Approx. 75 g (2.7 oz.)

## Headphones MDR-IF230

Power source DC 1.5 V, 1 × R6 (size AA) battery

Mass Approx. 180 g (6.4 oz.) including battery

## Optional accessories

Plug adaptor

PC-236HG

(stereo mini jack ↔ monaural mini plug)

PC-234HG

(stereo mini jack ↔ stereo phone plug)

Connecting cords

RK-G136HG

(stereo mini plug ↔ stereo mini plug)

RK-G129HG

(stereo mini plug ↔ phono plug × 2)

Design and specifications are subject to change without notice.

---

# AVERTISSEMENT

**Afin d'éviter tout risque d'incendie ou d'électrocution, ne pas exposer cet appareil à la pluie ou à l'humidité.**

**Afin d'écartier tout risque d'électrocution, garder le coffret fermé. Ne confier l'entretien de l'appareil qu'à un personnel qualifié.**

## AVERTISSEMENT

Avant la mise en service de cet appareil, prière de lire attentivement ce mode d'emploi que l'on conservera pour toute référence ultérieure.

---

# Bienvenue!

Nous vous félicitons pour l'achat de ce système de casque stéréo infrarouge Sony MDR-IF130K. Avant la mise en service de cet appareil, prière de lire attentivement ce mode d'emploi et de le conserver pour toute référence ultérieure.

Cet appareil offre, entre autres, les fonctions suivantes:

- Ce système de casque infrarouge vous permet d'écouter un programme sans être gêné par un cordon.
- Portée horizontale étendue assurant un son superbe pratiquement n'importe où dans la pièce.
- Serre-tête auto-réglable s'adaptant parfaitement à la forme de la tête.
- La commande VOL permet de régler le volume des deux canaux.
- Le casque se met automatiquement sous et hors tension chaque fois que vous le mettez ou enlevez (Mise sous/hors tension automatique).

---

# Table des matières

## Préparatifs

Déballage .....	14
Raccordement du transmetteur .....	14
Préparation du casque .....	16

## Utilisation du système

Ecoute d'un programme .....	17
Portée du transmetteur .....	18
Remplacement des oreillettes .....	18

## Informations complémentaires

Précautions .....	19
Guide de dépannage .....	20
Spécifications .....	21

## Déballage

Vérifiez que tous les éléments suivants se trouvent dans l'emballage:

- Transmetteur



TMR-IF130

- Adaptateur secteur

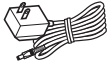

- Cordon de liaison (fiches cinch ↔ minifiche stéréo)



- Casque



MDR-IF230

## Raccordement du transmetteur

- 1 Raccordez le transmetteur à l'appareil audio/vidéo.

- a) Lorsque vous raccordez le système aux prises LINE OUT ou REC OUT de votre appareil audio/vidéo, branchez le cordon sur la prise LINE IN du transmetteur seulement.

Transmetteur

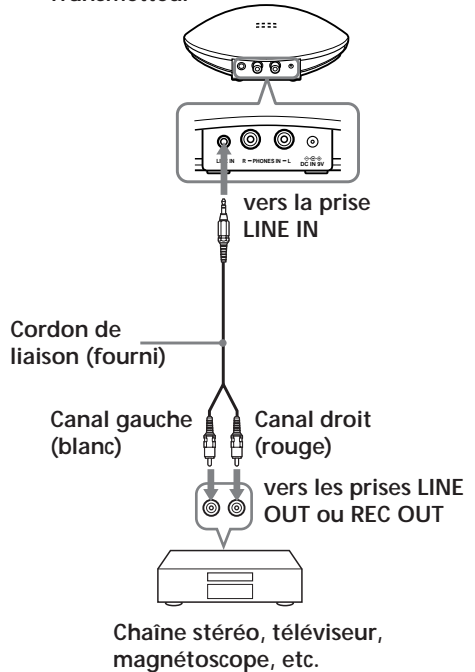

### Remarque

Si votre appareil audio/vidéo a une miniprise stéréo (LINE OUT), raccordez la miniprise stéréo (LINE OUT) à LINE IN du transmetteur à l'aide du cordon de liaison optionnel RK-G136HG. Si la prise LINE OUT de votre appareil audio/vidéo est raccordée à PHONES IN du transmetteur, le son sera faible ou étouffé.

Pour relier la prise PHONES IN du transmetteur avec le cordon fourni, utilisez la prise de casque de l'appareil audio/vidéo.

- b) Quand vous raccordez le système à la prise de casque de votre Discman, branchez le cordon sur la prise PHONES IN du transmetteur seulement.

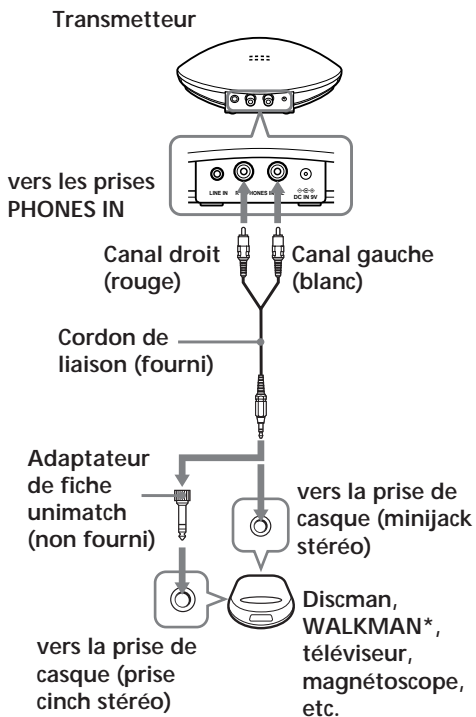

- 2 Branchez le transmetteur sur une source d'alimentation.

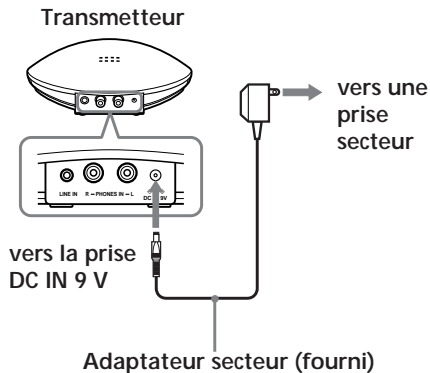

#### Remarques

- Ne raccordez pas les prises PHONES IN et la prise LINE IN en même temps, car les signaux audio seraient mélangés.
- Utilisez uniquement l'adaptateur secteur fourni à l'exclusion de tout autre.



- Quand vous raccordez directement le cordon de liaison à une prise de casque, le signal audio ne sort pas du canal droit. Dans ce cas, utilisez l'adaptateur de fiche vendu séparément PC-236HG.

\* WALKMAN est une marque déposée de Sony Corporation.

# Préparation du casque

- 1 Ouvrez le couvercle du logement de la pile sur le haut du boîtier gauche.

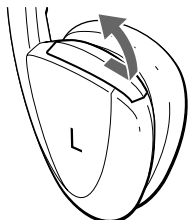

- 2 Insérez une pile R6 (format AA) en faisant correspondre la borne + de la pile à l'indication + sur le couvercle.

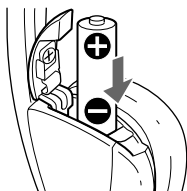

- 3 Fermez le couvercle du logement.

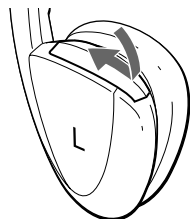

## Retrait de la pile

Ouvrez le couvercle du logement de la pile, tout en tenant droit le boîtier et enlevez la pile du logement de la façon indiquée.

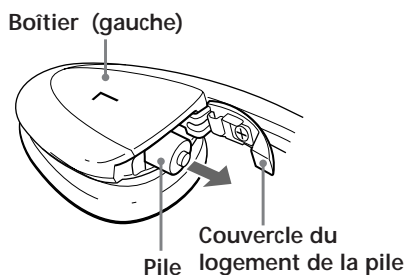

## Autonomie de la pile

Pile	Approx. heures
Pile alcaline Sony LR6/AM3(N)	100
Pile Sony R6P/SUM-3 (NS)	50

## Remplacement de la pile

Remplacez la pile par une neuve quand le témoin POWER sur le casque luit faiblement et le sifflement augmente.



## ► Utilisation du système

# Ecoute d'un programme

**1** Mettez l'appareil audio/vidéo raccordé au transmetteur sous tension.  
Quand les signaux audio sont fournis, le transmetteur se met automatiquement sous tension et les émetteurs infrarouges s'allument. Si le transmetteur est raccordé à la prise de casque, **réglez le volume de l'appareil audio le plus haut possible mais en veillant à ce que les signaux audio ne soit pas déformés. (Le niveau 5 ou 6 de la commande de réglage de volume devrait être approprié.)**

**2** Posez le casque sur la tête. Il se mettra automatiquement sous tension. Le témoin d'alimentation s'allume en rouge quand le casque est sous tension.



**3** Réglez le volume.

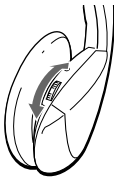

## Mise sous et hors tension automatique

Quand vous enlevez le casque, il s'éteint automatiquement. Ne tirez pas sur le bandeau auto-ajustable quand vous n'utilisez pas le casque, sinon le casque se mettra sous tension.



## Silencieux

Si un sifflement est audible quand les rayons infrarouges sont entravés, ou si vous utilisez le casque en dehors de la portée des rayons (voir le paragraphe suivant), le silencieux est automatiquement activé et le son du casque coupé. Pour rétablir le son, approchez-vous du transmetteur ou enlevez l'objet qui gêne la réception des rayons.

## Si aucun signal n'est fourni à l'entrée du transmetteur pendant environ 5 minutes

Le transmetteur s'éteindra automatiquement.

## Après l'écoute d'un programme

Enlevez le casque avant que le transmetteur ne s'éteigne. Sinon, vous risquez de percevoir du bruit quand les rayons infrarouges sont brusquement interrompus.

## Remarque

Les émetteurs infrarouges s'allument quand le transmetteur est sous tension. La luminosité des émetteurs varie, mais c'est normal.

## Portée du transmetteur

L'illustration ci-dessous indique la portée approximative des rayons infrarouges émis par le transmetteur.

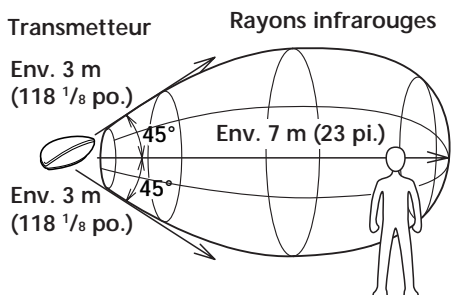

### Remarques

- Si vous vous éloignez trop du transmetteur quand vous écoutez par le casque, vous entendrez un sifflement. En outre si un objet se trouve entre le récepteur et le transmetteur, le son risque d'être interrompu. Ces phénomènes sont inhérents à la communication infrarouge et ne signifient pas que le système fonctionne mal.
- Comme les rayons infrarouges ne traversent ni les murs ni le verre opaque, le récepteur infrarouge doit être placé "en vue" du transmetteur.
- Quand vous utilisez le casque dans la zone indiquée sur l'illustration, vous pouvez placer le transmetteur devant ou derrière vous, ou à votre droite ou gauche.

## Remplacement des oreillettes

Quand les oreillettes sont sales ou abîmées, contactez le revendeur Sony le plus proche et remplacez les oreillettes comme illustré ci-dessous.

Enlevez l'oreillette usée en tirant.

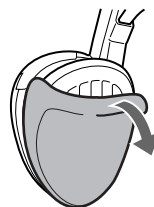

Posez la nouvelle oreillette sur le transducteur comme indiqué sur l'illustration.

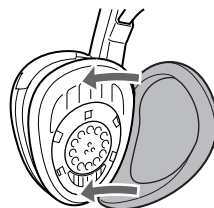

## Précautions

- Avant de mettre le système en marche, contrôlez si la tension de fonctionnement est identique à celle de l'alimentation secteur locale.
- La marque CE sur l'appareil est valide uniquement pour les produits commercialisés dans le marché commun européen.
- Si vous prévoyez de ne pas utiliser le casque pendant longtemps, enlevez la pile pour éviter tout dommage dû au suintement de l'électrolyte et à la corrosion.
- Si vous ne comptez pas utiliser le transmetteur pendant longtemps, débranchez l'adaptateur secteur de la prise murale en tirant sur la fiche et non pas sur le cordon.
- Ne laissez pas le système de casque stéréo infrarouge dans un endroit exposé au soleil, à la chaleur ou à l'humidité.

### Remarques sur le casque

#### Prévention des dommages auditifs

Évitez d'écouter à un volume élevé. Il est déconseillé par les médecins d'écouter pendant longtemps et sans interruption à un volume élevé. Si vous percevez un bourdonnement dans les oreilles, réduisez le volume ou cessez d'écouter.

### Civisme

Écoutez à un volume modéré. Vous pourrez ainsi entendre les sons extérieurs et vous ne dérangerez pas les personnes qui sont près de vous.

Pour toute question ou problème au sujet de ce casque non mentionnés dans ce mode d'emploi, veuillez contacter votre revendeur Sony.

Veillez à porter le casque et le transmetteur ensemble à votre revendeur Sony pour toute réparation.

# Guide de dépannage

## Pas de son/son voilé

- ➔ Vérifiez les branchements de l'appareil audio/vidéo ou de l'adaptateur d'alimentation secteur.
- ➔ Assurez-vous que l'appareil audio/vidéo est sous tension.
- ➔ Augmentez le volume de l'appareil audio/vidéo raccordé, si le transmetteur est raccordé à la prise de casque. (Un niveau de volume autour de 5 ou 6 devrait convenir.)
- ➔ Le silencieux est en service.
  - Assurez-vous qu'il n'y a pas d'obstacle entre le transmetteur et le casque.
  - Approchez-vous du transmetteur quand vous utilisez le casque.
  - Changez la position ou l'angle du transmetteur.
- ➔ Le témoin d'alimentation du casque est faible ou éteint.
  - Remplacez la pile du casque.
- ➔ Si la prise LINE OUT de votre appareil audio/vidéo est reliée à la prise PHONES IN du transmetteur, le son sera faible. Reliez la prise LINE OUT à la prise LINE IN comme décrit dans "Raccordement du transmetteur".

## Distorsion

- ➔ Si le transmetteur est raccordé à la prise de casque, baissez le volume de l'appareil audio/vidéo raccordé. (Un niveau de volume autour de 5 ou 6 devrait convenir.)
- ➔ Le témoin d'alimentation du casque est faible ou éteint.
  - Remplacez la pile du casque.
- ➔ Quand la prise de casque est reliée à LINE IN du transmetteur, l'augmentation du volume de l'appareil audio/vidéo raccordé peut causer de la distorsion. Reliez la prise de casque à PHONES IN, comme décrit dans "Raccordement du transmetteur".

## Bruit de fond important

- ➔ Rapprochez-vous du transmetteur. Plus vous éloignez du transmetteur, plus le bruit de fond augmente. Ceci est inhérent à la communication par rayons infrarouges et ne signifie pas que l'appareil ne fonctionne pas.
- ➔ Vérifiez qu'il n'y a pas d'obstacle entre le transmetteur et le casque.
- ➔ Vérifiez que les capteurs infrarouges ne sont pas couverts par votre main ou une mèche de cheveux.
- ➔ Changez la position ou l'angle du transmetteur.
  - Vous écoutez au casque près d'une fenêtre qui réfléchit trop les rayons du soleil.
    - Fermez les rideaux/stores de la fenêtre ou éloignez-vous des rayons du soleil.
- ➔ Si le transmetteur est raccordé à la prise de casque, augmentez le volume de l'appareil audio/vidéo raccordé. (Un niveau de volume autour de 5 ou 6 devrait convenir.)
- ➔ Le témoin d'alimentation du casque est faible ou éteint.
  - Remplacez la pile du casque.

# Spécifications

## Généralités

Système de modulation

Modulation de fréquence

Fréquence porteuse

Droite : 2,8 MHz

Gauche : 2,3 MHz

Réponse en fréquence

18 – 22 000 Hz

## Transmetteur TMR-IF130

Source d'alimentation

La prise DC IN 9 V accepte l'adaptateur secteur fourni pour une utilisation sur les tensions suivantes :

Lieu d'achat	Tension de fonctionnement
Etats-Unis/Canada	CA 120 V, 60 Hz
R-U	CA 230 – 240 V, 50 Hz
Pays européens	CA 220 – 230 V, 50 Hz
Autres pays	CA 220 – 230 V, 50/60 Hz ou CA 120 V, 60 Hz
Japon (sauf modèle pour le marché intérieur japonais)	CA 220 – 240 V, 50 Hz

Entrée audio Prises cinch/minijack stéréo

Dimensions Env. 152 × 38 × 72 mm  
(6 × 1 1/2 × 2 3/4 po.) (l/h/p)

Poids Env. 75g (2,7 on.)

## Casque MDR-IF230

Source d'alimentation

1 pile R6 (format AA) CC 1,5 V

Poids Env. 180 g (6,4 on.) avec la pile

## Accessoires en option

Adaptateur de fiche

PC-236HG

(minijack stéréo ↔ minifiche mono)

PC-234HG

(minijack stéréo ↔ fiche cinch stéréo)

Cordons de liaison

RK-G136HG

(minifiche stéréo ↔ minifiche stéréo)

RK-G129HG

(minifiche stéréo ↔ 2 fiches cinch)

La conception et les spécifications sont modifiables sans préavis.

---

# ADVERTENCIA

**Para evitar incendios o el riesgo de electrocución, no exponga la unidad a la lluvia ni a la humedad.**

**Para evitar descargas eléctricas, no abra la unidad. En caso de avería, solicite los servicios de personal cualificado.**

## **ADVERTENCIA**

Tenga en cuenta que cualquier cambio o modificación no expresamente aprobado en este manual puede anular su autoridad para utilizar este equipo.

# ¡Bienvenido!

Muchas gracias por la adquisición del sistema de auriculares estéreo inalámbrico MDR-IF130K Sony.

Antes de utilizar el sistema, lea detenidamente este manual y consérvelo para futuras referencias.

Algunas de las características son:

- Sistema inalámbrico que le permitirá escuchar un programa sin verse restringido por un cable.
- Área amplia de escucha horizontal, que ofrece un excelente sonido en prácticamente cualquier lugar de la sala.
- Casco autoajutable para adaptarse perfectamente a su cabeza.
- Control VOL que ajusta el nivel de volumen de ambos canales.
- La alimentación de los auriculares se conectará/desconectará automáticamente cada vez que se los ponga/quite (Función de conexión/desconexión de la alimentación).

# Índice

## Preparativos

Desembalaje .....	24
Preparación del transmisor .....	24
Preparación de los auriculares .....	26

## Utilización del sistema

Escucha de un programa .....	27
Áreas efectivas del transmisor .....	28
Reemplazo de las almohadillas auriculares .....	28

## Información adicional

Precauciones .....	29
Solución de problemas .....	30
Especificaciones .....	31

## Desembalaje

Compruebe si ha recibido lo siguiente:

- Transmisor



TMR-IF130

- Adaptador de alimentación de CA

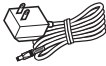

- Cable conector (clavijas fono ↔ miniclavija estéreo)



- Auriculares



MDR-IF230

## Preparación del transmisor

- 1 Conecte el transmisor al equipo de audio/vídeo.
  - a) Para realizar la conexión a las tomas LINE OUT o REC OUT de su sistema de audio/vídeo, conecte el cable a la toma LINE IN del transmisor solamente.

Transmisor

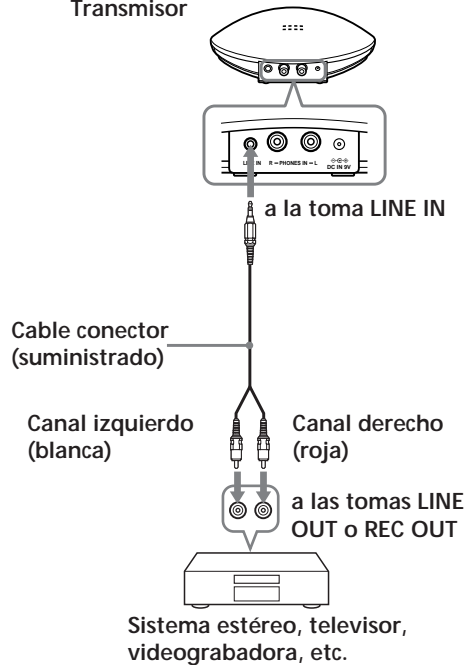

### Nota

Si su equipo de audio/vídeo posee minitoma estéreo (LINE OUT), conéctela a LINE IN del transmisor utilizando un cable conector RK-G136HG opcional. La conexión de la toma LINE OUT de su equipo de audio/vídeo a PHONES IN del transmisor causaría sonido bajo o apagado. Para realizar la conexión a PHONES IN del transmisor utilizando el cable suministrado, utilice una toma para auriculares del equipo de audio/vídeo.



- b) Para realizar la conexión a la toma para auriculares de su Discman, conecte el cable a la toma PHONES IN del transmisor solamente.

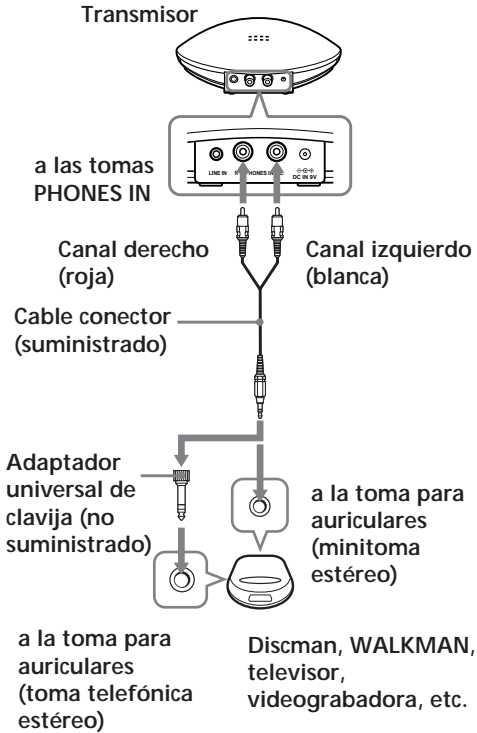

- 2 Conecte el transmisor a una fuente de alimentación.

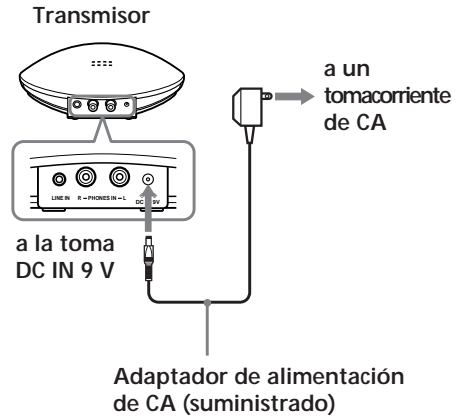

#### Notas

- No realice la conexión a las tomas PHONES IN A y LINE IN al mismo tiempo. Si lo hiciese, las señales de audio podrían mezclarse.
- Utilice solamente el adaptador de alimentación de CA suministrado. No utilice ningún otro tipo de adaptador de alimentación de CA.



#### Polaridad de la clavija

- Cuando haya conectado el cable conector directamente a una toma para auriculares, la señal de audio no saldrá a través del canal derecho. En tal caso, utilice un adaptador de clavija PC-236HG vendido aparte.

\* WALKMAN es marca registrada de Sony Corporation.

# Preparación de los auriculares

- 1 Abra la tapa del compartimiento de la pila de la parte superior de la caja.



- 2 Inserte una pila R6 (tamaño AA) haciendo coincidir + de la pila con el terminal + de la tapa.

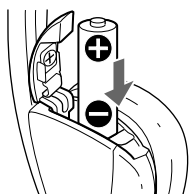

- 3 Cierre la tapa del compartimiento de la pila.

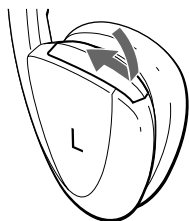

## Extracción de la pila

Abra la tapa del compartimiento de la batería/pila manteniendo la caja nivelada y extraiga la batería del compartimiento como se muestra en la ilustración.

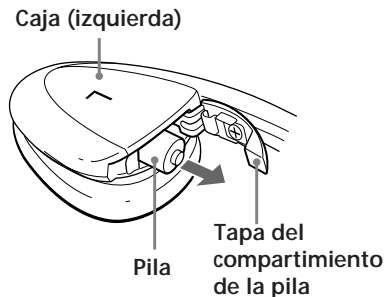

## Duración de la pila

Pila	Horas aprox.
------	--------------

Pila alcalina LR6/AM3 (N) Sony	100
-----------------------------------	-----

Pila R6P/SUM-3 (NS) Sony	50
-----------------------------	----

## Cuándo reemplazar la pila

Cuando el indicador POWER de los auriculares se ilumina débilmente y aumente el ruido de siseo, reemplace la pila por otra nueva.

## Escucha de un programa

- 1** Conecte la alimentación del equipo de audio/vídeo conectado al transmisor.

Cuando entren señales de audio, la alimentación del transmisor se conectará automáticamente, y se encenderán los emisores de rayos infrarrojos. Si el transmisor está conectado a la toma para auriculares, **ajuste el control de volumen del equipo fuente de audio al nivel más alto posible, pero no hasta el punto en el que la señal de audio se distorsione.** (Alrededor de 5 o 6 del control de volumen deberá ser lo más apropiado.)

- 2** Colóquese los auriculares, y la alimentación se conectará automáticamente. Cuando se conecte la alimentación, el indicador de alimentación se encenderá en rojo.



- 3** Ajuste el volumen.

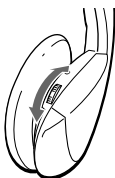

### Función de conexión/desconexión automática de la alimentación

Cuando se quite los auriculares, la alimentación se desconectará automáticamente. No tire de la banda autoajustable hacia arriba cuando no utilice los auriculares, porque se conectaría su alimentación.



### Función de silenciamiento

Si se oye ruido de siseo cuando se obstruyan los rayos infrarrojos, o cuando utilice los auriculares fuera del alcance efectivo (consulte la sección siguiente), se activará la función de silenciamiento y no se oír sonido a través de los auriculares. Para restablecer el sonido, acérquese al transmisor o elimine la obstrucción.

### Cuando no se reciba señal de audio en la entrada del transmisor durante más de unos cinco minutos

La alimentación del transmisor se desconectará automáticamente.

### Después de haber escuchado un programa

Quítese los auriculares antes de que se desconecte la alimentación del transmisor. De lo contrario, podría oír cierto ruido cuando se cortasen repentinamente los rayos infrarrojos.

### Nota

Cuando conecte la alimentación del transmisor se encenderán los emisores de rayos infrarrojos. El brillo de los emisores puede no ser uniforme, pero esto no significa mal funcionamiento.

## Áreas efectivas del transmisor

En la ilustración siguiente se muestra el área aproximada cubierta por los rayos infrarrojos emitidos por el transmisor.

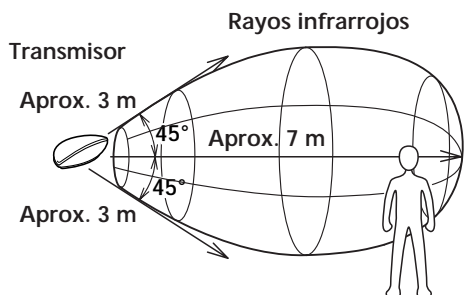

### Notas

- Si utiliza los auriculares demasiado lejos del transmisor, es posible que oiga ruido de siseo, y si existe algún objeto entre el receptor y el transmisor, el sonido puede interrumpirse. Estos fenómenos son inherentes a la comunicación por rayos infrarrojos y no significan problema alguno de la propia unidad.
- Los rayos infrarrojos no atravesarán paredes ni vidrios opacos. Por lo tanto, deberá colocar los auriculares en un lugar que esté en la línea de visión del transmisor.
- Cuando utilice los auriculares dentro del área mostrada en los diagramas, el transmisor podrá colocarse delante, detrás, o al lado del oyente.

## Reemplazo de las almohadillas auriculares

Cuando las almohadillas auriculares se ensucien o dañen, póngase en contacto con su proveedor Sony y reemplácelas como se muestra en la ilustración siguiente.

Extraiga la almohadilla auricular firando de ella.

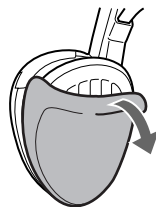

Coloque la nueva almohadilla auricular alrededor de la unidad auricular como se muestra en la ilustración.

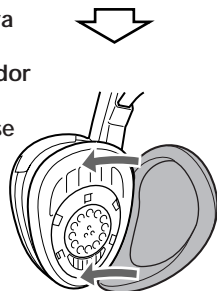

## Precauciones

- Antes de utilizar el sistema, compruebe si la tensión de alimentación del mismo es idéntica a la de la red local.
- La marca CE de la unidad solamente será válida para productos vendidos en la Unión Europea.
- Cuando no vaya a utilizar los auriculares durante mucho tiempo, extraiga la pila para evitar el daño que podría causar el electrolito de la misma.
- Cuando no vaya a utilizar el transmisor durante mucho tiempo, desconecte el adaptador de alimentación de CA del tomacorriente de CA sujetando el enchufe.
- No deje el sistema de auriculares estéreo inalámbrico en un lugar sometido a la luz solar directa, al calor, ni a la humedad.

### Notas sobre los auriculares

#### Cuidado de sus oídos

Evite utilizar los auriculares a gran volumen. Los expertos en oídos aconsejan no utilizar auriculares para escuchar continuamente a gran volumen. Si experimenta un silbido en sus oídos, reduzca el volumen o deje de utilizar los auriculares.

### Respeto a los demás

Mantenga el volumen a un nivel moderado. Esto le permitirá escuchar los sonidos del exterior y no molestar a quienes se encuentren a su alrededor.

Si tiene alguna pregunta o problema en relación con este sistema que el manual no pueda resolver, póngase en contacto con su proveedor Sony.

Cuando los auriculares o el transmisor necesiten reparación, lleve ambos a su proveedor Sony.

# Solución de problemas

## Carencia de sonido/sonido amortiguado

- ➔ Compruebe la conexión del equipo de audio/vídeo o del adaptador de alimentación de CA.
- ➔ Compruebe si la alimentación del equipo de audio/vídeo está conectada.
- ➔ Si el transmisor está conectado a la toma para auriculares, aumente el volumen del equipo de audio/vídeo.  
(El nivel apropiado será alrededor de 5 o 6 del control de volumen.)
- ➔ La función de silenciamiento está activada.
  - Compruebe si hay algún objeto entre el transmisor y los auriculares.
  - Utilice los auriculares cerca del transmisor.
  - Cambie la posición y el ángulo del transmisor.
- ➔ El indicador de alimentación de los auriculares esté débilmente iluminado o apagado.
  - Reemplace la pila de los auriculares.
- ➔ Cuando haya conectado la toma LINE OUT de su equipo de audio/vídeo a la toma PHONES IN del transmisor, el sonido será bajo. Conecte la toma LINE OUT a la toma LINE IN como se describe en "Instalación del transmisor".

## Distorsión

- ➔ Si el transmisor está conectado a una toma para auriculares, reduzca el volumen del equipo de audio/vídeo conectado.  
(El nivel apropiado será alrededor de 5 o 6 del control de volumen.)
- ➔ El indicador de alimentación de los auriculares esté débilmente iluminado o apagado.
  - Reemplace la pila de los auriculares.
- ➔ Cuando la toma de salida para auriculares esté conectada a la toma LINE IN del transmisor, si aumenta el volumen del equipo de audio/vídeo conectado, es posible que se produzca distorsión. Conecte la toma de salida para auriculares en vez de la toma PHONES IN como se describe en "Instalación del transmisor".

## Ruido fuerte de fondo

- ➔ Acérquese al transmisor. A medida que se aleje del transmisor, es posible que oiga más ruido. Esto es inherente a la comunicación por rayos infrarrojos, y no significa un problema de la propia unidad.
- ➔ Compruebe si hay algún objeto entre el transmisor y los auriculares.
- ➔ Compruebe si los sensores de rayos infrarrojos están cubiertos con sus manos o su pelo.
- ➔ Cambie la posición o el ángulo del transmisor.
  - Está utilizando los auriculares cerca de una ventana en la que la luz del sol es demasiado intensa.
    - ➔ Corra las cortinas o cierre la persiana para cortar la luz solar, o utilice los auriculares alejados de la luz solar.
- ➔ Si el transmisor está conectado a la toma para auriculares, aumente el volumen del equipo de audio/vídeo.  
(El nivel apropiado será alrededor de 5 o 6 del control de volumen.)
- ➔ El indicador de alimentación de los auriculares esté débilmente iluminado o apagado.
  - Reemplace la pila de los auriculares.

# Especificaciones

## Generales

Sistema de modulación

En frecuencia

Frecuencia portadora

Canal derecho: 2,8 MHz

Canal izquierdo: 2,3 MHz

Respuesta en frecuencia

18 - 22.000 Hz

## Transmisor TMR-IF130

Fuente de alimentación

La toma DC IN 9 V acepta la alimentación suministrada por el adaptador de alimentación de CA para utilizarse con las tensiones siguientes:

Lugar de adquisición	Tensión de alimentación
EE.UU./Canadá	120 V CA, 60 Hz
Reino Unido	230 - 240 V CA, 50 Hz
Europa	220 - 230V CA, 50 Hz
Otros países	220 - 230 V CA, 50/60 Hz o 120 V CA, 60 Hz
Japón (excepto el modelo para el territorio de Japón)	220 - 240 V CA, 50 Hz

Entrada de audio

Tomas fono/minitoma estéreo

Dimensiones

Aprox. 152 × 38 × 72 mm  
(an/al/prf)

Masa

Aprox. 75 g

## Auriculares MDR-IF230

Fuente de alimentación

1,5 V CC, 1 pila R6 (tamaño AA)

Masa

Aprox. 180 g, incluyendo la pila

## Accesorios opcionales

Adaptador de clavija

PC-236HG

(minitoma estéreo ↔ miniclavija monoaural)

PC-234HG

(minitoma estéreo ↔ clavija telefónica estéreo)

Cables conectores

RK-G136HG

(miniclavija estéreo ↔ miniclavija estéreo)

RK-G129HG

(miniclavija estéreo ↔ clavija fono × 2)

Diseño y especificaciones sujetos a cambio sin previo aviso.





## Free Manuals Download Website

<http://myh66.com>

<http://usermanuals.us>

<http://www.somanuals.com>

<http://www.4manuals.cc>

<http://www.manual-lib.com>

<http://www.404manual.com>

<http://www.luxmanual.com>

<http://aubethermostatmanual.com>

Golf course search by state

<http://golfingnear.com>

Email search by domain

<http://emailbydomain.com>

Auto manuals search

<http://auto.somanuals.com>

TV manuals search

<http://tv.somanuals.com>