

Cordless Stereo Headphone System

Operating Instructions _____ **GB**

Mode d'emploi _____ **FR**

Manual de instrucciones _____ **ES**

MDR-IF540RK

WARNING

To prevent fire or shock hazard, do not expose the unit to rain or moisture.

To prevent fire or shock hazard, do not place objects filled with liquids, such as vases, on the apparatus.

To avoid electrical shock, do not open the cabinet. Refer servicing to qualified personnel only.

Do not install the appliance in a confined space, such as a bookcase or built-in cabinet.

For the customers in the U.S.A.

Owner's Record

The model number is located on the bottom of the Transmitter and the left inner side of the headband.

The serial number is located at the bottom of the Transmitter and the inner side of the battery compartment.

Record these numbers in the spaces provided below. Refer to them whenever you call upon your Sony dealer regarding this product.

Model No. MDR-IF540RK

Transmitter TMR-IF540R

Headphones MDR-IF540R

Serial No.

Transmitter _____

Headphones _____

NOTICE FOR THE CUSTOMERS IN THE U.S.A.

You are cautioned that any changes or modifications not expressly approved in this manual could void your authority to operate this equipment.

For the customers in the U.S.A. and Canada

RECYCLING NICKEL METAL HYDRIDE BATTERIES

Nickel Metal Hydride batteries are recyclable. You can help preserve our environment by returning your used rechargeable batteries to the collection and recycling location nearest you.



For more information regarding recycling of rechargeable batteries, call toll free 1-800-822-8837, or visit <http://www.rbrbc.org/>

Caution: Do not handle damaged or leaking Nickel Metal Hydride batteries.

Welcome!

Thank you for purchasing the Sony MDR-IF540RK Cordless Stereo Headphone System. Before operating the unit, please read this manual thoroughly and retain it for future reference.

The MDR-IF540RK is a cordless stereo headphone system using infrared transmission. You can enjoy listening to a programme free from the restriction of the headphone cord by simply connecting the transmitter to a TV, or audio components equipped with a headphone jack or a line output jack.

- Cordless, noiseless infrared headphone system resistant to external noise, etc.
- Easy rechargeable battery system automatically charges the headphones when placed on the transmitter.
- Wide infrared reception range of up to 7 m (23 ft.).
- Auto power on/off function to automatically turn on the headphones when they are worn, and turns them off when they are taken off.
- Self-adjusting headband mechanism eliminating the need for headband adjustment.
- Single VOL control adjusts both the right and left volume of the headphones.
- Either rechargeable nickel-metal hydride batteries (supplied) or commercially available (size AAA) dry batteries can be used to power the headphones.
- Vibration function to vibrate the built-in vibration motor by detecting low frequency (approx. 100 Hz and lower) of audio signals.
- SRS headphone surround function* reproduces realistic surround sound through the headphones.

*  SRS is a trademark of SRS Labs Inc. SRS Headphones are manufactured under license from SRS Labs, Inc.

Table of contents

Getting started

Unpacking	4
Charging the supplied rechargeable batteries	5
Setting up the transmitter	8

Operating the system

Listening to a programme	10
The effective area of the transmitter	12
Replacing the ear pads	12

Additional information

Specifications	13
Precautions	14
Troubleshooting	14

GB

- The headphones MDR-IF540R (1)

Unpacking

Check that you have the following items before using the headphones:



- The transmitter TMR-IF540R (1)

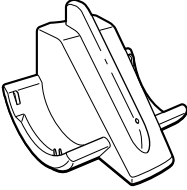

- AC power adaptor (1)

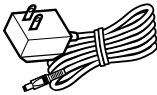

- Connecting cord (1)
(phono plugs ↔ stereo mini plug)

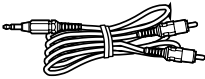

- Unimatch plug adaptor (1)
(stereo mini jack ↔ stereo phone plug)



- Rechargeable nickel-metal hydride batteries (2)

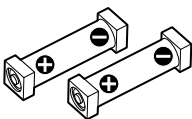

Charging the supplied rechargeable batteries

The supplied rechargeable nickel-metal hydride batteries are not charged from the first time you use them. Be sure to charge them before use.

To charge the headphones, place them on the transmitter.

- 1 Press the button of the left housing to open the battery compartment lid.**

The battery compartment lid comes off.

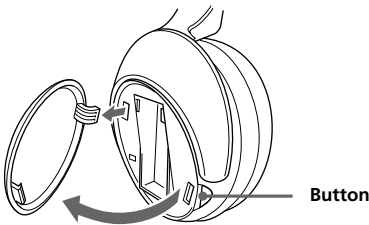

- 2 Insert the supplied rechargeable nickel-metal hydride batteries into the battery compartment matching ⊕ terminal on the batteries to ⊕ in the compartment.**

Do not use rechargeable batteries other than the supplied ones.

- 3 Close the battery compartment lid.**



- 4 If your AC power adaptor is equipped with a voltage selector, set it to the operating voltage in your area with a screw driver before connecting the AC power adaptor to an AC outlet.**

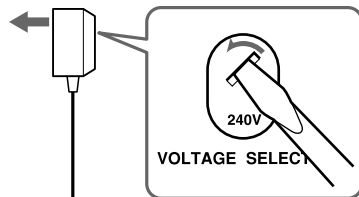

5 Connect the supplied AC power adaptor to the transmitter.

Transmitter

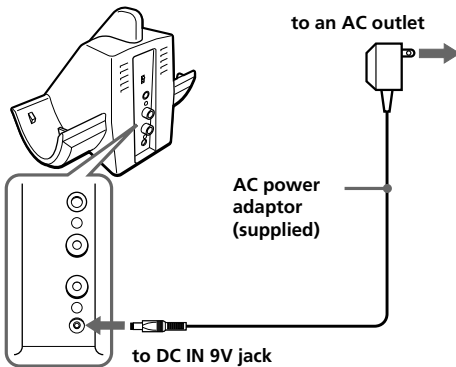

6 Rest the headphones on the transmitter so that the headphones' contact point meets the transmitter's contact pin while making sure that the charging indicator lights up.

The charging is completed in about 16 hours and the charging indicator goes off.

When placing the headphones on the transmitter, be sure to hold them with both hands so that the right and left housings are horizontal. Place the headphones vertically on the transmitter then tilt them back as illustrated below.

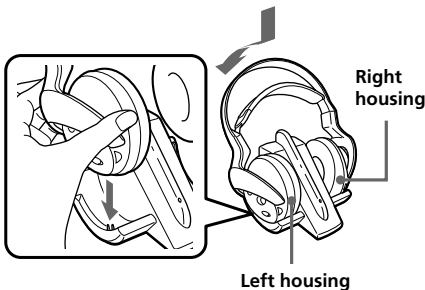

When the indicator is not lit

Check if the right and left headphones are rested on the transmitter correctly. The indicator may not be lit if the headphones' contact point does not meet the transmitter's contact pin. Take off the headphones and place them on the transmitter again so that the indicator lights up.

To recharge the headphone battery after use

Place the headphones on the transmitter after you use the headphones. Since the built-in timer recognizes when charging is complete, there is no need to take off the headphones from the transmitter after the completion of charging.

Notes

- The transmitter automatically turns off while charging the batteries.
- This system is designed to charge only the supplied rechargeable batteries type BP-HP550 for safety. Note that other types of rechargeable batteries cannot be charged with this system.
- If dry batteries are installed, they cannot be charged.
- Do not attempt to use the supplied BP-HP550 rechargeable batteries for other components. They are for use with this system only.
- Charge in an environmental temperature of between 0°C and 40°C (between 32°F and 104°F).

Charging and usage hours

Approx. charging hours	Approx. usage time*1
1 hour	1 hour and 45 minutes*3
16 hours*2	26 hours*3

*1 at 1 kHz, 1 mW+1 mW output when the VIBRATION switch is set to OFF

*2 hours required to fully charge empty batteries

*3 Time stated above may vary, depending on the temperature or conditions of use.

Using the headphones with dry batteries (sold separately)

Commercially available (size AAA) dry batteries can also be used to power the headphones. Install the batteries in the same manner as described in steps 1 through 3 of "Charging the supplied rechargeable batteries."

When dry batteries are installed, the battery charge function is not activated.

Battery life

Battery	Approx. hours*1
Sony alkaline battery LR03/AM-4(N)	45 hours*2
Sony manganese battery R03/UM-4 (NU)	20 hours*2

*1 at 1 kHz, 1 mW+1 mW output when the VIBRATION switch is set to OFF

*2 Time stated above may vary, depending on the temperature or conditions of use.

Notes on Batteries

- Do not charge a dry battery.
- Do not carry a dry battery together with coins or other metallic objects. It can generate heat if the positive and negative terminals of the battery are accidentally come into contact with metallic objects.
- When you are not going to use the unit for a long time, remove the battery to avoid damage from battery leakage or corrosion.

Checking the remaining battery power

Pull up the self-adjusting band and check the power indicator located on the upper part of the right housing. The batteries are still serviceable when the indicator lights in red.

Charge the rechargeable batteries or install new dry batteries if the power indicator light dims, flashes, or the sound becomes distorted or noisy.

Note

The rechargeable nickel-metal hydride batteries should be replaced with new ones when they last only half the expected time after a proper recharging. The rechargeable batteries type BP-HP550 are not commercially available. You can order the batteries from the store where you purchased this system, or at your nearest Sony dealer.

Setting up the transmitter

1 Connect the transmitter to audio/video component.

Select one of three connection methods (①, ② or ③) described below.

① When connecting the transmitter to a component equipped with anything other than a headphones jack (Stereo system, TV, VCR, etc.)

Connect to INPUT A jack on the transmitter using the supplied connecting cord.

② When connecting the transmitter to a component equipped with a headphones jack (WALKMAN*, TV, VCR, etc.)

Connect to INPUT B jack on the transmitter using the supplied connecting cord.

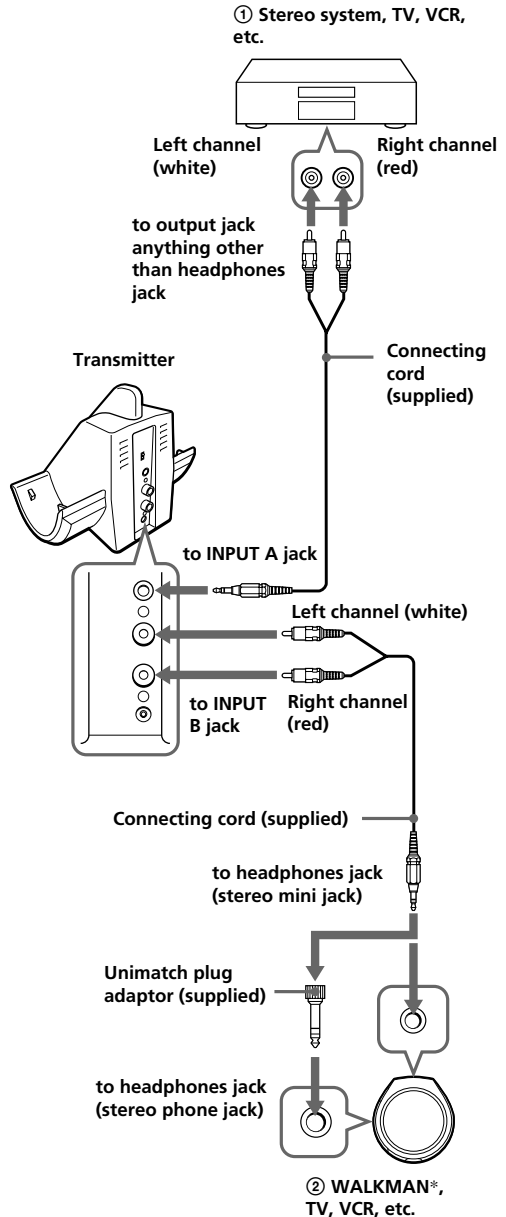

* WALKMAN is a registered trademark of Sony Corporation to represent Headphone Stereo products.

- ③ **When connecting the transmitter to Playstation 2**
Connect to INPUT B jack on the transmitter using the cable supplied with Playstation 2.

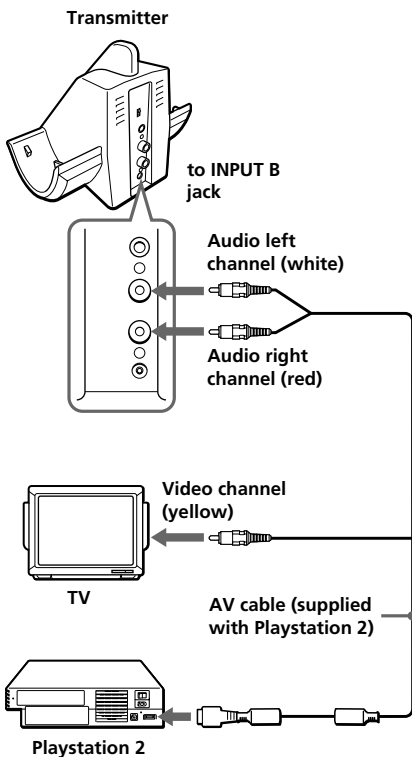

Note

Use the extension cord RK-C111 (sold separately) as necessary.

- 2** If your AC power adaptor is equipped with a voltage selector, set it to the operating voltage in your area with a screw driver before connecting the AC power adaptor to an AC outlet.

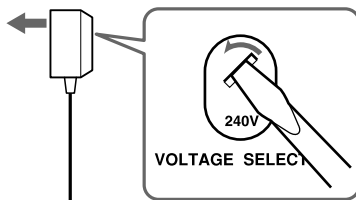

- 3** Connect the supplied AC power adaptor to the transmitter.

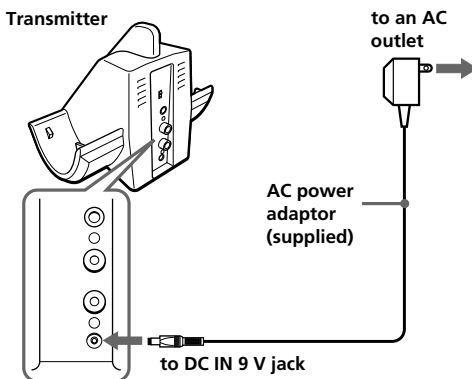

Notes

- Do not connect to the INPUT A jack and INPUT B jack at the same time. If you connect two audio/visual components to both jacks at the same time, both of the audio signals may result in mixed output.
- Use only the supplied AC power adaptor. Do not use any AC power adaptor.

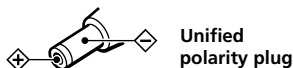

- When you connect the connecting cord directly to an earphone jack (monaural mini jack), the audio signal may not be output through the right channel. In such a case, use the separately sold PC-236MS plug adaptor (stereo mini jack ↔ monaural mini plug) between the connecting cord and the earphone jack.

Listening to a programme

Before listening

To prevent your ears from being damaged, first lower the volume.

1 Turn on the audio/video component connected to the transmitter.

When the audio signal is input, the transmitter turns on automatically and the infrared emitters glow but they do not glow while the transmitter is charging the batteries. If the transmitter is connected to the headphone jack, set the volume control of the audio source component as high as possible but not so high that the audio signal becomes distorted.

2 Put on the headphones.

The power indicator on the upper part of the right housing glows red. Be sure to put the right housing (R) on your right ear and the left housing (L) on your left ear. Wear the headphones vertically on your head so that auto power on function is properly activated.

3 Start playback of the component connected to the transmitter.

4 Adjust the volume.



Notes

- You may hear some noise when you disconnect the AC power adaptor from the transmitter before taking off the headphones.
- If the infrared sensors are covered by your hands when adjusting the volume, the mute function will be activated and volume may not be adjusted. To adjust the volume, move nearer toward the transmitter or orient the infrared emitters on the left housing towards the transmitter.

The headphones automatically turn off when they are taken off
— **Auto power on/off function**

Do not pull up the self-adjusting band when not in use, as this will consume the battery power.



Sound is automatically muted if noise increases

— **Mute function**

If the infrared rays are obstructed, or the headphones are used outside their effective range, noise will increase and sound will become hard to hear. To avoid potential ear damage as a result of noise, this function mutes any sound from the headphones. Sound is automatically restored when you move nearer the transmitter or remove the obstruction.

Using the vibration function

Set the VIBRATION switch to ON and adjust the level of vibration using the vibration volume. You can enjoy powerful bass sound when you listen to movies or games through the headphones.

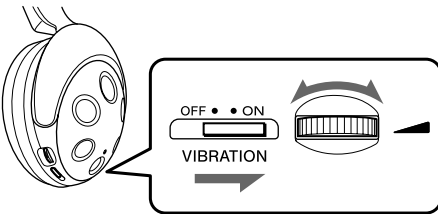

Using SRS surround function

Set the (●) switch to ON to reproduce a wide surround sound field through the headphones.

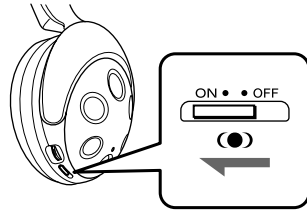

Using the ATT (Attenuator) switch

If the input volume is low, set the ATT switch on the transmitter to OFF.

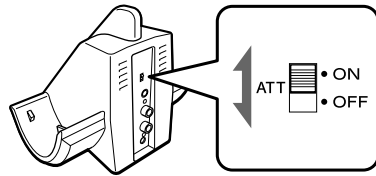

If no audio signal is input for more than approximately 5 minutes

The transmitter turns off automatically.

Note

The brightness of the infrared emitters may not be uniform, however, this is not a malfunction.

The effective area of the transmitter

The illustration below shows the approximate area covered by the infrared rays emitted from the transmitter.

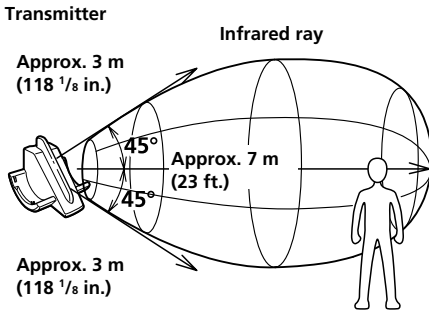

Notes

- If you use the headphones at too great a distance from the transmitter, you may hear a hissing noise and if there is an object between the headphones and the transmitter, sound may be interrupted. These phenomena are inherent to infrared ray communication and do not mean that there is a problem with the system itself.
- Do not cover the infrared sensors with your hands or hair.
- When you use the headphones inside the area in the illustration above, the transmitter can be placed in front, behind or by the side of you.
- The noise you may hear through the headphones may vary depending on the transmitter position and room conditions. It is recommended that you place the transmitter in a location that produces the clearest sound.
- Do not use this system in areas exposed to direct sunlight or strong light. The sound may be interrupted.
- Plasma displays may interfere with normal operation of this system.

Replacing the ear pads

The ear pads are replaceable. If the ear pads become dirty or worn out, replace them as illustrated below.

The ear pad is not commercially available. You can order replacements from the store where you purchased this system, or at your nearest Sony dealer.

- 1 Remove the old ear pad by pulling it off.**

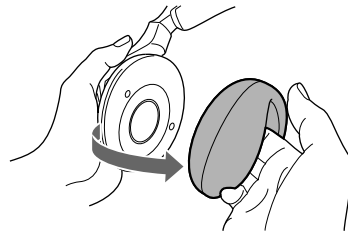

- 2 Place the new ear pad around the housing.**

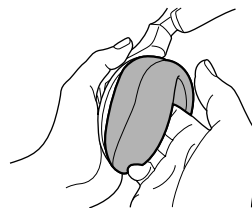

Specifications

General

Modulation system
Frequency modulation

Carrier frequency
Right 2.8 MHz
Left 2.3 MHz

Frequency response
18 – 22,000 Hz

Transmitter TMR-IF540R

Power source DC IN 9 V jack accepts power supplied from the AC power adaptor for use on the following voltages:

Where purchased	Operating voltage
U.S.A.	120 V AC, 60 Hz
U.K.	230 – 240 V AC, 50 Hz
European countries	220 – 230 V AC, 50 Hz
Japan (except for Japanese domestic model)	110 V/120 V/220 V/ 240 V AC, 50/60 Hz
Other countries	220 – 230 V AC, 50/ 60 Hz or 120 V AC, 60 Hz

Audio input Phono jacks/stereo mini jack

Dimensions Approx. 133 × 124 × 136 mm
(5 1/4 × 5 × 5 3/8 in.)
(w/h/d)

Mass Approx. 160 g (6 oz.)

Headphone MDR-IF540R

Power source Supplied rechargeable nickel-metal hydride batteries BP-HP550 or commercially available (size AAA) dry batteries

Mass Approx. 285 g (11 oz.) including batteries

Supplied accessories

AC power adaptor (1)

Connecting cord (approx. 1m, stereo mini plug × 1 ↔ phono plug × 2) (1)

Rechargeable nickel-metal hydride batteries BP-HP550 (550 mAh) (2)

Unimatch plug adaptor (stereo mini jack ↔ stereo phone plug) (1)

Operating instructions (1)

Optional accessories

- If sound is not output through the right channel when the supplied connecting cord is connected to the earphone jack.
Plug adaptor PC-236MS (stereo mini jack ↔ monaural mini plug)
- If you have lost the supplied plug adaptor.
Plug adaptor PC-234S (stereo mini jack ↔ stereo phone plug)
- If you have lost the supplied connecting cord.
RK-G129 (1.5 m, stereo mini plug ↔ phono plug × 2)

Design and specifications are subject to change without notice.

Precautions

- When the transmitter is not to be used for a long period of time, disconnect the AC power adaptor from the AC outlet holding the plug and remove the batteries to avoid damage caused by battery leakage and subsequent corrosion.
- Do not leave the cordless stereo headphones system in a location subject to direct sunlight, heat or moisture (It is recommended to use the headphones at a temperature of between 5°C and 35°C (between 41°F and 95°F).)
- Do not drop, hit or otherwise subject the transmitter or headphones to strong shocks of any kind. This could damage the product.

Notes on headphones preventing hearing damage

Avoid using headphones at high volume. Hearing experts advise against continuous, loud and extended play. If you experience a ringing in your ears, lower the volume or discontinue use.

Caring for others

Keep the volume at a moderate level. This will allow you to hear outside sounds and to be considerate to the people around you.

If you have any questions or problems concerning the system that are not covered in this manual, please consult nearest Sony dealer.

Be sure to bring the headphones and the transmitter to Sony dealer when requiring repair work.

Troubleshooting

No sound/Muffled sound

- ➔ Turn on the transmitter first, and then put on the headphones.
- ➔ Check the connection of the audio/video equipment or the AC power adaptor.
- ➔ Check that the audio/video equipment connected to the transmitter is turned on.
- ➔ If the transmitter is connected to the headphones jack, raise the volume of the audio/video equipment connected to the transmitter.
- ➔ The mute function is activated.
 - Check if there is any object between the transmitter and the headphones.
 - Use the headphones near the transmitter.
 - Change the position and angle of the transmitter.
- ➔ The headphones' power indicator light dims, flashes or goes off.
 - Charge the rechargeable batteries if the headphones' batteries are weak, or replace dry batteries with new ones. If the power indicator is still off after charging the batteries, take the headphones to a Sony dealer.
- ➔ Set the ATT switch on the transmitter to OFF.

Distorted sound

- ➔ If the transmitter is connected to the headphones jack, lower the volume of the audio/video equipment connected to the transmitter.
- ➔ The headphones' power indicator light dims, flashes or goes off.
 - Charge the rechargeable batteries if the headphones' batteries are weak, or replace dry batteries with new ones. If the power indicator is still off after charging the batteries, take the headphones to a Sony dealer.
- ➔ Set the ATT switch on the transmitter to ON.

Loud background noise

- ➔ Move closer to the transmitter. (As you move away from the transmitter, more noise is likely to be heard. This is inherent in infrared ray communication and does not mean that there is a problem with the unit itself.)
- ➔ Check that there is no object between the transmitter and the headphones.
- ➔ Check that the infrared sensors are not covered with your hands or hair.
- ➔ If you use the headphones by a window where the sunlight is too strong, draw the curtains/blinds to shut out the direct sunlight, or use the headphones away from the sunlight.
- ➔ Change the position or angle of the transmitter.
- ➔ If the transmitter is connected to the headphones jack, raise the volume of the audio/video equipment connected to the transmitter.
- ➔ The headphones' power indicator light dims, flashes or goes off.
 - Charge the rechargeable batteries if the headphones' batteries are weak, or replace dry batteries with new ones. If the power indicator is still off after charging the batteries, take the headphones to a Sony dealer.
- ➔ When you have another transmitter, check if more than one transmitters are used at the same time.
 - Turn off other transmitter or move to a place outside the range of this transmitter.

The batteries cannot be charged

- ➔ Check if the charging indicator light is on. If not, put the headphones on the transmitter correctly so that the charging indicator light is on.
- ➔ Dry batteries are installed.
 - Install the supplied rechargeable nickel-metal hydride batteries.
- ➔ Rechargeable batteries other than the supplied are installed.
 - Install the supplied rechargeable nickel-metal hydride batteries.

AVERTISSEMENT

Pour éviter tout risque d'incendie ou d'électrocution, n'exposez pas cet appareil à la pluie ni à l'humidité.

Pour éviter tout risque d'incendie ou d'électrocution, ne posez pas de récipients remplis d'eau (p. ex. des vases) sur l'appareil.

Pour éviter tout risque d'électrocution, n'ouvrez pas le coffret. Ne confiez les réparations qu'à un technicien qualifié.

N'installez pas l'appareil dans un espace restreint, comme une bibliothèque ou un meuble encastré.

Pour les utilisateurs aux Etats-Unis et au Canada

RECYCLAGE DES ACCUMULATEURS À HYDRURE MÉTALLIQUE DE NICKEL

Les accumulateurs à hydrure métallique de nickel sont recyclables.

Vous pouvez contribuer à préserver l'environnement en rapportant les piles usées dans un point de collection et recyclage le plus proche.

Pour plus d'informations sur le recyclage des accumulateurs, téléphonez le numéro gratuit 1-800-822-8837 (Etats-Unis et Canada uniquement), ou visitez <http://www.rbrc.org/>

Avertissement: Ne pas utiliser des accumulateurs à hydrure métallique de nickel qui sont endommagés ou qui fuient.



Félicitations !

Nous vous remercions d'avoir fait l'acquisition de ce système de casque d'écoute stéréo sans fil Sony MDR-IF540RK. Avant d'utiliser cet appareil, veuillez lire attentivement ce manuel et conservez-le pour toute référence ultérieure.

Le modèle MDR-IF540RK est un système de casque d'écoute stéréo sans fil utilisant une transmission à infrarouges. Vous pouvez apprécier l'écoute d'un programme sans être limité par le cordon du casque en raccordant simplement le transmetteur à un téléviseur ou à des composants audio équipés d'une prise destinée aux casques ou d'une prise de sortie.

- Système de casque à infrarouges sans fil, silencieux pour l'entourage et isolé des bruits extérieurs.
- Un système de piles facilement rechargeables recharge le casque lorsqu'il est placé sur le transmetteur.
- Large plage de réception infrarouge atteignant 7 m (23 pi.).
- Une fonction automatique de mise sous tension/hors tension met automatiquement le casque sous tension lorsqu'il est utilisé et hors tension lorsqu'il est retiré.
- Un serre-tête auto-ajustable évite son ajustement manuel.
- Une seule commande VOL ajuste le volume droit et gauche du casque.
- Des piles rechargeables nickelhydrure métallique (fournies) ou des piles sèches (format AAA) disponibles dans le commerce peuvent être utilisées pour alimenter le casque.
- Fonction de vibration afin de faire vibrer le moteur intégré par la détection de basses fréquences (environ 100 Hz et au-dessous) des signaux audio.
- La fonction ambiophonique du casque SRS* reproduit un son ambiophonique réaliste à travers le casque.

*  SRS est une marque commerciale de SRS Labs Inc. Les casques SRS sont fabriqués sous licence SRS Labs.

Table des matières

Préparatifs

Déballage	4
Recharge des piles rechargeables fournies	5
Installation du transmetteur	8

Utilisation du système

Ecoute d'un programme	10
Portée du transmetteur	12
Remplacement des coussinets	12

Informations

complémentaires

Spécifications	13
Précautions	14
Dépannage	14

- Le casque MDR-IF540R (1)

Déballage

Vérifiez que vous disposez bien des éléments suivants avant d'utiliser le casque :



- Transmetteur TMR-IF540R (1)

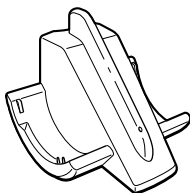

- Adaptateur secteur (1)

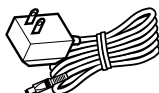

- Cordon de liaison (1)
(fiches mono ↔ mini-fiche stéréo)



- Adaptateur de fiche Unimatch (1)
(mini-prise stéréo ↔ fiche de casque stéréo)



- Piles rechargeables nickelhydrure métallique (2)

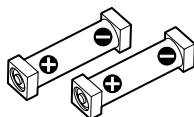

Recharge des piles rechargeables fournies

Les piles rechargeables nickelhydrure métallique fournies ne sont pas chargées lors de la première utilisation. Veillez à les charger avant de les utiliser.

Pour recharger le casque, placez-le sur le transmetteur.

- 1 Appuyez sur le bouton du boîtier de l'écouteur gauche pour ouvrir le couvercle du compartiment à piles.**

Le couvercle du compartiment à piles s'ouvre.

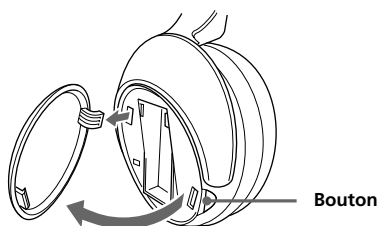

- 2 Insérez les piles rechargeables nickelhydrure métallique dans le compartiment à piles en faisant correspondre la borne ⊕ des piles au repère ⊕ du compartiment.**

N'utilisez pas de piles rechargeables autres que celles fournies.

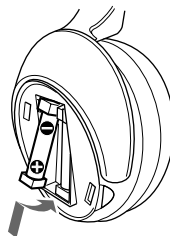

- 3 Refermez le couvercle du compartiment à piles.**



- 4 Si votre adaptateur secteur est doté d'un sélecteur de tension, réglez-le sur la tension de fonctionnement locale à l'aide d'un tournevis avant de raccorder l'adaptateur secteur à une prise secteur.**

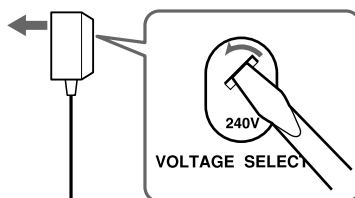

5 Raccordez l'adaptateur secteur fourni au transmetteur.

Transmetteur

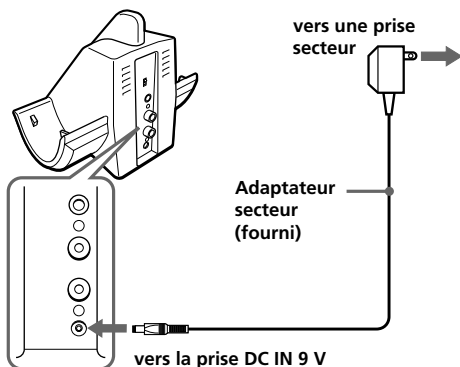

6 Posez le casque sur le transmetteur de sorte que le point de contact des écouteurs soit en contact avec la broche de contact du transmetteur et que le témoin de charge s'allume.

Le chargement s'effectue en 16 heures environ et le témoin de chargement s'éteint.

Lorsque vous placez le casque sur le transmetteur, veillez à le tenir avec les deux mains de sorte que les boîtiers des écouteurs droit et gauche restent horizontaux. Placez le casque verticalement sur le transmetteur, puis inclinez-le vers l'arrière comme illustré ci-dessous.

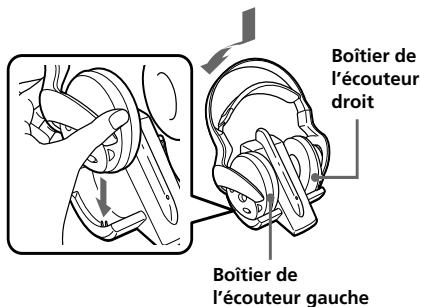

Si le témoin ne s'allume pas

Vérifiez si les écouteurs droit et gauche sont posés correctement sur le transmetteur. Il se peut que le témoin ne s'allume pas si le point de contact des écouteurs n'est pas en contact avec la broche de contact du transmetteur. Retirez les écouteurs du transmetteur, puis replacez-les sur le transmetteur pour que le témoin s'allume.

Rechargement des piles du casque après utilisation

Après utilisation, replacez le casque sur le transmetteur. Etant donné que la minuterie intégrée détecte la fin du chargement, vous n'avez pas besoin de retirer le casque du transmetteur une fois le chargement terminé.

Remarques

- Le transmetteur se met automatiquement hors tension en cours de chargement des piles.
- Pour votre sécurité, ce système est conçu pour recharger uniquement les piles rechargeables fournies de type BP-HP550. Notez que les autres types de piles rechargeables ne peuvent pas être rechargées avec ce système.
- Si des piles sèches sont installées, elles ne peuvent pas être rechargées.
- N'essayez pas d'utiliser les piles rechargeables BP-HP550 fournies pour d'autres composants. Elles doivent être utilisées avec ce système uniquement.
- Effectuez le rechargement à une température ambiante comprise entre 0°C et 40°C (entre 32°F et 104°F).

Recharge et durées d'utilisation

Durée de chargement approximative	Durée d'utilisation approximative*1
1 heure	1 heure et 45 minutes*3
16 heures*2	26 heures*3

*1 à 1 kHz, sortie de 1 mW + 1 mW lorsque le commutateur VIBRATION est désactivé (OFF)

*2 nombre d'heures requises pour recharger entièrement des piles vides

*3 La durée mentionnée ci-dessus peut varier selon la température ou les conditions d'utilisation.

Utilisation du casque avec des piles sèches (vendues séparément)

Des piles sèches (format AAA) disponibles dans le commerce peuvent également être utilisées pour alimenter le casque. Installez les piles de la même façon que celle décrite dans les étapes 1 à 3 de la section « Recharge des piles rechargeables fournies ».

Lorsque des piles sèches sont installées, la fonction de recharge des piles est inactive.

Durée de vie de la pile

Pile	Durée approximative en*1
Pile alcaline Sony LR03/AM-4(N)	45 heures*2
Pile au manganèse Sony R03/UM-4 (NU)	20 heures*2

*1 à 1 kHz, sortie de 1 mW + 1 mW lorsque le commutateur VIBRATION est désactivé (OFF)

*2 La durée mentionnée ci-dessus peut varier selon la température ou les conditions d'utilisation.

Remarques concernant la pile

- Ne rechargez pas une pile sèche.
- Ne mettez pas en contact une pile sèche avec des pièces ou d'autres objets métalliques. Celle-ci peut en effet produire de la chaleur si les bornes positive et négative entrent accidentellement en contact avec des objets métalliques.
- Si vous n'utilisez pas l'appareil pendant un certain temps, retirez la pile pour éviter tout endommagement dû à une fuite ou à la corrosion.

Vérification de l'autonomie restante de la pile

Soulevez la bande auto-ajustable et vérifiez le témoin d'alimentation situé sur la partie supérieure du boîtier de l'écouteur droit. Les piles sont encore en état de marche lorsque le témoin s'allume en rouge.

Rechargez les piles rechargeables ou installez de nouvelles piles sèches si le témoin d'alimentation s'allume le son se déforme ou comporte des parasites.

Remarque

Les piles rechargeables nickelhydrure métallique doivent être remplacées par des piles neuves lorsqu'elles ne durent plus que la moitié de la durée normale après un rechargement complet. Les piles rechargeables de type BP-HP550 ne sont pas disponibles dans le commerce. Vous pouvez les commander dans le magasin où vous avez acheté ce système ou chez votre revendeur Sony le plus proche.

Installation du transmetteur

1 Raccordez le transmetteur à un composant audio/vidéo.

Sélectionnez l'un des trois modes de raccordement (①, ② ou ③) décrits ci-dessous.

① Si vous raccordez le transmetteur à un composant équipé d'une prise différente d'une prise de casque (chaîne stéréo, téléviseur, magnétoscope, etc.)

Procédez au raccordement à la prise INPUT A du transmetteur à l'aide du cordon de liaison fourni.

② Si vous raccordez le transmetteur à un composant équipé d'une prise de casque (WALKMAN*, téléviseur, magnétoscope, etc.)

Procédez au raccordement à la prise INPUT B du transmetteur à l'aide du cordon de liaison fourni.

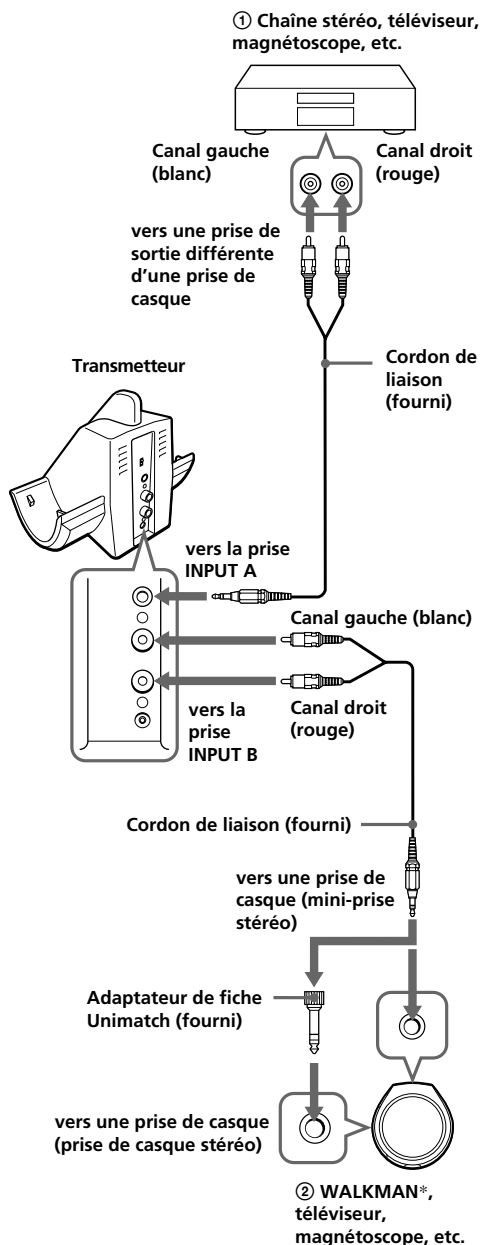

* « WALKMAN » est une marque déposée par Sony Corporation pour représenter les produits stéréo dotés d'écouteurs.

③ Si vous raccordez le transmetteur à une Playstation 2

Procédez au raccordement à la prise INPUT B du transmetteur à l'aide du câble fourni avec la Playstation 2.

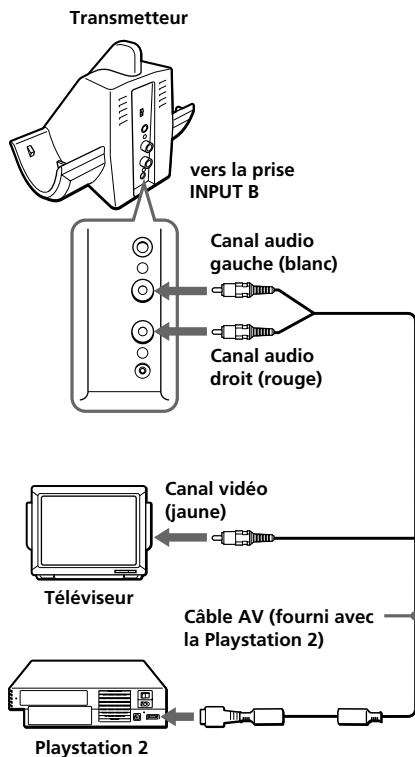

Remarque

Utilisez le prolongateur RK-C111 (vendu séparément), le cas échéant.

2 Si votre adaptateur secteur est doté d'un sélecteur de tension, réglez-le sur la tension de fonctionnement locale à l'aide d'un tournevis avant de raccorder l'adaptateur secteur à une prise secteur.

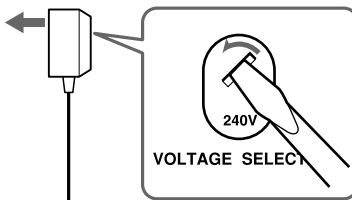

3 Raccordez l'adaptateur secteur fourni au transmetteur.

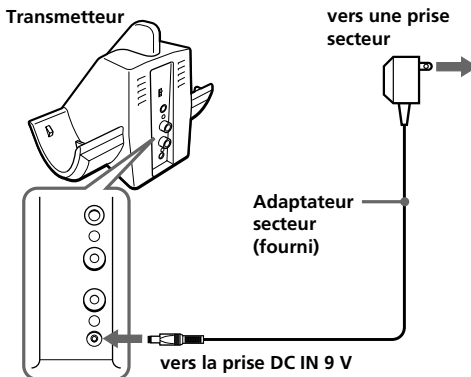

Remarques

- Ne procédez pas simultanément au raccordement aux prises INPUT A et INPUT B. Si vous raccordez deux composants audio/vidéo aux deux prises en même temps, il se peut que les signaux audio sortent mélangés.
- Utilisez uniquement l'adaptateur secteur fourni. N'utilisez aucun autre adaptateur secteur.



Fiche à polarité universelle

- Lorsque vous raccordez le cordon de liaison directement à une prise de casque (mini-prise monaurale), il se peut que le signal audio ne soit pas émis via le canal droit. En pareil cas, utilisez l'adaptateur de fiche PC-236MS vendu séparément (mini-prise stéréo ↔ mini-fiche monaurale) entre le cordon de liaison et la prise du casque.

Ecoute d'un programme

Avant l'écoute

Afin d'éviter des lésions auditives, commencez par baisser le volume.

1 Mettez sous tension le composant audio/vidéo raccordé au transmetteur.

Lorsque le signal audio est transmis, le transmetteur s'allume automatiquement et les émetteurs à infrarouges s'allument, mais ils ne s'allument pas lorsque le transmetteur est en train de recharger les piles. Si le transmetteur est raccordé à la prise du casque, réglez la commande du volume du composant audio source mais de sorte que le signal audio ne soit pas déformé.

2 Mettez le casque.

Le témoin de mise sous tension situé sur la partie supérieure du boîtier de l'écouteur droit s'allume en rouge.

Veillez à placer l'écouteur droit (R) sur votre oreille droite et l'écouteur gauche (L) sur votre oreille gauche. Portez le casque verticalement sur votre tête de sorte que la fonction de mise sous tension automatique puisse s'activer correctement.

3 Commencez la lecture du composant raccordé au transmetteur.

4 Réglez le volume.



Remarques

- Il est possible que des parasites soient audibles si vous déconnectez l'adaptateur secteur du transmetteur avant de retirer le casque.
- Si vos mains masquent les capteurs infrarouges lors du réglage du volume, la fonction de sourdine sera activée et le volume ne sera pas peut-être pas réglé. Afin de régler le volume, rapprochez-vous du transmetteur ou orientez les émetteurs infrarouges situés sur le boîtier de l'écouteur gauche vers le transmetteur.

Le casque s'éteint automatiquement lorsque vous le retirez

— **Fonction automatique de mise sous tension/hors tension**

Ne tirez pas sur la bande auto-ajustable lorsque vous n'utilisez pas le casque, ceci consomme l'énergie des piles.



Le son est automatiquement mis en sourdine si les parasites augmentent

— **Fonction Mute (sourdine)**

Si les rayons infrarouges rencontrent des obstacles ou si le casque est utilisé au-delà de sa portée, les parasites augmentent et le son devient plus difficile à percevoir. Afin d'éviter toute lésion auditive potentielle résultant des bruits parasites, cette fonction met en sourdine tout son provenant du casque. Le son est automatiquement rétabli lorsque vous vous rapprochez du transmetteur ou lorsque vous supprimez l'obstacle.

Utilisation de la fonction de vibration

Réglez le commutateur VIBRATION sur ON et ajustez le niveau de vibration à l'aide du volume de vibration. Vous pouvez apprécier les sons graves puissants lorsque vous écoutez les bandes son de films ou de jeux avec le casque.

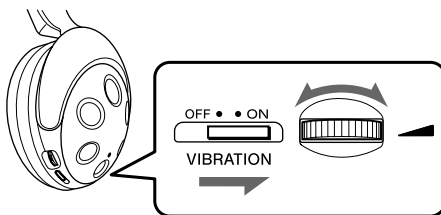

Utilisation de la fonction ambiophonique SRS

Réglez le commutateur (●) sur ON pour reproduire un champ acoustique ambiophonique large à travers le casque.

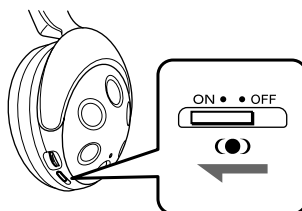

Utilisation du commutateur ATT (Atténuateur)

Si le volume d'entrée est faible, réglez le commutateur ATT du transmetteur sur OFF.

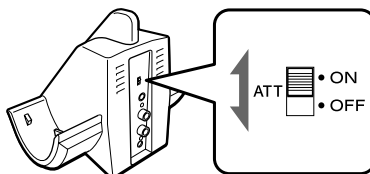

Si aucun signal audio n'est entré pendant environ 5 minutes.

Le transmis éteint automatiquement.

Remarque

Il est possible que la luminosité des émetteurs infrarouges ne soit pas uniforme, il ne s'agit pas d'un dysfonctionnement.

Portée du transmetteur

L'illustration ci-dessous indique la zone approximative couverte par les rayons infrarouges émis par le transmetteur.

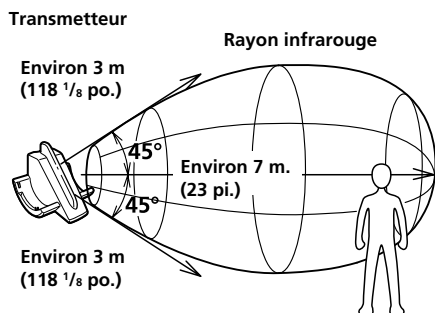

Remarques

- Si vous utilisez le casque à une distance trop importante du transmetteur, il est possible que vous perceviez un sifflement et si un objet se trouve entre le casque et le transmetteur, il est possible que le son soit interrompu. Ces phénomènes sont inhérents à la communication à rayons infrarouges et ne signifient pas que le système en lui-même est défectueux.
- Ne masquez pas les capteurs à infrarouges avec vos mains ou vos cheveux.
- Lorsque vous utilisez le casque dans la zone illustrée ci-dessus, le transmetteur peut être placé devant, derrière ou à côté de vous.
- Il est possible que le son qui vous parvient des écouteurs diffère selon la position du transmetteur et l'état de la pièce. Il est conseillé de placer le transmetteur dans un endroit reproduisant le son le plus clair.
- N'utilisez pas ce système dans des endroits exposés à la lumière directe du soleil ou à une lumière forte. Le son risquerait de s'interrompre.
- Il est possible que les écrans plasma interfèrent avec le fonctionnement normal de ce système.

Remplacement des coussinets

Les coussinets peuvent être remplacés. Si les coussinets se salissent ou s'usent, remplacez-les ainsi qu'il est illustré ci-dessous.

Les coussinets ne sont pas disponibles dans le commerce. Vous pouvez les commander dans le magasin où vous avez acheté ce système ou chez votre revendeur Sony le plus proche.

- 1 Retirez le coussinet usagé en tirant dessus.**

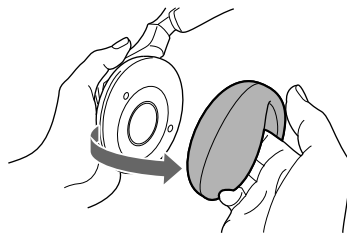

- 2 Installez le nouveau coussinet autour du boîtier de l'écouteur.**

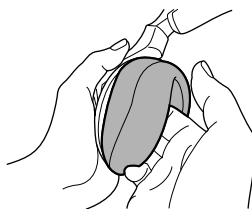

Spécifications

Généralités

Système de modulation	Modulation de fréquence
Fréquence porteuse	Droite 2,8 MHz Gauche 2,3 MHz
Réponse en fréquence	18 – 22 000 Hz

Transmetteur TMR-IF540R

Source d'alimentation	La prise DC IN 9 V accepte le courant fourni par l'adaptateur secteur avec les tensions suivantes :
-----------------------	---

Lieu d'achat	Tension de fonctionnement
Etats-Unis	CA 120 V, 60 Hz
R.U.	CA 230 - 240 V, 50 Hz
Pays européens	CA 220 - 230 V, 50 Hz
Japon (à l'exception du modèle pour le marché intérieur japonais)	CA 110 V/120 V/220 V/240 V, 50/60 Hz
Autres pays	CA 220-230 V, 50/60 Hz ou CA 120 V, 60 Hz
Entrée audio	Prises phono/mini-prise stéréo
Dimensions	Environ 133 x 124 x 136 mm (5 1/4 x 5 x 5 3/8 po.) (l/h/p)
Poids	Environ 160 g. (6 on.)

Casque MDR-IF540R

Source d'alimentation	Piles rechargeables nickelhydrure métallique de type BP-HP550 fournies ou piles sèches (format AAA) disponibles dans le commerce
Poids	Environ 285 g. (11 on.) avec les piles

Accessoires fournis

- Adaptateur secteur (1)
- Cordon de liaison (environ 1 m, mini-fiche stéréo × 1 ↔ fiche phono × 2) (1)
- Piles rechargeables nickelhydrure métallique BP-HP550 (550 mAh) (2)
- Adaptateur de fiche Unimatch (mini-prise stéréo ↔ fiche de casque stéréo) (1)
- Mode d'emploi (1)

Accessoires en option

- Si le son n'est pas émis par le canal droit lorsque le cordon de liaison fourni est raccordé à la prise du casque.
Adaptateur de fiche PC-236MS (mini-prise stéréo ↔ mini-fiche monaurale)
- Si vous avez perdu l'adaptateur de fiche fourni.
Adaptateur de fiche PC-234S (mini-prise stéréo ↔ fiche phono stéréo)
- Si vous avez perdu le cordon de liaison fourni.
RK-G129 (1,5 m, mini-fiche stéréo ↔ fiche phono × 2)

La conception et les spécifications sont sujettes à modifications sans préavis.

Précautions

- Lorsque le transmetteur n'est pas utilisé pendant une période prolongée, débranchez l'adaptateur secteur de la prise secteur en prenant la fiche et retirez les piles pour éviter tout dommage causé par une fuite des piles ou une corrosion.
- Ne laissez pas le système de casque stéréo sans fil dans un endroit soumis à la lumière directe du soleil, à la chaleur ou à l'humidité (il est conseillé d'utiliser le casque à une température comprise entre 5 °C et 35 °C (entre 41 °F et 95 °F)).
- Ne laissez pas tomber, ne cognez pas ou ne soumettez pas le casque à des chocs violents car vous risquez de l'endommager.

Remarques sur les casques afin d'éviter les lésions auditives

Évitez d'utiliser les casques à un volume élevé. Les experts en audition déconseillent une utilisation continue prolongée à un volume élevé. Si vous percevez un son persistant dans les baises le volume ou cessez d'utiliser le casque.

Respect des autres

Gardez le volume à un niveau modéré. Ceci vous permettra d'écouter les sons de l'extérieur et d'être respectueux des gens qui vous entourent.

Si vous avez des questions ou des problèmes concernant ce système qui ne sont pas traités dans ce manuel, consultez votre revendeur Sony le plus proche. Veuillez à rapporter à la fois le casque et le transmetteur à votre revendeur Sony si une réparation est nécessaire.

Dépannage

Aucun son/son étouffé

- ➔ Mettez tout d'abord le transmetteur sous tension, puis mettez le casque.
- ➔ Vérifiez le raccordement de l'équipement audio/vidéo ou de l'adaptateur secteur.
- ➔ Vérifiez que l'équipement audio/vidéo raccordé au transmetteur est mis sous tension.
- ➔ Si le transmetteur est raccordé à la prise du casque, augmentez le volume de l'équipement audio/vidéo raccordé au transmetteur.
- ➔ La fonction de sourdine est activée.
 - Vérifiez si un objet se trouve entre le transmetteur et le casque.
 - Utilisez le casque à proximité du transmetteur.
 - Changez la position et l'angle du transmetteur.
- ➔ Le témoin d'alimentation du casque s'allume faiblement, clignote ou s'éteint.
 - Rechargez les piles rechargeables si les piles du casque sont faibles ou remplacez les piles sèches par des neuves. Si le témoin d'alimentation reste éteint alors que les piles sont rechargées, apportez le casque chez un revendeur Sony.
- ➔ Réglez le commutateur ATT du transmetteur sur OFF.

Le son est distordu

- ➔ Si le transmetteur est raccordé à la prise du casque, baissez le volume de l'équipement audio/vidéo raccordé au transmetteur.
- ➔ Le témoin d'alimentation du casque s'allume faiblement, clignote ou s'éteint.
 - Rechargez les piles rechargeables si les piles du casque sont faibles ou remplacez les piles sèches par des neuves. Si le témoin d'alimentation reste éteint alors que les piles sont rechargées, apportez le casque chez un revendeur Sony.

- ➔ Réglez le commutateur ATT du transmetteur sur ON.

Bruit de fond important

- ➔ Rapprochez-vous du transmetteur. (Au fur et à mesure que vous vous éloignez du transmetteur, les parasites risquent d'être amplifiés. Ces phénomènes sont inhérents à la communication à rayons infrarouges et ne signifient pas que le système en lui-même est défectueux.)
- ➔ Vérifiez qu'aucun objet ne se trouve entre le transmetteur et le casque.
- ➔ Vérifiez que les capteurs à infrarouges ne sont pas couverts par vos mains ou vos cheveux.
- ➔ Si vous utilisez le casque à proximité d'une fenêtre où la luminosité est trop importante, tirez les rideaux/baissez les volets pour obturer la lumière directe du soleil ou utilisez le casque à distance de la lumière du soleil.
- ➔ Changez la position ou l'angle du transmetteur.
- ➔ Si le transmetteur est raccordé à la prise du casque, augmentez le volume de l'équipement audio/vidéo raccordé au transmetteur.
- ➔ Le témoin d'alimentation du casque s'allume faiblement, clignote ou s'éteint.
 - Rechargez les piles rechargeables si les piles du casque sont faibles ou remplacez les piles sèches par des neuves. Si le témoin d'alimentation reste éteint alors que les piles sont rechargées, apportez le casque chez un revendeur Sony.
- ➔ Si vous disposez d'un autre transmetteur, vérifiez si plusieurs transmetteurs sont utilisés simultanément.
 - Mettez l'autre transmetteur hors tension ou déplacez-le au-delà de la portée de ce transmetteur.

Impossible de recharger les piles

- ➔ Vérifiez si le témoin de chargement s'allume. Dans le cas contraire, placez correctement le casque sur le transmetteur, de sorte que le témoin de chargement s'allume.
- ➔ Des piles sèches sont installées.
 - Installez les piles rechargeables nickelhydruure métallique fournies.
- ➔ Des piles rechargeables autres que celles fournies sont installées.
 - Installez les piles rechargeables nickelhydruure métallique fournies.

ADVERTENCIA

Para evitar incendios o el riesgo de electrocución, no exponga la unidad a la lluvia ni a la humedad.

Para evitar el riesgo de incendio o electrocución, no coloque sobre el aparato objetos que contengan líquidos como, por ejemplo, un jarrón.

Para evitar descargas eléctricas, no abra la unidad. En caso de avería, solicite los servicios de personal cualificado solamente.

No sitúe el aparato en un espacio cerrado, como una estantería o un armario empotrado.

RECICLADO DE BATERÍAS DE HIDRURO DE METAL DE NÍQUEL

Las baterías de hidruro de metal de níquel son reciclables.

Usted podrá ayudar a conservar el medio ambiente

devolviendo las baterías usadas al punto de recogida y reciclaje más próximo.



Para más información sobre el reciclado de baterías, llame al número gratuito 1-800-822-8837, o visite <http://www.rbrc.org/>.

Precaución:

No utilice baterías de hidruro de metal de níquel dañadas o con fugas.

Bienvenido

Gracias por adquirir el sistema de auriculares estéreo inalámbricos MDR-IF540RK de Sony. Antes de utilizar la unidad, lea este manual atentamente y consérvelo para consultarlo en el futuro.

MDR-IF540RK es un sistema de auriculares estéreo inalámbricos que utiliza una transmisión de infrarrojos. Este sistema permite escuchar un programa sin las limitaciones que supone el cable de los auriculares gracias a la conexión del transmisor al televisor o a componentes de audio equipados con una toma de auriculares o con una toma de salida de línea.

- Sistema de auriculares infrarrojos silenciosos e inalámbricos resistente al ruido externo, etc.
- Sencillo sistema de pila recargable que carga de manera automática los auriculares al colocarlos en el transmisor.
- Amplia área de recepción de infrarrojos de hasta 7 m.
- Función automática de conexión/desconexión que activa los auriculares cuando el usuario se los coloca y los desactiva cuando se los saca.
- Mecanismo de autoajuste de la cinta para la cabeza que elimina al usuario la necesidad de ajustarla él mismo.
- Control de volumen (VOL) único para ajustar el volumen de los auriculares derecho e izquierdo.
- Puede alimentar los auriculares con pilas de hidruro metálico de níquel recargables (suministradas) o pilas secas (tamaño AAA) de venta en establecimientos especializados.
- Función de vibración que hace vibrar el motor de vibración incorporado al detectar señales de audio con frecuencias bajas (de aproximadamente 100 Hz o inferior).
- Función envolvente* de los auriculares SRS que reproduce un sonido envolvente de alta fidelidad a través de los auriculares.

*  SRS es una marca comercial registrada de SRS Labs Inc. Los auriculares SRS están fabricados bajo licencia de SRS Labs, Inc.

Índice

Procedimientos iniciales

Desembalaje	4
Carga de las pilas recargables suministradas	5
Configuración del transmisor	8

Uso del sistema

Recepción de un programa	10
Área efectiva del transmisor	12
Sustitución de las almohadillas de los auriculares	12

Información complementaria

Especificaciones	13
Precauciones	14
Solución de problemas	14

- Auriculares MDR-IF540R (1)

Desembalaje

Antes de utilizar los auriculares, compruebe que dispone de los componentes siguientes:



- Transmisor TMR-IF540R (1)

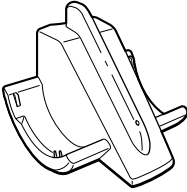

- Adaptador de alimentación de CA (1)

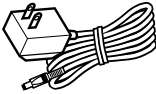

- Cable conector (1)
(conectores fonográficos ↔
miniconector estéreo)

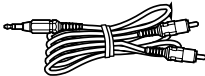

- Adaptador de conector Unimatch (1)
(minitoma estéreo ↔ conector
fonográfico estéreo)



- Pilas de hidruro metálico de níquel
recargables (2)

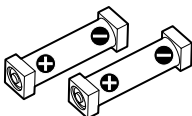

Carga de las pilas recargables suministradas

Las pilas de hidruro metálico de níquel recargables suministradas no estarán cargadas la primera vez que vaya a utilizarlas. Asegúrese de cargarlas antes de utilizarlas.

Para cargar los auriculares, colóquelos en el transmisor.

1 Pulse el botón del receptáculo izquierdo para abrir la tapa del compartimiento de las pilas.

La tapa del compartimiento de las pilas se desprende.

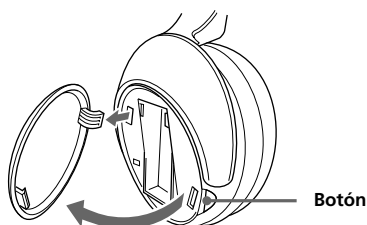

2 Inserte las pilas de hidruro metálico de níquel recargables suministradas en el compartimiento de las pilas haciendo coincidir el terminal \ominus de las pilas con el \oplus del compartimiento.

No utilice otras pilas recargables que no sean las suministradas.

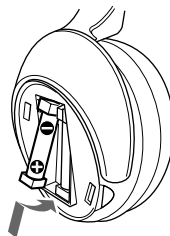

3 Cierre la tapa del compartimiento de la pila.



4 Si el adaptador de alimentación de CA está equipado con un selector de voltaje, configúrelo según el voltaje de alimentación correspondiente a su área mediante un destornillador, antes de conectar el adaptador de alimentación de CA a una toma de CA .

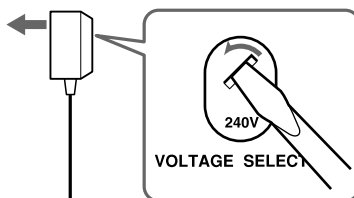

5 Conecte el adaptador de alimentación de CA suministrado al transmisor.

Transmisor

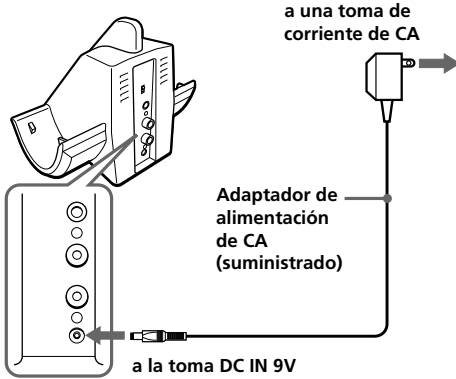

6 Coloque los auriculares en el transmisor de modo que las clavijas de contacto encajen en los orificios de contacto de los auriculares y el indicador de carga se ilumine.

La carga finaliza transcurridas aproximadamente 16 horas y el indicador de carga se apaga.

Al colocar los auriculares en el transmisor, sosténgalos con las dos manos de modo que los receptáculos derecho e izquierdo permanezcan en posición horizontal. Coloque los auriculares en posición vertical en el transmisor e inclínelos hacia atrás, como se muestra a continuación.

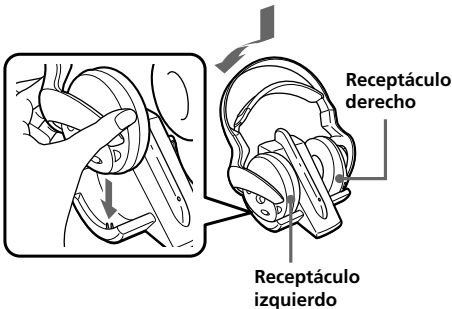

Cuando el indicador no está encendido

Compruebe que los auriculares derecho e izquierdo estén colocados correctamente en el transmisor.

Es posible que el indicador no esté encendido si las clavijas de contacto de los auriculares no encajan con los orificios de contacto del transmisor.

Quítese los auriculares y colóquelos de nuevo en el transmisor para que se encienda el indicador.

Para recargar las pilas de los auriculares después de su uso

Coloque los auriculares en el transmisor cuando no los utilice. El temporizador incorporado al sistema detecta el momento en el que la carga finaliza, por lo que no es necesario retirar los auriculares del transmisor una vez finalizada la carga.

Notas

- El transmisor se apaga automáticamente mientras se cargan las pilas.
- Por razones de seguridad, este sistema se ha diseñado para cargar únicamente las pilas recargables de tipo BP-HP550 suministradas. Tenga presente que no se puede cargar otro tipo de pilas recargables con este sistema.
- Si utiliza pilas secas, éstas no se pueden cargar.
- No intente utilizar las pilas recargables BP-HP550 suministradas para otros componentes. Éstas pilas sólo se pueden utilizar con este sistema.
- Realice la carga a una temperatura ambiental entre 0 °C y 40 °C.

Horas de carga y uso

Horas de carga aprox.	Tiempo de uso aprox.*1
1 hora	1 hora y 45 minutos*3
16 horas*2	26 horas*3

*1 a una salida de 1 kHz, 1 mW+1 mW cuando el interruptor VIBRATION está ajustado en OFF.

*2 horas requeridas para cargar por completo pilas descargadas

*3 El tiempo indicado puede variar en función de la temperatura y de las condiciones de uso.

Uso de los auriculares con pilas secas (vendidas por separado)

Las pilas secas (tamaño AAA) de venta en establecimientos especializados también pueden utilizarse para alimentar los auriculares. Instale las pilas del mismo modo descrito en los pasos 1 a 3 de la sección "Carga de las pilas recargables suministradas".

Cuando se instalan pilas secas, la función de carga de las pilas está desactivada.

Duración de las pilas

Pilas	Horas aprox*1
Pila alcalina LR03/AM-4 (N) de Sony	45 horas*2
Pila de manganeso R03/UM-4 (NU) de Sony	20 horas*2

*1 a una salida de 1 kHz, 1 mW+1 mW cuando el interruptor VIBRATION está ajustado en OFF.

*2 El tiempo indicado puede variar en función de la temperatura y las condiciones de uso.

Notas acerca de las pilas

- No cargue una pila seca.
- No transporte una pila seca junto con monedas u otros objetos metálicos, ya que si los terminales positivo y negativo de la pila entran en contacto accidentalmente con los objetos metálicos, puede generarse calor.
- Si no va a utilizar la unidad durante un largo período de tiempo, retire la pila para evitar que se produzcan daños por fugas o corrosión de la misma.

Comprobación de la energía restante de las pilas

Levante la cinta autoajustable y compruebe el indicador de alimentación situado en la parte superior del receptáculo derecho. La luz roja del indicador señala que las pilas todavía se encuentran en buen estado. Cargue las pilas recargables o instale nuevas pilas secas si la luz del indicador de alimentación se atenúa o parpadea, o bien si el sonido se distorsiona o presenta ruidos.

Nota

Las pilas de hidruro metálico de níquel recargables deben remplazarse por pilas nuevas si, después de cargarlas, su duración se reduce a la mitad de la duración esperada. Las pilas recargables de tipo BP-HP550 no se comercializan. Sin embargo, puede adquirirlas en el establecimiento donde compró el sistema o bien solicitarlas al distribuidor Sony más cercano.

Configuración del transmisor

1 Conecte el transmisor al componente de audio/vídeo.

Seleccione uno de los tres métodos de conexión (①, ② ó ③) descritos a continuación.

① Conexión del transmisor a un componente que no dispone de toma de auriculares (sistema estéreo, televisor, videograbadora, etc.)

Conéctelo a la toma INPUT A del transmisor mediante el cable conector suministrado.

② Conexión del transmisor a un componente equipado con una toma de auriculares (WALKMAN*, televisor, videograbadora, etc.)

Conéctelo a la toma INPUT B del transmisor mediante el cable conector suministrado.

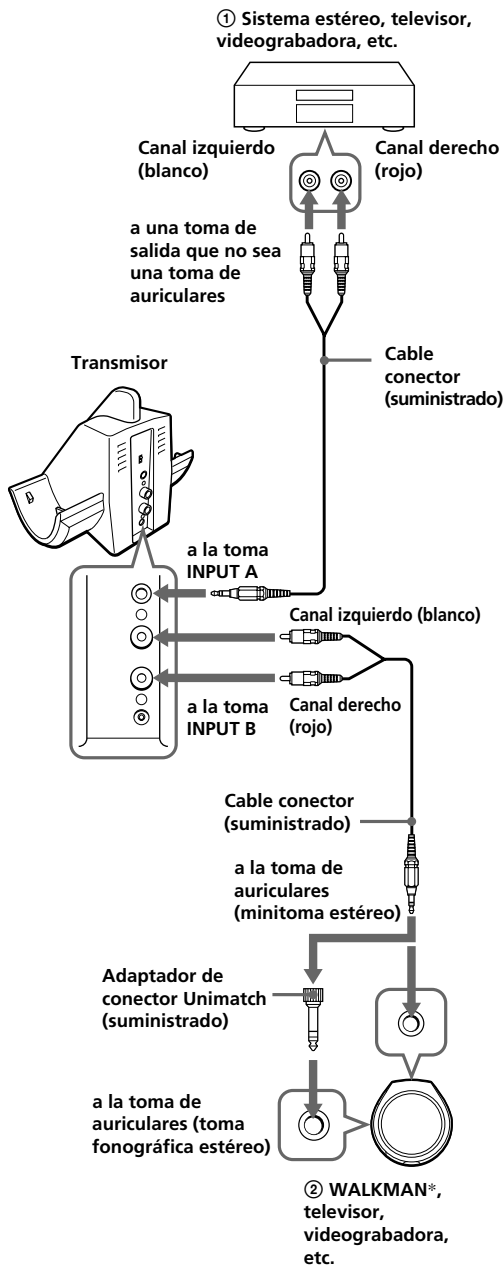

* "WALKMAN" es una marca registrada de Sony Corporation que representa los productos audífonos estéreo.

③ Conexión del transmisor a Playstation 2

Conéctelo a la toma INPUT B del transmisor mediante el cable suministrado con Playstation 2.

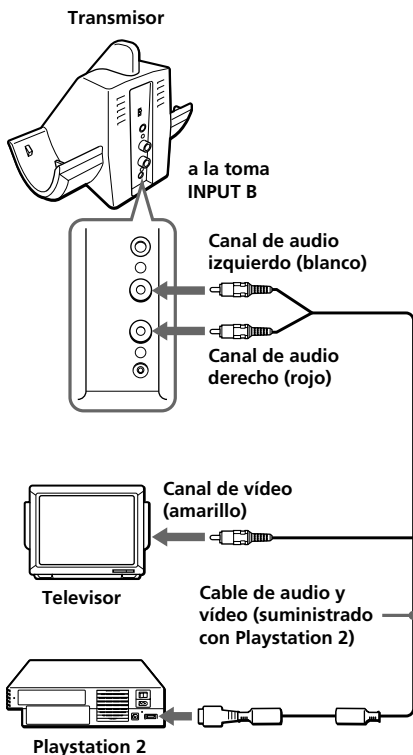

Nota

Utilice el cable prolongador RK-C111 (vendido por separado) si es necesario.

2 Si el adaptador de alimentación de CA está equipado con un selector de voltaje, configúrelo según el voltaje de alimentación correspondiente a su área mediante un destornillador, antes de conectar el adaptador de alimentación de CA a una toma de CA.

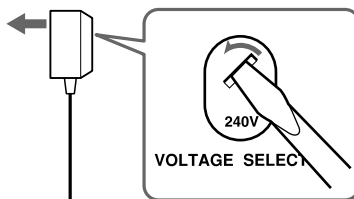

3 Conecte el adaptador de alimentación de CA suministrado al transmisor.

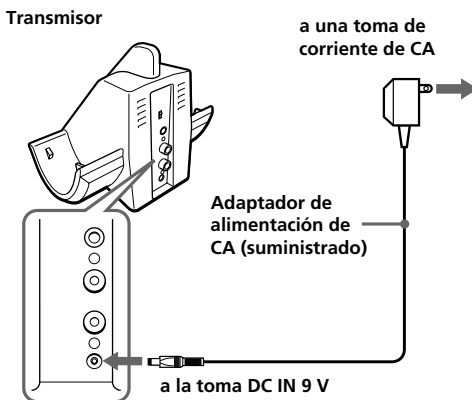

Notas

- No conecte la toma INPUT A y la toma INPUT B al mismo tiempo. Si conecta dos componentes audiovisuales a ambas tomas a la vez, ambas señales de audio pueden emitirse de forma mezclada.
- Utilice únicamente el adaptador de alimentación de CA suministrado. No utilice ningún otro adaptador de alimentación de CA.



Conector de polaridad unificada

- Al conectar el cable conector directamente a una toma de auriculares (minitoma monoaural), es posible que la señal de audio no se emita a través del canal derecho. En dicho caso, coloque el adaptador de conector PC-236MS, vendido por separado (minitoma estéreo ↔ miniconector monoaural), entre el cable conector y la toma de auriculares.

Recepción de un programa

Antes de la recepción

Para prevenir daños en los oídos, primero baje el volumen.

1 Encienda el componente de audio/video conectado al transmisor.

Cuando el sistema recibe la señal de audio, el transmisor se enciende automáticamente y los emisores de infrarrojos emiten luz, si bien no lo hacen mientras el transmisor está cargando las pilas. Si el transmisor está conectado a la toma de auriculares, ajuste el control de volumen del componente de la fuente de audio lo más alto que pueda sin llegar a distorsionar la señal de audio.

2 Colóquese los auriculares.

El indicador de alimentación situado en la parte superior del receptáculo derecho emite una luz roja.

Asegúrese de colocarse el receptáculo derecho (R) en el oído derecho y el receptáculo izquierdo (L) en el oído izquierdo. Colóquese los auriculares en la cabeza en sentido vertical, de manera que la función de conexión automática se active adecuadamente.

3 Inicie la reproducción del componente conectado al transmisor.

4 Ajuste el volumen.



Notas

- Es posible que oiga cierto ruido, si desconecta el adaptador de alimentación de CA del transmisor antes de quitarse los auriculares.
- Si obstruye los sensores de infrarrojos con las manos mientras ajusta el volumen, se activará la función de silenciamiento y no se ajustará el volumen. Si desea ajustar el volumen, acérquese al transmisor u oriente los emisores de infrarrojos situados en el receptáculo izquierdo hacia el transmisor.

Los auriculares se desconectarán automáticamente cuando se los quite

— Función de conexión y desconexión automática

No levante de la cinta autoajustable cuando no utilice los auriculares puesto que consume energía de las pilas.



El sonido se silencia automáticamente si aumenta el ruido

— Función de silenciamiento

Si se obstruye la emisión de los rayos infrarrojos o se utilizan los auriculares fuera del área de uso efectiva, aumentará el ruido y la recepción del sonido será defectuosa. Esta función silencia cualquier ruido que provenga de los auriculares para evitar causar daños en los oídos provocados por el ruido. El sonido se restaura automáticamente cuando el usuario se acerca al transmisor o deja de obstruir la emisión de infrarrojos.

Utilización de la función de vibración

Coloque el interruptor VIBRATION en la posición ON y ajuste el nivel de vibración mediante el volumen de vibración. Podrá disfrutar del sonido de graves potentes cuando escuche películas o juegos a través de los auriculares.

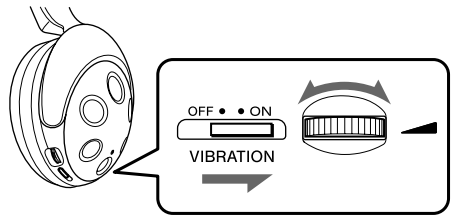

Uso de la función de sonido envolvente SRS

Coloque el interruptor  en ON para reproducir un amplio campo de sonido envolvente a través de los auriculares.

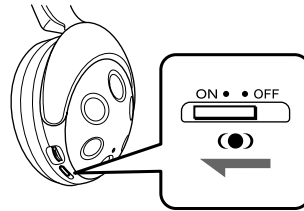

Uso del interruptor ATT (al transmisor)

Si el volumen de entrada es bajo, coloque el interruptor ATT del transmisor en OFF.

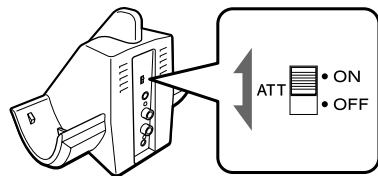

Si no se recibe ninguna señal de audio durante más de aproximadamente 5 minutos

El transmisor se apaga automáticamente.

Nota

Es posible que el brillo de los emisores de infrarrojos no sea uniforme. No se trata de ningún mal funcionamiento.

Área efectiva del transmisor

La ilustración siguiente muestra el área aproximada que cubren los rayos infrarrojos emitidos desde el transmisor.

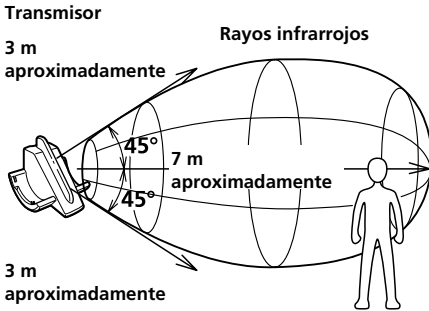

Notas

- Si utiliza los auriculares a una distancia demasiado grande del transmisor, es posible que oiga un pitido y, si hay un objeto entre los auriculares y el transmisor, puede que se interrumpa el sonido. Estos fenómenos son inherentes a la comunicación por rayos infrarrojos y no significa que exista un problema con el sistema.
- No obstruya los sensores de infrarrojos con las manos o con el pelo.
- Si utiliza los auriculares dentro del área indicada en la ilustración, puede colocarse el transmisor delante, detrás o a un lado.
- El sonido cambiará en función de la posición del transmisor y del tipo de habitación. Se recomienda colocar el transmisor en la ubicación que ofrezca el sonido más claro.
- No utilice este sistema en áreas expuestas a luz solar directa o a una fuerte iluminación, ya que el sonido podría interrumpirse.
- Las pantallas de plasma pueden afectar al funcionamiento normal de este sistema.

Sustitución de las almohadillas de los auriculares

Las almohadillas de los auriculares pueden sustituirse. Si se ensucian o se deterioran, replácelas tal como se muestra a continuación.

Las almohadillas de los auriculares no se comercializan. Puede solicitar recambios en el establecimiento donde adquirió el sistema o al distribuidor Sony más cercano.

1 Tire de la almohadilla vieja para extraerla.

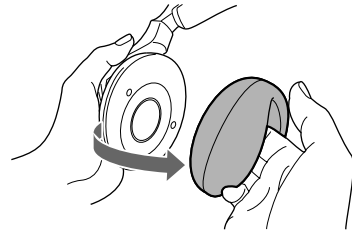

2 Coloque la nueva almohadilla alrededor del receptáculo.

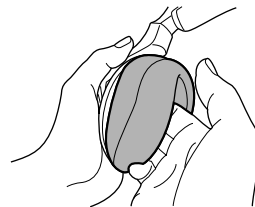

Especificaciones

Generales

Sistema de modulación	Modulación de frecuencia
Frecuencia del portador	Derecho 2,8 MHz Izquierdo 2,3 MHz
Frecuencia de respuesta	18 – 22.000 Hz

Transmisor TMR-IF540R

Fuente de alimentación	La toma cc IN 9 V acepta la alimentación que suministra el adaptador de alimentación de CA para los siguientes voltajes:
------------------------	--

Lugar de adquisición	Tensión de alimentación
EE.UU.	ca 120 V, 60 Hz
Reino Unido	ca 230 – 240 V, 50 Hz
Europa	ca 220 – 230 V, 50 Hz
Japón (excepto el modelo para Japón)	ca 110 V/120 V/220 V/ 240 V, 50/60 Hz
Otros países	ca 220 – 230 V, 50/60 Hz o ca 120 V, 60 Hz

Entrada de audio	Tomas fonográficas / minitoma estéreo
Dimensiones	Aprox. 133 × 124 × 136 mm (an/al/prf)
Masa	Aprox. 160 g

Auriculares MDR-IF540R

Fuente de alimentación	Pila de hidruro metálico de níquel recargables BP-HP550 suministradas o pilas secas (tamaño AAA) de venta en establecimientos especializados
Masa	Aprox. 285 g, incluyendo las pilas

Accesorios suministrados

- Adaptador de alimentación de CA (1)
- Cable conector (aprox. 1 m, 1 miniconector estéreo ↔ 2 conectores fonográficos) (1)
- Pilas de hidruro metálico de níquel recargables BP-HP550 (550 mAh) (2)
- Adaptador de conector Unimatch (minitoma estéreo ↔ conector fonográfico estéreo)
- Manual de instrucciones (1)

Accesorios opcionales

- Si no se emite ningún sonido través del canal derecho cuando el cable conector suministrado está conectado a la toma de auriculares.
Adaptador de conector PC-236MS (minitoma estéreo ↔ miniconector monoaural)
- Si ha perdido el adaptador de conector suministrado.
Adaptador de conector PC-234S (minitoma estéreo ↔ conector fonográfico estéreo)
- Si ha perdido el cable conector suministrado.
RK-G129 (1,5 m, miniconector estéreo ↔ conector fonográfico × 2)

El diseño y las especificaciones están sujetos a cambios sin previo aviso.

Precauciones

- Si no va a utilizar el transmisor durante un largo período de tiempo, desconecte el adaptador de alimentación de CA de la toma de corriente de CA y retire las pilas para evitar posibles daños por fugas y corrosión de las mismas.
- No deje el sistema de auriculares estéreo inalámbricos expuesto a la luz solar directa, calor o humedad (Se recomienda utilizar los auriculares a una temperatura que oscile entre 5 °C y 35 °C).
- Evite que el transmisor y los auriculares se caigan, reciban golpes o sufran fuertes impactos de cualquier índole, ya que el producto podría dañarse.

Notas sobre la prevención de daños en los oídos causados por los auriculares

Evite utilizar los auriculares a un volumen alto. Los especialistas en audición desaconsejan la reproducción continua y prolongada de sonido a un volumen alto. Si percibe un pitido en el oído, reduzca el volumen o deje de utilizar la unidad.

Respeto a los demás

Mantenga el volumen a un nivel moderado. Esto le permitirá oír sonidos externos y ser considerado con la gente que le rodea.

Si tiene preguntas o problemas referentes al sistema y no encuentra la solución en este manual, póngase en contacto con su distribuidor Sony más cercano.

No olvide entregar los auriculares y el transmisor al distribuidor Sony cuando deban repararse.

Solución de problemas

Sin sonido / sonido amortiguado

- ➔ En primer lugar, encienda el transmisor y, a continuación, colóquese los auriculares.
- ➔ Compruebe la conexión del equipo de audio/vídeo o del adaptador de alimentación de CA.
- ➔ Compruebe que el equipo de audio/vídeo conectado al transmisor está encendido.
- ➔ Si el transmisor está conectado a la toma de auriculares, suba el volumen del equipo de audio/vídeo conectado al transmisor.
- ➔ La función de silenciamiento está activada.
 - Compruebe si hay obstáculos entre el transmisor y los auriculares.
 - Utilice los auriculares cerca del transmisor.
 - Cambie la posición y el ángulo del transmisor.
- ➔ El indicador luminoso de alimentación de los auriculares se atenúa, parpadea o se apaga.
 - Cargue las pilas recargables si las pilas de los auriculares están a punto de agotarse o reemplace las pilas secas por pilas nuevas. Si después de cargar las pilas, el indicador de alimentación permanece apagado, lleve los auriculares a un distribuidor Sony.
- ➔ Coloque el interruptor ATT del transmisor en OFF.

Sonido distorsionado

- ➔ Si el transmisor está conectado a la toma de auriculares, baje el volumen del equipo de audio/vídeo conectado al transmisor.

- ➔ El indicador luminoso de alimentación de los auriculares se atenúa, parpadea o se apaga.
 - Cargue las pilas recargables si las pilas de los auriculares están a punto de agotarse o reemplace las pilas secas por pilas nuevas. Si después de cargar las pilas, el indicador de alimentación permanece apagado lleve los auriculares a un distribuidor Sony.
- ➔ Coloque el interruptor ATTDel transmisor en ON.

Ruido de fondo alto

- ➔ Acérquese al transmisor. (Cuanto más se aleje del transmisor, más posibilidades habrá de que el sonido presente ruido. Este factor es inherente a la comunicación de rayos infrarrojos y no significa que exista un problema en la unidad.)
- ➔ Compruebe si hay obstáculos entre el transmisor y los auriculares.
- ➔ Compruebe que no ha obstruido los sensores de infrarrojos con las manos o con el pelo.
- ➔ Si utiliza los auriculares cerca de una ventana por la que entra un sol demasiado fuerte, corra las cortinas o las persianas para evitar que entre la luz solar directa o aléjese de la ventana.
- ➔ Cambie la posición o el ángulo del transmisor.
- ➔ Si el transmisor está conectado a la toma de auriculares, suba el volumen del equipo de audio/vídeo conectado al transmisor.
- ➔ El indicador luminoso de alimentación de los auriculares se atenúa, parpadea o se apaga.
 - Cargue las pilas recargables si las pilas de los auriculares están a punto de agotarse o reemplace las pilas secas por pilas nuevas. Si después de cargar las pilas, el indicador de alimentación permanece apagado, lleve los auriculares a un distribuidor Sony.

- ➔ Si dispone de otro transmisor, compruebe si se está utilizando más de uno al mismo tiempo.
 - Apague el otro transmisor o sitúelo en un lugar que esté fuera del área efectiva del transmisor.

Las pilas no pueden cargarse

- ➔ Compruebe que la luz del indicador de carga está encendida. Si no lo está, coloque los auriculares en el transmisor correctamente para que la luz del indicador de carga se encienda.
- ➔ Se han instalado pilas secas.
 - Instale las pilas de hidruro metálico de níquel recargables suministradas.
- ➔ Se han instalado pilas recargables diferentes de las suministradas.
 - Instale las pilas de hidruro metálico de níquel recargables suministradas.

<http://www.sony.net/>

Printed in Malaysia

Free Manuals Download Website

<http://myh66.com>

<http://usermanuals.us>

<http://www.somanuals.com>

<http://www.4manuals.cc>

<http://www.manual-lib.com>

<http://www.404manual.com>

<http://www.luxmanual.com>

<http://aubethermostatmanual.com>

Golf course search by state

<http://golfingnear.com>

Email search by domain

<http://emailbydomain.com>

Auto manuals search

<http://auto.somanuals.com>

TV manuals search

<http://tv.somanuals.com>