

Cordless Stereo Headphone System

Operating Instructions _____ **GB**

Mode d'emploi _____ **FR**

Bedienungsanleitung _____ **DE**

Manual de instrucciones _____ **ES**

MDR-IF630RK

WARNING

To prevent fire or shock hazard, do not expose the unit to rain or moisture.

To avoid electrical shock, do not open the cabinet. Refer servicing to qualified personnel only.

For the customers in the U.S.A.

WARNING

You are cautioned that any changes or modifications not expressly approved in this manual could void your authority to operate this equipment.

Owner's Record

The model and serial numbers are located at the bottom of the transmitter and the left inner side of the head band.

Record these numbers in the spaces provided below. Refer to them whenever you call upon your Sony dealer regarding this product.

Model No.

Transmitter TMR-IF630R

Headphones MDR-IF630R

Serial No.

Transmitter _____

Headphones _____

Welcome!

Thank you for purchasing the Sony MDR-IF630RK Cordless Stereo Headphone System. Before operating the unit, please read this manual thoroughly and retain it for future reference.

Some features are:

- Cordless system that allows you to listen to a program free from the restriction of a cord
- The infrared rays from the transmitter cover a broad horizontal listening area with a maximum distance of 10 m (32.8 ft.).
- Comfortable Circum-aural headphones with self adjusting head band
- Noise reduction system to reproduce a clear sound with minimum transmission noise
- The voice enhance mode of the audio mode switch allows clear hearing of the human voice.
- Automatic ON/OFF function on headphones to preserve battery power
- The VOL control adjusts the volume level of both channels.
- Powered by built-in Ni-MH (nickel-hydrogen) rechargeable batteries.

Note

This headphone system cannot be used with the headphones or transmitter of cordless headphone systems which do not employ the noise reduction system.

Table of contents

Getting started

Unpacking	4
Setting up the transmitter	4
Charging the headphone batteries	7

Operating the system

Listening to a program	8
The effective areas of the transmitter ..	9

Additional information

Precautions	10
Disposing of the headphones	10
Troubleshooting	11
Specifications	13

GB

Unpacking

Check that you have the following items:

- The headphones



- The transmitter

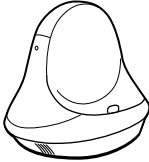

- AC power adaptor

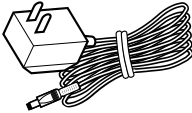

- Unimatch plug adaptor (stereo mini jack ↔ stereo phone plug)

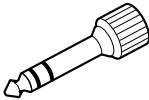

- Connecting cord (phono plugs ↔ stereo mini plug), 1 m

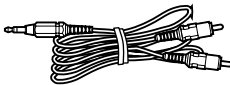

- AC plug adaptor (tourist model in Japan only)

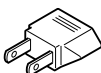

Setting up the transmitter

- 1 Connect the transmitter to audio/video equipment. Select one of the hookups below depending on the jack type:

- Ⓐ To connect to a headphones jack

Set the INPUT SOURCE selector to PHONES.

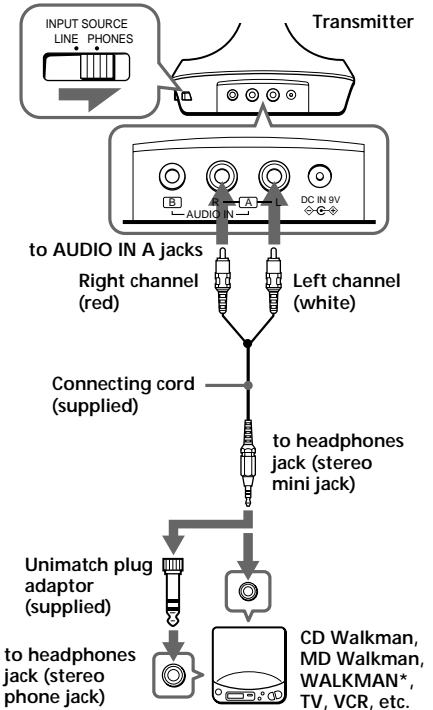

* WALKMAN is a registered trademark of Sony Corporation.

Ⓑ To connect to an audio output jack other than a headphones jack

Set the INPUT SOURCE selector to LINE.

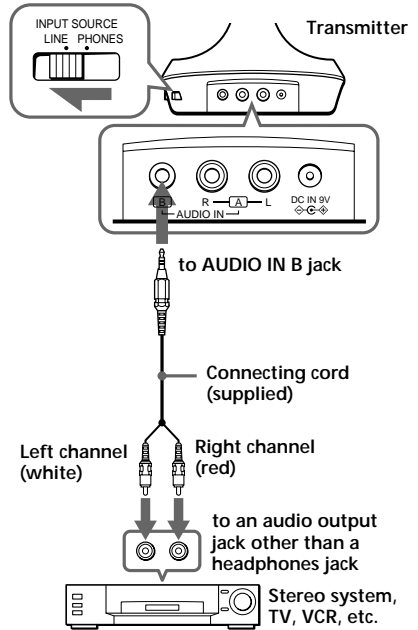
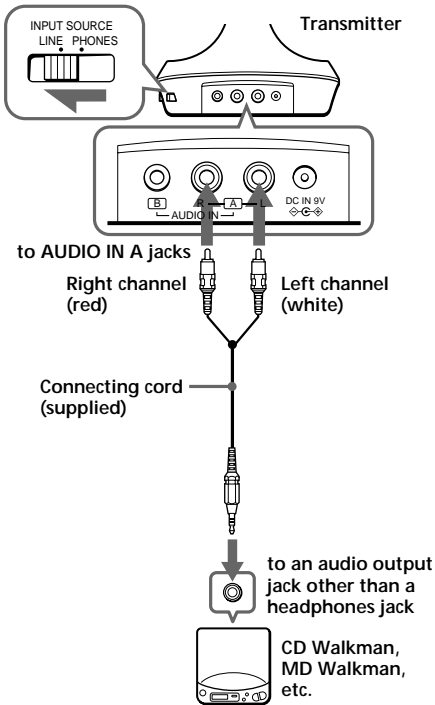

continue to next page

Continued

- 2** Connect the supplied AC power adaptor to the transmitter.

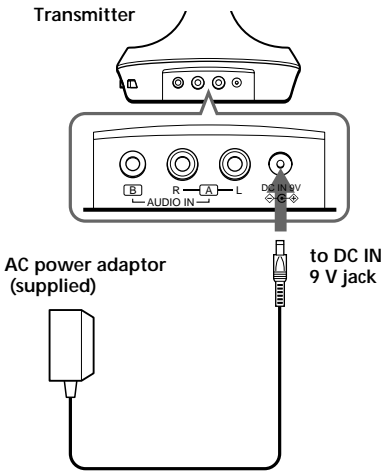

- 3** If your AC power adaptor is equipped with a voltage selector, before connecting the AC power adaptor to an AC outlet, set it to the operating voltage in your area with a screwdriver.

to an AC outlet

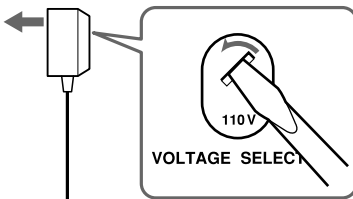

If the plug of the AC power adaptor does not fit in the AC outlet, use the supplied AC plug adaptor.

- 4** Connect the AC power adaptor to an AC outlet.

- 5** If your AC power adaptor is equipped with an on/off switch, set it to ON. The power is supplied to the transmitter.

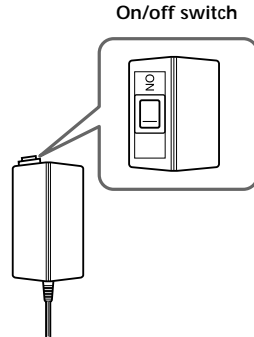

Notes

- Do not connect to the AUDIO IN A and B jacks at the same time. If you do so, the audio signals may be mixed.
- Use only the supplied AC power adaptor. Do not use any other AC power adaptor.



Polarity of the plug

- Keep the AC power adaptor cord as far away from the transmitter as possible. If the cord is positioned near the transmitter, noise may occur.
- When you connect the transmitter directly to a monaural earphone jack, the audio signal will not be output through the right channel. In such a case, use the separately sold PC-236HG plug adaptor.
- If the connected equipment has the AVLS (Automatic Volume Limiter System) function, be sure to turn the function off when using the transmitter. Otherwise, you will have to turn up the volume of the headphones, and that may cause noise.

Charging the headphone batteries

Using the headphones for the first time

When you use the headphones for the first time, charge the batteries in the following manner.

- 1 Connect the transmitter to a power source.

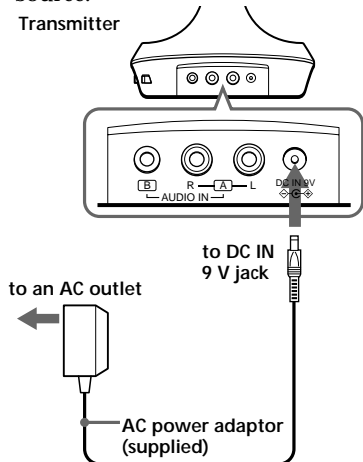

- 2 Place the headphones on the transmitter so that the charging pins on the transmitter engage the charging contacts on the bottom of the headphones.

The CHG (charge) indicator on the transmitter will light in green to indicate that the batteries are being charged.

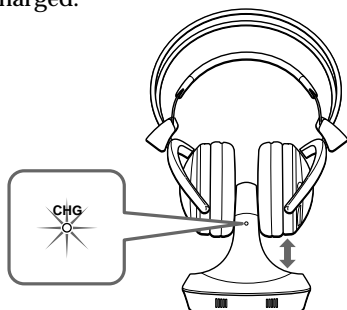

The charge indicator goes off after about 14 hours when the charging is completed.

When the charge indicator is not lit

Check the connection to make sure that the contact pins are properly fitted into the contact holes on the headphones, or if the headphones are rested on the transmitter correctly.

To recharge the headphone batteries after use

This system automatically stops charging by the built-in timer to prevent the risk of damage to the headphones due to overcharging. For this reason, we recommend that you rest the headphones on the transmitter whenever you do not use the headphones.

Charging and using hours

Approx. charging hours	Approx. using time* hours
1	3 hours
14**	33 hours

* at 1 kHz, 1 mW + 1 mW output

** The hours required to fully charge empty batteries

Check the remaining power of the headphone batteries

Pull up the suspender, and check that the headphones' power indicator lights in red. You can now use the headphones.

Charge the batteries or install new batteries, if the power indicator light is weak or turned off and the sound become distorted or has a lot of noise.

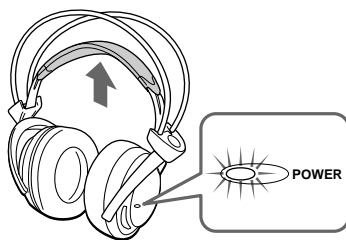

Note

During recharging, the transmitter is turned off automatically.

▶ Operating the system

Listening to a program

- 1 Turn on the audio/video equipment connected to the transmitter.

When the audio signal is input, the transmitter turns on automatically and the infrared emitters glow. If the transmitter is connected to the headphones jack, **set the volume control of the audio source equipment as high as possible but not so high that the audio signal gets distorted.**

- 2 Put on the headphones and the power turns on automatically. The power indicator glows red when the power turns on.



- 3 Adjust the volume.

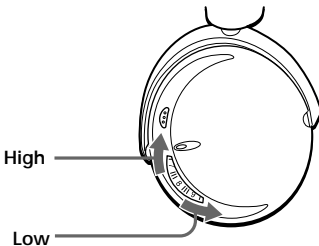

Audio mode switch

Depress the audio mode switch (VOICE mode) to emphasize the human voice. Press to release it (NORMAL mode) for normal tone quality.

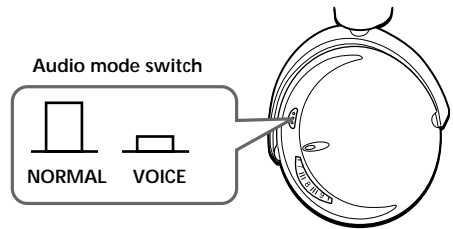

ATT (attenuator) selector

If a loud sound is distorted when the transmitter is connected to an audio output jack other than the headphones jack, set the ATT selector on the transmitter to -12 dB. The default setting of the ATT selector is 0 dB.

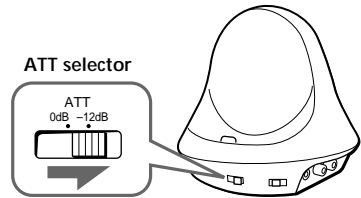

Auto power on/off function

When you remove the headphones, the power turns off automatically. Do not allow the suspender to be pulled up, otherwise the headphones will be switched on.



Mute function

If a hissing noise is heard when the infrared rays are obstructed, or the headphones are used outside of the effective range (see right column), the mute function will be activated and the sound will not be heard from the headphones. To restore the sound, move nearer toward the transmitter or remove the obstruction.

When no audio signal is received for more than approximately five minutes

The transmitter will be turned off automatically.

When an audio signal is intermittent or a low-level audio signal continues for more than approximately five minutes

The transmitter may be turned off automatically. In this case, turn up the volume of the connected equipment while turning down the volume of the headphones.

After listening to a program

Take the headphones off and rest them on the transmitter. Then turn off the connected audio/video equipment. The transmitter power will be turned off automatically if no audio signal is input from the audio/video equipment for more than approximately five minutes.

Note

The infrared emitters light up when the transmitter is turned on. The brightness of the emitters may not be uniform, however, this is not a malfunction.

The effective areas of the transmitter

The illustration below shows the approximate area covered by the infrared rays emitted from the transmitter.

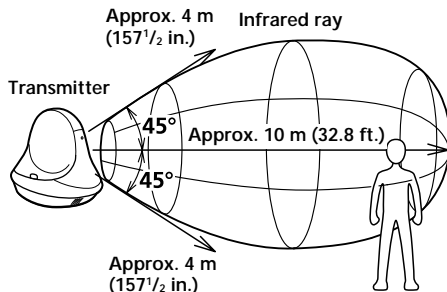

Notes

- This system utilizes infrared rays for communication so noise (hissing) can be heard from the headphones as you move farther away from the transmitter. The sound will also be cutoff and noise will be heard if the infrared rays are blocked. These are characteristics of infrared ray communication and do not indicate malfunction.
- The infrared rays will not penetrate walls or opaque glass, therefore, be sure to stay within sight of the transmitter.
- When you use the headphones inside the area illustrated in the diagram, the transmitter can be placed in the front, behind or by the side of the listener.
- The sound you hear varies according to your position and the transmitter position. Try finding a position which yields the best sound.
- Do not cover the infrared sensors with your hands or hair.

Precautions

- The CE mark on the unit is valid only for products marketed in the European Union.
- When the transmitter is not to be used for a long period of time, disconnect the AC power adaptor from the AC outlet holding the plug. Do not pull on the cord. If your AC power adaptor is equipped with an on/off switch, set it to off.
- Do not leave the cordless stereo headphone system in a location subject to direct sunlight, heat or moisture.

Notes on headphones

Preventing hearing damage

Avoid using headphones at high volume. Hearing experts advise against continuous, loud and extended play. If you experience a ringing in your ears, reduce the volume or discontinue use.

Caring for others

Keep the volume at a moderate level. This will allow you to hear outside sounds and to be considerate to the people around you.

If you have any questions or problems concerning the system that are not covered in this manual, please consult the nearest Sony dealer.

Be sure to bring the headphones and the transmitter to the Sony dealer when requiring repair work.

Replacing the ear pads

When the ear pads become dirty or damaged, you can get replacements from your Sony dealer.

Disposing of the headphones

For environmental conservation, be sure to remove the built-in rechargeable batteries from the headphones before you dispose of the headphones, and dispose of the batteries appropriately.

- 1** Remove the left headphone's ear pad. Then remove the four screws from the housing and open the housing.

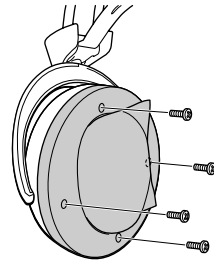

- 2** Remove the three screws from the battery box and circuit board, and take out the battery box together with the circuit board from the housing.

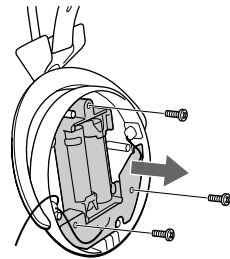

- 3** Push to remove the batteries from the rear of the battery box.

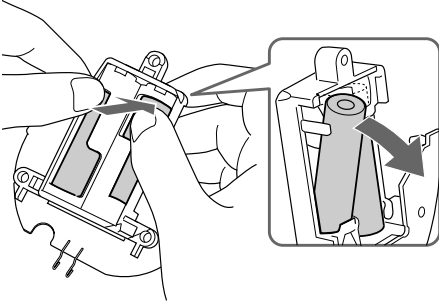

Note

Be careful not to touch the circuit board attached to the battery box. Hold the battery box (black plastic box) when you remove them.

Troubleshooting

Problem	Solution
No sound/ Muffled sound	<p>Check the connection of the audio/video equipment or the AC power adaptor. If your AC power adaptor is equipped with an on/off switch, check that the switch is set to ON.</p> <hr/> <p>Check that the audio/video equipment is turned on.</p> <hr/> <p>Turn up the volume on the connected audio/video equipment, if the transmitter is connected to the headphones jack.</p> <hr/> <p>The mute function is activated.</p> <ul style="list-style-type: none">• Check if there is any object between the transmitter and the headphones.• Use the headphones near the transmitter.• Change the position and angle of the transmitter. <hr/> <p>The headphones' power indicator light is weak or turned off.</p> <ul style="list-style-type: none">• Charge the headphone batteries or if the power indicator is still off after charging the headphone batteries, take the headphones to a Sony dealer for replacements of the batteries. <hr/> <p>Check if the INPUT SOURCE selector is set to the correct position.</p> <hr/>
Weak sound	<p>Set the ATT selector on the transmitter to 0 dB.</p> <hr/>

Continued

Problem	Solution
Distortion	<p>If the transmitter is connected to the headphones jack, turn down the volume of the connected audio/video equipment.</p> <p>If the transmitter is connected to an audio output jack other than the headphones jack, set the ATT selector to -12 dB.</p> <p>The headphones' power indicator light is weak or turned off.</p> <ul style="list-style-type: none">• Charge the headphone batteries or if the power indicator is still off after charging the headphone batteries, take the headphones to a Sony dealer for replacements of the rechargeable batteries. <p>Check if the INPUT SOURCE selector is set to the correct position.</p> <p>The headphones of another headphone system which does not employ the noise reduction system are used with the transmitter of this system.</p> <ul style="list-style-type: none">• Use the headphones of this system. <p>The transmitter of another headphone system which does not employ the noise reduction system is used with the headphones of this system.</p> <ul style="list-style-type: none">• Use the transmitter of this system.
Loud background noise	<p>Move closer to the transmitter. As you move away from the transmitter, more noise is likely to be heard. This is inherent to infrared ray communication and does not mean that there is a problem with the unit itself.</p> <p>Check that there is no object between the transmitter and the headphones.</p> <p>Check that the infrared sensors are not covered with your hands or hair.</p>

Problem	Solution
Loud background noise	<p>Change the position or angle of the transmitter.</p> <ul style="list-style-type: none">• The headphones are used by a window where the sunlight is too strong. → Draw the curtains/blind to shut out the direct sunlight, or use the headphones away from the sunlight. <p>If the transmitter is connected to the headphones jack, turn up the volume of the connected audio/video equipment.</p> <p>The headphones' power indicator light is weak or turned off.</p> <ul style="list-style-type: none">• Charge the headphone batteries or if the power indicator is still off after charging the headphone batteries, take the headphones to a Sony dealer for replacements of the batteries. <p>When using more than two transmitters, turn off the power of the second transmitter or move it so that the area covered by the infrared rays does not overlap each other.</p> <p>Noise is heard from the connected audio equipment.</p> <ul style="list-style-type: none">• Check if the INPUT SOURCE selector is set to the correct position.• Disconnect the connecting cord with the power of the transmitter on and check if the noise is heard from the headphones. If the noise disappears, the connected equipment is the cause to make that noise.
The batteries cannot be charged.	<p>Check if the charge indicator lights on. If not, put the headphones on the transmitter correctly so that the charge indicator lights on.</p>

Specifications

General

Modulation system

Frequency modulation

Carrier frequency

Right 2.8 MHz

Left 2.3 MHz

Transmitter

Power source DC IN 9V jack accepts power supplied from the AC power adaptor for use on the following voltages:

Where purchased	Operating voltage
U.S.A.	120 V AC, 60 Hz
U.K.	220 – 230 V AC, 50 Hz
European countries	220 – 230 V AC, 50 Hz
Japan (except for Japanese domestic model)	110 V/120 V/220 V/240 V AC, 50/60 Hz
Other countries	220 – 230 V AC, 50/60 Hz or 120 V AC, 60 Hz

Audio input Phono jacks/stereo mini jack

Dimensions Approx. 130 x 135 x 150 mm
(5 ¹/₄ x 5 ³/₈ x 6 in) (w/h/d)

Mass Approx. 200 g (7 oz)

Headphones

Type Closed, dynamic

Driver unit 30 mm dia. with neodymium magnet

Frequency response

12 – 24,000 Hz

Power source DC 2.4 V: Built-in rechargeable batteries

Mass Approx. 310 g (10.9 oz)

Built-in rechargeable batteries

Model name NH-AAC

Type Ni-MH

Voltage 1.2 V

Capacity 1000 mAh

Optional accessories

Plug adaptor PC-236HG

(stereo mini jack ↔ monaural mini plug)

Connecting cords

RK-C510HG/RK-C515HG/RK-C520HG

(phono plug x 2 ↔ phono plug x 2)

RK-G136HG

(stereo mini plug ↔ stereo mini plug)

RK-G129HG

(stereo mini plug ↔ phono plug x 2)

Design and specifications are subject to change without notice.

AVERTISSEMENT

Afin d'éviter tout risque d'incendie ou d'électrocution, ne pas exposer cet appareil à la pluie ni à l'humidité.

Afin d'écartier tout risque d'électrocution, garder le coffret fermé. Ne confier l'entretien de l'appareil qu'à un personnel qualifié.

Bienvenue!

Nous vous remercions d'avoir acheté ce système de casque stéréo infrarouge Sony MDR-IF630RK. Avant la mise en service de cet appareil, veuillez lire attentivement ce mode d'emploi et de le conserver pour toute référence ultérieure.

Cet appareil offre les fonctions suivantes:

- Système de casque infrarouge vous permettant d'écouter un programme sans être gêné par un cordon.
- A une distance de 10 mètres (maximum), les rayons infrarouges émis par le transmetteur offrent une large portée horizontale.
- Casque acoustique confortable avec serre-tête autoréglable
- Système de réduction du bruit permettant de reproduire un son clair avec le minimum de bruit de transmission
- Le mode de renforcement des voix du mode audio permet d'écouter distinctement les voix humaines.
- Mise sous et hors tension automatique du casque permettant d'économiser la pile.
- Réglage du niveau sonore des deux canaux.
- Alimentation par des piles rechargeables Ni-MH (nickel-hydrogène) intégrées.

Remarque

Ce système de casque ne peut pas être utilisé avec les écouteurs ou le transmetteur d'un casque sans fil n'utilisant pas le système de réduction du bruit.

Table des matières

Préparatifs

Déballage	4
Raccordement du transmetteur	4
Recharge des piles du casque	7

Utilisation du système

Ecoute d'un programme	8
Zones d'action du transmetteur	9

Informations complémentaires

Précautions	10
Elimination du casque	10
Guide de dépannage	11
Spécifications	13

FR

Déballage

Vérifiez que tous les éléments suivants vous ont été livrés :

- Casque



- Transmetteur

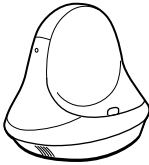

- Adaptateur secteur

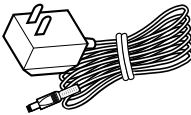

- Adaptateur de fiche unimatch (miniprise stéréo → fiche 6,35 stéréo)

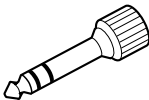

- Cordon de liaison (fiches phono ↔ minifiche stéréo), 1m

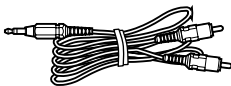

- Adaptateur de prise secteur (modèle pour touristes, disponible au Japon uniquement)

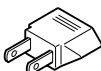

Raccordement du transmetteur

- 1 Raccordez le transmetteur à l'appareil audio/vidéo. Suivant le type de prise, choisissez l'un des raccordements suivants:

- Ⓐ Raccordement à une prise de casque

Réglez le sélecteur INPUT SOURCE sur PHONES.

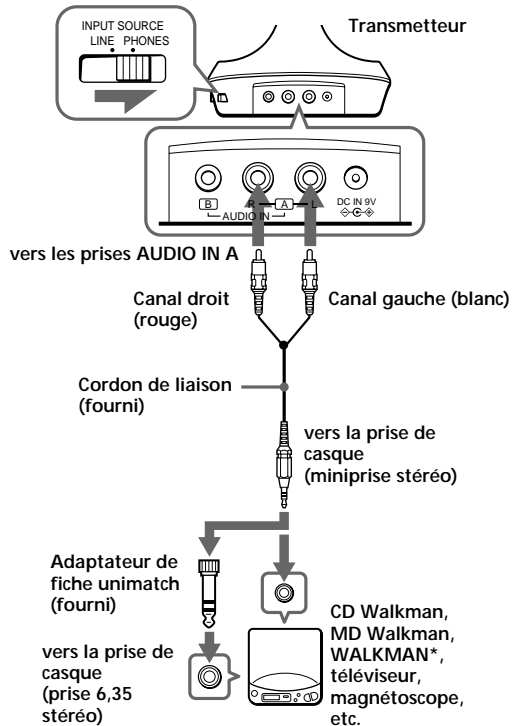

* WALKMAN est une marque déposée de Sony Corporation.

Ⓑ Raccordement à une autre prise de sortie audio que la prise de casque

Réglez le sélecteur INPUT SOURCE sur LINE.

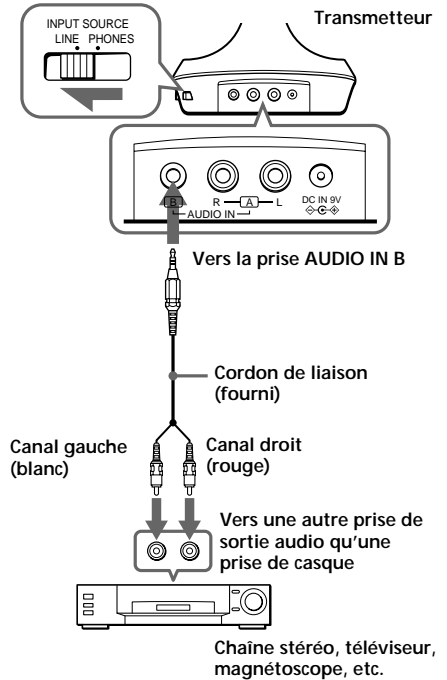
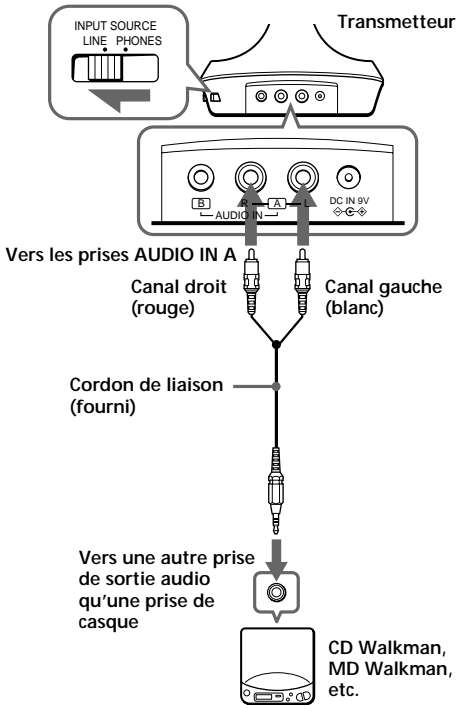

Passer à la page suivante

Suite

- 2** Raccordez l'adaptateur secteur fourni au transmetteur.

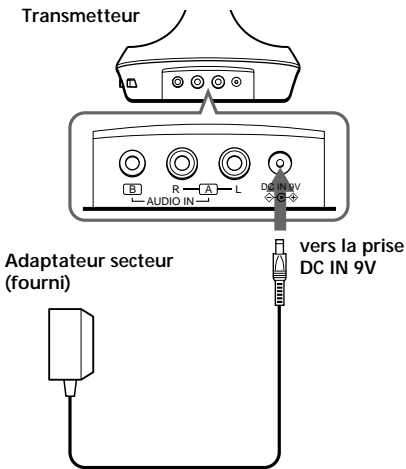

- 3** Si votre adaptateur secteur possède un sélecteur de tension, réglez-le sur la tension du courant secteur locale à l'aide d'un tournevis avant de brancher l'adaptateur.

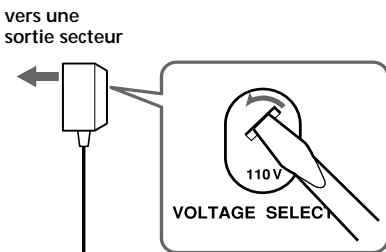

Si la fiche de l'adaptateur secteur ne s'insère pas dans la prise, utilisez l'adaptateur de fiche secteur fourni.

- 4** Raccordez l'adaptateur secteur à une prise secteur.

- 5** Si votre adaptateur secteur est équipé d'un interrupteur marche/arrêt, réglez celui-ci en position marche. Le transmetteur est alimenté.

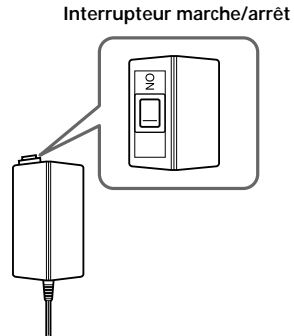

Remarques

- Ne raccordez pas les prises AUDIO IN A et B en même temps, car ceci pourrait mélanger.
- Utilisez uniquement l'adaptateur secteur fourni à l'exclusion de tout autre.



- Eloignez autant que possible l'adaptateur secteur du transmetteur. Des nuisances sonores peuvent être occasionnées si le cordon se trouve à proximité du transmetteur.
- Lorsque vous raccordez directement le transmetteur à une prise de casque monaurale, le signal audio ne sort pas du canal droit. Dans ce cas, utilisez l'adaptateur de fiche PC-236HG vendu séparément.
- Si le matériel raccordé possède la fonction AVLS (Automatic Volume Limiter System, système de limitation automatique du volume), désactivez cette fonction lorsque vous utilisez le transmetteur. Sinon, vous devrez augmenter le volume du casque, ce qui peut entraîner des bruits parasites.

Recharge des piles du casque

Première utilisation du casque

Lorsque vous utilisez le casque pour la première fois, chargez les piles de la façon suivante.

- 1 Raccordez le transmetteur à une source d'alimentation.

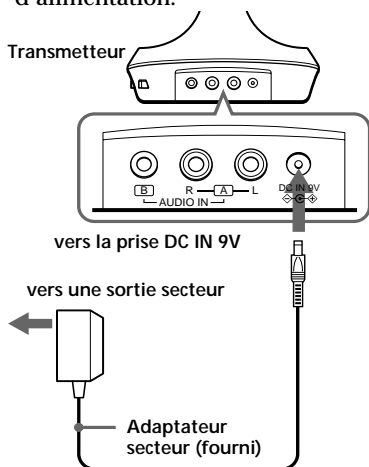

- 2 Placez le casque sur le transmetteur de sorte que les broches de charge du transmetteur soient en contact avec celles situées sous le casque. L'indicateur de charge CHG du transmetteur s'allume en vert pour indiquer que les piles sont en cours de charge.

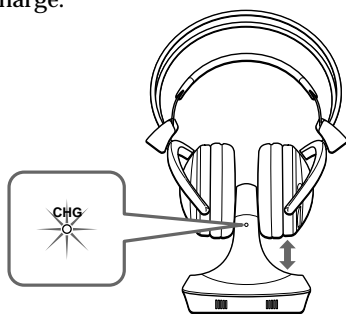

L'indicateur de charge s'éteint après environ 14 heures lorsque la charge est terminée.

Si l'indicateur ne s'allume pas

Vérifiez si les broches de contact sont bien insérées dans les orifices de contact du casque ou si le casque est correctement posé sur le transmetteur.

Pour recharger les piles du casque après utilisation

Ce système arrête automatiquement la recharge grâce à un chronomètre incorporé afin d'éviter tout risque d'endommagement du casque dû à une surcharge. Nous vous recommandons par conséquent de poser le casque sur le transmetteur dès que vous ne vous en servez plus.

Heures de recharge et d'autonomie

Heures de recharge approx.	Autonomie approximative*
1	3 heures
14**	33 heures

* à 1 kHz, sortie de 1 mW+1 mW

** nombre d'heures nécessaires pour recharger complètement des piles vides

Vérification du niveau de charge des piles du casque

Tirez sur la suspension. Si l'indicateur est allumé en rouge, vous pouvez utiliser le casque. Rechargez les piles ou installez des nouvelles piles sèche si l'indicateur s'allume faiblement ou s'éteint et si le son se déforme ou qu'il est très parasité.

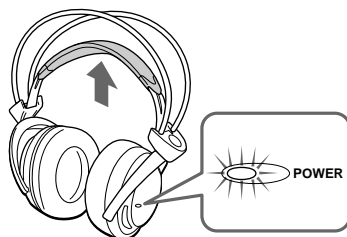

Remarque

Le transmetteur s'éteint automatiquement pendant la recharge.

Ecoute d'un programme

- 1 Mettez sous tension l'appareil audio/ vidéo raccordé au transmetteur.

Lorsque le signal audio est entré, le transmetteur se met automatiquement sous tension et les émetteurs infrarouges s'allument. Si le transmetteur est raccordé à la prise de casque, **réglez le volume de la source audio aussi haut que possible mais sans provoquer de distorsion du signal audio.**

- 2 Mettez le casque. Il se met automatiquement sous tension. L'indicateur d'alimentation s'allume en rouge lorsque le casque est sous tension.



- 3 Réglez le volume.

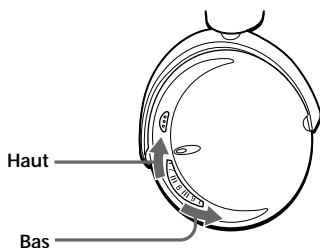

Commutation du mode audio

Enfoncez le commutateur du mode audio (mode VOICE) pour renforcer les voix. Appuyez sur ce bouton pour le relâcher (mode NORMAL) et passer en qualité de son normale.

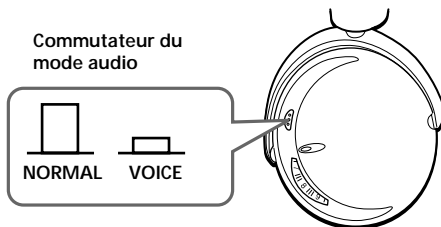

Sélecteur ATT (atténuateur)

En cas de distorsion d'un son fort lorsque le transmetteur est raccordé à une autre prise de sortie audio que la prise de casque, réglez le sélecteur ATT du transmetteur sur -12 dB. Le réglage par défaut du sélecteur ATT est 0 dB.

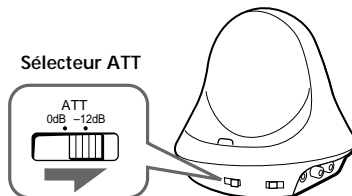

Mise sous tension et hors tension automatique

Le casque se met automatiquement hors tension lorsque vous l'enlevez. Ne tirez pas sur la suspension, sinon le casque se mettra sous tension.



Silencieux

Si un sifflement est audible lorsque les rayons infrarouges sont entravés, ou si vous utilisez le casque en dehors de la portée des rayons (voir la colonne de droite), le silencieux est automatiquement activé et le son du casque est coupé. Pour rétablir le son, rapprochez-vous du transmetteur ou enlevez l'objet qui gêne la réception des rayons.

Si aucun signal audio n'est reçu pendant au moins cinq minutes

Le transmetteur se met automatiquement hors tension.

Si un signal audio est intermittent ou si un signal audio faible est audible pendant plus de cinq minutes environ

Il est possible que le transmetteur soit automatiquement mis hors tension. Dans ce cas, augmentez le volume des appareils raccordés tout en baissant le volume du casque.

Après avoir écouté un programme

Quittez le casque et posez-le sur le transmetteur. Mettez ensuite les appareils audio/vidéo raccordés hors tension. Le transmetteur est automatiquement mis hors tension si aucun signal audio ne provient des appareils audio/vidéo pendant plus de cinq minutes environ.

Remarque

Les émetteurs infrarouges s'allument lorsque le transmetteur est sous tension. La luminosité des émetteurs peut varier, mais ceci ne constitue aucunement un dysfonctionnement.

Zones d'action du transmetteur

L'illustration ci-dessous indique la portée approximative des rayons infrarouges émis par le transmetteur.

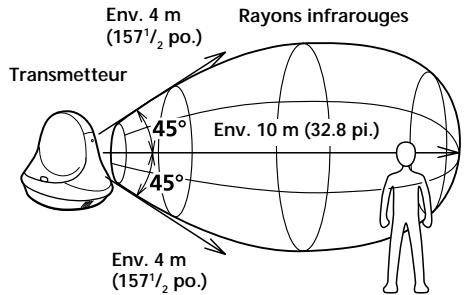

Remarques

- Ce système utilisant la communication par rayons infrarouges, le sifflement augmente à mesure que vous vous éloignez du transmetteur, même si vous vous trouvez dans la zone indiquée sur l'illustration. Si un objet se trouve entre le récepteur et le transmetteur, le son risque d'être interrompu. Ces phénomènes sont inhérents à la communication par rayons infrarouges et ne signifient pas que le système présente un dysfonctionnement.
- Les rayons infrarouges ne traversent ni les murs ni le verre opaque. Le récepteur infrarouge doit par conséquent être à portée de vue du transmetteur.
- Lorsque vous utilisez le casque dans la zone indiquée sur l'illustration, vous pouvez placer le transmetteur devant ou derrière vous, ou à votre droite ou votre gauche.
- Le son du casque peut varier en fonction de la position et de l'environnement. Nous vous conseillons d'utiliser le système à l'endroit où vous obtenez le meilleur son.
- Ne pas couvrir les capteurs infrarouges avec les mains ou les cheveux.

Précautions

- La marque CE sur l'appareil s'applique uniquement aux produits commercialisés sur le marché commun européen.
- Si vous ne comptez pas utiliser le transmetteur pendant longtemps, débranchez l'adaptateur secteur de la prise murale en tirant sur la fiche et non pas sur le cordon. Si votre adaptateur secteur est équipé d'un interrupteur marche/arrêt, réglez celui-ci en position arrêt.
- Ne laissez pas le système de casque stéréo infrarouge dans un endroit exposé au soleil, à la chaleur ou à l'humidité.

Remarques sur le casque

Prévention des dommages auditifs

Évitez d'utiliser le casque à un volume élevé. Il est déconseillé par les médecins d'utiliser le casque pendant longtemps et sans interruption à un volume élevé. Si vous percevez un bourdonnement dans les oreilles, réduisez le volume ou faites une pause.

Civisme

Utilisez un volume modéré. Vous pourrez ainsi entendre les sons extérieurs et vous ne dérangerez pas les personnes qui sont près de vous.

Pour toute question ou problème au sujet de ce casque non mentionnés dans ce mode d'emploi, veuillez contacter votre revendeur Sony.

Portez le casque et le transmetteur ensemble chez votre revendeur Sony pour toute réparation.

Remplacement des oreillettes

Si les oreillettes sont sales ou abîmées, vous pouvez vous en procurer des neuves auprès de votre revendeur Sony.

Élimination du casque

Afin de préserver l'environnement, retirez les piles rechargeables intégrées du casque avant de le jeter et éliminez les piles de façon appropriée.

- 1 Retirez l'oreillette gauche du casque. Retirez ensuite les quatre vis de l'écouteur et ouvrez celui-ci.

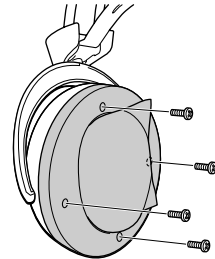

- 2 Retirez les trois vis du logement de la pile et de la carte circuit et sortez ces derniers.

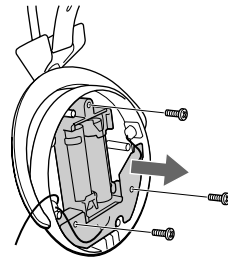

- 3** Exercez une pression afin de sortir la pile de l'arrière du logement.

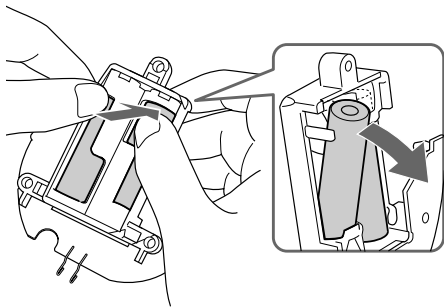

Remarque

Prenez garde de ne pas toucher la carte circuit fixée sur le logement de la pile. Maintenez le logement de la pile (boîtier en plastique noir) lorsque vous retirez celle-ci.

Guide de dépannage

Problème Solution

Pas de son/son étouffé	<p>Vérifiez les branchements de l'appareil audio/vidéo ou de l'adaptateur d'alimentation secteur. Si votre adaptateur secteur est équipé d'un interrupteur marche/arrêt, vérifiez que l'interrupteur est réglé en position marche.</p> <p>Assurez-vous que l'appareil audio/vidéo est sous tension.</p> <p>Augmentez le volume de l'appareil audio/vidéo raccordé, si le transmetteur est raccordé à la prise de casque.</p> <p>Le silencieux est activé.</p> <ul style="list-style-type: none">• Assurez-vous qu'il n'y a pas d'obstacle entre le transmetteur et le casque.• Approchez-vous du transmetteur lorsque vous utilisez le casque.• Changez la position et l'angle du transmetteur. <p>Le témoin d'alimentation du casque est faible ou hors tension.</p> <ul style="list-style-type: none">• Rechargez les piles du casque et portez le casque à votre représentant Sony afin de remplacer les piles si le témoin reste éteint après les avoir rechargées. <p>Vérifiez que le sélecteur INPUT SOURCE est réglé sur la bonne position.</p>
Son faible	<p>Réglez le sélecteur ATT du transmetteur sur 0 dB.</p>

Passer à la page suivante

Problème	Solution
Distorsion	Si le transmetteur est raccordé à la prise de casque, baissez le volume de l'appareil audio/vidéo raccordé.
	Si le transmetteur est raccordé à une autre prise de sortie audio que la prise du casque, réglez le sélecteur ATT sur -12 dB.
	Le témoin d'alimentation du casque est faible ou hors tension. <ul style="list-style-type: none"> • Rechargez les piles du casque et portez le casque à votre représentant Sony afin de remplacer les piles si le témoin reste éteint après les avoir rechargées.
	Vérifiez que le sélecteur INPUT SOURCE est réglé sur la bonne position.
	Le casque d'un autre système d'écouteurs n'utilisant pas le système de réduction du bruit est utilisé avec le transmetteur de ce système. <ul style="list-style-type: none"> • Utilisez le casque de ce système.
Bruit de fond important	Le transmetteur d'un autre système de casque qui n'utilise pas le système de réduction du bruit est utilisé avec le casque de ce système. <ul style="list-style-type: none"> • Utilisez le transmetteur de ce système.
	Rapprochez-vous du transmetteur. Plus vous vous éloignez du transmetteur, plus le bruit de fond augmente. Ceci est inhérent à la communication infrarouge et ne signifie pas que l'appareil présente un dysfonctionnement.
	Vérifiez qu'il n'y a aucun obstacle entre le transmetteur et le casque.
	Vérifiez que les capteurs infrarouges ne sont pas couverts par votre main ou une mèche de cheveux.

Problème	Solution
Bruit de fond important	Changez la position ou l'angle du transmetteur. <ul style="list-style-type: none"> • Vous utilisez le casque près d'une fenêtre donnant une luminosité trop importante. <ul style="list-style-type: none"> → Fermez les rideaux/stores de la fenêtre ou éloignez-vous des rayons du soleil.
	Si le transmetteur est raccordé à la prise de casque, augmentez le volume de l'appareil audio/vidéo raccordé.
	Le témoin d'alimentation du casque est faible ou hors tension. <ul style="list-style-type: none"> • Rechargez les piles du casque et portez le casque à votre représentant Sony afin de remplacer les piles si le témoin reste éteint après les avoir rechargées.
Bruit émis par l'appareil audio raccordé	Si vous utilisez plus de deux transmetteurs, éteignez le second transmetteur ou déplacez-le pour que les zones couvertes par les deux transmetteurs ne se chevauchent pas.
	Le témoin d'alimentation du casque est faible ou hors tension. <ul style="list-style-type: none"> • Vérifiez que le sélecteur INPUT SOURCE est réglé sur la bonne position. • Débranchez le cordon de liaison en laissant le transmetteur sous tension et vérifiez si le bruit est audible dans le casque. Si le bruit disparaît, c'est l'appareil raccordé qui est la cause du bruit.

Impossible de recharger la pile	Vérifiez si l'indicateur de recharge s'allume. S'il ne s'allume pas, posez le casque correctement sur le transmetteur de façon que l'indicateur de recharge s'allume.
---------------------------------	---

Spécifications

Généralités

Système de modulation

Modulation de fréquence

Fréquence porteuse

Droite : 2,8 MHz

Gauche : 2,3 MHz

Transmetteur

Source d'alimentation

La prise DC IN 9 V accepte l'adaptateur secteur fourni pour une utilisation avec les tensions suivantes :

Lieu d'achat	Tension de fonctionnement
Etats-Unis	CA 120 V, 60 Hz
R.U.	CA 220 - 230 V, 50 Hz
Pays européens	CA 220 - 230 V, 50 Hz
Japon (à l'exception du modèle pour le marché intérieur japonais)	CA 110 V/120 V/220 V/240 V, 50/60 Hz
Autres pays	CA 220-230 V, 50/60 Hz ou CA 120 V, 60 Hz

Entrée audio Prises phono/miniprise stéréo

Dimensions 130 x 135 x 150 mm
(5 ¹/₄ x 5 ³/₈ x 6 po)
(l/h/p)

Poids Env. 200 g (7 on)

Casque

Type Fermé, dynamique

Pilote 30 mm de diamètre, aimant en néodyme

Réponse en fréquence

12 - 24 000 Hz

Source d'alimentation

Courant continu 2,4 V : Piles rechargeables intégrées

Poids 310 g (10,9 on)

Piles rechargeables intégrées

Nom du modèle

NH-AAC

Type Ni-MH

Tension 1,2 V

Capacité 1 000 mAh

Accessoires en option

Adaptateur de fiche PC-236HG

(miniprise stéréo ↔ minifiche mono)

Cordons de liaison

RK-C510HG/RK-C515HG/RK-C520HG

(2 prises phono ↔ 2 prises phono)

RK-G136HG

(minifiche stéréo ↔ minifiche stéréo)

RK-G129HG

(minifiche stéréo ↔ 2 prises phono)

La conception et les spécifications sont sujettes à modification sans préavis.

VORSICHT

Um Feuergefahr und die Gefahr eines elektrischen Schlages zu vermeiden, darf das Gerät weder Regen noch Feuchtigkeit ausgesetzt werden.

Um einen elektrischen Schlag zu vermeiden, darf das Gehäuse nicht geöffnet werden. Überlassen Sie Wartungsarbeiten stets nur einem Fachmann.

Entsorgungshinweis: Bitte werfen Sie nur entladene Batterien in die Sammelboxen beim Handel oder den Kommunen. Entladen sind Batterien in der Regel dann, wenn das Gerät abschaltet und signalisiert "Batterie leer" oder nach längerer Gebrauchsdauer der Batterien "nicht mehr einwandfrei funktioniert". Um sicherzugehen, kleben Sie die Batteriepole z.B. mit einem Klebestreifen ab oder geben Sie die Batterien einzeln in einen Plastikbeutel.

Herzlichen Glückwunsch!

Wir beglückwünschen Sie zu diesem Infrarot-Stereo-Kopfhörersystem MDR-IF630RK von Sony. Lesen Sie diese Anleitung vor der Inbetriebnahme sorgfältig durch, und bewahren Sie sie zum späteren Nachschlagen gut auf.

Das System zeichnet sich durch folgende

Merkmale aus:

- Drahtlose Infrarot-Übertragung; Sie können sich frei bewegen, ohne durch ein Kabel behindert zu werden.
- Großer horizontaler Hörbereich; die Reichweite in horizontaler Richtung beträgt maximal 10 m.
- Bequeme Kopfhörer mit Rundumklang und selbststellendem Kopfband
- Ein Rauschunterdrückungssystem sorgt für klare Tonwiedergabe mit minimalen Übertragungsstörgeräuschen.
- Dank der Stimmverstärkungsfunktion des Audiomodusschalters sind Stimmen besser verständlich.
- Die automatische Ein-/Ausschaltfunktion der Kopfhörer schont die Akkus.
- Gleichzeitige PegelEinstellung beider Kanäle mit VOL-Regler.
- Stromversorgung über integrierte Ni-MH-Akkus (Nickel-Wasserstoff)

Hinweis

Dieses Kopfhörersystem kann nicht zusammen mit Kopfhörern oder Sendeeinheiten von drahtlosen Kopfhörersystemen verwendet werden, die nicht über ein Rauschunterdrückungssystem verfügen.

Inhaltsverzeichnis

Vor dem Betrieb

Auspacken	4
Vorbereitung der Sendeeinheit	4
Laden der Kopfhörer-Akkus	7

Betrieb

Wiedergabe einer Signalquelle	8
Reichweite der Sendeeinheit	9

Zusatzinformationen

Zur besonderen Beachtung	10
Entsorgen der Kopfhörer	10
Störungsbehebung	11
Technische Daten	13

DE

Auspacken

Überprüfen Sie nach dem Auspacken, ob die folgenden Teile vorhanden sind:

- Kopfhörer



- Sendeeinheit

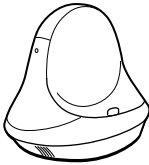

- Netzadapter

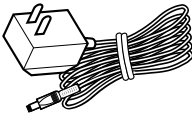

- Universal-Steckeradapter (Stereo-Minstecker ↔ Stereo-Klinkenstecker)

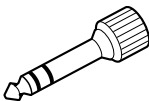

- Verbindungskabel (Cinchstecker ↔ Stereo-Minstecker), 1m

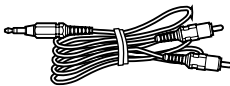

- Netzadapterstecker (nur Touristenmodell in Japan)

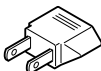

Vorbereitung der Sendeeinheit

- 1 Schließen Sie die Sendeeinheit je nach den Anschlußbuchsen des Audio/Video-Geräts auf eine der folgenden Arten an:

Ⓐ Anschluß an Kopfhörerbuchse

Stellen Sie den INPUT SOURCE-Schalter auf PHONES.

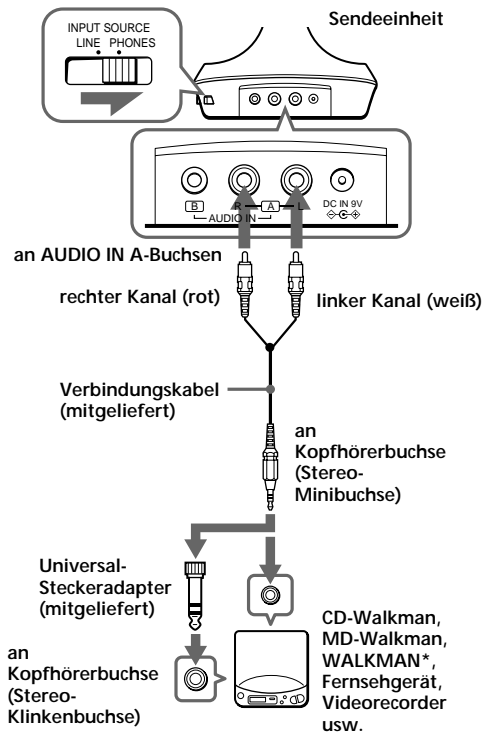

* WALKMAN ist ein eingetragenes Warenzeichen der Sony Corporation.

Ⓑ Anschluß an eine andere Audioausgangsbuchse als eine Kopfhörerbuchse

Stellen Sie den INPUT SOURCE-Schalter auf LINE.

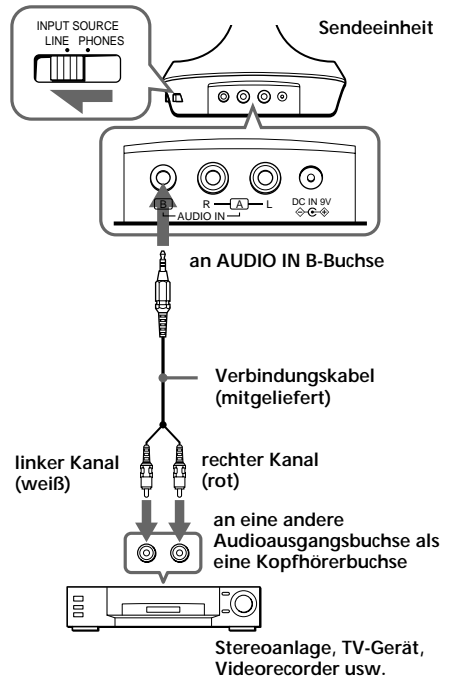
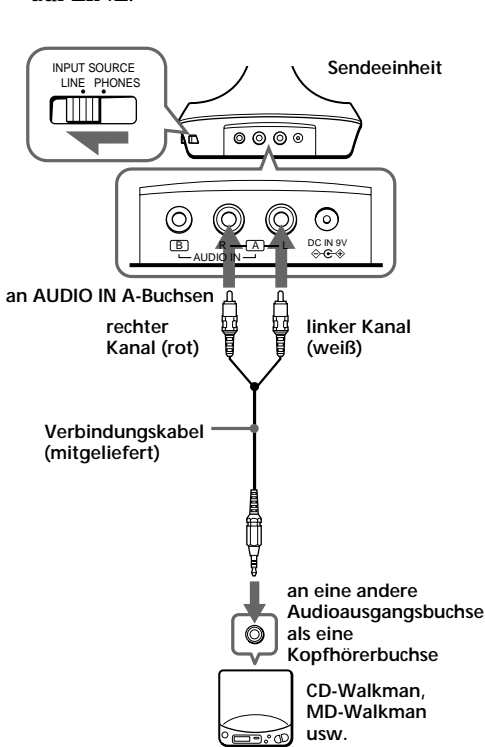

Fortsetzung auf der nächsten Seite

- 2** Schließen Sie den mitgelieferten Netzadapter an die Sendeeinheit an.

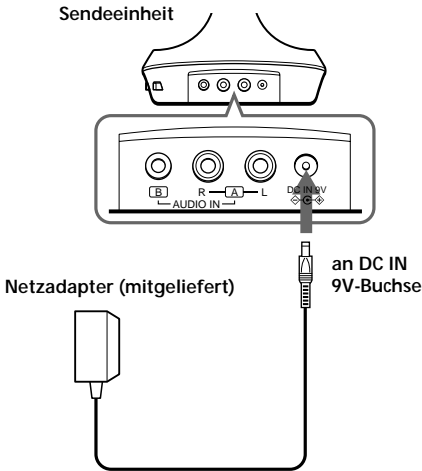

- 3** Wenn Ihr Netzadapter mit einem Spannungswähler versehen ist, stellen Sie ihn mit einem Schraubenzieher auf die richtige Spannung ein, bevor Sie ihn an die Steckdose anschließen.

an eine Netzsteckdose

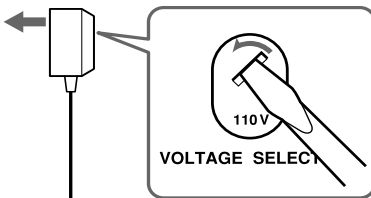

Wenn der Stecker des Netzadapters nicht in die Steckdose paßt, verwenden Sie den mitgelieferten Steckeradapter.

- 4** Schließen Sie den Netzadapter an eine Wandsteckdose an.

- 5** Wenn der Netzadapter mit einem Ein-/Aus-Schalter versehen ist, stellen Sie diesen auf ON. Die Sendeeinheit wird jetzt mit Strom versorgt.

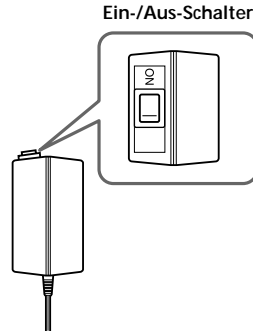

Hinweise

- An den Buchsen AUDIO IN A und B darf nicht gleichzeitig ein Anschluß vorgenommen werden, da man sonst ein gemischtes Audiosignal erhält.
- Verwenden Sie nur den mitgelieferten Netzadapter. Ein anderer Netzadapter darf nicht verwendet werden.



Steckerpolarität

- Halten Sie das Kabel des Netzadapters möglichst weit von der Sendeeinheit fern. Wenn sich das Kabel zu nahe an der Sendeeinheit befindet, kann es zu Störgeräuschen kommen.
- Wenn Sie die Sendeeinheit direkt an eine monaurale Ohrhörerbuchse anschließen, ist über den rechten Kanal kein Ton zu hören. Verwenden Sie in diesem Fall den gesondert erhältlichen Steckeradapter PC-236HG.
- Wenn das angeschlossene Gerät über die AVLS-Funktion (Automatic Volume Limiter System = automatisches Lautstärkebegrenzungssystem) verfügt, schalten Sie diese Funktion unbedingt aus, wenn Sie die Sendeeinheit verwenden. Andernfalls müssen Sie die Lautstärke der Kopfhörer erhöhen, und dies kann Störgeräusche verursachen.

Laden der Kopfhörer-Akkus

Wenn Sie den Kopfhörer zum ersten Mal benutzen

Wenn Sie die Kopfhörer zum ersten Mal benutzen, laden Sie die Akkus folgendermaßen.

- 1 Schließen Sie die Sendeeinheit an eine Stromquelle an.

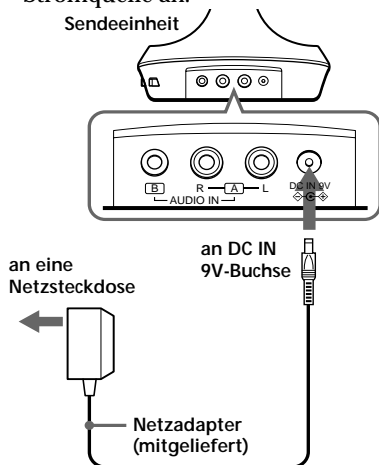

- 2 Setzen Sie den Kopfhörer auf die Sendeeinheit, so daß die Ladestifte an der Sendeeinheit in die Ladestifte an der Unterseite der Kopfhörer greifen. Die Ladeanzeige CHG an der Sendeeinheit leuchtet grün und zeigt damit an, daß die Akkus geladen werden.

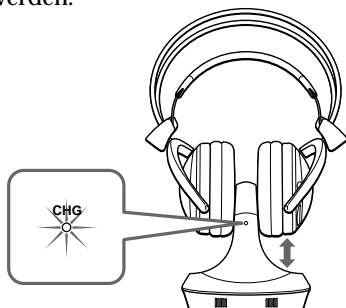

Wenn die Akkus nach etwa 14 Stunden vollständig geladen sind, erlischt die Ladeanzeige.

Wenn die Anzeige nicht leuchtet

Vergewissern Sie sich, daß der Kopfhörer richtig auf die Sendeeinheit aufgelegt wurde und die Kontaktstifte einwandfrei in die Kontaktlöcher des Kopfhörers greifen.

Laden der Kopfhörer-Akkus nach Gebrauch

Bei diesem System wird der Ladevorgang über einen integrierten Timer automatisch beendet, um eine Beschädigung der Kopfhörer durch Überladen zu vermeiden. Es empfiehlt sich daher, die Kopfhörer immer auf die Sendeeinheit zu setzen, wenn Sie sie nicht benutzen.

Lade- und Betriebszeiten

Ungef. Ladezeit	Ungef. Betriebszeit*
1 Std.	3 Std.
14** Std.	33 Std.

* bei 1 kHz, 1 mW+1 mW Ausgangsleistung

** Benötigte Zeit zum vollständigen Laden leerer Akkus

Überprüfen der Restladung der Kopfhörerakkus

Ziehen Sie den Bügel hoch. Wenn die Kontrollanzeige rot leuchtet, ist der Akku in Ordnung und der Kopfhörer betriebsbereit. Wenn die Betriebsanzeige nur schwach oder gar nicht leuchtet, der Ton verzerrt oder verrauscht ist, laden Sie die Akkus auf, oder setzen Sie neue Batterien ein.

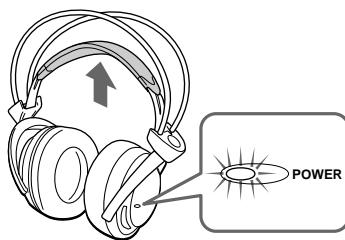

Hinweis

Während des Ladens wird die Sendeeinheit automatisch ausgeschaltet.

Wiedergabe einer Signalquelle

- 1** Schalten Sie das an der Sendeeinheit angeschlossene Audio/Video-Gerät ein.

Wenn der Sendeeinheit ein Audiosignal zugeleitet wird, schaltet sie sich automatisch ein, und die Infrarotstrahler leuchten. Ist die Sendeeinheit an der Kopfhörerbuchse des Geräts angeschlossen, **stellen Sie den Lautstärkeregler des Geräts möglichst hoch ein, ohne daß es jedoch zu Verzerrungen kommt.**

- 2** Setzen Sie den Kopfhörer auf; er schaltet sich dabei automatisch ein. Im eingeschalteten Zustand leuchtet die Anzeige rot auf.



- 3** Stellen Sie die Lautstärke ein.

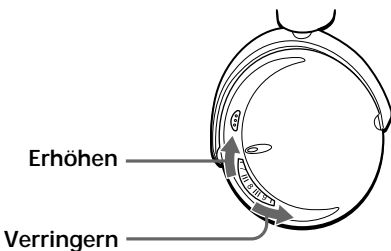

Audiomodusschalter

Drücken Sie den Audiomodusschalter nach unten (Modus VOICE), wenn die Stimmen betont werden sollen. Drücken Sie den Schalter, so daß er herauspringt (Modus NORMAL), wenn Sie eine normale Tonwiedergabe erzielen wollen.

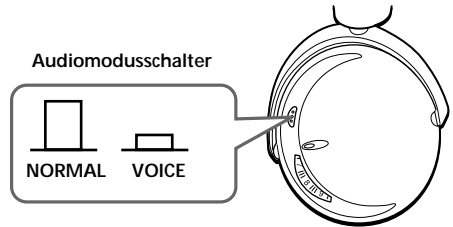

Wählschalter ATT (Abschwächer)

Wenn die Sendeeinheit an eine andere Audioausgangsbuchse als eine Kopfhörerbuchse angeschlossen ist und laute Töne verzerrt sind, stellen Sie den Wählschalter ATT an der Sendeeinheit auf -12 dB. Standardmäßig ist der Wählschalter ATT auf 0 dB eingestellt.

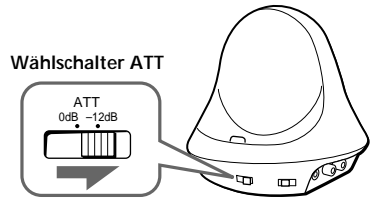

Automatische Ein-/Ausschaltfunktion

Beim Aufsetzen schaltet sich der Kopfhörer automatisch ein und beim Abnehmen wieder aus. Achten Sie darauf, daß der Bügel nicht nach oben gezogen ist, da der Kopfhörer sonst eingeschaltet wird.

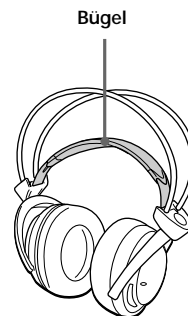

Stummschaltfunktion

Wenn die Wiedergabe verrauscht ist, da der Infrarotstrahl durch ein Hindernis abgeschattet wird oder da sich der Kopfhörer außerhalb des Infrarotstrahlbereichs (siehe rechte Spalte) befindet, spricht die Stummschaltfunktion an und schaltet den Ton vollständig ab. Damit der Ton wieder zu hören ist, entfernen Sie das Hindernis bzw. gehen Sie dichter mit dem Kopfhörer an die Sendeeinheit heran.

Wenn etwa fünf Minuten lang kein Audiosignal anliegt

Die Sendeeinheit schaltet sich automatisch aus.

Wenn das Audiosignal mindestens fünf Minuten lang immer wieder aussetzt bzw. mit niedrigem Pegel eingespeist wird

Die Sendeeinheit schaltet sich möglicherweise automatisch aus. Erhöhen Sie in diesem Fall die Lautstärke am angeschlossenen Gerät, und verringern Sie gleichzeitig die Kopfhörerlautstärke.

Nach dem Betrieb

Nehmen Sie den Kopfhörer ab, und legen Sie ihn auf die Sendeeinheit. Schalten Sie dann das angeschlossene Audio/Video-Gerät aus. Wenn mindestens fünf Minuten lang kein Audiosignal vom Audio/Video-Gerät eingeht, schaltet sich die Sendeeinheit automatisch aus.

Hinweis

Bei eingeschalteter Sendeeinheit leuchten die Infrarotstrahler auf. Die Helligkeit der einzelnen Strahler ist möglicherweise unterschiedlich. Es handelt sich dabei nicht um eine Störung.

Reichweite der Sendeeinheit

Die folgende Abbildung zeigt den ungefähren, von den Infrarotstrahlen der Sendeeinheit abgedeckten Bereich.

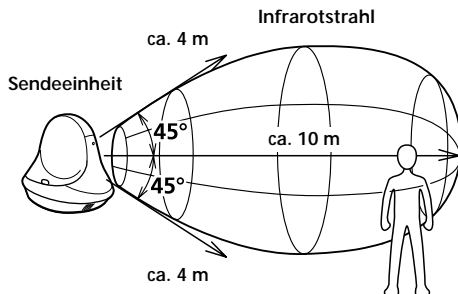

Hinweise

- Auch innerhalb des oben dargestellten Bereichs kann der Ton teilweise verrauscht sein. Das Rauschen nimmt zu, je weiter Sie sich von der Sendeeinheit entfernen. Befindet sich ein Hindernis zwischen Kopfhörer und Sendeeinheit, kann der Ton vollständig unterbrochen sein. Es handelt sich dabei nicht um eine Störung des Systems.
- Wände, Milchglas usw. können vom Infrarotstrahl nicht durchdrungen werden. Zwischen der Sendeeinheit und dem Kopfhörer muß "Sichtkontakt" bestehen.
- Sofern man sich innerhalb des im obigen Diagramm dargestellten Bereichs befindet, kann die Sendeeinheit vor, hinter oder an der Seite des Benutzers aufgestellt werden.
- Die Tonqualität ist nicht an allen Stellen gleich. Halten Sie sich möglichst in dem Bereich auf, in dem die Tonqualität optimal ist.
- Achten Sie darauf, daß die Infrarotsensoren nicht durch Ihre Hände oder Haare verdeckt sind.

Zur besonderen Beachtung

- Das CE-Zeichen am Gerät gilt nur für Geräte, die für die EU bestimmt sind.
- Bei längerer Nichtverwendung der Sendeeinheit trennen Sie den Netzadapter von der Wandsteckdose ab. Ziehen Sie niemals am Kabel. Wenn der Netzadapter mit einem Ein-/Aus-Schalter versehen ist, schalten Sie ihn aus.
- Stellen Sie das System nicht an Orte, die direktem Sonnenlicht, Wärmequellen oder Feuchtigkeit ausgesetzt sind.

Hinweise zu den Kopfhörern

Vermeidung von Hörschäden

Betreiben Sie den Kopfhörer nicht über längere Zeit mit hoher Lautstärke, da dies schädlich für Ihre Hörorgane ist. Bei einem dumpfen Gefühl in den Ohren reduzieren Sie die Lautstärke, oder brechen Sie den Betrieb ab.

Rücksicht auf andere

Stellen Sie stets nur einen mäßigen Lautstärkepegel ein, um Umgebungsgeräusche noch wahrnehmen zu können und Leute in Ihrer Umgebung nicht zu stören.

Bei weiterführenden Fragen wenden Sie sich bitte an den nächsten Sony-Händler.

Wenn eine Reparatur erforderlich ist, bringen Sie stets sowohl den Kopfhörer als auch die Sendeeinheit zur Sony-Kundendienststelle.

Auswechseln der Ohrpolster

Wenn die Ohrpolster verschmutzt oder beschädigt sind, können Sie bei Ihrem Sony-Händler neue besorgen.

Entsorgen der Kopfhörer

Zum Schutz der Umwelt entfernen Sie bitte unbedingt die integrierten Akkus aus dem Kopfhörer, bevor Sie die Kopfhörer entsorgen. Sorgen Sie für eine ordnungsgemäße Entsorgung der Akkus.

- 1** Nehmen Sie das Ohrpolster am linken Kopfhörer ab. Lösen Sie die vier Schrauben am Gehäuse, und öffnen Sie das Gehäuse.

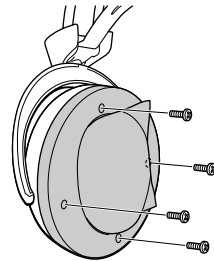

- 2** Lösen Sie die drei Schrauben an der Akkuhalterung und an der Platine, und nehmen Sie die Akkuhalterung zusammen mit der Platine aus dem Gehäuse.

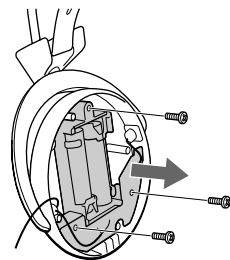

- 3** Drücken Sie die Akkus von hinten aus der Akkuhalterung heraus.

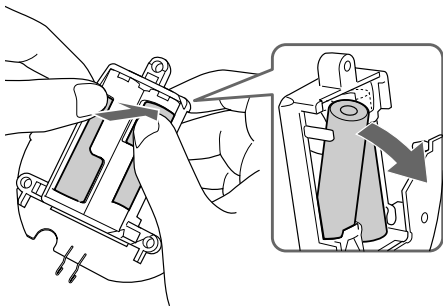

Hinweis

Berühren Sie auf keinen Fall die Platine an der Akkuhalterung. Fassen Sie beim Entfernen der Akkus immer nur die Akkuhalterung (schwarze Kunststoffhalterung) an.

Störungsbehebung

Problem	Abhilfe
Kein Ton/ schlechter Ton	<p>Den Anschluß des Audio/Video-Geräts und des Netzadapters prüfen. Wenn der Netzadapter mit einem Ein-/Aus-Schalter versehen ist, achten Sie darauf, daß dieser auf ON gestellt ist.</p> <p>Überprüfen, ob das Audio/Video-Gerät eingeschaltet ist.</p> <p>Wenn die Sendeeinheit an der Kopfhörerbuchse des Audio/Video-Geräts angeschlossen ist, die Lautstärke am Audio/Video-Gerät höher einstellen.</p> <p>Die Stummschaltfunktion ist aktiviert.</p> <ul style="list-style-type: none">• Überprüfen, ob sich ein Hindernis zwischen Sendeeinheit und Kopfhörer befindet.• Mit dem Kopfhörer dichter an die Sendeeinheit herangehen.• Position und Winkel der Sendeeinheit ändern. <p>Die Netzanzeige des Kopfhörers leuchtet schwach oder gar nicht.</p> <ul style="list-style-type: none">• Laden Sie die Kopfhörer-Akkus, oder - wenn die Netzanzeige nach dem Laden der Kopfhörer-Akkus immer noch nicht leuchtet - bringen Sie die Kopfhörer zu einem Sony-Händler, um die Akkus austauschen zu lassen. <p>Überprüfen, ob der INPUT SOURCE-Schalter in der richtigen Position steht.</p>
Leiser Ton	<p>Stellen Sie den Wählschalter ATT an der Sendeeinheit auf 0 dB.</p>

Fortsetzung auf der nächsten Seite

Problem	Abhilfe
Verzerrungen	<p>Wenn die Sendeeinheit an der Kopfhörerbuchse des Audio/Video-Geräts angeschlossen ist, die Lautstärke am Audio/Video-Gerät reduzieren.</p> <p>Wenn die Sendeeinheit an eine andere Audioausgangsbuchse als eine Kopfhörerbuchse angeschlossen ist, stellen Sie den Wählschalter ATT auf -12 dB.</p> <p>Die Netzanzeige des Kopfhörers leuchtet schwach oder gar nicht.</p> <ul style="list-style-type: none">• Laden Sie die Kopfhörer-Akkus, oder - wenn die Netzanzeige nach dem Laden der Kopfhörer-Akkus immer noch nicht leuchtet - bringen Sie die Kopfhörer zu einem Sony-Händler, um die Akkus austauschen zu lassen. <p>Überprüfen, ob der INPUT SOURCE-Schalter in der richtigen Position steht.</p> <p>Kopfhörer eines Kopfhörersystems ohne Rauschunterdrückungssystem werden zusammen mit der Sendeeinheit dieses Systems verwendet.</p> <ul style="list-style-type: none">• Die Kopfhörer dieses Systems verwenden. <p>Die Sendeeinheit eines Kopfhörersystems ohne Rauschunterdrückungssystem wird zusammen mit dem Kopfhörer dieses Systems verwendet.</p> <ul style="list-style-type: none">• Die Sendeeinheit dieses Systems verwenden.
Laute Störgeräusche	<p>Dichter an die Sendeeinheit herangehen. Wenn der Kopfhörer zu weit von der Sendeeinheit entfernt ist, kann der Ton verrauscht oder gestört sein. Es handelt sich dabei nicht um eine Störung des Geräts.</p> <p>Überprüfen, ob sich ein Hindernis zwischen Sendeeinheit und Kopfhörer befindet.</p> <p>Darauf achten, daß die Infrarotsensoren nicht durch Ihre Hände oder Haare verdeckt sind.</p>

Problem	Abhilfe
Laute Störgeräusche	<p>Die Position und den Winkel der Sendeeinheit ändern.</p> <ul style="list-style-type: none">• Der Kopfhörer wird in der Nähe eines sonnigen Fensters benutzt. → Mit den Vorhängen oder der Jalousie für Schatten sorgen oder den Kopfhörer an einer anderen Stelle benutzen. <p>Wenn die Sendeeinheit an der Kopfhörerbuchse des Audio/Video-Geräts angeschlossen ist, die Lautstärke am Audio/Video-Gerät höher einstellen.</p> <p>Die Netzanzeige des Kopfhörers leuchtet schwach oder gar nicht.</p> <ul style="list-style-type: none">• Laden Sie die Kopfhörer-Akkus, oder - wenn die Netzanzeige nach dem Laden der Kopfhörer-Akkus immer noch nicht leuchtet - bringen Sie die Kopfhörer zu einem Sony-Händler, um die Akkus austauschen zu lassen. <p>Bei Verwendung von zwei oder mehr Sendeeinheiten die Sendeeinheiten weit genug voneinander entfernt aufstellen, damit sich die Infrarotstrahlbereiche nicht überlappen.</p> <p>Störgeräusche vom angeschlossenen Audiogerät</p> <ul style="list-style-type: none">• Überprüfen, ob der INPUT SOURCE-Schalter in der richtigen Position steht.• Bei eingeschalteter Sendeeinheit das Netzkabel abtrennen und überprüfen, ob das Störgeräusch im Kopfhörer noch zu hören ist. Wenn das Störgeräusch nicht mehr zu hören ist, wurde es vom Audiogerät verursacht.
Der Akku wird nicht geladen.	<p>Überprüfen, ob die Ladeanzeige leuchtet. Falls sie nicht leuchtet, den Kopfhörer so auf der Sendeeinheit ablegen, daß die Anzeige leuchtet.</p>

Technische Daten

Allgemeines

Modulationssystem

Frequenzmodulation

Trägerfrequenz

rechts 2,8 MHz

links 2,3 MHz

Sendeeinheit

Stromversorgung

an DC IN 9V-Buchse
anschließbarer Netzadapter
(mitgeliefert) für folgende
Betriebsspannungen:

Bezugsland Betriebsspannung

USA 120 V Wechselspannung, 60 Hz

Großbritannien 220 V - 230 V
Wechselspannung, 50 Hz

Europa 220 V - 230 V
Wechselspannung, 50 Hz

Japan (außer
Inland-Modell) 110 V/120 V/220 V/240 V
Wechselspannung, 50/60 Hz

Andere Länder 220 - 230 V Wechselspannung,
50/60 Hz oder 120 V
Wechselspannung, 60 Hz

Audioeingang Cinchbuchsen/Stereo-
Minibuchse

Abmessungen 130 x 135 x 150 mm

Gewicht ca. 200 g

Kopfhörer

Typ Geschlossen, dynamisch

Tonerzeugende Komponente
30 mm Durchmesser mit
Neodymmagnet

Frequenzgang 12 - 24 000 Hz

Stromversorgung

2,4 V Gleichstrom: Integrierte
Akkus

Gewicht ca. 310 g

Integrierte Akkus

Modell NH-AAC

Typ Ni-MH

Spannung 1,2 V

Kapazität 1 000 mAh

Sonderzubehör

Steckeradapter PC-236HG

(Stereo-Minstecker ↔ Mono-Minstecker)

Verbindungskabel

RK-C510HG/RK-C515HG/RK-C520HG

(Cinchstecker x 2 ↔ Cinchstecker x 2)

RK-G136HG

(Stereo-Minstecker ↔ Stereo-Minstecker)

RK-G129HG

(Stereo-Minstecker ↔ Cinchstecker x 2)

Änderungen, die dem technischen Fortschritt dienen,
bleiben vorbehalten.

ADVERTENCIA

Para evitar incendios o el riesgo de electrocución, no exponga la unidad a la lluvia ni a la humedad.

Para evitar descargas eléctricas, no abra la unidad. En caso de avería, solicite los servicios de personal cualificado.

ADVERTENCIA

Tenga en cuenta que cualquier cambio o modificación no expresamente aprobado en este manual puede anular su autoridad para utilizar este equipo.

IMPORTADOR:
SONY ELECTRÓNICOS DE MÉXICO, S.A.
DE C.V. HENRY FORD # 29, FRACC, IND.
SAN NICOLAS TLALNEPANTLA EDO. DE
MÉXICO, C.P. 54030 R.F.C. SEM 941001 BJA
TEL. 5321-1000

POR FAVOR LEA DETALLADAMENTE
ESTE MANUAL DE INSTRUCCIONES
ANTES DE CONECTAR Y OPERAR ESTE
EQUIPO.

RECUERDE QUE UN MAL USO DE SU
APARATO PODRÍA ANULAR LA
GARANTÍA.

¡Bienvenido!

Muchas gracias por la adquisición del sistema de auriculares estéreo inalámbrico MDR-IF630RK Sony.

Antes de utilizar el sistema, lea detenidamente este manual y consérvelo para futuras referencias.

Algunas de las características son:

- Sistema inalámbrico que le permitirá escuchar un programa sin verse restringido por un cable.
- Los rayos infrarrojos procedentes del transmisor cubren una amplia área horizontal de escucha a una distancia de 10 m (máximo).
- Auriculares Circum-aurales cómodos con casco autoajutable
- Sistema de reducción de ruido para reproducir un sonido claro con una transmisión mínima de ruido
- El modo de potenciación de voz del interruptor de modo de audio permite escuchar la voz humana claramente.
- Función de activación y desactivación automática en los auriculares para ahorro de la energía de las baterías
- El control VOL ajusta el nivel de volumen de ambos canales.
- Alimentación mediante baterías recargables Ni-MH (níquel-hidrógeno).

Nota

Este sistema de auriculares no puede utilizarse con otros auriculares o transmisores de sistemas de auriculares inalámbricos que no empleen el sistema de reducción de ruido.

Índice

Preparativos

Desembalaje	4
Preparación del transmisor	4
Carga de las baterías de los auriculares	7

Utilización del sistema

Escucha de un programa	8
Áreas efectivas del transmisor	9

Información adicional

Precauciones	10
Desecho de los auriculares	10
Solución de problemas	11
Especificaciones	13

ES

Desembalaje

Compruebe si ha recibido lo siguiente:

- Auriculares



- Transmisor

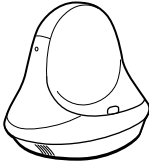

- Adaptador de alimentación de ca

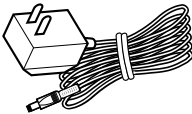

- Adaptador universal de clavija (minitoma estéreo ↔ clavija telefónica estéreo)

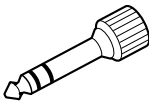

- Cable conector (clavijas fono ↔ miniclavija estéreo), 1 m

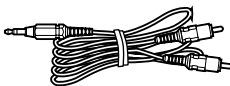

- Adaptador de enchufe de ca (modelo turista en Japón solamente)



Preparación del transmisor

- 1 Conecte el transmisor al equipo de audio/vídeo. Elija una de las conexiones siguientes dependiendo del tipo de clavijas:

- Ⓐ Conexión a una toma para auriculares

Ponga el selector INPUT SOURCE en PHONES.

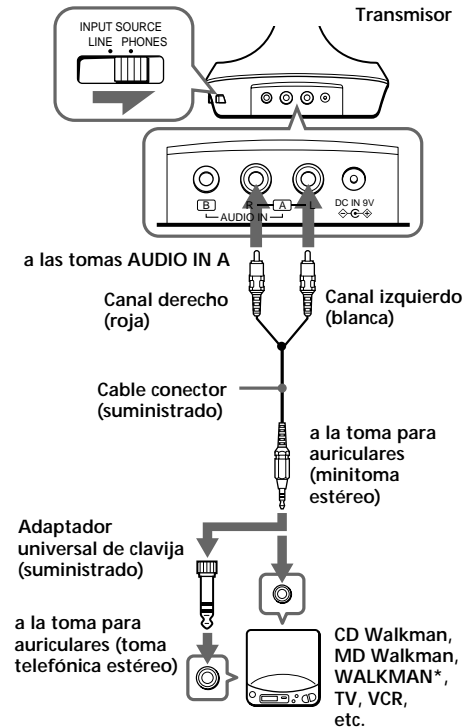

* WALKMAN es marca registrada de Sony Corporation.

- Ⓑ Para conectar a una toma de salida de audio diferente de una toma de auriculares

Ponga el selector INPUT SOURCE en LINE.

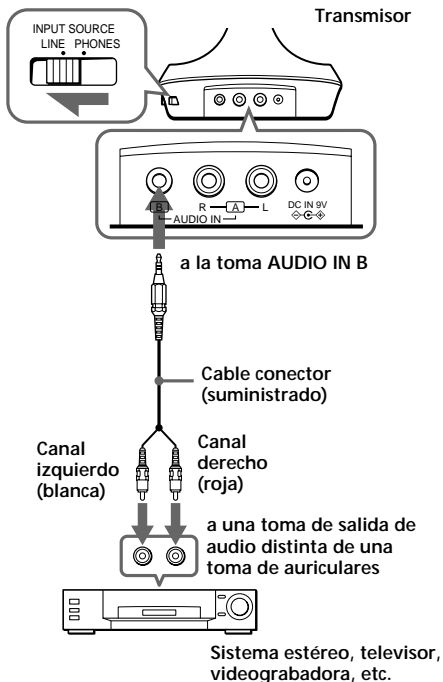
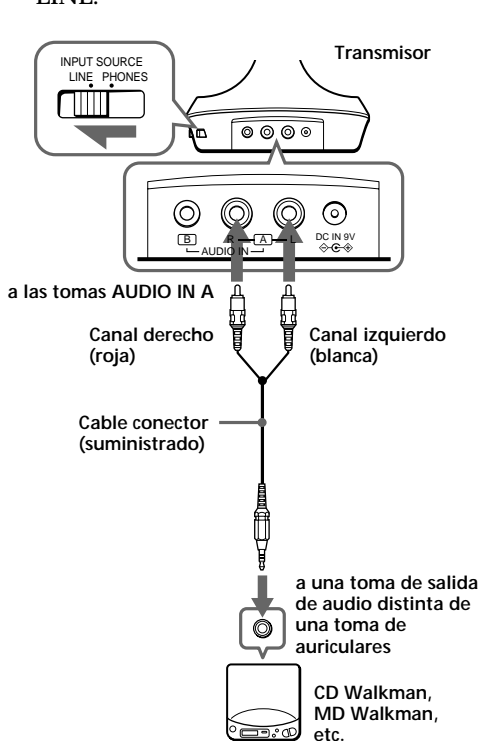

Continúa en la página siguiente

Continuación

- 2** Conecte el adaptador de alimentación de ca suministrado al transmisor.

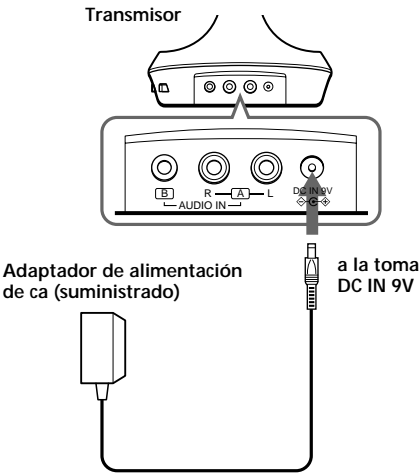

- 3** Si el adaptador de alimentación de ca dispone de selector de tensión, antes de conectarlo a un tomacorriente de ca, ajústelo a la tensión de su zona con un destornillador.

a una toma de ca

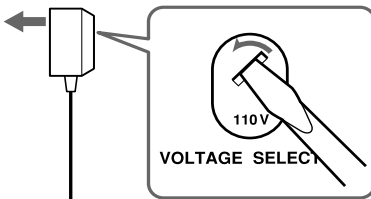

Si el enchufe del adaptador de alimentación de ca no encaja en el tomacorriente de ca, utilice el adaptador de enchufe de ca suministrado.

- 4** Conecte el adaptador de alimentación de ca a una toma de ca.

- 5** Si el adaptador de alimentación de ca está equipado con un interruptor de activación/desactivación, ajústelo en ON.

Se suministra la alimentación al transmisor.

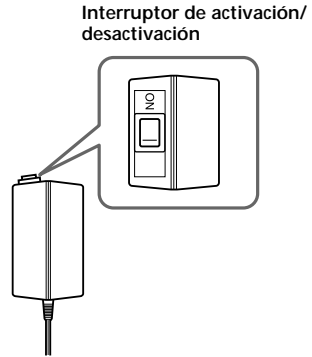

Notas

- No realice la conexión a las tomas AUDIO IN A y B al mismo tiempo. Si lo hiciere, las señales de audio podrían mezclarse.
- Utilice solamente el adaptador de alimentación de ca suministrado. No utilice ningún otro tipo de adaptador de alimentación de ca.



Polaridad de la clavija

- Mantenga el cable del adaptador de alimentación de ca lo más alejado posible del transmisor. Si coloca el cable cerca del transmisor, puede producirse ruido.
- Cuando conecta el transmisor directamente a una toma monofónica de auriculares de introducción en oído, la señal de audio no saldrá a través del canal derecho. En tal caso, utilice un adaptador de clavija PC-236HG vendido aparte.
- Si el equipo al que se conecta tiene la función AVLS (Sistema de limitación automática del volumen), asegúrese de desactivar esta función al utilizar el transmisor. En caso contrario, deberá aumentar el nivel de los auriculares y es posible que se oiga ruido.

Carga de las baterías de los auriculares

Uso de los auriculares por primera vez

Cuando utilice los auriculares por primera vez, cargue las baterías de la forma siguiente.

- 1 Conecte el transmisor a una fuente de alimentación.

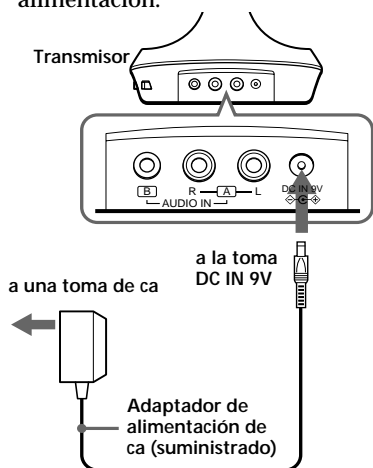

- 2 Coloque los auriculares en el transmisor de forma que los contactos de carga de éste encajen en los de la parte inferior de los auriculares. El indicador CHG (carga) del transmisor se iluminará con color verde para indicar que se están cargando las baterías.

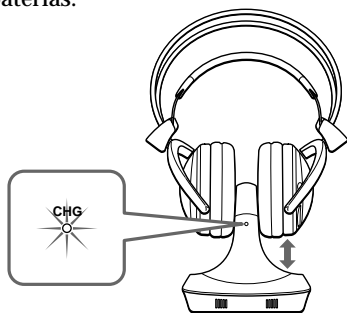

El indicador de carga se apaga al transcurrir aproximadamente 14 horas y finalizar la carga.

Si el indicador no se enciende

Compruebe si los pasadores de contacto están adecuadamente encajados en los orificios de contacto de los auriculares, o si los auriculares están correctamente colocados sobre el transmisor.

Para recargar las baterías de los auriculares después del uso

El temporizador incorporado del sistema detiene automáticamente la carga para evitar la posibilidad de dañar los auriculares debido a una sobrecarga. Por este motivo se recomienda que deje los auriculares en el transmisor siempre que no los utilice.

Horas de carga y utilización

Horas aproximadas de carga	Horas aprox. de utilización*
1	3 horas
14**	33 horas

* a 1 kHz, una salida de 1 mW+1 mW

** Horas necesarias para cargar totalmente unas baterías sin carga

Compruebe la energía restante de las baterías de los auriculares

Tire hacia arriba del suspensor. Y compruebe si el indicador de alimentación de los auriculares se enciende en rojo. En este caso, podrá utilizar los auriculares.

Cuando el indicador de alimentación se ilumine débilmente o se apague, y el sonido se vuelva distorsionado o tenga mucho ruido, cargue las baterías o instale otras nuevas.

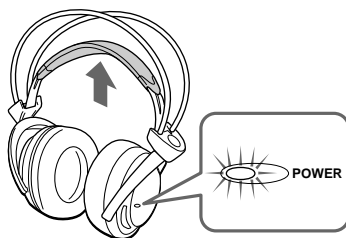

Nota

Durante la recarga, la alimentación del transmisor se desconectará automáticamente.

Escucha de un programa

- 1** Conecte la alimentación del equipo de audio/vídeo conectado al transmisor.

Cuando entre una señal de audio, la alimentación del transmisor se conectará automáticamente y se encenderán los emisores de rayos infrarrojos. Si el transmisor está conectado a la toma para auriculares, **ajuste el control de volumen del equipo fuente lo más alto posible pero de forma que la señal de audio no se distorsione.**

- 2** Colóquese los auriculares, y su alimentación se conectará automáticamente. Cuando se conecte la alimentación, el indicador de alimentación se encenderá en rojo.



- 3** Ajuste el volumen.

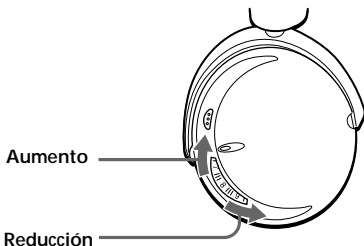

Interruptor de modo de audio

Presione hasta que quede hundido el interruptor de modo de audio (modo VOICE) para potenciar la voz humana. Presione hasta liberarlo (modo NORMAL) para obtener la calidad normal de tono.

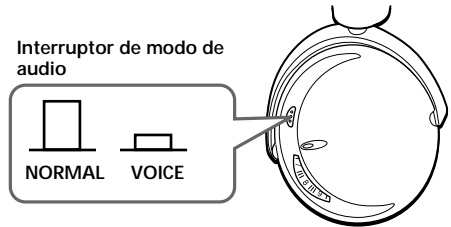

Selector ATT (atenuador)

Si se distorsiona un sonido fuerte cuando el transmisor se conecta a una toma de salida de audio distinta de una toma de auriculares, ajuste el selector ATT del transmisor en -12 dB. El ajuste de fábrica del selector ATT es 0 dB.

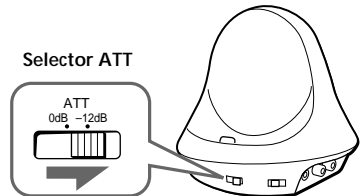

Función de conexión/desconexión automática de la alimentación

Cuando se quite los auriculares, su alimentación se desconectará automáticamente. No tire del suspensor hacia arriba, ya que de lo contrario se conectaría la alimentación de los mismos.



Función de silenciamiento

Si se oye ruido de siseo cuando se obstruyan los rayos infrarrojos, o cuando utilice los auriculares fuera del alcance efectivo (consulte la columna derecha), se activará la función de silenciamiento y no se oirá sonido a través de los auriculares. Para restablecer el sonido, acérquese al transmisor o elimine la obstrucción.

Cuando no se reciba señal de audio durante más de aproximadamente cinco minutos

La alimentación del transmisor se desconectará automáticamente.

Cuando una señal de audio es intermitente o se recibe una señal de audio de bajo nivel durante más de cinco minutos aproximadamente

El transmisor puede desactivarse automáticamente. En este caso, aumente el volumen del equipo conectado conforme lo reduce en los auriculares.

Después de haber escuchado un programa

Quítese los auriculares y colóquelos sobre el transmisor. Después, apague el equipo de audio/vídeo. La alimentación del transmisor se desactiva automáticamente si no se recibe ninguna señal de audio desde el equipo de audio/vídeo durante aproximadamente cinco minutos.

Nota

Cuando conecte la alimentación del transmisor se encenderán los emisores de rayos infrarrojos. El brillo de los emisores puede no ser uniforme, pero esto no significa mal funcionamiento.

Áreas efectivas del transmisor

En la ilustración siguiente se muestra el área aproximada cubierta por los rayos infrarrojos emitidos por el transmisor.

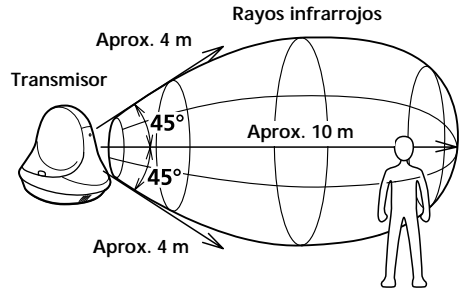

Notas

- Como este sistema utiliza la comunicación por rayos infrarrojos, el ruido de siseo aumentará a medida que se aleje del transmisor, incluso aunque se encuentre dentro del área mostrada en la ilustración. Si existe algún objeto entre el receptor y el transmisor, el sonido puede interrumpirse. Estos fenómenos son inherentes a la comunicación por rayos infrarrojos y no significan problema alguno del propio sistema.
- Los rayos infrarrojos no atravesarán paredes ni vidrios opacos. Por lo tanto, cerciórese de permanecer en la línea de visión del transmisor.
- Cuando utilice los auriculares dentro del área mostrada en el diagrama, el transmisor podrá colocarse delante, detrás, o al lado del oyente.
- El sonido de los auriculares puede variar dependiendo de la posición y del medio ambiente. Le sugerimos que utilice este sistema en la posición que ofrezca el mejor sonido posible.
- No cubra los sensores de rayos infrarrojos con las manos ni con el pelo.

Precauciones

- La marca CE de la unidad solamente será válida para productos vendidos en la Unión Europea.
- Cuando no vaya a utilizar el transmisor durante mucho tiempo, desconecte el adaptador de alimentación de ca del tomacorriente de ca sujetando el enchufe. No tire del cable.
Si el adaptador de alimentación de ca está equipado con un interruptor de activación/desactivación, ajústelo en la posición de desactivación.
- No deje el sistema de auriculares estéreo inalámbrico en un lugar sometido a la luz solar directa, al calor, ni a la humedad.

Notas sobre los auriculares

Cuidado de sus oídos

Evite utilizar los auriculares a gran volumen. Los expertos en oídos aconsejan no utilizar auriculares para escuchar continuamente a gran volumen. Si experimenta un silbido en sus oídos, reduzca el volumen o deje de utilizar los auriculares.

Respeto a los demás

Mantenga el volumen a un nivel moderado. Esto le permitirá escuchar los sonidos del exterior y no molestar a quienes se encuentren a su alrededor.

Si tiene alguna pregunta o problema en relación con este sistema que el manual no pueda resolver, póngase en contacto con su proveedor Sony.

Cuando los auriculares o el transmisor necesiten reparación, lleve ambos a su proveedor Sony.

Reemplazo de las almohadillas auriculares

Cuando las almohadillas auriculares se ensucien o dañen, adquiera otras en su proveedor Sony.

Desecho de los auriculares

Para preservar el medio ambiente, asegúrese de extraer las baterías recargables incorporadas de los auriculares antes de deshacerse de éstos y de desecharlas convenientemente.

- 1** Retire la almohadilla del auricular izquierdo. Después, extraiga los cuatro tornillos del alojamiento y ábralo.

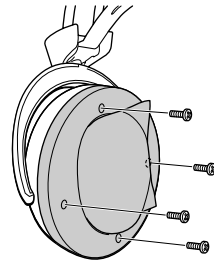

- 2** Retire los tres tornillos de la caja de las baterías y la placa del circuito y extraiga la caja de baterías junto con la placa del circuito del alojamiento.

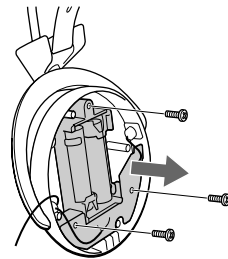

- 3** Presione para extraer las baterías de la parte trasera de la caja de baterías.

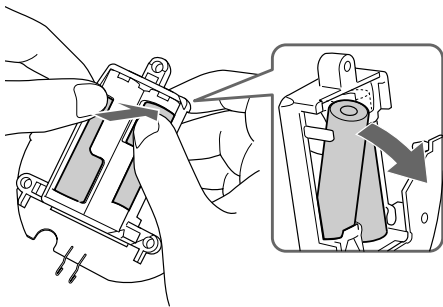

Nota

Tenga cuidado de no tocar la placa del circuito unida a la caja de las baterías. Sujete la caja de baterías (caja de plástico negro) al extraerlas.

Solución de problemas

Problema	Solución
Carencia de sonido/ sonido amortiguado	<p>Compruebe la conexión del equipo de audio/vídeo o del adaptador de alimentación de ca. Si el adaptador de alimentación de ca está equipado con un interruptor de activación/desactivación, compruebe que dicho interruptor está ajustado en ON.</p> <p>Compruebe si la alimentación del equipo de audio/vídeo está conectada.</p> <p>Si el transmisor está conectado a la toma para auriculares, aumente el volumen del equipo de audio/vídeo.</p> <p>La función de silenciamiento está activada.</p> <ul style="list-style-type: none">• Compruebe si hay algún objeto entre el transmisor y los auriculares.• Utilice los auriculares cerca del transmisor.• Cambie la posición y el ángulo del transmisor.
Sonido débil	<p>El indicador de alimentación de los auriculares es débil o está apagado.</p> <ul style="list-style-type: none">• Cargue las baterías de los auriculares o, si el indicador de alimentación sigue apagado después de cargar las baterías de los auriculares, llévelos a un distribuidor Sony para que sustituya las baterías. <p>Compruebe que el selector INPUT SOURCE está ajustado en la posición correcta.</p> <p>Ajuste el selector ATT del transmisor en 0 dB.</p>

Problema	Solución
Distorsión	<p>Si el transmisor está conectado a la toma para auriculares, reduzca el volumen del equipo de audio/vídeo conectado.</p> <p>Si el transmisor se conecta a una toma de salida de audio distinta de una toma de auriculares, ajuste el selector ATT en -12 dB.</p> <p>El indicador de alimentación de los auriculares es débil o está apagado.</p> <ul style="list-style-type: none"> • Cargue las baterías de los auriculares o, si el indicador de alimentación sigue apagado después de cargar las baterías de los auriculares, llévelos a un distribuidor Sony para que sustituya las baterías. <p>Compruebe que el selector INPUT SOURCE está ajustado en la posición correcta.</p> <p>Se utilizan auriculares de otro sistema de auriculares que no emplea el sistema de reducción de ruido con el transmisor de este sistema.</p> <ul style="list-style-type: none"> • Utilice los auriculares de este sistema. <p>Se utiliza el transmisor de otro sistema de auriculares que no emplea el sistema de reducción de ruido con los auriculares de este sistema.</p> <ul style="list-style-type: none"> • Utilice el transmisor de este sistema.
Ruido fuerte de fondo	<p>Acérquese al transmisor. A medida que se aleje del transmisor, es posible que oiga más ruido. Esto es inherente a la comunicación por rayos infrarrojos, y no significa un problema de la propia unidad.</p> <p>Compruebe si hay algún objeto entre el transmisor y los auriculares.</p> <p>Compruebe si los sensores de rayos infrarrojos están cubiertos con sus manos o su pelo.</p>

Problema	Solución
Ruido fuerte de fondo	<p>Cambie la posición o el ángulo del transmisor.</p> <ul style="list-style-type: none"> • Está utilizando los auriculares cerca de una ventana en la que la luz del sol es demasiado intensa. → Corra las cortinas o cierre la persiana para cortar la luz solar, o utilice los auriculares alejados de la luz solar. <p>Si el transmisor está conectado a la toma para auriculares, aumente el volumen del equipo de audio/vídeo.</p> <p>El indicador de alimentación de los auriculares es débil o está apagado.</p> <ul style="list-style-type: none"> • Cargue las baterías de los auriculares o, si el indicador de alimentación sigue apagado después de cargar las baterías de los auriculares, llévelos a un distribuidor Sony para que sustituya las baterías. <p>Cuando utilice más de dos transmisores, desconecte la alimentación del segundo transmisor o aléjelo de forma que el área cubierta por los rayos infrarrojos de cada uno de ellos no quede superpuesta.</p> <p>Se oye ruido a través del equipo de audio conectado.</p> <ul style="list-style-type: none"> • Compruebe que el selector INPUT SOURCE está ajustado en la posición correcta. • Desconecte el cable conector con la alimentación del transmisor conectada y compruebe si se oye ruido a través de los auriculares. Si el ruido desaparece, el equipo conectado será la causa de tal ruido.
Las baterías no pueden cargarse.	<p>Compruebe si el indicador de carga se enciende. Si no se enciende, coloque los auriculares correctamente en el transmisor de forma que se encienda el indicador.</p>

Especificaciones

Generales

Sistema de modulación

En frecuencia

Frecuencia portadora

Canal derecho: 2,8 MHz

Canal izquierdo: 2,3 MHz

Transmisor

Fuente de alimentación

La toma DC IN 9V acepta la alimentación suministrada por el adaptador de alimentación de ca para utilizarse con las tensiones siguientes:

Lugar de adquisición	Tensión de alimentación
EE.UU.	ca 120 V, 60 Hz
Reino Unido	ca 220 - 230 V, 50 Hz
Europa	ca 220 - 230 V, 50 Hz
Japón (excepto el modelo para Japón)	ca 110 V/120 V/220 V/ 240 V, 50/60 Hz
Otros países	ca 220 - 230 V, 50/60 Hz o ca 120 V, 60 Hz

Entrada de audio

Tomas fono/mini-toma estéreo

Dimensiones

Aprox. 130 x 135 x 150 mm
(an/al/prf)

Peso

Aprox. 200 g

Auriculares

Tipo

Cerrados, dinámicos

Altavoz

30 mm de diámetro con imán de base química

Respuesta en frecuencia

12 - 24 000 Hz

Fuente de alimentación

cc 2,4 V: Baterías recargables incorporadas

Peso

Aprox. 310 g

Baterías recargables incorporadas

Nombre del modelo

NH-AAC

Tipo

Ni-MH

Tensión

1,2 V

Capacidad

1 000 mAh

Accesorios opcionales

Adaptador de clavija PC-236HG

(minitoma estéreo ↔ miniclavija monoaural)

Cables conectores

RK-C510HG/RK-C515HG/RK-C520HG

(clavija fono x 2 ↔ clavija fono x 2)

RK-G136HG

(miniclavija estéreo ↔ miniclavija estéreo)

RK-G129HG

(miniclavija estéreo ↔ clavija fono x 2)

Diseño y especificaciones sujetos a cambio sin previo aviso.

Free Manuals Download Website

<http://myh66.com>

<http://usermanuals.us>

<http://www.somanuals.com>

<http://www.4manuals.cc>

<http://www.manual-lib.com>

<http://www.404manual.com>

<http://www.luxmanual.com>

<http://aubethermostatmanual.com>

Golf course search by state

<http://golfingnear.com>

Email search by domain

<http://emailbydomain.com>

Auto manuals search

<http://auto.somanuals.com>

TV manuals search

<http://tv.somanuals.com>