

SONY®

3-223-667-42(1)

# ***FM/AM Portable MiniDisc Recorder***

Manual de instruções \_\_\_\_\_ **PT**

Manual de instrucciones \_\_\_\_\_ **ES**



**MDLP**



## ***MZ-G750/G750PC/G750DPC***

©2000 Sony Corporation

Download from [www.Somanuals.com](http://www.Somanuals.com). All Manuals Search And Download.

## CUIDADO

**Para evitar riscos de incêndio ou de descargas eléctricas, não exponha o aparelho à chuva ou à humidade.**

**Para evitar choques eléctricos não abra o aparelho. Os serviços de assistência só devem ser prestados por técnicos qualificados.**

Não instale o aparelho num espaço fechado, como por exemplo, uma estante ou um armário.

### Cuidado

A utilização de instrumentos ópticos com este aparelho aumenta o risco de lesões oculares.

**CUIDADO — RADIAÇÕES LASER, SE ABERTO**

**EVITE A EXPOSIÇÃO AO RAIOS LASER**

### Informações

O VENDEDOR NÃO PODE, EM NENHUMA CIRCUNSTÂNCIA, SER RESPONSABILIZADO POR DANOS DIRECTOS, ACIDENTAIS OU CONSEQUENCIAIS DE QUALQUER NATUREZA, BEM COMO POR PERDAS OU DESPESAS RESULTANTES DE UM PRODUTO DEFEITUOSO OU PROVOCADAS PELA UTILIZAÇÃO DE QUALQUER PRODUTO.

Determinados países podem regulamentar a eliminação da pilha utilizada para alimentar este produto.

Consulte o seu agente local.



A marca CE da unidade só é válida para os produtos comercializados na União Europeia.

WALKMAN e  são marcas comerciais da Sony Corporation.



# Índice

<b>Exploração dos controlos .....</b>	<b>6</b>
<b>Como começar .....</b>	<b>10</b>
<b>Gravar um MD imediatamente! .....</b>	<b>13</b>
<b>Reproduzir um MD imediatamente! .....</b>	<b>17</b>
<b>Ouvir rádio .....</b>	<b>20</b>

## *Os vários métodos de gravação*

Duas maneiras de se ligar a uma fonte de som .....	22
Gravação com entrada analógica (cabo de linha necessário) .....	25
Gravar durante períodos de longa duração .....	26
Para iniciar/concluir uma gravação em sincronia com o leitor (Gravação sincronizada) .....	27
Gravação sem substituir o material existente .....	29
Gravar com um microfone .....	30
Regulação manual do nível de gravação (Gravação manual) .....	31
Verificação do tempo restante ou da posição de gravação .....	33

## *Os vários modos de reprodução*

Reproduzir faixas várias vezes .....	35
Aumentar os graves (DIGITAL MEGA BASS) .....	36
Verificação do tempo restante ou da posição de reprodução .....	38
Protecção dos ouvidos (AVLS) .....	39
Bloqueio dos controlos (HOLD) .....	40
Ligação a um sistema estéreo .....	41

## *Várias formas de utilizar o rádio*

Programar estações de rádio automaticamente .....	43
Programar o rádio manualmente .....	44
Ouvir estações de rádio programadas .....	45
Recepção de estações em países estrangeiros (excepto os modelos europeu, da Arábia Saudita e chinês) .....	45

## *Montagem de faixas gravadas*

Apagar faixas .....	47
Para apagar uma faixa .....	47
Para apagar todo o disco .....	48
Adicionar uma marca de faixa .....	50
Apagar uma marca de faixa .....	51
Mover faixas gravadas .....	52
Identificar gravações .....	53

## *Fontes de alimentação*

Duração das pilhas .....	56
--------------------------	----

## *Informações adicionais*

Precauções .....	58
Resolução de problemas .....	63
Limitações do sistema .....	66
Mensagens .....	68
Especificações .....	71
O que é um MD? .....	73

# Exploração dos controlos

Para obter mais informações, consulte as páginas indicadas entre parêntesis.

## O gravador

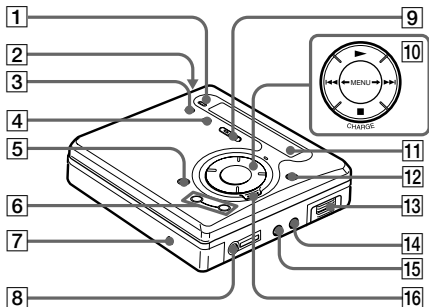

- |                                                        |                                                                                                                                                            |
|--------------------------------------------------------|------------------------------------------------------------------------------------------------------------------------------------------------------------|
| <b>1</b> Botão REC MODE (26)                           | <b>10</b> Botão ◀-MENU▶ (28)(35)(48) Botão ▶ (reproduzir) (14)(17) Botão ◀◀/▶▶ (procurar/AMS) (15)(18)(51)(54) Botão ■ (parar)/CHARGE (10)(14)(17)(27)(48) |
| <b>2</b> Botão OPEN (11)                               | <b>11</b> Janela do visor (28)(36)                                                                                                                         |
| <b>3</b> Botão T MARK (50)                             | <b>12</b> Botão ENTER (28)(35)(47)                                                                                                                         |
| <b>4</b> Botão END SEARCH (14)(54)                     | <b>13</b> Compartimento da pilha (10)                                                                                                                      |
| <b>5</b> Botão    (pausa) (15)(18)(31)(54)             | <b>14</b> Tomada LINE IN (OPTICAL) (13)(25)                                                                                                                |
| <b>6</b> Botão VOL +/- (17)(54)                        | <b>15</b> Tomada MIC (PLUG IN POWER) (30)                                                                                                                  |
| <b>7</b> Tomada DC IN 3V (10)(13)                      | <b>16</b> Interruptor HOLD (11)(40)                                                                                                                        |
| <b>8</b> Tomada ⏏ (auscultadores/auriculares) (11)(41) |                                                                                                                                                            |
| <b>9</b> Interruptor REC (gravar) (14)(25)             |                                                                                                                                                            |

## A janela do visor

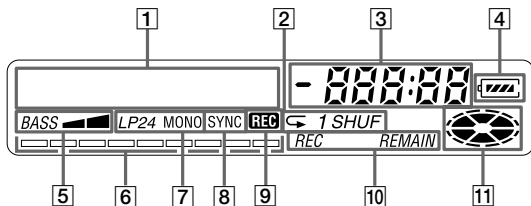

- 1** Visor de informações de caracteres (33)(38)  
Mostra os nomes e as faixas do disco, as mensagens de erro, números das faixas, etc.
- 2** Indicação do modo de reprodução (36)  
Mostra o modo de reprodução do MD.
- 3** Visor da hora
- 4** Indicação da pilha (57)  
Mostra a carga residual da pilha.
- 5** Indicação de Mega Bass (37)
- 6** Indicador de nível de som (32)  
Mostra o volume do MD que está a ser reproduzido ou gravado.
- 7** Indicação do modo de gravação (LP2/LP4/MONO) (26)
- 8** Indicação SYNC (gravação sincronizada)
- 9** Indicação REC (14)  
Acende-se durante a gravação. Se piscar, o gravador está em modo de espera de gravação.
- 10** Indicação REC REMAIN/REMAIN (tempo/faixas restantes) (33)(38)  
Acende-se juntamente com o tempo restante da faixa, o tempo restante do MD ou o número restante de faixas.
- 11** Indicação do disco  
Mostra que o disco está a rodar para gravação, reprodução ou montagem do MD.

## O telecomando com sintonizador digital incorporado

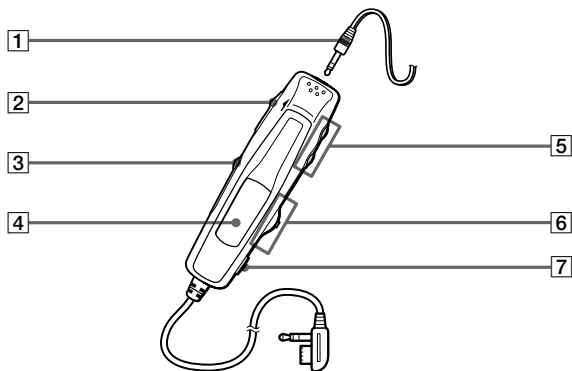

- 1 Auscultadores/auriculares  
Podem ser substituídos por auscultadores/auriculares opcionais.
- 2 Interruptor HOLD (11)(40)  
Faça deslizar para bloquear os controlos do telecomando.
- 3 Botão RADIO ON/BAND (20)(43)  
Botão FM MODE (21)
- 4 Janela do visor (43)
- 5 Botões VOL +/- (17)(20)
- 6 Botão rotativo  
■ (pausa)/MODE (18)(43)  
Botão ►►► (AMS/procurar, reproduzir)/F+ (17)(20)(44)  
Botão ◄◄◄ (AMS/procura)/F- (18)(20)(44)
- 7 Botão ■ (parar)/RADIO OFF (17)(21)(46)



## A janela do visor do telecomando

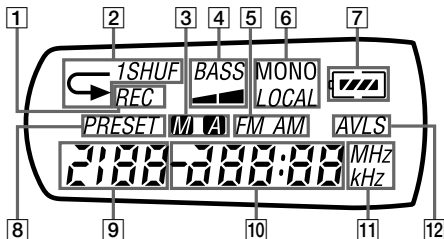

- 1 Indicação REC (14)  
Acende-se durante a gravação. Se piscar, o gravador está em modo de espera de gravação.
- 2 Indicação do modo de reprodução (35)  
Mostra o modo de reprodução do MD.
- 3 Indicação automática/manual
- 4 Indicação de Mega Bass (37)
- 5 Indicação FM/AM (43)
- 6 Indicação MONO/LOCAL
- 7 Indicação da pilha
- 8 Indicação PRESET (43)  
Acende-se quando a estação de rádio programada estiver activada.
- 9 Visor de números  
Mostra os números programados, números de faixas, etc.
- 10 Visor de frequência/hora
- 11 Indicação de MHz/kHz (43)  
MHz acende-se quando uma estação de FM está activada e kHz acende-se quando uma estação de AM está activada.
- 12 Indicação AVLS (39)

# Como começar

Carregue a pilha recarregável antes de a utilizar. Mesmo se a pilha recarregável não estiver carregada, o gravador pode ser utilizado enquanto o transformador de CA estiver ligado.

## 1 Introduzir a pilha recarregável.

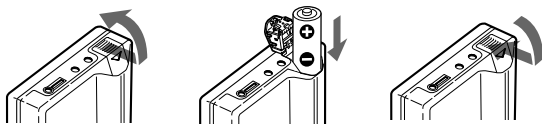

(Introduza a pilha recarregável com o pólo negativo para a frente)

## 2 Carregar a pilha recarregável.

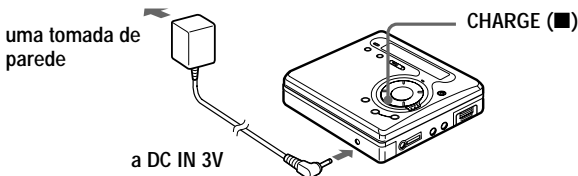

① Ligue transformador de CA fornecido.

② Prima CHARGE (■).

“Charging” pisca,  aparece no visor e a carga é iniciada. Depois da carga ser efectuada, a indicação da pilha desaparece. A carga total de uma pilha recarregável totalmente descarregada demora cerca de 3 horas. Para cancelar a carga, prima CHARGE (■).

③ Desligue o transformador de CA fornecido.



### 3

Fazer ligações e desbloquear o controlo.

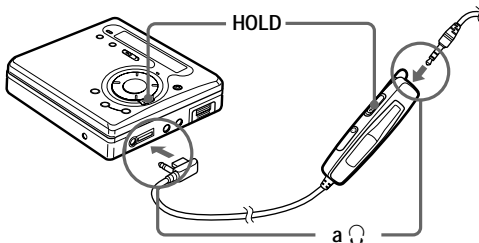

① Ligue os auscultadores/  
auriculares fornecidos com  
o telecomando ao .

② Faça deslizar HOLD na  
d direcção oposta à seta  
() para desbloquear os  
controles.

### 4

Introduzir um MD.

(Utilize um MD gravável para a gravação.)

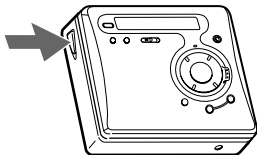

① Prima OPEN para abrir a  
tampa.

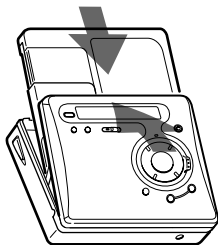

② Introduza um MD com o lado  
que contém a etiqueta  
virado para cima e carregue  
na tampa para a fechar.

## Utilizar uma pilha seca

Introduza uma pilha seca alcalina LR6 (tamanho AA) (não fornecida) em vez de uma pilha recarregável.

### **Notas**

- Se premir CHARGE (■) imediatamente após a carga ter sido concluída, a carga é iniciada novamente. Se tal acontecer, prima CHARGE (■) novamente para parar a operação de carga, uma vez que a pilha já está totalmente carregada.
- A carga pára quando tentar utilizar o gravador durante a mesma.
- Utilize apenas o transformador de CA fornecido.
- O tempo de carga pode variar consoante o estado da pilha.
- Quando se carrega uma pilha pela primeira vez ou depois de um longo período de inactividade, a duração da pilha pode ser inferior ao normal. Descarregue e carregue a pilha várias vezes. A duração da pilha deve voltar ao normal.
- Quando a duração de uma pilha com a carga total ficar reduzida a cerca de metade da duração normal, substitua a pilha.
- Quando transportar a pilha recarregável, guarde-a no estojo para a pilha recarregável fornecido. É perigoso transportar a pilha no bolso fora do estojo ou num saco juntamente com outros objectos metálicos, como por exemplo chaves, porque podem provocar um curto-circuito.
- Se não utilizar o gravador durante muito tempo, retire a pilha recarregável.

# Gravar um MD imediatamente!

Ligue a uma fonte digital através de um cabo óptico (fornecido) para efectuar gravações digitais. Pode fazer gravações digitais mesmo a partir de equipamento digital com diferentes frequências de amostragem, como um deck de DAT ou um sintonizador BS, utilizando o conversor de frequência de amostragem incorporado. Para gravações a partir de uma fonte analógica, consulte “Gravação com entrada analógica (cabo de linha necessário)” (página 25). Para gravações a partir de um MD, consulte “Nota acerca da gravação digital” (página 61). É recomendado utilizar um transformador de CA (fornecido) para efectuar gravações.

**Não pode gravar uma emissão de rádio que esteja a ser recebida através do telecomando.**

1

## Fazer ligações.

**(Introduza os cabos firmemente nas tomadas adequadas.)**

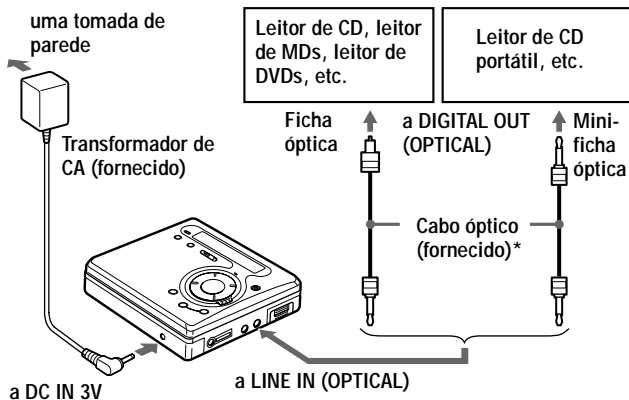

\* O cabo incluído pode ser um dos dois referidos. A forma das fichas do cabo fornecido pode ser diferente, dependendo do local onde o gravador foi adquirido.

## 2

Colocar o gravador no modo de espera de gravação.

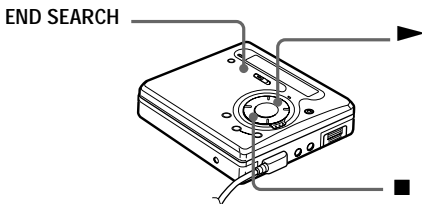

- ① Prima ► e, em seguida, ■.  
O visor no gravador e o telecomando acendem-se.

- ② Prima END SEARCH.  
O gravador vai para o fim do material gravado anteriormente.  
Para procurar noutra local, prima ►, ►► ou ◀◀.

## 3

Gravar um MD.

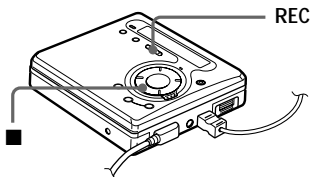

- ① Prima e deslize REC para a direita.  
A indicação REC acende-se no visor e a gravação começa.

- ② Reproduza a fonte que pretende gravar.

Para parar a gravação, prima ■.

Depois de premir ■, o gravador desliga-se automaticamente após:

- aproximadamente 5 minutos, se estiver a utilizar um transformador de CA.
- e após 10 segundos, se estiver a utilizar pilhas.

### Notas

- “Data Save” ou “TOC Edit” pisca enquanto os dados da gravação (o ponto de início e de fim da faixa, etc.) estiverem a ser gravados. Não mova ou abane o gravador, nem desligue a fonte de alimentação enquanto a indicação estiver a piscar no visor.
- A tampa não abre enquanto “TOC Edit” não desaparecer do visor.

Para	Prima
Gravar a partir do fim da gravação anterior <sup>1)</sup>	END SEARCH e, em seguida, prima e faça deslizar REC.
Gravar a meio da gravação anterior <sup>1)</sup>	▶▶, ▶▶▶ ou ◀◀◀ para localizar o ponto de início da gravação e prima ■ para parar. Em seguida, prima e faça deslizar REC.
Fazer uma pausa	<sup>2)</sup> Prima    para continuar a gravação.
Retirar o MD	■ e abra a tampa. <sup>3)</sup> (A tampa não se abre enquanto “TOC Edit” piscar no visor.)

<sup>1)</sup> Quando programa “REC-Posi” como “From End”, as operações de gravação são sempre iniciadas a partir do fim da gravação anterior (página 29).

<sup>2)</sup> É adicionada uma marca de faixa no ponto em que voltou a premir || para continuar a gravação durante o modo de pausa; o restante da faixa é contado como uma nova faixa.

<sup>3)</sup> Se abrir a tampa e introduzir novamente o disco quando “REC-Posi” estiver programado como “From Here”, a gravação é retomada no ponto em que ficou da última vez. Se introduzir outro disco, a gravação é efectuada no início do disco. Verifique o ponto de início da gravação no visor.

### Se a gravação não começar

- Assegure-se de que o gravador não está bloqueado (página 40).
- Assegure-se de que o MD não está protegido contra desgravação (página 61).
- Não pode gravar num MD premasterizado.

## **Para os modelos fornecidos com o adaptador de ficha CA**

Se o transformador de CA não for compatível com a tomada de parede, utilize o adaptador de ficha CA.

### **Notas**

- Se houver uma interrupção na alimentação (ou seja, se remover a pilha, se esta estiver gasta ou se o transformador de CA estiver desligado) durante uma gravação ou montagem, ou enquanto “TOC Edit” aparecer no visor, isso significa que só é possível abrir a tampa quando a corrente for restabelecida.
  - Só pode fazer uma gravação digital a partir de uma saída de tipo óptico.
  - Quando efectuar uma gravação a partir de um leitor de CD portátil, programe o leitor de CD para o modo de pausa e, em seguida, efectue a gravação.
  - Verifique os seguintes passos quando gravar a partir de um leitor de CD portátil:
    - Alguns leitores de CD portáteis podem não ter saídas digitais, a não ser que tenham uma fonte de alimentação de corrente alterna.
    - Ligue o transformador de CA ao leitor de CD portátil e utilize um transformador de CA como fonte de alimentação.
    - Desactive a função anti-salto (tal como ESP\*) no leitor de CD portátil.
- \* Electronic Shock Protection (protecção electrónica contra choques)



- LINE IN (OPTICAL) destina-se tanto à entrada digital como analógica. O gravador reconhece automaticamente o tipo de cabo de linha e muda para a entrada digital ou analógica.
- O nível do som da gravação é regulado automaticamente.
- Pode controlar o som durante a gravação. Ligue os auscultadores/auriculares fornecidos com o telecomando ao  e regule o volume premindo VOL +/- . Isto não afecta o nível de gravação.



# Reproduzir um MD imediatamente!

Para utilizar o gravador ligado a uma pilha recarregável ou a uma pilha seca, consulte “Fontes de alimentação” (página 56).

Utilize os botões e o controlo mostrado entre parêntesis quando operar o gravador com o telecomando fornecido.

## 1 Reproduzir um MD.

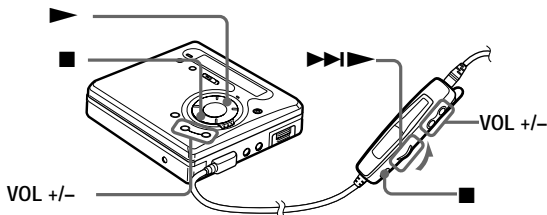

- ① Prima ▶ (rode o botão rotativo na direcção de ▶▶▶▶).  
É emitido um sinal sonoro curto nos auscultadores/auriculares quando utiliza o telecomando.

- ② Prima VOL +/- para regular o volume.  
O volume aparece indicado no visor.

Para interromper a reprodução, prima ■.

É emitido um sinal sonoro longo nos auscultadores/auriculares quando utiliza o telecomando.

A reprodução começa a partir do ponto em que parou pela última vez.

Depois de premir **■**, o gravador desliga-se automaticamente após:

- aproximadamente 5 minutos, se estiver a utilizar um transformador de CA.
- e após 10 segundos, se estiver a utilizar pilhas.

<b>Para</b>	<b>Prima (Sinais sonoros nos auscultadores/auriculares<sup>2)</sup>)</b>
Localizar o início da faixa actual	<b>◀◀</b> uma vez (Rode o botão rotativo na direcção de <b>◀◀</b> ). (Três sinais sonoros curtos).
Localizar o início da faixa seguinte	<b>▶▶</b> uma vez (Rode o botão rotativo na direcção de <b>▶▶</b> ). (Dois sinais sonoros curtos)
Fazer uma pausa	<b>  </b> (Prima <b>  </b> no botão rotativo). (Sinais sonoros curtos e contínuos) Prima <b>  </b> novamente para continuar a gravação.
Voltar atrás durante a reprodução <sup>1)</sup>	Prima sem largar <b>◀◀</b> (rode sem largar o botão rotativo na direcção de <b>◀◀</b> ).
Avançar durante a reprodução <sup>1)</sup>	Prima sem largar <b>▶▶</b> (rode sem largar o botão rotativo na direcção de <b>▶▶</b> ).
Retirar o MD	<b>■</b> (um sinal sonoro longo) e abra a tampa. <sup>3)</sup>

<sup>1)</sup> Para recuar ou avançar ou retroceder rapidamente sem ouvir, prima **||** e prima sem largar **◀◀** ou **▶▶** (rode sem largar o botão rotativo na direcção de **◀◀** ou **▶▶** no telecomando).

<sup>2)</sup> Pode desactivar o sinal sonoro (página 41).

<sup>3)</sup> Depois de abrir a tampa, o ponto de início da reprodução muda para o princípio da primeira faixa.

## **Função G-PROTECTION**

A função G-PROTECTION foi criada de forma a permitir uma protecção excelente contra saltos durante várias utilizações. Esta função permite uma protecção contra choques durante a reprodução superior às reproduções normais.

### **Se a reprodução não começar**

Assegure-se de que o gravador não está bloqueado (página 40).



A reprodução muda automaticamente para corresponder ao modo de gravação do material (estéreo, LP2, LP4 ou mono).

### **Notas**

- Para evitar uma avaria do gravador, não utilize um telecomando que tenha sido fornecido com outro modelo de MD portátil da Sony.
- O som pode saltar se:
  - O gravador sofrer um choque contínuo superior ao previsto.
  - For reproduzido um MiniDisc que esteja sujo ou riscado.

# Ouvir rádio

Pode ouvir rádio através de um sintonizador digital incorporado no telecomando.

**Não pode utilizar o gravador para gravar uma emissão de rádio que esteja a ser recebida no telecomando.**

## 1 Ligar o rádio.

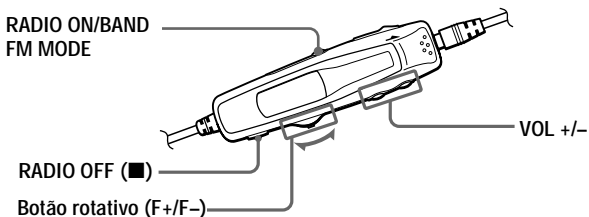

- ① Prima RADIO ON/BAND.  
O rádio é ligado.  
Aparece a frequência "FM" ou "AM" no visor.
- ② Prima RADIO ON/BAND para mudar a frequência de banda ("FM" ou "AM").
- ③ Rode o botão rotativo na direcção de F+ ou F- várias vezes para sintonizar a estação de rádio pretendida.
- ④ Prima VOL +/- para regular o volume.

Para desligar o rádio

Prima RADIO OFF (■).

Para sintonizar uma estação rapidamente

No passo 3, rode sem largar o botão rotativo na direcção de F+ ou F- até a indicação de frequência começar a mudar. O telecomando procura automaticamente as frequências de rádio e pára quando encontra uma estação sem interferências. É emitido um sinal sonoro curto nos auscultadores/auriculares e começa a tocar a estação de rádio.

Para melhorar a recepção de emissão

- Para AM: Oriente a antena de AM incorporada dentro do telecomando na horizontal para obter uma recepção de AM otimizada.
- Para FM: Estique o cabo dos auscultadores/auriculares, que funciona como antena de FM.  
Se a recepção continuar defeituosa, prima sem largar FM MODE (RADIO ON/BAND) até “MONO” (mono) ou “LOCAL” aparecer no visor para obter uma melhor recepção.

Quando não conseguir utilizar o rádio

Assegure-se de que o telecomando não está bloqueado (página 40).

### **Notas**

- O rádio não funciona se o telecomando não estiver ligado ao gravador.
- Não coloque o telecomando perto de outro dispositivo electrónico, como por exemplo, o gravador, um rádio, um televisor ou um computador, porque pode provocar interferências na recepção.
- A reprodução ou a gravação param quando utiliza o rádio.
- Utilize VOL +/- no telecomando para regular o volume do rádio.

## Os vários métodos de gravação

Verifique os itens de menu na janela do visor do gravador porque só podem ser visualizados ali.

### Duas maneiras de se ligar a uma fonte de som

A tomada de entrada deste gravador funciona como uma tomada de entrada digital e como uma tomada de entrada analógica. Ligue o gravador a um leitor de CD ou a um gravador de cassetes utilizando a entrada digital (óptica) ou a entrada analógica (linha). Para efectuar uma gravação, consulte “Gravar um MD imediatamente!” (página 13) para efectuar uma gravação que utilize uma entrada digital (óptica) e “Gravação com entrada analógica (cabo de linha necessário)” (página 25) para gravar utilizando a saída analógica (linha).

Diferenças entre a entrada digital (óptica) e a entrada analógica (linha)

Diferença	Entrada digital (óptica)	Entrada analógica (linha)
Fonte que pode ligar	Equipamento com uma tomada de saída digital (óptica)	Equipamento com uma tomada de saída analógica (linha)
Cabo que pode utilizar	Cabo óptico (com uma ficha óptica ou uma minificha óptica) (página 13)	Cabo de linha (com 2 fichas RCA ou uma minificha estéreo)
Sinal da fonte	Digital	Analógica Mesmo que esteja ligada uma fonte digital (como um CD), o sinal enviado para o gravador é analógico.

Diferença	Entrada digital (óptica)	Entrada analógica (linha)
Número de faixas gravadas	<p>Marcado (copiado) automaticamente</p> <ul style="list-style-type: none"> <li>• nas mesmas posições que na fonte (quando a fonte de origem é um CD ou um MD).</li> <li>• após um segmento em branco ou uma passagem com um nível de som baixo (cuja fonte de som não seja de CD ou um MD) com mais de 2 segundos.</li> <li>• quando o gravador estiver em modo de pausa durante a gravação sincronizada (o gravador fica automaticamente em modo de pausa quando encontra uma secção sem som durante 3 ou mais segundos).</li> </ul> <p>Pode apagar as marcas desnecessárias depois da gravação (“Apagar uma marca de faixa”, página 51).</p>	<p>Marcados automaticamente</p> <ul style="list-style-type: none"> <li>• a seguir a um espaço em branco ou um segmento com som baixo superior a 2 segundos.</li> <li>• se parar o gravador durante a gravação.</li> </ul> <p>Pode apagar as marcas desnecessárias depois da gravação (“Apagar uma marca de faixa”, página 51).</p>

<b>Diferença</b>	<b>Entrada digital (óptica)</b>	<b>Entrada analógica (linha)</b>
Nível do som da gravação	Igual ao da fonte. Pode ser também regulado manualmente (Controlo de nível de gravação digital) (“Regulação manual do nível de gravação (Gravação manual)”, página 31).	Regulado automaticamente. Pode ser também regulado manualmente (“Regulação manual do nível de gravação (Gravação manual)”, página 31).

### **Nota**

As marcas de faixa podem ser copiadas incorrectamente:

- quando gravar a partir de leitores de CD ou de vários leitores de disco que utilizem uma entrada digital (óptica).
- quando a fonte estiver no modo de reprodução de programas ou no modo de reprodução aleatória durante uma gravação em que se utilize uma entrada digital (óptica). Nesse caso, reproduza a fonte no modo de reprodução normal.
- quando gravar programas BS ou CS através de uma entrada digital (óptica).



## Gravação com entrada analógica (cabo de linha necessário)

O som é enviado a partir do equipamento como sinal analógico mas é gravado digitalmente no disco.

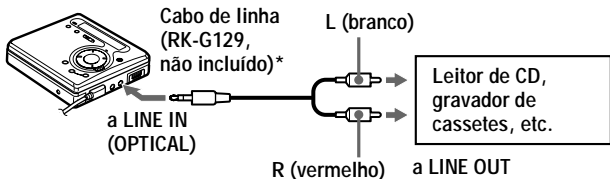

\* Não utilize os cabos de ligação com um atenuador. Para ligar a um leitor de CD portátil equipado com uma mini-tomada estéreo, utilize o cabo de ligação RK-G136 (não fornecido).

- 1 Prima e deslize REC para a direita.  
A indicação REC acende-se no visor e a gravação começa.
- 2 Reproduza a fonte que pretende gravar.  
Para efectuar gravações, consulte “Gravar um MD imediatamente!” (página 13). Para gravar a partir de um leitor de CD portátil, coloque o leitor no modo de pausa e, em seguida, comece a gravar.

### ***LINE IN (OPTICAL) destina-se tanto à entrada digital como analógica***

O gravador reconhece automaticamente o tipo de cabo de linha e muda para a entrada digital ou analógica.

#### **Nota**

Se interromper temporariamente uma gravação premindo **II**, é adicionada uma marca de faixa nesse ponto quando prime **II** novamente para continuar a gravação. A gravação continua a partir de uma nova faixa.

# Gravar durante períodos de longa duração

Selecione o modo de gravação de acordo com a hora de gravação pretendida.

A velocidade de gravação em estéreo é 2 (LP2) a 4 vezes (LP4) superior à hora de gravação normal.

Os MDs gravados no modo mono, LP2 ou LP4 podem ser reproduzidos apenas em leitores de MD ou em gravadores que tenham o modo de reprodução mono, LP2, ou LP4.

Os componentes de áudio que suportam os modos LP2 ou LP4 estão indicados pelos logotipos **MDLP** ou **MDLP**.

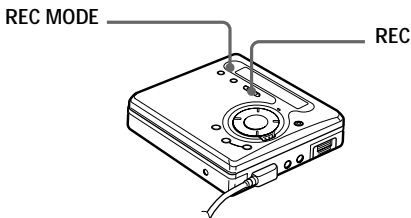

- 1 Prima REC MODE várias vezes para seleccionar o modo de gravação pretendido.

Cada vez que premir REC MODE, o visor muda da seguinte forma:

<b>Modo de gravação<sup>1)</sup></b>	<b>Visor</b>	<b>Tempo de gravação<sup>3)</sup></b>
Estéreo (normal)	(nenhum)	Aprox. 80 min.
LP2 estéreo	LP2	Aprox. 160 min.
LP4 estéreo	LP4	Aprox. 320 min.
Mono <sup>2)</sup>	MONO	Aprox. 160 min.

<sup>1)</sup> Para obter uma melhor qualidade de som, grave em modo de estéreo normal ou no modo LP2.

<sup>2)</sup> Se gravar uma fonte estéreo em mono, o som da esquerda e da direita são misturados.

<sup>3)</sup> Quando utilizar um MD gravável de 80 minutos.

- 2 Prima e deslize REC para a direita.

### 3 Reproduza a fonte de som.

Para parar a gravação, prima ■.

O gravador mantém a programação anterior de modo de gravação quando efectuar a próxima gravação.

#### Notas

- Não pode mudar o modo de gravação durante a gravação.
- Deve utilizar o transformador de CA fornecido para gravações de longa duração.
- Se tentar reproduzir um MD que tenha sido gravado em LP2 ou LP4 em leitores ou gravadores de MD que não suportem estes modos, a reprodução não é iniciada e “LP:” aparece no visor.
- O som gravado através da entrada digital (óptica) pode ser controlado em estéreo através dos auscultadores/auriculares, etc.
- Quando grava no modo LP4, pode ocorrer, em situações muito raras, um ruído temporário em determinadas fontes de som. Isto é devido à tecnologia especial de compressão áudio digital que permite um tempo de gravação 4 vezes superior a uma gravação normal. Se ocorrer ruído, é recomendado gravar no modo de estéreo normal ou em LP2 para obter uma melhor qualidade de som

---

## Para iniciar/concluir uma gravação em sincronia com o leitor (Gravação sincronizada)

Pode fazer gravações digitais num MD a partir de uma fonte digital. Antes de efectuar a gravação sincronizada, faça as ligações à fonte digital com um cabo digital e introduza um MD gravável.

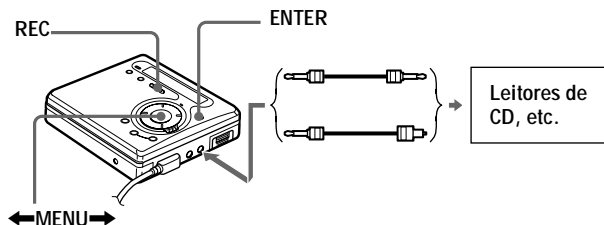

- 1 Prima ENTER, quando o gravador estiver parado.
- 2 Prima ◀MENU▶ várias vezes até “SYNC REC” piscar no visor e, em seguida, prima ENTER.



“SYNC” só aparece se o cabo óptico estiver ligado ao gravador.

- 3 Prima ◀MENU▶ várias vezes até “SYNC ON” piscar no visor e, em seguida, prima ENTER.
- 4 Prima e deslize REC para a direita.  
O gravador entra no modo de espera de gravação.
- 5 Reproduza o som da fonte.  
O gravador começa a gravar quando receber o som da reprodução.

Para parar a gravação, prima ■.



- Durante a gravação sincronizada, não pode introduzir uma pausa manualmente.
- Se o leitor não emitir qualquer som durante mais de 3 segundos, durante uma gravação sincronizada, o gravador passa automaticamente para o modo de espera. Assim que o leitor voltar a emitir som, o gravador retoma a gravação sincronizada. O gravador pára automaticamente se estiver em modo de espera durante 5 minutos ou mais.
- Para gravações de maior duração, siga o passo 1 de “Gravar durante períodos de longa duração” (página 26) para seleccionar o modo de gravação e, em seguida, efectue o procedimento da gravação sincronizada.

### Notas

- Não mude a programação “SYNC REC” quando gravar. A gravação pode não ficar bem feita.
- Mesmo que não haja som gravado na fonte, há casos em que a gravação não pára automaticamente durante a gravação sincronizada, devido ao ruído emitido pela fonte de som.

- Se houver um espaço em branco com cerca de 2 segundos durante a gravação sincronizada de uma fonte de som diferente do CD ou do MD, uma nova marca de faixa é adicionada automaticamente no ponto em que termina o espaço em branco.
- A gravação sincronizada não pode ser efectuada se o cabo de ligação não for um cabo óptico, ou se o cabo estiver ligado à tomada MIC (PLUG IN POWER).
- Não pode mudar o modo de gravação manualmente nem o nível de gravação durante a gravação sincronizada.

## Gravação sem substituir o material existente

Se não quiser apagar o conteúdo do MD, efectue o seguinte procedimento. O novo material é gravado a seguir ao já registado.

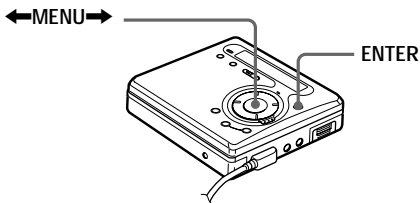

- 1 Com o gravador parado, prima ENTER.
- 2 Prima ←MENU→ várias vezes até “REC-Posi” piscar no visor e, em seguida, prima ENTER.
- 3 Prima ←MENU→ várias vezes até “From End” piscar no visor e, em seguida, prima ENTER.

Para iniciar a gravação a partir do ponto actual  
 Seleccione “From Here” no passo 3.

## Gravar com um microfone

Ligue um microfone estéreo (ECM-717, ECM-MS907, ECM-MS957, etc.; não fornecido) à tomada MIC (PLUG IN POWER).

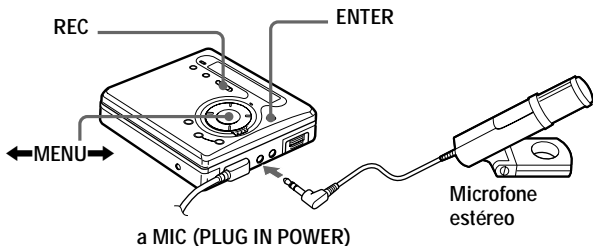

- 1 Introduza um MD gravável e prima e deslize REC para a direita. Para outras operações, consulte “Gravar um MD imediatamente!” (página 13).

### Notas

- Não pode gravar com um microfone enquanto um cabo óptico estiver ligado à tomada LINE IN (OPTICAL). O gravador muda automaticamente a entrada pela ordem seguinte: entrada óptica, entrada do microfone e entrada analógica.
- O microfone pode captar o som do funcionamento do próprio gravador. Se isso acontecer, afaste o microfone do gravador.

## Regulação manual do nível de gravação (Gravação manual)

Durante a gravação, o nível do som da gravação é regulado automaticamente. Se necessário, pode definir o nível manualmente.

### Nota

Regule o nível de gravação enquanto o gravador se encontra em modo de espera. Não pode regulá-lo durante a gravação.

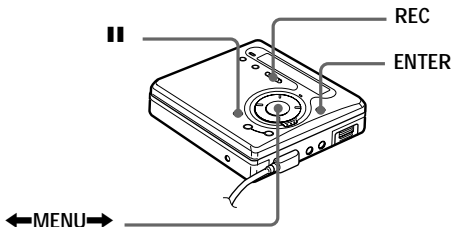

- 1 Mantenha premido **||** e prima e deslize REC para a direita. O gravador entra no modo de espera de gravação.
- 2 Prima ENTER, prima **←MENU→** várias vezes até “RecVolume” piscar no visor e, em seguida, prima ENTER novamente.
- 3 Prima **←MENU→** várias vezes até “ManualREC” piscar no visor e, em seguida, prima ENTER.



Para mudar para o modo automático, prima **←MENU→** várias vezes até “Auto REC” piscar no visor e, em seguida, prima ENTER.

- 4 Reproduza a fonte.

continua

5 Enquanto observa o indicador de nível de som no visor, regule o nível de gravação premindo ◀MENU▶.

Regule o nível para que o medidor do nível atinja a marca - (−12 dB) acima da janela do visor.

Se o som estiver muito alto, baixe o nível de gravação até que o medidor do nível atinja a marca = (OVER) acima da janela do visor.

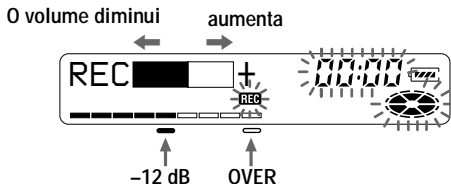

A gravação não se inicia neste passo.

Se o som for proveniente de um componente externo ligado, verifique se introduziu uma marca na fonte, no início do material que quer gravar, antes de iniciar a reprodução do mesmo.

6 Prima ■ novamente para iniciar a gravação.

Para parar a gravação, prima ■.

Quando voltar a gravar, o controlo do nível de gravação regressa ao modo automático.

### Notas

- O nível de gravação não pode ser regulado enquanto estiver a decorrer a gravação. Se quiser regular o nível de gravação depois do processo ter sido iniciado, prima ■ para o gravador efectuar uma pausa. Em seguida, efectue o procedimento a partir do passo 5.
- Não pode regular o nível de gravação manualmente durante a gravação sincronizada.



## Verificação do tempo restante ou da posição de gravação

Pode ver o tempo restante, o número da faixa, etc., tanto durante a gravação como com o gravador parado.

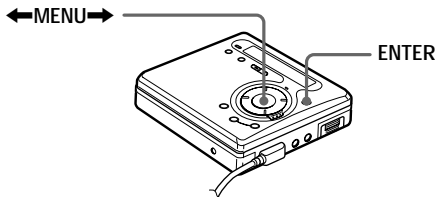

- 1 Quando o gravador estiver no modo de gravação ou parado, prima ENTER, prima ◀MENU▶ várias vezes até “DISPLAY” piscar no visor e, em seguida, prima ENTER novamente.
- 2 Prima ◀MENU▶ várias vezes até as informações pretendidas piscarem no visor.  
Quando prime MENU▶, o visor muda da seguinte forma:

### Visor do gravador

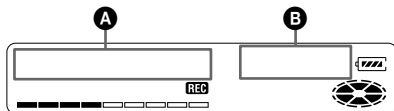

continua

Em **A**

→ **LapTime**

O tempo decorrido da faixa actual.



**RecRemain<sup>1)</sup>**

O tempo restante para gravação.



**AllRemain<sup>2)</sup>**

O tempo restante depois da posição em que se encontra.

<sup>1)</sup>“REC REMAIN” começa a piscar no visor quando o tempo restante para gravação atingir os 3 minutos ou menos.

<sup>2)</sup>Só aparece depois do gravador parar.

### 3 Prima ENTER.

As informações seleccionadas no passo 2 aparecem em **A** e **B**.

**A** — número da faixa, nome da faixa<sup>3)</sup> ou nome do disco<sup>4)</sup>.

**B** — as informações seleccionadas no passo 2.

<sup>3)</sup>Só aparece quando “RecRemain” está seleccionado quando o gravador estiver no modo de paragem e a faixa estiver identificada.

<sup>4)</sup>Só aparece quando “AllRemain” está seleccionado quando o gravador estiver no modo de paragem e a faixa estiver identificada.



Se quiser verificar a posição de reprodução ou o nome da faixa durante a reprodução, consulte a página 38.

## Os vários modos de reprodução

Verifique os itens de menu na janela do visor do gravador, uma vez que é o único local onde podem ser visualizadas.

### Reproduzir faixas várias vezes

Pode reproduzir faixas várias vezes de três maneiras distintas: repetir todas, repetir uma e repetir por ordem aleatória.

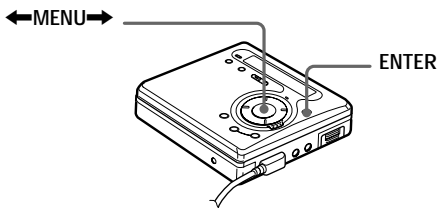

- 1 Quando o gravador estiver em modo de reprodução ou parado, prima ENTER, prima ◀MENU▶ várias vezes até “PLAY MODE” piscar no visor e, em seguida, prima ENTER novamente.
- 2 Prima ◀MENU▶ várias vezes para seleccionar o modo de reprodução e, em seguida, prima ENTER.  
Quando prime MENU▶, o item no visor indicado por **A** muda da seguinte forma.  
Se premir ENTER quando **A** estiver a piscar muda o modo de reprodução.  
Em seguida, o novo modo aparece na janela do visor indicado por **B**.

continua

## Visor do gravador

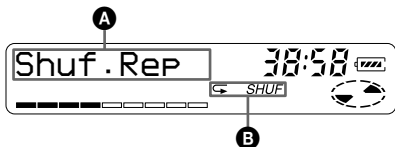

Em **A/B**

**Normal**/(nenhum)

Reproduz todas as faixas uma vez.

↓  
**AllRepeat**/↶

Reproduz todas as faixas várias vezes.

↓  
**1 Repeat**/↶ 1

Uma faixa é reproduzida várias vezes.

↓  
**Shuf.Rep**/↶ SHUF

Depois de terminada a reprodução das faixas seleccionadas, as faixas restantes são repetidas por ordem aleatória.

---

## Aumentar os graves (DIGITAL MEGA BASS)

A função Mega Bass intensifica o som das frequências baixas para obter uma melhor qualidade de reprodução. Afecta apenas o som dos auscultadores/auriculares.

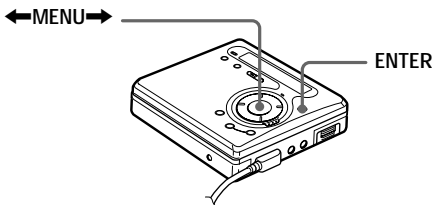

- 1 Prima ENTER, prima ◀MENU▶ várias vezes até “BASS” piscar no visor e, em seguida, prima ENTER novamente.
- 2 Prima ◀MENU▶ para seleccionar o item, e, em seguida, prima ENTER.  
Quando prime MENU▶, **A** e **B** mudam da seguinte forma:

### Visor do gravador

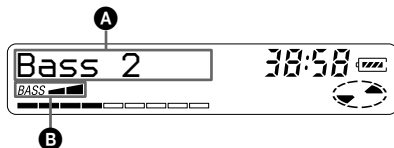

### Notas

- Se o som sair distorcido quando intensificar os graves, baixe o volume.
- A função Mega Bass não afecta o som que está a ser gravado nem o som do rádio.

## Verificação do tempo restante ou da posição de reprodução

Pode verificar o nome da faixa, o nome do disco, etc. durante a reprodução.

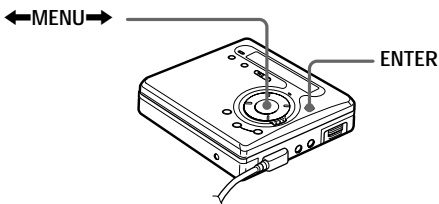

- 1 Quando o gravador estiver no modo de reprodução, prima ENTER, prima ←MENU→ várias vezes até “DISPLAY” piscar no visor e, em seguida, prima ENTER novamente.
- 2 Prima ←MENU→ várias vezes até as informações pretendidas piscarem no visor.  
Cada vez que premir MENU→, o visor muda da seguinte forma:

### Visor do gravador

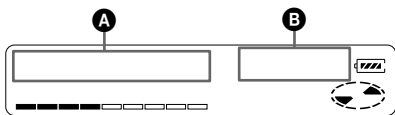

Em **A**

**LapTime**

O tempo decorrido da faixa actual.

↓  
**1 Remain**

O tempo restante da faixa actual.

↓  
**AllRemain**

O tempo restante depois da posição em que se encontra.

### 3 Prima ENTER.

O visor muda da maneira seguinte:

As informações seleccionadas no passo 2 aparecem em **A** e **B**.

**A** — número da faixa, nome da faixa<sup>1)</sup> ou nome do disco<sup>2)</sup>.

**B** — as informações seleccionadas no passo 2.

<sup>1)</sup>Só aparece quando “1 Remain” estiver seleccionado e a faixa estiver identificada.

<sup>2)</sup>Só aparece quando “AllRemain” está seleccionado quando o gravador estiver no modo de paragem e a faixa identificada.



Se quiser verificar o tempo restante ou a posição de gravação durante a gravação ou com o gravador parado, consulte a página 33.

---

## Protecção dos ouvidos (AVLS)

A função AVLS (Automatic Volume Limiter System) mantém o nível máximo de volume reduzido para proteger os ouvidos.

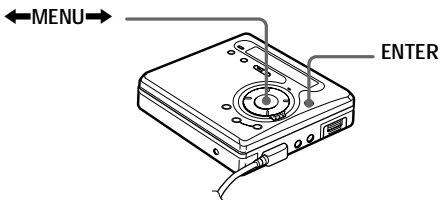

1 Prima ENTER, prima ←MENU→ várias vezes até “AVLS” piscar no visor e, em seguida, prima ENTER novamente.

2 Prima ←MENU→ várias vezes até “AVLS ON” piscar no visor e, em seguida, prima ENTER.

Quando tenta aumentar demasiado o volume, “AVLS” pisca no visor. O volume de som mantém-se a uma altura moderada.

### Para cancelar AVLS

Selecione “AVLS OFF” no passo 2.

### Nota

A função Mega Bass não funciona quando “AVLS” estiver programado como “AVLS ON”.

## Bloqueio dos controlos (HOLD)

Utilize esta função para impedir que os botões sejam accionados acidentalmente durante o transporte do gravador.

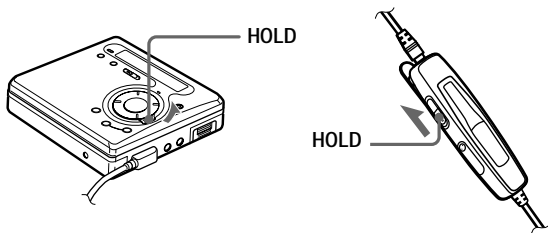

1 Mova HOLD na direcção de ➡.

No gravador, mova HOLD para bloquear os controlos do gravador. No telecomando, faça deslizar HOLD para bloquear os controlos.

Para desbloquear os controlos

Mova HOLD na direcção oposta à seta para desbloquear os controlos.





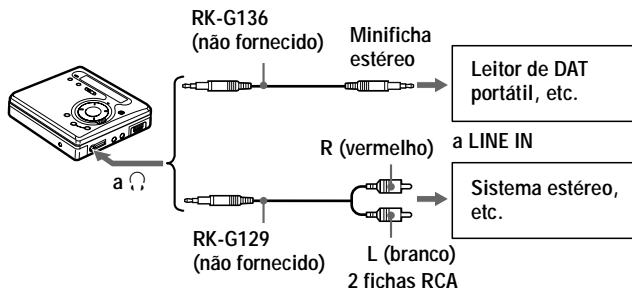

## Ligação a um sistema estéreo

Ligue a tomada  do gravador às tomadas LINE IN de um amplificador ou a um gravador de cassetes com um cabo de linha (RK-G129 ou RK-G136, não fornecido). A saída é analógica. O gravador reproduz o MD de forma digital e envia sinais analógicos ao equipamento ligado externamente.



Quando o gravador está ligado a outro componente de áudio através do telecomando fornecido.

Quando ligar o cabo de linha (não fornecido) à tomada  do telecomando, assegure-se de que definiu a programação “BEEP” como “BEEP OFF”. Isto retira o sinal sonoro do sinal gravado ou a saída do equipamento ligado externamente.

- 1 Prima ENTER, prima  MENU  várias vezes até “BEEP” piscar no visor e, em seguida, prima ENTER novamente.
- 2 Prima  MENU  várias vezes até “BEEP OFF” piscar no visor e, em seguida, prima ENTER.

Para activar o sinal sonoro  
Selecione “BEEP ON” no passo 2.

### Notas

- A função Mega Bass funciona, mesmo se efectuar uma ligação a equipamento ligado externamente. Se não quiser o efeito da função de Mega Bass na gravação ou a saída do equipamento ligado externamente, programe “BASS” como “BASS OFF” (página 36).
- Quando gravar a partir de um equipamento ligado externamente, prima VOL + várias vezes para aumentar o volume para o nível máximo, que é o mais adequado para este tipo de gravações. No entanto, se este nível ficar distorcido na gravação, prima VOL – várias vezes para diminuir o volume (tal como aparece na imagem abaixo).

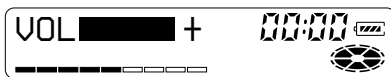

### Programar estações de rádio automaticamente

Pode programar estações de rádio automaticamente com uma boa recepção.

Depois da estação ser programada, pode sintonizá-la em qualquer altura seleccionando o número programado. Pode programar até 40 estações, 30 de FM e 10 de AM.

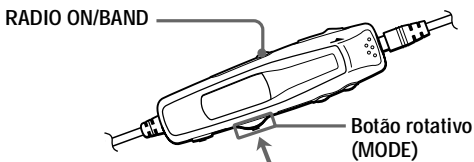

- 1 Prima RADIO ON/BAND para seleccionar “FM” ou “AM”.
- 2 Prima o botão rotativo (MODE) até “PRESET” aparecer no visor.
- 3 Prima sem largar o botão rotativo (MODE) até “**A**” piscar no visor.

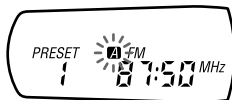

- 4 Prima o botão rotativo (MODE).  
As frequências das estações são guardadas na memória por ordem de intensidade (alta ou baixa), começando pelo número programado 1.

## Programar o rádio manualmente

Se a função de programação automática não conseguir encontrar a estação pretendida devido a má recepção, efectue os passos mostrados a seguir para guardar manualmente a estação de rádio num número programado.

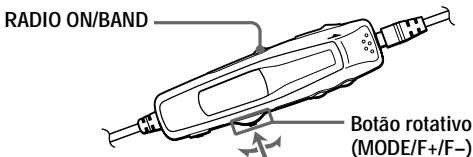

- 1 Prima RADIO ON/BAND para seleccionar "FM" ou "AM".
- 2 Prima o botão rotativo (MODE) até "PRESET" desaparecer do visor.
- 3 Rode o botão rotativo na direcção de F+ ou F- várias vezes para sintonizar a estação de rádio pretendida.  
A estação de rádio é introduzida.
- 4 Prima sem largar o botão rotativo (MODE) até "**M**" e o número programado piscarem no visor.



- 5 Rode o botão rotativo na direcção de F+ ou F- várias vezes até piscar o número programado no visor.  
O número programado é introduzido.
- 6 Prima sem largar o botão rotativo (MODE) até "**M**" e o número programado deixarem de piscar no visor.

---

## Ouvir estações de rádio programadas

Basta seleccionar o número programado para sintonizar a estação pretendida.

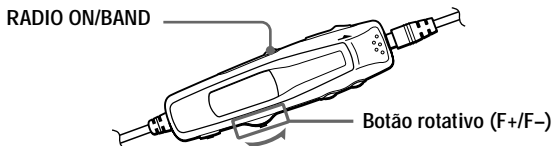

- 1 Prima RADIO ON/BAND para seleccionar "FM" ou "AM".
- 2 Rode o botão rotativo na direcção de F+ (▶▶▶) ou F- (◀◀◀) várias vezes até aparecer o número programado pretendido no visor.

---

## Recepção de estações em países estrangeiros (excepto os modelos europeu, da Arábia Saudita e chinês)

Pode alterar o intervalo de sintonia e de frequência de forma a adequar-se à posição geográfica.

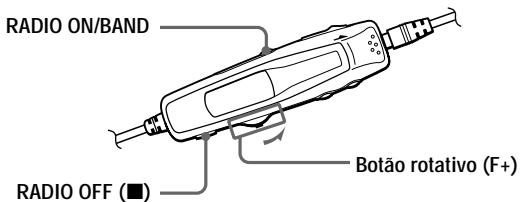

- 1 Prima RADIO ON/BAND.

continua

- 2 Prima sem largar RADIO OFF (■) até piscar a indicação de frequência no visor.
- 3 Rode o botão rotativo na direcção de F+ várias vezes até aparecer o código da região pretendido no visor.

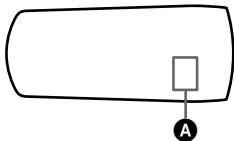

Quando roda o botão rotativo, o código da região indicado por **A** muda da seguinte forma:

<b>A</b>	<b>Região</b>	<b>FM (MHz)<sup>1)</sup></b>	<b>AM (kHz)<sup>1)</sup></b>
J	Japão	76.0 - 90.0	531 - 1710
U	E.U.A., Canadá, América Central e América do Sul	87.5 - 108.0	530 - 1710
E	Outros países	87.5 - 108.0	531 - 1602

<sup>1)</sup> Intervalo de frequência

- 4 Prima sem largar RADIO OFF (■) até aparecer a indicação de frequência no visor.
- 5 Prima RADIO OFF (■) uma vez para desligar o rádio e, em seguida, RADIO ON/BAND para ligar o rádio.  
A nova programação é guardada na memória e não é alterada quando desliga o rádio.

### **Notas**

- A indicação da pilha não aparece no visor quando utiliza o rádio.
- Depois de mudar o intervalo de sintonização, é necessário programar a estação de rádio.

## Montagem de faixas gravadas

Pode fazer montagens das gravações adicionando/apagando marcas de faixas ou identificando as faixas e os MDs. Não pode montar MDs premasterizados.

Verifique os itens de menu no visor do gravador, uma vez que é o único local onde podem ser visualizados.

### Notas sobre a montagem

- Não mova nem abane o gravador enquanto “TOC Edit”\* estiver a piscar no visor.
- Não pode montar faixas num MD protegido contra gravação. Antes de montar as faixas, feche a patilha localizada no lado do MD (página 61).
- Se executar uma operação de montagem durante a reprodução, não desligue o aparelho enquanto “TOC Edit” não desaparecer do visor.
- A tampa não abre enquanto “TOC Edit” não desaparecer no visor após a montagem.

\* TOC = Table of Contents (Índice)

---

## Apagar faixas

---

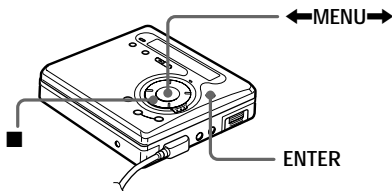

### Para apagar uma faixa

Depois de apagar uma gravação não pode recuperá-la. Certifique-se de que está a apagar a faixa pretendida.



- 1 Reproduza a faixa que quer apagar e prima ENTER.

continua

- 2 Prima **←MENU→** várias vezes até “EDIT” piscar no visor e, em seguida, prima ENTER.  
“: Name” pisca no visor e o gravador reproduz repetidamente a faixa seleccionada.
- 3 Prima **←MENU→** várias vezes até “: Erase” piscar no visor e, em seguida, prima ENTER.  
“Erase OK?” e “PushENTER” aparecem de forma alternada no visor.  
Para cancelar a eliminação, prima **■**.
- 4 Prima ENTER novamente.  
A faixa é apagada e começa a reprodução da faixa seguinte.  
Todas as faixas posteriores à faixa apagada são renumeradas automaticamente.

### Para apagar parte de uma faixa

Adicione marcas de faixa no início e no fim da parte que quiser apagar e, em seguida, apague a parte (página 50).

---

### Para apagar todo o disco

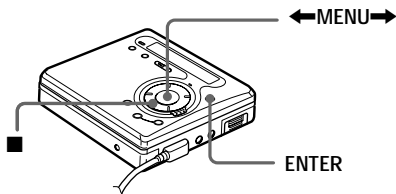

Pode facilmente apagar todas as faixas e os dados do MD ao mesmo tempo.

Depois de apagar uma gravação, não pode recuperá-la. Verifique o conteúdo do disco que pretende apagar.



- 1 Com o gravador parado, prima ENTER.



- 2 Prima **←MENU→** várias vezes até “EDIT” piscar no visor e, em seguida, prima ENTER novamente.  
“: Name” pisca no visor.
- 3 Prima **←MENU→** várias vezes até “: Erase” piscar no visor e, em seguida, prima ENTER.  
“All Erase?” e “PushENTER” aparecem alternadamente no visor.  
Para cancelar a eliminação, prima **■**.
- 4 Prima ENTER novamente.  
“TOC Edit” pisca no visor e todas as faixas são apagadas.  
Quando a eliminação for concluída, “BLANKDISC” aparece no visor (“-----” aparece no visor do telecomando).

## Adicionar uma marca de faixa

Pode acrescentar marcas de faixa para fazer com que a parte a seguir à nova marca de faixa seja contada como uma faixa nova. Os números das faixas aumentam da forma seguinte.

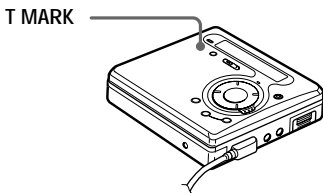
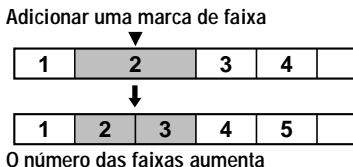

- 1 Quando o MD estiver no modo de reprodução ou de pausa, prima T MARK no ponto que pretende marcar.  
“MARK ON” aparece no visor e a marca de faixa é adicionada. O número da faixa aumenta um algarismo.

Para adicionar marcas durante a gravação

Prima T MARK no ponto em que pretende adicionar uma marca de faixa.

### **Nota**

Não é possível adicionar marcas de faixa durante a gravação sincronizada.

## Apagar uma marca de faixa

Quando gravar através de uma entrada analógica (linha), podem ficar gravadas marcas de faixa desnecessárias nos pontos em que o nível de gravação é demasiado baixo. Pode apagar uma marca de faixa para combinar as faixas antes e depois, da marca de faixa. Os números das faixas mudam da maneira seguinte.

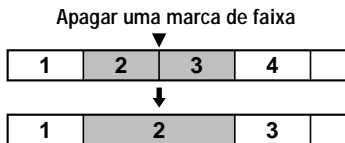

Os números das faixas diminuem

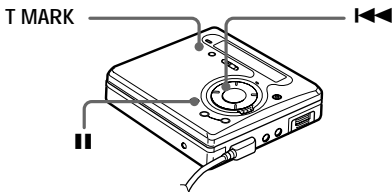

- 1 Durante a reprodução da faixa que contém a marca que quer apagar, prima || para fazer uma pausa.
- 2 Procure a marca de faixa, premindo ligeiramente <<<. Para, por exemplo, apagar a terceira marca de faixa, localize o início da terceira faixa. “00:00” aparece no visor. “MARK” aparece no visor durante 2 segundos.
- 3 Prima T MARK para apagar a marca. “MARK OFF” aparece no visor. A marca de faixa é apagada e as duas faixas são combinadas.



Quando apagar uma marca de faixa, o nome da faixa também é apagado.

# Mover faixas gravadas

Pode alterar a ordem das faixas gravadas.

## Exemplo

Mova a faixa C da terceira para a segunda faixa.

Antes de mover

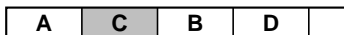
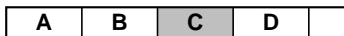

Depois de mover

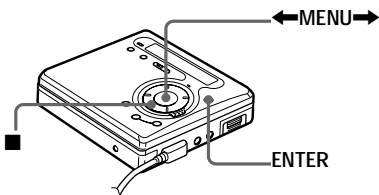

- 1 Reproduza a faixa que quer mover e prima ENTER.
- 2 Prima **←MENU→** várias vezes até “EDIT” piscar no visor e, em seguida, prima ENTER novamente.  
“🎵: Name” pisca no visor e o gravador reproduz várias vezes a faixa seleccionada.
- 3 Prima **←MENU→** várias vezes até “🎵: Move” piscar no visor e, em seguida, prima ENTER.  
No exemplo anterior, “MV 003 → 003” aparece no visor.
- 4 Prima **←MENU→** para seleccionar o número da faixa de destino.  
No exemplo anterior, “MV 003 → 002” aparece no visor.  
Para cancelar, prima **■**.
- 5 Prima ENTER novamente.  
A faixa move-se para a faixa de destino seleccionada.

## Identificar gravações

Pode identificar os discos quando o gravador estiver parado, as faixas quando o gravador estiver no modo de reprodução e ambos quando o gravador estiver no modo de gravação. Cada nome pode ter um máximo de 200 caracteres.

Durante a paragem ou reprodução, cada disco aceita um máximo de 1700 caracteres alfanuméricos

### Caracteres disponíveis

- Maiúsculas e minúsculas do alfabeto inglês
- Números 0 a 9

! " # \$ % & ( ) \* . ; < = > ? @ \_ ` + - ' , / : \_ (espaço)

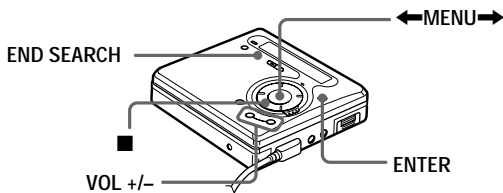

### Identificar um disco durante a paragem

- 1 Prima ENTER, prima ◀MENU▶ várias vezes até “EDIT” piscar no visor e, em seguida, prima ENTER novamente.  
“◀▶: Name” pisca no visor.
- 2 Prima ENTER  
O disco está pronto a ser identificado.

continua

- 3 Prima **←MENU→** várias vezes para seleccionar uma letra e prima ENTER.

A letra seleccionada pára de piscar e o cursor avança para a próxima posição de entrada.

Prima	Para
<b>  </b>	Alternar entre maiúsculas, minúsculas e marcas/números.
VOL +/-	Mover o cursor para a esquerda ou para a direita.
<b>←MENU→</b> ( <b>◀▶</b> )	Mudar para a letra que se encontra antes/a seguir.
END SEARCH/ VOL +	Introduzir um espaço em branco para introduzir uma nova letra premindo ambos os botões ao mesmo tempo.
END SEARCH/ VOL -	Apagar uma letra e fazer recuar todas as letras seguintes para a esquerda premindo ambos os botões ao mesmo tempo.
<b>■</b>	Cancelar a identificação.

- 4 Repita o passo 3 e introduza todos os caracteres do nome identificado.

Para cancelar a identificação, prima **■**.

- 5 Prima ENTER durante 2 ou mais segundos.

A faixa ou disco ficam identificados.

Identificar uma faixa durante a reprodução

- 1 Introduza um disco e reproduza a faixa que quer identificar.

- 2 Prima ENTER, prima **←MENU→** várias vezes até “EDIT” piscar no visor e, em seguida, prima ENTER novamente.  
“: Name” pisca no visor.

- 3 Prima ENTER

A faixa está pronta a ser identificada.

- 4 Siga os passos 3 a 5 de “Identificar um disco durante a paragem”.

Identificar uma faixa ou um disco durante a gravação

- 1 Durante a gravação, prima ENTER.
- 2 Prima ◀MENU▶ várias vezes até “EDIT” piscar no visor e, em seguida, prima ENTER.  
“🎵: Name” pisca no visor.
- 3 Para identificar uma faixa, prima ENTER novamente.  
Para identificar um disco, prima ◀MENU▶ várias vezes até “🎵: Name” piscar no visor e, em seguida, prima ENTER.  
A faixa ou o disco está pronto(a) para a identificação.
- 4 Siga os passos 3 a 5 de “Identificar um disco durante a paragem”.

Para cancelar a identificação, prima ■.

### Notas

- Se interromper a gravação durante a identificação de uma faixa ou de um disco, ou se mover a gravação para a faixa seguinte durante a identificação de uma faixa, a introdução nesse ponto é feita automaticamente.
- “LP:” é adicionado automaticamente no início dos nomes das faixas gravadas no modo LP2 ou LP4.

Voltar a identificar as gravações

Siga os passos que correspondem ao método de identificação, até o disco ou a faixa estarem prontos para serem identificados. Substitua o carácter anterior por um novo e, em seguida, prima ENTER durante ou 2 mais segundos.

### Notas

- Não pode voltar a identificar MDs premasterizados ou identificar MDs que não foram gravados.
- O gravador pode mostrar, mas não pode fazer uma identificação utilizando caracteres japoneses “Katakana”.
- O gravador não pode voltar a escrever o nome de um disco ou de uma faixa com mais de 200 letras criado noutra dispositivo.

## Fontes de alimentação

Pode utilizar o gravador ligado à corrente eléctrica ou da forma seguinte.

No gravador ...

- uma pilha de níquel cádmio NC-WMAA (fornecida)
- uma pilha seca alcalina LR6 (tamanho AA) (não fornecida)

Quando quiser gravar durante muito tempo, deve utilizar o gravador ligado à corrente eléctrica.

## Duração das pilhas

### Quando gravar<sup>1)2)</sup>

(Unidade: n° horas aprox.) (JEITA<sup>3)</sup>)

Pilhas	Estéreo	LP2	LP4
Pilha recarregável de níquel cádmio NC-WMAA <sup>4)</sup>	4	6	7,5
Pilha seca alcalina Sony LR6 (SG) <sup>5)</sup>	9 <sup>6)</sup>	13 <sup>6)</sup>	16 <sup>6)</sup>

<sup>1)</sup> As condições de funcionamento, a temperatura do local e o tipo da pilha podem reduzir a duração das pilhas.

<sup>2)</sup> Quando gravar, utilize uma pilha recarregável totalmente carregada.

<sup>3)</sup> Valor medido segundo a norma da JEITA (Japan Electronics and Information Technology Industries Association).

<sup>4)</sup> Quando utilizar uma pilha recarregável 100% carregada.

<sup>5)</sup> Quando utilizar uma pilha seca alcalina Sony LR6 (SG) “STAMINA” (fabricada no Japão).

<sup>6)</sup> O tempo de gravação pode ser diferente consoante as pilhas alcalinas.

### Quando reproduzir<sup>1)</sup>

(Unidade: n° horas aprox.) (JEITA<sup>2)</sup>)

Pilhas	Estéreo	LP2	LP4
Pilha recarregável de níquel cádmio NC-WMAA <sup>3)</sup>	11,5	14	16
Pilha seca alcalina Sony LR6 (SG) <sup>4)</sup>	36	42	48



- 1) As condições de funcionamento, a temperatura do local e o tipo da pilha podem reduzir a duração das pilhas.
- 2) Valor medido segundo a norma da JEITA (Japan Electronics and Information Technology Industries Association).
- 3) Quando utilizar uma pilha recarregável 100% carregada.
- 4) Quando utilizar uma pilha seca alcalina Sony LR6 (SG) “STAMINA” (fabricada no Japão).

## Quando utilizar o rádio<sup>1)</sup>

(JEITA<sup>2)</sup>)

Pilhas	Nº horas aprox.
Pilha recarregável de níquel cádmio NC-WMAA <sup>3)</sup>	9,5
Pilha seca alcalina Sony LR6 (SG) <sup>4)</sup>	28,5

- 1) As condições de funcionamento, a temperatura do local e o tipo da pilha podem reduzir a duração das pilhas.
- 2) Valor medido segundo a norma da JEITA (Japan Electronics and Information Technology Industries Association).
- 3) Quando utilizar uma pilha recarregável 100% carregada.
- 4) Quando utilizar uma pilha seca alcalina Sony LR6 (SG) “STAMINA” (fabricada no Japão).

## Quando substituir uma pilha

Quando a pilha recarregável ou a pilha seca estiverem demasiado fracas, pisca , “LOW BATT”, etc. aparece no visor (“Lo batt”, etc. aparece no visor do telecomando). Carregue a pilha recarregável ou substitua a pilha seca.

O nível indicado pela pilha representa apenas um valor aproximado e varia de acordo com o estado do gravador.

### Nota

Antes de substituir a pilha, pare o gravador.

## Precauções

### Segurança

Não introduza objectos estranhos na tomada DC IN 3V.

### Fontes de alimentação

- Utilize a corrente eléctrica, uma pilha recarregável de níquel cádmio, uma pilha LR6 (tamanho AA) ou a bateria do carro.
- Para utilizar o aparelho em casa: Utilize o transformador de CA fornecido com o gravador. Não utilize qualquer outro tipo de transformador de CA, pois pode avariar o gravador.

**Polaridade da tomada**

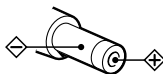

- Mesmo que o tenha desligado, o gravador não fica desligado da fonte de alimentação de CA (corrente eléctrica) enquanto estiver ligado à tomada de parede.
- Se não tenciona utilizar este gravador durante muito tempo, certifique-se de que desliga a fonte de alimentação (o transformador de CA, a pilha seca, a pilha recarregável ou o cabo de ligação à bateria do automóvel). Para remover o transformador de CA da tomada da parede, pegue na ficha do adaptador; nunca puxe pelo cabo.

### Sobreaquecimento

Se utilizar o gravador durante muito tempo, este pode sobreaquecer. Se isso acontecer, desligue o gravador até arrefecer.

### Instalação

- Nunca utilize o gravador em locais onde esteja sujeito a condições extremas de luminosidade, temperatura, humidade ou vibração excessiva.
- Se estiver a utilizar o gravador com o transformador de CA, não o embulhe em nada. O sobreaquecimento do gravador pode provocar avarias ou ferimentos.

## Os auscultadores/auriculares

### **Segurança rodoviária**

Não utilize os auscultadores/auriculares enquanto conduzir, andar de bicicleta ou utilizar um veículo motorizado. Pode ser perigoso para o trânsito e é proibido em diversos locais. Também pode ser potencialmente perigoso utilizar o gravador com o som muito alto quando andar na rua, especialmente em passagens de peões. Em situações potencialmente perigosas, utilize o aparelho com o máximo cuidado ou desligue-o.

### **Evitar lesões auditivas**

Evite utilizar os auscultadores/auriculares com o volume muito alto. Os otorrinolaringologistas desaconselham a utilização contínua e prolongada de auscultadores com som alto. Se sentir um zumbido nos ouvidos, reduza o volume ou deixe de utilizar auscultadores.

### **Ter consideração pelos outros**

Mantenha o volume a um nível moderado. Deste modo, consegue ouvir os sons do exterior e não incomoda as pessoas que estão à sua volta.

## Cartridge do minidisco

- Quando transportar ou guardar o minidisco, guarde-o dentro da caixa respectiva.
- Não parta a protecção metálica do disco.
- Não coloque a cartridge em locais onde fique sujeita à luz, temperatura, humidade ou poeira excessiva.
- Coloque apenas o rótulo do MD no local indicado. Não a cole noutra superfície do disco.

## Limpeza

- Limpe a caixa do gravador com um pano macio ligeiramente humedecido em água ou numa solução de detergente suave. Não utilize nenhum tipo de esfregão, detergente em pó ou solvente como o álcool ou a benzina, porque pode estragar o acabamento da caixa.
- Limpe a cartridge do disco com um pano seco para retirar a sujidade.
- A existência de sujidade na lente pode impedir que o aparelho funcione correctamente. Depois de introduzir ou ejectar um MD, verifique se fechou a tampa do compartimento de discos.
- Para obter a melhor qualidade de som, utilize um pano seco para limpar as fichas dos auscultadores/auriculares ou o telecomando. Fichas sujas podem provocar distorção ou quebras intermitentes no som.

## Notas sobre as pilhas

A utilização incorrecta das pilhas pode provocar o derramamento do respectivo líquido ou fazer com que as pilhas rebentem. Para evitar este tipo de acidentes, tenha em atenção as seguintes precauções:

- Coloque os pólos + e - da pilha correctamente.
- Não tente recarregar a pilha seca.
- Se não vai utilizar o gravador durante muito tempo, retire a pilha.
- Se houver derramamento do líquido da pilha, limpe cuidadosamente todo o líquido derramado no compartimento das pilhas antes de introduzir pilhas novas.

## Tampa do compartimento da pilha

A tampa do compartimento das pilhas solta-se se fizer força demais. Para colocar novamente a tampa na unidade, siga os seguintes passos:

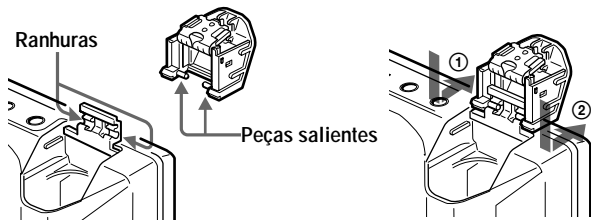

**1** Coloque a tampa para que as peças salientes da tampa fiquem alinhadas com as ranhuras da unidade principal.

**2** Encaixe as peças salientes uma de cada vez na ranhura, como se mostra na imagem.

## Ruído mecânico

O gravador faz um ruído mecânico durante o funcionamento, ruído esse que é causado pelo sistema de poupança de energia do gravador e isto não é sinal de avaria.

## Para proteger um MD gravado

Para proteger um MD contra gravação, faça deslizar a patilha existente na parte lateral do MD para o abrir. Nesta posição, o MD não pode ser gravado nem montado. Para voltar a gravar, faça deslizar a patilha outra vez para trás até ficar visível.

Parte de trás do MD



Patilha

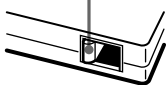

O material gravado não está protegido.

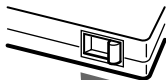

O material gravado está protegido.

## Nota acerca da gravação digital

Este gravador utiliza o sistema de gestão de cópias em série, que permite fazer cópias digitais apenas de primeira geração a partir de software premasterizado. Só pode fazer cópias de um MD gravado em casa através de ligações analógicas.

Software premasterizado como, por exemplo, CDs ou MDs.



↓ Gravação digital



MD gravado em casa



Sem gravação digital



MD gravável

Em caso de dúvidas ou problemas relativos a este gravador, consulte um agente Sony. (Se houver um problema com o disco dentro do gravador, não o retire quando consultar o agente Sony, para que o motivo da avaria seja mais fácil de perceber.)

Microfone, aparelho de gravação, sintonizador, etc. (com tomadas de saída analógica).

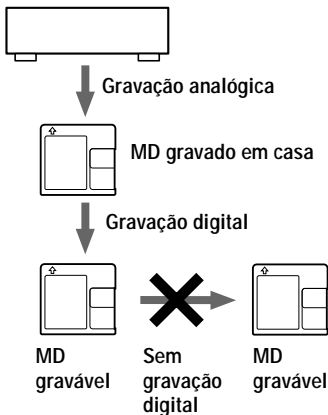

# Resolução de problemas

Se algum problema persistir depois de pôr em prática estas verificações, entre em contacto com o agente Sony mais próximo.

## Gravador de MDs

### O gravador não funciona ou funciona mal.

- As fontes de áudio podem não estar bem ligadas.
  - Desligue as fontes de som e volte a ligá-las (páginas 13, 25).
- A função HOLD está activada (“HOLD” aparece no visor quando carregar num botão do gravador).
  - Desligue HOLD movendo o interruptor HOLD na direcção oposta à da seta (página 11).
- A humidade condensou-se no interior do gravador.
  - Retire o MD e deixe o gravador num local quente durante várias horas até que a humidade se evapore.
- A pilha recarregável ou a pilha seca são demasiado fracas (☐ ou “LOW BATT” pisca no gravador).
  - Carregue a pilha recarregável ou substitua a pilha seca (página 56).
- Introduziu a pilha recarregável ou a pilha seca incorrectamente.
  - Introduza a pilha correctamente (página 10).
- Premiu um botão enquanto a indicação do disco estava a rodar rapidamente.
  - Espere até a indicação rodar lentamente.
- A gravação analógica foi feita utilizando um cabo de ligação com um atenuador.
  - Utilize um cabo de ligação sem atenuador (página 25).
- Durante o funcionamento, o gravador sofreu um choque mecânico, demasiada electricidade estática, uma sobrecarga eléctrica de grandes proporções causada por uma trovoadas, etc.
  - Reinicie o funcionamento da forma descrita abaixo.
    - 1 Desligue todas as fontes de alimentação.
    - 2 Mantenha o gravador desligado durante 30 segundos.
    - 3 Ligue a fonte de alimentação.

- O disco está danificado ou não contém dados correctos de gravação ou montagem.
  - Volte a introduzir o disco. Se isto não resultar, volte a efectuar a gravação.

### **“NO SIGNAL” aparece no visor quando é iniciada a gravação a partir de um leitor de CD portátil.**

- Não existe um sinal digital do leitor de CD portátil.
  - Quando gravar digitalmente a partir de um leitor de CD portátil, utilize o transformador de CA e desactive a função anti-salto (por exemplo, ESP) no leitor de CD (página 16).

### **Não existe nenhuma gravação no MD depois da gravação.**

- O transformador de CA estava desligado da corrente ou ocorreu um corte de corrente durante a gravação.

### **A tampa não abre.**

- As fontes de alimentação foram desligadas durante a gravação ou montagem ou a pilha está gasta.
  - Volte a ligar a fonte de alimentação ou substitua a pilha por uma nova.

### **Não se ouve som nos auscultadores/auriculares.**

- A ficha dos auscultadores/auriculares não está bem ligada.
  - Ligue bem a ficha dos auscultadores/auriculares ao telecomando. Ligue bem a ficha do telecomando a  $\Omega$ .
- O volume do som está muito baixo.
  - Regule o volume premindo VOL +/-.

### **O volume não pode ser aumentado.**

- AVLS está activada.
  - Programe AVLS como “AVLS OFF” (página 39).

### **A reprodução do MD não começa no princípio da primeira faixa.**

- A reprodução do disco foi interrompida antes de chegar à última faixa.
  - Prima **⏮** várias vezes para voltar ao princípio do disco e reinicie a reprodução depois de verificar o número da faixa no visor.

### **Há cortes no som da reprodução.**

- O gravador está colocado num local sujeito a vibrações contínuas.
  - Coloque-o sobre uma superfície estável.
- Uma faixa muito curta pode provocar cortes de som.



## **O som tem muitas interferências.**

- O magnetismo de um televisor ou equipamento semelhante está a interferir com o funcionamento do aparelho.  
— Afaste o gravador de fontes com magnetismo forte.

## **Não consegue localizar as marcas de faixa.**

- Premiu **II** depois de premir **I◀◀** ou **▶▶I**.  
— Prima **II** antes ou prima **I◀◀** ou **▶▶I** (página 51).

## **A carga da pilha recarregável não se inicia.**

- A pilha recarregável está mal introduzida ou ligou o transformador de CA incorrectamente.  
— Introduza bem a pilha ou ligue o transformador de CA correctamente.

## **É emitido o ruído temporário.**

- Devido à tecnologia especial de compressão áudio digital utilizada no modo LP4, pode ocorrer, em situações muito raras, um ruído temporário em determinadas fontes de som.  
— A gravação é efectuada no modo normal de estéreo ou em LP2.

## **Rádio**

### **“-----” aparece no visor do telecomando e o rádio não funciona.**

- O telecomando fornecido está ligado a uma unidade diferente do gravador. O telecomando deve ser utilizado apenas com este gravador.
- Depois de verificar que “-----” ou “no dISC” desapareceu do visor do telecomando, prima RADIO ON/BAND novamente no telecomando.

### **pisca no visor do telecomando e o rádio não funciona.**

- A pilha recarregável ou a pilha seca alcalina estão gastas.  
— Carregue a pilha ou substitua a pilha por uma nova pilha seca alcalina LR6 (tamanho AA) (página 10).

### **Não pode desligar o rádio se premir sem largar RADIO OFF (■).**

- Continue a premir RADIO OFF (■) (página 46).  
— Solte RADIO OFF (■). Quando utilizar o rádio, RADIO OFF (■) funciona quando activar a respectiva função.

## Limitações do sistema

O sistema de gravação do gravador de minidiscos é totalmente diferente dos sistemas utilizados nos gravadores de cassetes ou de DAT e é caracterizado pelas limitações indicadas abaixo. No entanto, estas limitações devem-se apenas ao sistema de gravação de MD e não a factores mecânicos.

Sintoma	Motivo
“TR FULL” aparece mesmo antes do disco ter atingido o tempo máximo de gravação (60, 74, ou 80 minutos).	Se tiver gravado 254 faixas no disco, “TR FULL” aparece independentemente do tempo de gravação total. Não pode gravar mais de 254 faixas no disco. Para continuar a gravar, apague as faixas que não pretender conservar.
“TR FULL” aparece antes do disco ter atingido o tempo máximo de gravação ou o número máximo de faixas.	Gravar ou apagar muitas vezes as faixas pode provocar a fragmentação ou a dispersão dos dados de gravação. Embora seja possível ler os dados dispersos, cada fragmento é contado como uma faixa. Se isso acontecer, o número de faixas pode atingir as 254, não sendo possível gravar mais faixas. Para continuar a gravar, apague as faixas que não pretender conservar.
Não pode apagar as marcas de faixa. O tempo restante de gravação não aumenta, mesmo depois de apagar várias faixas de curta duração.	Quando os dados de uma faixa são fragmentados, a marca de faixa de um fragmento de duração inferior a 12 segundos (gravado em estéreo), 24 segundos (gravado em mono ou no modo LP2) ou 48 segundos (gravado no modo LP4) não pode ser apagada. Não pode combinar uma faixa gravada em modos de gravação diferentes, por exemplo, uma faixa gravada em estéreo e outra em mono; também não pode combinar uma faixa gravada com uma ligação digital e uma faixa gravada com uma ligação analógica. Faixas com duração inferior a 12 segundos, 24 segundos ou 48 segundos não são contadas e quando são apagadas, o tempo de gravação não é aumentado.

<b>Sintoma</b>	<b>Motivo</b>
<p>O tempo total de gravação e o tempo restante no disco podem não totalizar o tempo máximo de gravação (60, 74 ou 80 minutos).</p>	<p>Normalmente, a gravação é feita em unidades mínimas com cerca de 2 segundos (em estéreo), 4 segundos (em mono ou no modo LP2) ou 8 segundos (no modo LP4). Quando a gravação terminar, a última unidade da gravação utiliza sempre esta unidade de 2, 4 ou 8 segundos, mesmo se a gravação for mais curta. Da mesma forma, quando a gravação é retomada depois da paragem, o gravador introduz automaticamente um espaço em branco que corresponde a 2, 4 ou 8 segundos antes da próxima gravação. (Isto serve para impedir a desgravação acidental de uma faixa anterior sempre que se inicia uma nova gravação.) Deste modo, o tempo de gravação diminui sempre que a gravação for interrompida; é atribuído um máximo de 6, 12 ou 24 segundos em comparação com o tempo de gravação potencial para cada paragem.</p>
<p>As faixas montadas podem apresentar quebras no som durante as operações de procura.</p>	<p>A fragmentação dos dados pode causar quebras no som durante a procura, porque as faixas são reproduzidas a uma velocidade mais alta do que a normal.</p>

# Mensagens

Se aparecerem as seguintes mensagens no visor, verifique as mensagens mostradas abaixo.

As mensagens do visor do telecomando aparecem entre parêntesis.

## **BLANKDISC (-----)**

- Introduziu um MD não gravado.

## **DISC ERR (-----)**

- O disco está danificado ou não contém dados correctos de gravação ou montagem.
  - Volte a introduzir o disco. Se isto não resultar, volte a efectuar a gravação.

## **DISC FULL (-----)**

- Não existe mais espaço de gravação no disco. (página 66).
  - Substitua o disco.

## **Data Save (--)**

- O leitor de MD está a gravar informações (sons) da memória para o disco.
  - Espere até a operação terminar. Não exponha o leitor a choques físicos, nem desligue a fonte de alimentação.

## **TOC Edit (--)**

- O leitor de MD está a gravar as informações (início da faixa e posição final) da memória para o disco.
  - Espere até a operação terminar. Não exponha o aparelho a choques físicos nem desligue a fonte de alimentação.

## **BUSY (-----)**

- Tentou utilizar o gravador durante o acesso aos dados gravados.
  - Aguarde até a mensagem desaparecer (nalguns casos, raros, pode demorar 2 a 3 minutos).

## **NAME FULL (-----)**

- Tentou introduzir mais de 200 caracteres para identificar uma só faixa ou disco.
- Tentou introduzir mais de 1700 caracteres numa só faixa ou disco.
  - Não exceda o limite de caracteres.

### **Hi DC in (HI dcin, - - - - - )**

- A tensão da fonte de alimentação é demasiado alta (Não utilizou o transformador de CA fornecido).  
— Utilize a transformador de CA fornecido.

### **HOLD (Hold)**

- O gravador está bloqueado.  
— Mova HOLD na direcção da seta para desbloquear o gravador (página 11).

### **LOW BATT (Lo batt)**

- A pilha está demasiado fraca.  
— Carregue a pilha recarregável ou substitua a pilha seca (página 10).

### **MEM OVER (- - - - - )**

- Tentou gravar com o aparelho colocado num local em que recebe vibrações contínuas.  
— Coloque o gravador numa superfície estável e comece a gravar de novo.

### **NO COPY (- - - - - )**

- Tentou fazer uma cópia de um disco protegido pelo sistema de gestão de cópias em série. Não pode fazer cópias de uma fonte digital ligada que tenha sido gravada utilizando uma ligação digital.  
— Substitua-a por uma ligação analógica (página 25).

### **NO DISC (no dISC)**

- Tentou reproduzir ou gravar sem ter introduzido um disco no gravador.  
— Introduzir um MD.

### **NO SIGNAL (- - - - - )**

- O gravador não conseguiu detectar os sinais da entrada digital.  
— Assegure-se de que a fonte está bem ligada (página 13).

### **P/B ONLY (- - - - - )**

- Tentou gravar ou montar num MD premasterizado (P/B significa “playback, reprodução”).  
— Introduza um MD gravável.

### **PROTECTED (- - - - - )**

- Tentou gravar ou fazer uma montagem num MD com a patilha na posição de protecção contra gravação.  
— Faça deslizar a patilha para trás (página 61).

### **SORRY (-----)**

- Tentou apagar a marca da faixa no início da primeira faixa.
- Tentou apagar uma marca de faixa para combinar faixas que o gravador não conseguiu combinar (por exemplo, uma faixa gravada num modo de gravação diferente ou uma faixa gravada através de uma ligação digital e uma ligação analógica).
- Tentou premir **II**, T MARK ou REC MODE durante a gravação sincronizada.

### **TEMP OVER (-----)**

- O gravador está demasiado quente.  
— Deixe o gravador arrefecer.

### **TR FULL (-----)**

- Não há mais espaço para os novos dados durante a montagem do MD.  
— Apague as faixas desnecessárias (página 47).

### **TRPROTECT (-----)**

- Tentou gravar ou fazer uma montagem numa faixa protegida contra gravação.  
— Grave ou faça a montagem noutras faixas.

# Especificações

Gravador de MDs

## Sistema de reprodução de som

Sistema áudio digital do minidisco

## Propriedade de diodo laser

Material: GaAlAs MQW

Comprimento de onda:  $\lambda = 790$  nm

Duração da emissão: contínua

Saída de laser: inferior a  $44,6 \mu\text{W}$

(Esta saída é o valor medido a uma distância de 200 mm da superfície da lente no bloco de leitura óptica com 7 mm de abertura.)

## Tempo de gravação/reprodução

Quando utilizar o MDW-80

Máximo de 160 min, em monoaural

Máximo de 320 min, em estéreo

## Rotações

350 rpm a 2800 rpm (CLV)

## Correcção de erros

ACIRC (Advanced Cross Interleave Reed Solomon Code)

## Frequência de amostragem

44.1 kHz

## Conversor de frequência de amostragem

Entrada: 32 kHz/44,1 kHz/48 kHz

## Codificação

ATRAC (Adaptive Transform Acoustic Coding)

ATRAC3 — LP2

ATRAC3 — LP4

## Sistema de modulação

EFM (Eight to Fourteen Modulation)

## Número de canais

2 canais estéreo

1 canal mono

## Resposta em frequência

20 a 20.000 Hz  $\pm$  3 dB

## Choro e flutuação

Abaixo do limite mensurável

## Entradas

Microfone: mini-tomada estéreo, nível de entrada mínimo 0,35 mV

Entrada de linha: mini-tomada estéreo,

nível de entrada mínimo 49 mV

Entrada óptica (digital): mini-tomada óptica (digital)

## Saídas

⌚: mini-tomada estéreo, nível de saída máximo 5 mW + 5 mW, impedância de carga 16 ohm

## Rádio

### Intervalo de frequência

AM:

530 - 1710 khz (modelo dos E.U.A., Canadá, América Central e América do Sul)

531 - 1602 khz (Outros modelos)

FM:

87.5 - 108.0 MHz

## Generalidades

### Requisitos de alimentação

Transformador de CA (fornecido) da Sony ligado à tomada DC IN 3V:

120 V CA, 60 Hz (modelo dos E.U.A., Canadá e Taiwan)

230 V CA, 50/60 Hz (modelo europeu)

240 V CA, 50 Hz (modelo da Austrália)

220 V CA, 50 Hz (modelo da China)

230 - 240 V CA, 50 Hz (modelo do Reino Unido e Hong Kong)  
220 V CA, 50 Hz (modelo da Argentina)  
110/220 V CA, 60 Hz (modelo da Coreia)  
100 - 240 V CA, 50/60 Hz  
(Outros modelos)

Pilha recarregável de níquel cádmio NC-WMAA (fornecida)

Uma pilha alcalina LR6 (tamanho AA) (não fornecida)

### **Duração da pilha**

Consulte “Duração das pilhas” (página 56)

### **Dimensões**

Aprox. 81 × 28,1 × 74,4 mm (l/c/d) sem peças salientes.

### **Peso**

Aprox. 118 g apenas o gravador

### **Acessórios fornecidos**

Transformador de CA (1)

Auscultadores/auriculares com telecomando (1)

Cabo óptico (1)

Pilha recarregável de níquel cádmio NC-WMAA (1)

Estojo para a pilha recarregável (1)

Bolsa de transporte/estojo para a pilha com uma correia (excepto o modelo dos E.U.A.) (1)

Patentes dos Estados Unidos e de outros países obtidas sob licença de Dolby Laboratories.

Design e características técnicas sujeitas a alterações sem aviso prévio.

## **Acessórios opcionais**

Cabo óptico

POC-15B, POC-15AB, POC-DA12SP

Cabo de linha RK-G129, RK-G136

Microfones estéreo ECM-717, ECM-MS907, ECM-MS957

Auscultadores estéreo\* MDR-EX70LP, MDR-G72LP, MDR-A34LP

Altifalantes activos SRS-Z500

MDs graváveis da série MDW

O agente Sony pode não comercializar alguns destes acessórios. Contacte-o para obter informações pormenorizadas sobre os acessórios disponíveis no seu país.

\* Se ligar os auscultadores/auriculares directamente à tomada  na unidade principal ou a um telecomando, utilize apenas auscultadores/auriculares que tenham minifichas estéreo. Não pode utilizar auscultadores/auriculares que tenham microfichas.

### **minifichas estéreo**

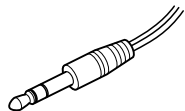
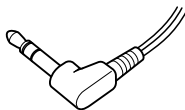

### **microficha**





# O que é um MD?

## Como funciona um minidisco

São fornecidos dois tipos de minidisco (MD): premasterizado (já gravado) e gravável (por gravar). Os MDs premasterizados, gravados em estúdios musicais, podem ser reproduzidos vezes sem fim. No entanto, não podem ser gravados como as cassetes. Para gravar tem de utilizar um “MD gravável”.

### **MDs premasterizados**

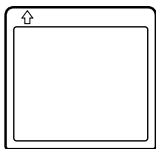

A gravação e reprodução dos MDs premasterizados é semelhante à dos CDs normais. Um raio laser foca as ranhuras na superfície do MD e reflecte as informações para a lente do gravador. O gravador descodifica os sinais e volta a reproduzi-los sob a forma de música.

### **MDs graváveis**

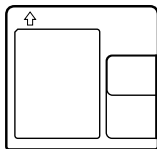

Os MDs graváveis, que utilizam uma tecnologia óptico-magnética (MO), podem ser gravados quantas vezes pretender. O laser existente no interior do gravador aquece o MD, desmagnetizando a camada magnética do MD. Em seguida, o gravador aplica um campo magnético à camada. Este campo magnético corresponde com exactidão aos sinais de áudio gerados pela fonte ligada. (As polaridades norte e sul são iguais a digital “1” e “0”.) O MD desmagnetizado adopta a polaridade do campo magnético, criando um MD gravado.

## Como é que os minidiscos têm dimensões tão reduzidas

Os minidiscos de 2,5 polegadas, incorporados numa cartridge de plástico semelhante a uma disquete de 3,5 polegadas (veja a figura anterior), utilizam uma nova tecnologia de compressão áudio digital chamada ATRAC

(Adaptive TRAnsform Acoustic Coding). Para guardar mais som em menos espaço, a ATRAC extrai e codifica apenas os componentes de frequência realmente perceptíveis pelo ouvido humano.

## Acesso aleatório rápido

Tal como os CDs, os MDs proporcionam um acesso aleatório imediato ao início de qualquer faixa de música. Os MDs premasterizados são gravados com endereços de localização que correspondem a cada selecção de música.

Os MDs graváveis são fabricados com uma “Área de TOC do utilizador” que contém a ordem das músicas. O sistema do TOC (Índice) é semelhante ao “sistema

de gestão de directórios” das disquetes. Por outras palavras, os endereços de início e de fim de todas as faixas musicais gravadas no disco são armazenados nesta área. Isto permite aceder aleatoriamente ao início de qualquer faixa assim que introduzir o número da mesma (AMS) e identificar a localização com um nome de faixa, à semelhança do que se passaria com um ficheiro numa disquete.

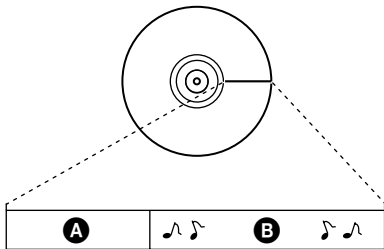

- A** — Área de TOC (Índice)  
Contêm a ordem e os pontos de início/fim da música.
- B** — Dados musicais



Gravador, Reproductor de Minidisco portatil

POR FAVOR LEA DETALLADAMENTE ESTE MANUAL DE INSTRUCCIONES ANTES DE CONECTAR Y OPERAR ESTE EQUIPO. RECUERDE QUE UN MAL USO DE SU APARATO PODRÍA ANULAR LA GARANTÍA.

## ADVERTENCIA

**Para evitar incendios o descargas eléctricas, no exponga la unidad a la humedad o a la lluvia.**

**Para evitar descargas eléctricas, no abra la unidad. En caso de avería, solicite los servicios de personal cualificado.**

No instale el aparato en un espacio cerrado, como una estantería para libros o un armario empotrado.

### Precaución

El uso de instrumentos ópticos con este producto incrementa el riesgo de lesiones oculares.

**PRECAUCIÓN: RADIACIÓN DE LÁSER INVISIBLE CUANDO LA UNIDAD ESTÁ ABIERTA**

**EVITE LA EXPOSICIÓN AL HAZ LÁSER**

### Información

EL VENDEDOR NO SERÁ RESPONSABLE EN NINGÚN CASO DE LOS DAÑOS DIRECTOS, INCIDENTALES O CONSECUENCIALES DE CUALQUIER NATURALEZA, O DE LAS PÉRDIDAS O GASTOS RESULTANTES DE UN PRODUCTO DEFECTUOSO O DEL USO DE UN PRODUCTO.

En algunos países se regula la eliminación de las pilas como las que sirven para suministrar energía a este producto. Obtendrá más información de las autoridades locales.



La marca CE de la unidad sólo es válida para los productos comercializados en la Unión Europea.

WALKMAN y  son marcas comerciales de Sony Corporation.



# Índice

<b>Controles</b> .....	<b>6</b>
<b>Procedimientos iniciales</b> .....	<b>10</b>
<b>Grabación de un MD</b> .....	<b>13</b>
<b>Reproducción de un MD</b> .....	<b>17</b>
<b>La radio</b> .....	<b>20</b>

## *Opciones de grabación*

Dos maneras de conectar con una fuente de sonido .....	22
Grabación con entrada analógica (requiere cable de línea) .....	25
Grabación de larga duración .....	26
Cómo iniciar y detener la grabación sincronizada con el reproductor fuente (grabación sincronizada) .....	27
Grabación sin sustituir el material existente .....	29
Grabación con un micrófono .....	30
Ajuste manual del nivel de grabación (grabación manual) .....	31
Comprobación del tiempo restante o de la posición de grabación .....	33

## *Opciones de reproducción*

Reproducción de pistas de forma repetida .....	35
Potenciación de los graves (DIGITAL MEGA BASS) .....	36
Comprobación del tiempo restante o de la posición de reproducción .....	38
Protección auditiva (AVLS) .....	39
Bloqueo de los controles (HOLD) .....	40
Conexión a un sistema estéreo .....	41

## *Opciones de la radio*

Presintonía automática de emisoras .....	43
Presintonía manual de la radio .....	44
Emisoras de radio presintonizadas .....	45
Recepción de emisoras en el extranjero (excepto modelos de Europa, Arabia Saudí y China) .....	45

## *Edición de pistas grabadas*

Borrado de pistas .....	47
Cómo borrar una pista .....	47
Cómo borrar todo el disco .....	48
Adición de una marca de pista .....	50
Borrado de una marca de pista .....	51
Cambio de orden de las pistas grabadas .....	52
Etiquetado de grabaciones .....	53

## *Fuentes de alimentación*

Duración de la pila .....	56
---------------------------	----

## *Información adicional*

Precauciones .....	58
Solución de problemas .....	63
Limitaciones del sistema .....	66
Mensajes .....	68
Especificaciones .....	71
¿Qué es un MD? .....	73

# Controles

Consulte las páginas indicadas entre paréntesis para obtener más detalles.

## Grabadora

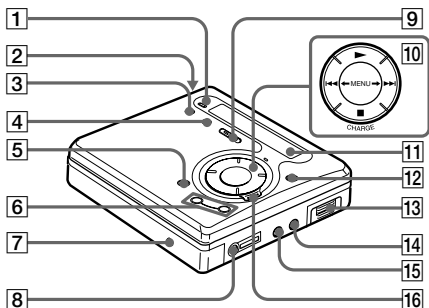

- 1** Botón REC MODE (26)
- 2** Botón OPEN (11)
- 3** Botón T MARK (50)
- 4** Botón END SEARCH (14)(54)
- 5** Botón **||** (pausa) (15)(18)(31)(54)
- 6** Botón VOL +/- (17)(54)
- 7** Toma DC IN 3V (10)(13)
- 8** Toma (auriculares/cascos) (11)(41)
- 9** Interruptor REC (grabación) (14)(25)

- 10** Botón **◀-MENU▶** (28)(35)(48)  
Botón **▶** (reproducción) (14)(17)  
Botón **◀◀/▶▶** (búsqueda/AMS) (15)(18)(51)(54)  
Botón **■** (parada)/CHARGE (10)(14)(17)(27)(48)
- 11** Visor (28)(36)
- 12** Botón ENTER (28)(35)(47)
- 13** Compartimento de la pila (10)
- 14** Toma LINE IN (OPTICAL) (13)(25)
- 15** Toma MIC (PLUG IN POWER) (30)
- 16** Interruptor HOLD (11)(40)



# Visor

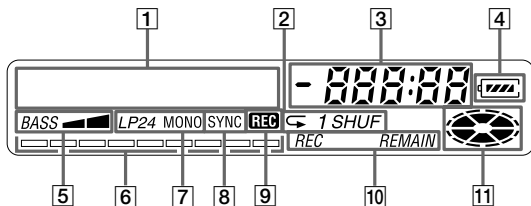

- 1** Pantalla de información de caracteres (33)(38)  
Muestra los nombres del disco y de la pista, los mensajes de error, los números de pista, etc.
- 2** Indicación del modo de reproducción (36)  
Muestra el modo de reproducción del MD.
- 3** Pantalla de la hora
- 4** Indicación de la pila (57)  
Muestra el estado aproximado de carga de la pila.
- 5** Indicación Mega Bass (37)
- 6** Medidor de nivel (32)  
Muestra el volumen del MD que se está grabando o reproduciendo.
- 7** Indicación de modo de grabación (LP2/LP4/MONO) (26)
- 8** Indicación SYNC (grabación sincronizada)
- 9** Indicación REC (14)  
Se ilumina durante la grabación. Cuando parpadea, la grabadora está en modo de espera de grabación.
- 10** Indicación REC REMAIN/REMAIN (tiempo restante/pistas restantes) (33)(38)  
Se ilumina junto con el tiempo restante de la pista o del MD, o con el número de pistas restante.
- 11** Indicación de disco  
Muestra que el disco está girando para grabar, reproducir o editar un MD.

## Mando a distancia con sintonizador digital incorporado

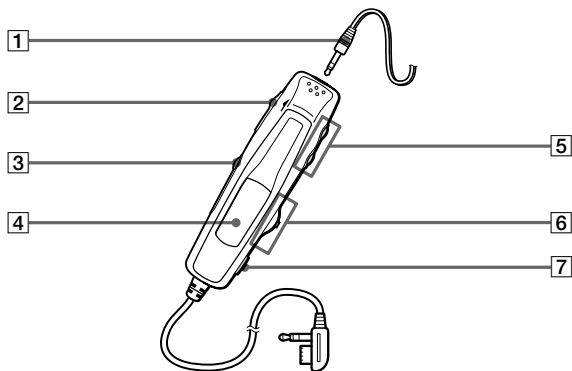

- 1** Auriculares/cascos  
Se pueden sustituir por auriculares/cascos opcionales.
- 2** Interruptor HOLD (11)(40)  
Deslícelo para bloquear los controles del mando a distancia.
- 3** Botón RADIO ON/BAND (20)(43)  
Botón FM MODE (21)
- 4** Visor (43)
- 5** Botones VOL +/- (17)(20)
- 6** Mando lateral  
■ (pausa)/MODE (18)(43)  
Botón ►►|◄◄ (AMS/ búsqueda, reproducción)/F+ (17)(20)(44)  
Botón ◄◄|►► (AMS/ búsqueda)/F- (18)(20)(44)
- 7** Botón ■ (parada)/RADIO OFF (17)(21)(46)

## Visor del mando a distancia

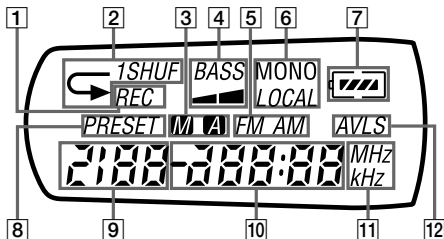

- |                                                                                                                                             |                                                                                                                                                          |
|---------------------------------------------------------------------------------------------------------------------------------------------|----------------------------------------------------------------------------------------------------------------------------------------------------------|
| <p><b>1</b> Indicación REC (14)<br/>Se ilumina durante la grabación. Cuando parpadea, la grabadora está en modo de espera de grabación.</p> | <p><b>8</b> Indicación PRESET (43)<br/>Se ilumina cuando se sintoniza una emisora de radio presintonizada.</p>                                           |
| <p><b>2</b> Indicación del modo de reproducción (35)<br/>Muestra el modo de reproducción del MD.</p>                                        | <p><b>9</b> Pantalla numérica<br/>Muestra números presintonizados, números de pista, etc.</p>                                                            |
| <p><b>3</b> Indicación Manual/Auto</p>                                                                                                      | <p><b>10</b> Indicación de hora y frecuencia</p>                                                                                                         |
| <p><b>4</b> Indicación Mega Bass (37)</p>                                                                                                   | <p><b>11</b> Indicación MHz/kHz (43)<br/>MHz se ilumina cuando se sintoniza una emisora de FM. kHz se ilumina cuando se sintoniza una emisora de AM.</p> |
| <p><b>5</b> Indicación FM/AM (43)</p>                                                                                                       |                                                                                                                                                          |
| <p><b>6</b> Indicación MONO (monoaural)/ LOCAL</p>                                                                                          |                                                                                                                                                          |
| <p><b>7</b> Indicación de la pila</p>                                                                                                       | <p><b>12</b> Indicación AVLS (39)</p>                                                                                                                    |

# Procedimientos iniciales

Antes de utilizar el aparato, cargue la pila recargable. Si conecta el adaptador de alimentación de ca podrá utilizar la unidad aunque la pila esté descargada.

## 1 Inserte la pila recargable.



## 2 Cargue la pila recargable.

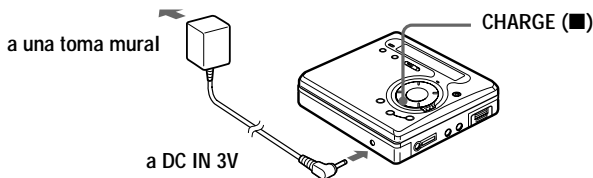



- 1 Conecte el adaptador de alimentación de ca suministrado.
- 2 Pulse CHARGE (■).  
“Charging” parpadea,  aparece en el visor y se inicia la carga. Cuando la carga termina, la indicación de la pila desaparece. La carga completa de una pila totalmente descargada dura unas 3 horas. Para cancelar la carga, pulse CHARGE (■).
- 3 Desconecte el adaptador de alimentación de ca suministrado.

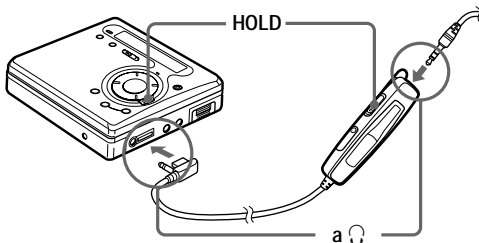

3

Efectúe las conexiones y desbloquee el control.



① Conecte los auriculares/  
cascos con mando a  
distancia suministrados a .

② Deslice HOLD en la  
dirección opuesta a la de la  
flecha (→) para  
desbloquear los controles.

4

Inserte un MD.  
(Si va a grabar, utilice un MD grabable.)

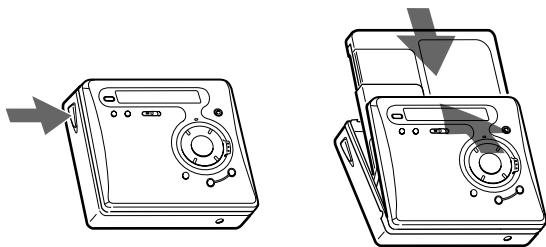

① Presione OPEN para abrir la  
tapa.

② Inserte un MD con la cara de  
la etiqueta hacia delante y  
presione para cerrar la tapa.

## Uso con una pila seca

Inserte una pila seca alcalina LR6 (tamaño AA) (no suministrada) en lugar de la pila recargable.

### **Notas**

- Si pulsa CHARGE (■) inmediatamente después de terminar la carga, ésta volverá a empezar. Como la pila ya está totalmente cargada, vuelva a pulsar CHARGE (■) para detener la carga.
- La carga se detendrá si intenta accionar la grabadora durante el proceso de carga.
- Utilice el adaptador de alimentación de ca que se suministra con la unidad.
- El tiempo de carga puede variar en función del estado de la pila.
- Cuando una pila recargable se carga por primera vez o después de un largo período sin usarla, su duración puede ser más corta de lo normal. Repita la descarga y la recarga varias veces. La duración de la pila debería volver a ser la normal.
- Cuando la duración de una pila totalmente cargada pase a ser la mitad de lo normal, cámbiela.
- Cuando transporte la pila recargable, guárdela en el estuche de transporte suministrado. Es peligroso transportar la pila fuera del estuche, en el bolsillo o en una bolsa, junto con objetos metálicos, como llaveros, porque se puede producir un cortocircuito.
- Extraiga la pila recargable de la grabadora si no va a utilizarla durante un período prolongado de tiempo.

# Grabación de un MD

Para realizar grabaciones digitales, conecte la unidad a una fuente digital mediante el cable óptico (suministrado). El convertidor de frecuencia de muestreo incorporado permite la grabación digital incluso desde equipos digitales con diferentes frecuencias de muestreo, como una platina DAT o un sintonizador BS. Para grabar desde una fuente analógica, consulte “Grabación con entrada analógica (requiere cable de línea)” (página 25). Para grabar desde un MD, consulte “Nota sobre la grabación digital” (página 61). Para grabar, se recomienda utilizar el adaptador de alimentación de ca (suministrado).

**Tenga en cuenta que no se puede grabar una emisión radiofónica que se esté recibiendo en el mando a distancia.**

1

**Efectúe las conexiones.  
(Inserte firmemente los cables en las tomas correspondientes.)**

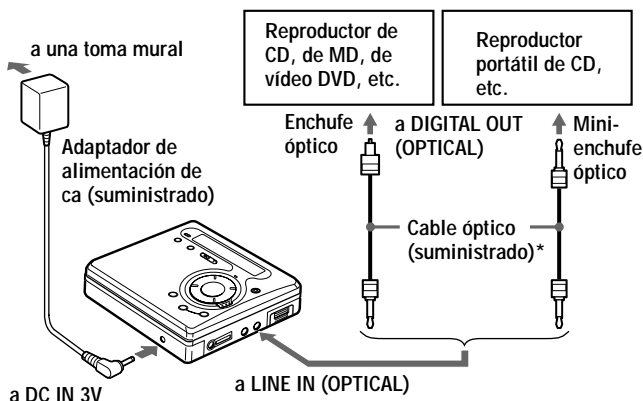

\* El cable suministrado es uno de estos dos cables. La forma de los enchufes del cable suministrado puede variar en función del lugar donde se haya comprado la grabadora.

## 2

Ajuste la grabadora en modo de espera de grabación.

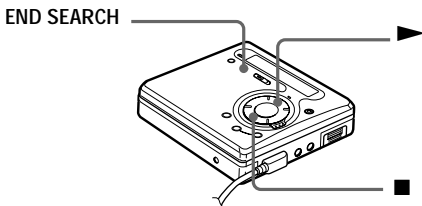

- ① Pulse ► y, a continuación, pulse ■.

Los visores de la grabadora y del mando a distancia se iluminan.

- ② Pulse END SEARCH.

La grabadora se desplaza hasta el final del material previamente grabado. Para buscar otro punto, pulse ►, ►► o ◀◀.

## 3

Grabe un MD.

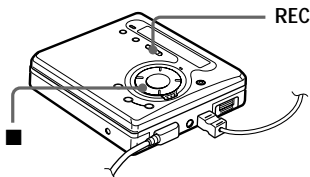

- ① Pulse y deslice REC hacia la derecha.

REC se ilumina en el visor y se inicia la grabación.

- ② Reproduzca la fuente que desea grabar.



Para detener la grabación, pulse ■.

Después de pulsar ■, la grabadora se desconectará automáticamente transcurridos:

- unos 5 minutos si se usa el adaptador de alimentación de ca.
- unos 10 segundos si se usan pilas.

### Notas

- “Data Save” o “TOC Edit” parpadean mientras los datos de la grabación (los puntos inicial y final de la pista, etc.) se graban. No mueva ni sacuda la grabadora ni desconecte la fuente de alimentación mientras la indicación parpadee en el visor.
- La tapa no se abrirá hasta que “TOC Edit” desaparezca del visor.

Para	Pulse
Grabar desde el final de la grabación anterior <sup>1)</sup>	END SEARCH y, a continuación, pulse y deslice REC.
Grabar parcialmente sobre la grabación anterior <sup>1)</sup>	▶, ▶▶ o ◀◀ para localizar el punto de inicio de la grabación y pulse ■ para detenerla. A continuación, pulse y deslice REC.
Realizar una pausa	<sup>2)</sup> Pulse otra vez    para reanudar la grabación.
Extraer el MD	■ y abra la tapa. <sup>3)</sup> (La tapa no se abrirá mientras “TOC Edit” esté parpadeando en el visor.)

<sup>1)</sup> Si se ajusta “REC-Posi” en “From End”, las operaciones de grabación empezarán siempre a partir del final del material previamente grabado (página 29).

<sup>2)</sup> Se añadirá una marca de pista cuando vuelva a pulsar el botón ||, es decir, el resto de la pista se contará como una pista nueva.

<sup>3)</sup> Si abre la tapa e inserta de nuevo el mismo disco mientras “REC-Posi” está ajustado en “From Here”, la grabación continuará desde el punto donde terminó la última vez. Si inserta otro disco, la grabación empezará desde el principio del disco. Compruebe en el visor el punto de inicio de la grabación.

### Si la grabación no se inicia

- Compruebe que la grabadora no está bloqueada (página 40).
- Compruebe que el MD no está protegido contra grabación (página 61).
- Los MD comerciales pregrabados no se pueden grabar.

## **Para los modelos suministrados con adaptador de enchufe de ca**

Si el adaptador de alimentación de ca no encaja en la toma mural, utilice el adaptador de enchufe de ca.

### **Notas**

- Si se interrumpe la alimentación eléctrica (es decir, se retira o se agota la pila, o se desconecta el adaptador de alimentación de ca) durante una operación de grabación o edición, o si “TOC Edit” aparece en el visor, no se podrá abrir la tapa hasta que se reanude la alimentación eléctrica.
  - Sólo se puede realizar una grabación digital desde una salida de tipo óptico.
  - Cuando grabe desde un reproductor de CD portátil, ponga el reproductor de CD en pausa y después inicie el procedimiento de grabación en la grabadora.
  - Cuando grabe desde un reproductor de CD portátil, tenga en cuenta lo siguiente:
    - Algunos reproductores de CD portátiles pueden tener desactivada la salida digital si no están conectados en alimentación de ca.
    - Conecte el adaptador de alimentación de ca al reproductor de CD portátil y utilícelo como fuente de alimentación.
    - Desactive cualquier función contra saltos de sonido (como ESP\*) en el reproductor de CD portátil.
- \* Electronic Shock Protection (Protección electrónica contra golpes)



- La toma LINE IN (OPTICAL) es para entrada analógica y digital. La grabadora reconoce automáticamente el tipo de cable de línea y cambia a entrada analógica o digital.
- El nivel del sonido grabado se ajusta automáticamente.
- Se puede supervisar el sonido durante la grabación. Conecte los auriculares/cascos con mando a distancia suministrados a  y ajuste el volumen pulsando VOL +/- . Este ajuste no afecta al nivel de grabación.

# Reproducción de un MD

Para usar la grabadora con una pila recargable o con una pila seca, consulte “Fuentes de alimentación” (página 56).

Cuando controle la grabadora desde el mando a distancia suministrado, utilice los botones y el mando que se indican entre paréntesis.

## 1 Reproduzca un MD.

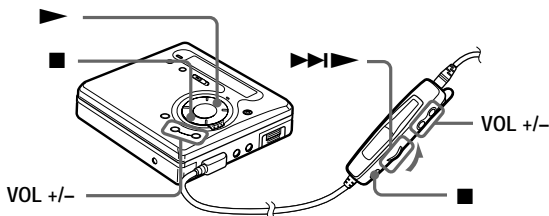

- ① Pulse ▶ (deslice el mando lateral hacia ▶▶▶▶).

Cuando se opera en el mando a distancia, se oye un breve pitido en los auriculares/cascos.

- ② Pulse VOL +/- para ajustar el volumen.

El volumen se mostrará en el visor.

Para detener la reproducción, pulse ■.

Cuando se opera en el mando a distancia, se oye un largo pitido en los auriculares/cascos.

La reproducción se inicia desde el punto en que se detuvo.

Después de pulsar ■, la grabadora se desconectará automáticamente transcurridos:

- unos 5 minutos si se usa el adaptador de alimentación de ca.
- unos 10 segundos si se usan pilas.

Para	Pulse (Pitidos en los auriculares/cascos <sup>2)</sup> )
Localizar el inicio de la pista actual	◀◀ una vez (deslice el mando lateral hacia ◀◀). (Tres pitidos cortos)
Localizar el inicio de la pista siguiente	▶▶▶ una vez (deslice el mando lateral hacia ▶▶▶). (Dos pitidos cortos)
Realizar una pausa	▬ (pulse ▬ en el mando lateral). (Pitidos cortos continuos) Vuelva a pulsar ▬ para reanudar la reproducción.
Retroceder durante la reproducción <sup>1)</sup>	Pulse y mantenga pulsado ◀◀ (deslice el mando lateral hacia ◀◀ y manténgalo en esa posición).
Avanzar durante la reproducción <sup>1)</sup>	Pulse y mantenga pulsado ▶▶▶ (deslice el mando lateral hacia ▶▶▶ y manténgalo en esa posición).
Extraer el MD	■ (un pitido largo) y abra la tapa. <sup>3)</sup>

<sup>1)</sup> Para avanzar o retroceder rápidamente sin escuchar, pulse ▬ y pulse y mantenga pulsado ◀◀ o ▶▶▶ (en el mando a distancia, deslice el mando lateral hacia ◀◀ o hacia ▶▶▶ y manténgalo en esa posición).

<sup>2)</sup> El pitido se puede desactivar (página 41).

<sup>3)</sup> Si abre la tapa, el punto de inicio de la reproducción pasará al principio de la primera pista.

### ***Función G-PROTECTION***

La función G-PROTECTION se ha desarrollado para ofrecer una excelente protección contra los saltos de sonido cuando la grabadora está activada. Esta función proporciona un nivel más alto de protección contra golpes durante la reproducción que la tradicional.

### ***Si la reproducción no se inicia***

Compruebe que la grabadora no está bloqueada (página 40).



La reproducción cambiará automáticamente para coincidir con el modo de grabación del material (estéreo, LP2, LP4 o monoaural).

### **Notas**

- Para evitar el mal funcionamiento de la grabadora, no utilice un mando a distancia que se haya suministrado con otro modelo MD portátil de Sony.
- El sonido puede saltar si:
  - la grabadora recibe golpes más fuertes y continuos de lo esperado.
  - se reproduce un MiniDisc sucio o rayado.

# La radio

La radio se puede escuchar mediante el sintonizador digital incorporado en el mando a distancia.

**No se puede utilizar la grabadora para grabar una emisión de radio que se está recibiendo a través del mando a distancia.**

## 1 Encienda la radio.

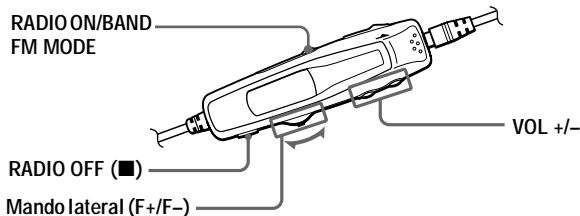

- 1** Pulse RADIO ON/BAND.  
La radio se enciende.  
Aparecen en el visor la frecuencia y "FM" o "AM".
- 2** Pulse RADIO ON/BAND si desea cambiar la banda ("FM" o "AM").
- 3** Deslice repetidamente el mando lateral hacia F+ o hacia F- para sintonizar la emisora.
- 4** Pulse VOL +/- para ajustar el volumen.

Para apagar la radio.

Pulse RADIO OFF (■).

Para sintonizar una emisora rápidamente

En el paso 3, deslice el mando lateral hacia F+ o hacia F- hasta que empiece a cambiar la indicación de frecuencia, y manténgalo en esa posición. El mando a distancia explora automáticamente las frecuencias de radio y se para cuando sintoniza con claridad una emisora. En los auriculares/cascos, se oirá un breve pitido y se sintonizará la emisora.

Para mejorar la recepción de las emisoras

- En AM: oriente el mando a distancia horizontalmente para que la antena AM incorporada en su interior reciba la señal óptimamente.
- En FM: extienda el cable de los auriculares/cascos, que actúa como antena de FM.

Si la recepción sigue siendo defectuosa, para conseguir una mejor recepción pulse y mantenga pulsado FM MODE (RADIO ON/BAND) hasta que “MONO” (monoaural) o “LOCAL” aparezcan en el visor.

Si no puede hacer funcionar la radio

Compruebe que el mando a distancia no está bloqueado (página 40).

### **Notas**

- La radio no funcionará si el mando a distancia no está conectado a la grabadora.
- No coloque el mando a distancia cerca de otro dispositivo electrónico, como la propia grabadora, otra radio, un televisor o un ordenador, ya que pueden provocar interferencias en la recepción.
- Mientras se utiliza la radio, la reproducción o la grabación se detienen.
- Utilice VOL +/- en el mando a distancia para ajustar el volumen de la radio.

## Opciones de grabación

Compruebe las opciones del menú en el visor de la grabadora, ya que sólo se visualizan allí.

### Dos maneras de conectar con una fuente de sonido

La toma de entrada de esta grabadora funciona como toma analógica y digital. Conecte la grabadora a un reproductor de CD o a una grabadora de cassette mediante una entrada digital (óptica) o una entrada analógica (línea). Consulte “Grabación de un MD” (página 13) para grabar con una entrada digital (óptica) y “Grabación con entrada analógica (requiere cable de línea)” (página 25) para grabar con una entrada analógica (línea).

### Diferencias entre las entradas digital (óptica) y analógica (línea)

Diferencia	Entrada digital (óptica)	Entrada analógica (línea)
Fuente conectable	Equipo con toma de salida digital (óptica)	Equipo con toma de salida analógica (línea)
Cable que utiliza	Cable óptico (con enchufe o minienchufe óptico) (página 13)	Cable de línea (con dos enchufes fonográficos o un minienchufe estéreo)
Señal de la fuente	Digital	Analógica Aunque se conecte a una fuente digital (como un CD), la señal que se envía a la grabadora es analógica.



<b>Diferencia</b>	<b>Entrada digital (óptica)</b>	<b>Entrada analógica (línea)</b>
Números de pista grabados	<p>Marcado (copiado) automático</p> <ul style="list-style-type: none"> <li>• en las mismas posiciones que la fuente (cuando la fuente de sonido es un CD o un MD).</li> <li>• después de más de 2 segundos de segmento vacío o de bajo nivel (con una fuente de sonido que no sea un CD o un MD).</li> <li>• si se realiza una pausa durante la grabación sincronizada (la grabadora cambia automáticamente a pausa si encuentra una sección sin señal de audio de 3 o más segundos).</li> </ul> <p>Puede borrar las marcas innecesarias después de la grabación (“Borrado de una marca de pista”, página 51).</p>	<p>Marcado automático</p> <ul style="list-style-type: none"> <li>• después de más de 2 segundos de segmento vacío o de bajo nivel.</li> <li>• si se realiza una pausa durante la grabación.</li> </ul> <p>Puede borrar las marcas innecesarias después de la grabación (“Borrado de una marca de pista”, página 51).</p>
Nivel del sonido grabado	<p>El mismo que el de la fuente.</p> <p>También se puede ajustar manualmente (Control de nivel digital REC) (“Ajuste manual del nivel de grabación (grabación manual)”, página 31).</p>	<p>Se ajusta automáticamente.</p> <p>También se puede ajustar manualmente (“Ajuste manual del nivel de grabación (grabación manual)”, página 31).</p>

## **Nota**

Las marcas de pista se pueden copiar de forma incorrecta:

- si graba desde algunos reproductores de CD o reproductores multidisco con una entrada digital (óptica).
- si la fuente está en modo de reproducción aleatoria o programada mientras se graba con una entrada digital (óptica). En este caso, reproduzca la fuente en el modo de reproducción normal.
- si graba programas BS o CS a través de una entrada digital (óptica).

## Grabación con entrada analógica (requiere cable de línea)

El sonido se enviará desde el equipo conectado como señal analógica, pero se grabará digitalmente en el disco.

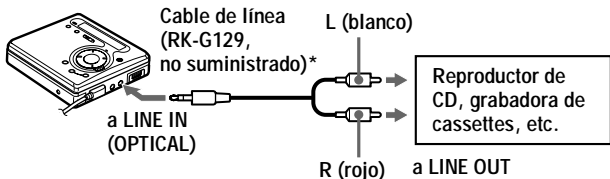

\* Utilice cables de conexión sin atenuador. Para conectar a un reproductor de CD portátil que disponga de minitoma estéreo, utilice el cable de conexión RK-G136 (no suministrado).

- 1 Pulse y deslice REC hacia la derecha. REC se ilumina en el visor y se inicia la grabación.
- 2 Reproduzca la fuente que desea grabar. Sobre otras opciones de grabación, consulte “Grabación de un MD” (página 13). Para grabar desde un reproductor de CD portátil, ponga el reproductor de CD en pausa y, a continuación, inicie la grabación.

### **La toma LINE IN (OPTICAL) es para entrada analógica y digital**

La grabadora reconoce automáticamente el tipo de cable de línea y cambia a entrada analógica o digital.

#### **Nota**

Si detiene temporalmente una grabación pulsando **II**, se añadirá una marca de pista en el punto en que vuelva a pulsar **II** para reanudar la grabación. La grabación continúa desde una nueva pista.

# Grabación de larga duración

Seleccione los modos de grabación en función del tiempo de grabación que necesite.

Es posible grabar en estéreo duplicando (LP2) o cuadruplicando (LP4) el tiempo normal de grabación.

Los MD grabados en modo monoaural, LP2 o LP4 sólo se pueden reproducir en grabadoras con modo de reproducción monoaural, LP2 o LP4.

Los componentes audio que admiten los modos LP2 o LP4 llevan los logotipos **MDLP** o **MDLP**.

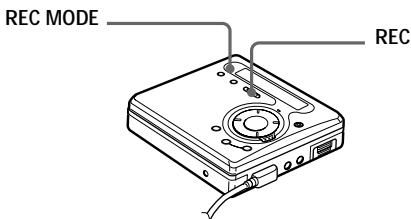

- 1 Pulse REC MODE repetidamente para seleccionar el modo de grabación deseado.

Cada vez que pulse REC MODE, el visor cambiará de la forma siguiente:

<b>Modo de grabación<sup>1)</sup></b>	<b>Visor</b>	<b>Tiempo de grabación<sup>3)</sup></b>
Estéreo (normal)	(nada)	Aprox. 80 min
LP2 estéreo	LP2	Aprox. 160 min
LP4 estéreo	LP4	Aprox. 320 min
Monoaural <sup>2)</sup>	MONO	Aprox. 160 min

<sup>1)</sup> Para obtener mejor calidad de sonido, grabe en modo estéreo normal o en modo LP2.

<sup>2)</sup> Si graba una fuente estéreo en monoaural, se mezclarán los sonidos de los canales izquierdo y derecho.

<sup>3)</sup> Si se utiliza un MD grabable de 80 minutos.

- 2 Pulse y deslice REC hacia la derecha.

### 3 Reproduzca la fuente de sonido.

Para detener la grabación, pulse ■.

La grabadora guarda el último valor del modo de grabación para la próxima grabación.

#### Notas

- No se puede cambiar el modo de grabación mientras se graba.
- Para grabaciones de larga duración, se recomienda que utilice el adaptador de alimentación de ca suministrado.
- Si intenta reproducir un MD grabado en LP2 o LP4 en reproductores o grabadoras de MD que no admitan estos modos, la reproducción no se iniciará y "LP:" aparecerá en el visor.
- El sonido grabado a través de una entrada digital (óptica) se puede supervisar en estéreo mediante auriculares/cascos, etc.
- Cuando se graba en modo LP4, en muy raras ocasiones y con algunas fuentes de sonido se puede producir ruido momentáneamente. Esto se debe a la especial tecnología de compresión de audio digital, que permite cuadruplicar el tiempo normal de grabación. Si se produce ruido, se recomienda la grabación en los modos estéreo normal o LP2 para conseguir una mejor calidad de sonido.

---

## Cómo iniciar y detener la grabación sincronizada con el reproductor fuente (grabación sincronizada)

En un MD puede realizar fácilmente grabaciones digitales de una fuente digital.

Antes de efectuar la grabación sincronizada, realice las conexiones con la fuente digital mediante un cable digital, e inserte un MD grabable.

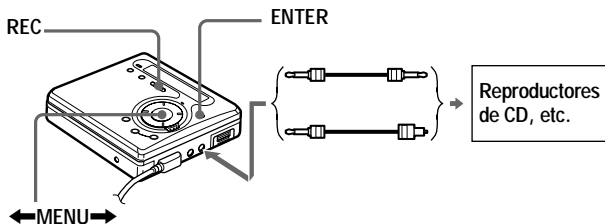

- 1 Con la grabadora parada, pulse ENTER.
- 2 Pulse repetidamente ◀MENU▶ hasta que “SYNC REC” parpadee en el visor y, a continuación, pulse ENTER.



Indicador SYNC

“SYNC” no aparece si el cable óptico no está conectado a la grabadora.

- 3 Pulse repetidamente ◀MENU▶ hasta que “SYNC ON” parpadee en el visor y, a continuación, pulse ENTER.

- 4 Pulse y deslice REC hacia la derecha.

La grabadora está en modo de espera para iniciar la grabación.

- 5 Reproduzca el sonido de la fuente.

La grabadora inicia la grabación cuando recibe el sonido de la reproducción.

Para detener la grabación, pulse ■.



- No se puede hacer una pausa manual durante la grabación sincronizada.
- En la grabación sincronizada, si la fuente no emite sonido durante más de 3 segundos, la grabadora cambia automáticamente a modo de espera. Cuando vuelve a recibir sonido del reproductor, la grabadora reanuda la grabación sincronizada. Si la grabadora permanece en modo de espera durante 5 minutos o más, se detiene automáticamente.
- Para grabaciones más largas, siga el paso 1 de “Grabación de larga duración” (página 26) para seleccionar el modo de grabación, y después inicie el procedimiento de grabación sincronizada.

### Notas

- No cambie el valor de “SYNC REC” durante la grabación. La grabación no se realizaría correctamente.
- Aunque no haya sonido grabado en la fuente de sonido, pueden darse casos en los que la grabación no entre en modo de pausa automáticamente durante la grabación sincronizada debido al nivel de ruido emitido por la fuente de sonido.

- Si se encuentra un silencio durante aproximadamente 2 segundos en una grabación sincronizada desde una fuente de sonido que sea un CD o un MD, se añadirá automáticamente una marca de pista en el punto en que termine el silencio.
- La grabación sincronizada no se puede efectuar si el cable de conexión no es un cable óptico o si el cable está conectado a la toma MIC (PLUG IN POWER).
- Durante una grabación sincronizada no se puede cambiar manualmente el modo ni el nivel de grabación.

## Grabación sin sustituir el material existente

Si no desea sustituir el contenido actual de un MD, utilice el procedimiento siguiente. Todo el material nuevo se grabará a partir del final del contenido actual.

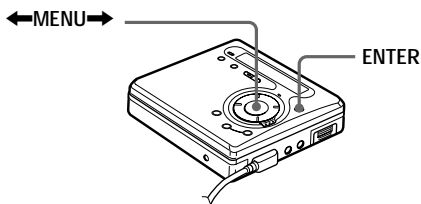

- 1 Con la grabadora parada, pulse ENTER.
- 2 Pulse repetidamente ←MENU→ hasta que "REC-Posi" parpadee en el visor y, a continuación, pulse ENTER.
- 3 Pulse repetidamente ←MENU→ hasta que "From End" parpadee en el visor y, a continuación, pulse ENTER.

Para iniciar la grabación en el punto actual  
 Seleccione "From Here" en el paso 3.

## Grabación con un micrófono

Conecte un micrófono estéreo (ECM-717, ECM-MS907, ECM-MS957, etc.; no suministrado) a la toma MIC (PLUG IN POWER).

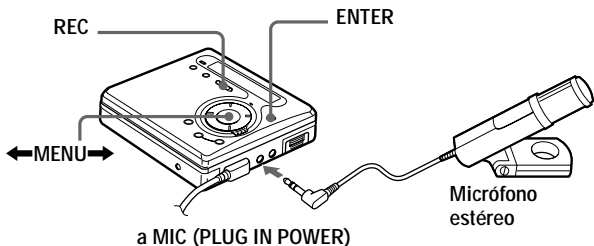

- 1 Inserte un MD grabable y pulse y deslice REC hacia la derecha. Para otras opciones, consulte “Grabación de un MD” (página 13).

### Notas

- No se puede grabar con el micrófono si se ha conectado un cable óptico en la toma LINE IN (OPTICAL). La grabadora selecciona automáticamente la entrada en el orden siguiente: entrada óptica, entrada de micrófono y entrada analógica.
- El micrófono puede captar el sonido del funcionamiento de la grabadora. En ese caso, separe el micrófono de la grabadora.



## Ajuste manual del nivel de grabación (grabación manual)

Cuando se graba, el nivel del sonido se ajusta automáticamente. Si es necesario, se puede ajustar de forma manual.

### Nota

Ajuste el nivel de grabación mientras la grabadora esté en modo de espera. Durante la grabación, no se puede ajustar.

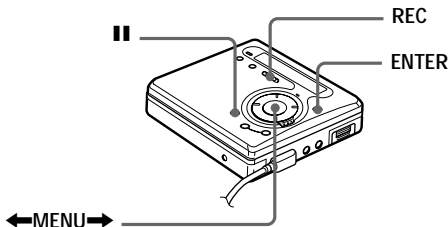

- 1 Mientras mantiene pulsado **||**, presione y deslice **REC** hacia la derecha.  
La grabadora está en modo de espera para iniciar la grabación.
- 2 Pulse **ENTER**, pulse repetidamente **←MENU→** hasta que “RecVolume” parpadee en el visor y, a continuación, vuelva a pulsar **ENTER**.
- 3 Pulse repetidamente **←MENU→** hasta que “ManualREC” parpadee en el visor y, a continuación, pulse **ENTER**.



Para volver al control automático, pulse repetidamente **←MENU→** hasta que “Auto REC” parpadee en el visor y, a continuación, pulse **ENTER**.

continúa

4 Reproduzca la fuente.

5 Mientras observa el medidor de nivel en el visor, ajuste el nivel de grabación pulsando ◀MENU▶.

Ajuste el nivel hasta que el medidor de nivel alcance la marca — (-12 dB), situada sobre el visor.

Si el sonido es demasiado alto, reduzca el nivel de grabación hasta que el medidor de nivel llegue casi a la marca = (OVER), situada sobre el visor.

El volumen disminuye                      aumenta

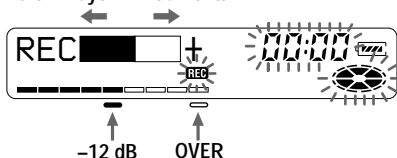

La grabación no se inicia en este paso.

Si la fuente es un componente conectado externamente, compruebe que se sitúa en el comienzo del material que se va a grabar antes de iniciar la reproducción.

6 Vuelva a pulsar ■■ para iniciar la grabación.

Para detener la grabación, pulse ■.

El control de nivel de grabación volverá a control automático la próxima vez que grabe.

### Notas

- No se puede ajustar el nivel de grabación mientras ésta se está llevando a cabo. Si desea ajustar el nivel de grabación una vez iniciada, pulse ■■ para que la grabadora entre en modo pausa. A continuación, siga el procedimiento desde el paso 5.
- Durante una grabación sincronizada no se puede ajustar el nivel de grabación manualmente.

# Comprobación del tiempo restante o de la posición de grabación

Puede comprobar el tiempo restante, el número de pista, etc., durante la grabación o cuando la grabadora está parada.

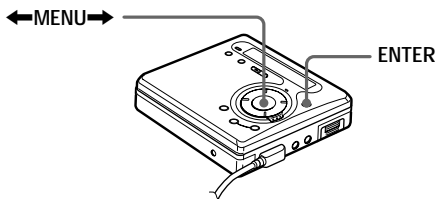

- 1 Mientras la grabadora está parada o grabando, pulse ENTER, pulse repetidamente ←MENU→ hasta que "DISPLAY" parpadee en el visor y, a continuación, vuelva a pulsar ENTER.
- 2 Pulse repetidamente ←MENU→ hasta que la información que busca aparezca en el visor.  
Cada vez que pulsa MENU→, el visor cambia de la forma siguiente.

## Visor de la grabadora

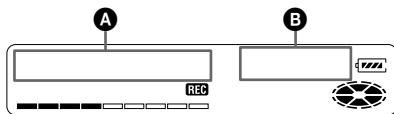

continúa

En **A**

**LapTime**

Tiempo transcurrido de la pista actual.



**RecRemain<sup>1)</sup>**

Tiempo restante de grabación.



**AllRemain<sup>2)</sup>**

Tiempo restante a partir de la posición actual.

<sup>1)</sup>“REC REMAIN” empieza a parpadear en el visor cuando el tiempo restante de grabación es de 3 minutos o menos.

<sup>2)</sup>Sólo aparece si la grabadora está parada.

### 3 Pulse ENTER.

La información seleccionada en el paso 2 aparece en **A** y en **B**.

**A** — número de pista, nombre de la pista<sup>3)</sup> o nombre del disco<sup>4)</sup>.

**B** — la información seleccionada en el paso 2.

<sup>3)</sup>Sólo aparece si “RecRemain” está seleccionado mientras la grabadora está parada y si la pista está etiquetada.

<sup>4)</sup>Sólo aparece si “AllRemain” está seleccionado mientras la grabadora está parada y si el disco está etiquetado.



Si desea comprobar la posición o el nombre de la pista durante la reproducción, consulte la página 38.

## Opciones de reproducción

Compruebe las opciones del menú en el visor de la grabadora, ya que sólo se visualizan allí.

### Reproducción de pistas de forma repetida

Se pueden reproducir pistas de forma repetida de tres maneras: repetición de todas las pistas, repetición de una pista y repetición aleatoria.

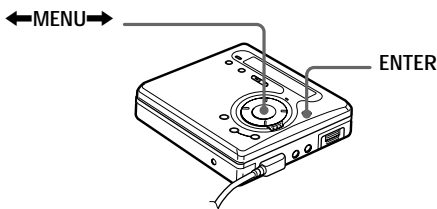

- 1 Con la grabadora parada o en reproducción, pulse ENTER, pulse repetidamente ←MENU→ hasta que "PLAY MODE" parpadee en el visor y, a continuación, vuelva a pulsar ENTER.
- 2 Pulse repetidamente ←MENU→ para seleccionar el modo de reproducción y, a continuación, pulse ENTER.  
Cada vez que pulse MENU→, el elemento que se visualiza, indicado en **A**, cambia de la forma siguiente.  
Si se pulsa ENTER mientras **A** está parpadeando, cambia el modo de reproducción.  
El nuevo modo aparece entonces en la ventana, indicado en **B**.

continúa

## Visor de la grabadora

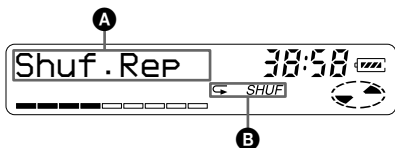

En **A/B**

**Normal**/(nada)

Todas las pistas se reproducen una vez.

↓  
**AllRepeat**/↶

Todas las pistas se reproducen de forma repetida.

↓  
**1 Repeat**/↶ 1

Una sola pista se reproduce de forma repetida.

↓  
**Shuf.Rep**/↶ SHUF

Cuando termine la reproducción de la pista actual, las pistas restantes se reproducirán de forma repetida en orden aleatorio.

---

## Potenciación de los graves (DIGITAL MEGA BASS)

La función Mega Bass intensifica los sonidos de baja frecuencia para obtener mayor riqueza de matices en la calidad de la reproducción de audio. Este ajuste sólo afecta al sonido de los auriculares/cascos.

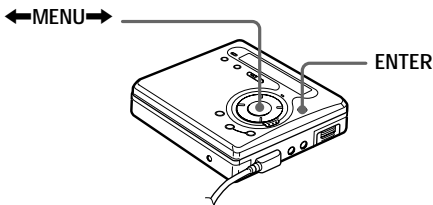

- 1 Pulse ENTER, pulse repetidamente ◀MENU▶ hasta que “BASS” parpadee en el visor y, a continuación, vuelva a pulsar ENTER.
- 2 Pulse ◀MENU▶ para seleccionar una opción y, a continuación, pulse ENTER.  
Cada vez que pulse MENU▶, **A** y **B** cambiarán de la forma siguiente.

### Visor de la grabadora

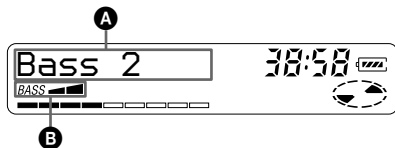

### Notas

- Si se produce una distorsión del sonido cuando se potencian los graves, baje el volumen.
- La función Mega Bass no afecta al sonido que se está grabando ni al sonido de la radio.

## Comprobación del tiempo restante o de la posición de reproducción

Durante la reproducción, puede comprobar el nombre de la pista, el nombre del disco, etc.

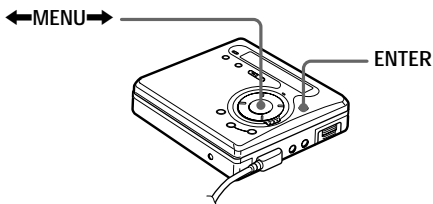

- 1 Mientras la grabadora está en reproducción, pulse ENTER, pulse repetidamente ←MENU→ hasta que “DISPLAY” parpadee en el visor y, a continuación, vuelva a pulsar ENTER.
- 2 Pulse repetidamente ←MENU→ hasta que la información que busca aparezca en el visor.  
Cada vez que pulse MENU→, el visor cambiará de la forma siguiente.

### Visor de la grabadora

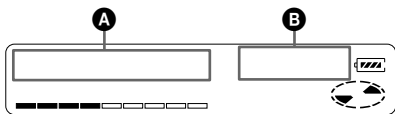

En **A**

**LapTime**

Tiempo transcurrido de la pista actual.

↓  
**1 Remain**

Tiempo restante de la pista actual.

↓  
**AllRemain**

Tiempo restante a partir de la posición actual.



### 3 Pulse ENTER.

El visor cambia de la forma siguiente.

La información seleccionada en el paso 2 aparece en **A** y en **B**.

**A** — número de pista, nombre de la pista<sup>1)</sup> o nombre del disco<sup>2)</sup>.

**B** — la información seleccionada en el paso 2.

<sup>1)</sup>Sólo aparece si “1 Remain” está seleccionado y la pista está etiquetada.

<sup>2)</sup>Sólo aparece si “AllRemain” está seleccionado mientras la grabadora está parada y si el disco está etiquetado.



Si desea comprobar el tiempo restante o la posición de grabación mientras la grabadora está parada, consulte la página 33.

---

## Protección auditiva (AVLS)

La función AVLS (Automatic Volume Limiter System - Limitador automático de volumen) mantiene bajo el volumen máximo para proteger los oídos.

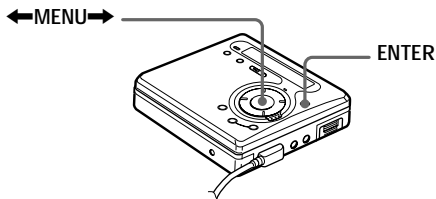

1 Pulse ENTER, pulse repetidamente **←MENU→** hasta que “AVLS” parpadee en el visor y, a continuación, vuelva a pulsar ENTER.

2 Pulse repetidamente **←MENU→** hasta que “AVLS ON” parpadee en el visor y, a continuación, pulse ENTER.

Si intenta poner el volumen demasiado alto, “AVLS” parpadeará en el visor. El volumen se mantendrá a un nivel moderado.

Para cancelar AVLS

Seleccione “AVLS OFF” en el paso 2.

### Nota

La función Mega Bass no funcionará si “AVLS” está ajustado en “AVLS ON”.

## Bloqueo de los controles (HOLD)

Use esta función para evitar el accionamiento involuntario de los botones mientras transporta la grabadora.

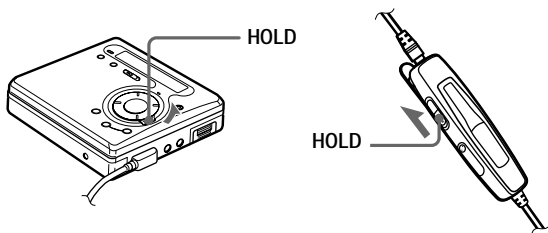

1 Mueva HOLD en la dirección que indica ➔.

En la grabadora, mueva HOLD para bloquear los controles. En el mando a distancia, deslice HOLD para bloquear los controles.

Para desbloquear los controles

Mueva HOLD en la dirección opuesta a la de la flecha para desbloquear los controles.



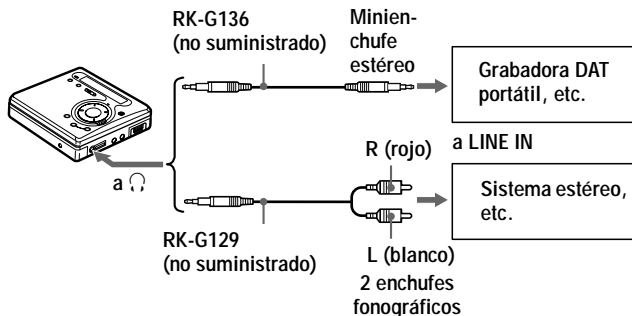

## Conexión a un sistema estéreo

Conecte la toma  de la grabadora a las tomas LINE IN de un amplificador o de una grabadora de cassettes con un cable de línea (RK-G129 o RK-G136, no suministrado). La salida es analógica. La grabadora reproduce el MD digitalmente y envía señales analógicas al equipo conectado externamente.



Si la grabadora está conectada a otro componente audio mediante el mando a distancia suministrado.

Si se conecta un cable de línea (no suministrado) a la toma  del mando a distancia, compruebe que el parámetro “BEEP” está ajustado en “BEEP OFF”. Esto desactiva el sonido del pitido de la señal grabada o de la salida del equipo conectado externamente.

- 1 Pulse ENTER, pulse repetidamente  MENU  hasta que “BEEP” parpadee en el visor y, a continuación, vuelva a pulsar ENTER.
- 2 Pulse repetidamente  MENU  hasta que “BEEP OFF” parpadee en el visor y, a continuación, pulse ENTER.

Para activar el pitido

Seleccione “BEEP ON” en el paso 2.

### **Notas**

- La función Mega Bass funciona incluso cuando se conecta la grabadora a un equipo externo. Si no necesita el efecto Mega Bass en la grabación o en la salida del equipo conectado externamente, ajuste “BASS” en “BASS OFF” (página 36).
- Si graba en un equipo conectado externamente, pulse repetidamente VOL + para elevar al máximo el nivel del volumen, que es el ajuste óptimo en este tipo de grabación. Sin embargo, si este nivel produce distorsión en la grabación, pulse VOL – varias veces para bajar el nivel (como se muestra en la figura siguiente).

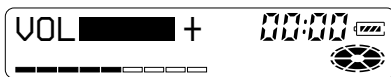

### Presintonía automática de emisoras

Se pueden presintonizar automáticamente emisoras de radio con buena recepción.

Si una emisora está presintonizada, se puede escuchar en cualquier momento sólo con seleccionar el número de la presintonía. Se pueden presintonizar hasta 40 emisoras, 30 de FM y 10 de AM.

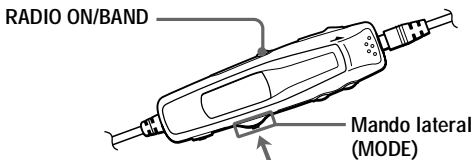

- 1 Pulse RADIO ON/BAND para seleccionar “FM” o “AM”.
- 2 Presione el mando lateral MODE hasta que “PRESET” aparezca en el visor.
- 3 Presione el mando lateral (MODE) y manténgalo así hasta que “**A**” parpadee en el visor.

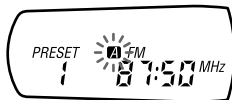

- 4 Presione el mando lateral (MODE).  
Las frecuencias de las emisoras se guardan en la memoria en orden ascendente, empezando por el número de presintonía 1.

## Presintonía manual de la radio

Si con la función de presintonía automática no se encuentra la emisora que se busca debido a una pobre recepción, ejecute los pasos siguientes para guardar el número de presintonía de la emisora de forma manual.

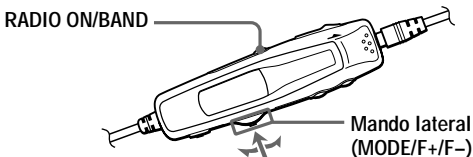

- 1 Pulse RADIO ON/BAND para seleccionar “FM” o “AM”.
- 2 Presione el mando lateral (MODE) hasta que “PRESET” desaparezca del visor.
- 3 Deslice repetidamente el mando lateral hacia F+ o hacia F- para sintonizar la emisora deseada.

La emisora de radio queda introducida.

- 4 Presione el mando lateral (MODE) y manténgalo así hasta que “**M**” y el número de presintonía deseado parpadeen en el visor.

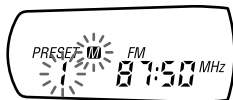

- 5 Deslice repetidamente el mando lateral hacia F+ o hacia F- hasta que el número de presintonía deseado parpadee en el visor. El número de presintonía queda introducido.
- 6 Presione el mando lateral (MODE) y manténgalo así hasta que “**M**” y el número de presintonía dejen de parpadear en el visor.

---

## Emisoras de radio presintonizadas

Para sintonizar la emisora sólo tiene que seleccionar el número de presintonía.

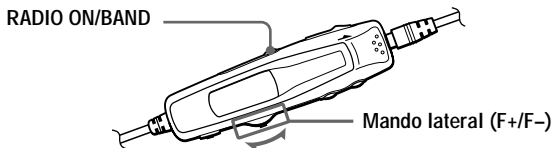

- 1 Pulse RADIO ON/BAND para seleccionar "FM" o "AM".
- 2 Deslice repetidamente el mando lateral hacia F+ (▶▶▶▶) o F- (◀◀◀◀) hasta que en el visor aparezca el número de presintonía deseado.

---

## Recepción de emisoras en el extranjero (excepto modelos de Europa, Arabia Saudí y China)

Puede cambiar el intervalo de sintonización y el margen de frecuencias para adaptarlos a la zona geográfica.

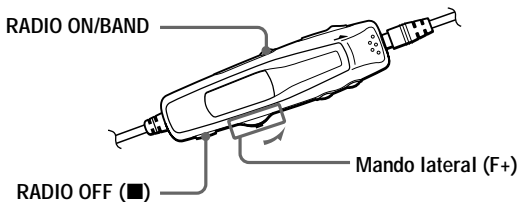

- 1 Pulse RADIO ON/BAND.

continúa

- 2 Pulse RADIO OFF (■) y manténgalo así hasta que la indicación de frecuencia parpadee en el visor.
- 3 Deslice repetidamente el mando lateral hacia F+ hasta que aparezca en el visor el código de la zona geográfica.

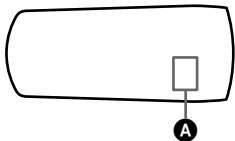

Cada vez que desliza el mando lateral, el código de la zona, indicado en **A**, cambia de la forma siguiente:

<b>A</b>	<b>Zona geográfica</b>	<b>FM (MHz)<sup>1)</sup></b>	<b>AM (kHz)<sup>1)</sup></b>
J	Japón	76.0 - 90.0	531 - 1710
U	Estados Unidos, Canadá, América Central y América del Sur	87.5 - 108.0	530 - 1710
E	Otros países	87.5 - 108.0	531 - 1602

<sup>1)</sup> Margen de frecuencia

- 4 Pulse RADIO OFF (■) y manténgalo así hasta que la indicación de frecuencia aparezca en el visor.
- 5 Pulse una vez RADIO OFF (■) para apagar la radio y, a continuación, pulse RADIO ON/BAND para encenderla.  
El nuevo valor se guarda en memoria y no queda afectado aunque se apague la radio.

### **Notas**

- Cuando se utiliza la radio, en el visor no aparece la indicación del estado de las pilas.
- Después de cambiar el intervalo de sintonización, es necesario presintonizar una emisora de radio.



## Edición de pistas grabadas

Puede editar sus grabaciones para añadir o borrar marcas de pista o etiquetar pistas y MD. Los MD comerciales pregrabados no se pueden editar.

Compruebe las opciones del menú en el visor de la grabadora, ya que sólo se visualizan allí.

### Notas sobre la edición

- No mueva ni sacuda la grabadora mientras “TOC Edit”\* esté parpadeando en el visor.
- No se pueden editar pistas en un MD protegido contra grabación. Antes de editar pistas, cierre la lengüeta lateral del MD (página 61).
- Si efectúa una operación de edición durante la reproducción, no desconecte la alimentación hasta que “TOC Edit” desaparezca del visor.
- La tapa no se podrá abrir hasta que “TOC Edit” desaparezca del visor después de la edición.

\* TOC = Table of Contents (Índice de contenido)

---

## Borrado de pistas

---

### Cómo borrar una pista

Recuerde que cuando borre una grabación ya no podrá recuperarla. Compruebe el contenido de la pista que va a borrar.

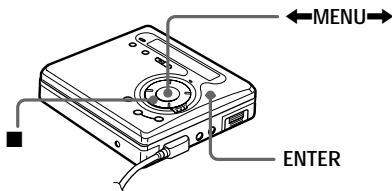

- 1 Mientras se esté reproduciendo la pista que va a borrar, pulse ENTER.

continúa

- 2 Pulse repetidamente ◀MENU▶ hasta que “EDIT” parpadee en el visor y, a continuación, pulse ENTER.  
“🎵: Name” parpadea en el visor y la grabadora reproduce la pista seleccionada de forma repetida.
- 3 Pulse repetidamente ◀MENU▶ hasta que “🎵: Erase” parpadee en el visor y, a continuación, pulse ENTER.  
“Erase OK?” y “PushENTER” aparecen alternativamente en el visor.  
Para cancelar el borrado, pulse ■.
- 4 Vuelva a pulsar ENTER.  
La pista se borra y comienza la reproducción de la pista siguiente. Todas las pistas que siguen a la que se ha borrado se reenumeran automáticamente.

## Para borrar parte de una pista

Añada marcas de pista al inicio y al final de la parte que quiere borrar y borre esa parte (página 50).

---



## Cómo borrar todo el disco

Puede borrar rápidamente todas las pistas y datos del MD al mismo tiempo.

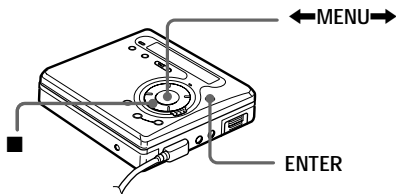
Recuerde que cuando borre una grabación ya no podrá recuperarla. Compruebe el contenido del disco que va a borrar.



- 1 Con la grabadora parada, pulse ENTER.

- 2 Pulse repetidamente **←MENU→** hasta que “EDIT” parpadee en el visor y, a continuación, vuelva a pulsar ENTER.  
“: Name” parpadea en el visor.
- 3 Pulse repetidamente **←MENU→** hasta que “: Erase” parpadee en el visor y, a continuación, pulse ENTER.  
“All Erase?” y “PushENTER” aparecen alternativamente en el visor.  
Para cancelar el borrado, pulse **■**.
- 4 Vuelva a pulsar ENTER.  
“TOC Edit” parpadeará en el visor y se borrarán todas las pistas.  
Cuando el borrado termina, “BLANKDISC” aparece en el visor (“-----” aparece en el visor del mando a distancia).

## Adición de una marca de pista

Puede añadir marcas de pista de manera que la parte que sigue a la nueva marca se contabilice como una pista nueva.

Los números de pista se incrementarán de la forma siguiente:

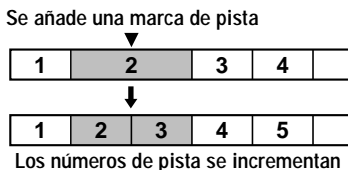

T MARK

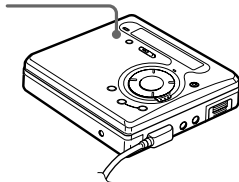

- 1 Mientras reproduce un MD o está en pausa de reproducción, pulse T MARK en el punto en que desee incluir la marca. “MARK ON” aparece en el visor y se añade una marca de pista. El número de pista aumentará en una unidad.

Para añadir marcas de pista durante la grabación Pulse T MARK en el punto en que desee añadir una marca de pista.

### **Nota**

Durante la grabación sincronizada no se pueden añadir marcas de pista.

## Borrado de una marca de pista

Si graba con entrada analógica (línea), en los puntos en que el nivel de grabación es bajo tal vez se añadan marcas de pista innecesarias. Puede borrar una marca de pista para combinar las pistas situadas antes y después. Los números de pista cambiarán de la forma siguiente:

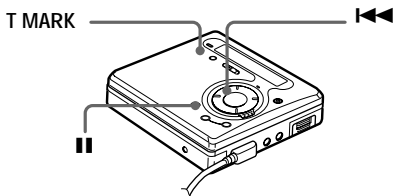
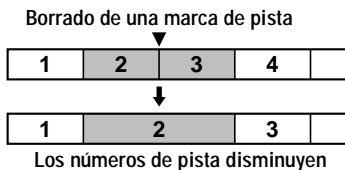

- 1 Mientras reproduce la pista que contiene la marca que desea borrar, pulse **||** para realizar una pausa.
- 2 Pulse ligeramente **◀◀** para encontrar la marca de pista.  
Por ejemplo, para borrar la tercera marca de pista, busque el principio de la tercera pista. “00:00” aparece en el visor. “MARK” aparece en el visor durante 2 segundos.
- 3 Pulse **T MARK** para borrar la marca.  
“MARK OFF” aparece en el visor. La marca de pista se borra y las dos pistas se combinan.



Cuando se borra una marca de pista, también se borra el nombre asignado a la marca.

# Cambio de orden de las pistas grabadas

Puede cambiar el orden de las pistas grabadas.

## Ejemplo

Mover la pista C de la tercera a la segunda pista.

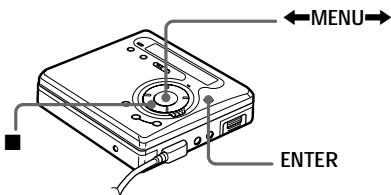
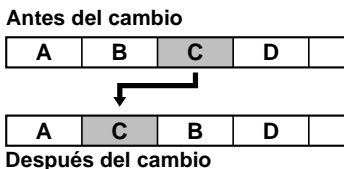

- 1 Mientras reproduce la pista que quiere mover, pulse ENTER.
- 2 Pulse repetidamente ←MENU→ hasta que “EDIT” parpadee en el visor y, a continuación, vuelva a pulsar ENTER.  
“🎵: Name” parpadea en el visor y la grabadora reproduce la pista seleccionada de forma repetida.
- 3 Pulse repetidamente ←MENU→ hasta que “🎵: Move” parpadee en el visor y, a continuación, pulse ENTER.  
En el ejemplo anterior, “MV 003 → 003” aparece en el visor.
- 4 Pulse ←MENU→ para seleccionar el número de la pista de destino.  
En el ejemplo anterior, “MV 003 → 002” aparece en el visor.  
Para cancelar el cambio, pulse ■.
- 5 Vuelva a pulsar ENTER.  
La pista se mueve a la pista destino seleccionada.

# Etiquetado de grabaciones

Puede dar nombre a los discos mientras la grabadora está parada, a las pistas durante la reproducción y a ambos durante la grabación. Cada nombre puede tener 200 caracteres como máximo. Cada disco puede guardar hasta 1700 caracteres alfanuméricos durante la reproducción o la parada.

## Caracteres disponibles

- Letras mayúsculas y minúsculas del alfabeto inglés
- Números del 0 al 9
- ! " # \$ % & ( ) \* . ; < = > ? @ \_ ` + - ' , / : \_ (espacio)

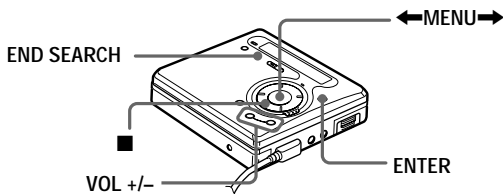

## Etiquetado de un disco con la grabadora parada

- 1 Pulse ENTER, pulse repetidamente ◀MENU▶ hasta que “EDIT” parpadee en el visor y, a continuación, vuelva a pulsar ENTER.  
“◀▶: Name” parpadea en el visor.
- 2 Pulse ENTER.  
Ya se puede etiquetar el disco.

continúa

- 3 Pulse repetidamente **←MENU→** para seleccionar una letra y pulse ENTER.

La letra seleccionada deja de parpadear y el cursor se desplaza a la siguiente posición de entrada.

Pulse	Para
<b>  </b>	Cambiar entre letras mayúsculas, minúsculas, marcas o números.
VOL +/-	Desplazar el cursor a la derecha o a la izquierda.
<b>←MENU→</b> ( <b>←←</b> / <b>→→</b> )	Cambiar la letra por la anterior o la siguiente.
END SEARCH/ VOL +	Introducir un espacio en blanco para escribir una nueva letra pulsando ambos botones a la vez.
END SEARCH/ VOL -	Borrar una letra y desplazar todas las siguientes hacia la izquierda pulsando ambos botones a la vez.
■	Cancelar el etiquetado.

- 4 Repita el paso 3 e introduzca todos los caracteres del nombre de la etiqueta.

Para cancelar el etiquetado, pulse ■.

- 5 Pulse ENTER durante 2 segundos como mínimo.

La pista o el disco ya están etiquetados.

## Etiquetado de una pista durante la reproducción

- 1 Inserte un disco y reproduzca la pista que quiere etiquetar.
- 2 Pulse ENTER, pulse repetidamente **←MENU→** hasta que “EDIT” parpadee en el visor y, a continuación, vuelva a pulsar ENTER.
- “: Name” parpadea en el visor.
- 3 Pulse ENTER.

Ya se puede etiquetar la pista.



- 4 Siga los pasos 3 a 5 de “Etiquetado de un disco con la grabadora parada”.

## Etiquetado de un disco o de una pista durante la grabación

- 1 Durante la grabación, pulse ENTER.
- 2 Pulse repetidamente ◀MENU▶ hasta que “EDIT” parpadee en el visor y, a continuación, pulse ENTER.  
“🎵: Name” parpadea en el visor.
- 3 Para etiquetar una pista, vuelva a pulsar ENTER.  
Para etiquetar un disco, pulse repetidamente ◀MENU▶ hasta que “🎵: Name” parpadee en el visor y, a continuación, pulse ENTER.  
La pista o el disco ya se pueden etiquetar.
- 4 Siga los pasos 3 a 5 de “Etiquetado de un disco con la grabadora parada”.

Para cancelar el etiquetado, pulse ■.

### Notas

- Si la grabación se interrumpe cuando etiqueta un disco o una pista durante la grabación, o cuando la grabación pasa a la pista siguiente mientras etiqueta una pista, la entrada en ese punto se introduce automáticamente.
- “LP:” se añade automáticamente al principio de los nombres de las pistas grabadas en los modos LP2 o LP4.

## Para volver a etiquetar grabaciones

Siga los pasos correspondientes al método de etiquetado hasta que la pista o el disco estén preparados para ser etiquetados. Introduzca un nuevo carácter sobre el que desea cambiar y pulse ENTER durante 2 segundos como mínimo.

### Notas

- No se pueden volver a etiquetar MD pregrabados ni MD que no estén grabados.
- La grabadora puede mostrar, pero no etiquetar, caracteres japoneses “Katakana”.
- La grabadora no puede reescribir un nombre de pista o de disco de más de 200 letras creado por otro dispositivo.

# Fuentes de alimentación

Se puede usar la grabadora con corriente doméstica o de la forma siguiente.

En la grabadora ...

- una pila recargable NC-WMAA de níquel-cadmio (suministrada)
- una pila seca alcalina LR6 (tamaño AA) (no suministrada)

Se recomienda usar la grabadora enchufada a la corriente si se va a grabar durante un período de tiempo prolongado.

## Duración de la pila

### Grabación<sup>1)2)</sup>

(Unidad: horas aprox.) (JEITA<sup>3)</sup>)

Pilas	Estéreo	LP2	LP4
Pila recargable NC-WMAA de níquel-cadmio <sup>4)</sup>	4	6	7,5
Pila seca alcalina Sony LR6 (SG) <sup>5)</sup>	9 <sup>6)</sup>	13 <sup>6)</sup>	16 <sup>6)</sup>

<sup>1)</sup> La duración de la pila puede acortarse en función de las condiciones de funcionamiento, la temperatura ambiente y los distintos tipos de pilas.

<sup>2)</sup> Cuando grave, use una pila recargable totalmente cargada.

<sup>3)</sup> Valor medido por el estándar de la JEITA (Japan Electronics and Information Technology Industries Association).

<sup>4)</sup> Si se utiliza una pila recargable al 100% de carga.

<sup>5)</sup> Si se utiliza una pila seca alcalina Sony LR6 (SG) "STAMINA" (fabricada en Japón).

<sup>6)</sup> El tiempo de grabación puede variar en función del tipo de pilas alcalinas.

## Reproducción<sup>1)</sup>

(Unidad: horas aprox.) (JEITA<sup>2)</sup>)

Pilas	Estéreo	LP2	LP4
Pila recargable NC-WMAA de níquel-cadmio <sup>3)</sup>	11,5	14	16
Pila seca alcalina Sony LR6 (SG) <sup>4)</sup>	36	42	48

- <sup>1)</sup> La duración de la pila puede acortarse en función de las condiciones de funcionamiento, la temperatura ambiente y los distintos tipos de pilas.
- <sup>2)</sup> Valor medido por el estándar de la JEITA (Japan Electronics and Information Technology Industries Association).
- <sup>3)</sup> Si se utiliza una pila recargable al 100% de carga.
- <sup>4)</sup> Si se utiliza una pila seca alcalina Sony LR6 (SG) “STAMINA” (fabricada en Japón).

## Radio<sup>1)</sup>

(JEITA<sup>2)</sup>)

Pilas	Horas aprox.
Pila recargable NC-WMAA de níquel-cadmio <sup>3)</sup>	9,5
Pila seca alcalina Sony LR6 (SG) <sup>4)</sup>	28,5

- <sup>1)</sup> La duración de la pila puede acortarse en función de las condiciones de funcionamiento, la temperatura ambiente y los distintos tipos de pilas.
- <sup>2)</sup> Valor medido por el estándar de la JEITA (Japan Electronics and Information Technology Industries Association).
- <sup>3)</sup> Si se utiliza una pila recargable al 100% de carga.
- <sup>4)</sup> Si se utiliza una pila seca alcalina Sony LR6 (SG) “STAMINA” (fabricada en Japón).

## Cuándo hay que sustituir las pilas

Cuando la pila seca o la pila recargable tienen poca carga,  parpadea, “LOW BATT”, etc., aparece en el visor (“Lo batt,” etc., aparece en el visor del mando a distancia). Cambie la pila seca o cargue la pila recargable.

Las indicaciones del nivel de pila son aproximadas y varían en función de las condiciones de la grabadora.

### Nota

Para la grabadora antes de cambiar las pilas.

### Precauciones

#### Seguridad

No ponga objetos extraños en la toma DC IN 3V.

#### Fuentes de alimentación

- Utilice la corriente doméstica, una pila recargable de níquel-cadmio, una pila seca LR6 (tamaño AA) o la batería del automóvil.
- En el hogar: utilice el adaptador de alimentación de ca suministrado con esta grabadora. No use ningún otro adaptador de alimentación de ca: la grabadora se podría averiar.

#### Polaridad del enchufe

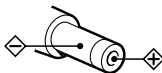

- Incluso aunque la grabadora se haya apagado, recibe corriente eléctrica mientras está conectada a la toma de red de la pared.
- Si no va a utilizar la grabadora durante un período prolongado de tiempo, compruebe que desconecta el suministro de alimentación (adaptador de alimentación de ca, pila seca, pila recargable o cable de la batería del automóvil). Para extraer el adaptador de alimentación de ca de la toma mural, sujete siempre el enchufe: nunca tire del cable.

#### Acumulación de calor

La grabadora puede calentarse si se utiliza durante un período prolongado de tiempo. En ese caso, apáguela hasta que se enfríe.

#### Instalación

- Nunca use la grabadora en lugares expuestos a condiciones extremas de luz, temperatura, humedad o vibraciones.
- Nunca envuelva la grabadora en ningún material mientras esté en funcionamiento con el adaptador de alimentación de ca. El calor acumulado en la grabadora podría hacer que no funcionara bien o causar una avería.

## Auriculares/cascos

### **Seguridad en carretera**

No utilice auriculares/cascos mientras conduce, va en bicicleta o maneja un vehículo motorizado. En muchos países es ilegal y puede provocar un accidente de tráfico. También puede ser potencialmente peligroso escuchar la reproducción a un volumen muy alto mientras pasea, especialmente en los pasos de peatones. Debería extremar las precauciones o dejar de utilizar la grabadora en situaciones potencialmente peligrosas.

### **Prevención de lesiones auditivas**

Evite utilizar auriculares/cascos a un volumen alto. Los expertos en audición desaconsejan la escucha continua y prolongada a volumen alto. Si nota pitidos o zumbidos en los oídos, reduzca el volumen o interrumpa la audición.

### **Respeto a los demás**

Mantenga el volumen a un nivel moderado. Le permitirá escuchar los sonidos exteriores y mostrará su consideración hacia las personas que se encuentren cerca de usted.

## El cartucho MiniDisc

- Cuando transporte o guarde el MiniDisc, póngalo en el estuche.
- No abra la ventana deslizante.
- No coloque el cartucho en lugares sometidos a condiciones extremas de luz, temperatura, humedad o polvo.
- Se suministra una etiqueta para el MD que debe pegarse en el espacio del disco destinado para ello. No la pegue en ninguna otra parte del disco.

## Limpieza

- Limpie el estuche de la grabadora con un paño suave ligeramente humedecido con agua o con una solución de detergente neutro. No use ningún tipo de almohadilla abrasiva, pulimentos o disolventes, como alcohol o benceno, ya que podría deteriorar el acabado del estuche.
- Limpie el cartucho del disco con un paño seco para eliminar la suciedad.
- El polvo depositado en la lente puede impedir que la unidad funcione de forma correcta. Compruebe que la tapa del compartimento del disco está bien cerrada después de insertar o extraer un MD.
- Si quiere obtener la mejor calidad de sonido, utilice un paño seco para limpiar los enchufes de los auriculares/cascos o del mando a distancia. Los enchufes sucios pueden provocar distorsiones o saltos interrumpciones intermitentes en el sonido.

## Notas sobre las pilas

Un uso incorrecto de las pilas puede producir la pérdida de fluido o su combustión. Para evitar esos accidentes, observe las precauciones siguientes:

- Respete la polaridad + y - de la pila.
- No intente recargar una pila seca.
- Cuando no vaya a utilizar la grabadora durante un período prolongado de tiempo, extraiga las pilas.
- Si se produjera una fuga en una pila, limpie cuidadosa y completamente el líquido vertido en el compartimento de las pilas antes de introducir otras nuevas.

## La tapa del compartimento de la pila

La tapa del compartimento de la pila está diseñada para separarse de la unidad principal si se manipula con fuerza. Para acoplarla de nuevo a la unidad principal, haga lo siguiente:

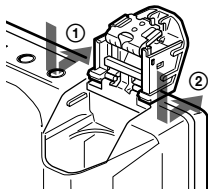
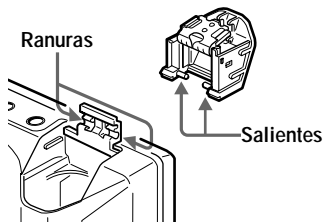

**1** Coloque la tapa de forma que los salientes queden alineados con las ranuras de la unidad principal.

**2** Encaje los salientes uno a uno en las ranuras correspondientes, como muestra la figura.

## Nota sobre ruido mecánico

Mientras está en funcionamiento, la grabadora produce un ruido causado por el sistema de ahorro de energía que no es ninguna anomalía.

## Para proteger un MD grabado

Para proteger contra grabación un MD, deslice hasta la posición de abierta la lengüeta situada en el lateral del MD. En esa posición, el MD no se puede grabar ni editar. Para volver a grabar, deslice la lengüeta de forma que sea visible.

Parte posterior del MD



Lengüeta

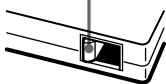

El material grabado no está protegido.

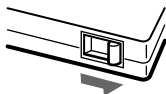

El material grabado está protegido.

## Nota sobre la grabación digital

Esta grabadora usa Serial Copy Management System (Sistema de gestión de copia en serie), que sólo permite realizar copias digitales de primera generación de software comercial pregrabado. Sólo se pueden realizar copias de un MD grabado en casa mediante conexiones analógicas.

Software comercial pregrabado, como CD o MD.



Grabación digital



MD de grabación doméstica

Grabación no digital

MD grabable

Si tiene problemas o dudas sobre la grabadora, póngase en contacto con el proveedor Sony más cercano. (Si se ha producido un problema mientras el disco estaba en la grabadora, recomendamos que deje el disco dentro cuando vaya a consultar al proveedor Sony, de forma que éste pueda entender mejor la causa del problema.)

**Micrófono, tocadiscos, sintonizador, etc.  
(con tomas de salida analógica).**





# Solución de problemas

Si el problema persiste después de haber realizado estas comprobaciones, póngase en contacto con el proveedor Sony más próximo.

## Grabadora de MD

### La grabadora no funciona o lo hace deficientemente.

- Puede que las fuentes de audio no estén bien conectadas.
  - Desconecte las fuentes de audio y vuelva a conectarlas (páginas 13, 25).
- La función HOLD está activada (“HOLD” aparece en el visor cuando se pulsa un botón de la grabadora).
  - Desactive HOLD moviendo el interruptor HOLD en la dirección opuesta a la de la flecha (página 11).
- Se ha condensado humedad dentro de la grabadora.
  - Extraiga el MD y deje la grabadora en un lugar cálido con la tapa abierta durante varias horas hasta que se evapore la humedad.
- La pila recargable o la pila seca tienen poca carga (☐ o “LOW BATT” parpadean en la grabadora).
  - Cargue la pila o sustituya la pila seca (página 56).
- La pila recargable o la pila seca se han insertado incorrectamente.
  - Inserte la pila correctamente (página 10).
- Ha pulsado un botón mientras la indicación del disco giraba rápidamente.
  - Espere hasta que la indicación gire lentamente.
- La grabación analógica se efectuó con un cable de conexión con atenuador.
  - Use un cable de conexión sin atenuador (página 25).
- Durante el funcionamiento, la grabadora recibió un golpe mecánico, estática excesiva, una tensión de alimentación anormal causada por un rayo, etc.
  - Reinicie el funcionamiento de la forma siguiente:
    - 1 Desconecte todas las fuentes de alimentación.
    - 2 Deje la grabadora desconectada unos 30 segundos.
    - 3 Conecte la unidad a la fuente de alimentación.

- El disco está dañado o no contiene datos de edición o de grabación correctos.

— Vuelva a insertar el disco. Si esto no funciona, vuelva a grabar.

### **“NO SIGNAL” aparece en el visor cuando se graba desde un reproductor de CD portátil.**

- No hay señal digital procedente del reproductor de CD portátil.
  - Al grabar digitalmente desde un reproductor de CD portátil, utilice el adaptador de alimentación de ca y desactive la función contra saltos de sonido (como ESP) en el reproductor de CD (página 16).

### **No se ha grabado nada en el MD después de una grabación.**

- El adaptador de alimentación de ca estaba desconectado o se ha producido un corte de suministro eléctrico durante la grabación.

### **La tapa no se abre.**

- Las fuentes de alimentación se han desconectado durante la grabación o la edición, o la pila se ha agotado.
  - Vuelva a ajustar las fuentes de alimentación o cambie las pilas gastadas por otras nuevas.

### **No se recibe ningún sonido a través de los auriculares/cascos.**

- El enchufe de los auriculares/cascos no está conectado firmemente.
  - Conecte firmemente el enchufe de los auriculares/cascos al mando a distancia. Encaje firmemente el enchufe del mando a distancia en .
- El volumen es demasiado bajo.
  - Ajuste el volumen pulsando VOL +/-.

### **El volumen no se puede subir.**

- AVLS está activado.
  - Ajuste AVLS en “AVLS OFF” (página 39).

### **Un MD no se reproduce desde la primera pista.**

- La reproducción del disco se detuvo antes de llegar a la última pista.
  - Pulse repetidamente  para volver al principio del disco y reinicie la reproducción después de comprobar el número de pista en el visor.

### **La reproducción del sonido salta.**

- La grabadora está situada en un lugar sometido a vibraciones continuas.
  - Ponga la grabadora en un lugar estable.
- Una pista muy corta puede hacer que salte el sonido.

### **El sonido tiene mucha estática.**

- Un fuerte campo magnético, de un televisor o de otro dispositivo, está interfiriendo en el funcionamiento.  
— Aleje la grabadora de la fuente del campo magnético.

### **No se encuentran las marcas de pista.**

- Ha pulsado **II** después de pulsar **I◀◀** o **▶▶I**.  
— Pulse **II** antes o pulse **I◀◀** o **▶▶I** (página 51).

### **La pila recargable no inicia la carga.**

- La pila recargable se ha insertado mal o el adaptador de alimentación de ca está conectado incorrectamente.  
— Inserte bien la pila o conecte el adaptador de alimentación de ca correctamente.

### **Se oye ruido momentáneamente.**

- Debido a la especial tecnología de compresión de audio digital que utiliza el modo LP4, en muy raras ocasiones y con algunas fuentes de sonido se puede producir ruido momentáneamente.  
— Grabe en los modos estéreo normal o LP2.

## **Radio**

### **“-----” aparece en el visor del mando a distancia y la radio no funciona.**

- El mando a distancia está conectado a otra unidad y no a esta grabadora. El mando a distancia suministrado sólo se debe utilizar con esta grabadora.
- Después de confirmar que “-----” o “no DISC” ha desaparecido del visor del mando a distancia, vuelva a pulsar RADIO ON/BAND en el mando a distancia.

### **parpadea en el visor del mando a distancia y la radio no funciona.**

- La pila recargable o la pila seca alcalina están agotadas.  
— Cargue la pila o sustituya la pila seca por una pila seca LR6 (tamaño AA) nueva (página 10).

### **Quando se pulsa RADIO OFF (■), la radio no se apaga.**

- Mantenga pulsado RADIO OFF (■) (página 46).  
— Deje de pulsar RADIO OFF (■). Mientras se usa la radio, RADIO OFF (■) actúa cuando se suelta.

## Limitaciones del sistema

El sistema de grabación de la grabadora de MiniDisc es radicalmente diferente de los empleados en las platinas DAT y de cassette, y se caracteriza por las limitaciones que se describen a continuación. No obstante, tenga en cuenta que estas limitaciones se deben a la naturaleza del propio sistema de grabación de MD y no a causas mecánicas.

Síntoma	Causa
“TR FULL” aparece incluso antes de que el disco haya llegado al tiempo máximo de grabación (60, 74 u 80 minutos).	Cuando se han grabado 254 pistas en el disco, “TR FULL” aparece con independencia del tiempo total grabado. No se pueden grabar más de 254 pistas en el disco. Para continuar la grabación, borre del disco las pistas innecesarias.
“TR FULL” aparece incluso antes de que el disco haya llegado al número de pistas o al tiempo de grabación máximos.	La grabación y el borrado repetidos pueden provocar la fragmentación y dispersión de los datos. Aunque esos datos dispersos se pueden leer, cada fragmento se contabiliza como una pista. En ese caso, el número de pistas puede llegar a 254, lo que impide una grabación posterior. Para continuar la grabación, borre del disco las pistas innecesarias.
No se pueden borrar las marcas de pista. El tiempo de grabación restante no se incrementa incluso después de borrar muchas pistas cortas.	Cuando los datos de una pista están fragmentados, la marca de pista de un fragmento de menos de 12 segundos (grabado en estéreo), 24 segundos (grabado en modo monoaural o LP2) o 48 segundos (grabado en modo LP4) no se puede borrar. No se pueden combinar pistas grabadas en distintos modos de grabación, por ejemplo, una pista grabada en estéreo y otra grabada en monoaural; tampoco se pueden combinar una pista grabada con una conexión digital y una grabada con una conexión analógica. Las pistas cuya duración es inferior a 12, 24 o 48 segundos no se cuentan, por lo que su borrado no aumenta el tiempo de grabación.

<b>Síntoma</b>	<b>Causa</b>
<p>El tiempo total grabado y el tiempo restante del disco no suman en total el tiempo máximo de grabación (60, 74 u 80 minutos).</p>	<p>Normalmente, la grabación se realiza en unidades mínimas de unos 2 segundos (en estéreo), 4 segundos (en modo monoaural o LP2) u 8 segundos (en modo LP4). Cuando la grabación se detiene, la última unidad de grabación utiliza estos 2, 4 u 8 segundos, aunque la duración real sea más corta. De la misma forma, cuando se reanuda la grabación después de la parada, la grabadora inserta automáticamente un espacio en blanco de 2, 4 u 8 segundos antes de la siguiente grabación. (Esto se hace para evitar el borrado accidental de una pista anterior siempre que se inicia una nueva grabación.) Por lo tanto, el tiempo real de grabación disminuirá un máximo de 6, 12 o 24 segundos siempre que se detiene una grabación, en comparación con el tiempo de grabación potencial de cada parada.</p>
<p>Las pistas editadas pueden sufrir caídas de sonido durante las operaciones de búsqueda.</p>	<p>La fragmentación de los datos puede originar caídas de sonido durante la búsqueda debido a que las pistas se reproducen a mayor velocidad de la normal.</p>

# Mensajes

Si los mensajes siguientes parpadean en el visor, consulte las indicaciones que les siguen.

Los mensajes del visor del mando a distancia se indican entre paréntesis.

## **BLANKDISC (-----)**

- Se ha insertado un MD que no contiene ninguna grabación.

## **DISC ERR (-----)**

- El disco está dañado o no contiene datos de edición o de grabación correctos.

— Vuelva a insertar el disco. Si esto no funciona, vuelva a grabar.

## **DISC FULL (-----)**

- No queda espacio disponible para grabar en el disco (página 66).

— Cambie el disco.

## **Data Save (--)**

- El reproductor de MD está grabando información (sonidos) desde la memoria del disco.

— Espere hasta que termine este proceso. No exponga a golpes el reproductor ni interrumpa la alimentación eléctrica.

## **TOC Edit (--)**

- El reproductor de MD está grabando información (posiciones de inicio y final de pista) desde la memoria al disco.

— Espere hasta que termine este proceso. No exponga a golpes el reproductor ni interrumpa la alimentación eléctrica.

## **BUSY (-----)**

- Ha intentado accionar la grabadora mientras ésta accedía a datos grabados.

— Espere a que desaparezca el mensaje (en algún caso puede tardar 2 o 3 minutos).

## **NAME FULL (-----)**

- Ha intentado introducir más de 200 caracteres para etiquetar un disco o una sola pista.

- Ha intentado utilizar más de 1 700 caracteres en nombres de discos o pistas.

— Introduzca los caracteres sin sobrepasar el límite.

### **Hi DC in (HI dcin, - - - - - )**

- El voltaje de la fuente de alimentación es demasiado alto (no se utiliza el adaptador de alimentación de ca suministrado).  
— Utilice el adaptador de alimentación de ca suministrado.

### **HOLD (Hold)**

- La grabadora está bloqueada.  
— Mueva HOLD en dirección contraria a la de la flecha para desbloquear la grabadora (página 11).

### **LOW BATT (Lo batt)**

- La pila tiene poca carga.  
— Cargue la pila recargable o sustituya la pila seca (página 10).

### **MEM OVER (- - - - - )**

- Ha intentado grabar con la grabadora situada en un lugar en que recibe una vibración continua.  
— Coloque la grabadora en un lugar estable y vuelva a iniciar la grabación.

### **NO COPY (- - - - - )**

- Ha intentado realizar una copia de un disco protegido con el Sistema de gestión de copia en serie. No se pueden realizar copias desde una fuente conectada digitalmente que, a su vez, se haya grabado con una conexión digital.  
— Emplee una conexión analógica (página 25).

### **NO DISC (no dISC)**

- Ha intentado reproducir o grabar sin insertar un disco en la grabadora.  
— Inserte un MD.

### **NO SIGNAL (- - - - - )**

- La grabadora no ha podido detectar señales digitales de entrada.  
— Compruebe que la fuente está bien conectada (página 13).

### **P/B ONLY (- - - - - )**

- Ha intentado grabar o editar un MD comercial pregrabado (P/B significa “playback”, reproducción).  
— Inserte un MD grabable.

### **PROTECTED (- - - - - )**

- Ha intentado grabar o editar un MD con la lengüeta en la posición de protección contra grabación.  
— Deslice la lengüeta de forma que sea visible (página 61).

### **SORRY (-----)**

- Ha intentado borrar la marca de pista al principio de la primera pista.
- Ha intentado borrar una marca de pista para combinar pistas que la grabadora no puede combinar (por ejemplo, grabadas en distinto modo de grabación o grabadas con conexión digital y conexión analógica).
- Ha intentado pulsar **■**, T MARK o REC MODE durante la grabación sincronizada.

### **TEMP OVER (-----)**

- La grabadora se ha calentado.  
— Deje que la grabadora se enfríe.

### **TR FULL (-----)**

- No hay más espacio para nuevos datos cuando se edita el MD.  
— Borre las pistas innecesarias (página 47).

### **TrPROTECT (-----)**

- Ha intentado grabar o editar una pista que está protegida contra el borrado.  
— Grabe o edite en otras pistas.



# Especificaciones

Grabadora de MD

## Sistema de reproducción de audio

Sistema MiniDisc de audio digital

## Propiedades del diodo láser

Material: GaAlAs MQW

Longitud de onda:  $\lambda = 790$  nm

Duración de la emisión: continua

Salida del láser: inferior a 44,6  $\mu$ W  
(Esta salida es el valor medido a una distancia de 200 mm de la superficie de la lente del bloque de captura óptica con una abertura de 7 mm.)

## Tiempo de grabación y reproducción

Si se utiliza MDW-80

Máximo 160 min en monoaural

Máximo 320 min en estéreo

## Revoluciones

350 rpm a 2800 rpm (CLV)

## Corrección de errores

Advanced Cross Interleave Reed

Solomon Code (ACIRC)

## Frecuencia de muestreo

44,1 kHz

## Convertidor de frecuencia de muestreo

Entrada: 32 kHz/44,1 kHz/48 kHz

## Codificación

Adaptive Transform Acoustic

Coding (ATRAC)

ATRAC3 — LP2

ATRAC3 — LP4

## Sistema de modulación

EFM (Eight to Fourteen

Modulation)

## Número de canales

2 canales estéreo

1 canal monoaural

## Respuesta en frecuencia

20 a 20 000 Hz  $\pm$  3 dB

## Fluctuación y trémolo

Por debajo de límites medibles

## Entradas

Micrófono: minitoma estéreo, nivel mínimo de entrada 0,35 mV

Entrada de línea: minitoma estéreo, nivel mínimo de entrada 49 mV

Entrada óptica (digital): minitoma óptica (digital)

## Salidas

⌚: minitoma estéreo, nivel de salida máximo 5 mW + 5 mW, impedancia de carga 16 ohm

## Radio

### Margen de frecuencia

AM:

530 - 1710 kHz (modelos de EE.UU., Canadá, América Central y América del Sur)

531 - 1602 kHz (otros modelos)

FM:

87.5 - 108.0 MHz

## Generales

### Requisitos de alimentación

Adaptador de alimentación de ca Sony (suministrado) conectado a la toma DC IN 3V:

120 V ca, 60 Hz (modelo de EE.UU., Canadá y Taiwan)

230 V ca, 50/60 Hz (modelo de Europa continental)

240 V ca, 50 Hz (modelo de Australia)

220 V ca, 50 Hz (modelo de China)

230 - 240 V ca, 50 Hz (modelo de GB y Hong Kong)

220 V ca, 50 Hz (modelo de Argentina)

110/220 V ca, 60 Hz (modelo de Corea)

100 - 240 V ca, 50/60 Hz (otros modelos)

Pila recargable NC-WMAA de níquel-cadmio (suministrada)  
Pila alcalina LR6 (tamaño AA) (no suministrada)

## Tiempo de funcionamiento con pilas

Consulte "Duración de la pila" (página 56)

## Dimensiones

Aprox. 81 × 28,1 × 74,4 mm (an/al/prf) sin incluir los salientes.

## Peso

Aprox. 118 g sólo la grabadora

## Accesorios suministrados

Adaptador de alimentación de ca (1)

Auriculares/cascos con mando a distancia (1)

Cable óptico (1)

Batería recargable NC-WMAA de níquel-cadmio (1)

Estuche de transporte para pila recargable (1)

Bolsa/estuche de transporte con un clip para el cinturón (excepto modelo de Estados Unidos) (1)

Patentes de los Estados Unidos y otros países con licencia de Dolby Laboratories.

Diseño y especificaciones sujetos a cambios sin previo aviso.

## Accesorios opcionales

Cable óptico

POC-15B, POC-15AB, POC-DA12SP

Cable de línea RK-G129, RK-G136

Micrófonos estéreo ECM-717, ECM-MS907, ECM-MS957

Auriculares/cascos estéreo\* MDR-EX70LP, MDR-G72LP, MDR-A34LP

Altavoces activos SRS-Z500  
MD grabables de la serie MDW

Es posible que su proveedor no pueda proporcionarle alguno de los accesorios de la lista. Solicite al proveedor información detallada sobre los accesorios disponibles en su país.

- \* Tanto si va a enchufar los auriculares/cascos directamente a la toma  de la unidad principal o al mando a distancia, utilice auriculares/cascos con minienchufes estéreo. No se pueden utilizar auriculares/cascos con microenchufes.

minienchufes  
estéreo

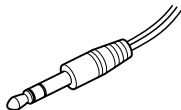

microenchufe



## ¿Qué es un MD?

### ¿Cómo funciona un MD?

Hay dos tipos de MiniDisc (MD): comercial (pregrabado) y grabable (en blanco). Los MD comerciales, grabados en estudio, se pueden reproducir casi indefinidamente. Sin embargo, no se pueden grabar como si fueran cintas de cassette. Para grabar, debe emplear un “MD grabable”.

### **MD comerciales pregrabados**

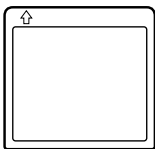

Los MD comerciales pregrabados se graban y reproducen como los CD normales. Un haz láser incide en los surcos de la superficie del MD y refleja la información en la lente de la grabadora. La grabadora descodifica las señales y las reproduce como música.

### Tamaño y capacidad del MiniDisc

El MiniDisc de 2,5 pulgadas, encapsulado en un cartucho de plástico parecido al de un disquete de 3,5 pulgadas (observe la ilustración), usa una nueva tecnología de compresión de audio llamada ATRAC (Adaptive

### **MD grabables**

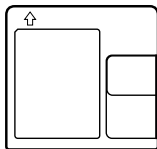

Los MD grabables, que usan tecnología magneto-óptica (MO), se pueden grabar innumerables veces. El láser interior de la grabadora aplica calor al MD y desmagnetiza la capa magnética del MD. La grabadora aplica entonces un campo magnético a la capa. Este campo magnético corresponde exactamente a las señales de audio generadas por la fuente conectada. (Las polaridades norte y sur se igualan a los valores digitales “1” y “0”.) El MD desmagnetizado adopta la polaridad del campo magnético y el resultado es un MD grabado.

TRansform Acoustic Coding). Para almacenar más sonido en menos espacio, ATRAC extrae y codifica sólo aquellos componentes de frecuencia realmente audibles para el oído humano.

## Acceso rápido aleatorio

Al igual que un CD, el MD permite un acceso aleatorio instantáneo al principio de cualquier pista musical. Los MD comerciales grabados se graban con direcciones de ubicación para cada selección musical.

Los MD grabables se fabrican con un “Área de TOC de usuario” para contener el orden de la música. El sistema TOC (Índice

de contenido) es similar al “sistema de administración de directorios” de los disquetes. Es decir, las direcciones inicial y final de todas las pistas grabadas en el disco se almacenan en esta área. Esto permite un acceso aleatorio al principio de cualquier pista cuando se introduce un número de pista (AMS), así como etiquetar la ubicación con un nombre de pista como se haría en un disquete.

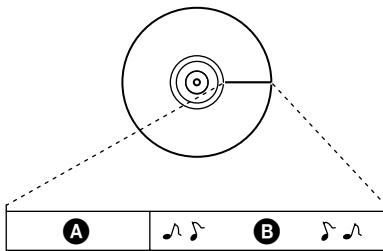

- A** — Área de TOC del usuario  
Contiene el orden y los puntos inicial y final de la música.
- B** — Datos musicales

---

Sony **on**line <http://www.world.sony.com/>

---

## Free Manuals Download Website

<http://myh66.com>

<http://usermanuals.us>

<http://www.somanuals.com>

<http://www.4manuals.cc>

<http://www.manual-lib.com>

<http://www.404manual.com>

<http://www.luxmanual.com>

<http://aubethermostatmanual.com>

Golf course search by state

<http://golfingnear.com>

Email search by domain

<http://emailbydomain.com>

Auto manuals search

<http://auto.somanuals.com>

TV manuals search

<http://tv.somanuals.com>