

MiniDisc Deck

Operating Instructions _____ **GB**

Mode d'emploi _____ **FR**



MDLP

MDS-JA333ES

©2000 Sony Corporation

WARNING

To prevent fire or shock hazard, do not expose the unit to rain or moisture.

This appliance is classified as a CLASS 1 LASER product.

The CLASS 1 LASER PRODUCT MARKING is located on the rear exterior.

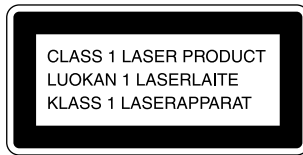

The following caution label is located inside the unit.



IN NO EVENT SHALL SELLER BE LIABLE FOR ANY DIRECT, INCIDENTAL OR CONSEQUENTIAL DAMAGES OF ANY NATURE, OR LOSSES OR EXPENSES RESULTING FROM ANY DEFECTIVE PRODUCT OR THE USE OF ANY PRODUCT.

For customers in the U.S.A.

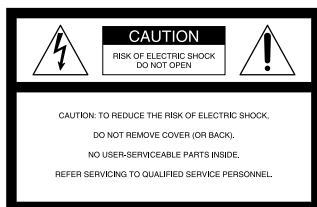

This symbol is intended to alert the user to the presence of uninsulated “dangerous voltage” within the product’s enclosure that may be of sufficient magnitude to constitute a risk of electric shock to persons.



This symbol is intended to alert the user to the presence of important operating and maintenance (servicing) instructions in the literature accompanying the appliance.

CAUTION

You are cautioned that any changes or modification not expressly approved in this manual could void your authority to operate this equipment.

INFORMATION

This equipment has been tested and found to comply with the limits for a Class B digital device, pursuant to Part 15 of the FCC Rules. These limits are designed to provide reasonable protection against harmful interference in a residential installation. This equipment generates, uses, and can radiate radio frequency energy and, if not installed and used in accordance with the instructions, may cause harmful interference to radio communications. However, there is no guarantee that interference will not occur in a particular installation. If this equipment does cause harmful interference to radio or television reception, which can be determined by turning the equipment off and on, the user is encouraged to try to correct the interference by one or more of the following measures:

- Reorient or relocate the receiving antenna.
- Increase the separation between the equipment and receiver.
- Connect the equipment into an outlet on a circuit different from that to which the receiver is connected.
- Consult the dealer or an experienced radio/TV technician for help.

Owner's Record

The model and serial numbers are located on the rear of the unit. Record the serial number in the space provided below. Refer to them whenever you call upon your Sony dealer regarding this product.

Model No. MDS-JA333ES
Serial No. _____



ENERGY STAR® is a U.S. registered mark.
As an ENERGY STAR® Partner, Sony Corporation has determined that this

product meets the ENERGY STAR® guidelines for energy efficiency.

For customers in Canada

This Class B digital apparatus complies With Canadian ICES-003.

CAUTION

TO PREVENT ELECTRIC SHOCK, DO NOT USE THIS POLARIZED AC PLUG WITH AN EXTENSION CORD, RECEPTACLE OR OTHER OUTLET UNLESS THE BLADES CAN BE FULLY INSERTED TO PREVENT BLADE EXPOSURE.

Welcome!

Thank you for purchasing the Sony MiniDisc Deck. Before operating the deck, please read this manual thoroughly and retain it for future reference.

About this manual

Conventions

- Controls in these instructions are those on the deck; these may, however, be substituted by controls on the supplied remote that are similarly named, or, when different, appear in the instructions within parentheses.
Example: Turn AMS clockwise (or press ►► repeatedly).
- The following icons are used in this manual:

- Indicates a procedure that requires use of the remote.
- Indicates hints and tips for making the task easier.

TABLE OF CONTENTS

Location and Function of Controls

- Front panel description 4
- Remote control description 6
- Display window description 8
- Rear panel description 9

Getting Started

- Before you start the hookup 10
- Hooking up the audio components 11
- Setting the clock 12

Recording to MDs

- Recording to an MD 14
- Notes on recording 16
- Recording for long times 16
- Adjusting the recording level 17
- Recording tips 18
- Marking track numbers while recording (Track Marking) 19
- Starting recording with six seconds of prestored audio data (Time Machine Recording) 20
- Synchro-recording with the audio component of your choice (Music Synchro-recording) 21
- Synchro-recording with a Sony CD player (CD Synchro-recording) 21

Playing MDs

- Playing an MD 23
- Playing a specific track 24
- Locating a particular point in a track 25
- Playing tracks repeatedly (Repeat Play) 26
- Playing tracks in random order (Shuffle Play) 27
- Creating your own program (Program Play) 27
- Tips for recording from MDs to tape 29

Editing Recorded MDs

- Before you start editing 30
- Erasing tracks (ERASE) 31
- Dividing tracks (DIVIDE) 33
- Combining tracks (COMBINE) 34
- Moving tracks (MOVE) 34
- Naming a track or MD (NAME) 35
- Undoing the last edit (UNDO) 37
- Changing the recorded level after recording (S.F EDIT) 38

Other Functions

- Changing the pitch (Pitch Control Function) 39
- Fading in and fading out 40
- Falling asleep to music (Sleep Timer) 41
- Using a timer 42
- Switching the bit length 43
- Playing with different tones (Digital Filter) 43
- Using the CONTROL A1II control system 44

Additional Information

- Precautions 46
- Handling MDs 47
- System limitations 47
- Troubleshooting 48
- Self-diagnosis function 49
- Display messages 49
- Specifications 50
- Edit menu table 52
- Setup menu table 52

Index 54

Location and Function of Controls

This chapter describes the location and function of the various buttons, controls, and jacks on the deck and the supplied remote. Further details are provided on the pages indicated in the parentheses.

It also describes the information that appears in the display window.

Front panel description

- 1 I/⏻ (power) switch/STANDBY indicator (14) (23)**
Press to turn on the deck. When you turn on the deck, the STANDBY indicator turns off. When you press the switch again, the deck turns off and the indicator lights up.
- 2 Remote sensor (10)**
Point the remote toward this sensor (R) for remote operations.
- 3 FILTER button (43)**
Press to select the type of the digital filter.
- 4 S.F EDIT button (38)**
Press to change the recorded level after recording.
- 5 PLAY MODE button (27) (42)**
Press to select Shuffle Play or Program Play or resume normal play.
- 6 REPEAT button (26)**
Press to play tracks repeatedly.
- 7 TIME button (18) (22)**
Press to display the remaining time.

8 DISPLAY/CHAR button (9) (15) (17) (24) (27) (35)

Press while the deck is	To
Recording or recording pause	Adjust the recording level
Stopped	Display disc information or the contents of a program
Recording	Display information on the track being recorded
Playing	Display information on the current track
Editing	Select the type of characters to be input

- 9 Display window (8)**
Shows various information.

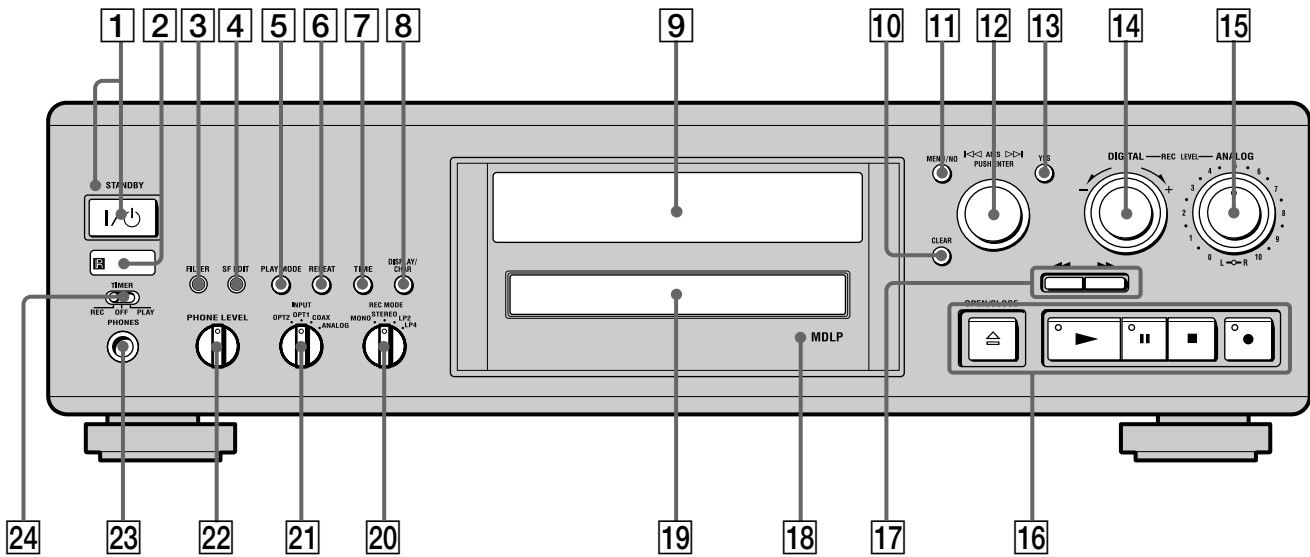

- 10 CLEAR button (27) (35)**
Press to cancel the selection.
- 11 MENU/NO button (19) (27) (30) (39) (52)**
Press to display the Edit Menu or Setup Menu.
- 12 AMS control (12) (14) (23) (30) (39)**
Turn to locate tracks, set the clock, select the input characters, or select a menu item and a setting value.
- 13 YES button (18) (27) (30) (39)**
Press to carry out the selected operation.
- 14 DIGITAL REC LEVEL control (17)**
Turn to adjust the digital recording level.
- 15 ANALOG REC LEVEL L/R control (18)**
Turn to adjust the analog recording level.
- 16 OPEN/CLOSE \cong button (14) (23)**
Press to insert or eject the MD.
 - ▶ button (14) (23)**
Press to start play.
 - || button (14) (23)**
Press to pause play or recording. Press again to resume play or recording.
 - button (15) (23)**
Press to stop play or recording, or cancel the selected operation.
 - button (14) (18) (19)**
Press to record to the MD, monitor the input signal, or mark track numbers.
- 17 ◀▶ buttons (25) (27) (30) (35)**
Press to locate a portion within a track, change the contents of a program, or change the input character.

- 18 MDLP indicator (16) (23)**
Lights when the deck is playing or recording to an MD in LP2 or LP4 Stereo mode.
- 19 MD disc tray (14) (23)**
Insert an MD as illustrated below.

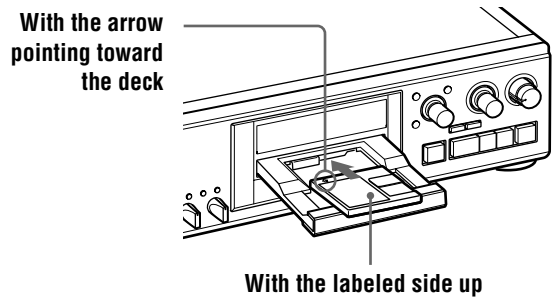

- 20 REC MODE selector (16)**
Use to set the REC MODE to STEREO, MONO, LP2 or LP4.
- 21 INPUT selector (14)**
Use to select the input jack (or connector) of the program source to be recorded.
- 22 PHONE LEVEL control (23)**
Turn to adjust the volume of the headphones.
- 23 PHONES jack (23)**
Connect headphones to this jack.
- 24 TIMER selector (42)**
Use to set the timer for recording (REC) or playing (PLAY). Set to OFF to turn off the timer.



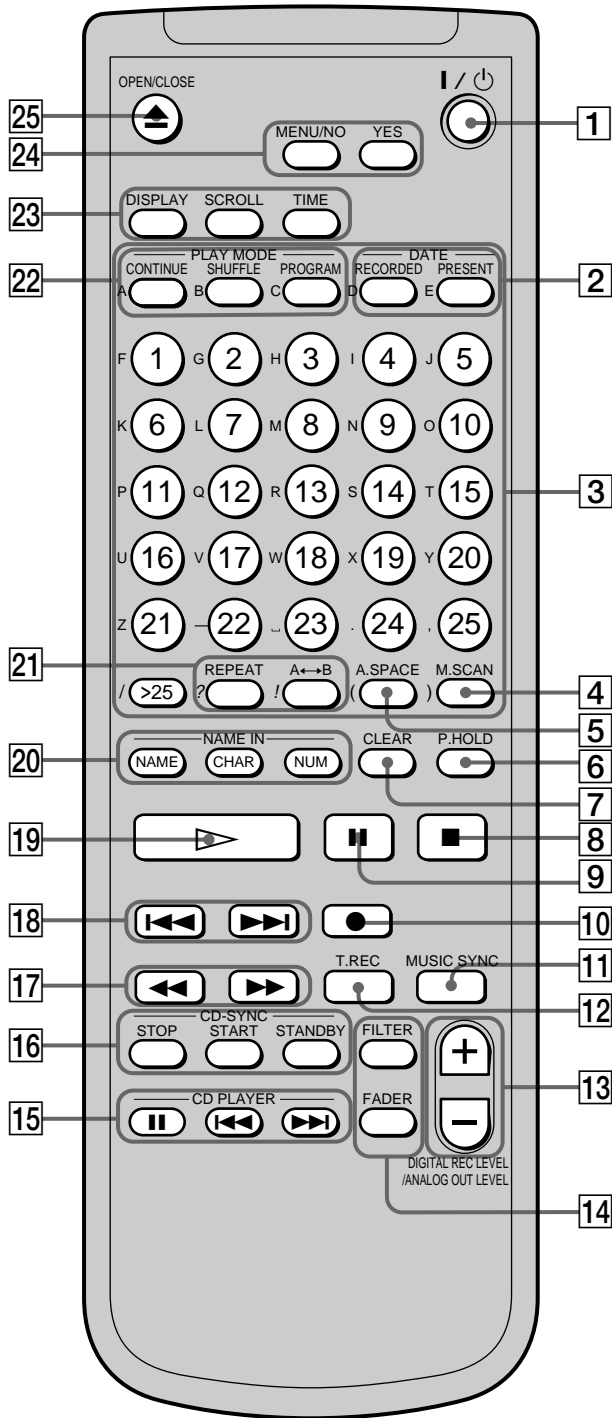









Remote control description



- 1 I/⏻ (power) switch (14) (23)**
 Press to turn on the deck. When you turn on the deck, the STANDBY indicator on the deck turns off. When you press the switch again, the deck turns off and the indicator lights up.
- 2 DATE RECORDED button (13)**
 Press to display the recording date and time.

DATE PRESENT button (13)
 Press to display the current date and time.
- 3 Letter/number buttons (24) (35)**
 Press to input letters or numbers or select a track.
- 4 M.SCAN button (24)**
 Press to scan a track within a range of 6 to 20 seconds.
- 5 A.SPACE button (29)**
 Press to insert a three-second blank space between tracks or to pause play after each track.
- 6 P.HOLD button (17)**
 Press to turn on and off the Peak Hold Function.
- 7 CLEAR button (27) (35)**
 Press to cancel the selection.
- 8 ■ button (15) (23)**
 Press to stop play or recording, or cancel the selected operation.
- 9 || button (14) (23)**
 Press to pause play or recording. Press again to resume play or recording.
- 10 ● button (14) (18) (19)**
 Press to record to the MD, monitor the input signal, or mark track numbers.
- 11 MUSIC SYNC button (21)**
 Press to start Music Synchro-recording.
- 12 T.REC button (20)**
 Press to start Time Machine Recording.
- 13 DIGITAL REC LEVEL/ANALOG OUT LEVEL +/- buttons (17) (23)**
 Press to adjust the digital recording or analog output level.
- 14 FILTER button (43)**
 Press to select the type of the digital filter.

FADER button (40)
 Press to perform Fade-in Play/Recording or Fade-out Play/Recording.

- 15 CD PLAYER II button (21)** 
Press to pause the CD play. Press again to resume CD play.
- CD PLAYER I◀◀/▶▶I buttons (21)** 
Press to locate tracks on the CD.
- 16 CD-SYNC STOP button (21)** 
Press to stop CD Synchro-recording.
- CD-SYNC START button (21)** 
Press to start CD Synchro-recording.
- CD-SYNC STANDBY button (21)** 
Press to enter standby for CD Synchro-recording.
- 17 ◀◀/▶▶ buttons (25) (27) (30) (35)**
Press to locate a portion within a track, change the contents of a program, or shift the cursor to the right.
- 18 I◀◀/▶▶I buttons (14) (23) (31) (39)**
Press to locate tracks, or select a menu item and a setting value.
- 19 ▷ button (14) (23)**
Press to start play.
- 20 NAME-IN buttons**
- NAME button (35)** 
Press to add the name or change the name of a track or an MD.
- CHAR button (35)** 
Press to select the type of characters to be input.
- NUM button (35)** 
Press to input numbers.
- 21 REPEAT button (26)**
Press to play tracks repeatedly.
- A↔B button (26)** 
Press to select Repeat A-B Play.
- 22 PLAY MODE buttons**
- CONTINUE button (27)** 
Press to select normal play.
- SHUFFLE button (27)** 
Press to select Shuffle Play.
- PROGRAM button (27)** 
Press to select Program Play.
- 23 DISPLAY button (9) (15) (17) (24) (27)**
Press to select the information to be displayed in the window.
- SCROLL button (24)** 
Press to scroll the name of a track or an MD.
- TIME button (18) (21)**
Press to display the remaining time.
- 24 MENU/NO button (19) (27) (30) (39) (52)**
Press to display the Edit Menu or Setup Menu.
- YES button (18) (27) (30) (39)**
Press to carry out the selected operation.
- 25 OPEN/CLOSE ▲ button (14) (23)**
Press to insert or eject the MD.

Display window description

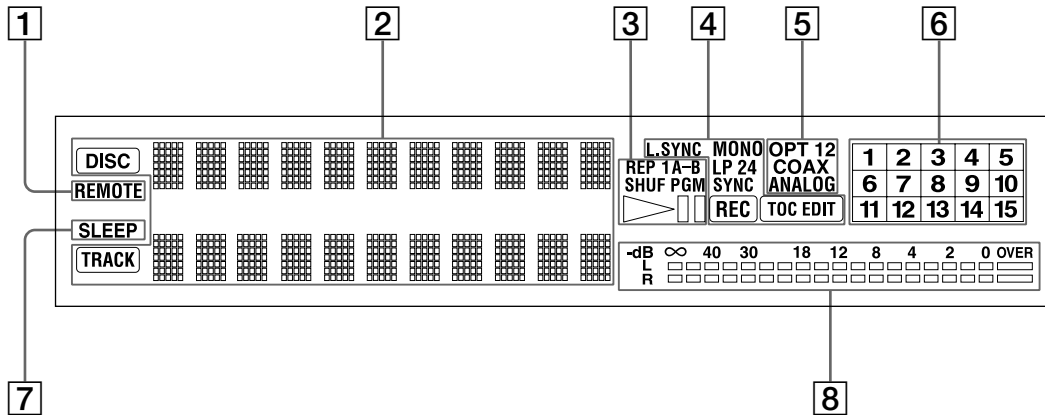

1 REMOTE indicator

Lights when the MD is being controlled by an external device connected to the deck.

2 Disc name and track name indicators display

DISC indicator

Lights when the disc information (etc.) is shown.

Name display

Displays disc and track names, Edit Menu parameters, and Setup Menu parameters (etc.).

The track name appears instead of the disc name during play. When the MD or the track has no name, "No Name" appears.

TRACK indicator

Lights when the track information (etc.) is shown.

3 Playback indicators

REP indicators (26)

Light when the deck is set to Repeat Play.

- "REP" lights when the deck is set to repeat the entire disc.
- "REP 1" lights when the deck is set to repeat just one track.
- "REP A-B" lights when the deck is set to repeat a specific portion within a track.

SHUF indicator (27)

Lights when the deck is set to Shuffle Play.

PGM indicator (27)

Lights when the deck is set to Program Play.

▷||| indicator

Lights during playing or playing pause.

4 Recording and editing indicators

L.SYNC indicator (19)

Lights when the deck is set to assign track numbers automatically during analog recording.

Rec mode indicators (16)

These indicators turn off during stereo recording/playback.

- "MONO" lights when the deck is set to Monaural Recording mode or playing an MD recorded in Monaural Recording mode.
- "LP2" lights when the deck is set to LP2 Stereo Recording mode or playing an MD recorded in LP2 Stereo Recording mode.
- "LP4" lights when the deck is set to LP4 Stereo Recording mode or playing an MD recorded in LP4 Stereo Recording mode.

SYNC indicator (21)

Lights during synchro-recording.

REC indicator

Lights during recording.

TOC indicators (16) (31)

- "TOC" lights to indicate the presence of TOC data that has not been written to the disc. "TOC" flashes when the TOC data is being written.
- "TOC EDIT" lights during edit operations.

5 INPUT indicators (14)

- "OPT1" lights when the program source connected to the DIGITAL IN OPT1 connector is selected.
- "OPT2" lights when the program source connected to the DIGITAL IN OPT2 connector is selected.
- "COAX" lights when the program source connected to the DIGITAL IN COAXIAL jack is selected.
- "ANALOG" lights when the program source connected to the ANALOG IN jacks is selected.

6 Music calendar

Shows all the track numbers within a grid if the MD is a premastered disc, or without a grid if the MD is a recordable disc. If the total number of tracks exceeds 15, ► appears to the right of number 15 in the music calendar.

7 SLEEP indicator (41)

Lights when the deck is set to turn off automatically after specified minutes.

8 Level meters

Display the audio signal levels during playing and recording.

Note

The display format that you have selected in each of the deck statuses (play, recording, etc.) will appear whenever the deck enters that status and you press DISPLAY/CHAR (or DISPLAY) or TIME until you change the format to another (see the following sections for details). If you disconnect the AC power cord, however, all the displays will revert to their default (i.e., the factory set display) the next time you turn on the deck.

To change the display in stop mode

Press DISPLAY/CHAR (or DISPLAY) repeatedly to change the display.

Each press of the button changes the display as follows:

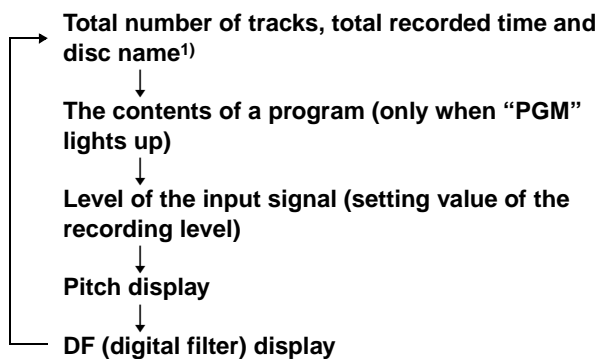

1) "No Name" appears when the disc has no name.

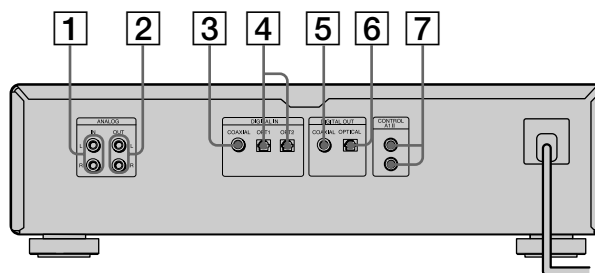
Rear panel description**1 ANALOG IN jacks (11) (14)**

Use to input analog signals from other components.

2 ANALOG OUT jacks (11)

Use to output analog signals to other components.

3 DIGITAL IN COAXIAL jack (11) (14)

Connect a digital coaxial cable to input digital signals from other components.

4 DIGITAL IN OPT connectors (11) (14)

Connect a digital optical cable to input digital signals from other components. There is no distinction of OPT1 and OPT2 connectors.

5 DIGITAL OUT COAXIAL jack (11)

Connect a digital coaxial cable to output digital signals to other components.

6 DIGITAL OUT OPTICAL connector (11)

Connect a digital optical cable to output digital signals to other components.

7 CONTROL A1II jacks (11) (44)

Getting Started

This chapter provides information on the supplied accessories and hookups. Be sure to read this chapter thoroughly before you actually connect any equipment to the deck.

Before you start the hookup

Checking the supplied accessories

This MD deck comes with the following items:

- Audio connecting cords (2)
- Remote commander (remote) (1)
- R6 (size-AA) batteries (2)

Inserting batteries into the remote

Insert two R6 (size-AA) batteries into the battery compartment with the + and – properly oriented to the markings. When using the remote, point it at the remote sensor  on the deck.

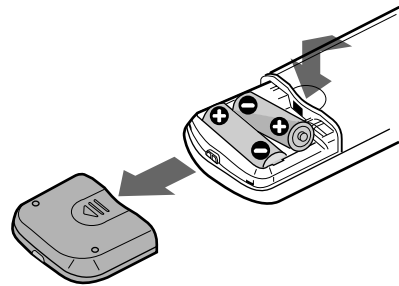

When to replace the batteries

Under normal conditions, the batteries should last for about six months. When the remote no longer operates the deck, replace both batteries with new ones.

Notes

- Do not leave the remote in an extremely hot or humid place.
- Do not drop any foreign object into the remote casing, particularly when replacing the batteries.
- Do not use a new battery with an old one.
- Do not expose the remote sensor to direct sunlight or lighting apparatus. Doing so may cause a malfunction.
- If you don't use the remote for an extended period of time, remove the batteries to avoid possible damage from battery leakage and corrosion.

Hooking up the audio components

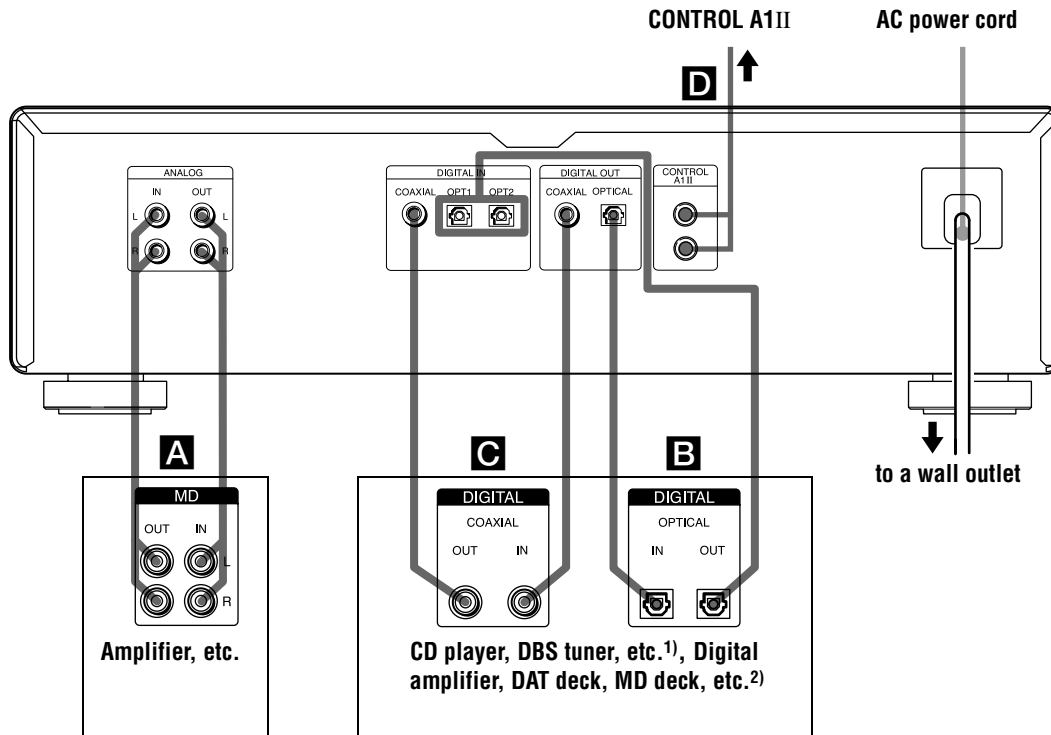

- 1) Digital equipment with a DIGITAL OUT connector only
2) Digital equipment with both DIGITAL IN and OUT connectors

Required cords

A Audio connecting cords (2) (supplied)

When connecting an audio connecting cord, be sure to match the color-coded pins to the appropriate jacks: white (left) to white and red (right) to red.

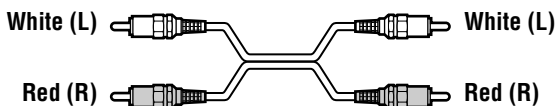

B Optical cables (3) (not supplied)

- When connecting an optical cable, take the caps off the connectors and insert the cable plugs straight in until they click into place.
- Do not bend or tie the optical cables.

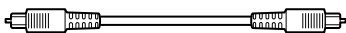

C Coaxial digital connecting cables (2) (not supplied)

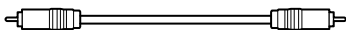

Hookup considerations

- Turn off the power of all components before making any connections.
- Do not connect any AC power cord until all the connections are completed.
- Be sure the connections are firm to prevent hum and noise.

Jacks (connectors) for connecting audio components

Connect	To the
Amplifiers	ANALOG IN/OUT jacks
CD players or DBS tuners	DIGITAL IN connector
Digital amplifiers, DAT decks, or another MD deck	DIGITAL IN/OUT connectors

Other connections

To connect a CONTROL A1II compatible component

D Monaural (2P) mini-plug cables (2) (not supplied)

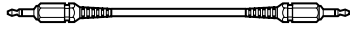

For details, see “Using the CONTROL A1II control system” on page 44.

To connect the AC power cord

Connect the AC power cord of the deck to a wall outlet.

Note

If you use a timer, connect the AC power cord to the outlet of the timer.

Demonstration mode

When you turn on the MD deck and there is no MD in the deck, demonstration mode is activated automatically after about ten minutes. To deactivate the demonstration mode, press any button on the deck or on the remote.

To turn off the demonstration mode

Press **■** and CLEAR simultaneously when there is no MD in the deck.

“Demo Off” appears in the display.

To turn on the demonstration mode again, perform the same procedure described above.

“Demo On” appears in the display.

Setting the clock

Once you set the MD deck’s internal clock, the MD deck will automatically record the date and time of all recordings. For USA and Canadian models, date is displayed in the order of month, day, year, and time on a 12-hour clock. For European model, date is displayed in the order of day, month, year, and time on a 24-hour clock.

Note

The display windows below are of USA and Canadian models.

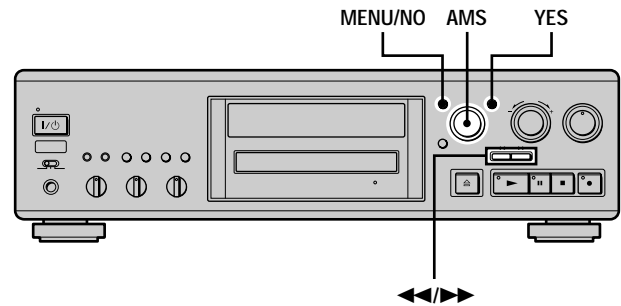

1 While the deck is stopped, press MENU/NO twice. “Setup Menu” appears in the display.

2 Turn AMS (or press **◀◀/▶▶** repeatedly) until “Clock Set ?” appears, then press AMS.

The month (or day) indication starts flashing.

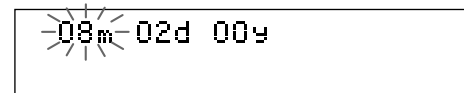

3 Turn AMS (or press **◀◀/▶▶** repeatedly) to enter the current day, then press AMS.

The month (or day) indication stops flashing, and the day (or month) indication starts flashing.

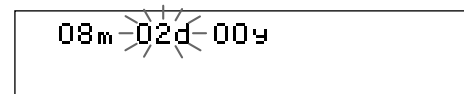

4 Repeat step 3 to enter the month, day, year, hour, and minute.



When you enter the minute, the set date and time appear again followed by “Complete!!”, and the clock settings are completed.

Changing the clock setting(s)

1 Do steps 1 and 2 above.

2 Press AMS or **◀◀/▶▶** repeatedly until the setting you want to change flashes.

- 3** Turn AMS (or press **◀◀/▶▶** repeatedly) to change the setting, then press AMS.
- 4** To complete the setting, press AMS or **◀◀/▶▶** repeatedly until the minute indication flashes, then press AMS or YES.

Displaying the current date and time

You can display the current date and time any time while the power is on.

Press **DATE PRESENT**.

Each press of the button changes the display as follows:

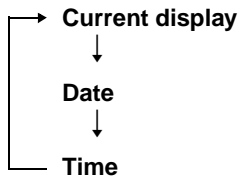

For precise date and time stamping of recordings

Reset the time at least once a week.

Note

If the AC power cord is disconnected for a long time, the memorized clock settings will disappear and “Initialize” will flash in the display the next time you plug in and turn on the deck. If this happens, reset the clock.

Displaying the recorded date

You can then check the recorded date and time of a track.

- 1** Press **◀◀/▶▶** or number buttons to locate the track you want to check.
- 2** Press **DATE RECORDED**.
“No Date” appears if the internal clock has not been set or the track was recorded to another MD deck without a date and time stamp function.

Recording to MDs

This chapter explains the various ways to record to an MD, as well as how to mark track numbers and perform synchro-recording with other components. See also “System limitations” on page 47 before recording.

Recording to an MD

If the MD has been partially recorded, recording starts after the recorded tracks.

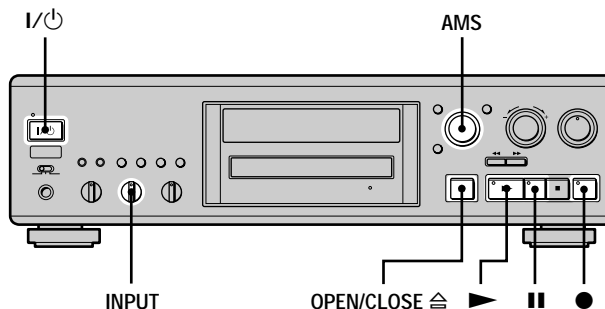

- 1 Turn on the amplifier and program source, and select the source on the amplifier.**
- 2 Press I/⏻ to turn on the deck.**
The STANDBY indicator turns off.
- 3 Press OPEN/CLOSE ⏏ to open the disc tray and insert a recordable MD.**
To close the disc tray, press OPEN/CLOSE ⏏ again.
- 4 Set INPUT to the position that corresponds to the input jacks (connector) connected to the program source.**

When the source is connected to the	Set INPUT to
DIGITAL IN OPT1 connector	OPT1
DIGITAL IN OPT2 connector	OPT2
DIGITAL IN COAXIAL jack	COAX
ANALOG IN jacks	ANALOG

- 5 If necessary, locate the point on the MD to start recording from.**
If you want to record to a new MD or start recording from the end of the recorded portion, skip this step and go to step 6.

To record over from the beginning of an existing MD track

Turn AMS (or press ◀◀/▶▶ repeatedly) until the number of the track to be recorded over appears.

To record over from the middle of an MD track

Turn AMS (or press ◀◀/▶▶ repeatedly) until the number of the track to be recorded over appears, then press ▶ to start play. Press ⏏ at the point you want to start recording from.

- 6 Press ●.**
The deck changes to recording pause.
- 7 If necessary, adjust the recording level.**
For details, see “Adjusting the recording level” on page 17.

8 Press ► or II.

Recording starts.

9 Start playing the program source.**Operations you may want to do during recording**

To	Press
Stop recording	■
Pause recording	II
Resume recording after pausing	► or II
Eject the MD	OPEN/CLOSE $\hat{=}$ after stopping recording

To change the display while recording

Press DISPLAY/CHAR (or DISPLAY) repeatedly to change the display.

Each press of the button changes the display as follows:

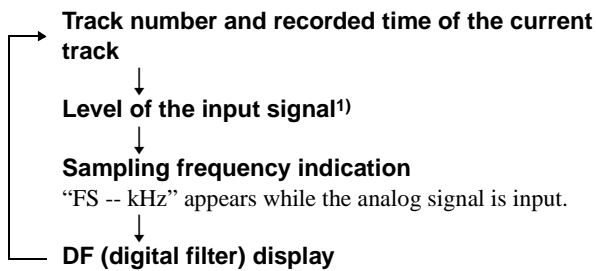

1) “Analog In” appears while the analog signal is input.

When you pause recording

The track number increases by one. For example, if you paused recording while recording track 4, the track number will be 5 when you resume recording.

To prevent accidental erasure of the recorded material

To protect an MD recording, slide the record-protect tab in the direction of the arrow (see illustration below) to open the slot. To enable re-recording, close the slot.

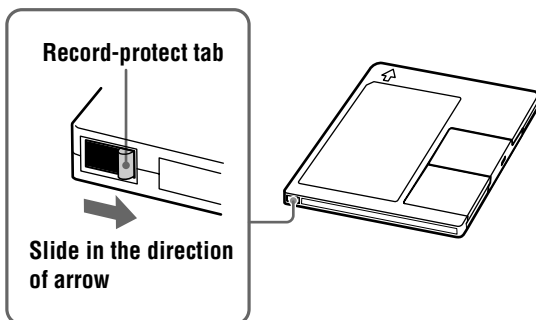
**💡 You can play the tracks you have just recorded**

Press ► immediately after stopping recording.

The deck starts to play from the first track of the material just recorded.

💡 You can play from the first track of the MD after recording

1 Press ■ again after stopping recording.

2 Press ►.

The deck starts to play from the first track of the MD.

Note

You cannot record over existing material when Shuffle Play (page 27) or Program Play (page 27) has been selected. “Impossible” appears in the display at this time.

Notes on recording

About indications that appear during/ after recording

When “Tr” flashes in the display during recording

The MD deck is recording over existing track(s) (see “Recording to an MD” on page 14). The indication stops flashing when the deck reaches the end of the recorded portion.

When “TOC” lights up in the display after recording

Recording has finished but the TOC (Table of Contents) on the MD has not been updated to reflect the recording results. The recording will be lost if you disconnect the AC power cord while the indication is on. The TOC will be updated only when you eject the MD or turn off the MD deck.

When “TOC Writing” flashes in the display after recording

The deck is updating the TOC. Do not disconnect the AC power cord or move the deck while the indication flashes.

Automatic conversion of digital sampling rates during recording

A built-in sampling rate converter automatically converts the sampling frequency of various digital sources to the 44.1 kHz sampling rate of the MD deck. This allows you to monitor and record sources such as 32- or 48-kHz DAT tape or satellite broadcasts, as well as the CDs and MDs.

Recording for long times

In addition to normal stereo recording, this deck has two long time recording modes: LP2 and LP4. When recording in LP2 Stereo mode, you can record 2 times the normal recordable time, and in LP4 Stereo mode, you can record 4 times the normal recordable time. In addition, the recordable time for monaural recording is approximately double the stereo recording time.

Note

MDs recorded in MD LP (LP2 or LP4 Stereo) mode cannot be played back on a deck that does not support MD LP mode. In addition, you cannot perform S.F Edit for MDs recorded in MD LP mode.

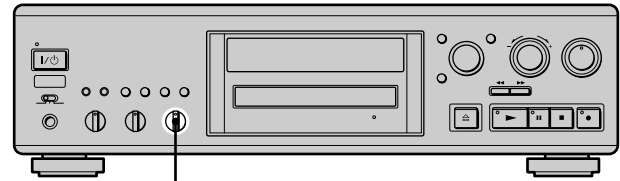

REC MODE

- 1 Do steps 1 to 4 of “Recording to an MD” on page 14.
- 2 Set REC MODE to the recording mode you want to record in.

To record in	Set REC MODE to
Stereo	STEREO
Monaural	MONO
LP2 Stereo	LP2
LP4 Stereo	LP4

- 3 Do steps 5 to 9 of “Recording to an MD” on page 14.

You can automatically add “LP:” at the beginning of a track name during a long time recording

The deck is set at the factory to add “LP:” automatically. This indication is displayed when the track is played on a deck that does not support long-time recording (page 53). To turn this function On/Off, press ◀◀ or ▶▶.

💡 When you record to an MD in LP2 or LP4 Stereo mode

The MDLP indicator lights up when you press ● in step 3 above.

Notes

- The recorded “LP:” is a confirmation stamp that is displayed to indicate that the track cannot be played back on a deck that does not support MD LP mode. It is not displayed on decks that support MD LP mode.

- If “LPstamp:On” is set, “LP:” is recorded as part of the track name, so the number of characters that can be input in a single MD is reduced. Furthermore, “LP:” is automatically copied if the track name is copied or if the track is divided by using the Divide function.
- MDs recorded in MD LP (LP2 or LP4 Stereo) mode should be played back on a deck that supports MD LP mode. These MDs cannot be played back on other decks.
- If you switch REC MODE during recording or recording pause, recording stops.
- Even if you set REC MODE to MONO, the monitor signal during recording does not become monaural.

Adjusting the recording level

You can adjust the recording level for both analog and digital recordings.

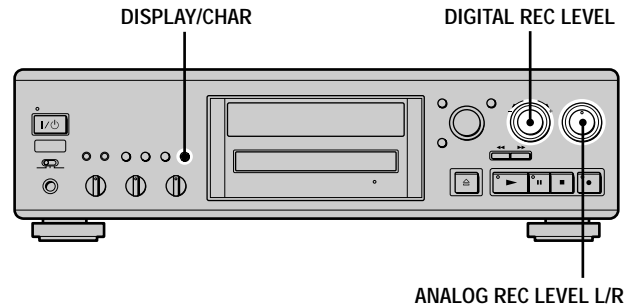

Adjusting the digital recording level

You do not normally need to adjust the digital recording level. The level is adjusted mainly when the level of the source is low.

- 1** Do steps 1 to 6 of “Recording to an MD” on page 14.
- 2** Play the portion of the program source with the strongest output.
- 3** Press DISPLAY/CHAR (or DISPLAY) repeatedly until the level of the input signal appears.
- 4** While monitoring the sound, turn DIGITAL REC LEVEL (or press DIGITAL REC LEVEL/ANALOG OUT LEVEL +/- repeatedly) to raise the recording level to its highest level without turning on the two rightmost indicators on the peak level meters.



Avoid turning on these indicators

- 5** Stop playing the program source.
- 6** To start recording, continue from step 8 of “Recording to an MD” on page 14.

You can use the Peak Hold Function

The function freezes the peak level meters at the highest level reached by the input signal.

- 1** While the deck is stopped or playing, press MENU/NO twice. “Setup Menu” appears in the display.
- 2** Turn AMS (or press **◀◀/▶▶** repeatedly) until “P.Hold Off” (factory setting) appears, then press AMS or YES.
- 3** Turn AMS (or press **◀◀/▶▶** repeatedly) to select “P.Hold On”, then press AMS or YES.
- 4** Press MENU/NO.

To turn off the Peak Hold Function, select “P.Hold Off” in step 3 above.

 **You can use the remote to turn the Peak Hold Function on or off** 

Press P.HOLD to display “P.Hold On” or “P.Hold Off”.

Note

The volume can only be increased up to 18.0 dB. Therefore, if the output level of the connected component is low, it may not be possible to set the recording level to maximum.

Adjusting the analog recording level

- 1** Do steps 1 to 6 of “Recording to an MD” on page 14.
- 2** Play the portion of the program source with the strongest output.
- 3** While monitoring the sound, turn ANALOG REC LEVEL L/R to adjust the recording level.
- 4** Stop playing the program source.
- 5** To start recording, continue from step 8 of “Recording to an MD” on page 14.

Recording tips

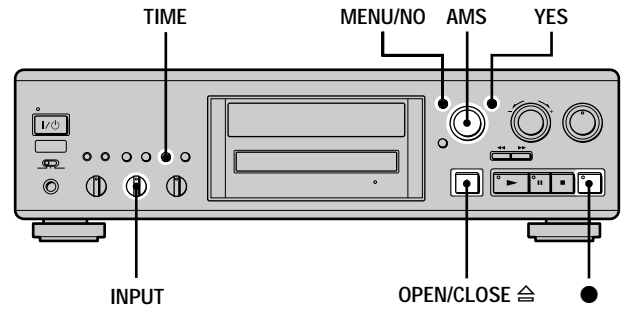

Checking the remaining recordable time on the MD

Press TIME repeatedly.

While the deck is	The following information appears
Stopped	Total number of tracks and total recorded time ↔ Total number of tracks and remaining recordable time on the MD ¹⁾
Recording	Track number and recorded time of the current track ↔ Track number and remaining recordable time ²⁾ on the MD

1) Not shown for premasterd discs.

2) Time shown in the display differs depending on the setting of REC MODE.

Monitoring the input signal (Input Monitor)

You can monitor the selected input signal even when you are not recording it.

- 1** Press OPEN/CLOSE  to eject the MD.
- 2** Set INPUT to the position that corresponds the jacks (connector) where the signal you want to monitor is being input.
- 3** Press ●.

When INPUT is set to ANALOG

The analog signal input from the ANALOG IN jacks is output to the DIGITAL OUT connector after A/D conversion, and then to the ANALOG OUT jacks and PHONES jack after D/A conversion. “AD – DA” appears in the display during this time.

When INPUT is set to OPT1, OPT2 or COAX

The digital signal input from the DIGITAL IN connector is output to the DIGITAL OUT connector after passing through the sampling rate converter, and then to the ANALOG OUT jacks and PHONES jack after D/A conversion. “– DA” appears in the display during this time.

To stop Input Monitor

Press ■.

Erasing blank portions automatically (Smart Space/Auto Cut)

The deck can be set to automatically erase any blanks that are produced when the signal is interrupted during recording. The function that activates (Smart Space or Auto Cut) depends on the length of the interruption, as described below.

Smart Space

If the signal is interrupted for less than 30 seconds, Smart Space replaces the blank portion with a blank space of about three seconds, then continues the recording. "Smart Space" appears in the display during this time.

Auto Cut

If the signal is interrupted for about 30 seconds, Auto Cut replaces the blank portion with a blank space of about three seconds, then pauses the recording. "Auto Cut" appears in the display during this time.

Do the procedure below to turn Smart Space and Auto Cut on or off.

- 1 While the deck is stopped, press MENU/NO twice. "Setup Menu" appears in the display.
- 2 Turn AMS (or press ◀◀/▶▶ repeatedly) until "S.Space On" appears, then press AMS or YES.
- 3 Turn AMS (or press ◀◀/▶▶ repeatedly) to select the setting, then press AMS or YES.

To	Select
Turn on Smart Space and Auto Cut	S.Space On (factory setting)
Turn off Smart Space and Auto Cut	S.Space Off

- 4 Press MENU/NO.

Notes

- If you start recording with no signal input, Smart Space and Auto Cut will not operate regardless of the setting.
- Smart Space does not affect the order of the track numbers being recorded, even if the blank space occurs in the middle of a track.
- Auto Cut is automatically turned on or off in tandem with Smart Space.
- If you turn off the deck or disconnect the AC power cord, the deck will store the last setting ("S.Space On" or "S.Space Off") and recall it the next time you turn on the deck.
- If the deck continues recording pause for about 10 minutes after the Auto Cut activated, recording stops automatically.

Marking track numbers while recording (Track Marking)

You can mark track numbers either manually or automatically while recording. By marking track numbers at specific points, you can quickly locate the points later or edit the MD easily.

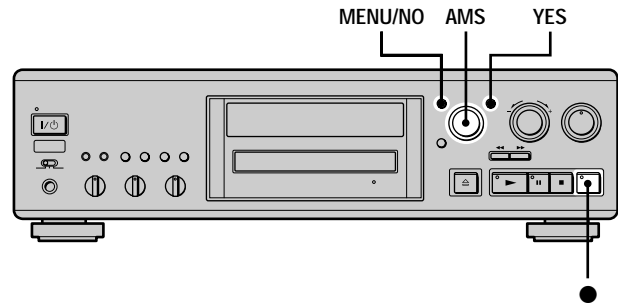

Marking track numbers manually (Manual Track Marking)

While recording, press ● at the point where you want to add a track number.

Marking track numbers automatically (Automatic Track Marking)

When recording from a CD player or MD deck connected to a DIGITAL IN connector, the deck marks track numbers in the same sequence as the source. When recording from other sources connected to the DIGITAL IN connector or a source connected to the ANALOG IN jacks, do the procedure below to mark track numbers automatically. However, you cannot mark track numbers automatically if the sound source to be recorded is noisy (e.g., tapes or radio programs).

- 1 While the deck is stopped, press MENU/NO twice. "Setup Menu" appears in the display.
- 2 Turn AMS (or press ◀◀/▶▶ repeatedly) until "T.Mark Lsyn" appears, then press AMS or YES.
- 3 Turn AMS (or press ◀◀/▶▶ repeatedly) to select the setting, then press AMS or YES.

To	Select
Turn on Automatic Track Marking	T.Mark Lsyn (factory setting)
Turn off Automatic Track Marking	T.Mark Off

4 Press MENU/NO.

When you set Automatic Track Marking to on, “L.SYNC” lights up.

The deck marks a track number whenever the input signal level drops to -50 dB (the trigger level for Automatic Track Marking) or below for at least 1.5 seconds.

To change the trigger level for Automatic Track Marking

Do the procedure below to change the signal level that triggers Automatic Track Marking.

1 While the deck is stopped, press MENU/NO twice. “Setup Menu” appears in the display.

2 Turn AMS (or press \lll/\ggg) repeatedly) until “LS(T)” appears, then press AMS or YES.

3 Turn AMS (or press \lll/\ggg) repeatedly) to select the level, then press AMS or YES.

You can set the level at any value between -72 dB and 0 dB, in 2 dB increments.

4 Press MENU/NO.**💡 Additional information on Automatic Track Marking**

- When recording from a CD player or an MD deck connected to the DIGITAL IN connector, the entire material might be recorded as a single track in the following cases:
 - When you consecutively record the same track two or more times using single-track repeat play.
 - When you consecutively record two or more tracks with the same track number but from different CDs or MDs.
 - When you record tracks from certain CD or multi-disc players.
- A track number might not be marked for tracks less than 4 seconds long (in Stereo mode, Monaural mode, and LP2 Stereo mode) or 8 seconds long (in LP4 Stereo mode) during recording.
- When recording from a component connected to the ANALOG IN jacks with “T.Mark Off” selected or when recording from a DAT deck or DBS tuner connected to the DIGITAL IN connector, the entire material may be recorded as a single track.
- When recording from a DAT deck or DBS tuner connected to the DIGITAL IN connector, the deck will mark a track number whenever the sampling frequency of the input signal changes, regardless of the track marking parameter setting (“T.Mark Lsyn” or “T.Mark Off”).

💡 You can mark track numbers even after recording has finished

See “Dividing tracks” on page 33.

Note

If you turn off the deck or disconnect the AC power cord, the deck will store the last settings (“T.Mark Lsyn” or “T.Mark Off” and the trigger level) and recall them the next time you turn on the deck.

Starting recording with six seconds of prestored audio data (Time Machine Recording)

Whenever the deck is in recording pause, the deck’s buffer memory continuously stores the latest six seconds worth of audio data. When you press AMS (or T.REC), the recording then starts with the data in the buffer memory. Time Machine Recording thus allows you to avoid missing the beginning of material recorded live from an FM or satellite broadcast.

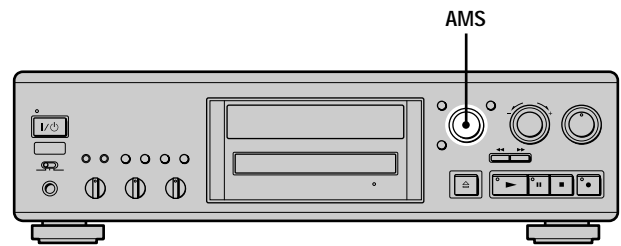

1 Do steps 1 to 6 of “Recording to an MD” on page 14.

The deck changes to recording pause.

2 Start playing the program source.

3 Press AMS (or T.REC) at the point where you want to start recording.

Recording starts with the six seconds of prestored data in the buffer memory, then continues recording via the buffer memory thereafter.

To stop Time Machine Recording

Press \blacksquare .

Note

The storage of data in the buffer memory starts from the moment the deck changes to recording pause. Thus, if you start recording less than six seconds after changing to recording pause, less than six seconds worth of data will be recorded from the buffer memory. The same is true if the program source had been playing for less than six seconds at the time you start recording.

Synchro-recording with the audio component of your choice (Music Synchro-recording)



The Music Synchro-recording allows you to automatically synchronize recording to the MD deck with the playing of the selected program source. The Track Marking Function, however, will differ according to the program source. For details, see “Marking track numbers while recording” on page 19.

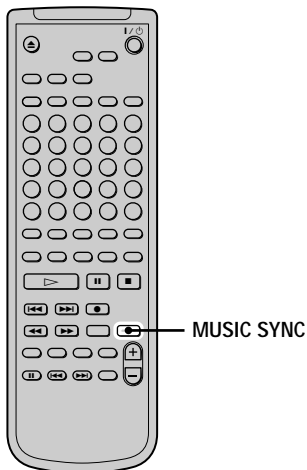

- 1** Do steps 1 to 5 of “Recording to an MD” on page 14.
- 2** Press **MUSIC SYNC**.
The deck changes to recording pause.
- 3** Start playing the program source.
Recording starts automatically.

To stop Music Synchro-recording

Press **■**.

Note

During Music Synchro-recording, Smart Space and Auto Cut will operate regardless of their setting (“S.Space On” or “S.Space Off”).

Synchro-recording with a Sony CD player (CD Synchro-recording)



When the deck is connected to a Sony CD player or Hi-Fi component system, you can easily copy the contents of CDs to the MD using the deck’s remote. Because the MD remote operates both the MD deck and the CD player or CD player section of the component system, make sure to place the MD deck and the CD player as close together as possible.

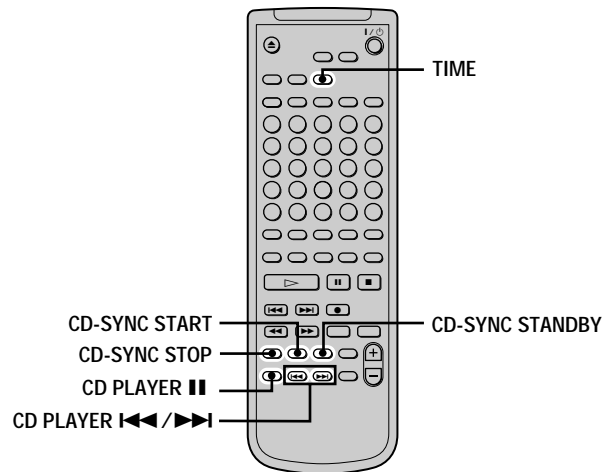

- 1** Turn on the amplifier and the CD player, and select **CD** on the amplifier.
- 2** Do steps 2 to 5 of “Recording to an MD” on page 14.
- 3** Insert a **CD** into the CD player and select the playing mode (Shuffle Play, Program Play, etc.) on the CD player.
- 4** Press **CD-SYNC STANDBY**.
The CD player changes to play standby and the MD deck changes to recording standby.
- 5** Press **CD-SYNC START**.
The deck starts recording and the CD player starts to play.
The track number and elapsed recording time of the track appear in the display.

If the CD player does not start playing

Some CD players may not respond when you press **CD-SYNC START**. Press **II** on the CD player’s remote instead to start play on the CD player.

Operations you may want to do during CD Synchro-recording

To	Press
Stop recording	CD-SYNC STOP
Pause recording	CD-SYNC STANDBY or CD PLAYER II
Locate the next track to be recorded during recording pause	CD PLAYER II ◀▶
Resume recording after pausing	CD-SYNC START or CD PLAYER II
Check the remaining recordable time on the MD	TIME (page 18)

You can use the remote of the CD player during CD Synchro-recording

Press	To change the deck to	And change the CD player to
▷	Recording	Play
■	Recording pause	Stop
II	Recording pause	Pause

During CD Synchro-recording, track numbers are marked in the following ways:

- When the CD player is connected to the DIGITAL IN connector, track numbers are automatically marked as they appear on the CD.
- When the CD player is connected to the ANALOG IN jacks, track numbers are automatically marked when “T.Mark Lsyn” has been selected (page 19).
- When you resume recording after recording pause, a new track number is automatically marked, regardless of the track marking parameter setting (“T.Mark Lsyn” or “T.Mark Off”).

You can change CDs during CD Synchro-recording

- 1 Press **■** on the CD player’s remote.
- 2 Change the CD.
- 3 Press **▷** on the CD player’s remote.
Recording resumes.

You can also perform synchro-recording with a Sony video CD player

By reprogramming the MD’s remote, you can use the procedure above to perform synchro-recording with a Sony video CD player.

Press number button 2 while pressing down **I/⏏** on the MD deck’s remote. You can now operate the MD deck and the video CD player with the remote. To control the CD player again, press number button 1 while pressing down **I/⏏** on the MD deck’s remote.

During CD Synchro-recording, the deck copies CD text information (CD text and disc memos) as it is to the MD (Disc Memo Copy Function)

The Disc Memo Copy Function operates when you make a CD Synchro-recording from a Sony CD player connected with a control A1II cable (not supplied) to the MD deck.

Notes

- When performing CD Synchro-recording with a CD player with a mode selector, be sure to set the selector to CD1.

- When you record tracks from certain CD or multi-disc players, the entire material may be recorded as a single track.
- The Disc Memo Copy Function may not operate for extremely short CD tracks.
- Text information may not be copied for some CDs.

Making a CD Synchro-recording from a Sony CD player connected with a control A1II cable

- 1 Do steps 1 to 3 of “Synchro-recording with a Sony CD player” on page 21.
- 2 Set the CD player to playing pause mode.
- 3 Press **●** on the deck.
The MD deck changes to recording pause.
- 4 Press **▶** or **II** on the deck.
The deck starts recording and the CD player starts to play. When CD play finishes, recording stops.

Playing MDs

This chapter explains the various ways to play MDs.

Playing an MD

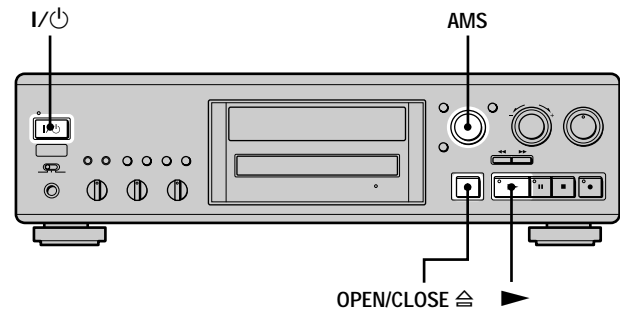

- 1 Turn on the amplifier and select MD on the amplifier.**
- 2 Press I/⏻ to turn on the deck.**
The STANDBY indicator turns off.
- 3 Press OPEN/CLOSE ⏏ to open the disc tray and insert an MD.**
To close the disc tray, press OPEN/CLOSE ⏏ again.
- 4 If necessary, turn AMS (or press ►►I repeatedly) to locate the track you want to start playing from.**
If you want to play from the first track, skip this step and go to step 5.
- 5 Press ►.**
The deck starts to play.
- 6 Adjust the volume on the amplifier.**

Operations you may want to do during play

To	Press or turn
Stop play	■
Pause play	
Resume play after pausing	► or
Locate a succeeding track	AMS clockwise (or press ►►I repeatedly)
Locate the beginning of the current track or a preceding track	AMS counterclockwise (or press ◀◀ repeatedly)
Eject the MD	OPEN/CLOSE ⏏ after stopping play

💡 When you play an MD recorded in LP2 or LP4 Stereo mode

The MDLP indicator lights up when you press ► in step 5 above.

💡 To use headphones

Connect them to the PHONES jack. Turn PHONE LEVEL (or press DIGITAL REC LEVEL/ANALOG OUT LEVEL +/- repeatedly) to adjust the volume.

💡 You can adjust the analog output signal level to the ANALOG OUT jacks and the PHONES jack

- 1 While the deck is playing, press DISPLAY/CHAR (or DISPLAY) repeatedly until the line output adjustment display appears.
- 2 Press DIGITAL REC LEVEL/ANALOG OUT LEVEL +/- on the remote repeatedly to adjust the output signal level (from -20.0 dB to 0.0 dB).

Note

When you eject the MD or turn off the deck, the output level is reset to the factory setting (0.0 dB).

To change the display during playing

Press DISPLAY/CHAR (or DISPLAY) repeatedly to change the display.

Each press of the button changes the display as follows:

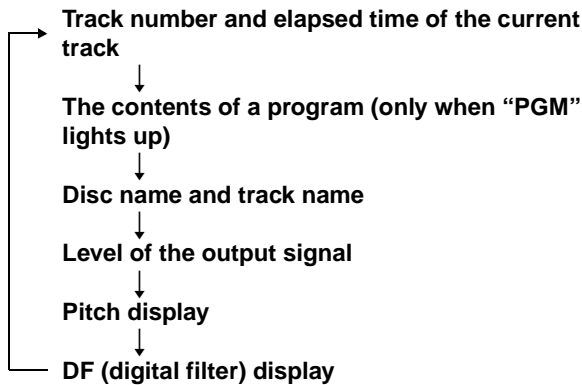

💡 You can check the remaining time

Press TIME during playback. Each press of the button changes the display as follows:

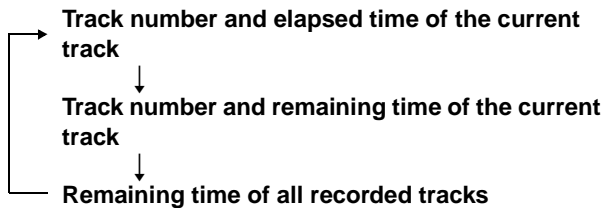

💡 You can check the track name while playing (only when the track name is recorded)

Press SCROLL.

The track name appears and scrolls. While the track name is scrolling, press the button again to pause scrolling, and again to continue scrolling.

Playing a specific track

While the deck is playing or stopped, use the procedure below to quickly play any track.

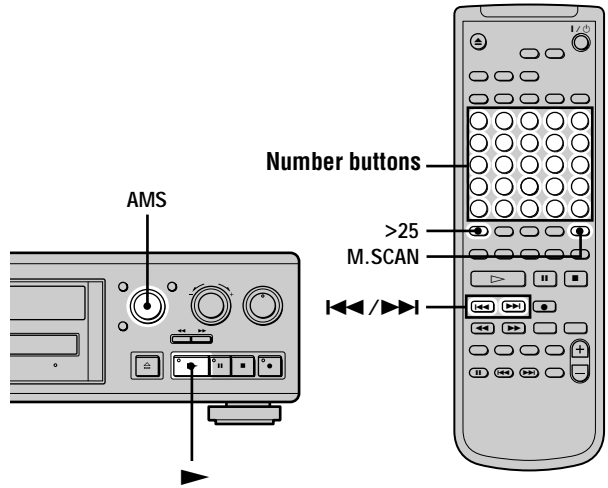

Locating a track with AMS¹⁾

To go to	Do the following:
The next or a succeeding track during play	Turn AMS clockwise (or press ►► repeatedly).
A preceding track during play	Turn AMS counterclockwise (or press ◀◀ repeatedly).
The beginning of the current track during play	Turn AMS counterclockwise (or press ◀◀ once).
A specific track while the deck is stopped	Turn AMS (or press ◀◀/►► repeatedly) until the track number you want to go to flashes in the display, then press AMS or ►.
A specific track by scanning each track for six to twenty seconds (Music Scan)	Press M.SCAN before you start playing. When you find the track you want, press ▷ to start playing.

1) Automatic Music Sensor

💡 You can locate the last track of the MD quickly

While the deck is stopped, turn AMS counterclockwise (or press ◀◀ once).

💡 If you locate a track while the deck is stopped or paused

The deck will still be stopped or paused at the beginning of the located track.

You can extend the playing time during Music Scan

- 1 While the deck is stopped, press MENU/NO twice. "Setup Menu" appears in the display.
- 2 Turn AMS (or press ◀◀/▶▶ repeatedly) until "M.Scan" appears, then press AMS or YES.
- 3 Turn AMS (or press ◀◀/▶▶ repeatedly) to select the playing time within a range of six to twenty seconds (in one second steps), then press AMS or YES.
- 4 Press MENU/NO.

Playing a track by entering the track number

Press the number button(s) to enter the track number of the track you want to play.

To enter a track number over 25

- 1 Press >25.
- 2 Enter the corresponding digits.

To enter 0, press 10 instead.

Examples:

- To play track number 30, press >25, then 3 and 10.
- To play track number 108, press >25 twice, then 1, 10, and 8.

If you enter a track number while the deck is paused

The deck will still be paused at the beginning of the track.

Locating a particular point in a track

You can locate a particular point in a track during play or play pause.

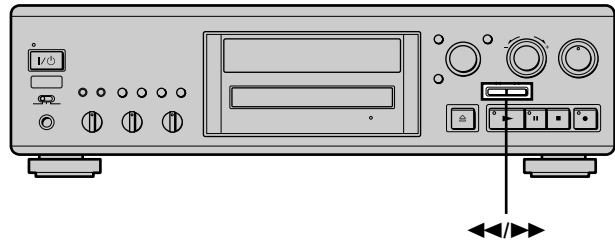

Locating a point while monitoring the sound

During play, press down ◀◀/▶▶ until you reach the point you want.

You will hear intermittent playing as the disc goes forward or in reverse. When you reach the point you want, release the button.

Notes

- If the MD reaches the end while you're pressing ▶▶, the deck stops.
- Tracks that are only a few seconds long may be too short for monitoring. For such tracks, play the MD at normal speed.

Locating a point by observing the time indication

During play pause, press down ◀◀/▶▶ until you reach the point you want.

When you reach the point you want, release the button. To start playing, press ▶ or ||. No sound is output during this time.

When "– Over –" appears in the display

The MD has reached the end while you're pressing ▶▶. Turn AMS counterclockwise (or press ◀◀) or press ◀◀ to go back.

Playing tracks repeatedly (Repeat Play)

You can play an entire MD repeatedly. This function can be used with Shuffle Play to repeat all the tracks in random order (page 27), or with Program Play to repeat all the tracks in the program you have created (page 27). You can also repeat a specific track or portion within a track.

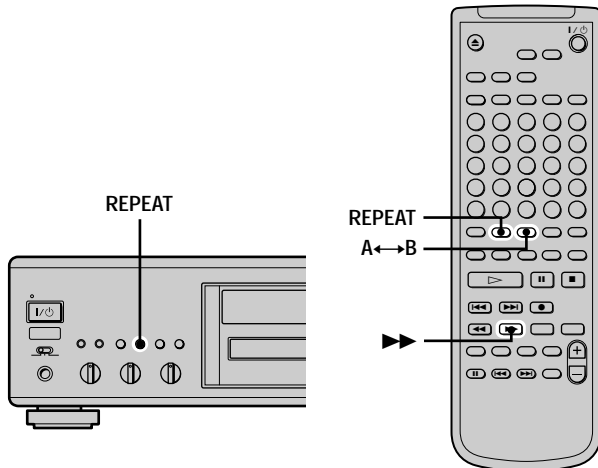

Note

If you turn off the deck or disconnect the AC power cord, the deck will store the last setting of the repeat play (“Repeat All” or “Repeat 1”) and recall it the next time you turn on the deck.

Repeating all the tracks on the MD (Repeat All Play)

Press REPEAT repeatedly until “Repeat All” appears in the display.

When you play an MD, the deck repeats the tracks as follows:

When the play mode is	The deck repeats
Normal play (page 23)	All the tracks in sequence
Shuffle Play (page 27)	All the tracks in random order
Program Play (page 27)	All the tracks in the program in sequence

To stop Repeat All Play

Press ■.

To resume normal play

Press REPEAT repeatedly until “Repeat Off” appears in the display.

Repeating the current track (Repeat 1 Play)

While the track you want to repeat is being played, press REPEAT repeatedly until “Repeat 1” appears in the display.

Repeat 1 Play starts.

To stop Repeat 1 Play

Press ■.

To resume normal play

Press REPEAT repeatedly until “Repeat Off” appears in the display.

Repeating a specific portion within a track (Repeat A-B Play)

You can specify one portion within a track to be played repeatedly. Note that the portion that you specify must be within the boundaries of a single track.

- 1 While the deck is playing, press A↔B at the starting point (point A) of the portion to be played repeatedly.
“REP A-” lights up and “B” flashes in the display.
- 2 Continue playing the track or press ►► to locate the ending point (point B), then press A↔B.
“REP A-B” lights up and Repeat A-B Play starts.

To stop Repeat A-B Play and resume normal play

Press REPEAT or CLEAR.

💡 You can set a new starting point and ending point during Repeat A-B Play

You can change the current ending point to a new starting point, then specify a new ending point to repeat a portion right after the current portion.

- 1 During Repeat A-B Play, press A↔B.
The current ending point changes to the new starting point (point A).
“REP A-” lights up and “B” flashes in the display.
- 2 Locate the new ending point (point B) and press A↔B.
“REP A-B” lights up and the deck starts to repeat the newly specified portion.

Playing tracks in random order (Shuffle Play)

When you select Shuffle Play, the deck plays all the tracks on the MD in random order.

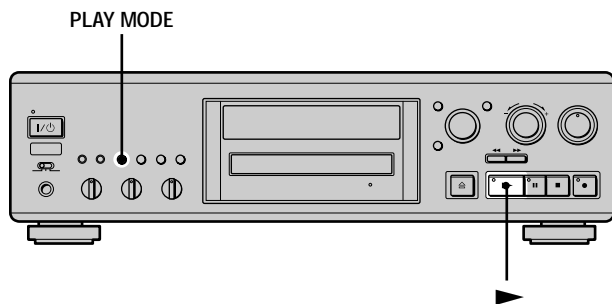

- 1 While the deck is stopped, press **PLAY MODE** repeatedly (or **SHUFFLE** once) until "SHUF" lights up in the display.
- 2 Press **▶**.
Shuffle Play starts.
⏮ appears while the deck is "shuffling" the tracks.

To resume normal play

While the deck is stopped, press **PLAY MODE** repeatedly (or **CONTINUE** once) until "SHUF" turns off.

💡 You can locate tracks during Shuffle Play

Turn **AMS** (or press **◀◀/▶▶** repeatedly).

- To locate the next track or a later track to be played, turn **AMS** clockwise (or press **▶▶** repeatedly).
- To locate the beginning of the current track, turn **AMS** counterclockwise (or press **◀◀**). Note that you cannot locate and play the tracks that have already been played once.

Creating your own program (Program Play)

You can pick out the tracks that you like and specify the playing order in a program containing up to 25 tracks.

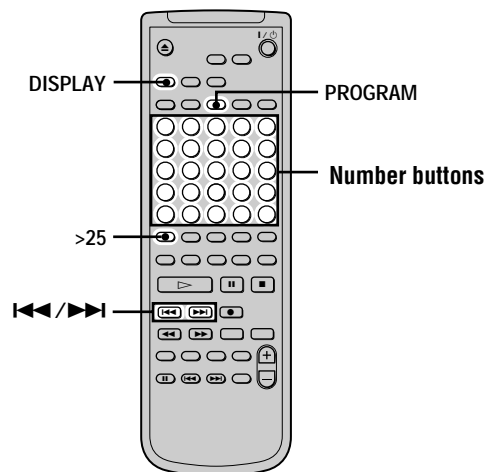
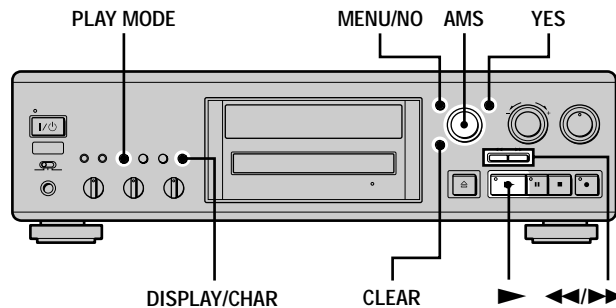

Programming the tracks

- 1 While the deck is stopped, press **MENU/NO** twice.
"Setup Menu" appears in the display.
- 2 Turn **AMS** (or press **◀◀/▶▶** repeatedly) until "Program ?" appears, then press **AMS** or **YES**.
- 3 Turn **AMS** (or press **◀◀/▶▶** repeatedly) until the track number you want to add to the program appears, then press **AMS** or **▶▶** (or use the number button(s) to enter the track directly).

If you entered the wrong track number

Press **◀◀/▶▶** repeatedly until the wrong track number flashes, then do step 3 above again or press **CLEAR** to erase the track number. If "0" flashes, press **◀◀** so that the last track number flashes, then enter a correct number.

To enter a track number over 25

Use **>25**. For details, see page 25.

4 Repeat step 3 to enter other tracks.

The entered track is added to the location where the “0” flashes.

Each time you enter a track, the total program time appears in the display.

5 Press YES.

“Complete!” appears and the program is completed.

6 Press PLAY MODE repeatedly (or PROGRAM once) until “PGM” lights up in the display.

7 Press ►.

Program Play starts.

To stop Program Play

Press ■.

To resume normal play

While the deck is stopped, press PLAY MODE repeatedly (or CONTINUE once) until “PGM” turns off.

 **The program remains even after Program Play ends or is stopped**

Press ► to play the program again.

Notes

- If you eject the MD, the program will be lost.
- The display shows “- - - -” when the total playing time of the program exceeds 999 minutes.
- “ProgramFull” appears when you try to program the 26th track.

Checking the order of the program

While the deck is stopped and “PGM” lights up, press DISPLAY/CHAR (or DISPLAY) repeatedly.

The first several tracks in the program appear in the display. To see the rest of the program, turn AMS (or press ►| repeatedly).

Changing the contents of the program

While the deck is stopped and “PGM” lights up, do steps 1 and 2 of “Programing the tracks” on page 27, followed by one of the procedures below:

To	Do the following:
Erase a track	Press ◀◀/▶▶ repeatedly until the number of the unwanted track flashes, then press CLEAR.
Erase all tracks	Press down CLEAR until all the track numbers disappear.
Add a track at the beginning of the program	Press ◀◀ repeatedly until “0” flashes before the first track number, then do steps 3 to 5 of “Programing the tracks” on page 27.

To	Do the following:
Add a track in the middle of the program	Press ◀◀/▶▶ repeatedly until the track number which will precede the new track flashes. Press AMS to display flashing “0,” then do steps 3 to 5 of “Programing the tracks” on page 27.
Add a track to the end of the program	Press ▶▶ repeatedly until “0” flashes after the last track number, then do steps 3 to 5 of “Programing the tracks” on page 27.
Replace a track	Press ◀◀/▶▶ repeatedly until the number of the track to be changed flashes, then do steps 3 to 5 of “Programing the tracks” on page 27.

Tips for recording from MDs to tape

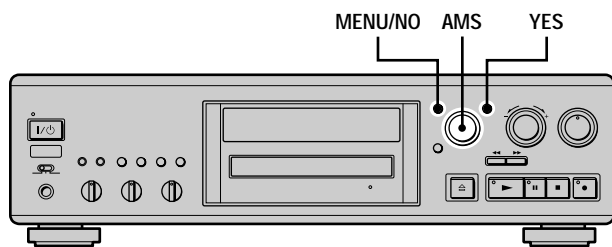

Inserting blanks between tracks during play (Auto Space)

The MD deck can be set to automatically insert a three-second blank between tracks during play. This function is useful when you're recording from an MD to an analog tape. The three-second blank enables you to use the Multi-AMS function later to locate the beginning of tracks on the tape.

- 1 While the deck is stopped, press MENU/NO twice. "Setup Menu" appears in the display.
- 2 Turn AMS (or press I◀◀/▶▶I repeatedly) until "Auto Off" appears, then press AMS or YES.
- 3 Turn AMS (or press I◀◀/▶▶I repeatedly) to select the setting, then press AMS or YES.

To	Select
Turn on Auto Space	Auto Space
Turn off Auto Space	Auto Off (factory setting)

- 4 Press MENU/NO.

You can use the remote to turn Auto Space on or off

While the deck is stopped, press A.SPACE repeatedly until "Auto Space" or "Auto Off" appears in the display.

When you turn on Auto Space

"Auto Space" appears when the deck is inserting a blank between tracks.

Notes

- If you select "Auto Space" and record a selection containing multiple track numbers (for example, a medley or symphony), blank spaces will be created on the tape between the various sections.
- If you turn off the deck or disconnect the AC power cord, the deck will store the last setting ("Auto Space" or "Auto Off") and recall it the next time you turn on the deck.

Pausing after each track (Auto Pause)

You can set the MD deck so that it pauses after each track to give you time to locate the next track to be recorded.

- 1 While the deck is stopped, press MENU/NO twice. "Setup Menu" appears in the display.
- 2 Turn AMS (or press I◀◀/▶▶I repeatedly) until "Auto Off" appears, then press AMS or YES.
- 3 Turn AMS (or press I◀◀/▶▶I repeatedly) to select the setting, then press AMS or YES.

To	Select
Turn on Auto Pause	Auto Pause
Turn off Auto Pause	Auto Off (factory setting)

- 4 Press MENU/NO.

To resume play after pausing

Press ▶.

You can use the remote to turn Auto Pause on or off

While the deck is stopped, press A.SPACE repeatedly until "Auto Pause" or "Auto Off" appears in the display.

When you turn on Auto Pause

"Auto Pause" appears during pause and disappears when the deck resumes play.

Note

If you turn off the deck or disconnect the AC power cord, the deck will store the last setting ("Auto Pause" or "Auto Off") and recall it the next time you turn on the deck.

Editing Recorded MDs

This chapter explains how to edit the tracks that have been recorded to an MD.

Before you start editing

Brief descriptions of buttons and control used to edit MDs

The buttons and control below are used to erase, divide, move, or combine tracks on the MD.

Note

The operation of these buttons and the control is different when naming a track or MD. For details, see “Naming a track or MD” on page 35.

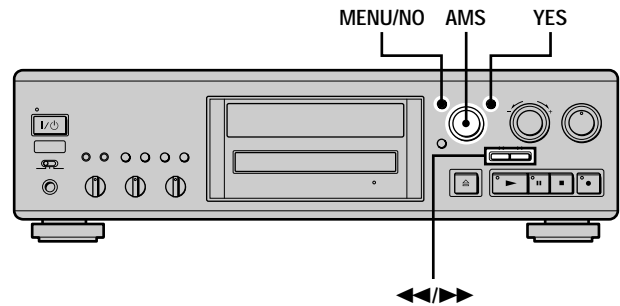

MENU/NO button: While the deck is stopped, playing, or paused, press to edit tracks. While editing, press to cancel editing.

AMS control: Turn to select an editing operation or track number, then press to enter your selection. You can also use the control to specify points in a track for erasure or track division.

YES button: Press this button instead of the AMS control to enter a selection.

◀▶ buttons: Press to specify the unit (minute, second, or frame) by which the MD is advanced when the AMS control is turned. You can also use these buttons to locate the end point of the portion to be erased.

For further details on the function of each button and control, see the following sections on editing operations.

About indication which appears while editing

When “Protected” appears while editing

The record-protect slot is open. To edit the MD, slide the tab to close the slot. For details, see “To prevent accidental erasure of the recorded material” on page 15.

About indications which appear after editing

When “TOC” lights up in the display after editing

Editing has finished but the TOC (Table of Contents) on the MD has not been updated to reflect the editing results. The editing will be lost if you disconnect the AC power cord while the indication is on. The TOC will be updated only when you eject the MD or turn off the MD deck.

When “TOC Writing” flashes in the display

The deck is updating the TOC. Do not disconnect the AC power cord or move the deck while the indication flashes.

Erasing tracks (ERASE)

You can erase a track or part of a track by specifying the number of the track or the portion within a track to be erased. You can also erase all the tracks on an MD at one time.

Erasing a track

Specify the number of the track you want to erase.

Example: Erasing the second track (BBB)

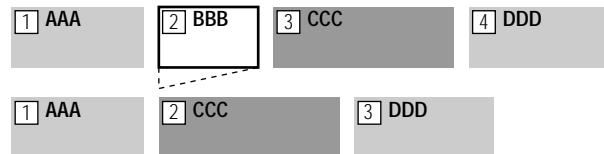

When you erase a track, all the tracks after the one erased are automatically renumbered. For example, if you erase track number 2, the previous track number 3 becomes track number 2 and the previous track number 4 becomes track number 3, and so on.

1 While the deck is stopped, playing, or paused, press MENU/NO.

“Edit Menu” appears in the display.

2 Turn AMS (or press ◀▶ repeatedly) until “Tr Erase ?” appears, then press AMS or YES.

The deck starts to play the track indicated by the number in the display.

3 Turn AMS (or press ◀▶ repeatedly) until the track number you want to erase appears.

4 Press AMS or YES.

“Complete!!” appears for a few seconds and the track is erased. The track following the erased track starts to play. If the erased track is the last one on the MD, the track preceding the erased track starts to play.

To cancel the operation

Press MENU/NO or ■.

💡 If “Erase ???” appears in step 4 above

The track has been record-protected on another MD deck. If you still want to erase the track, press AMS or YES again while the indication appears.

💡 To avoid confusion when erasing more than one track

Start erasing from the highest numbered track. This way you will avoid renumbering the tracks that you plan to erase.

Erasing all the tracks on an MD

Do the procedure below to erase all the tracks, track names, and disc name at once.

- 1 While the deck is stopped, playing, or paused, press MENU/NO.
“Edit Menu” appears in the display.
- 2 Turn AMS (or press ◀◀/▶▶ repeatedly) until “All Erase ?” appears, then press AMS or YES.
“All Erase ??” appears in the display.
- 3 Press AMS or YES.
“Complete!!” appears for a few seconds and all the tracks, track names, and disc name are erased.

To cancel the operation

Press MENU/NO or ■.

Erasing a portion of a track

You can easily erase a portion of a track by specifying the starting and ending points of the erasure.

This is useful for erasing the unnecessary portions of a track recorded from a satellite or FM broadcast.

Example: Erasing portion “B2” of the second track

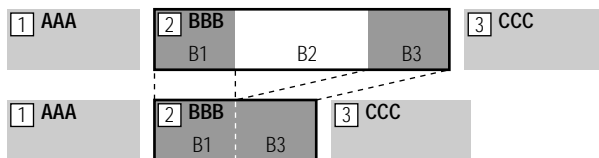

- 1 While the deck is stopped, playing, or paused, press MENU/NO.
“Edit Menu” appears in the display.
- 2 Turn AMS (or press ◀◀/▶▶ repeatedly) until “A-B Erase ?” appears, then press AMS or YES.
- 3 Turn AMS (or press ◀◀/▶▶ repeatedly) until the number of the track containing the portion to be erased appears, then press AMS or YES.
“-Rehearsal-” and “Point A ok?” alternate in the display and the deck repeatedly plays several seconds of the track from the point AMS or YES was pressed.
- 4 While monitoring the sound, turn AMS (or press ◀◀/▶▶ repeatedly) to locate the starting point of the portion to be erased (point A).
You can shift the starting point by 1-frame* intervals (1 frame = 1/86 second).
The time indication (minute, second, and “f” (frame)) of the current point is displayed and the deck plays several seconds of the track to that point repeatedly.

* When recording in Stereo mode, you can shift the starting point by 2-frame intervals (in Monaural mode and LP2 Stereo mode) or by 4-frame intervals (in LP4 Stereo mode).

To find a point quickly

Specify a unit (minute, second, or frame) by which the MD is advanced when you turn AMS (or press ◀◀/▶▶ repeatedly).

To do this, press ◀◀/▶▶ in step 4 repeatedly to select minute, second, or “f” (frame). The selected unit flashes in the display.

- 5 Repeat step 4 until you have located point A.
- 6 Press AMS or YES to enter point A.
“Point B set” appears and the deck starts playing from point A until the track ends.
- 7 Continue playing the track or press ▶▶ to locate the ending point of the portion to be erased (point B), then press AMS or YES.
“A-B Ers” and “Point B ok?” alternate in the display and a few seconds of the track before point A and after point B play back repeatedly.
- 8 Repeat step 4 until you have located point B.
- 9 Press AMS or YES to enter point B.
“Complete!!” appears for a few seconds and the portion between point A and B is erased.

To cancel the operation

Press MENU/NO or ■.

Note

If “Impossible” appears in the display, you cannot erase a portion of a track. This happens when you have edited the same track many times.

This is due to a technical limitation of the MD system and is not a mechanical error.

Dividing tracks (DIVIDE)

You can divide a recorded track at any point by adding a track mark at that point. This is especially useful when you want to divide recorded material that contains multiple tracks but only one track number, or when you want to be able to locate a certain point in the track.

Example: Dividing the second track

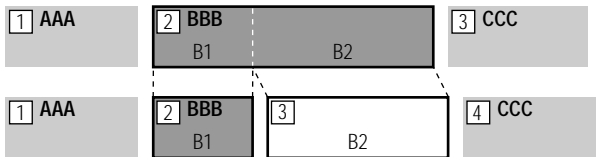

When you divide a track, the total number of tracks increases by one and all tracks following the divided track are automatically renumbered.

Dividing a track after selecting the track

- 1 While the deck is stopped, playing, or paused, press MENU/NO.**
“Edit Menu” appears in the display.
 - 2 Turn AMS (or press ◀◀/▶▶ repeatedly) until “Divide ?” appears, then press AMS or YES.**
 - 3 Turn AMS (or press ◀◀/▶▶ repeatedly) until the number of the track you want to divide appears, then press AMS or YES.**
“-Rehearsal-” appears and the deck repeatedly plays several seconds of the track from the point AMS or YES was pressed.
 - 4 While monitoring the sound, turn AMS (or press ◀◀/▶▶ repeatedly) to locate the dividing point.**
You can shift the starting point by 1-frame* intervals (1 frame = 1/86 second).
The time indication (minute, second, and “f” (frame)) of the current point is displayed and the deck plays several seconds of the track to that point repeatedly.
** When recording in Stereo mode, you can shift the starting point by 2-frame intervals (in Monaural mode and LP2 Stereo mode) or by 4-frame intervals (in LP4 Stereo mode).*
- To find a point quickly**
Specify a unit (minute, second, or frame) by which the MD is advanced when you turn AMS (or press ◀◀/▶▶ repeatedly).
To do this, press ◀◀/▶▶ in step 4 repeatedly to select minute, second, or “f” (frame). The selected unit flashes in the display.
- 5 Repeat step 4 until you have located the dividing point.**

6 Press AMS or YES.

“Complete!!” appears for a few seconds and the track is divided. The deck starts to play the newly created track. Note that new track has no name.

To cancel the operation

Press MENU/NO or ■.

💡 You can divide tracks while recording

For details, see “Marking track numbers while recording” on page 19.

Dividing a track after selecting the dividing point

- 1 While the deck is playing, press AMS at the point you want to divide the track.**
“- Divide -” and “-Rehearsal-” alternate in the display and the deck starts to play from the selected point repeatedly.
- 2 If necessary, do step 4 of “Dividing a track after selecting the track” on page 33 to finely adjust the dividing point.**
- 3 Press YES.**
“Complete!!” appears for a few seconds and the track is divided. The deck starts to play the newly created track. Note that new track has no name.

To cancel the operation

Press MENU/NO or ■.

💡 You can divide tracks while recording

For details, see “Marking track numbers while recording” on page 19.

Combining tracks (COMBINE)

This function allows you to combine any two tracks into a single track. The two tracks need not to be consecutive nor chronological. You can combine several tracks into a single medley, or several independently recorded portions into a single track. When you combine two tracks, the total number of tracks decreases by one and all tracks following the combined track are renumbered. You can also use this function when you want to delete unnecessary track numbers.

Example: Combining the second track and the fourth track

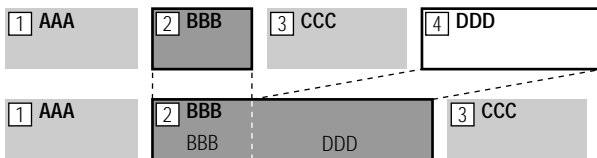

If both of the combined tracks have a track name, the name of the second track is erased.

- 1 While the deck is stopped, playing, or paused, press MENU/NO.
“Edit Menu” appears in the display.
- 2 Turn AMS (or press ◀▶/▶▶) repeatedly until “Combine ?” appears, then press AMS or YES.
- 3 Turn AMS (or press ◀▶/▶▶) repeatedly until the number of the first track of the two to be combined appears, then press AMS or YES.
The display for selecting a second track appears and the deck plays the portion where joining will occur (the end of the first track and the beginning of the second track following it) repeatedly.
- 4 Turn AMS (or press ◀▶/▶▶) repeatedly until the number of the second track of the two to be combined appears, then press AMS or YES.
“Complete!!” appears for a few seconds and the tracks are combined. The deck starts to play the combined track.

To cancel the operation

Press MENU/NO or ■.

Notes

- Tracks recorded in different modes (stereo, MONO, LP2 or LP4) cannot be combined.
- If “Impossible” appears in the display, the tracks cannot be combined because repeated editing has been done to the track(s). This is a technical limitation of the MD system and is not a mechanical error.

Moving tracks (MOVE)

This function lets you change the order of any track.

Example: Moving the second track after the third track

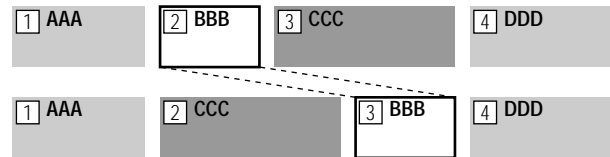

After you move a track, the tracks are renumbered automatically.

- 1 While the deck is stopped, playing, or paused, press MENU/NO.
“Edit Menu” appears in the display.
- 2 Turn AMS (or press ◀▶/▶▶) repeatedly until “Move ?” appears, then press AMS or YES.
- 3 Turn AMS (or press ◀▶/▶▶) repeatedly until the number of the track to be moved appears, then press AMS or YES.
- 4 Turn AMS (or press ◀▶/▶▶) repeatedly until the new track position appears, then press AMS or YES.
“Complete!!” appears for a few seconds and the track is moved. The deck starts to play the moved track.

To cancel the operation

Press MENU/NO or ■.

Naming a track or MD (NAME)

You can enter a name for a recorded MD as well as for individual tracks. Names can consist of uppercase and lowercase letters, numbers, and symbols. A total number of about 1,700 characters can be stored for all the names on the MD.

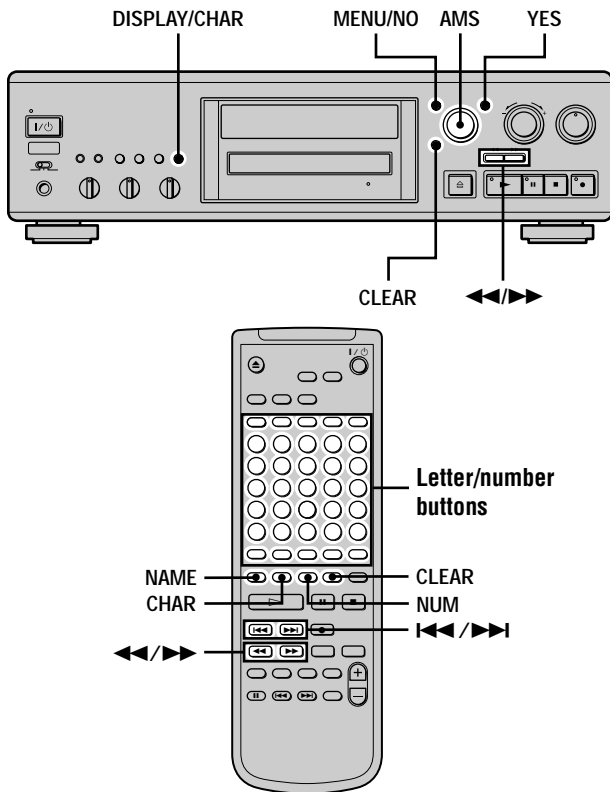

Note
If you name a track while it is being recorded, be sure to finish the naming operation before the track ends. If the track ends before you finish, the entered character data will be discarded and the track will remain unnamed. Also, you cannot name tracks while the deck is recording over existing material.

Naming a track or an MD using the controls on the deck

1 Press MENU/NO while the deck is in one of the operating modes listed below, depending on what you want to name:

To name	Press while the deck is
A track or the MD	Stopped, playing, or paused
The track being recorded	Recording the track

“Edit Menu” appears in the display.
To enter a name while the deck is recording, go to step 3.

2 Turn AMS until “Name ?” appears, then press AMS or YES.

3 Turn AMS until “Nm In ?” appears, then press AMS or YES.

While the deck is recording, a flashing cursor appears in the display and you can enter a name for the track being recorded. In this case, go to step 5.

4 Turn AMS until the track number (when naming a track) or “Disc” (when naming the MD) flashes, then press AMS or YES.

A flashing cursor appears.

The deck starts playing and you can name a track while monitoring the sound.



5 Press DISPLAY/CHAR repeatedly to select the character type.

To select	Press repeatedly until
Uppercase letters	“A” appears in the display
Lowercase letters	“a” appears in the display
Numbers	“0” appears in the display
Symbols ¹⁾	“ ’ ” appears in the display

*1) You can use the following symbols in titles:
' - / . () ! ? & + < > _ = " ; # \$ % @ * `*



To enter a space

Press ►► while the cursor is flashing. You cannot enter a space as the first character.

6 Turn AMS to select the character.

The selected character flashes.



To change a selected character

Repeat steps 5 and 6.

7 Press AMS.

The selected character is entered and lights continuously. The cursor shifts to the right, flashes, and waits for the input of the next character.



8 Repeat steps 5 to 7 to enter the rest of the name.

To change a character

Press ◀◀/▶▶ repeatedly until the character to be changed flashes, then repeat steps 5 to 7.

To erase a character

Press ◀◀/▶▶ repeatedly until the character to be erased flashes, then press CLEAR.

9 Press YES.

The whole name appears in the display, followed by “Complete!!” to indicate that the labeling procedure is completed.

To cancel the operation

Press MENU/NO or ■.

Naming a track or an MD using the remote 

- 1 Press NAME while the deck is in one of the operating modes listed below, depending on what you want to name:**

To name	Press while the deck is
A track	Playing, paused, recording, or stopped with the track number displayed
The MD	Stopped with total number of tracks displayed

A flashing cursor appears in the display.

- 2 Select the character type as follows:**

To select	Press
Uppercase letters	CHAR repeatedly until “Selected AB” appears in the display
Lowercase letters	CHAR repeatedly until “Selected ab” appears in the display
Numbers and symbols ¹⁾	NUM repeatedly until “Selected 12” appears in the display

1) Only – □ . , / ? ! () can be selected.

- 3 Enter a character using letter/number buttons.**

When you press each button, the cursor shifts to the right. You can also select a character by pressing ◀◀/▶▶.

- 4 Repeat steps 2 and 3 to enter the rest of the name.**

To change a character

Press ◀◀/▶▶ repeatedly until the character to be changed flashes, press CLEAR to erase the character, then repeat steps 2 and 3.

- 5 Press NAME.**

The whole name appears in the display, followed by “Complete!!” to indicate that the labeling procedure is completed.

To cancel the operation

Press MENU/NO or ■.

Copying a track or disc name

You can copy an existing track or disc name and use it to name another track on the same disc or the disc itself.

- 1 While the deck is stopped, playing, or paused, press MENU/NO.**
“Edit Menu” appears in the display.
- 2 Turn AMS (or press ◀◀/▶▶ repeatedly) until “Name ?” appears, then press AMS or YES.**
- 3 Turn AMS (or press ◀◀/▶▶ repeatedly) until “Nm Copy ?” appears, then press AMS or YES.**
- 4 Turn AMS (or press ◀◀/▶▶ repeatedly) until the track number (when copying the track name) or “Disc” (when copying the disc name) flashes, then press AMS or YES to copy the selected name.**

When “No Name” appears in the display

The selected track or disc has no name.

- 5 Turn AMS (or press ◀◀/▶▶ repeatedly) until the track number (when naming a track) or “Disc” (when naming a disc) flashes, then press AMS or YES to enter the copied name.**
“Complete!!” appears for a few seconds and the name is copied.

To cancel the operation

Press MENU/NO or ■.

 **When “Overwrite ?” appears in step 5 above**

The track or the disc selected in step 5 already has a name. If you wish to replace the name, press AMS or YES again while the indication appears in the display.

Renaming a track or MD 

- 1 Press NAME while the deck is in one of the operating modes listed below, depending on what you want to rename:**

To rename	Press while the deck is
A track	Playing, paused, recording, or stopped with the track number displayed
The MD	Stopped with total number of tracks displayed

A track or disc name appears in the display.

- 2 Press down CLEAR until the selected name is erased completely.**
- 3 Do steps 5 to 8 of “Naming a track or an MD using the controls on the deck” on page 35 or steps 2 to 4 of “Naming a track or an MD using the remote” on page 36.**
- 4 Press NAME.**
The whole name appears in the display, followed by “Complete!!” to indicate that the labeling procedure is completed.

Erasing a track or disc name

Use this function to erase the name of a track or disc.

- 1 While the deck is stopped, playing, recording, or paused, press MENU/NO.**
“Edit Menu” appears in the display.
- 2 Turn AMS (or press I◀◀/▶▶I repeatedly) until “Name ?” appears, then press AMS or YES.**
- 3 Turn AMS (or press I◀◀/▶▶I repeatedly) until “Nm Erase ?” appears, then press AMS or YES.**
- 4 Turn AMS (or press I◀◀/▶▶I repeatedly) until the number of the track (when erasing the track name) or “Disc” (when erasing the disc name) flashes, then press AMS or YES.**
“Complete!!” appears for a few seconds and the name is erased.

To cancel the operation

Press MENU/NO or ■.

Erasing all the names on the MD

You can erase all the track names and the disc name on an MD in a single operation.

- 1 While the deck is stopped, playing, or paused, press MENU/NO.**
“Edit Menu” appears in the display.
- 2 Turn AMS (or press I◀◀/▶▶I repeatedly) until “Name ?” appears, then press AMS or YES.**
- 3 Turn AMS (or press I◀◀/▶▶I repeatedly) until “Nm AllErs ?” appears, then press AMS or YES.**
“Nm AllErs ??” appears in the display.
- 4 Press AMS or YES.**
“Complete!!” appears for a few seconds and all the names on the MD are erased.

To cancel the operation

Press MENU/NO or ■.

 You can erase all the recorded tracks and names on the MD

For details, see “Erasing all the tracks on an MD” on page 32.

Undoing the last edit (UNDO)

You can undo the last edit operation and restore the contents of the MD to the condition that existed before the operation. Note, however, that you cannot undo an edit operation if you perform any of the following operations after the edit:

- Start recording.
- Press ● or MUSIC SYNC on the remote.
- Change the recorded level after recording (S.F Edit).
- Turn off the deck or eject the MD.
- Disconnect the AC power cord.

- 1 While the deck is stopped and no track number appears in the display, press MENU/NO.**
“Edit Menu” appears in the display.
- 2 Turn AMS (or press I◀◀/▶▶I repeatedly) until “Undo ?” appears.**
“Undo ?” does not appear if no editing has been done.
- 3 Press AMS or YES.**
One of the following messages appears depending on the last edit operation.

Last edit operation	Message
Erasing a track	Erase Undo?
Erasing all the tracks on an MD	
Erasing a portion of a track	
Dividing a track	Divide Undo?
Combining tracks	CombineUndo?
Moving a track	Move Undo?
Naming a track or MD	Name Undo?
Copying a track or disc name	
Renaming a track or MD	
Erasing a track or disc name	
Erasing all the names on the MD	

- 4 Press AMS or YES.**
“Complete!!” appears for a few seconds and the MD is restored to the condition that existed before the edit operation.

To restore your edit

Press MENU/NO or ■.

Changing the recorded level after recording (S.F EDIT)

You can change the volume of recorded tracks using S.F (Scale Factor) Edit. The original track is recorded over at the new recording level. When changing the recording level, you can select Fade-in Recording to gradually increase the signal level at the start of recording, or Fade-out Recording to gradually decrease the signal level at the end of recording.

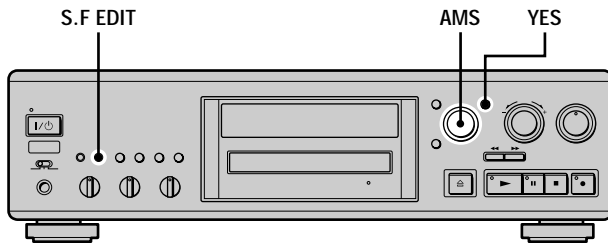

Changing the overall recording level

- 1 Press S.F EDIT.**
“S.F Edit” appears in the display.
- 2 Turn AMS (or press ◀▶ repeatedly) until “Tr Level ?” appears, then press AMS or YES.**
- 3 Turn AMS (or press ◀▶ repeatedly) until the track number you want to change the recording level appears, then press AMS or YES.**
“Level 0dB” appears in the display.
- 4 While monitoring the sound, turn AMS (or press ◀▶ repeatedly) to change the recorded level without turning on the two rightmost indicators on the peak level meters.**
You can set the level at any value between -12 dB and +12 dB, in 2 dB increments.

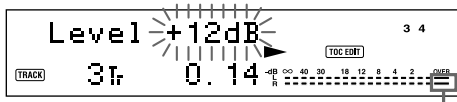

Avoid turning on these indicators

- 5 Press AMS or YES.**
“Edit OK?” appears in the display.
- 6 Press AMS or YES.**
The deck starts recording over the existing track. “S.F Edit: ** %” appears while the track is being recorded. An amount of time that is roughly equal to or longer than the playback time of the track is required when recording over the track. When the recording finishes, “Complete!!” appears in the display for a few seconds.

Fade-in and Fade-out Recording

- 1 Press S.F EDIT.**
“S.F Edit” appears in the display.
- 2 Turn AMS (or press ◀▶ repeatedly) until “Fade In ?” or “Fade Out ?” appears, then press AMS or YES.**
- 3 Turn AMS (or press ◀▶ repeatedly) until the track number you want to change the recording level appears, then press AMS or YES.**
“Time 5.0s” appears in the display.
- 4 While monitoring the sound, turn AMS (or press ◀▶ repeatedly) to change the Fade-in or Fade-out Recording time.**
The deck plays the portion that will be recorded over using Fade-in or Fade-out Recording.
You can set the time at any value between 1 second and 15 seconds, in 0.1 second increments. You cannot set the time longer than the track.
- 5 Press AMS or YES.**
“Edit OK?” appears in the display.
- 6 Press AMS or YES.**
The deck starts recording over the existing track. “S.F Edit: ** %” appears while the track is being recorded. When the recording finishes, “Complete!!” appears in the display for a few seconds.

To cancel the operation

Press MENU/NO or ■ in steps 1 to 5. If you press AMS or YES in step 6 and recording starts, you cannot interrupt the operation.

💡 You can use Edit Menu to perform S.F Edit

- While the deck is stopped, press MENU/NO.
“Edit Menu” appears in the display.
- Turn AMS (or press ◀▶ repeatedly) until “S.F Edit?” appears, then press AMS or YES.
- Turn AMS (or press ◀▶ repeatedly) until “Tr Level ?,” “Fade In ?,” or “Fade Out ?” appears, then press AMS or YES.
- Turn AMS (or press ◀▶ repeatedly) to adjust the recording level or Fade-in or Fade-out Recording time.
- Press AMS or YES.

Notes

- Do not disconnect the AC power cord or move the deck while recording is in progress. This may damage the recording data preventing recording from being performed properly.
- You cannot change the recorded level of a track recorded in LP2 or LP4 Stereo mode.
- Do not use an MD that is damaged or dirty. This may prevent recording data from being recorded properly.
- Repeatedly changing the recording level results in poor sound quality.
- The recording level will not return to the exact original level once the recording level has been changed even if it returned to the original level.
- The recording level cannot be changed while the timer is activated.

Other Functions

This chapter explains other useful functions that are available on the MD deck.

Changing the pitch (Pitch Control Function)

You can change the MD playing speed (pitch) when, for example, you enjoy Karaoke. The tone rises at higher pitches, and falls at lower pitches.

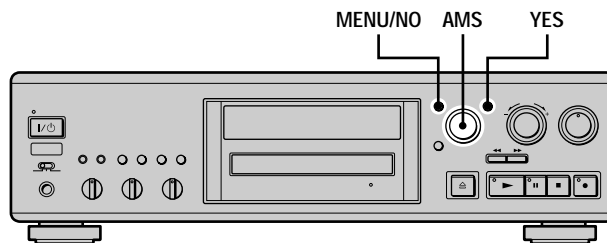

Setting the pitch automatically in steps (Auto Step Control Function)

You can lower the pitch by up to 36 steps¹⁾.

1) One octave equals 12 steps.

- 1** While the deck is playing, press **MENU/NO** twice. "Setup Menu" appears in the display.
- 2** Turn **AMS** (or press **◀◀/▶▶**) repeatedly until "Pitch" appears, then press **AMS** or **YES**.
- 3** Turn **AMS** (or press **◀◀/▶▶**) repeatedly until the desired step value appears, then press **AMS** or **YES**.
- 4** Press **MENU/NO**.

To recall the factory setting

Press **CLEAR** while setting the value.

Notes

- When you change the step value, the playing sound drops out momentarily.
- The step value returns to "0" (factory setting) when you turn off the deck or eject the MD.
- When a dot (.) appears to the right of the step value in the pitch display, this indicates that you have performed fine adjustment (see page 39) and the pitch value is between steps. (The step and fine control values are linked.)

Pitch -12.

Finely controlling the pitch (Fine Control Function)

You can fine control the playing speed in 0.1% increments from -87.5% to 0.0%.

- 1** While the deck is playing, press MENU/NO twice. "Setup Menu" appears in the display.
- 2** Turn AMS (or press ◀◀/▶▶ repeatedly) until "Pfine" appears, then press AMS or YES.
- 3** Turn AMS (or press ◀◀/▶▶ repeatedly) until the desired value appears, then press AMS or YES.
- 4** Press MENU/NO.

To recall the factory setting

Press CLEAR while setting the value.

Notes

- The playing sound drops out momentarily when you change the fine control value.
- The fine control value reverts to "0.0%" (factory setting) when you turn off the deck or eject the MD.
- The step and fine control values are linked; changing one value also changes the other.

Fading in and fading out

You can use Fade-in Play to gradually increase the signal level to the ANALOG OUT jacks and the PHONES jack at the start of playing. Fade-out Play gradually decreases the signal level at the end of playing.

Fade-in Recording gradually increases the signal level at the start of recording. Fade-out Recording gradually decreases the signal level at the end of recording.

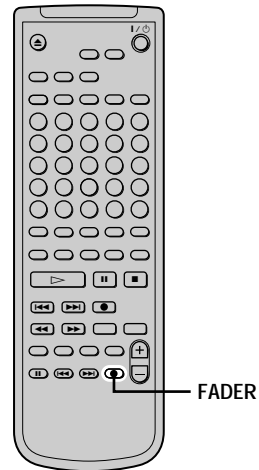

Note

The level of the signal output from the DIGITAL OUT connector does not change during Fade-in Play nor Fade-out Play.

Fade-in Play and Fade-in Recording

During play pause (for Fade-in Play) or recording pause (for Fade-in Recording), press FADER.

◀ flashes in the display and the deck performs Fade-in Play or Fade-in Recording for five seconds (factory setting) until the counter reaches "0.0s."

Fade-out Play and Fade-out Recording

During play (for Fade-out Play) or recording (for Fade-out Recording), press FADER.

▶ flashes in the display and the deck performs Fade-out Play or Fade-out Recording for five seconds (factory setting) until the counter reaches "0.0s," then pauses.

💡 You can change the duration of Fade-in and Fade-out Play/Recording

- 1 While the deck is stopped, press MENU/NO twice. "Setup Menu" appears in the display.
- 2 Turn AMS (or press ◀▶ repeatedly) to select the setting, then press AMS or YES.

To change the duration of	Select
Fade-in Play/Recording	F.in
Fade-out Play/Recording	F.out

- 3 Turn AMS (or press ◀▶ repeatedly) to select the duration, then press AMS or YES.
Both the Fade-in and Fade-out durations can be set in 0.1 second steps.
- 4 Press MENU/NO.

Falling asleep to music (Sleep Timer)

You can set the deck so that it turns off automatically after a specified duration.

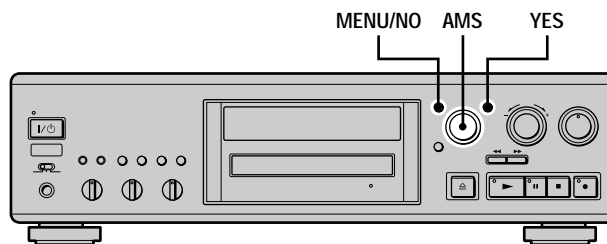

- 1 While the deck is stopped, press MENU/NO twice. "Setup Menu" appears in the display.
- 2 Turn AMS (or press ◀▶ repeatedly) until "Sleep Off" appears in the display, then press AMS or YES.
- 3 Turn AMS (or press ◀▶ repeatedly) to select the setting, then press AMS or YES.

To	Select
Turn on Sleep Timer	Sleep On
Turn off Sleep Timer	Sleep Off (factory setting)

- 4 Turn AMS (or press ◀▶ repeatedly) until "Sleep 60min" appears in the display, then press AMS or YES.
- 5 Turn AMS (or press ◀▶ repeatedly) to select the time to be turned off ("30min," "60min" (factory setting), "90min," or "120min"), then press AMS or YES.
- 6 Press MENU/NO.

To turn off Sleep Timer

Repeat the procedure above, selecting "Sleep Off" in step 3.

💡 You can check the remaining time

Once you turn on Sleep Timer, the remaining time is displayed when you select "Sleep" in Setup Menu.

Using a timer

By connecting a timer (not supplied) to the deck, you can start and stop playing/recording operations at specified times. For further information on connecting the timer or setting the starting and ending times, refer to the instructions that came with the timer.

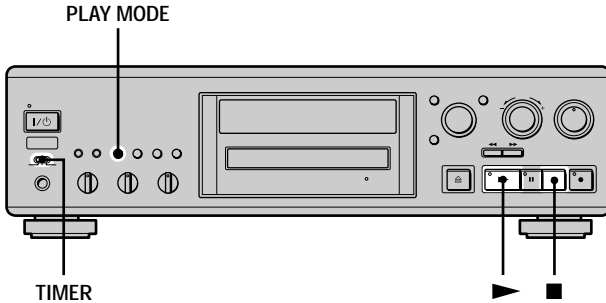

Playing an MD using a timer

- 1** Do steps 1 to 3 of "Playing an MD" on page 23.
- 2** Press **PLAY MODE** repeatedly to select the play mode you want.
To play only specific tracks, create a program (see page 27).
To specify the time for the end of playing, press ► to start playing, then go to step 3.
- 3** Set **TIMER** on the deck to **PLAY**.
- 4** Set the timer as required.
 - When you have set the time for the start of playing, the deck turns off. When the specified time arrives, the deck turns on and starts playing.
 - When you have set the time for the end of playing, play continues. When the specified time arrives, the deck stops playing and turns off.
 - When you have set the time for both the start and end of playing, the deck turns off. When the starting time arrives, the deck turns on and starts playing. When the ending time arrives, the deck stops playing and turns off.
- 5** After you have finished using the timer, set **TIMER** on the deck to **OFF**.

Recording to an MD using a timer

- 1** Do the following steps of "Recording to an MD" on page 14 according to how you want to use the timer.

To specify the time for	Do
The start of recording	Steps 1 to 6, then press ■
The end of recording	Steps 1 to 9

To specify the time for	Do
Both start and end of recording	Steps 1 to 6, then press ■

- 2** Set **TIMER** on the deck to **REC**.
- 3** Set the timer as required.
 - When you have set the time for the start of recording, the deck turns off. When the specified time arrives, the deck turns on and starts recording.
 - When you have set the time for the end of recording, recording continues. When the specified time arrives, the deck stops recording and turns off.
 - When you have set the time for both the start and end of recording, the deck turns off. When the starting time arrives, the deck turns on and starts recording. When the ending time arrives, the deck stops recording and turns off.
- 4** After you have finished using the timer, set **TIMER** on the deck to **OFF**. Then change the deck to standby mode by plugging the AC power cord of the deck into a wall outlet or set the timer to continuous operation.
 - If **TIMER** is left at **REC**, the deck will automatically start recording the next time you turn on the deck.
 - If you do not change the deck to standby mode for more than a week after timer recording has finished, the recorded contents may disappear.

Make sure to change the deck to standby mode within a week after timer recording is completed.

The TOC on the MD is updated and recorded contents are written to the MD when you turn on the deck. If the recorded contents have disappeared, "Initialize" flashes when you turn on the deck.

Notes

- It may take about 30 seconds after the deck is turned on until recording starts. When recording at a specified time using the timer, be sure to take this time into account when setting the recording start time.
- During timer recording, new material is recorded from the end of the recorded portion on the MD.
- Material recorded during timer recording will be saved to the disc the next time you turn on the deck. "TOC Writing" will flash in the display at that time. Do not disconnect the AC power cord or move the deck while the indication flashes.
- Timer recording will stop if the disc becomes full.

Switching the bit length

You can improve the output sound quality by switching the bit length to match the MD deck, DAT deck or other digital components connected to the digital output connector.

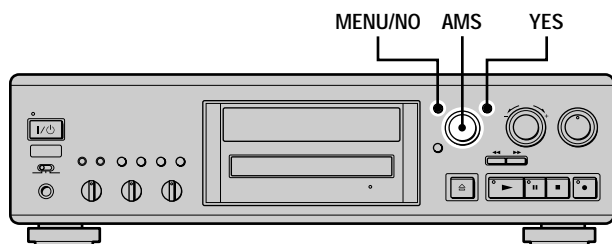

- 1** While the deck is stopped, press MENU/NO twice. "Setup Menu" appears in the display.
- 2** Turn AMS (or press **◀◀/▶▶** repeatedly) until "Dout" appears, then press AMS or YES.
- 3** Turn AMS (or press **◀◀/▶▶** repeatedly) until the desired bit length appears, then press AMS or YES. You can select the desired bit length from 24 (factory setting) or 16 bits.
- 4** Press MENU/NO.

Notes

- This function operates only for the digital signal output through the digital output connector.
- If you switch the bit length during playing, the sound drops out momentarily.

Playing with different tones (Digital Filter)

This deck is equipped with the V.C. (Variable Coefficient) filters to allow you to adjust the tone to match your audio system, listening environment, and the source being played. Note that the digital filters are effective only on the analog signals output from the ANALOG OUT jacks and the PHONES jack.

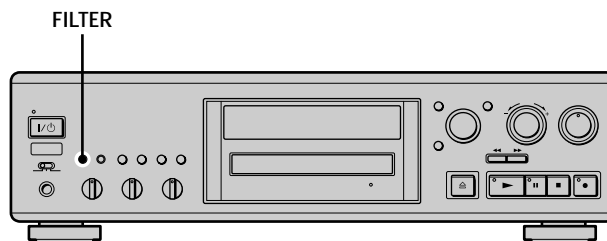

- 1** Press FILTER. The currently selected filter appears in the display.
- 2** Press FILTER repeatedly to select the filter you want.

Select	To produce
FILTER-STD (factory setting)	An expansive sound of wide range.
FILTER 1	A sound that is clearly positioned and smooth.
FILTER 2	A fresh and powerful sound.
FILTER 3	A resonant and mellow sound.

The FILTER button lights green when a setting other than "FILTER-STD" is selected in DF (digital filter) display.

💡 You can use the remote to select the filter 📺

Press FILTER repeatedly until the filter you want appears in the display.

💡 What is a V.C. (Variable Coefficient) filter?

A variable coefficient filter changes the sound characteristics of a signal by applying specific frequency cut-off conditions. Such filters are provided on digital devices such as CD players and MD decks to remove aliasing noise.

Note

The change in sound characteristics caused by digital filters occur mainly in the inaudible range, not the audible range as in the case of an amplifier.

Using the CONTROL A1II control system

This MD deck is compatible with the CONTROL A1II Control System.

The CONTROL A1II control system was designed to simplify the operation of audio systems composed of separate Sony components. CONTROL A1II connections provide a path for the transmission of control signals that enable automatic operation and control features usually associated with integrated systems.

Currently, CONTROL A1II connections between a Sony MD deck, CD player, amplifier (receiver), and cassette deck provide automatic function selection and synchronized recording.

In the future the CONTROL A1II connection will work as a multifunction bus allowing you to control various functions for each component.

Note

The CONTROL A1II control system is designed to maintain upward compatibility as the control system is upgraded to handle new functions. In this case, however, older components will not be compatible with the new functions.

CONTROL A1II and CONTROL A1 compatibility

The CONTROL A1 control system has been updated to the CONTROL A1II which is the standard system in the Sony 300 disc CD changer and other recent Sony components. Components with CONTROL A1 jacks are compatible with components with CONTROL A1II, and can be connected to each other. Basically, the majority of the functions available with the CONTROL A1 control system will be available with the CONTROL A1II control system. However, when making connections between components with CONTROL A1 jacks and components with CONTROL A1II jacks, the number of functions that can be controlled may be limited depending on the component. For detailed information, refer to the operating instructions supplied with the component(s).

Connecting the CONTROL A1II control system

Connect monaural (2P) mini-plug cables in series to the CONTROL A1II jacks on the back of each component. You can connect up to ten CONTROL A1II compatible components in any order. However, you can connect only one of each type of component (i.e., 1 CD player, 1 MD deck, 1 tape deck and 1 receiver). (You may be able to connect more than one CD player or MD deck, depending on the model. Refer to the operating instructions supplied with the respective component for details.)

Example

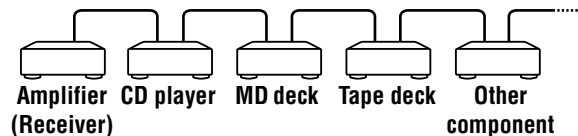

In the CONTROL A1II control system, the control signals flow both ways, so there is no distinction of IN and OUT jacks. If a component has more than one CONTROL A1II jack, you can use either one, or connect different components to each jack.

About the connecting cable

When a CONTROL A1II compatible component is not supplied with a connecting cable, use a commercially available monaural (2P) mini-plug cable less than 2 meters (6.6 feet) long, with no resistance (such as the Sony RK-G69HG).

Basic functions of the CONTROL A1II control system

Automatic function selection

When you connect CONTROL A1II compatible Sony components using CONTROL A1II cables (not supplied), the function selector on the amplifier (or receiver) automatically switches to the correct input when you press the play button on one of the connected components. (For example, when you press ► (play button) on the MD deck while the CD is playing, the function selector on the amplifier switches from CD to MD.)

Notes

- This function works only when the components are connected to the amplifier (or receiver) inputs according to the names on the function buttons. Certain receivers allow you to switch the names of the function buttons. In this case, refer to the operating instructions supplied with the receiver.
- When recording, do not play any components other than the recording source. It will cause the automatic function selection to operate.

Synchronized recording

This function lets you conduct synchronized recording between the MD deck and selected source component.

- 1 Set the source selector on the amplifier (or receiver) to the source component.**
- 2 Set the source component to playing pause mode (make sure both the ► and || indicators light together).**
- 3 Set the deck to recording pause mode.**
- 4 Press || on the deck.**

The source component is automatically released from pause mode, and recording begins shortly thereafter.

When play ends from the source component, recording stops.

You can use a special synchronized recording

This MD deck is equipped with a special synchronized recording function that uses the CONTROL A1II Control System (see “Making a CD Synchro-recording from a Sony CD player connected with a control A1II cable” on page 22).

Note

Do not set more than one component to the pause mode.

Additional Information

This chapter provides additional information that will help you understand and maintain your MD deck system.

Precautions

On safety

- Should any solid object or liquid fall into the cabinet, unplug the deck and have it checked by qualified personnel before operating it any further.
- Caution – The use of optical instruments with this product will increase eye hazard.

On power sources

- Before operating the deck, check that the operating voltage of the deck is identical with your local power supply. The operating voltage is indicated on the nameplate at the rear of the deck.
- The unit is not disconnected from the AC power source (mains) as long as it is connected to the wall outlet, even if the unit itself has been turned off.
- If you are not going to use the deck for a long time, be sure to disconnect the deck from the wall outlet. To disconnect the AC power cord, grasp the plug itself; never pull the cord.
- AC power cord must be changed only at the qualified service shop.

On condensation in the deck

If the deck is brought directly from a cold to a warm location, or is placed in a very damp room, moisture may condense on the lenses inside the deck. Should this occur, the deck may not operate properly. In this case, remove the MD and leave the deck turned on for several hours until the moisture evaporates.

On the MiniDisc cartridge

- Do not open the shutter to expose the MD.
- Do not place the cartridge where it will be subject to extremes of sunlight, temperature, moisture or dust.

On cleaning

Clean the cabinet, panel and controls with a soft cloth slightly moistened with a mild detergent solution. Do not use any type of abrasive pad, scouring powder or solvent such as alcohol or benzine.

If you have any questions or problems concerning your deck, please consult your nearest Sony dealer.

Handling MDs

The MD is enclosed in a cartridge to protect the disc from debris or fingerprints and to make it easy to handle. However, the presence of debris or a warped cartridge may inhibit the disc from operating properly. To ensure that you can always listen to the highest quality music, follow the precautions below:

- Do not touch the internal disc directly. Forcing the shutter open may damage the internal disc.
- Be sure to stick the labels supplied with the MD to the appropriate positions. The shape of the labels may vary depending on the MD brand.

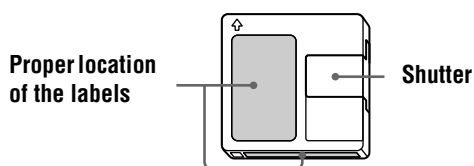

Where to keep the MDs

Do not place the cartridge where it may be exposed to direct sunlight or extremely high heat and humidity.

Regular maintenance

Wipe dust and debris from the surface of the cartridge with a dry cloth.

System limitations

The recording system in your deck is radically different from those used in cassette and DAT decks and is characterized by the limitations described below. Note, however, that these limitations are due to the inherent nature of the MD recording system itself and not to mechanical causes.

“Disc Full” appears in the display even before the MD has reached the maximum recording time

When 255 tracks have been recorded to the MD, “Disc Full” appears regardless of the total recorded time. More than 255 tracks cannot be recorded to the MD. To continue recording, erase unnecessary tracks or use another recordable MD.

“Disc Full” appears before the maximum number of tracks is reached

Fluctuations in emphasis within tracks are sometimes interpreted as track intervals, incrementing the track count and causing “Disc Full” to appear.

The remaining recording time does not increase even after erasing numerous short tracks

Tracks under 12 seconds* in length are not counted and so erasing them may not lead to an increase in the recording time.

- * *During stereo recording.*
In MONO or LP2 mode: about 24 seconds
In LP4 mode: about 48 seconds

The total recorded time and the remaining recordable time on the MD may not total the maximum recording time

Recording is done in minimum units of two seconds* each, no matter how short the material is. The contents recorded may thus be shorter than the maximum recording capacity. Disc space may also be further reduced by scratches.

- * *During stereo recording.*
In MONO or LP2 mode: about 4 seconds
In LP4 mode: about 8 seconds

Limitations when recording over an existing track

- The correct remaining recordable time may not be displayed.
- You may find it impossible to record over a track if that track has been recorded over several times already. If this happens, erase the track (see page 31).
- The remaining recordable time may be shortened out of proportion to the total recorded time.
- Recording over a track to eliminate noise is not recommended since this may shorten the duration of the track.
- You may find it impossible to name a track while recording over an existing track.

Tracks created through editing may exhibit sound dropout as you are searching for a point while monitoring the sound.

Some tracks cannot be combined with others

Tracks may not be combined if they have been edited.

Track numbers are not marked correctly

Incorrect assignment or marking of track numbers may result when CD tracks are divided into several smaller tracks during digital recording. Also, when the Automatic Track Marking is activated during recording, track numbers may not be marked as in the original, depending on the program source.

“TOC Reading” appears for a long time

If the inserted recordable MD is brand new, “TOC Reading” appears in the display longer than for MDs that have already been used.

The correct recorded/playing time may not be displayed during play of MDs recorded in monaural mode.

Guide to the Serial Copy Management System

Digital audio components, such as CDs, MDs, and DATs, make it easy to produce high-quality copies of music by processing music as a digital signal.

To protect copyrighted music sources, this deck uses the Serial Copy Management System, which allows you to make only a single copy of a digitally recorded source through digital-to-digital connections.

You can make only a first-generation copy¹⁾ through a digital-to-digital connection.

Examples are as follows:

- You can make a copy of a commercially available digital sound program (for example, a CD or MD), but you cannot make a second copy from the first-generation copy.
- You can make a copy of a digital signal from a digitally recorded analog sound program (for example, an analog record or a music cassette tape) or from a digital satellite broadcast program, but you cannot make a second copy from the first-generation copy.

1) *A first-generation copy means the first recording of a digital audio source through the deck's digital input connector. For example, if you record from a CD player connected to the DIGITAL IN connector, that copy is a first-generation copy.*

Note

The restrictions of the Serial Copy Management System do not apply when you make a recording through the analog-to-analog connections.

Troubleshooting

If you experience any of the following difficulties while using the deck, use this troubleshooting guide to help you remedy the problem. Should any problem persist, consult your nearest Sony dealer.

The deck does not operate or operates poorly.

- ➔ The MD may be dirty or damaged. Replace the MD.

The deck does not play.

- ➔ Moisture has formed inside the deck. Take the MD out and leave the deck in a warm place for several hours until the moisture evaporates.
- ➔ The deck is not on. Press I/⏻ to turn on the deck.
- ➔ The deck may not be connected to the amplifier correctly. Check the connection (page 11).

- ➔ The MD is inserted in the wrong direction. Slide the MD into the disc compartment with the label side up and the arrow pointing toward the opening (page 5).
- ➔ The MD may not be recorded. Replace the disc with one that has been recorded.

The sound has a lot of static.

- ➔ Strong magnetism from a television or a similar device is interfering with operations. Move the deck away from the source of strong magnetism.

The deck does not record.

- ➔ The MD is record-protected. Slide the record-protect tab and close the slot (page 15).
- ➔ The deck is not connected properly to the program source. Check the connection (page 11).
- ➔ Select the correct program source using INPUT.
- ➔ The recording level is not adjusted properly. Adjust the recording level (page 17).
- ➔ A premastered MD is inserted. Replace it with a recordable MD.
- ➔ There is not enough time left on the MD. Replace it with another recordable MD with fewer recorded tracks, or erase unnecessary tracks (page 31).
- ➔ There has been a power failure or the AC power cord has been disconnected during recording. Data recorded to that point may be lost. Repeat the recording procedure.

The deck does not perform Synchro-recording with a CD player or video CD player.

- ➔ The remote supplied with the MD deck is not set correctly. Reset the remote.

A message and a three- or five-digit alphanumeric code alternate in the display.

- ➔ The Self-diagnosis function is on (page 49).

Note

If the deck does not operate properly even after you have attempted the prescribed remedies, turn off the deck, then re-insert the plug into the power outlet.

Self-diagnosis function

The deck's self-diagnosis function automatically checks the condition of the MD deck when an error occurs, then issues a three- or five-digit code and an error message on the display. If the code and message alternate, find them in the following table and perform the indicated countermeasure. Should the problem persist, consult your nearest Sony dealer.

Three- or five-digit code/ Message	Cause/Remedy
C11/Protected	The inserted MD is record-protected. ➔ Take out the MD and close the record-protect slot (page 15).
C12/Cannot Copy	You tried to record a CD with a format that the external device connected to the deck does not support, such as CD-ROM or video CD. ➔ Remove the disc and insert a music CD.
C13/Rec Error	The recording was not made properly. ➔ Set the deck in a stable surface, and repeat the recording procedure.
	The inserted MD is dirty (with smudges, fingerprints, etc.), scratched, or substandard in quality. ➔ Replace the disc and repeat the recording procedure.
C13/Read Error	The deck could not read the TOC on the MD properly. ➔ Take out the MD and insert it again.
C14/Toc Error	The deck could not read the TOC on the MD properly. ➔ Insert another disc. ➔ If possible, erase all the tracks on the MD (page 32).
C41/Cannot Copy	The sound source is a copy of commercially available music software, or you tried to record a CD-R (Recordable CD). ➔ The Serial Copy Management System prevents making a digital copy (page 48). You cannot record a CD-R.
C71/Din Unlock	The sporadic appearance of this message is caused by the digital signal being recorded. This will not affect the recording.
	While recording from a digital component connected through the DIGITAL IN connector, the digital connecting cable was unplugged or the digital component turned off. ➔ Connect the cable or turn the digital component back on.
E0001/MEMORY NG	There is an error in the internal data that the deck needs in order to operate. ➔ Consult your nearest Sony dealer.

Display messages

The following table explains the various messages that appear in the display. Messages are also displayed by the deck's Self-diagnosis function (see page 49).

Message	Meaning
Auto Cut	The Auto Cut Function is on (page 19).
Blank Disc	A new (blank) or erased MD has been inserted.
Cannot Copy	An attempt was made to make a second copy from a digitally dubbed MD (page 48).
Cannot Edit	An attempt was made to edit a premastered MD, to edit the MD during Program or Shuffle Play or to change the recording level of an MD recorded in LP2 or LP4 Stereo mode.
Disc Full	The MD is full (page 47).
Edit NOW	You pressed I/⏪ while in S.F Edit (changing the recording level after recording, Fade-in, Fade-out) mode. If you turn off the deck while in S.F Edit mode, any changes that you have made will not be made properly. Finish the changes and leave S.F Edit mode before turning off the deck. If you accidentally turn off the deck while changes are being made, press I/⏪ while the message is displayed.
Impossible	The deck cannot do the specified operation (pages 15, 32 and 34).
Incomplete!	The S.F Edit (changing the recording level after recording, Fade-in, Fade-out) operation was not performed properly because the deck was moved while recording was in progress or the MD is damaged or dirty.
Initialize (flashing)	The Setup Menu settings have been lost. Or the contents recorded by the timer have disappeared over time and are not be available for saving to disc, or Program Play could not be activated since the program has disappeared over time. (The message flashes for about four seconds when you turn on the deck by pressing I/⏪.)
Name Full	The naming capacity of the MD has reached its limit (about 1,700 characters).
No Change	While attempting to change the recording level after recording, you pressed MENU/NO without actually changing the recording level, so no change was made.
No Disc	There is no MD in the deck.
No Name	The track or disc has no name.

Message	Meaning
No Program!	You tried to start Program Play when no program exists.
Premastered	An attempt was made to record to a premastered MD.
ProgramFull	The program contains the maximum number of tracks. You cannot add any more tracks.
REMOTE	The MD is being controlled by an external device connected to the deck. ¹⁾
S.F Edit!	You attempted to perform another operation while in S.F Edit (changing the recording level after recording, Fade-in, Fade-out) mode. You cannot perform any other operations while in S.F Edit mode.
Smart Space	The Smart Space Function is on (page 19).
TOC Reading	The deck is checking the TOC (Table Of Contents) on the MD.

1) If "REMOTE" appears under other circumstances, turn off the deck, then turn it on again.

Specifications

System	MiniDisc digital audio system
Disc	MiniDisc
Laser	Semiconductor laser ($\lambda = 780 \text{ nm}$) Emission duration: continuous
Laser output	MAX 44.6 μW ¹⁾ 1) <i>This output is the value measured at a distance of 200 mm from the objective lens surface on the Optical Pick-up Block with 7 mm aperture.</i>
Laser diode	Material: GaAlAs
Revolutions (CLV)	400 rpm to 900 rpm
Error correction	ACIRC (Advanced Cross Interleave Reed Solomon Code)
Sampling frequency	44.1 kHz
Coding	ATRAC (Adaptive TRansform Acoustic Coding)/ATRAC 3
Modulation system	EFM (Eight-to-Fourteen Modulation)
Number of channels	2 stereo channels
Frequency response	5 to 20,000 Hz $\pm 0.3 \text{ dB}$
Signal-to-noise ratio	Over 100 dB during play
Wow and flutter	Below measurable limit

Inputs

ANALOG IN	Jack type: phono Impedance: 47 kilohms Rated input: 500 mVrms Minimum input: 125 mVrms
DIGITAL IN OPT1	Connector type: square optical Impedance: 660 nm (optical wave length)
DIGITAL IN OPT2	Connector type: square optical Impedance: 660 nm (optical wave length)
DIGITAL IN COAXIAL	Jack type: phono Impedance: 75 ohms Rated input: 0.5 Vp-p, $\pm 20 \%$

Outputs

PHONES

Jack type: stereo phone
Rated output: 28 mW
Load impedance: 32 ohms

ANALOG OUT

Jack type: phono
Rated output: 2.5 Vrms (at 50 kilohms)
Load impedance: over 10 kilohms

DIGITAL OUT OPTICAL

Connector type: square optical
Rated output: -18 dBm
Load impedance: 660 nm (optical wave length)

DIGITAL OUT COAXIAL

Jack type: phono
Rated output: 0.5 Vp-p (at 75 ohms)
Load impedance: 75 ohms

General

Power requirements

Where purchased	Power requirements
U.S.A. and Canada	120 V AC, 60 Hz
Europe	230 V AC, 50/60 Hz

Power consumption 20 W

Dimensions (approx.) 430 × 123.5 × 375.5 mm (17 × 4 7/8 × 14 7/8 in.) (w/h/d) incl. projecting parts and controls

Mass (approx.) 10.5 kg (23 lbs 15 oz)

Supplied accessories

See page 10.

US and foreign patents licensed from Dolby Laboratories.

Design and specifications are subject to change without notice.

Edit menu table

The following table provides a quick guide to the various editing functions that you can perform using the Edit Menu.

To access the Edit Menu

Press MENU/NO to display “Edit Menu.”

Note

The available menu items may vary according to the current status of the deck.

Menu item	Sub-item	Function	Reference page
Name ?	Nm In ?	Names a track or an MD.	35
	Nm Erase ?	Erases a name.	37
	Nm AllErs ?	Erases all the names on an MD.	37
	Nm Copy ?	Copies a name to a track or an MD.	36
Tr Erase ?	—	Erases a track.	31
Move ?	—	Moves a track.	34
Combine ?	—	Combines tracks.	34
Divide ?	—	Divides a track.	33
A-B Erase ?	—	Erases a portion of a track.	32
All Erase ?	—	Erases all the tracks on an MD.	32
Undo ?	—	Undoes the last edit operation.	37
S.F Edit ?	Tr Level ?	Changes the overall recorded level after recording.	38
	Fade In ?	Records over a track using Fade-in Recording.	38
	Fade Out ?	Records over a track using Fade-out Recording.	38
Setup ?	—	Enters Setup Menu (below) directly.	—

Setup menu table

The following table provides an overview of the various Setup Menu items, including their parameters, factory settings, and reference page(s) in the manual.

To access the Setup Menu

While the deck is stopped, press MENU/NO twice to display “Setup Menu.”

Menu item	Sub-item	Function	Parameters	Factory setting	Reference page
Program ?	—	Creates a program.	—	—	27
T.Mark	—	Turns Automatic Track Marking on or off.	Lsyn/Off	Lsyn	19
LS(T)	—	Changes the trigger level for Automatic Track Marking.	-72 to 0dB ¹⁾	-50dB	20
Auto	—	Turns Auto Space and Auto Pause on or off.	Off/Space/Pause	Off	29
S.Space	—	Turns Smart Space and Auto Cut on or off.	On/Off	On	19
P.Hold	—	Turns Peak Hold on or off.	On/Off	Off	17
M.Scan	—	Sets the playing time during music scan.	6 to 20s	6s	25
F.in	—	Sets the duration of Fade-in Play and Recording.	1.0 to 15.0s	5.0s	40
F.out	—	Sets the duration of Fade-out Play and Recording.	1.0 to 15.0s	5.0s	40
Pitch	—	Changes the playing speed by auto steps.	-36 to 0	0	39
Pfine	—	Fine controls the playing speed.	-87.5 to 0.0%	0.0%	39
Dout	—	Changes the bit length of the digital output signal.	24/16 bit	24 bit	43
Sleep	—	Sets the duration of Sleep Timer.	30/60/90/ 120min	60min	41

Menu item	Sub-item	Function	Parameters	Factory setting	Reference page
Sleep	—	Turns Sleep Timer on or off.	On/Off	Off	41
Clock Set ?	—	Set the clock.	—	—	12
LPstamp	—	Sets whether to automatically add “LP:” at the beginning of a track name during a long time recording.	On/Off	On	16

1) Adjustable in 2 dB steps.

To recall a factory setting

Press CLEAR while selecting the parameter.

Index

A

- AMS 24
- Audio connecting cord 11
- Auto cut 19
- Auto pause 29
- Auto space 29
- Auto step control 39
- Automatic track marking 19

B

- Battery 10
- Blank
 - erasing during recording. *See* Smart space and Auto cut
 - inserting during play. *See* Auto space

C

- CD Synchro-recording 21
- Clock setting 12
- Combining 34
- CONTROL A1II control system 44

D

- Digital filter 43
- Disc memo copy 22
- Disc name 35
- Display
 - disc name 24
 - messages 49
 - pitch control value 9, 24
 - recorded date 13
 - remaining recordable time 18
 - total number of tracks 9, 18
 - total recorded time 9, 18
 - track name 24
 - window 8
- Dividing 33

E

- Erasing
 - a name 37
 - a portion of a track 32
 - a track 31
 - a track number 34
 - all names 37
 - all tracks 32

F

- Fade-in 40
- Fade-out 40
- Fine control 39

H

- Headphones 23
- Hooking up 11

I

- Input monitor 18

L

- Level
 - input signal 9, 15
 - output signal 24
 - recording 17

Locating

- particular point 25
- tracks 24
- LP mode 16

M

- Manual track marking 19
- MD (MiniDisc)
 - ejecting 15, 23
 - record-protect tab 15

Menu

- edit 52
- setup 52
- Monitoring input signal. *See* Input monitor
- Moving 34
- Music scan 24
- Music Synchro-recording 21

N

- Naming
 - copying 36
 - how to 35
 - renaming 36

O

- Optical cable 11

P

- Pausing
 - after each track. *See* Auto pause play 23
 - recording 15
- Peak hold 18
- Peak level meters 18
- Pitch control 39
- Playing
 - entering the number 25
 - from the first track 23
 - specific track. *See* Locating
- Program play
 - changing the contents 28
 - checking the contents 28
 - programming 27

R

- Recording
 - how to 14
 - level 17
 - mode 16
 - over existing tracks 14
- Remote control 6
- Repeat A-B play 26
- Repeat All play 26
- Repeat 1 play 26
- Repeating
 - a portion. *See* Repeat A-B play
 - all tracks. *See* Repeat All play
 - current track. *See* Repeat 1 play

S

- Sampling rate converter 16
- SCMS. *See* Serial Copy Management System
- Scrolling the name 24
- Self-diagnosis function 49
- Serial Copy Management System 48
- Shuffle play 27
- Sleep timer 41
- Smart space 19
- Supplied accessories 10
- System limitations 47
- S.F Edit 38

T

- Time machine recording 20
- Timer
 - falling asleep to music 41
 - playing 42
 - recording 42
- TOC 16, 31
- Track marking 19
- Troubleshooting 48

U

- Undoing 37

AVERTISSEMENT

Pour ne pas risquer un incendie ou une électrocution, n'exposez pas cet appareil à la pluie ou à l'humidité.

Cet appareil est un produit laser de classe 1.

L'indication CLASS 1 LASER PRODUCT se trouve à l'arrière de l'appareil.

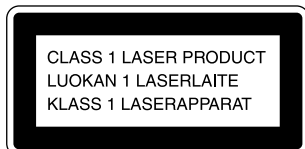

L'étiquette suivante se trouve à l'intérieur de l'appareil.



LE REVENDEUR NE PEUT EN AUCUN CAS ÊTRE TENU RESPONSABLE DE DOMMAGES DIRECTS, INDIRECTS OU ACCESSOIRES, QUELLE QU'EN SOIT LA NATURE, NI DE PERTES OU FRAIS RÉSULTANT D'UN PRODUIT DÉFECTUEUX OU DE L'UTILISATION D'UN PRODUIT.

Pour les utilisateurs au Canada

Cet appareil numérique de la classe B est conforme à la norme NMB-003 du Canada.

ATTENTION

POUR PREVENIR LES CHOCS ELECTRIQUES, NE PAS UTILISER CETTE FICHE POLARISEE AVEC UN PROLONGATEUR, UNE PRISE DE COURANT OU UNE AUTRE SORTIE DE COURANT, SAUF SI LES LAMES PEUVENT ETRE INSEREES A FOND SANS EN LAISSER AUCUNE PARTIE A DECOUVERT.



ENERGY STAR® est une marque déposée aux Etats-Unis.

En tant que partenaire d'ENERGY STAR®, Sony atteste que son produit répond aux recommandations d'ENERGY STAR® en matière d'économie d'énergie.

Bienvenue !

Nous vous remercions d'avoir porté votre choix sur cette platine MiniDisc Sony. Veuillez lire attentivement ce mode d'emploi avant l'utilisation et rangez-le dans un endroit sûr.

Notes sur le mode d'emploi

Conventions

- Les commandes indiquées dans les procédures sont celles du panneau avant de la platine. Vous pouvez utiliser à leur place les touches de la télécommande fournie portant le même nom ou celles qui sont indiquées dans les instructions entre parenthèses.
Exemple : Tournez AMS à droite (ou appuyez plusieurs fois sur ►►).
- Les icônes suivantes sont utilisées dans ce manuel :



Signale une procédure pour laquelle vous devez utiliser la télécommande.



Signale des conseils ou suggestions destinés à faciliter une opération.

TABLE DES MATIÈRES

Emplacement et fonction des commandes

- Description du panneau avant 4
- Description de la télécommande 6
- Description de l'afficheur 8
- Description du panneau arrière 9

Préparation

- Avant de commencer les raccordements 10
- Raccordement des appareils audio 11
- Réglage de l'horloge 12

Enregistrement sur un MD

- Enregistrement sur un MD 14
- Remarques sur l'enregistrement 16
- Enregistrements longue durée 16
- Réglage du niveau d'enregistrement 17
- Conseils pour l'enregistrement 18
- Inscription des numéros de plage à l'enregistrement (marquage des plages) 20
- Commencement de l'enregistrement par six secondes de son préalablement mémorisées (enregistrement rétroactif) 21
- Enregistrement synchronisé avec l'appareil audio de votre choix (enregistrement Music Synchro) 22
- Enregistrement synchronisé avec un lecteur CD Sony (enregistrement CD Synchro) 22

Lecture de MD

- Lecture d'un MD 24
- Lecture d'une plage donnée 25
- Localisation d'un point donné d'une plage 26
- Lecture répétée de plages (lecture répétée) 27
- Lecture des plages dans un ordre aléatoire (lecture aléatoire) 28
- Création d'un programme de lecture (lecture programmée) 28
- Conseils pour l'enregistrement d'un MD sur une cassette 30

Montage de MD enregistrés

- Avant de commencer un montage 31
- Effacement de plages (ERASE) 32
- Division d'une plage (DIVIDE) 34
- Combinaison de plages (COMBINE) 35
- Déplacement d'une plage (MOVE) 35
- Titrage d'une plage ou d'un MD (NAME) 36
- Annulation du dernier montage (UNDO) 39
- Changement du niveau du son enregistré après l'enregistrement (S.F EDIT) 39

Autres fonctions

- Changement de la vitesse de lecture (fonction Pitch Control) 41
- Ouverture et fermeture en fondu 42
- Pour vous endormir en musique (minuterie d'arrêt) 43
- Utilisation d'une horloge-programmateur 44
- Sélection du nombre de bits 45
- Écoute avec des sonorités différentes (filtre numérique) 46
- Utilisation du système de commande CONTROL A111 46

Informations complémentaires

- Précautions 48
- Manipulation des MD 49
- Limites du système 49
- Guide de dépannage 50
- Fonction d'autodiagnostic 51
- Messages affichés 52
- Spécifications 53
- Tableau Edit Menu (menu de montage) 54
- Tableau Setup Menu (menu de réglage) 54

Index 56

Emplacement et fonction des commandes

Ce chapitre indique l'emplacement des touches, commandes et prises de la platine et de la télécommande fournie et décrit leurs fonctions. Des informations plus détaillées sont fournies aux pages indiquées entre parenthèses.

Sont également décrites, les informations apparaissant sur l'afficheur.

Description du panneau avant

- 1 Interrupteur I/⏻ (alimentation)/témoin STANDBY (veille) (14) (24)**
Appuyez sur cet interrupteur pour allumer la platine. Lorsque vous allumez la platine, le témoin STANDBY s'éteint. Lorsque vous appuyez à nouveau sur cet interrupteur, la platine s'éteint et le témoin s'allume.
- 2 Capteur de télécommande (10)**
Dirigez la télécommande vers ce capteur (📡) pour commander la platine à distance.
- 3 Touche FILTER (46)**
Appuyez sur cette touche pour sélectionner le type de filtre numérique.
- 4 Touche S.F EDIT (39)**
Appuyez sur cette touche pour changer le niveau du son enregistré après l'enregistrement.
- 5 Touche PLAY MODE (28) (44)**
Appuyez sur cette touche pour sélectionner la lecture aléatoire ou la lecture programmée ou pour reprendre la lecture normale.
- 6 Touche REPEAT (27)**
Appuyez sur cette touche pour écouter les plages plusieurs fois de suite.
- 7 Touche TIME (18) (23)**
Appuyez sur cette touche pour afficher le temps restant.
- 8 Touche DISPLAY/CHAR (9) (15) (17) (25) (28) (36)**

Appuyez sur cette touche quand la platine est	Pour
en mode d'enregistrement ou de pause d'enregistrement	régler le niveau d'enregistrement
arrêtée	afficher les informations sur le disque ou le contenu d'un programme de lecture
en mode d'enregistrement	afficher les informations sur la plage en cours d'enregistrement
en mode de lecture	afficher les informations sur la plage actuelle
en mode de montage	sélectionner le type de caractères à saisir

- 9 Afficheur (8)**
Affiche diverses informations.
- 10 Touche CLEAR (28) (36)**
Appuyez sur cette touche pour abandonner la sélection.
- 11 Touche MENU/NO (19) (28) (31) (41) (54)**
Appuyez sur cette touche pour afficher Edit Menu ou Setup Menu.

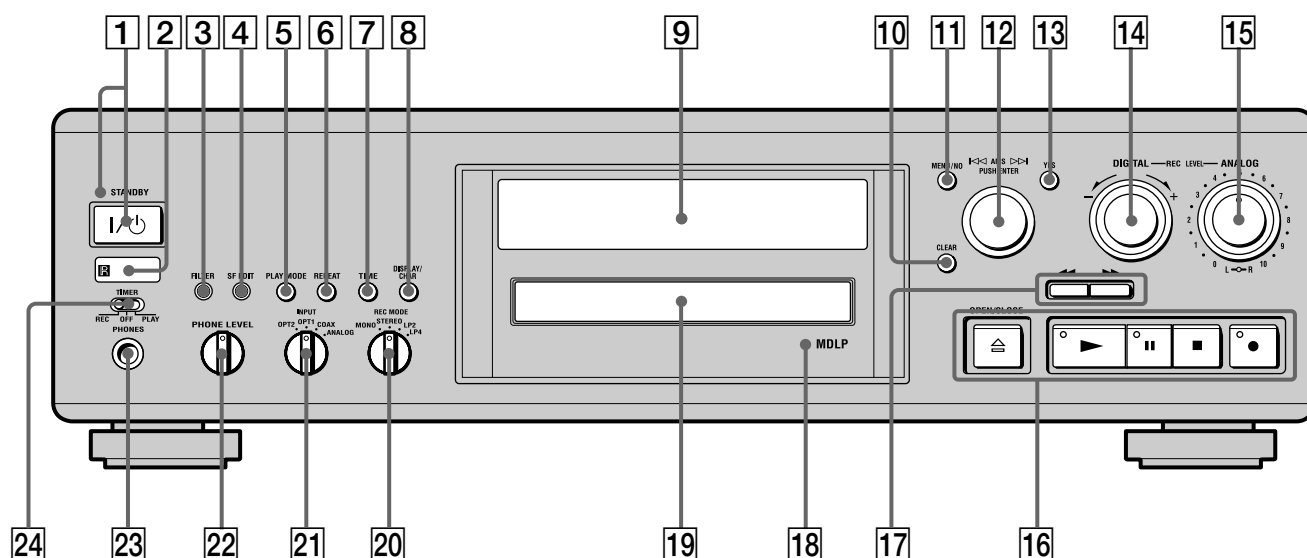

12 Molette AMS (12) (14) (24) (31) (41)

Tournez cette molette pour localiser une plage, pour régler l'horloge, pour sélectionner les caractères à saisir ou pour sélectionner une option d'un menu et une valeur de réglage.

13 Touche YES (18) (28) (31) (41)

Appuyez sur cette touche pour valider l'opération sélectionnée.

14 Molette DIGITAL REC LEVEL (17)

Tournez cette molette pour régler le niveau d'enregistrement numérique.

15 Molette ANALOG REC LEVEL L/R (18)

Tournez cette molette pour régler le niveau d'enregistrement analogique.

16 Touche OPEN/CLOSE (14) (24)

Appuyez sur cette touche pour insérer ou éjecter le MD.

Touche ► (14) (24)

Appuyez sur cette touche pour commencer la lecture.

Touche II (14) (24)

Appuyez sur cette touche pour passer en mode de pause de lecture ou d'enregistrement. Appuyez à nouveau sur cette touche pour reprendre la lecture ou l'enregistrement.

Touche ■ (15) (24)

Appuyez sur cette touche pour arrêter la lecture ou l'enregistrement ou pour abandonner l'opération sélectionnée.

Touche ● (14) (18) (20)

Appuyez sur cette touche pour enregistrer sur le MD, contrôler le signal d'entrée ou inscrire les numéros de plage.

17 Touches ◀/▶ (26) (28) (31) (36)

Appuyez sur ces touches pour localiser un passage d'une plage, changer le contenu d'un programme de lecture ou sélectionner le caractère à saisir.

18 Indicateur MDLP (16) (24)

Ce témoin allume pendant la lecture ou l'enregistrement sur un MD en mode stéréo LP2 ou LP4.

19 Plateau MD (14) (24)

Insérez le MD comme sur la figure ci-dessous.

Flèche vers la platine

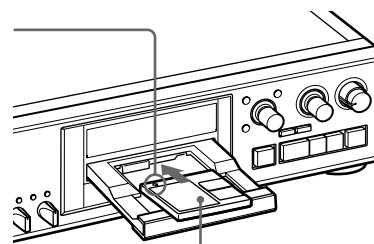

Étiquette vers le haut

20 Sélecteur REC MODE (16)

Utilisez ce sélecteur pour sélectionner le mode d'enregistrement (REC MODE) STEREO, MONO, LP2 ou LP4.

21 Sélecteur INPUT (14)

Utilisez ce sélecteur pour sélectionner la prise (ou le connecteur) d'entrée de la source à enregistrer.

22 Bouton PHONE LEVEL (25)

Tournez ce bouton pour régler le volume du casque.

23 Prise PHONES (25)

Raccordez un casque à cette prise.

24 Sélecteur TIMER (44)

Utilisez ce sélecteur pour choisir entre la programmation de l'enregistrement (REC) ou la programmation de la lecture (PLAY). Placez-le sur OFF pour désactiver le programmeur.

Description de la télécommande

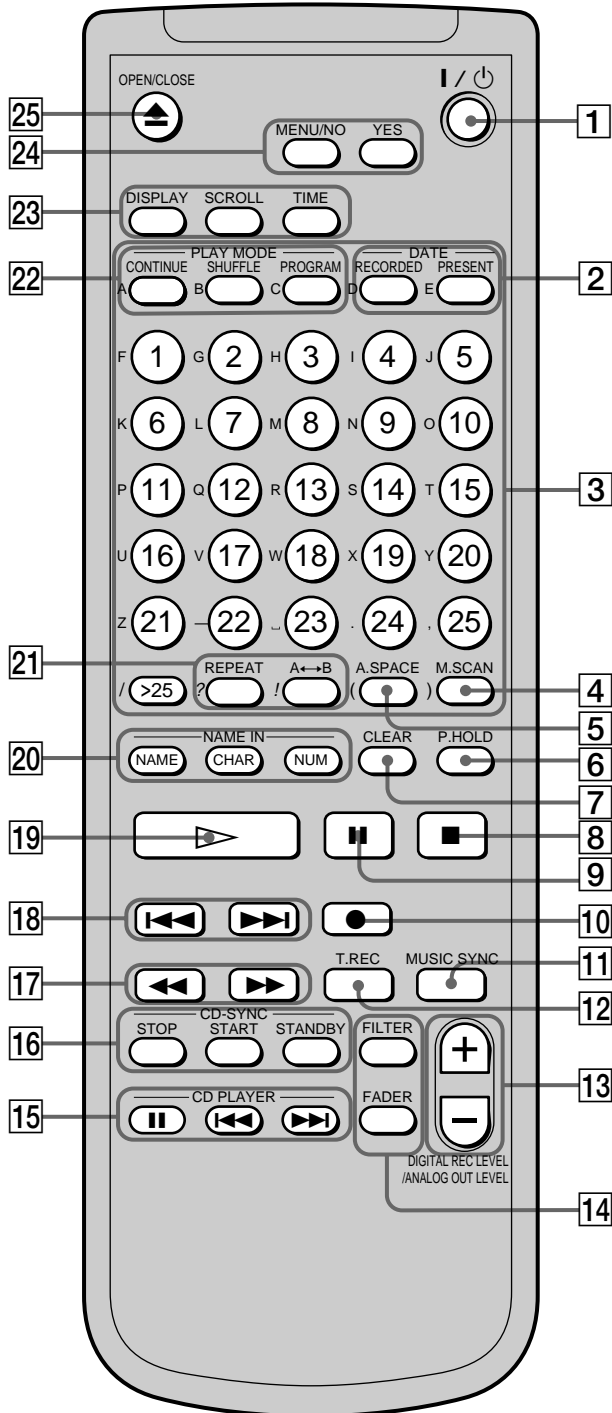

- 1 Interrupteur I/⏻ (alimentation) (14) (24)**
Appuyez sur cet interrupteur pour allumer la platine. Lorsque vous allumez la platine, le témoin STANDBY s'éteint. Lorsque vous appuyez à nouveau sur cet interrupteur, la platine s'éteint et le témoin s'allume.
- 2 Touche DATE RECORDED (13)**
Appuyez sur cette touche pour afficher la date et l'heure d'enregistrement.

Touche DATE PRESENT (13)
Appuyez sur cette touche pour afficher la date et l'heure actuelles.
- 3 Touches numériques/alphabétiques (25) (36)**
Appuyez sur ces touches pour saisir des chiffres ou des lettres ou pour sélectionner une page.
- 4 Touche M.SCAN (25)**
Appuyez sur cette touche pour entendre les 6 à 20 premières secondes de chaque page.
- 5 Touche A.SPACE (30)**
Appuyez sur cette touche pour que la platine insère un espace de trois secondes entre les pages ou passe en pause de lecture après chaque page.
- 6 Touche P.HOLD (18)**
Appuyez sur cette touche pour activer ou désactiver la fonction Peak Hold (maintien du niveau de crête).
- 7 Touche CLEAR (28) (36)**
Appuyez sur cette touche pour abandonner la sélection.
- 8 Touche ■ (15) (24)**
Appuyez sur cette touche pour arrêter la lecture ou l'enregistrement ou pour abandonner l'opération sélectionnée.
- 9 Touche II (14) (24)**
Appuyez sur cette touche pour passer en mode de pause de lecture ou d'enregistrement. Appuyez à nouveau sur cette touche pour reprendre la lecture ou l'enregistrement.
- 10 Touche ● (14) (18) (20)**
Appuyez sur cette touche pour enregistrer sur le MD, contrôler le signal d'entrée ou inscrire les numéros de page.
- 11 Touche MUSIC SYNC (22)**
Appuyez sur cette touche pour commencer l'enregistrement synchronisé d'une source.
- 12 Touche T.REC (21)**
Appuyez sur cette touche pour commencer un enregistrement avec la fonction d'enregistrement rétroactif.

13 Touches DIGITAL REC LEVEL/ANALOG OUT LEVEL +/- (17) (24) 

Appuyez sur ces touches pour régler le niveau d'enregistrement numérique ou de sortie analogique.

14 Touche FILTER (46)

Appuyez sur cette touche pour sélectionner le type de filtre numérique.

Touche FADER (42) 

Appuyez sur cette touche pour augmenter graduellement le son au début de la lecture/enregistrement (ouverture en fondu) ou le diminuer graduellement à la fin de la lecture/enregistrement (fermeture en fondu).

15 Touche CD PLAYER II (22) 

Appuyez sur cette touche pour passer en mode de pause de lecture d'un CD. Appuyez à nouveau sur cette touche pour reprendre la lecture du CD.

Touches CD PLAYER I◀◀/▶▶ (22) 

Appuyez sur ces touches pour localiser une plage d'un CD.

16 Touche CD-SYNC STOP (22) 

Appuyez sur cette touche pour arrêter l'enregistrement synchronisé d'un CD.

Touche CD-SYNC START (22) 

Appuyez sur cette touche pour commencer l'enregistrement synchronisé d'un CD.

Touche CD-SYNC STANDBY (22) 

Appuyez sur cette touche pour passer en mode d'attente d'enregistrement synchronisé d'un CD.

17 Touches ◀◀/▶▶ (26) (28) (31) (36)

Appuyez sur ces touches pour localiser un passage d'une plage, changer le contenu d'un programme de lecture ou déplacer le curseur vers la droite.

18 Touches I◀◀/▶▶I (14) (24) (32) (41)

Appuyez sur ces touches pour localiser les plages ou pour sélectionner une option d'un menu et une valeur de réglage.

19 Touche ▷ (14) (24)

Appuyez sur cette touche pour commencer la lecture.

20 Touches NAME-IN**Touche NAME (36)** 

Appuyez sur cette touche pour ajouter le nom ou changer le nom d'une plage ou d'un MD.

Touche CHAR (36) 

Appuyez sur cette touche pour sélectionner le type de caractères à saisir.

Touche NUM (36) 

Appuyez sur cette touche pour saisir des chiffres.

21 Touche REPEAT (27)

Appuyez sur cette touche pour écouter les plages plusieurs fois de suite.

Touche A↔B (27) 

Appuyez sur cette touche pour répéter la lecture d'un passage (Repeat A-B).

22 Touches PLAY MODE**Touche CONTINUE (28)** 

Appuyez sur cette touche pour sélectionner la lecture normale.

Touche SHUFFLE (28) 

Appuyez sur cette touche pour sélectionner la lecture aléatoire.

Touche PROGRAM (28) 

Appuyez sur cette touche pour sélectionner la lecture programmée.

23 Touche DISPLAY (9) (15) (17) (25) (28)

Appuyez sur cette touche pour sélectionner les informations à afficher.

Touche SCROLL (25) 

Appuyez sur cette touche pour faire défiler le nom d'une plage ou d'un MD.

Touche TIME (18) (22)

Appuyez sur cette touche pour afficher le temps restant.

24 Touche MENU/NO (19) (28) (31) (41) (54)

Appuyez sur cette touche pour afficher Edit Menu ou Setup Menu.

Touche YES (18) (28) (31) (41)

Appuyez sur cette touche pour valider l'opération sélectionnée.

25 Touche OPEN/CLOSE ▲ (14) (24)

Appuyez sur cette touche pour insérer ou éjecter le MD.

Description de l'afficheur

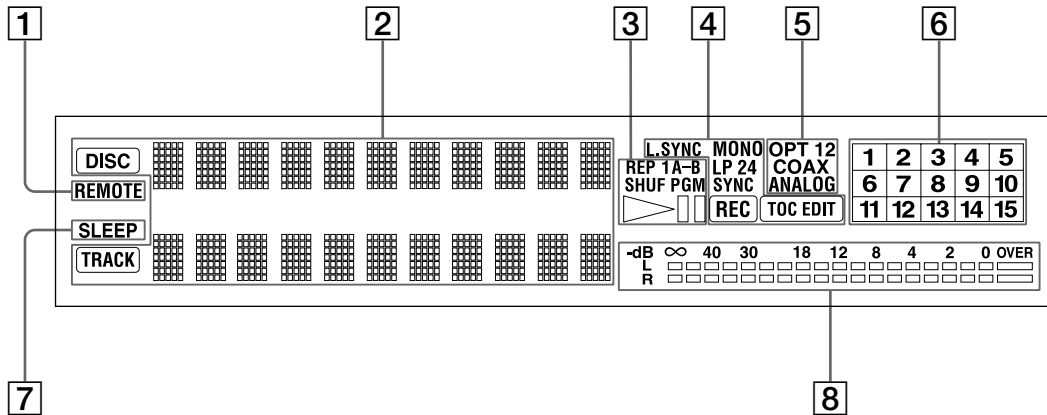

1 Indicateur REMOTE

S'allume lorsque le MD est commandé par un dispositif externe raccordé à la platine.

2 Affichage des indicateurs de nom de disque et de nom de plage

Indicateur DISC

S'allume pour l'affichage des informations de disque (etc.).

Affichage de nom

Affiche les noms de disque et de plage, les paramètres Edit Menu, les paramètres Setup Menu (etc.).

Le nom de plage apparaît au lieu du nom de disque pendant la lecture. Lorsque le MD ou la plage n'a pas de nom, "No Name" apparaît.

Indicateur TRACK

S'allume pour l'affichage des informations de plage (etc.).

3 Indicateurs de lecture

Indicateurs REP (27)

S'allument lorsque la platine est en mode de lecture répétée.

- "REP" s'allume lorsque la platine est placée en mode de répétition de lecture du disque entier.
- "REP 1" s'allume lorsque la platine est placée en mode de répétition de lecture d'une seule plage.
- "REP A-B" s'allume lorsque la platine est placée en mode de répétition de lecture d'un passage spécifié d'une plage.

Indicateur SHUF (28)

S'allume lorsque la platine est placée en mode de lecture aléatoire.

Indicateur PGM (28)

S'allume lorsque la platine est placée en mode de lecture programmée.

Indicateur ▷|||

S'allume en mode de lecture ou de pause de lecture.

4 Indicateurs d'enregistrement et de montage

Indicateur L.SYNC (20)

S'allume lorsque la platine est réglée pour inscrire automatiquement les numéros de plage pendant un enregistrement analogique.

Indicateurs de mode d'enregistrement (16)

Ces indicateurs s'éteignent lors d'un enregistrement/lecture stéréo.

- "MONO" s'allume lorsque la platine est en mode d'enregistrement mono ou qu'elle lit un MD enregistré en mono.
- "LP2" s'allume lorsque la platine est en mode d'enregistrement stéréo LP2 ou qu'elle lit un MD enregistré en stéréo LP2.
- "LP4" s'allume lorsque la platine est en mode d'enregistrement stéréo LP4 ou qu'elle lit un MD enregistré en stéréo LP4.

Indicateur SYNC (22)

S'allume pendant un enregistrement synchronisé.

Indicateur REC

S'allume pendant l'enregistrement.

Indicateurs TOC (16) (32)

- "TOC" s'allume pour indiquer la présence de données du TOC n'ayant pas encore été enregistrées sur le disque. "TOC" clignote pendant l'enregistrement des données du TOC.
- "TOC EDIT" s'allume pendant les opérations de montage.

5 Indicateurs INPUT (14)

- “OPT1” s’allume lorsque la source raccordée au connecteur DIGITAL IN OPT1 est sélectionnée.
- “OPT2” s’allume lorsque la source raccordée au connecteur DIGITAL IN OPT2 est sélectionnée.
- “COAX” s’allume lorsque la source raccordée à la prise DIGITAL IN COAXIAL est sélectionnée.
- “ANALOG” s’allume lorsque la source raccordée aux prises ANALOG IN est sélectionnée.

6 Calendrier musical

Le “calendrier musical” (répertoire des numéros de plage) indique tous les numéros de plage dans une grille si le MD est un disque préenregistré ou sans grille si il s’agit d’un MD enregistrable. Si le nombre total de plages dépasse 15, ► apparaît à droite du numéro 15 sur le calendrier musical.

7 Indicateur SLEEP (43)

S’allume lorsque vous réglez la platine pour qu’elle s’éteigne automatiquement après le nombre de minutes spécifié.

8 Indicateurs de niveau

Indiquent les niveaux du signal sonore pendant la lecture et l’enregistrement.

Remarque

L’affichage apparaît avec le format sélectionné dans chacun des modes (lecture, enregistrement, etc.) lorsque la platine passe dans ce mode et que vous appuyez sur DISPLAY/CHAR (ou DISPLAY) ou sur TIME tant que vous ne changez pas de format (pour plus d’informations, voir les sections suivantes). Si, toutefois, vous débranchez le cordon d’alimentation, tous les affichages reviennent à leur état par défaut (c’est-à-dire aux affichages programmés en usine) lorsque vous rallumez la platine.

Pour changer l’affichage en mode d’arrêt

Appuyez plusieurs fois sur DISPLAY/CHAR (ou DISPLAY) pour changer d’affichage.

À chaque pression sur la touche, l’affichage change comme suit :

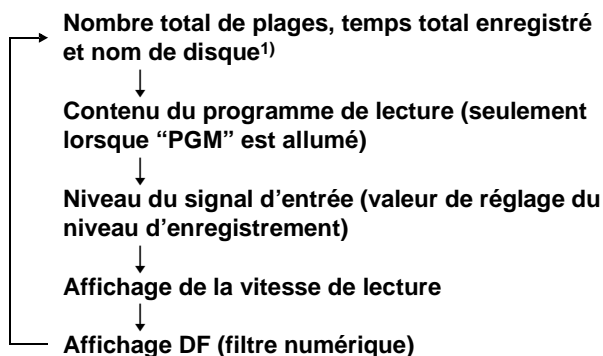

1) “No Name” s’affiche lorsque le disque n’a pas de nom.

Description du panneau arrière

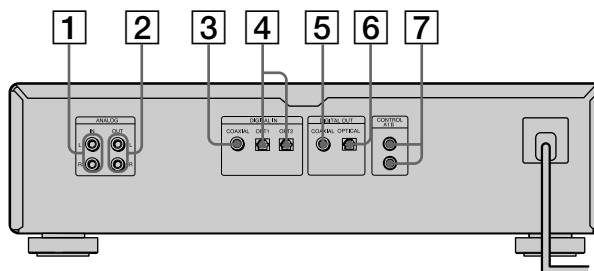

1 Prises ANALOG IN (11) (14)

Ces prises sont utilisées pour l’entrée des signaux analogiques depuis d’autres éléments de la chaîne.

2 Prises ANALOG OUT (11)

Ces prises sont utilisées pour la sortie des signaux analogiques vers d’autres éléments de la chaîne.

3 Prise DIGITAL IN COAXIAL (11) (14)

Cette prise permet de raccorder un câble de liaison numérique coaxial pour l’entrée des signaux numériques depuis d’autres éléments de la chaîne.

4 Connecteurs DIGITAL IN OPT (11) (14)

Ces connecteurs permettent de raccorder un câble de liaison numérique optique pour l’entrée des signaux numériques depuis d’autres éléments de la chaîne. Il n’y a pas de différence entre les connecteurs OPT1 et OPT2.

5 Prise DIGITAL OUT COAXIAL (11)

Cette prise permet de raccorder un câble de liaison numérique coaxial pour la sortie des signaux numériques vers d’autres éléments de la chaîne.

6 Connecteur DIGITAL OUT OPTICAL (11)

Ce connecteur permet de raccorder un câble de liaison numérique optique pour la sortie des signaux numériques vers d’autres éléments de la chaîne.

7 Prises CONTROL A1II (11) (46)

Préparation

Ce chapitre fournit des informations sur les accessoires fournis et les raccordements. Veuillez le lire entièrement avant de raccorder des appareils à la platine.

Avant de commencer les raccordements

Vérification des accessoires fournis

Les accessoires suivants sont livrés avec la platine MD :

- Cordons de liaison audio (2)
- Télécommande (1)
- Piles R6 (format AA) (2)

Mise en place des piles dans la télécommande

Insérez deux piles R6 (format AA) dans la télécommande en faisant correspondre leurs pôles + et – avec ceux du logement des piles. Quand vous utilisez la télécommande, dirigez-la vers le capteur  de la platine.

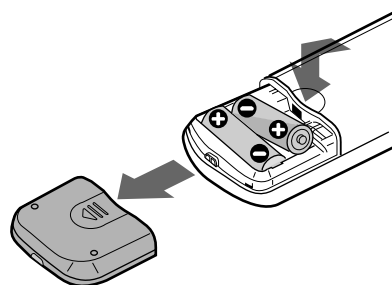

💡 Quand faut-il remplacer les piles ?

Lors d'une utilisation normale, les piles durent environ six mois. Quand la platine ne répond plus à la télécommande, remplacez les deux piles ensemble (par des neuves).

Remarques

- Ne laissez pas la télécommande dans un endroit très chaud ou très humide.
- Veillez à ce que rien ne pénètre dans le boîtier de la télécommande, en particulier lorsque vous remplacez les piles.
- N'utilisez pas une pile neuve avec une pile usagée.
- N'exposez pas le capteur de télécommande (sur la platine) aux rayons directs du soleil ou à un fort éclairage. Il risquerait de mal fonctionner.
- Si vous ne comptez pas utiliser la télécommande pendant longtemps, retirez les piles pour éviter qu'elles ne coulent et causent des dommages ou une corrosion.

Raccordement des appareils audio

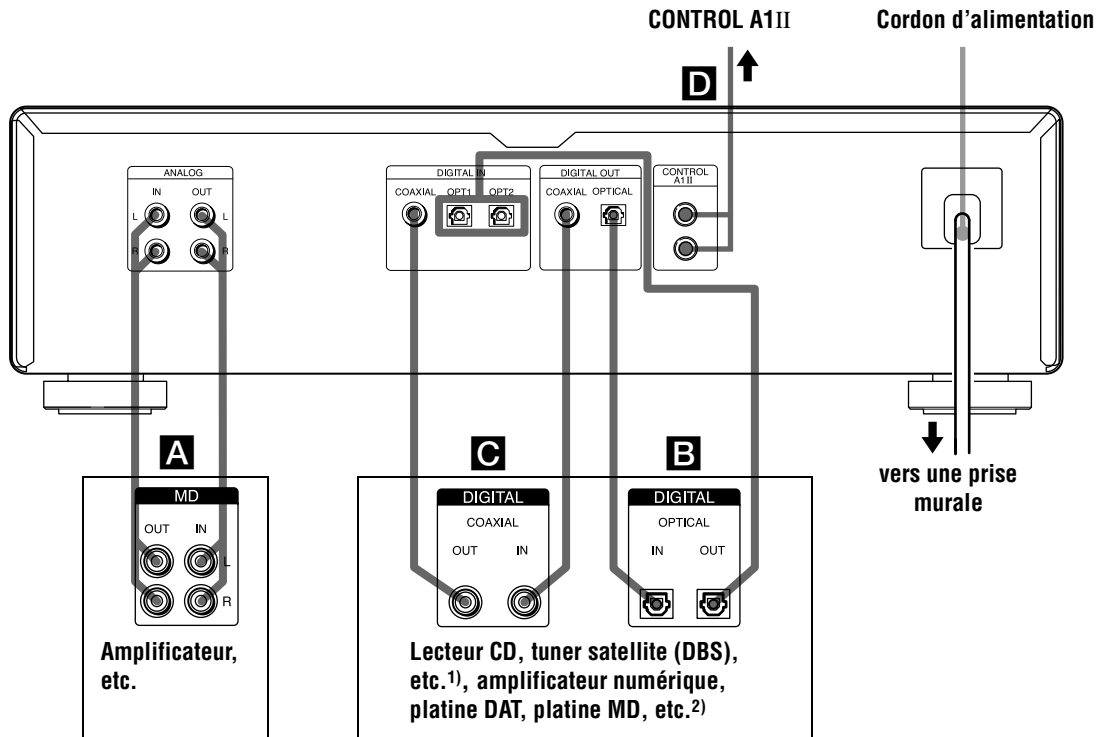

- 1) Appareil numérique doté seulement d'un connecteur DIGITAL OUT
- 2) Appareil numérique doté de connecteurs DIGITAL IN et OUT

Cordons nécessaires

A Cordons de liaison audio (2) (fournis)

Lorsque vous raccordez un cordon de liaison audio, branchez ses fiches à des prises de même couleur : blanc (gauche) à blanc ; rouge (droite) à rouge.

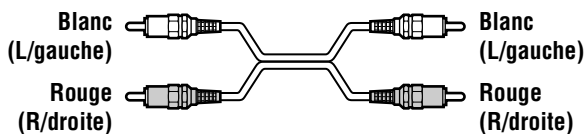

B Câbles optiques (3) (non fournis)

- Lorsque vous raccordez un câble optique, retirez les capuchons des connecteurs, puis enfoncez les fiches du câble bien droites jusqu'à ce qu'elles produisent un déclic.
- Ne pliez pas et n'attachez pas les câbles optiques.

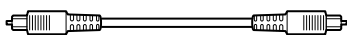

C Câbles de liaison numérique coaxiaux (2) (non fournis)

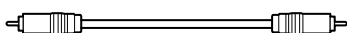

Points à observer lors des raccordements

- Avant de commencer les raccordements, éteignez tous les appareils.
- Ne branchez aucun cordon d'alimentation avant d'avoir terminé tous les raccordements.
- Pour éviter un ronflement ou des parasites, assurez-vous que les fiches sont bien enfoncées.

Prises (connecteurs) pour le raccordement des appareils audio

Raccordez	À ce qui suit :
un amplificateur	aux prises ANALOG IN/OUT
un lecteur CD ou un tuner satellite (DBS)	au connecteur DIGITAL IN
un amplificateur numérique, une platine DAT ou une autre platine MD	aux connecteurs DIGITAL IN/OUT

Autres raccordements

Pour raccorder un appareil compatible CONTROL A1II

D Câbles à mini-fiches (2 pôles) mono (2) (non fournis)

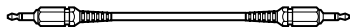

Pour plus d'informations, voir "Utilisation du système de commande CONTROL A1II" à la page 46.

Pour raccorder le cordon d'alimentation

Raccordez le cordon d'alimentation de la platine à une prise murale.

Remarque

Si vous utilisez une horloge-programmateur, branchez le cordon d'alimentation de la platine à la prise de l'horloge-programmateur.

Mode de démonstration

Lorsque vous allumez la platine MD alors qu'il n'y a pas de MD dans la platine, le mode de démonstration est automatiquement activé après une dizaine de minutes. Pour désactiver le mode de démonstration, appuyez sur n'importe quelle touche de la platine ou de la télécommande.

☛ Pour désactiver le mode de démonstration

Appuyez en même temps sur ■ et CLEAR quand il n'y a pas de MD dans la platine.

"Demo Off" s'affiche.

Pour réactiver le mode de démonstration, effectuez à nouveau l'opération ci-dessus.

"Demo On" s'affiche.

Réglage de l'horloge

Une fois que vous avez réglé l'horloge interne de la platine MD, celle-ci enregistre automatiquement la date et l'heure de tous les enregistrements que vous effectuez. Pour les modèles américain et canadien, la date est affichée dans l'ordre du mois, jour, année et heure avec un cycle horaire de 12 heures. Pour le modèle européen, la date est affichée dans l'ordre du jour, mois, année et heure avec un cycle horaire de 24 heures.

Remarque

Les affichages ci-dessous sont ceux des modèles américain et canadien.

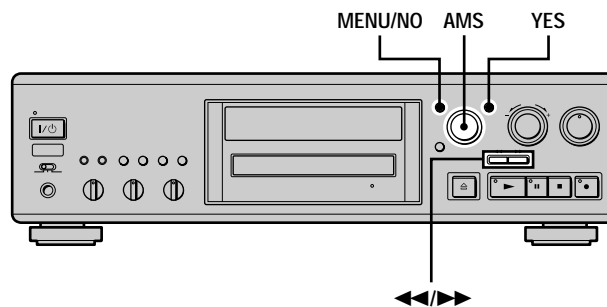

1 Quand la platine est arrêtée, appuyez deux fois sur MENU/NO.

"Setup Menu" s'affiche.

2 Tournez AMS (ou appuyez plusieurs fois sur ◀◀/▶▶) jusqu'à ce que "Clock Set ?" s'affiche, puis appuyez sur AMS.

L'indication du mois (ou du jour) se met à clignoter.

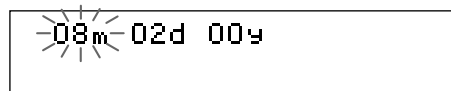

3 Tournez AMS (ou appuyez plusieurs fois sur ◀◀/▶▶) pour spécifier le jour actuel, puis appuyez sur AMS.

L'indication du mois (ou du jour) cesse de clignoter et l'indication du jour (ou du mois) se met à clignoter.

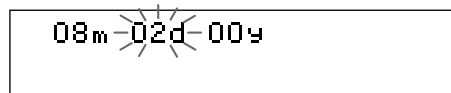

4 Répétez l'opération 3 pour spécifier le mois, le jour, l'année, les heures et les minutes.



Une fois les minutes spécifiées, la date et l'heure spécifiées s'affichent à nouveau, suivies par "Complete!!". Ceci indique que le réglage de la date et de l'heure est terminé.

Comment changer la date ou l'heure

- 1** Effectuez les opérations 1 et 2 ci-dessus.
- 2** Appuyez plusieurs fois sur AMS ou ◀◀/▶▶ jusqu'à ce que l'élément que vous désirez changer clignote.
- 3** Tournez AMS (ou appuyez plusieurs fois sur ◀◀/▶▶) pour changer l'élément sélectionné, puis appuyez sur AMS.
- 4** Pour terminer le réglage, appuyez plusieurs fois sur AMS ou ◀◀/▶▶ jusqu'à ce que l'indication des minutes clignote, puis appuyez sur AMS ou YES.

Comment afficher la date et l'heure actuelles

Vous pouvez afficher la date et l'heure actuelles à tout moment quand la platine est allumée.

Appuyez sur DATE PRESENT.

À chaque pression sur la touche, l'affichage change comme suit :

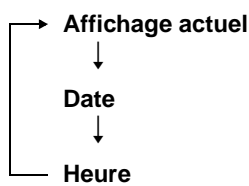

Pour un horodatage précis des enregistrements

Remettez l'horloge à l'heure au moins une fois par semaine.

Remarque

Si le cordon d'alimentation reste longtemps débranché, les réglages de la date et de l'heure sont effacés de la mémoire et "Initialize" clignote sur l'afficheur lorsque vous rebranchez et rallumez la platine la fois suivante. Réglez alors à nouveau l'horloge.

Comment afficher la date d'enregistrement d'une plage

Vous pouvez alors afficher la date et l'heure de l'enregistrement d'une plage.

- 1** Appuyez sur ◀◀/▶▶ ou sur les touches numériques pour localiser la plage dont vous désirez vérifier la date et l'heure.
- 2** Appuyez sur DATE RECORDED.
"No Date" s'affiche si l'horloge interne n'a pas été réglée ou si la plage a été enregistrée sur une autre platine MD dépourvue de la fonction d'horodatage.

Enregistrement sur un MD

Ce chapitre décrit les diverses méthodes d'enregistrement sur un MD. Il explique également comment inscrire les numéros de plage et effectuer un enregistrement synchronisé avec d'autres éléments de la chaîne. Avant de commencer à enregistrer, voir également "Limites du système" à la page 49.

Enregistrement sur un MD

Si le MD est déjà partiellement enregistré, l'enregistrement commence automatiquement à la fin de la dernière plage enregistrée.

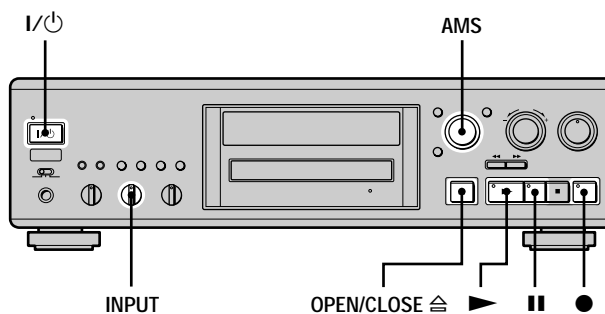

- 1 Allumez l'amplificateur et la source, puis sélectionnez la source sur l'amplificateur.**
- 2 Appuyez sur I/⏻ pour allumer la platine.**
Le témoin STANDBY s'éteint.
- 3 Appuyez sur OPEN/CLOSE ⇄ pour ouvrir le plateau et insérez un MD enregistrable.**
Pour refermer le plateau, appuyez à nouveau sur OPEN/CLOSE ⇄.
- 4 Placez INPUT sur la position correspondant aux prises (connecteur) d'entrée raccordées à la source.**

Si la source est raccordée	Placez INPUT sur
au connecteur DIGITAL IN OPT1	OPT1
au connecteur DIGITAL IN OPT2	OPT2
à la prise DIGITAL IN COAXIAL	COAX
aux prises ANALOG IN	ANALOG

- 5 Si nécessaire, localisez le point du MD où vous désirez commencer l'enregistrement.**

Si vous désirez enregistrer sur un MD neuf ou à la suite des enregistrements existants, sautez cette opération et passez à l'étape 6.

Pour commencer à enregistrer depuis le début d'une plage existante d'un MD

Tournez AMS (ou appuyez plusieurs fois sur ◀◀/▶▶) jusqu'à ce que le numéro de la plage par-dessus laquelle vous désirez enregistrer s'affiche.

Pour commencer à enregistrer depuis le milieu d'une plage d'un MD

Tournez AMS (ou appuyez plusieurs fois sur ◀◀/▶▶) jusqu'à ce que le numéro de la plage par-dessus laquelle vous désirez enregistrer s'affiche, puis appuyez sur ▶ pour commencer la lecture. Appuyez sur || au point où vous désirez commencer l'enregistrement.

6 Appuyez sur ●.

La platine passe en mode de pause d'enregistrement.

7 Si nécessaire, réglez le niveau d'enregistrement.

Pour plus d'informations, voir "Réglage du niveau d'enregistrement" à la page 17.

8 Appuyez sur ► ou II.

L'enregistrement commence.

9 Commencez la lecture de la source.**Opérations pouvant être effectuées pendant l'enregistrement**

Pour	Appuyez sur
arrêter l'enregistrement	■
passer en mode de pause d'enregistrement	II
repandre l'enregistrement après une pause	► ou II
éjecter le MD	OPEN/CLOSE ⇄ après avoir arrêté l'enregistrement

Pour changer d'affichage pendant l'enregistrement

Appuyez plusieurs fois sur DISPLAY/CHAR (ou DISPLAY) pour changer d'affichage.

À chaque pression sur la touche, l'affichage change comme suit :

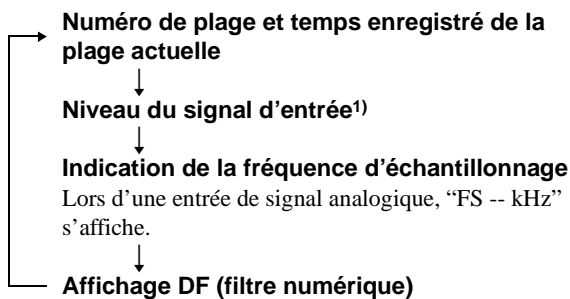

1) Lors d'une entrée de signal analogique, "Analog In" s'affiche.

Lorsque vous passez en mode de pause d'enregistrement

Le numéro de plage augmente d'une unité. Ainsi, si vous passez en mode de pause d'enregistrement pendant l'enregistrement de la plage 4, le numéro de plage sera 5 lorsque vous reprenrez l'enregistrement.

Pour empêcher un effacement accidentel d'un enregistrement

Pour empêcher l'enregistrement sur un MD, déplacez le taquet de protection contre l'enregistrement dans le sens de la flèche (voir l'illustration ci-dessous) pour ouvrir le hublot. Pour pouvoir enregistrer, fermez le hublot.

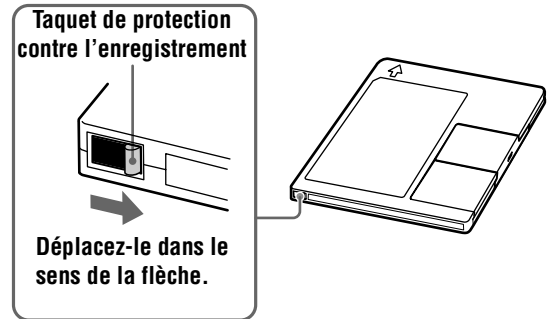
**💡 Pour écouter les plages que vous venez d'enregistrer**

Appuyez sur ► juste après avoir arrêté l'enregistrement. La lecture commence à la première plage que vous venez d'enregistrer.

💡 Pour commencer la lecture à la première plage du MD après l'enregistrement

- 1 Appuyez à nouveau sur ■ après avoir arrêté l'enregistrement.
- 2 Appuyez sur ►.
La lecture commence à la première plage du MD.

Remarque

Vous ne pouvez pas enregistrer sur des plages existantes en mode de lecture aléatoire (page 28) ou de lecture programmée (page 28). "Impossible" s'affiche alors.

Remarques sur l'enregistrement

Indications s'affichant pendant/après l'enregistrement

Quand "Tr" clignote sur l'afficheur pendant l'enregistrement

La platine MD enregistre sur une plage existante (voir "Enregistrement sur un MD" à la page 14). L'indication cesse de clignoter lorsque la platine atteint la fin de la partie enregistrée.

Quand "TOC" s'allume sur l'afficheur après l'enregistrement

L'enregistrement est terminé mais le TOC (sommaire) du MD n'a pas encore été mis à jour pour le refléter. Vous perdrez l'enregistrement que vous venez d'effectuer si vous débranchez le cordon d'alimentation pendant que cette indication est affichée. Le TOC n'est mis à jour que lorsque vous éjectez le MD ou éteignez la platine MD.

Quand "TOC Writing" clignote sur l'afficheur après l'enregistrement

La platine met à jour le TOC. Ne débranchez pas le cordon d'alimentation et ne déplacez pas la platine pendant que l'indication clignote.

Conversion automatique de la fréquence d'échantillonnage numérique à l'enregistrement

Le convertisseur de fréquence d'échantillonnage de la platine convertit automatiquement la fréquence d'échantillonnage de diverses sources numériques à la fréquence d'échantillonnage de 44,1 kHz utilisée par la platine MD. Ceci vous permet de contrôler et enregistrer des sources de 32 ou 48 kHz telles que cassettes DAT ou émissions satellite ainsi que des CD et MD.

Enregistrements longue durée

En plus de l'enregistrement stéréo normal, cette platine dispose de deux modes d'enregistrement longue durée : LP2 et LP4. En mode stéréo LP2, vous pouvez enregistrer deux fois plus longtemps qu'en mode normal. En mode stéréo LP4, vous pouvez enregistrer quatre fois plus longtemps. De plus, en mono, vous pouvez enregistrer pendant une durée deux fois plus longue environ qu'en stéréo.

Remarque

Les MD enregistrés en mode MD LP (stéréo LP2 ou LP4) ne peuvent pas être lus sur une platine qui ne prend pas en charge le mode MD LP. Il n'est pas non plus possible d'utiliser le mode S.F Edit pour des MD enregistrés en mode MD LP.

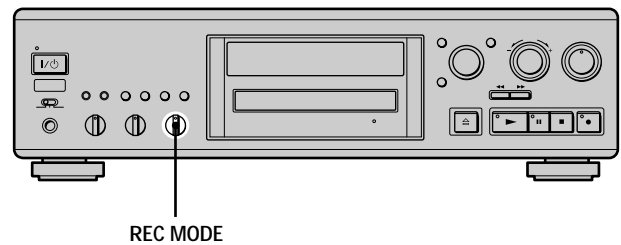

- 1 Effectuez les opérations 1 à 4 de "Enregistrement sur un MD" à la page 14.
- 2 Placez REC MODE sur le mode dans lequel vous désirez enregistrer.

Pour enregistrer en	Placez REC MODE sur
stéréo	STEREO
mono	MONO
stéréo LP2	LP2
stéréo LP4	LP4

- 3 Effectuez les opérations 5 à 9 de "Enregistrement sur un MD" à la page 14.

Il est possible d'ajouter automatiquement "LP:" au début d'un nom de plage pendant un enregistrement longue durée

La platine a été programmée en usine pour ajouter "LP:" automatiquement. Cette indication s'affiche lorsque la plage est lue sur une platine qui ne permet pas un enregistrement longue durée (page 55).

Pour activer ou désactiver cette fonction, appuyez sur ◀◀ ou ▶▶.

💡 Quand vous enregistrez sur un MD en mode stéréo LP2 ou LP4

Le témoin MDLP s'allume lorsque vous appuyez sur ● à l'étape 3 ci-dessus.

Remarques

- Le “LP:” enregistré est une marque de confirmation qui s’affiche pour indiquer que la lecture n’est pas possible lorsque la plage est lue sur une platine ne prenant pas en charge le mode MD LP. Il ne s’affiche pas sur les platines qui prennent en charge le mode MD LP.
- Si “LPstamp:On” a été sélectionné, “LP:” est enregistré comme une partie du nom de plage, ce qui diminue le nombre de caractères pouvant être saisis sur un MD. “LP:” est automatiquement copié si le nom de plage est copié ou si la plage est divisée à l’aide de la fonction de division d’une plage.
- Les MD enregistrés en mode MD LP (stéréo LP2 ou LP4) doivent être lus sur une platine prenant en charge le mode MD LP. Ces MD ne peuvent pas être lus sur d’autres platines.
- Si vous changez la position de REC MODE pendant l’enregistrement ou une pause d’enregistrement, ceci arrête l’enregistrement.
- Même si vous placez REC MODE sur MONO, vous n’entendez pas le son en mono pendant l’enregistrement.

Réglage du niveau d’enregistrement

Vous pouvez régler le niveau d’enregistrement pour l’enregistrement analogique et l’enregistrement numérique.

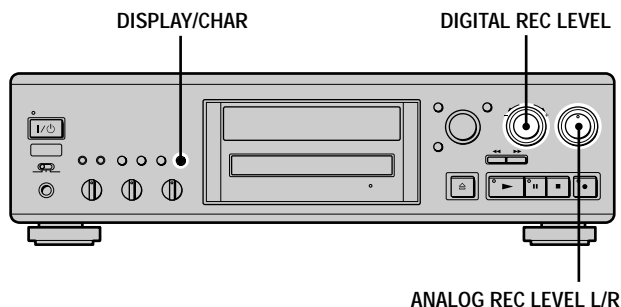

Réglage du niveau d’enregistrement numérique

Il n’est normalement pas nécessaire de régler le niveau d’enregistrement numérique. Il se règle principalement lorsque le niveau de la source est bas.

- 1** Effectuez les opérations 1 à 6 de “Enregistrement sur un MD” à la page 14.
- 2** Lisez la partie de la source ayant le niveau de sortie le plus élevé.
- 3** Appuyez plusieurs fois sur DISPLAY/CHAR (ou DISPLAY) jusqu’à ce que le niveau du signal d’entrée s’affiche.
- 4** Tout en écoutant le son, tournez DIGITAL REC LEVEL (ou appuyez plusieurs fois sur DIGITAL REC LEVEL/ANALOG OUT LEVEL +/-) pour augmenter le niveau d’enregistrement au maximum sans, toutefois, faire s’allumer les deux segments les plus à droite sur les indicateurs de niveau de crête.



Évitez que ceci s’allume.

- 5** Arrêtez la lecture de la source.
- 6** Pour commencer l’enregistrement, continuez à l’étape 8 de “Enregistrement sur un MD” à la page 14.

Vous pouvez utiliser la fonction Peak Hold

La fonction Peak Hold (maintien de niveau de crête) fige les indicateurs de niveau de crête au point le plus élevé atteint par le signal d'entrée.

- 1 Quand la platine est en mode d'arrêt ou de lecture, appuyez deux fois sur MENU/NO.
"Setup Menu" s'affiche.
- 2 Tournez AMS (ou appuyez plusieurs fois sur ◀▶) jusqu'à ce que "P.Hold Off" (réglage d'usine) s'affiche, puis appuyez sur AMS ou YES.
- 3 Tournez AMS (ou appuyez plusieurs fois sur ◀▶) pour sélectionner "P.Hold On", puis appuyez sur AMS ou YES.
- 4 Appuyez sur MENU/NO.

Pour désactiver la fonction Peak Hold, sélectionnez "P.Hold Off" à l'étape 3 ci-dessus.

Vous pouvez activer et désactiver la fonction Peak Hold avec la télécommande

Appuyez sur P.HOLD pour afficher "P.Hold On" ou "P.Hold Off".

Remarque

Il n'est possible d'augmenter le volume que jusqu'à 18,0 dB. Aussi, si le niveau de sortie de l'appareil raccordé est bas, il peut être impossible de régler le niveau d'enregistrement au maximum.

Réglage du niveau d'enregistrement analogique

- 1 Effectuez les opérations 1 à 6 de "Enregistrement sur un MD" à la page 14.
- 2 Lisez la partie de la source ayant le niveau de sortie le plus élevé.
- 3 Tout en écoutant le son, tournez ANALOG REC LEVEL L/R pour régler le niveau d'enregistrement.
- 4 Arrêtez la lecture de la source.
- 5 Pour commencer l'enregistrement, continuez à l'étape 8 de "Enregistrement sur un MD" à la page 14.

Conseils pour l'enregistrement

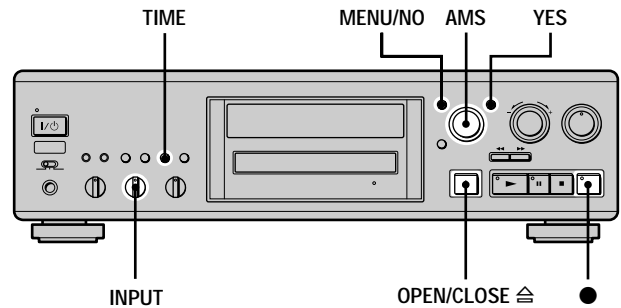

Vérification du temps enregistrable restant sur le MD

Appuyez plusieurs fois sur TIME.



Quand la platine est	L'indication suivante apparaît :
arrêtée	Nombre total de plages et temps total enregistré ↔ Nombre total de plages et temps enregistrable restant sur le MD ¹⁾
en mode d'enregistrement	Numéro de plage et temps enregistré de la plage actuelle ↔ Numéro de plage et temps enregistrable restant ²⁾ sur le MD

1) Ceci n'est pas indiqué pour les disques préenregistrés.

2) Le temps indiqué sur l'afficheur diffère selon le mode sélectionné avec REC MODE.

Contrôle du signal d'entrée (contrôle d'entrée)

Vous pouvez contrôler le signal d'entrée sélectionné même lorsque vous n'êtes pas en train de l'enregistrer.

- 1 Appuyez sur OPEN/CLOSE  pour éjecter le MD.
- 2 Placez INPUT sur la position correspondant aux prises (connecteur) utilisées pour l'entrée du signal que vous désirez contrôler.
- 3 Appuyez sur .

Quand INPUT est sur ANALOG

Le signal analogique entrant par les prises ANALOG IN sort par le connecteur DIGITAL OUT après avoir subi une conversion analogique/numérique, puis par les prises ANALOG OUT et la prise PHONES après avoir subi une conversion numérique/analogique. "AD - DA" s'affiche alors.

Quand INPUT est sur OPT1, OPT2 ou COAX

Le signal numérique entrant par le connecteur DIGITAL IN sort par le connecteur DIGITAL OUT après être passé par le convertisseur de fréquence d'échantillonnage, puis par les prises ANALOG OUT et la prise PHONES après conversion numérique/analogique. “ – DA” s'affiche alors.

Pour arrêter le contrôle d'entrée

Appuyez sur ■.

Suppression automatique des silences (Smart Space/Auto Cut)

Vous pouvez programmer la platine pour qu'elle supprime automatiquement les silences qui se produisent en cas d'interruption du signal pendant l'enregistrement. La fonction (Smart Space ou Auto Cut) activée dépend de la durée de l'interruption, comme il est indiqué ci-dessous.

Smart Space

Si le signal est interrompu pendant moins de 30 secondes, la fonction Smart Space remplace l'espace silencieux par un silence d'environ trois secondes, puis poursuit l'enregistrement. “Smart Space” s'affiche alors.

Auto Cut

Si le signal est interrompu pendant 30 secondes environ, la fonction Auto Cut remplace l'espace silencieux par un silence d'environ trois secondes, puis met la platine en mode de pause d'enregistrement. “Auto Cut” s'affiche alors.

Pour activer ou désactiver les fonctions Smart Space et Auto Cut, procédez comme suit :

1 Quand la platine est arrêtée, appuyez deux fois sur MENU/NO.

“Setup Menu” s'affiche.

2 Tournez AMS (ou appuyez plusieurs fois sur ◀◀/ ▶▶) jusqu'à ce que “S.Space On” s'affiche, puis appuyez sur AMS ou YES.**3 Tournez AMS (ou appuyez plusieurs fois sur ◀◀/ ▶▶) pour sélectionner une option, puis appuyez sur AMS ou YES.**

Pour	Sélectionnez
activer Smart Space et Auto Cut	S.Space On (réglage d'usine)
désactiver Smart Space et Auto Cut	S.Space Off

4 Appuyez sur MENU/NO.**Remarques**

- Si vous commencez à enregistrer sans qu'il n'y ait d'entrée de signal, les fonctions Smart Space et Auto Cut seront inopérantes quelle que soit l'option choisie.

- La fonction Smart Space n'affecte pas l'ordre des numéros de plage enregistrés, même si le silence se produit au milieu d'une plage.
- La fonction Auto Cut est activée et désactivée automatiquement en même temps que la fonction Smart Space.
- Si vous éteignez la platine ou débranchez le cordon d'alimentation, la platine mémorise le dernier état (“S.Space On” ou “S.Space Off”) et le rappelle quand vous la rallumez la fois suivante.
- Si la platine reste en pause d'enregistrement pendant 10 minutes environ après l'activation de la fonction Auto Cut, l'enregistrement s'arrête automatiquement.

Inscription des numéros de plage à l'enregistrement (marquage des plages)

L'inscription des numéros de plage peut s'effectuer manuellement ou automatiquement pendant l'enregistrement. L'inscription d'un numéro de plage en un point donné du MD vous permet de revenir plus tard rapidement sur ce point et facilite les opérations de montage.

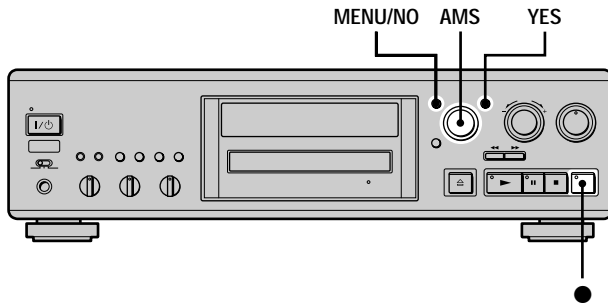

Inscription manuelle des numéros de plage (marquage manuel des plages)

Pendant l'enregistrement, appuyez sur ● au point où vous désirez ajouter un numéro de plage.

Inscription automatique des numéros de plage (marquage automatique des plages)

Lorsque vous enregistrez depuis un lecteur CD ou une platine MD raccordé(e) au connecteur DIGITAL IN, la platine inscrit les numéros de plage dans le même ordre que sur la source. Si vous enregistrez depuis d'autres sources raccordées au connecteur DIGITAL IN ou depuis une source raccordée aux prises ANALOG IN, procédez comme suit pour que l'inscription des numéros de plage s'effectue automatiquement. Notez, toutefois, que le marquage automatique des plages est impossible si la source enregistrée est parasitée (cassettes ou émissions de radio, par exemple).

- 1** Quand la platine est arrêtée, appuyez deux fois sur MENU/NO.
"Setup Menu" s'affiche.
- 2** Tournez AMS (ou appuyez plusieurs fois sur ◀◀/ ▶▶) jusqu'à ce que "T.Mark Lsyn" s'affiche, puis appuyez sur AMS ou YES.

- 3** Tournez AMS (ou appuyez plusieurs fois sur ◀◀/ ▶▶) pour sélectionner une option, puis appuyez sur AMS ou YES.

Pour	Sélectionnez
activer le marquage automatique des plages	T.Mark Lsyn (réglage d'usine)
désactiver le marquage automatique des plages	T.Mark Off

- 4** Appuyez sur MENU/NO.

Lorsque vous activez le marquage automatique des plages, "L.SYNC" s'allume.

La platine inscrit un numéro de plage à chaque fois que le niveau du signal d'entrée tombe à -50 dB (seuil de déclenchement du marquage automatique des plages) ou au-dessous pendant 1,5 seconde au moins.

Pour changer le seuil de déclenchement du marquage automatique des plages

Procédez comme suit pour changer le niveau de signal qui déclenche le marquage automatique des plages.

- 1** Quand la platine est arrêtée, appuyez deux fois sur MENU/NO.
"Setup Menu" s'affiche.
- 2** Tournez AMS (ou appuyez plusieurs fois sur ◀◀/ ▶▶) jusqu'à ce que "LS(T)" s'affiche, puis appuyez sur AMS ou YES.
- 3** Tournez AMS (ou appuyez plusieurs fois sur ◀◀/ ▶▶) pour sélectionner le niveau, puis appuyez sur AMS ou YES.
Vous pouvez régler le niveau à toute valeur comprise entre -72 dB et 0 dB, par pas de 2 dB.
- 4** Appuyez sur MENU/NO.

Informations complémentaires sur le marquage automatique des plages

- Lors d'un enregistrement depuis un lecteur CD ou une platine MD raccordé(e) au connecteur DIGITAL IN, il se peut que la source soit entièrement enregistrée comme une seule plage dans les cas suivants :
 - si vous enregistrez plusieurs fois de suite la même plage en utilisant la fonction de lecture répétée d'une seule plage ;
 - si vous enregistrez à la suite plusieurs plages ayant le même numéro de plage, mais appartenant à des CD ou MD différents ;
 - si vous enregistrez des plages de certains CD ou lecteurs multi-disques.
- Il se peut qu'un numéro de plage ne soit pas inscrit pour les plages de moins de 4 secondes (en mode stéréo, en mode mono et en mode stéréo LP2) ou de 8 secondes (en mode stéréo LP4) pendant l'enregistrement.
- Lors d'un enregistrement depuis un appareil raccordé aux prises ANALOG IN avec "T.Mark Off" sélectionné ou d'un enregistrement depuis une platine DAT ou un tuner satellite (DBS) raccordés au connecteur DIGITAL IN, il se peut que la source soit entièrement enregistrée comme une seule plage.

- Lors d'un enregistrement depuis une platine DAT ou un tuner satellite (DBS) raccordé(e) au connecteur DIGITAL IN, la platine inscrit un numéro de plage toutes les fois que la fréquence d'échantillonnage du signal d'entrée change, quelle que soit l'option ("T.Mark Lsyn" ou "T.Mark Off") choisie pour le paramètre de marquage des plages.

💡 Vous pouvez inscrire des numéros de plage même après avoir fini l'enregistrement

Voir "Division d'une plage" à la page 34.

Remarque

Si vous éteignez la platine ou débranchez le cordon d'alimentation, la platine mémorise le dernier état ("T.Mark Lsyn" ou "T.Mark Off" et le seuil de déclenchement) et les rappelle lorsque vous la rallumez la fois suivante.

Commencement de l'enregistrement par six secondes de son préalablement mémorisées (enregistrement rétroactif)

Toutes les fois que la platine est en mode de pause d'enregistrement, elle mémorise continuellement les six dernières secondes de son de l'émission que vous écoutez. Quand vous appuyez sur AMS (ou T.REC) pour commencer à enregistrer, ces six secondes sont ajoutées au début de l'enregistrement. Ainsi, vous ne risquez pas de manquer le début d'une émission FM ou satellite que vous enregistrez en direct.

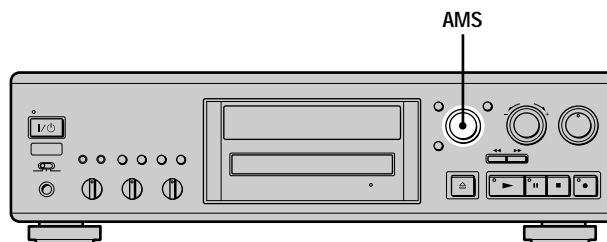

1 Effectuez les opérations 1 à 6 de "Enregistrement sur un MD" à la page 14.

La platine passe en mode de pause d'enregistrement.

2 Commencez la lecture de la source.

3 Appuyez sur AMS (ou T.REC) au point où vous désirez commencer l'enregistrement.

L'enregistrement commence par les six secondes de son mémorisées, puis se poursuit via la mémoire tampon.

Pour arrêter l'enregistrement rétroactif

Appuyez sur ■.

Remarque

La platine commence à mémoriser le son au moment où vous la mettez en pause d'enregistrement. Si vous commencez à enregistrer moins de six secondes après être passé en pause d'enregistrement, moins de six secondes de son seront ajoutées au début de l'enregistrement. Il en sera de même si l'émission a commencé moins de six secondes avant le début de l'enregistrement.

Enregistrement synchronisé avec l'appareil audio de votre choix (enregistrement Music Synchro)



L'enregistrement Music Synchro vous permet de faire partir automatiquement l'enregistrement sur la platine MD au moment où la lecture de la source sélectionnée commence. Le marquage des plages diffère cependant selon les sources. Pour plus d'informations, voir "Inscription des numéros de plage à l'enregistrement" à la page 20.

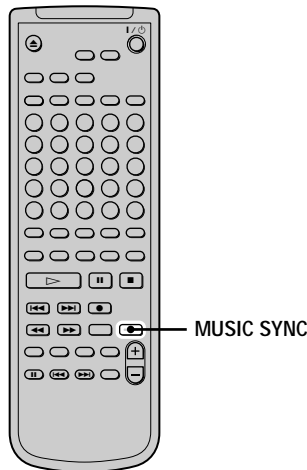

- 1** Effectuez les opérations 1 à 5 de "Enregistrement sur un MD" à la page 14.
- 2** Appuyez sur **MUSIC SYNC**.
La platine passe en mode de pause d'enregistrement.
- 3** Commencez la lecture de la source.
L'enregistrement commence automatiquement.

Pour arrêter l'enregistrement Music Synchro

Appuyez sur ■.

Remarque

Pendant l'enregistrement Music Synchro, les fonctions Smart Space et Auto Cut sont activées quelle que soit l'option ("S.Space On" ou "S.Space Off") choisie.

Enregistrement synchronisé avec un lecteur CD Sony (enregistrement CD Synchro)



En raccordant la platine à un lecteur CD Sony ou une chaîne Hi-Fi, vous pourrez copier facilement des CD sur le MD au moyen de la télécommande de la platine. Vous pouvez utiliser cette télécommande de la platine MD à la fois pour cette platine et le lecteur CD (ou la section lecteur CD de la chaîne). Placez donc la platine MD et le lecteur CD aussi près l'un de l'autre que possible.

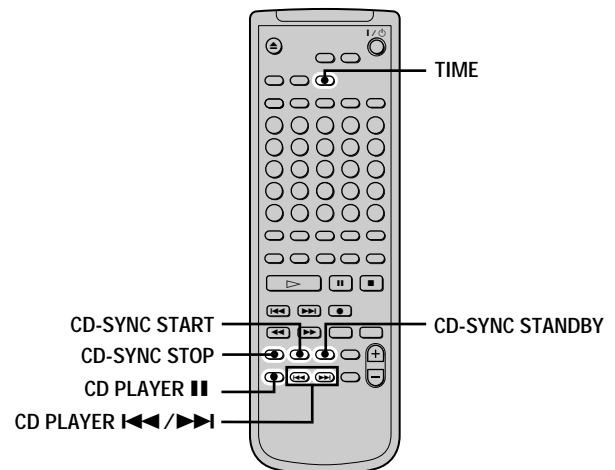

- 1** Allumez l'amplificateur et le lecteur CD, puis sélectionnez CD sur l'amplificateur.
- 2** Effectuez les opérations 2 à 5 de "Enregistrement sur un MD" à la page 14.
- 3** Insérez un CD dans le lecteur CD et sélectionnez le mode de lecture (lecture aléatoire, lecture programmée, etc.) sur le lecteur CD.
- 4** Appuyez sur **CD-SYNC STANDBY**.
Le lecteur CD passe en mode d'attente de lecture et la platine MD en mode d'attente d'enregistrement.
- 5** Appuyez sur **CD-SYNC START**.
L'enregistrement commence sur la platine et la lecture commence sur le lecteur CD.
Le numéro de plage et le temps d'enregistrement écoulé de la plage s'affichent.

Si la lecture ne commence pas sur le lecteur CD

Certains lecteurs CD ne se mettent pas en route lorsque vous appuyez sur CD-SYNC START. Appuyez alors sur ■ de la télécommande du lecteur CD pour commencer la lecture sur le lecteur CD.

Opérations pouvant être effectuées durant un enregistrement CD Synchro

Pour	Appuyez sur
arrêter l'enregistrement	CD-SYNC STOP
passer en mode de pause d'enregistrement	CD-SYNC STANDBY ou CD PLAYER II
localiser la plage suivante à enregistrer en mode de pause d'enregistrement	CD PLAYER ◀◀/▶▶
reprendre l'enregistrement après une pause	CD-SYNC START ou CD PLAYER II
vérifier le temps enregistrable restant sur le MD	TIME (page 18)

Vous pouvez utiliser la télécommande du lecteur CD pendant l'enregistrement CD Synchro

Appuyez sur	Pour mettre la platine en mode de	Et mettre le lecteur CD en mode de
▷	enregistrement	lecture
■	pause d'enregistrement	arrêt
II	pause d'enregistrement	pause

Pendant un enregistrement CD Synchro, les numéros de plage s'inscrivent comme suit :

- Lorsque le lecteur CD est raccordé au connecteur DIGITAL IN, les numéros de plage s'inscrivent automatiquement comme sur le CD.
- Lorsque le lecteur CD est raccordé aux prises ANALOG IN, les numéros de plage s'inscrivent automatiquement lorsque l'option "T.Mark Lsyn" a été sélectionnée (page 20).
- Lorsque vous reprenez l'enregistrement après une pause d'enregistrement, un nouveau numéro de plage s'inscrit automatiquement, quelle que soit l'option ("T.Mark Lsyn" ou "T.Mark Off") choisie pour le paramètre de marquage des plages.

Pendant l'enregistrement CD Synchro, vous pouvez changer le CD

- 1 Appuyez sur **■** de la télécommande du lecteur CD.
- 2 Changez le CD.
- 3 Appuyez sur **▷** de la télécommande du lecteur CD.
L'enregistrement reprend.

Vous pouvez également effectuer un enregistrement synchronisé avec un lecteur CD vidéo Sony

En reprogrammant la télécommande de la platine MD, vous pouvez utiliser la méthode ci-dessus pour effectuer un enregistrement synchronisé avec un lecteur CD vidéo Sony. Appuyez sur la touche numérique 2 tout en maintenant la touche **I/⏸** de la télécommande de la platine MD enfoncée. Vous pouvez maintenant commander la platine MD et le lecteur CD vidéo avec la télécommande. Pour commander à nouveau le lecteur CD, appuyez sur la touche numérique 1 tout en maintenant la touche **I/⏸** de la télécommande de la platine MD enfoncée.

Durant un enregistrement CD Synchro, la platine copie les informations CD Text (CD Text et Disc Memo) telles quelles sur le MD (fonction Disc Memo Copy)

La fonction Disc Memo Copy est activée lorsque vous effectuez un enregistrement CD Synchro depuis un lecteur CD Sony raccordé par un câble CONTROL A1II (non fourni) à la platine MD.

Remarques

- Lorsque vous effectuez un enregistrement CD Synchro avec un lecteur CD doté d'un sélecteur de mode, placez impérativement ce sélecteur sur CD1.
- Lorsque vous enregistrez des plages de certains CD ou lecteurs multi-disques, il se peut que la source soit entièrement enregistrée comme une plage unique.
- La fonction Disc Memo Copy peut être inopérante pour des plages de CD très courtes.
- Pour certains CD, il se peut que les informations Text ne soient pas copiées.

Enregistrement synchronisé d'un CD depuis un lecteur CD Sony raccordé par un câble CONTROL A1II





- 1 Effectuez les opérations 1 à 3 de "Enregistrement synchronisé avec un lecteur CD Sony" à la page 22.
- 2 Placez le lecteur CD en mode de pause de lecture.
- 3 Appuyez sur **●** de la platine.
La platine MD passe en mode de pause d'enregistrement.
- 4 Appuyez sur **▶** ou **II** de la platine.
L'enregistrement commence sur la platine et la lecture commence sur le lecteur CD. À la fin de la lecture du CD, l'enregistrement s'arrête.

Lecture de MD

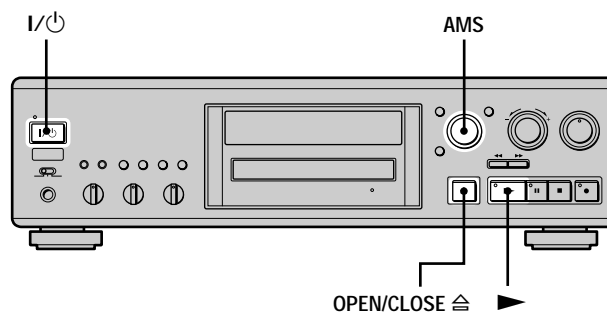





Ce chapitre décrit les différentes méthodes de lecture de MD.

Lecture d'un MD



- 1 Allumez l'amplificateur et sélectionnez MD sur l'amplificateur.**
- 2 Appuyez sur I/⏻ pour allumer la platine.**
Le témoin STANDBY s'éteint.
- 3 Appuyez sur OPEN/CLOSE  pour ouvrir le plateau et insérez un MD.**
Pour refermer le plateau, appuyez à nouveau sur OPEN/CLOSE .
- 4 Si nécessaire, tournez AMS (ou appuyez plusieurs fois sur ) pour localiser la plage à partir de laquelle vous désirez commencer la lecture.**
Si vous désirez commencer la lecture à la première plage, passez à l'étape 5.
- 5 Appuyez sur .**
La lecture commence.
- 6 Réglez le volume sur l'amplificateur.**

Opérations pouvant être effectuées pendant la lecture

Pour	Faites ceci :
arrêter la lecture	Appuyez sur  .
passer en mode de lecture	Appuyez sur  .
reprendre la lecture après une pause	Appuyez sur  ou  .
localiser une plage suivante	Tournez AMS à droite (ou appuyez plusieurs fois sur )
localiser le début de la plage actuelle ou une plage précédente	Tournez AMS à gauche (ou appuyez plusieurs fois sur )
éjecter le MD	Appuyez sur OPEN/CLOSE  après avoir arrêté la lecture.

Quand vous écoutez un MD enregistré en mode stéréo LP2 ou LP4

Le témoin MDLP s'allume lorsque vous appuyez sur  à l'étape 5 ci-dessus.

💡 Pour utiliser un casque

Raccordez le casque à la prise PHONES. Tournez PHONE LEVEL (ou appuyez plusieurs fois sur DIGITAL REC LEVEL/ANALOG OUT LEVEL +/-) pour régler le volume.

💡 Vous pouvez régler le niveau du signal de sortie analogique aux prises ANALOG OUT et à la prise PHONES

- 1 Quand la platine est en mode de lecture, appuyez plusieurs fois sur DISPLAY/CHAR (ou DISPLAY) jusqu'à ce que l'affichage de réglage de sortie de ligne apparaisse.
- 2 Appuyez plusieurs fois sur DIGITAL REC LEVEL/ANALOG OUT LEVEL +/- de la télécommande pour régler le niveau du signal de sortie (entre -20,0 dB et 0,0 dB).

Remarque

Lorsque vous éjectez le MD ou éteignez la platine, le niveau de sortie est ramené au réglage d'usine (0,0 dB).

Pour changer l'affichage pendant la lecture

Appuyez plusieurs fois sur DISPLAY/CHAR (ou DISPLAY) pour changer d'affichage.

À chaque pression sur la touche, l'affichage change comme suit :

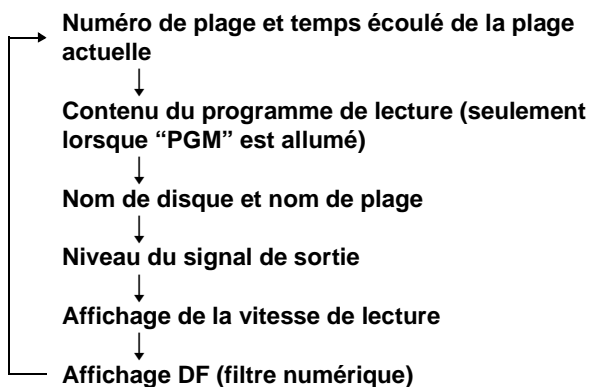

💡 Vous pouvez vérifier le temps restant

Appuyez sur TIME pendant la lecture. À chaque pression sur la touche, l'affichage change comme suit :

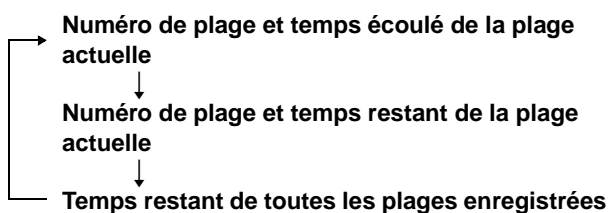

💡 Vous pouvez vérifier le nom de plage pendant la lecture (seulement lorsque le nom de plage est enregistré)

Appuyez sur SCROLL.

Le nom de plage s'affiche et défile. Vous pouvez arrêter momentanément le défilement en appuyant une seconde fois sur cette touche, puis le reprendre en appuyant à nouveau sur la touche.

Lecture d'une plage donnée

Quand la platine est en mode de lecture ou d'arrêt, procédez comme suit pour lire rapidement une plage.

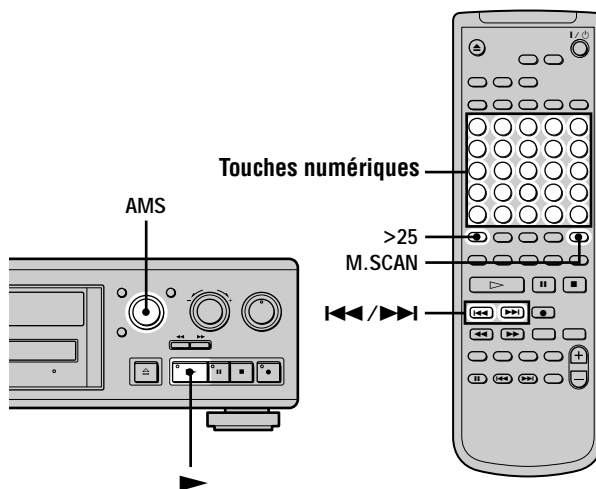

Localisation d'une plage avec AMS¹⁾

Pour passer	Faites ceci :
à une plage suivante pendant la lecture	Tournez AMS à droite (ou appuyez plusieurs fois sur ►►).
à une plage précédente pendant la lecture	Tournez AMS à gauche (ou appuyez plusieurs fois sur ◀◀).
au début de la plage actuelle pendant la lecture	Tournez AMS à gauche (ou appuyez une fois sur ◀◀).
à une plage donnée quand la platine est arrêtée	Tournez AMS (ou appuyez plusieurs fois sur ◀◀/►►) jusqu'à ce que le numéro de plage désiré clignote sur l'afficheur, puis appuyez sur AMS ou ►.
à une plage donnée en écoutant chaque plage pendant 6 à 20 secondes (Balayage des débuts de plage) 	Appuyez sur M.SCAN avant de commencer la lecture. Quand vous avez trouvé la plage recherchée, appuyez sur ▷ pour commencer la lecture.

1) Automatic Music Sensor (recherche automatique de plages)

💡 Pour localiser rapidement la dernière plage du MD

Quand la platine est arrêtée, tournez AMS à gauche (ou appuyez une fois sur ◀◀).

💡 Si vous recherchez une plage avec la platine arrêtée ou en pause

Le platine sera arrêtée ou en pause au début de la plage localisée.

💡 Vous pouvez changer le temps de lecture de la fonction de balayage des débuts de plage

- 1 Quand la platine est arrêtée, appuyez deux fois sur MENU/NO.
"Setup Menu" s'affiche.
- 2 Tournez AMS (ou appuyez plusieurs fois sur ◀◀/▶▶) jusqu'à ce que "M.Scan" s'affiche, puis appuyez sur AMS ou YES.
- 3 Tournez AMS (ou appuyez plusieurs fois sur ◀◀/▶▶) pour sélectionner un temps de lecture de 6 à 20 secondes (par pas de 1 seconde), puis appuyez sur AMS ou YES.
- 4 Appuyez sur MENU/NO.

Lecture d'une plage en saisissant le numéro de plage

Appuyez sur les touches numériques pour saisir le numéro de plage que vous désirez écouter.

Pour saisir un numéro de plage supérieur à 25

- 1 Appuyez sur >25.
- 2 Saisissez les chiffres correspondants.
Pour saisir 0, appuyez sur 10.

Exemples :

- Pour saisir le numéro de plage 30, appuyez sur >25, puis sur 3 et 10.
- Pour saisir le numéro de plage 108, appuyez deux fois sur >25, puis sur 1, 10 et 8.

💡 Si vous saisissez un numéro de plage quand la platine est en pause

Le platine sera en pause au début de la plage.

Localisation d'un point donné d'une plage

Vous pouvez localiser un point donné d'une plage pendant la lecture ou en pause de lecture.

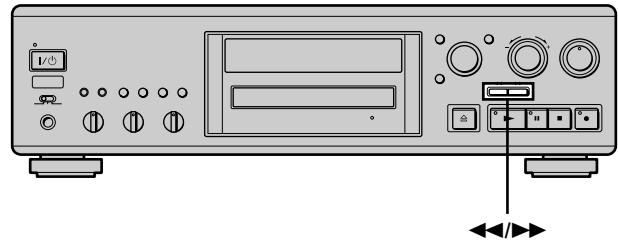

Localisation d'un point donné d'une plage avec le son

Appuyez continuellement sur ◀◀/▶▶ pendant la lecture jusqu'à ce que vous atteigniez le point recherché.

Pendant cette recherche avant ou arrière, vous entendez un son intermittent. Lorsque vous atteignez le point recherché, relâchez la touche.

Remarques

- Si vous appuyez sur ▶▶ jusqu'à la fin du MD, la platine s'arrête.
- Si des plages ne durent que quelques secondes, il se peut qu'elles soient trop courtes pour que vous entendiez le son. Pour ces plages, il est préférable d'écouter le MD à la vitesse normale.

Localisation d'un point en observant l'indication de temps

Appuyez continuellement sur ◀◀/▶▶ en pause de lecture jusqu'à ce que vous atteigniez le point recherché.

Lorsque vous atteignez le point recherché, relâchez la touche. Pour commencer la lecture, appuyez sur ▶ ou II. Vous n'entendez aucun son pendant cette recherche.

💡 Si "- Over -" s'affiche

Vous avez appuyé sur ▶▶ jusqu'à la fin du MD. Tournez AMS à gauche (ou appuyez sur ◀◀) ou appuyez sur ◀◀ pour revenir en arrière.

Lecture répétée de plages (lecture répétée)

Vous pouvez écouter plusieurs fois de suite tout un MD. Cette fonction peut être utilisée en mode de lecture aléatoire pour répéter toutes les plages dans un ordre aléatoire (page 28) ou en mode de lecture programmée pour répéter toutes les plages du programme que vous avez créé (page 28). Vous pouvez aussi répéter une plage donnée ou un passage d'une plage.

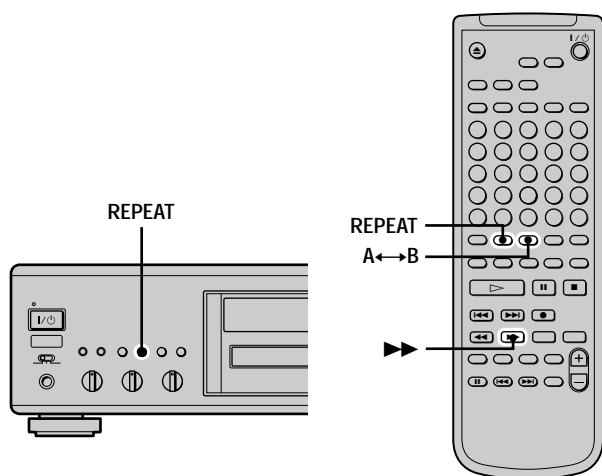

Remarque

Si vous éteignez la platine ou débranchez le cordon d'alimentation, la platine mémorise le dernier mode de lecture répétée ("Repeat All" ou "Repeat 1") utilisé et le rappelle quand vous la rallumez la fois suivante.

Répétition de toutes les plages d'un MD (lecture Repeat All)

Appuyez plusieurs fois sur REPEAT jusqu'à ce que "Repeat All" s'affiche.

Lors de la lecture d'un MD, la lecture des plages est répétée comme suit :

Lors d'une lecture en mode de	La platine répète
lecture normale (page 24)	toutes les plages dans l'ordre
lecture aléatoire (page 28)	toutes les plages dans un ordre aléatoire
lecture programmée (page 28)	toutes les plages du programme de lecture dans l'ordre

Pour arrêter la lecture Repeat All

Appuyez sur ■.

Pour reprendre la lecture normale

Appuyez plusieurs fois sur REPEAT jusqu'à ce que "Repeat Off" s'affiche.

Répétition de la plage actuelle (lecture Repeat 1)

Pour répéter la lecture de la plage que vous êtes en train d'écouter, appuyez plusieurs fois sur REPEAT jusqu'à ce que "Repeat 1" s'affiche.

La lecture Repeat 1 commence.

Pour arrêter la lecture Repeat 1

Appuyez sur ■.

Pour reprendre la lecture normale

Appuyez plusieurs fois sur REPEAT jusqu'à ce que "Repeat Off" s'affiche.

Répétition d'un passage donné d'une plage (lecture Repeat A-B)

Vous pouvez sélectionner un passage d'une plage pour l'écouter plusieurs fois de suite. Notez que le passage sélectionné doit se trouver à l'intérieur d'une même plage.

1 Avec la platine en mode de lecture, appuyez sur A↔B au point de départ (point A) du passage à répéter.

"REP A-" s'allume et "B" clignote sur l'afficheur.

2 Continuez à écouter la plage ou appuyez sur ►► pour localiser le point final du passage (point B), puis appuyez sur A↔B.

"REP A-B" s'allume et la lecture Repeat A-B commence.

Pour arrêter la lecture Repeat A-B et reprendre la lecture normale

Appuyez sur REPEAT ou CLEAR.

☛ Vous pouvez sélectionner un nouveau point de départ et un nouveau point final pendant la lecture Repeat A-B

Vous pouvez utiliser le point final du passage actuel comme point de départ d'un nouveau passage, puis sélectionner le point final du nouveau passage. Ceci vous permet de répéter un passage situé juste après le passage actuel.

1 Pendant la lecture Repeat A-B, appuyez sur A↔B.

Le point final du passage actuel devient le point de départ du nouveau passage (point A).

"REP A-" s'allume et "B" clignote sur l'afficheur.

2 Sélectionnez le point final du nouveau passage (point B) et appuyez sur A↔B.

"REP A-B" s'allume et la lecture répétée du nouveau passage sélectionné commence.

Lecture des plages dans un ordre aléatoire (lecture aléatoire)

Lorsque vous sélectionnez le mode de lecture aléatoire, la platine lit toutes les plages du MD dans un ordre aléatoire.

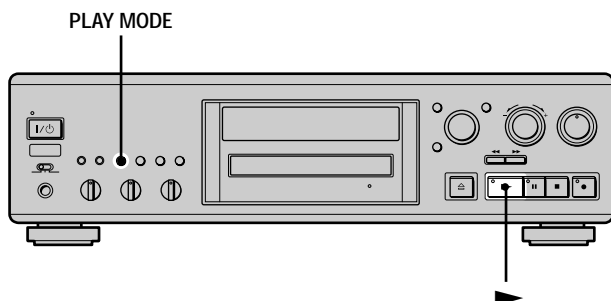

1 Quand la platine est arrêtée, appuyez plusieurs fois sur **PLAY MODE** (ou une fois sur **SHUFFLE**) jusqu'à ce que "SHUF" s'allume sur l'afficheur.

2 Appuyez sur ►.

La lecture aléatoire commence.

► s'affiche pendant que la platine sélectionne les plages dans un ordre aléatoire.

Pour reprendre la lecture normale

Quand la platine est arrêtée, appuyez plusieurs fois sur **PLAY MODE** (ou une fois sur **CONTINUE**) jusqu'à ce que "SHUF" s'éteigne.

Vous pouvez localiser des plages durant la lecture aléatoire

Tournez **AMS** (ou appuyez plusieurs fois sur ◀◀/▶▶).

- Pour localiser une plage suivante afin de l'écouter, tournez **AMS** à droite (ou appuyez plusieurs fois sur ▶▶).
- Pour localiser le début de la plage actuelle, tournez **AMS** à gauche (ou appuyez sur ◀◀). Notez que vous ne pouvez pas localiser et écouter des plages qui ont déjà été lues une fois.

Création d'un programme de lecture (lecture programmée)

Vous pouvez créer un programme de lecture de 25 plages au maximum en sélectionnant celles-ci dans l'ordre dans lequel vous désirez les écouter.

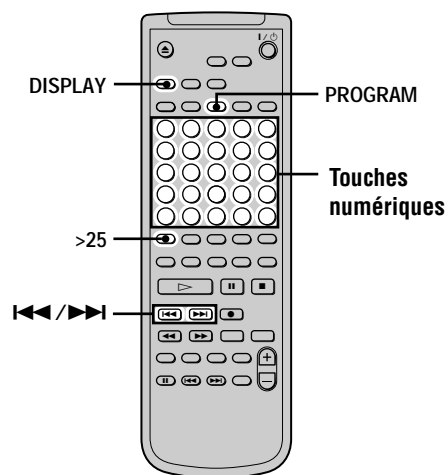
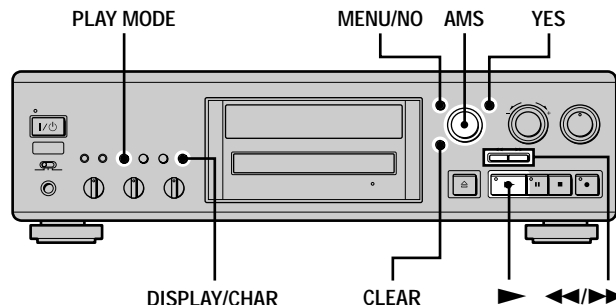

Programmation des plages

1 Quand la platine est arrêtée, appuyez deux fois sur **MENU/NO**.

"Setup Menu" s'affiche.

2 Tournez **AMS** (ou appuyez plusieurs fois sur ◀◀/▶▶) jusqu'à ce que "Program ?" s'affiche, puis appuyez sur **AMS** ou **YES**.

3 Tournez **AMS** (ou appuyez plusieurs fois sur ◀◀/▶▶) jusqu'à ce que le numéro de plage que vous désirez ajouter au programme s'affiche, puis appuyez sur **AMS** ou ►► (ou saisissez directement le numéro de plage à l'aide des touches numériques).

Si vous avez saisi un numéro incorrect

Appuyez plusieurs fois sur ◀◀/▶▶ jusqu'à ce que le numéro de plage incorrect clignote, puis recommencez l'opération 3 ci-dessus, ou appuyez sur **CLEAR** pour effacer le numéro de plage. Si "0" clignote, appuyez sur ◀◀ de façon que le dernier numéro de plage clignote, puis saisissez un numéro correct.

Pour saisir un numéro de plage supérieur à 25 
Utilisez >25. Pour plus d'informations, voir page 26.

4 Pour saisir d'autres plages, répétez l'opération 3.

La plage saisie est ajoutée à l'endroit où le "0" clignote.

À chaque fois que vous saisissez une plage, le temps total du programme s'affiche.

5 Appuyez sur YES.

"Complete!!" s'affiche pour indiquer que le programme est fini.

6 Appuyez plusieurs fois sur PLAY MODE (ou une fois sur PROGRAM) jusqu'à ce que "PGM" s'allume sur l'afficheur.

7 Appuyez sur ►.

La lecture programmée commence.

Pour arrêter la lecture programmée

Appuyez sur ■.

Pour reprendre la lecture normale

Quand la platine est arrêtée, appuyez plusieurs fois sur PLAY MODE (ou une fois sur CONTINUE) jusqu'à ce que "PGM" s'éteigne.

 **Le programme reste mémorisé même lorsque la lecture programmée est terminée ou arrêtée**

Appuyez sur ► pour écouter à nouveau le programme de lecture.

Remarques

- Si vous éjectez le MD, ceci efface le programme de lecture.
- L'afficheur indique "- - - -" si le temps total de lecture programmée dépasse 999 minutes.
- "ProgramFull" s'affiche si vous essayez de programmer une 26ème plage.

Vérification de l'ordre du programme

Quand la platine est arrêtée et "PGM" allumé, appuyez plusieurs fois sur DISPLAY/CHAR (ou DISPLAY).

Les premières plages du programme s'affichent. Pour voir le reste du programme, tournez AMS (ou appuyez plusieurs fois sur ►►).

Changement du contenu du programme

Quand la platine est arrêtée et "PGM" allumé, effectuez les opérations 1 et 2 de "Programmation des plages" à la page 28, puis l'une des opérations ci-dessous :

Pour	Faites ceci :
effacer toutes les plages	Appuyez continuellement sur CLEAR jusqu'à ce que tous les numéros de plage aient disparu.
ajouter une plage au début du programme	Appuyez plusieurs fois sur ◀◀ jusqu'à ce que "0" clignote devant le premier numéro de plage, puis effectuez les opérations 3 à 5 de "Programmation des plages" à la page 28.
ajouter une plage au milieu du programme	Appuyez plusieurs fois sur ◀◀/▶▶ jusqu'à ce que le numéro de plage qui précédera la nouvelle plage clignote. Appuyez sur AMS pour afficher un "0" clignotant, puis effectuez les opérations 3 à 5 de "Programmation des plages" à la page 28.
ajouter une plage à la fin du programme	Appuyez plusieurs fois sur ▶▶ jusqu'à ce que "0" clignote après le dernier numéro de plage, puis effectuez les opérations 3 à 5 de "Programmation des plages" à la page 28.
remplacer une plage	Appuyez plusieurs fois sur ◀◀/▶▶ jusqu'à ce que le numéro de la plage à changer clignote, puis effectuez les opérations 3 à 5 de "Programmation des plages" à la page 28.

Pour	Faites ceci :
effacer une plage	Appuyez plusieurs fois sur ◀◀/▶▶ jusqu'à ce que le numéro de la plage à effacer clignote, puis appuyez sur CLEAR.

Conseils pour l'enregistrement d'un MD sur une cassette

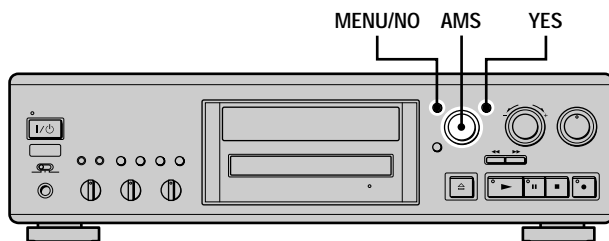

Insertion d'espaces entre les plages pendant la lecture (Auto Space)

La platine peut être programmée pour insérer automatiquement un espace de trois secondes entre les plages pendant la lecture. Cette fonction est utile lorsque vous enregistrez un MD sur une cassette analogique. L'espace de trois secondes ainsi créé vous permet ensuite d'utiliser la fonction Multi-AMS pour localiser le début des plages sur la cassette.

- 1 Quand la platine est arrêtée, appuyez deux fois sur MENU/NO.
"Setup Menu" s'affiche.
- 2 Tournez AMS (ou appuyez plusieurs fois sur ◀◀/ ▶▶) jusqu'à ce que "Auto Off" s'affiche, puis appuyez sur AMS ou YES.
- 3 Tournez AMS (ou appuyez plusieurs fois sur ◀◀/ ▶▶) pour sélectionner une option, puis appuyez sur AMS ou YES.

Pour	Sélectionnez
activer Auto Space	Auto Space
désactiver Auto Space	Auto Off (réglage d'usine)

- 4 Appuyez sur MENU/NO.

🔦 Vous pouvez activer ou désactiver Auto Space avec la télécommande 📏

Quand la platine est arrêtée, appuyez plusieurs fois sur A.SPACE jusqu'à ce que "Auto Space" ou "Auto Off" s'affiche.

🔦 Quand vous activez Auto Space

"Auto Space" s'affiche quand la platine insère un espace entre des plages.

Remarques

- Si vous sélectionnez "Auto Space" et enregistrez un morceau composé de plusieurs numéros de plage (un pot-pourri ou une symphonie, par exemple), des espaces sont insérés sur la bande entre les différentes sections.
- Si vous éteignez la platine ou débranchez le cordon d'alimentation, la platine mémorise le dernier état ("Auto Space" ou "Auto Off") et le rappelle quand vous la rallumez la fois suivante.

Pause après chaque plage (Auto Pause)

Vous pouvez programmer la platine MD pour qu'elle soit placée en pause après chaque plage afin de vous laisser le temps de localiser la plage à enregistrer ensuite.

- 1 Quand la platine est arrêtée, appuyez deux fois sur MENU/NO.
"Setup Menu" s'affiche.
- 2 Tournez AMS (ou appuyez plusieurs fois sur ◀◀/ ▶▶) jusqu'à ce que "Auto Off" s'affiche, puis appuyez sur AMS ou YES.
- 3 Tournez AMS (ou appuyez plusieurs fois sur ◀◀/ ▶▶) pour sélectionner une option, puis appuyez sur AMS ou YES.

Pour	Sélectionnez
activer Auto Pause	Auto Pause
désactiver Auto Pause	Auto Off (réglage d'usine)

- 4 Appuyez sur MENU/NO.

Pour reprendre la lecture après une pause

Appuyez sur ▶.

🔦 Vous pouvez activer ou désactiver Auto Pause avec la télécommande 📏

Quand la platine est arrêtée, appuyez plusieurs fois sur A.SPACE jusqu'à ce que "Auto Pause" ou "Auto Off" s'affiche.

🔦 Quand vous activez Auto Pause

"Auto Pause" apparaît pendant une pause et disparaît lorsque la platine reprend la lecture.

Remarque

Si vous éteignez la platine ou débranchez le cordon d'alimentation, la platine mémorise le dernier état ("Auto Pause" ou "Auto Off") et le rappelle quand vous la rallumez la fois suivante.

Montage de MD enregistrés

Ce chapitre explique comment monter des plages ayant été enregistrées sur un MD.

Avant de commencer un montage

Présentation des touches et de la molette utilisées pour le montage de MD

Les touches et la molette ci-dessous sont utilisées pour effacer, diviser, déplacer ou combiner des plages du MD.

Remarque

L'utilisation de ces touches et de la molette est différente pour le titrage d'une plage ou d'un MD. Pour plus d'informations, voir "Titrage d'une plage ou d'un MD" à la page 36.

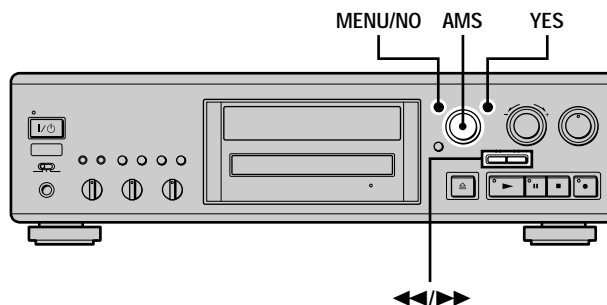

Touche MENU/NO : Quand la platine est en mode d'arrêt, de lecture ou de pause, appuyez sur cette touche pour monter des plages. Vous pouvez également appuyer sur cette touche pour abandonner un montage en cours.

Molette AMS : Tournez cette molette pour sélectionner une opération de montage ou un numéro de plage, puis appuyez dessus pour valider votre choix. Vous pouvez également utiliser la molette pour sélectionner des points d'une plage afin d'effacer un passage ou de diviser la plage.

Touche YES : Appuyez sur cette touche (au lieu de la molette AMS) pour valider un choix.

Touches <</>> : Appuyez sur ces touches pour spécifier l'unité (minute, seconde ou trame) de déplacement du MD lorsque vous tournez la molette AMS. Vous pouvez également utiliser ces touches pour localiser le point final d'un passage à effacer.

Pour plus d'informations sur la fonction des touches et de la molette, voir les sections sur les opérations de montage ci-dessous.

Indications affichées pendant le montage

Si "Protected" s'affiche pendant le montage

Le hublot de protection contre l'enregistrement est ouvert. Pour effectuer un montage sur le MD, déplacez le taquet pour fermer le hublot. Pour plus d'informations, voir "Pour empêcher un effacement accidentel d'un enregistrement" à la page 15.

Indications affichées après le montage

Quand "TOC" s'allume sur l'afficheur après le montage

Le montage est terminé mais le TOC (sommaire) du MD n'a pas encore été mis à jour pour le refléter. Vous perdrez le montage que vous venez d'effectuer si vous débranchez le cordon d'alimentation pendant que cette indication est affichée. Le TOC n'est mis à jour que lorsque vous éjectez le MD ou éteignez la platine MD.

Quand "TOC Writing" clignote sur l'afficheur

La platine met à jour le TOC. Ne débranchez pas le cordon d'alimentation et ne déplacez pas la platine pendant que l'indication clignote.

Effacement de plages (ERASE)

Vous pouvez effacer une plage ou un passage d'une plage en spécifiant simplement le numéro de la plage ou en sélectionnant le passage de la plage à effacer. Vous pouvez aussi effacer toutes les plages d'un MD en une seule fois.

Effacement d'une plage

Spécifiez le numéro de la plage à effacer.

Exemple : Effacement de la seconde plage (BBB)

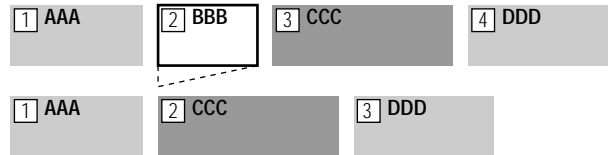

Lorsque vous effacez une plage, toutes les plages qui la suivent sont automatiquement renumérotées. Si, par exemple, vous effacez le numéro de plage 2, l'ancien numéro 3 devient le numéro 2, l'ancien numéro 4 devient le numéro 3 et ainsi de suite.

- 1** Quand la platine est en mode d'arrêt, de lecture ou de pause, appuyez sur MENU/NO.
"Edit Menu" s'affiche.
- 2** Tournez AMS (ou appuyez plusieurs fois sur ◀◀/▶▶) jusqu'à ce que "Tr Erase ?" s'affiche, puis appuyez sur AMS ou YES.
La platine commence à lire la plage dont le numéro est indiqué sur l'afficheur.
- 3** Tournez AMS (ou appuyez plusieurs fois sur ◀◀/▶▶) jusqu'à ce que le numéro de plage à effacer s'affiche.
- 4** Appuyez sur AMS ou YES.
"Complete!!" s'affiche pendant quelques secondes et la plage est effacée. La platine lit alors la plage juste après la plage effacée. Si la plage effacée est la dernière du MD, la platine lit la plage précédente.

Pour abandonner l'opération

Appuyez sur MENU/NO ou ■.

☹ Si "Erase ???" s'affiche à l'étape 4 ci-dessus

La plage a été protégée contre l'enregistrement sur une autre platine MD. Pour l'effacer, appuyez à nouveau sur AMS ou YES pendant que cette indication est affichée.

Pour ne pas confondre les plages lorsque vous en effacez plusieurs

Effacez les plages en commençant par celle qui porte le numéro le plus élevé. Ainsi les plages que vous comptez effacer ne seront pas renumérotées.

Effacement de toutes les plages d'un MD

Procédez comme il est indiqué ci-dessous pour effacer toutes les plages avec tous les noms de plage et le nom de disque en une seule opération.

1 Quand la platine est en mode d'arrêt, de lecture ou de pause, appuyez sur MENU/NO.

"Edit Menu" s'affiche.

2 Tournez AMS (ou appuyez plusieurs fois sur) jusqu'à ce que "All Erase ?" s'affiche, puis appuyez sur AMS ou YES.

"All Erase ?" s'affiche.

3 Appuyez sur AMS ou YES.

"Complete!!" s'affiche pendant quelques secondes et les plages, noms de plage et nom de disque sont tous effacés.

Pour abandonner l'opération

Appuyez sur MENU/NO ou .

Effacement d'un passage d'une plage

Vous pouvez facilement effacer un passage d'une plage en sélectionnant le point de départ et le point final de la partie à effacer.

Cette fonction est utile lorsque vous désirez effacer des parties inutiles d'une plage enregistrée à partir d'une émission satellite ou FM.

Exemple : Effacement du passage "B2" de la seconde plage

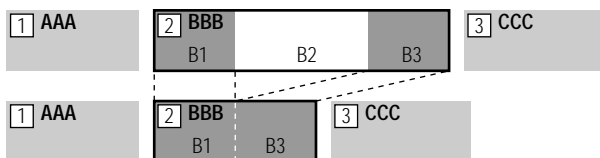

1 Quand la platine est en mode d'arrêt, de lecture ou de pause, appuyez sur MENU/NO.

"Edit Menu" s'affiche.

2 Tournez AMS (ou appuyez plusieurs fois sur) jusqu'à ce que "A-B Erase ?" s'affiche, puis appuyez sur AMS ou YES.

3 Tournez AMS (ou appuyez plusieurs fois sur) jusqu'à ce que le numéro de la plage contenant le passage à effacer s'affiche, puis appuyez sur AMS ou YES.

"-Rehearsal-" et "Point A ok?" s'affichent alternativement et la platine lit quelques secondes de la plage en mode répétition à partir du point où vous avez appuyé sur AMS ou YES.



4 En écoutant le son, tournez AMS (ou appuyez plusieurs fois sur) pour localiser le point de départ du passage à effacer (point A).



Vous pouvez déplacer le point de départ par intervalles de 1 trame* (1 trame = 1/86 seconde).

L'indication de temps (minute, seconde et "f" (trame)) du point actuel s'affiche et la platine lit quelques secondes de la plage jusqu'à ce point en mode répétition.

* Quand vous enregistrez en mode stéréo, vous pouvez déplacer le point de départ par intervalles de 2 trames (en mode mono ou stéréo LP2) ou de 4 trames (en mode stéréo LP4).

Pour localiser rapidement un point

Spécifiez l'unité (minute, seconde ou trame) d'avance du MD lorsque vous tournez AMS (ou appuyez plusieurs fois sur  .

Pour ceci, appuyez plusieurs fois sur   à l'étape 4 pour sélectionner minute, seconde ou "f" (trame). L'unité sélectionnée clignote sur l'afficheur.

5 Répétez l'opération 4 jusqu'à ce que vous ayez localisé le point A.

6 Appuyez sur AMS ou YES pour valider le point A.

"Point B set" apparaît et la platine commence la lecture à partir du point A jusqu'à la fin de la plage.

7 Continuez la lecture de la plage ou appuyez sur pour localiser le point final du passage à effacer (point B), puis appuyez sur AMS ou YES.

"A-B Ers" et "Point B ok?" s'affichent alternativement et la platine lit quelques secondes de la plage avant le point A et après le point B en mode répétition.

8 Répétez l'opération 4 jusqu'à ce que vous ayez localisé le point B.

9 Appuyez sur AMS ou YES pour valider le point B.

"Complete!!" s'affiche pendant quelques secondes et le passage entre les points A et B est effacé.

Pour abandonner l'opération

Appuyez sur MENU/NO ou .

Remarque

Si "Impossible" s'affiche, vous ne pouvez pas effacer un passage d'une plage. Ceci se produit si vous avez effectué de nombreux montages sur la même plage.

Ceci est dû à une limite technique du système MD et n'est pas une erreur mécanique.

Division d'une plage (DIVIDE)

Vous pouvez diviser une plage enregistrée en n'importe quel point en insérant une marque de plage sur ce point. Cette fonction est particulièrement utile pour diviser un enregistrement comportant plusieurs plages mais un seul numéro de plage ou pour localiser un certain point d'une plage.

Exemple : Division de la seconde plage

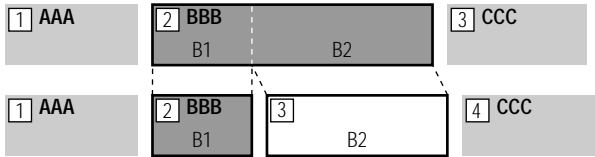

Lorsque vous divisez une plage, le nombre total de plages augmente d'une unité et toutes les plages après la plage divisée sont automatiquement renumérotées.

Division d'une plage après l'avoir sélectionnée

- 1 Quand la platine est en mode d'arrêt, de lecture ou de pause, appuyez sur MENU/NO. "Edit Menu" s'affiche.
- 2 Tournez AMS (ou appuyez plusieurs fois sur ◀◀/▶▶) jusqu'à ce que "Divide ?" s'affiche, puis appuyez sur AMS ou YES.
- 3 Tournez AMS (ou appuyez plusieurs fois sur ◀◀/▶▶) jusqu'à ce que le numéro de la plage à diviser s'affiche, puis appuyez sur AMS ou YES. "-Rehearsal-" s'affiche et la platine lit quelques secondes de la plage en mode répétition à partir du point où vous avez appuyé sur AMS ou YES.
- 4 Tout en écoutant le son, tournez AMS (ou appuyez plusieurs fois sur ◀◀/▶▶) pour localiser le point de division.

Vous pouvez déplacer le point de départ par intervalles de 1 trame* (1 trame = 1/86 seconde).

L'indication de temps (minute, seconde et "f" (trame)) du point actuel s'affiche et la platine lit quelques secondes de la plage jusqu'à ce point en mode répétition.

* Quand vous enregistrez en mode stéréo, vous pouvez déplacer le point de départ par intervalles de 2 trames (en mode mono ou stéréo LP2) ou de 4 trames (en mode stéréo LP4).

Pour localiser rapidement un point

Spécifiez l'unité (minute, seconde ou trame) d'avance du MD lorsque vous tournez AMS (ou appuyez plusieurs fois sur ◀◀/▶▶).

Pour ceci, appuyez plusieurs fois sur ◀◀/▶▶ à l'étape 4 pour sélectionner minute, seconde ou "f" (trame). L'unité sélectionnée clignote sur l'afficheur.

- 5 Répétez l'opération 4 jusqu'à ce que le point de division ait été localisé.

- 6 Appuyez sur AMS ou YES.

"Complete!!" s'affiche pendant quelques secondes et la plage est divisée. La lecture de la plage nouvellement créée commence. Notez que la nouvelle plage n'a pas de nom.

Pour abandonner l'opération

Appuyez sur MENU/NO ou ■.

Vous pouvez diviser des plages pendant l'enregistrement

Pour plus d'informations, voir "Inscription des numéros de plage à l'enregistrement" à la page 20.

Division d'une plage après la sélection du point de division

- 1 Pendant la lecture, appuyez sur AMS au point où vous désirez diviser la plage. "- Divide -" et "-Rehearsal-" s'affichent alternativement et la lecture commence à partir du point sélectionné en mode répétition.
- 2 Si nécessaire, effectuez l'opération 4 de "Division d'une plage après l'avoir sélectionnée" à la page 34 pour régler finement le point de division.
- 3 Appuyez sur YES. "Complete!!" s'affiche pendant quelques secondes et la plage est divisée. La lecture de la plage nouvellement créée commence. Notez que la nouvelle plage n'a pas de nom.

Pour abandonner l'opération

Appuyez sur MENU/NO ou ■.

Vous pouvez diviser des plages pendant l'enregistrement

Pour plus d'informations, voir "Inscription des numéros de plage à l'enregistrement" à la page 20.

Combinaison de plages (COMBINE)

Cette fonction vous permet de combiner deux plages en une seule. Il n'est pas nécessaire que les deux plages soient consécutives ou dans l'ordre chronologique. Vous pouvez ainsi créer un pot-pourri avec plusieurs plages ou joindre plusieurs passages en une seule plage. Lorsque vous combinez deux plages, le nombre total de plages diminue d'une unité et toutes les plages après la plage combinée sont renumérotées.

Vous pouvez également utiliser cette fonction pour effacer des numéros de plage inutiles.

Exemple : Combinaison de la seconde plage et de la quatrième plage

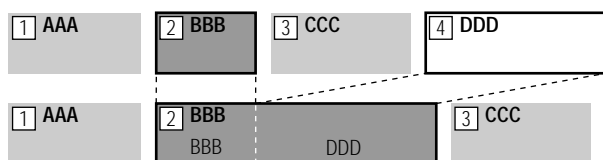

Si les plages combinées ont toutes deux un nom, le nom de la seconde est effacé.

- 1** Quand la platine est en mode d'arrêt, de lecture ou de pause, appuyez sur MENU/NO.
"Edit Menu" s'affiche.
- 2** Tournez AMS (ou appuyez plusieurs fois sur ◀◀/ ▶▶) jusqu'à ce que "Combine ?" s'affiche, puis appuyez sur AMS ou YES.
- 3** Tournez AMS (ou appuyez plusieurs fois sur ◀◀/ ▶▶) jusqu'à ce que le numéro de la première des deux plages à combiner s'affiche, puis appuyez sur AMS ou YES.
L'affichage pour la sélection de la seconde plage apparaît et la platine lit la partie où s'effectuera la jonction (fin de la première plage et début de la seconde plage qui la suit) en mode répétition.
- 4** Tournez AMS (ou appuyez plusieurs fois sur ◀◀/ ▶▶) jusqu'à ce que le numéro de la seconde des deux plages à combiner s'affiche, puis appuyez sur AMS ou YES.
"Complete!!" s'affiche pendant quelques secondes et les plages sont combinées. La lecture de la plage combinée commence.

Pour abandonner l'opération

Appuyez sur MENU/NO ou ■.

Remarques

- Des plages enregistrées dans des modes (stéréo, MONO, LP2 ou LP4) différents ne peuvent pas être combinées.
- Si "Impossible" s'affiche, les plages ne peuvent pas être combinées car elles ont déjà fait l'objet de plusieurs montages. Ceci est dû à une limite technique du système MD et n'est pas une erreur mécanique.

Déplacement d'une plage (MOVE)

Cette fonction vous permet de changer la position d'une plage.

Exemple : Déplacement de la seconde plage après la troisième

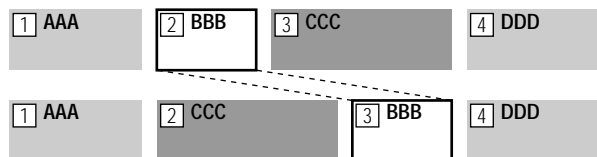

Après le déplacement d'une plage, les plages sont automatiquement renumérotées.

- 1** Quand la platine est en mode d'arrêt, de lecture ou de pause, appuyez sur MENU/NO.
"Edit Menu" s'affiche.
- 2** Tournez AMS (ou appuyez plusieurs fois sur ◀◀/ ▶▶) jusqu'à ce que "Move ?" s'affiche, puis appuyez sur AMS ou YES.
- 3** Tournez AMS (ou appuyez plusieurs fois sur ◀◀/ ▶▶) jusqu'à ce que le numéro de la plage à déplacer s'affiche, puis appuyez sur AMS ou YES.
- 4** Tournez AMS (ou appuyez plusieurs fois sur ◀◀/ ▶▶) jusqu'à ce que la nouvelle position de la plage s'affiche, puis appuyez sur AMS ou YES.
"Complete!!" s'affiche pendant quelques secondes et la plage est déplacée. La lecture de la plage déplacée commence.

Pour abandonner l'opération

Appuyez sur MENU/NO ou ■.

Titrage d'une plage ou d'un MD (NAME)

Vous pouvez créer un titre pour un MD enregistré ainsi que pour des plages individuelles. Les titres peuvent comprendre des majuscules, des minuscules, des chiffres et des symboles. Chaque MD peut mémoriser en tout 1 700 caractères de titres environ.

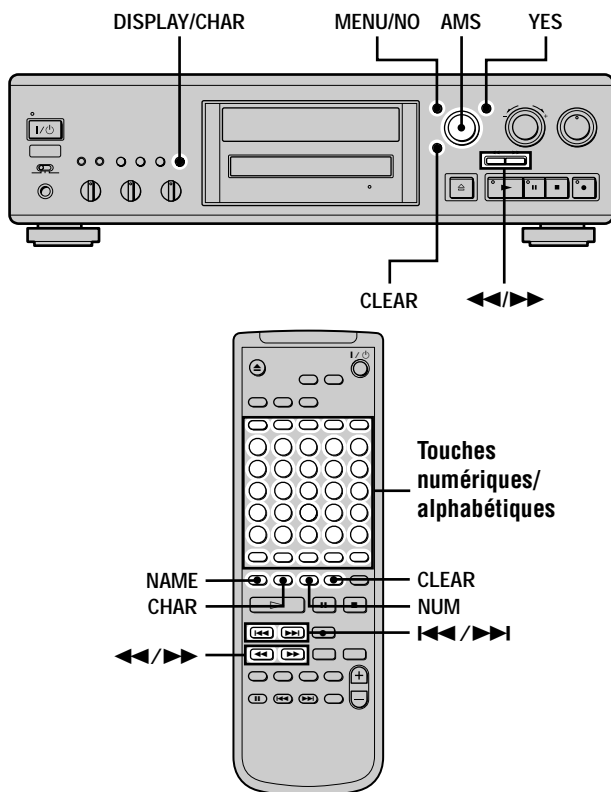

Montage de MD enregistrés

Remarque

Si vous titrez une plage pendant son enregistrement, terminez l'opération avant la fin de la plage. Sinon, les caractères que vous avez saisis seront perdus et la plage restera sans titre. Vous ne pouvez pas titrer une plage lorsque vous enregistrez par-dessus une plage existante.

Titrage d'une plage ou du MD à l'aide des commandes de la platine

- Appuyez sur MENU/NO alors que la platine se trouve dans l'un des modes suivants selon ce que vous désirez titrer :

Pour titrer	Appuyez sur cette touche quand la platine est
une plage ou le MD	en mode d'arrêt, de lecture ou de pause
la plage en cours d'enregistrement	en train d'enregistrer la plage

"Edit Menu" s'affiche.

Pour saisir un nom tandis que la platine enregistre, passez à l'étape 3.

- Tournez AMS jusqu'à ce que "Name ?" s'affiche, puis appuyez sur AMS ou YES.
- Tournez AMS jusqu'à ce que "Nm In ?" s'affiche, puis appuyez sur AMS ou YES. Pendant que la platine enregistre, un curseur clignotant s'affiche et vous pouvez titrer la plage en train d'être enregistrée. Pour ceci, passez à l'étape 5.
- Tournez AMS jusqu'à ce que le numéro de plage (si vous titrez une plage) ou "Disc" (si vous titrez le MD) clignote, puis appuyez sur AMS ou YES. Un curseur clignotant s'affiche. La platine commence la lecture et vous pouvez titrer une plage tout en contrôlant le son.

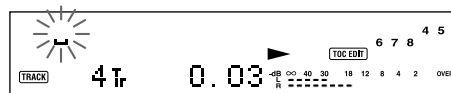

- Appuyez plusieurs fois sur DISPLAY/CHAR pour sélectionner le type de caractères.

Pour sélectionner	Appuyez plusieurs fois sur cette touche jusqu'à ce que
des majuscules	"A" s'affiche
des minuscules	"a" s'affiche
des chiffres	"0" s'affiche
des symboles ¹⁾	" " s'affiche

1) Vous pouvez utiliser les symboles suivants dans les titres :

' - / , . () : ! ? & + < > _ = " ; # \$ % @ * `

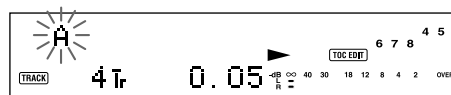

Pour saisir un espace

Appuyez sur ►► alors que le curseur clignote. Vous ne pouvez pas saisir un espace comme premier caractère.

6 Tournez AMS pour sélectionner le caractère.

Le caractère sélectionné clignote.



Pour changer un caractère sélectionné

Répétez les opérations 5 et 6.

7 Appuyez sur AMS.

Le caractère sélectionné est validé et reste continuellement allumé. Le curseur se déplace vers la droite, clignote et attend la saisie du caractère suivant.



8 Répétez les opérations 5 à 7 pour saisir le reste du nom.

Pour changer un caractère

Appuyez plusieurs fois sur ◀▶/▶▶ jusqu'à ce que le caractère à changer clignote, puis répétez les opérations 5 à 7.

Pour effacer un caractère

Appuyez plusieurs fois sur ◀▶/▶▶ jusqu'à ce que le caractère à effacer clignote, puis appuyez sur CLEAR.

9 Appuyez sur YES.

Le nom complet s'affiche, suivi de "Complete!!" pour indiquer que la procédure de titrage est terminée.

Pour abandonner l'opération

Appuyez sur MENU/NO ou ■.

Titrage d'une plage ou du MD à l'aide de la télécommande

1 Appuyez sur NAME alors que la platine se trouve dans l'un des modes suivants selon ce que vous désirez titrer :

Pour titrer	Appuyez sur cette touche quand la platine est
une plage	en mode de lecture, de pause, d'enregistrement ou d'arrêt avec le numéro de plage affiché
le MD	arrêtée avec le nombre total de plages affiché

Un curseur clignotant s'affiche.

2 Sélectionnez le type de caractères comme suit :

Pour sélectionner	Appuyez
des majuscules	plusieurs fois sur CHAR jusqu'à ce que "Selected AB" s'affiche
des minuscules	plusieurs fois sur CHAR jusqu'à ce que "Selected ab" s'affiche
des chiffres et des symboles ¹⁾	plusieurs fois sur NUM jusqu'à ce que "Selected 12" s'affiche

1) Seuls - _ . , / ? ! () peuvent être sélectionnés.

3 Saisissez un caractère à l'aide des touches numériques/alphabétiques.

Lorsque vous appuyez sur l'une de ces touches, le curseur se déplace d'une position vers la droite. Vous pouvez également sélectionner un caractère en appuyant sur ◀◀/▶▶.

4 Répétez les opérations 2 et 3 pour saisir le reste du nom.

Pour changer un caractère

Appuyez plusieurs fois sur ◀▶/▶▶ jusqu'à ce que le caractère à changer clignote, appuyez sur CLEAR pour effacer le caractère, puis répétez les opérations 2 et 3.

5 Appuyez sur NAME.

Le nom complet s'affiche, suivi de "Complete!!" pour indiquer que la procédure de titrage est terminée.

Pour abandonner l'opération

Appuyez sur MENU/NO ou ■.

Copie d'un nom de plage ou de disque

Vous pouvez copier un nom de plage ou de disque existant et l'utiliser pour titrer une autre plage du même disque ou le disque lui-même.

1 Quand la platine est en mode d'arrêt, de lecture ou de pause, appuyez sur MENU/NO.

"Edit Menu" s'affiche.

2 Tournez AMS (ou appuyez plusieurs fois sur ◀◀/▶▶) jusqu'à ce que "Name ?" s'affiche, puis appuyez sur AMS ou YES.

3 Tournez AMS (ou appuyez plusieurs fois sur ◀◀/▶▶) jusqu'à ce que "Nm Copy ?" s'affiche, puis appuyez sur AMS ou YES.

4 Tournez AMS (ou appuyez plusieurs fois sur ◀◀/▶▶) jusqu'à ce que le numéro de la plage (lorsque vous copiez le nom d'une plage) ou "Disc" (lorsque vous copiez le nom du disque) clignote, puis appuyez sur AMS ou YES pour copier le nom sélectionné.

Si "No Name" s'affiche

La plage ou le disque sélectionné(e) n'a pas de nom.

- 5** Tournez AMS (ou appuyez plusieurs fois sur ◀◀/ ▶▶) jusqu'à ce que le numéro de la plage (si vous titrez une plage) ou "Disc" (si vous titrez un disque) clignote, puis appuyez sur AMS ou YES pour valider le nom copié.
"Complete!!" s'affiche pendant quelques secondes et le nom est copié.

Pour abandonner l'opération

Appuyez sur MENU/NO ou ■.

 Si "Overwrite ?" s'affiche à l'étape 5 ci-dessus

La plage ou le disque sélectionné(e) à l'étape 5 a déjà un nom. Pour remplacer le nom, appuyez à nouveau sur AMS ou YES alors que l'indication est affichée.

Re-titrage d'une plage ou d'un MD

- 1** Appuyez sur NAME alors que la platine se trouve dans l'un des modes suivants selon ce que vous désirez re-titrer :

Pour re-titrer	Appuyez sur cette touche quand la platine est
une plage	en mode de lecture, de pause, d'enregistrement ou d'arrêt avec le numéro de plage affiché
le MD	arrêtée avec le nombre total de plages affiché

Un nom de plage ou de disque s'affiche.

- 2** Appuyez continuellement sur CLEAR jusqu'à ce que le nom sélectionné soit complètement effacé.
- 3** Effectuez les opérations 5 à 8 de "Titration d'une plage ou du MD à l'aide des commandes de la platine" à la page 36 ou les opérations 2 à 4 de "Titration d'une plage ou du MD à l'aide de la télécommande" à la page 37.
- 4** Appuyez sur NAME.
Le nom complet s'affiche, suivi de "Complete!!" pour indiquer que la procédure de titrage est terminée.

Effacement d'un nom de plage ou de disque

Utilisez cette fonction pour effacer le nom d'une plage ou d'un disque.

- 1** Quand la platine est en mode d'arrêt, de lecture, d'enregistrement ou de pause, appuyez sur MENU/NO.
"Edit Menu" s'affiche.
- 2** Tournez AMS (ou appuyez plusieurs fois sur ◀◀/ ▶▶) jusqu'à ce que "Name ?" s'affiche, puis appuyez sur AMS ou YES.

- 3** Tournez AMS (ou appuyez plusieurs fois sur ◀◀/ ▶▶) jusqu'à ce que "Nm Erase ?" s'affiche, puis appuyez sur AMS ou YES.

- 4** Tournez AMS (ou appuyez plusieurs fois sur ◀◀/ ▶▶) jusqu'à ce que le numéro de la plage (pour effacer un nom de plage) ou "Disc" (pour effacer le nom du disque) clignote, puis appuyez sur AMS ou YES.

"Complete!!" s'affiche pendant quelques secondes et le nom est effacé.

Pour abandonner l'opération

Appuyez sur MENU/NO ou ■.

Effacement de tous les noms du MD

Vous pouvez effacer tous les noms de plage et le nom de disque du MD en une seule fois.

- 1** Quand la platine est en mode d'arrêt, de lecture ou de pause, appuyez sur MENU/NO.
"Edit Menu" s'affiche.
- 2** Tournez AMS (ou appuyez plusieurs fois sur ◀◀/ ▶▶) jusqu'à ce que "Name ?" s'affiche, puis appuyez sur AMS ou YES.
- 3** Tournez AMS (ou appuyez plusieurs fois sur ◀◀/ ▶▶) jusqu'à ce que "Nm AllErs ?" s'affiche, puis appuyez sur AMS ou YES.
"Nm AllErs ??" s'affiche.
- 4** Appuyez sur AMS ou YES.
"Complete!!" s'affiche pendant quelques secondes et tous les noms du MD sont effacés.

Pour abandonner l'opération

Appuyez sur MENU/NO ou ■.

 Vous pouvez effacer toutes les plages et tous les noms enregistrés sur le MD

Pour plus d'informations, voir "Effacement de toutes les plages d'un MD" à la page 33.

Annulation du dernier montage (UNDO)

Vous pouvez annuler le dernier montage effectué et remettre le contenu du MD comme il se trouvait avant l'opération. Notez, toutefois, que vous ne pouvez pas annuler une opération de montage si, après le montage, vous avez :

- commencé l'enregistrement ;
- appuyé sur ● ou MUSIC SYNC de la télécommande ;
- changé le niveau du son enregistré après l'enregistrement (S.F Edit) ;
- éteint la platine ou éjecté le MD ;
- débranché le cordon d'alimentation.

1 Quand la platine est arrêtée et qu'aucun numéro de plage n'est affiché, appuyez sur MENU/NO.

"Edit Menu" s'affiche.

2 Tournez AMS (ou appuyez plusieurs fois sur ◀◀/▶▶) jusqu'à ce que "Undo ?" s'affiche.

"Undo ?" ne s'affiche pas si aucun montage n'a été effectué.

3 Appuyez sur AMS ou YES.

L'un des messages suivants s'affiche selon la dernière opération de montage effectuée :

Dernière opération de montage	Message
Effacement d'une plage	Erase Undo?
Effacement de toutes les plages d'un MD	
Effacement d'un passage d'une plage	
Division d'une plage	Divide Undo?
Combinaison de plages	CombineUndo?
Déplacement d'une plage	Move Undo?
Titrage d'une plage ou d'un MD	Name Undo?
Copie d'un nom de plage ou de disque	
Re-titrage d'une plage ou d'un MD	
Effacement d'un nom de plage ou de disque	
Effacement de tous les noms sur le MD	

4 Appuyez sur AMS ou YES.

"Complete!!" s'affiche pendant quelques secondes et le MD est remis à l'état où il se trouvait avant l'opération de montage.

Pour annuler l'opération

Appuyez sur MENU/NO ou ■.

Changement du niveau du son enregistré après l'enregistrement (S.F EDIT)

La fonction S.F (Scale Factor = facteur d'échelle) Edit vous permet de changer le niveau du son de plages déjà enregistrées. Le son est réenregistré par-dessus la plage d'origine au nouveau volume. Lors d'un changement du niveau d'enregistrement, vous pouvez utiliser la fonction d'ouverture en fondu à l'enregistrement pour augmenter graduellement le niveau du signal au début de l'enregistrement ou la fonction de fermeture en fondu à l'enregistrement pour le diminuer graduellement à la fin de l'enregistrement.

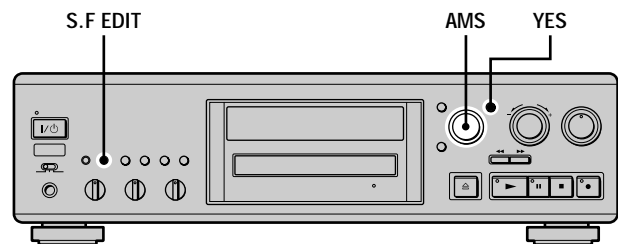

Changement du niveau d'enregistrement général

1 Appuyez sur S.F EDIT.

"S.F Edit" s'affiche.

2 Tournez AMS (ou appuyez plusieurs fois sur ◀◀/▶▶) jusqu'à ce que "Tr Level ?" s'affiche, puis appuyez sur AMS ou YES.

3 Tournez AMS (ou appuyez plusieurs fois sur ◀◀/▶▶) jusqu'à ce que le numéro de la plage dont vous désirez changer le niveau d'enregistrement s'affiche, puis appuyez sur AMS ou YES.

"Level 0dB" s'affiche.

4 En écoutant le son, tournez AMS (ou appuyez plusieurs fois sur ◀◀/▶▶) pour changer le niveau enregistré sans faire s'allumer les deux segments les plus à droite des indicateurs de niveau de crête. Vous pouvez régler le niveau à toute valeur comprise entre -12 dB et +12 dB, par pas de 2 dB.

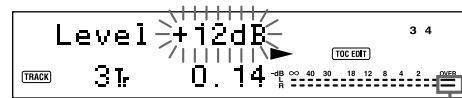

Évitez que ceci s'allume.

5 Appuyez sur AMS ou YES.

"Edit OK?" s'affiche.

6 Appuyez sur AMS ou YES.

La platine commence à enregistrer par-dessus la plage existante. "S.F Edit: ** %" s'affiche pendant l'enregistrement de la plage. Cet enregistrement demande un temps approximativement égal ou supérieur au temps de lecture de la plage. À la fin de l'enregistrement, "Complete!!" s'affiche pendant quelques secondes.

Ouverture et fermeture en fondu à l'enregistrement

1 Appuyez sur S.F EDIT.

"S.F Edit" s'affiche.

2 Tournez AMS (ou appuyez plusieurs fois sur ◀◀/▶▶) jusqu'à ce que "Fade In ?" ou "Fade Out ?" s'affiche, puis appuyez sur AMS ou YES.**3 Tournez AMS (ou appuyez plusieurs fois sur ◀◀/▶▶) jusqu'à ce que le numéro de la plage dont vous désirez changer le niveau d'enregistrement s'affiche, puis appuyez sur AMS ou YES.**

"Time 5.0s" s'affiche.

4 Tout en écoutant le son, tournez AMS (ou appuyez plusieurs fois sur ◀◀/▶▶) pour sélectionner le temps de la fonction d'ouverture ou fermeture en fondu à l'enregistrement.

La platine lit la partie qui sera enregistrée avec la fonction d'ouverture ou fermeture en fondu à l'enregistrement.

Vous pouvez régler le temps à une valeur quelconque entre 1 et 15 secondes, par pas de 0,1 seconde. Vous ne pouvez pas sélectionner un temps supérieur à la durée de la plage.

5 Appuyez sur AMS ou YES.

"Edit OK?" s'affiche.

6 Appuyez sur AMS ou YES.

La platine commence à enregistrer par-dessus la plage existante. "S.F Edit: ** %" s'affiche pendant l'enregistrement de la plage. À la fin de l'enregistrement, "Complete!!" s'affiche pendant quelques secondes.

Pour abandonner l'opération

Appuyez sur MENU/NO ou ■ aux étapes 1 à 5. Une fois que vous avez appuyé sur AMS ou YES à l'étape 6 et que l'enregistrement a commencé, vous ne pouvez pas interrompre l'opération.

Vous pouvez utiliser Edit Menu pour effectuer une opération S.F Edit

1 Quand la platine est arrêtée, appuyez sur MENU/NO.

"Edit Menu" s'affiche.

2 Tournez AMS (ou appuyez plusieurs fois sur ◀◀/▶▶) jusqu'à ce que "S.F Edit?" s'affiche, puis appuyez sur AMS ou YES.

3 Tournez AMS (ou appuyez plusieurs fois sur ◀◀/▶▶) jusqu'à ce que "Tr Level ?", "Fade In ?", ou "Fade Out ?" s'affiche, puis appuyez sur AMS ou YES.

4 Tournez AMS (ou appuyez plusieurs fois sur ◀◀/▶▶) pour régler le niveau d'enregistrement ou le temps de la fonction d'ouverture ou fermeture en fondu à l'enregistrement.

5 Appuyez sur AMS ou YES.

Remarques

- **Ne débranchez pas le câble d'alimentation et ne déplacez pas la platine pendant l'enregistrement. Ceci pourrait endommager les données et empêcher l'enregistrement de s'effectuer correctement.**
- Il n'est pas possible de changer le niveau du son enregistré d'une plage enregistrée en mode stéréo LP2 ou LP4.
- N'utilisez pas un MD endommagé ou sale. Ceci pourrait empêcher les données d'être correctement enregistrées.
- Des changements répétés du niveau d'enregistrement affectent la qualité du son.
- Une fois que vous avez changé le niveau d'enregistrement, il n'est pas possible de le ramener exactement à l'état d'origine.
- Il n'est pas possible de changer le niveau d'enregistrement lorsque le programmeur est activé.

Autres fonctions

Ce chapitre décrit d'autres fonctions utiles qui sont disponibles sur la platine MD.

Changement de la vitesse de lecture (fonction Pitch Control)

Vous pouvez changer la vitesse de lecture du MD (pitch), par exemple, pour le karaoké. La hauteur tonale augmente et diminue avec la vitesse.

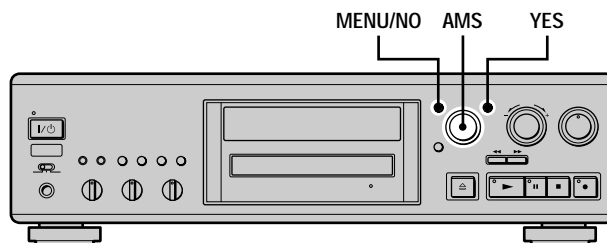

Réglage automatique de la vitesse de lecture par pas (fonction Auto Step Control)

Vous pouvez diminuer la hauteur tonale de 36 pas¹⁾.

1) Une octave équivaut à 12 pas.

- 1** Avec la platine en mode de lecture, appuyez deux fois sur MENU/NO.
"Setup Menu" s'affiche.
- 2** Tournez AMS (ou appuyez plusieurs fois sur ◀◀/ ▶▶) jusqu'à ce que "Pitch" s'affiche, puis appuyez sur AMS ou YES.
- 3** Tournez AMS (ou appuyez plusieurs fois sur ◀◀/ ▶▶) jusqu'à ce que la valeur désirée pour le pas de réglage de vitesse s'affiche, puis appuyez sur AMS ou YES.
- 4** Appuyez sur MENU/NO.

Pour rappeler les réglages d'usine

Appuyez sur CLEAR pendant le réglage de la valeur.

Remarques

- Lorsque vous changez le pas de réglage de vitesse, le son à la lecture est momentanément coupé.
- Le pas de réglage de vitesse revient à "0" (réglage d'usine) lorsque vous éteignez la platine ou éjectez le MD.
- Lorsqu'un point (.) apparaît après la valeur du pas de réglage de vitesse sur l'affichage du pas de réglage, ceci indique que vous avez effectué un réglage fin (voir page 42) et que la valeur du pas de réglage se trouve entre deux pas (les valeurs de pas de réglage et de réglage fin sont liées).

Pitch -12.

Réglage fin de la vitesse de lecture (fonction Fine Control)

Vous pouvez régler finement la vitesse de lecture par pas de 0,1 % entre -87,5 % et 0,0 %.

- 1 Avec la platine en mode de lecture, appuyez deux fois sur MENU/NO.**
"Setup Menu" s'affiche.
- 2 Tournez AMS (ou appuyez plusieurs fois sur ◀◀/ ▶▶) jusqu'à ce que "Pfine" s'affiche, puis appuyez sur AMS ou YES.**
- 3 Tournez AMS (ou appuyez plusieurs fois sur ◀◀/ ▶▶) jusqu'à ce que la valeur désirée s'affiche, puis appuyez sur AMS ou YES.**
- 4 Appuyez sur MENU/NO.**

Pour rappeler les réglages d'usine

Appuyez sur CLEAR pendant le réglage de la valeur.

Remarques

- Lorsque vous changez la valeur de réglage fin, le son à la lecture est momentanément coupé.
- La valeur de réglage fin revient à "0.0%" (réglage d'usine) lorsque vous éteignez la platine ou éjectez le MD.
- Les valeurs de pas de réglage et de réglage fin sont liées. Si vous changez l'une, l'autre change également.

Ouverture et fermeture en fondu



Vous pouvez utiliser la fonction d'ouverture en fondu à la lecture pour augmenter graduellement le niveau du signal aux prises ANALOG OUT et à la prise PHONES au début de la lecture. La fonction de fermeture en fondu à la lecture diminue graduellement le niveau du signal à la fin de la lecture.

La fonction d'ouverture en fondu à l'enregistrement augmente graduellement le niveau du signal au début de l'enregistrement. La fonction de fermeture en fondu à l'enregistrement diminue graduellement le niveau du signal à la fin de l'enregistrement.

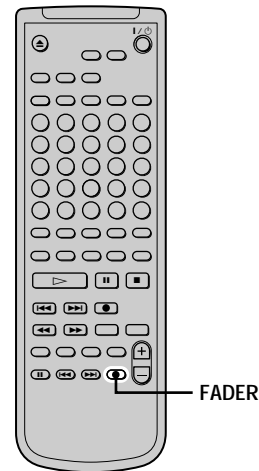

Remarque

Le niveau du signal de sortie au connecteur DIGITAL OUT ne change pas pendant l'ouverture et la fermeture en fondu à la lecture.

Ouverture en fondu à la lecture et à l'enregistrement

En mode de pause de lecture (pour l'ouverture en fondu à la lecture) ou en mode de pause d'enregistrement (pour l'ouverture en fondu à l'enregistrement), appuyez sur FADER.

◀ clignote sur l'afficheur et la platine exécute une ouverture en fondu à la lecture ou à l'enregistrement pendant cinq secondes (réglage d'usine) jusqu'à ce que le compteur indique "0.0s".

Fermeture en fondu à la lecture et à l'enregistrement

Durant la lecture (pour la fermeture en fondu à la lecture) ou l'enregistrement (pour la fermeture en fondu à l'enregistrement), appuyez sur **FADER**.

► clignote sur l'afficheur et la platine exécute une fermeture en fondu à la lecture ou à l'enregistrement pendant cinq secondes (réglage d'usine) jusqu'à ce que le compteur indique "0.0s", puis passe en mode de pause.

 **Vous pouvez changer la durée d'ouverture et de fermeture en fondu à la lecture/enregistrement**

1 Quand la platine est arrêtée, appuyez deux fois sur **MENU/NO**.

"Setup Menu" s'affiche.

2 Tournez **AMS** (ou appuyez plusieurs fois sur **◀◀/▶▶**) pour sélectionner une option, puis appuyez sur **AMS** ou **YES**.

Pour changer la durée	Sélectionnez
d'ouverture en fondu à la lecture/enregistrement	F.in
de fermeture en fondu à la lecture/enregistrement	F.out

3 Tournez **AMS** (ou appuyez plusieurs fois sur **◀◀/▶▶**) pour sélectionner la durée, puis appuyez sur **AMS** ou **YES**.

Les durées d'ouverture et de fermeture en fondu peuvent être réglées par pas de 0,1 seconde.

4 Appuyez sur **MENU/NO**.

Pour vous endormir en musique (minuterie d'arrêt)

Vous pouvez programmer la platine pour qu'elle s'éteigne automatiquement après le nombre de minutes sélectionné.

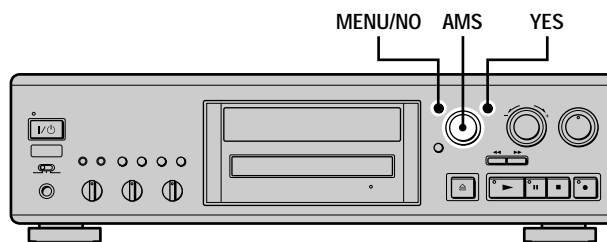

1 Quand la platine est arrêtée, appuyez deux fois sur **MENU/NO**.

"Setup Menu" s'affiche.

2 Tournez **AMS** (ou appuyez plusieurs fois sur **◀◀/▶▶**) jusqu'à ce que "Sleep Off" s'affiche, puis appuyez sur **AMS** ou **YES**.

3 Tournez **AMS** (ou appuyez plusieurs fois sur **◀◀/▶▶**) pour sélectionner une option, puis appuyez sur **AMS** ou **YES**.

Pour	Sélectionnez
activer la minuterie d'arrêt	Sleep On
désactiver la minuterie d'arrêt	Sleep Off (réglage d'usine)

4 Tournez **AMS** (ou appuyez plusieurs fois sur **◀◀/▶▶**) jusqu'à ce que "Sleep 60min" s'affiche, puis appuyez sur **AMS** ou **YES**.

5 Tournez **AMS** (ou appuyez plusieurs fois sur **◀◀/▶▶**) pour sélectionner la durée après laquelle la platine s'éteindra ("30min", "60min" (réglage d'usine), "90min" ou "120min"), puis appuyez sur **AMS** ou **YES**.

6 Appuyez sur **MENU/NO**.

Pour désactiver la minuterie d'arrêt

Répétez les opérations ci-dessus, mais sélectionnez "Sleep Off" à l'étape 3.

 **Vous pouvez vérifier le temps restant**

Lorsque vous avez activé la minuterie d'arrêt, le temps restant s'affiche quand vous sélectionnez "Sleep" sur Setup Menu.

Utilisation d'une horloge-programmateur

En raccordant une horloge-programmateur (non fournie) à la platine, vous pourrez commencer et arrêter des opérations de lecture/enregistrement aux heures programmées. Pour plus d'informations sur le raccordement de l'horloge-programmateur ou de la programmation des heures de début et de fin de lecture/enregistrement, consultez le mode d'emploi de l'horloge-programmateur.

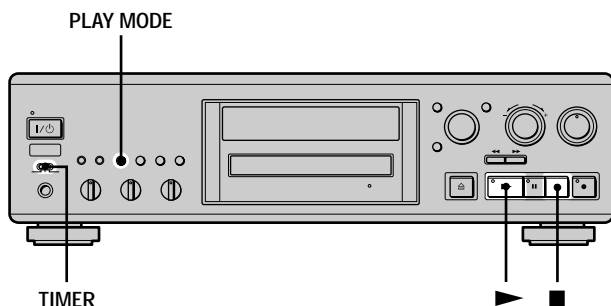

Lecture d'un MD en utilisant une horloge-programmateur

- 1 Effectuez les opérations 1 à 3 de "Lecture d'un MD" à la page 24.
- 2 Appuyez plusieurs fois sur PLAY MODE pour sélectionner le mode de lecture désiré.
Pour ne lire que certaines plages, créez un programme de lecture (voir page 28).
Pour programmer l'heure de fin de lecture, appuyez sur ► pour commencer la lecture, puis passez à l'étape 3.
- 3 Placez TIMER de la platine sur PLAY.
- 4 Effectuez la programmation sur l'horloge-programmateur.
 - Si vous avez programmé l'heure de début de lecture, la platine s'éteint. À l'heure programmée, la platine s'allume et la lecture commence.
 - Si vous avez programmé l'heure de fin de lecture, la lecture continue. À l'heure programmée, la lecture s'arrête et la platine s'éteint.
 - Si vous avez programmé l'heure de début et l'heure de fin de lecture, la platine s'éteint. À l'heure de début de lecture programmée, la platine s'allume et la lecture commence. À l'heure de fin de lecture programmée, la lecture s'arrête et la platine s'éteint.
- 5 Après avoir fini d'utiliser l'horloge-programmateur, placez TIMER de la platine sur OFF.

Enregistrement sur un MD en utilisant une horloge-programmateur

- 1 Effectuez les opérations suivantes décrites sous "Enregistrement sur un MD" à la page 14 selon le mode du programmateur que vous désirez utiliser :

Pour programmer	Effectuez
l'heure de début d'enregistrement	les opérations 1 à 6, puis appuyez sur ■
l'heure de fin d'enregistrement	les opérations 1 à 9
les heures de début et de fin d'enregistrement	les opérations 1 à 6, puis appuyez sur ■

- 2 Placez TIMER de la platine sur REC.
- 3 Effectuez la programmation sur l'horloge-programmateur.
 - Si vous avez programmé l'heure de début d'enregistrement, la platine s'éteint. À l'heure programmée, la platine s'allume et l'enregistrement commence.
 - Si vous avez programmé l'heure de fin d'enregistrement, l'enregistrement continue. À l'heure programmée, l'enregistrement s'arrête et la platine s'éteint.
 - Si vous avez programmé l'heure de début et l'heure de fin d'enregistrement, la platine s'éteint. À l'heure de début d'enregistrement programmée, la platine s'allume et l'enregistrement commence. À l'heure de fin d'enregistrement programmée, l'enregistrement s'arrête et la platine s'éteint.
- 4 Après avoir fini d'utiliser l'horloge-programmateur, placez TIMER de la platine sur OFF. Mettez ensuite la platine en veille en branchant son cordon d'alimentation à une prise murale ou programmez l'horloge-programmateur pour un fonctionnement continu.
 - Si vous laissez TIMER sur REC, la platine commencera automatiquement à enregistrer la prochaine fois que vous rallumerez la platine.
 - Si vous ne mettez pas la platine en veille pendant plus d'une semaine après avoir terminé l'enregistrement programmé, vous risquez de perdre le contenu enregistré.

Mettez la platine en veille dans la semaine qui suit la fin de l'enregistrement programmé.

Lorsque vous rallumez la platine, le TOC (sommaire) du MD est mis à jour et le contenu enregistré est inscrit sur le MD. Si le contenu enregistré a disparu, "Initialize" clignote lorsque vous rallumez la platine.

Remarques

- Il peut s'écouler une trentaine de secondes entre le moment où la platine s'allume et celui où l'enregistrement commence. Lors d'un enregistrement à une heure programmée à l'aide d'une horloge-programmateur, tenez compte de ce délai lorsque vous programmez l'heure de début d'enregistrement.
- Lors d'un enregistrement programmé, le nouvel enregistrement commence à la fin de la dernière plage enregistrée du MD.
- L'enregistrement effectué à l'aide de l'horloge-programmateur s'inscrit sur le disque lorsque vous rallumez la platine. "TOC Writing" clignote alors sur l'afficheur. Ne débranchez pas le cordon d'alimentation et ne déplacez pas la platine pendant que l'indication clignote.
- L'enregistrement programmé s'arrête si le disque est plein.

Sélection du nombre de bits

Vous pouvez améliorer la qualité de sortie du son en choisissant le nombre de bits pour qu'il corresponde à celui de la platine MD, de la platine DAT ou de l'autre élément numérique raccordé au connecteur de sortie numérique.

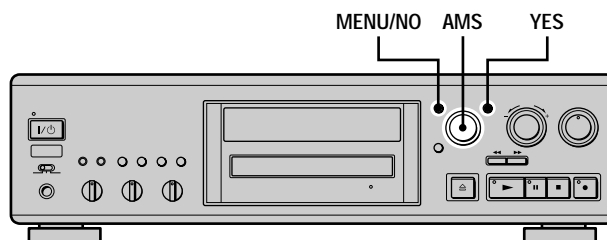

- 1** Quand la platine est arrêtée, appuyez deux fois sur **MENU/NO**.
"Setup Menu" s'affiche.
- 2** Tournez **AMS** (ou appuyez plusieurs fois sur **◀◀/▶▶**) jusqu'à ce que "Dout" s'affiche, puis appuyez sur **AMS** ou **YES**.
- 3** Tournez **AMS** (ou appuyez plusieurs fois sur **◀◀/▶▶**) jusqu'à ce que le nombre de bits désiré s'affiche, puis appuyez sur **AMS** ou **YES**.
Vous avez le choix entre 24 bits (réglage d'usine) et 16 bits.
- 4** Appuyez sur **MENU/NO**.

Remarques

- Cette fonction ne peut être utilisée que pour une sortie de signaux numériques par le connecteur de sortie numérique.
- Si vous changez le nombre de bits pendant la lecture, le son diminue momentanément.

Écoute avec des sonorités différentes (filtre numérique)

Les filtres numériques à coefficient variable de cette platine vous permettent de régler la sonorité pour l'adapter à votre matériel audio, à l'environnement d'écoute et à ce que vous écoutez. Notez qu'ils ne fonctionnent que sur la sortie de signaux analogiques des prises ANALOG OUT et de la prise PHONES.

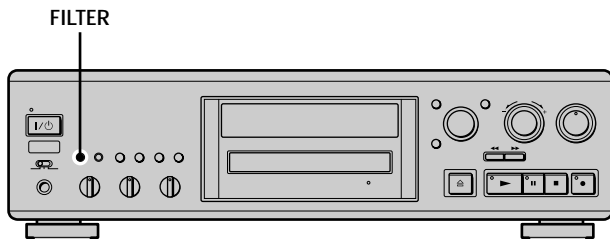

1 Appuyez sur FILTER.

Le filtre actuellement sélectionné est indiqué sur l'afficheur.

2 Appuyez plusieurs fois sur FILTER pour sélectionner le filtre désiré.

Sélectionnez	Pour obtenir
FILTER-STD (réglage d'usine)	un son épanoui sur une vaste gamme de fréquences
FILTER 1	un son bien focalisé dans l'espace et lisse
FILTER 2	un son vif et puissant
FILTER 3	un son résonnant et doux

La touche FILTER s'allume en vert lorsque vous sélectionnez une option autre que "FILTER-STD" sur l'affichage DF (filtre numérique).

Vous pouvez utiliser la télécommande pour sélectionner le filtre

Appuyez plusieurs fois sur FILTER jusqu'à ce que le filtre désiré soit indiqué sur l'afficheur.

Qu'est-ce qu'un filtre numérique à coefficient variable ?

Un filtre numérique à coefficient variable change les caractéristiques sonores d'un signal en appliquant des conditions de fréquence de coupure spécifiques. Ces filtres équipent des appareils numériques tels que lecteurs CD et platines MD pour éliminer l'aliasing.

Remarque

Le changement des caractéristiques sonores provoqué par les filtres numériques intervient principalement dans le spectre des fréquences inaudibles et non des fréquences audibles comme c'est le cas pour un amplificateur.

Utilisation du système de commande CONTROL A1II

Cette platine MD est compatible avec le système de commande CONTROL A1II.

Le système de commande CONTROL A1II simplifie le fonctionnement des chaînes composées d'éléments séparés Sony. Les liaisons CONTROL A1II sont utilisées pour la transmission des signaux de commande. Elles permettent d'obtenir les mêmes caractéristiques d'automatisation et de commande que sur les chaînes d'un seul bloc.

Les liaisons CONTROL A1II entre des éléments Sony (platine MD, lecteur CD, amplificateur (ampli-tuner) et platine-cassette) permettent actuellement la sélection automatique des fonctions et l'enregistrement synchronisé.

À l'avenir, la liaison CONTROL A1II jouera le rôle d'un bus multifonction qui permettra de commander diverses fonctions de chaque élément.

Remarque

Le système de commande CONTROL A1II est doté d'une compatibilité ascendante, c'est-à-dire que les nouvelles versions du système de commande continueront à prendre en charge les fonctions des anciennes versions. Par contre, les nouvelles fonctions ne pourront pas être utilisées sur les anciens appareils.

Compatibilité CONTROL A1II et CONTROL A1

Le système de commande CONTROL A1II est une nouvelle version du CONTROL A1. Il équipe en standard le changeur CD Sony 300 disques et d'autres éléments Sony récents. Les éléments à prises CONTROL A1 sont compatibles avec les éléments à prises CONTROL A1II et peuvent être reliés à eux. D'une manière générale, la plupart des fonctions du système de commande CONTROL A1 se retrouvent sur le système de commande CONTROL A1II. Lorsque vous raccordez certains éléments à prises CONTROL A1 à des éléments à prises CONTROL A1II, il se peut, toutefois, que le nombre de fonctions commandées soit limité. Pour plus d'informations, consultez le mode d'emploi de l'élément concerné.

Raccordement du système de commande CONTROL A1II

Raccordez les câbles à mini-fiches mono (2 pôles) en série aux prises CONTROL A1II situées au dos de chaque appareil. Vous pouvez relier entre eux jusqu'à dix éléments compatibles CONTROL A1II dans n'importe quel ordre. Vous ne pouvez, toutefois, raccorder qu'un seul élément de chaque type (c'est-à-dire 1 lecteur CD, 1 platine MD, 1 platine-cassette et 1 ampli-tuner). (Selon les modèles, vous pouvez raccorder plusieurs lecteurs CD ou platines MD. Pour plus d'informations, consultez le mode d'emploi de l'élément concerné.)

Exemple

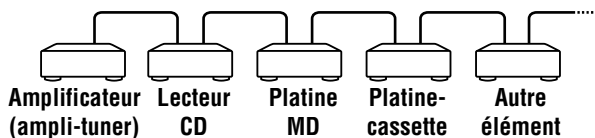

Dans le système de commande CONTROL A1II, les signaux de commande vont dans les deux sens (les mêmes prises servent à l'entrée et à la sortie des signaux). Si un élément comporte plusieurs prises CONTROL A1II, vous pouvez utiliser n'importe laquelle et raccorder des éléments différents à chaque prise.

Câble de liaison

Lorsqu'un élément compatible CONTROL A1II n'est pas livré avec un câble de liaison, utilisez un câble à mini-fiches mono (2 pôles) de moins de 2 mètres de long sans résistance en vente dans le commerce (Sony RK-G69HG, par exemple).

Fonctions de base du système de commande CONTROL A1II

Sélection automatique des fonctions

Lorsque des éléments Sony compatibles CONTROL A1II sont reliés entre eux par des câbles CONTROL A1II (non fournis), le sélecteur de fonction de l'amplificateur (ou ampli-tuner) choisit automatiquement la source d'entrée correcte quand vous appuyez sur la touche de lecture d'un des éléments connectés.

(Si vous appuyez sur ► (touche de lecture) de la platine MD, par exemple, alors que vous écoutez un CD, le sélecteur de fonction de l'amplificateur passe de CD à MD.)

Remarques

- Cette fonction ne peut être utilisée que si les éléments sont raccordés aux entrées de l'amplificateur (ou ampli-tuner) correspondant aux touches de fonction de même nom. Certains ampli-tuners vous permettent de changer les noms des touches de fonction. Consultez dans ce cas leur mode d'emploi.

- Pendant un enregistrement, ne mettez pas des éléments autres que la source à enregistrer en mode de lecture. Ceci activerait la sélection automatique de fonctions.

Enregistrement synchronisé

Cette fonction vous permet d'effectuer un enregistrement synchronisé (démarrage simultané de l'enregistrement et de la lecture) d'une source sélectionnée sur la platine MD.

- 1 Placez le sélecteur de source de l'amplificateur (ou ampli-tuner) sur la source à enregistrer.**
- 2 Placez la source en mode de pause de lecture (assurez-vous que les témoins ► et II sont tous deux allumés).**
- 3 Placez la platine MD en mode de pause d'enregistrement.**
- 4 Appuyez sur II de la platine.**

La source quitte automatiquement le mode de pause et l'enregistrement commence quelques instants après.

À la fin de la lecture de la source, l'enregistrement s'arrête.

💡 Vous pouvez utiliser un enregistrement synchronisé spécial

Cette platine MD est dotée d'une fonction d'enregistrement synchronisé spéciale qui utilise le système de commande CONTROL A1II (voir "Enregistrement synchronisé d'un CD depuis un lecteur CD Sony raccordé par un câble CONTROL A1II" à la page 23).

Remarque

Ne placez pas plus d'un appareil en mode de pause.

Informations complémentaires

Ce chapitre fournit des informations complémentaires qui vous aideront à mieux comprendre et entretenir votre platine MD.

Précautions

Sécurité

- Si un objet ou un liquide pénètre dans le boîtier de la platine, débranchez la platine et faites-la vérifier par un technicien qualifié avant de la remettre sous tension.
- Attention – L'utilisation d'instruments d'optique avec ce produit est dangereuse pour les yeux.

Sources d'alimentation

- Avant d'utiliser la platine, vérifiez que sa tension de fonctionnement correspond à celle du secteur. La tension de fonctionnement est indiquée sur la plaque signalétique à l'arrière de la platine.
- La platine n'est pas isolée du secteur tant qu'elle reste branchée à la prise murale, même si elle est éteinte.
- Débranchez la platine de la prise murale si vous ne comptez pas l'utiliser pendant longtemps. Pour débrancher le cordon d'alimentation, tenez-le par la fiche ; ne tirez jamais directement sur le cordon lui-même.
- Si le cordon d'alimentation a besoin d'être changé, ne confiez cette opération qu'à un centre de réparation qualifié.

Condensation dans la platine

Si la platine est déplacée directement d'un endroit froid à un endroit chaud ou placée dans une pièce très humide, de la condensation peut se former sur les lentilles à l'intérieur. La platine risque alors de mal fonctionner. Dans ce cas, retirez le MD et laissez la platine allumée pendant quelques heures pour que l'humidité s'évapore.

Cartouche du MD

- N'ouvrez pas le volet car ceci exposerait le disque.
- Ne placez pas la cartouche dans un endroit où elle peut être exposée aux rayons directs du soleil, à des températures extrêmes, à l'humidité ou à la poussière.

Nettoyage

Nettoyez le boîtier, le panneau et les commandes avec un chiffon doux légèrement imbibé d'une solution détergente douce. N'utilisez pas de tampons abrasifs, des poudres à récurer ou des solvants tels qu'alcool ou benzène.

Pour toute question ou problème concernant la platine, adressez-vous à votre revendeur Sony.

Manipulation des MD

La cartouche du MD protège le disque contre les substances étrangères ou traces de doigts et facilite les manipulations.

La présence de substances étrangères ou une cartouche déformée peut empêcher le disque de fonctionner correctement. Pour pouvoir toujours obtenir un son de qualité supérieure, observez les précautions suivantes :

- Ne touchez pas directement le disque interne. En ouvrant le volet, vous risquez d'endommager le disque interne.
- Ne collez les étiquettes fournies avec le MD que sur les positions appropriées. La forme des étiquettes peut différer selon les marques de MD.

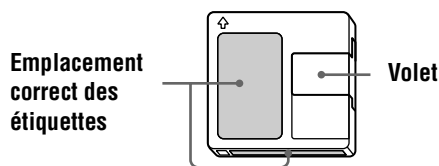

Où ranger les MD

Ne placez pas la cartouche à un endroit où elle pourrait être exposée aux rayons directs du soleil ou à une très forte chaleur ou humidité.

Nettoyage régulier

Essuyez la poussière et les substances étrangères de la surface de la cartouche avec un chiffon sec.

Limites du système

Le système d'enregistrement de cette platine MD est très différent de celui des platines-cassette ou platines DAT et présente les limites ci-dessous. Ces limites sont liées au système d'enregistrement MD et n'ont pas une origine mécanique.

“Disc Full” s’affiche avant la fin du temps d’enregistrement maximum du MD

Lorsque 255 plages ont été enregistrées sur un MD, “Disc Full” s’affiche même s’il reste encore de la place sur ce disque. Il n’est pas possible d’enregistrer plus de 255 plages sur le MD. Pour continuer à enregistrer, effacez les plages inutiles ou utilisez un autre MD enregistrable.

“Disc Full” s’affiche avant que le nombre maximum de plages pouvant être enregistrées ne soit atteint

Des fluctuations d’accentuation à l’intérieur d’une plage sont quelquefois interprétées par la platine comme des espaces interplages. Ceci augmente le nombre de plages et “Disc Full” s’affiche.

Le temps d’enregistrement restant sur le disque n’augmente pas après que vous avez effacé de nombreuses petites plages

Les plages de moins de 12 secondes* ne sont pas comptées. Le temps d’enregistrement restant n’augmente donc pas lorsque vous les effacez.

- * Pendant un enregistrement stéréo
En mode MONO ou LP2 : 24 secondes environ
En mode LP4 : 48 secondes environ

Le total du temps enregistré et du temps restant sur le MD peut ne pas correspondre au temps d’enregistrement

L’enregistrement s’effectue par unités minimales de deux secondes* même si la durée réelle est plus courte. Il se peut donc que le contenu enregistré soit plus court que la capacité maximale. Des rayures peuvent également réduire l’espace sur le disque.

- * Pendant un enregistrement stéréo
En mode MONO ou LP2 : 4 secondes environ
En mode LP4 : 8 secondes environ

Limites lors de l’enregistrement sur une plage existante

- Le temps enregistrable restant peut ne pas être correctement affiché.
- Il peut être impossible d’enregistrer sur une plage qui a déjà été enregistrée plusieurs fois. Effacez alors la plage (voir page 32).
- Le temps enregistrable restant peut être raccourci de manière disproportionnée avec le temps total enregistré.
- Il est déconseillé d’enregistrer par-dessus une plage pour éliminer des bruits car ceci peut raccourcir la durée de la plage.
- Il peut être impossible de titrer une plage lors d’un enregistrement par-dessus une plage existante.

Les plages créées par montage peuvent présenter des pertes de son lorsque vous recherchez un point en écoutant le son.

Certaines plages ne peuvent pas être combinées avec d’autres

Il se peut que les plages ne puissent pas être combinées si elles ont déjà fait l’objet de montages.

Les numéros de plage ne s'inscrivent pas correctement

L'attribution ou l'inscription de numéros de plage peut être incorrecte lorsque les plages du CD sont divisées en plusieurs petites plages pendant l'enregistrement numérique. Lorsque le marquage automatique est activé pendant l'enregistrement, il se peut aussi que pour certaines sources, les numéros de plage ne soient pas marqués comme sur l'original.

"TOC Reading" reste longtemps affiché

Si le MD enregistrable utilisé est neuf, "TOC Reading" reste plus longtemps affiché que s'il a déjà été utilisé.

Il se peut que le temps enregistré/temps de lecture ne soit pas correctement affiché lors de la lecture d'un MD enregistré en mode mono.

Guide du système de protection contre la copie abusive (SCMS)

Des appareils audionumériques tels que lecteurs CD, platines MD et platines DAT vous permettent de faire facilement des copies de haute qualité car ils traitent la musique comme un signal numérique.

Pour protéger la propriété artistique, cette platine utilise le système contre la copie abusive (Serial Copy Management System). Ce système ne permet de faire qu'une seule copie d'un enregistrement numérique par une liaison numérique-numérique.

Vous ne pouvez faire qu'une copie de première génération¹⁾ par une liaison numérique-numérique.

Ainsi :

- Vous pouvez faire une copie d'un programme numérique (CD ou MD, par exemple) vendu dans le commerce, mais vous ne pouvez pas dupliquer la copie de première génération.
- Vous pouvez faire une copie du signal numérique d'un programme analogique enregistré en numérique (disque analogique ou cassette de musique, par exemple) ou d'une émission numérique par satellite, mais vous ne pouvez pas dupliquer cette première copie.

1) *Par copie de première génération, on entend le premier enregistrement d'une source audio numérique effectué par le connecteur d'entrée numérique de la platine. Si, par exemple, vous enregistrez depuis un lecteur CD raccordé au connecteur DIGITAL IN, vous effectuez une copie de première génération.*

Remarque

Les restrictions du système SCMS ne s'appliquent pas à un enregistrement effectué par une liaison analogique-analogique.

Guide de dépannage

Si vous rencontrez l'un des problèmes suivants lors de l'utilisation de la platine, utilisez ce guide pour le résoudre. Si vous n'y parvenez pas, consultez votre revendeur Sony.

La platine ne marche pas ou fonctionne mal.

- ➔ Le MD est peut-être sale ou endommagé. Remplacez-le.

La lecture est impossible.

- ➔ De l'humidité s'est formée dans la platine. Retirez le MD et laissez la platine dans un endroit chaud pendant plusieurs heures pour permettre à l'humidité de s'évaporer.
- ➔ La platine n'est pas allumée. Appuyez sur I/⏻ pour allumer la platine.
- ➔ La platine n'est peut-être pas raccordée correctement à l'amplificateur. Vérifiez le raccordement (page 11).
- ➔ Le MD est placé à l'envers. Insérez le MD avec son étiquette vers le haut et la flèche tournée vers la platine (page 5).
- ➔ Le MD n'est peut-être pas enregistré. Utilisez un disque ayant été enregistré.

Le son est très parasité.

- ➔ Le magnétisme puissant d'un téléviseur ou d'un appareil similaire perturbe le bon fonctionnement de la platine. Éloignez la platine de la source de magnétisme.

La platine n'enregistre pas.

- ➔ Le MD est protégé contre l'enregistrement. Déplacez le taquet de protection contre l'enregistrement pour fermer le hublot (page 15).
- ➔ La platine n'est pas correctement raccordée à la source. Vérifiez le raccordement (page 11).
- ➔ Sélectionnez la source correcte à l'aide de INPUT.
- ➔ Le niveau d'enregistrement n'est pas correctement réglé. Réglez le niveau d'enregistrement (page 17).
- ➔ Le MD est préenregistré. Remplacez-le par un MD enregistrable.
- ➔ Il n'y a pas assez de place sur le MD. Remplacez-le par un autre MD enregistrable avec moins de plages enregistrées ou effacez les plages inutiles (page 32).
- ➔ Il y a eu une panne de courant ou le cordon d'alimentation a été débranché pendant l'enregistrement. Il se peut que le son enregistré jusqu'ici soit perdu. Recommencez l'enregistrement.

La platine ne peut pas effectuer un enregistrement synchronisé avec un lecteur CD ou un lecteur CD vidéo.

➔ La télécommande fournie avec la platine MD n'est pas correctement réglée. Réglez correctement la télécommande.

Un message et un code à trois ou cinq caractères s'affichent alternativement.

➔ La fonction d'autodiagnostic est activée (page 51).

Remarque

Si la platine ne fonctionne pas correctement après que vous avez essayé les remèdes prescrits, éteignez-la, puis rebranchez-la à la prise de courant.

Fonction d'autodiagnostic

La fonction d'autodiagnostic vérifie automatiquement l'état de la platine MD en cas d'erreur, puis affiche un code à trois ou cinq caractères et un message d'erreur. Si un code et un message s'affichent alternativement, cherchez leur signification dans le tableau suivant, puis appliquez les remèdes indiqués. Si vous ne parvenez pas à résoudre le problème, consultez votre revendeur Sony.

Code à trois ou cinq caractères/Message	Cause/Remède
C11/Protected	Le MD dans la platine est protégé contre l'enregistrement. ➔ Retirez le MD et fermez son taquet de protection contre l'enregistrement (page 15).
C12/Cannot Copy	Vous avez essayé d'enregistrer un CD dont le format n'est pas pris en charge par l'appareil externe raccordé à la platine (CD-ROM ou CD vidéo, par exemple). ➔ Retirez le disque et insérez un CD audio.
C13/Rec Error	L'enregistrement ne s'est pas effectué correctement. ➔ Placez la platine dans un endroit stable et recommencez l'enregistrement.
	Le MD dans la platine est sale (taches, traces de doigts, etc.), rayé ou de mauvaise qualité. ➔ Remplacez le disque et recommencez l'enregistrement.
C13/Read Error	La platine n'a pas pu lire correctement le sommaire (TOC) du MD. ➔ Retirez le MD, puis réinsérez-le.
C14/Toc Error	La platine n'a pas pu lire correctement le sommaire (TOC) du MD. ➔ Insérez un autre disque. ➔ Effacez si possible toutes les plages du MD (page 33).

Code à trois ou cinq caractères/Message	Cause/Remède
C41/Cannot Copy	La source est une copie d'un programme de musique en vente dans le commerce ou vous avez essayé d'enregistrer un CD-R (CD enregistrable). ➔ Le système SCMS empêche d'effectuer une copie numérique (page 50). Vous ne pouvez pas enregistrer un CD-R.
C71/Din Unlock	L'affichage occasionnel de ce message est dû au signal numérique en cours d'enregistrement. Ceci n'affecte pas l'enregistrement.
	Lors d'un enregistrement depuis un appareil numérique raccordé au connecteur DIGITAL IN, le câble de liaison numérique a été débranché ou l'appareil numérique a été éteint. ➔ Rebranchez le câble ou rallumez l'appareil numérique.
E0001/MEMORY NG	Il y a une erreur dans les données internes dont la platine a besoin pour fonctionner. ➔ Consultez votre revendeur Sony.

Messages affichés

Le tableau suivant explique les messages qui apparaissent sur l'afficheur. Des messages sont également affichés par la fonction d'autodiagnostic de la platine (voir page 51).

Message	Signification
Auto Cut	La fonction Auto Cut est activée (page 19).
Blank Disc	Un MD neuf (vierge) ou effacé a été inséré.
Cannot Copy	Vous essayez de faire une seconde copie d'un MD copié numériquement (page 50).
Cannot Edit	Vous essayez d'effectuer un montage sur un MD préenregistré ou un montage du MD pendant une lecture programmée ou aléatoire, ou de changer le niveau d'enregistrement d'un MD enregistré en mode stéréo LP2 ou LP4.
Disc Full	Le MD est plein (page 49).
Edit NOW	Vous avez appuyé sur I/⏏ en mode S.F Edit (changement du niveau du son enregistré après l'enregistrement, ouverture en fondu, fermeture en fondu). Si vous éteignez la platine en mode S.F Edit, les modifications effectuées ne seront pas correctement exécutées. Terminez les modifications et quittez le mode S.F Edit avant d'éteindre la platine. Si vous avez éteint accidentellement la platine alors que vous effectuiez des modifications, appuyez sur I/⏏ quand ce message est affiché.
Impossible	La platine ne peut effectuer l'opération spécifiée (pages 15, 33 et 35).
Incomplete!	L'opération S.F Edit (changement du niveau du son enregistré après l'enregistrement, ouverture en fondu, fermeture en fondu) ne s'est pas déroulée correctement car la platine a été déplacée pendant l'enregistrement ou le MD est endommagé ou sale.
Initialize (clignote)	Les réglages Setup Menu ont été effacés ; ou le contenu enregistré à l'aide du programmeur a disparu et ne peut donc être sauvegardé sur le disque ou, encore, la lecture programmée n'a pas pu être activée car la programmation a disparu. (Le message clignote pendant quatre secondes environ quand vous allumez la platine en appuyant sur I/⏏.)
Name Full	La capacité de titrage du MD a atteint sa limite (1 700 caractères environ).

Message	Signification
No Change	Alors que vous essayiez de changer le niveau du son enregistré après l'enregistrement, vous avez appuyé sur MENU/NO sans réellement effectuer de changement. Aucun changement n'a donc été effectué.
No Disc	Il n'y a pas de MD dans la platine.
No Name	La plage ou le disque n'a pas de nom.
No Program!	Vous avez essayé de commencer la lecture programmée alors qu'il n'y avait pas de programme.
Premastered	Vous avez essayé d'enregistrer sur un MD préenregistré.
ProgramFull	Le programme contient le nombre maximum de plages. Vous ne pouvez pas ajouter d'autres plages.
REMOTE	Le MD est commandé par un dispositif extérieur raccordé à la platine. ¹⁾
S.F Edit!	Vous avez essayé d'effectuer une autre opération en mode S.F Edit (changement du niveau du son enregistré après l'enregistrement, ouverture en fondu, fermeture en fondu). Vous ne pouvez pas effectuer d'autres opérations en mode S.F Edit.
Smart Space	La fonction Smart Space est activée (page 19).
TOC Reading	La platine vérifie le sommaire (TOC = Table Of Contents) du MD.

1) Si "REMOTE" s'affiche dans d'autres circonstances, éteignez la platine, puis rallumez-la.

Spécifications

Système	Système audionumérique MiniDisc
Disque	MiniDisc
Laser	Laser à semiconducteur ($\lambda = 780 \text{ nm}$) Durée d'émission : continue
Sortie laser	44,6 $\mu\text{W}^{1)}$ MAX <i>1) Cette sortie est la valeur mesurée à une distance de 200 mm de la surface de l'objectif sur le capteur optique avec une ouverture de 7 mm.</i>
Diode laser	Matière : GaAlAs
Vitesse de rotation (CLV)	400 à 900 tr/mn
Correction d'erreur	Code ACIRC (Nouveau code Reed Solomon à imbrication transversale)
Fréquence d'échantillonnage	44,1 kHz
Codage	Codage ATRAC (Adaptive TRansform Acoustic Coding)/ATRAC 3
Système de modulation	EFM (Modulation huit à quatorze)
Nombre de canaux	2 canaux stéréo
Réponse en fréquence	5 à 20 000 Hz $\pm 0,3 \text{ dB}$
Rapport signal/bruit	Supérieur à 100 dB pendant la lecture
Pleurage et scintillement	Non mesurable
Entrées	
ANALOG IN	Type de prise : Cinch Impédance : 47 kilohms Entrée nominale : 500 mV rms Entrée minimale : 125 mV rms
DIGITAL IN OPT1	Type de connecteur : optique carré Impédance : 660 nm (longueur d'onde optique)
DIGITAL IN OPT2	Type de connecteur : optique carré Impédance : 660 nm (longueur d'onde optique)
DIGITAL IN COAXIAL	Type de prise : Cinch Impédance : 75 ohms Entrée nominale : 0,5 V c-c, $\pm 20 \%$

Sorties

PHONES

Type de prise : jack stéréo
Puissance nominale : 28 mW
Impédance de charge : 32 ohms

ANALOG OUT

Type de prise : Cinch
Puissance nominale : 2,5 V rms (à 50 kilohms)
Impédance de charge : supérieure à 10 kilohms

DIGITAL OUT OPTICAL

Type de connecteur : optique carré
Puissance nominale : -18 dBm
Impédance de charge : 660 nm (longueur d'onde optique)

DIGITAL OUT COAXIAL

Type de prise : Cinch
Puissance nominale : 0,5 V c-c (à 75 ohms)
Impédance de charge : 75 ohms

Généralités

Alimentation

Lieu d'achat	Alimentation
Étas-Unis et Canada	120 V CA, 60 Hz
Europe	230 V CA, 50/60 Hz

Consommation

20 W

Dimensions (approx.)

430 × 123,5 × 375,5 mm (l/h/p) y compris les pièces et commandes saillantes

Poids (approx.)

10,5 kg

Accessoires fournis

Voir page 10.

Dolby Laboratories autorise une licence d'exploitation de ses brevets d'invention américains et étrangers.

La conception et les spécifications peuvent être modifiées sans préavis.

Tableau Edit Menu (menu de montage)

Le tableau suivant donne un aperçu des diverses fonctions de montage que vous pouvez exécuter en utilisant Edit Menu.

Pour accéder à Edit Menu

Appuyez sur MENU/NO pour afficher "Edit Menu".

Remarque

Les options de menu disponibles diffèrent selon l'état actuel de la platine.

Option de menu	Sous-option	Fonction	Pages de référence
Name ?	Nm In ?	Titre une plage ou un MD.	36
	Nm Erase ?	Efface un nom.	38
	Nm AllErs ?	Efface tous les noms d'un MD.	38
	Nm Copy ?	Copie un nom sur une plage ou un MD.	37
Tr Erase ?	—	Efface une plage.	32
Move ?	—	Déplace une plage.	35
Combine ?	—	Combine des plages.	35
Divide ?	—	Divise une plage.	34
A-B Erase ?	—	Efface un passage d'une plage.	33
All Erase ?	—	Efface toutes les plages d'un MD.	33
Undo ?	—	Annule la dernière opération de montage.	39
S.F Edit ?	Tr Level ?	Change le niveau global du son enregistré après l'enregistrement.	39
	Fade In ?	Enregistre par-dessus une plage avec une ouverture en fondu à l'enregistrement.	40
	Fade Out ?	Enregistre par-dessus une plage avec une fermeture en fondu à l'enregistrement.	40
Setup ?	—	Affiche directement Setup Menu (ci-dessous).	—

Tableau Setup Menu (menu de réglage)

Le tableau suivant donne un aperçu des options de Setup Menu avec l'indication des paramètres, réglages d'usine et pages de référence.

Pour accéder à Setup Menu

Quand la platine est arrêtée, appuyez deux fois sur MENU/NO pour afficher "Setup Menu".

Option de menu	Sous-option	Fonction	Paramètres	Réglage d'usine	Pages de référence
Program ?	—	Crée un programme de lecture.	—	—	28
T.Mark	—	Active ou désactive le marquage automatique des plages.	Lsyn/Off	Lsyn	20
LS(T)	—	Change le seuil de déclenchement pour le marquage automatique des plages.	-72 à 0dB ¹⁾	-50dB	20
Auto	—	Active ou désactive les fonctions Auto Space et Auto Pause.	Off/Space/Pause	Off	30
S.Space	—	Active ou désactive les fonctions Smart Space et Auto Cut.	On/Off	On	19
P.Hold	—	Active ou désactive la fonction Peak Hold.	On/Off	Off	18
M.Scan	—	Spécifie la durée de lecture pendant le balayage des débuts de plage.	6 à 20s	6s	26
F.in	—	Spécifie la durée de l'ouverture en fondu à la lecture et à l'enregistrement.	1.0 à 15.0s	5.0s	42

Option de menu	Sous-option	Fonction	Paramètres	Réglage d'usine	Pages de référence
Fout	—	Spécifie la durée de la fermeture en fondu à la lecture et à l'enregistrement.	1.0 à 15.0s	5.0s	42
Pitch	—	Change le réglage automatique de la vitesse de lecture par pas.	-36 à 0	0	41
Pfine	—	Règle finement la vitesse de lecture.	-87.5 à 0.0%	0.0%	42
Dout	—	Change le nombre de bits du signal de sortie numérique.	24/16 bit	24 bit	45
Sleep	—	Spécifie la durée de la minuterie d'arrêt.	30/60/90/120min	60min	43
Sleep	—	Active ou désactive la minuterie d'arrêt.	On/Off	Off	43
Clock Set ?	—	Règle l'heure.	—	—	12
LPstamp	—	Spécifie si "LP:" doit être automatiquement ajouté au début d'un nom de plage pendant un enregistrement longue durée.	On/Off	On	16

1) Réglable par pas de 2 dB

Pour rappeler un réglage d'usine

Appuyez sur CLEAR tout en sélectionnant le paramètre.

Index

A

- Accessoires fournis 10
- Affichage
 - afficheur 8
 - date d'enregistrement 13
 - messages 52
 - nom de disque 25
 - nom de plage 25
 - nombre total de plages 9, 18
 - temps enregistrable restant 18
 - temps total d'enregistré 9, 18
 - valeur de réglage de vitesse 9, 25
- AMS 25
- Annulation 39
- Auto Cut 19
- Auto Pause 30
- Auto Space 30
- Auto Step Control 41

B

- Balayage des débuts de plage 25

C

- Câble optique 11
- Casque 25
- Combinaison 35
- Contrôle du signal d'entrée.
 - Voir* Contrôle d'entrée
- Contrôle d'entrée 18
- Convertisseur de fréquence
 - d'échantillonnage 16
- Cordons de liaison audio 11

D

- Défilement du nom 25
- Déplacement 35
- Disc Memo Copy 23
- Division 34

E

- Effacement
 - de tous les noms 38
 - de toutes les plages 33
 - d'un nom 38
 - d'un numéro de plage 35
 - d'un passage d'une plage 33
 - d'une plage 32
- Enregistrement
 - comment enregistrer 14
 - mode d'enregistrement 16
 - niveau 17
 - par-dessus les plages existantes 14
- Enregistrement CD Synchro 22
- Enregistrement Music Synchro 22
- Enregistrement rétroactif 21
- Espace silencieux
 - insertion pendant la lecture.
 - Voir* Auto Space
 - suppression pendant
 - l'enregistrement. *Voir* Smart Space et Auto Cut

F

- Fermeture en fondu 43
- Filtre numérique 46
- Fonction d'autodiagnostic 51

G

- Guide de dépannage 50

I

- Indicateurs de niveau de crête 18

L

- Lecture
 - depuis la première plage 24
 - d'une plage donnée.
 - Voir* Localisation
 - saisie du numéro 26
- Lecture aléatoire 28
- Lecture programmée
 - changement du contenu 29
 - programmation 28
 - vérification du contenu 29
- Lecture Repeat A-B 27

- Lecture Repeat All 27
- Lecture Repeat 1 27
- Limites du système 49
- Localisation
 - de plages 25
 - d'un point donné 26

M

- Marquage automatique des plages 20
- Marquage des plages 20
- Marquage manuel des plages 20
- MD (MiniDisc)
 - éjection 15, 24
 - taquet de protection contre
 - l'enregistrement 15
- Menu
 - montage 54
 - réglage 54
- Minuterie d'arrêt 43
- Mode LP 16

N

- Niveau
 - enregistrement 17
 - signal de sortie 25
 - signal d'entrée 9, 15
- Nom de disque 36

O

- Ouverture en fondu 42

P

- Pause
 - après chaque plage. *Voir* Auto Pause
 - enregistrement 15
 - lecture 25
- Peak Hold 18
- Pile 10
- Pitch Control 41
- Programmateur
 - enregistrement 44
 - lecture 44
 - pour vous endormir en musique 43
- Protection contre la copie abusive 50

R

- Raccordement 11
- Réglage de la date et de l'heure 12
- Réglage fin 42
- Répétition
 - de la plage actuelle. *Voir* Lecture Repeat 1
 - de toutes les plages. *Voir* Lecture Repeat All
 - d'un passage d'une plage.
Voir Lecture Repeat A-B

S

- SCMS. *Voir* Protection contre la copie abusive
- Smart Space 19
- Système de commande CONTROL AIII 46
- S.F Edit 39

T

- Télécommande 6
- Titrage
 - comment titrer 36
 - copie 37
 - re-titrage 38
- TOC 16, 32

Free Manuals Download Website

<http://myh66.com>

<http://usermanuals.us>

<http://www.somanuals.com>

<http://www.4manuals.cc>

<http://www.manual-lib.com>

<http://www.404manual.com>

<http://www.luxmanual.com>

<http://aubethermostatmanual.com>

Golf course search by state

<http://golfingnear.com>

Email search by domain

<http://emailbydomain.com>

Auto manuals search

<http://auto.somanuals.com>

TV manuals search

<http://tv.somanuals.com>