

Portable MiniDisc Recorder

Operating instructions _____	E
Mode d'emploi _____	F
Bedienungsanleitung _____	D
Gebruiksaanwijzing _____	NL
Istruzioni per l'uso _____	I



MZ-R35

WARNING

To prevent fire or shock hazard, do not expose the unit to rain or moisture.

To avoid electrical shock, do not open the cabinet. Refer servicing to qualified personnel only.

Caution

The use of optical instruments with this product will increase eye hazard.

Information

IN NO EVENT SHALL SELLER BE
LIABLE FOR ANY DIRECT,
INCIDENTAL OR CONSEQUENTIAL
DAMAGES OF ANY NATURE, OR
LOSSES OR EXPENSES RESULTING
FROM ANY DEFECTIVE PRODUCT
OR THE USE OF ANY PRODUCT.

"MD WALKMAN" is a trademark of Sony Corporation.

Welcome!

Welcome to the world of the MiniDisc!
Here are some of the capabilities and features you'll discover with the new MiniDisc Recorder.

- High-fidelity recording — Low-noise, low-distortion, high-fidelity recording through the optical digital input jack.
- Vertical jog dial — You can select your desired tracks directly by simply rotating a dial.
- Digital synchro-recording — The recorder automatically starts and pauses recording in sync with operation on the connected digital equipment.
- Sampling rate converter — This unit enables you to record programs from digital equipment using other sampling rates, such as a BS tuner or DAT deck.
- Long-time recording with monaural sound — You can record up to 148 minutes on a disc using monaural recording.
- “Kana” characters available — This unit can display Japanese “Katakana” characters for a title of the disc or the track.
- Position pointer — The display shows you the current location on the disc.
- Date and time stamp function — The built-in clock automatically records the date and time whenever you make a recording.
- Title function — You can see disc and track titles in the display while you are playing/recording an MD.

Table of contents

Recording an MD right away!	6
-----------------------------------	---

Playing an MD right away!	8
---------------------------------	---

Various ways of recording	10
---------------------------------	----

Two ways of connecting to a sound source	10
Recording with digital input	11
To start/stop recording in sync with the source player ... (Synchro- recording)	11
Recording from a microphone	12
Recording in monaural for double the normal recording time	13
Adjusting the recording level manually (Manual recording)	13
Checking the remaining time or the recording position	14
Setting the clock to stamp the recorded time	15

Various ways of playback	17
--------------------------------	----

Selecting the track number or track name directly	17
Playing tracks repeatedly	17
Emphasizing bass (DIGITAL MEGA BASS)	18
Protecting your hearing (AVLS)	18
Checking the remaining time or the playing position	19
Locking the controls (HOLD)	19
Connecting to a stereo system	20

Editing recorded tracks 21

Erasing tracks	21
To erase a track	21
To erase the whole disc	21
Adding a track mark	22
Erasing a track mark	22
Moving recorded tracks	23
Labeling recordings	23

Power sources 25

Using a lithium ion rechargeable battery	25
Using dry batteries	26

Additional information 27

Precautions	27
Troubleshooting	29
System limitations	31
Messages	32
Specifications	34
What is an MD?	35
Looking at the controls	37

Recording an MD right away!

Sound from CD players, cassette recorders, etc., will be sent analogically, but recorded digitally, in stereo. To record from a digital source, see "Recording with digital input" (page 11).

1 Make connections.

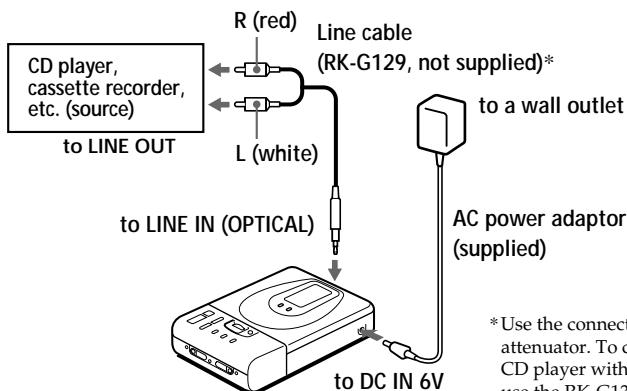

*Use the connecting cords without an attenuator. To connect to a portable CD player with a stereo mini-jack, use the RK-G136 connecting cord (not supplied).

2 Insert a recordable MD.

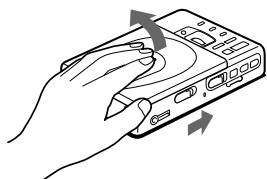

① Slide OPEN and open the lid.

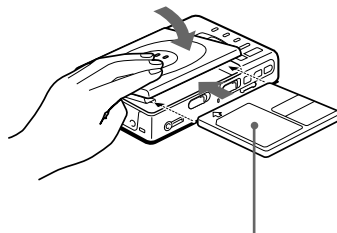

② Insert a recordable MD with the label side facing up, and press the lid down to close.

3 Record an MD.

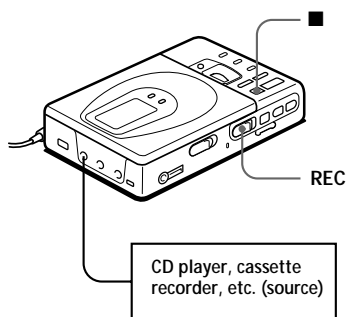

- ① Press and slide REC to the right .
"REC" lights up and recording starts.
- ② Play the CD or tape you want to record.

To stop recording, press ■.
"Toc Edit" flashes while data of the recording (the track's start and end points, etc.) is being recorded. Do not move or jog the recorder or disconnect the power source while the indication is flashing in the display.

To	Press
Pause	¹⁾ Press again to resume recording.
Record from the end of the previous recording.	END SEARCH and slide REC.
Record partway through the previous recording.	▶, ▶▶ or ◀◀ to find the start point of recording and press ■ to stop. Then slide REC.
Remove the MD.	■ and open the lid. ²⁾

- ¹⁾ A track mark is added at the point where you press ||; thus the remainder of the track will be counted as a new track.
- ²⁾ Once you open the lid, the point to start recording will change to the beginning of the first track. Check the point to start recording on the display.

If the recording does not start

- Make sure the recorder is not locked (page 19).
- Make sure the MD is not record-protected (page 28).
- Premastered MDs cannot be recorded over.



- The level of the recorded sound is adjusted automatically.
- You can monitor the sound during recording. Connect the supplied headphones with remote control to ◁/REMOTE and adjust the volume by pressing VOLUME +/- (VOL +/- on the remote control). This does not affect the recording level.

Playing an MD right away!

To use the recorder on a rechargeable battery or dry batteries, see "Power Sources" (pages 25, 26).

1 Make connections.

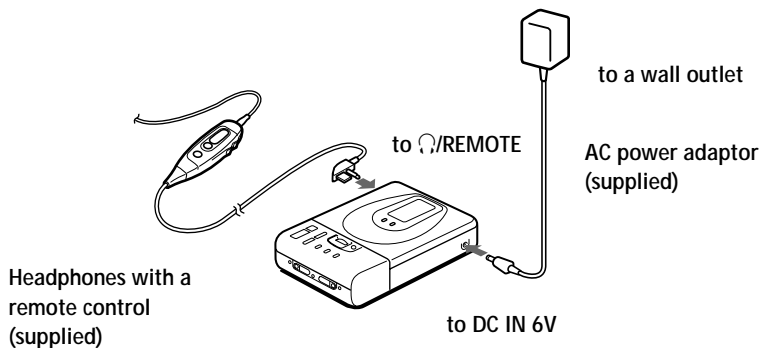

2 Insert an MD.

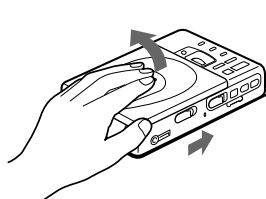

① Slide OPEN and open the lid.

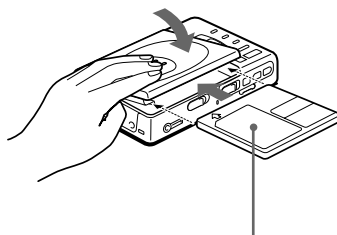

② Insert an MD with the label side facing up, and press the lid down to close.

3 Play an MD.

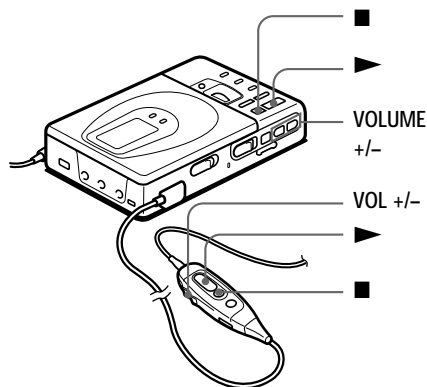

- ① Press ▶.
A short beep sounds in the headphones.
- ② Press VOLUME (VOL on the remote control) +/- to adjust the volume.
The volume will be shown in the display.

To stop play, press ■.
A long beep sounds in the headphones.

To	Press (Beeps in the headphones)
Pause	⏸ (Continuous short beeps) Press ⏸ again to resume play.
Find the beginning of the current track	⏮ once (Three short beeps)
Find the beginning of the next track	⏭ once (Two short beeps)
Go backwards while playing ¹⁾	keep pressing ⏮
Go forward while playing ¹⁾	keep pressing ⏭
Remove the MD	■ and open the lid. ²⁾

¹⁾ To go backward or forward quickly without listening, press ⏸ and keep pressing ⏮ or ⏭.

²⁾ Once you open the lid, the point to start play will change to the beginning of the first track.

If the play does not start

Make sure the recorder is not locked (page 19).



Playback will switch automatically between stereo and monaural according to the sound source.

► Various ways of recording

Two ways of connecting to a sound source

The input jack of this recorder works as both digital and analog input jacks. Connect the recorder to a CD player or a cassette recorder using either digital input or analog input. To record, see "Recording with digital input" (page 11) to record using digital input, and "Recording an MD right away!" (page 6) to record using analog input.

Difference between digital and analog inputs

Difference \ Input	Digital input	Analog (line) input
Connectable source	Equipment with an optical digital output jack	Equipment with an analog (line) output jack
Usable cord	Digital cable (with an optical or an optical-mini plug)	Line cable (with 2 phono plugs or a stereo-mini plug)
Signal from the source	Digital	Analog Even when a digital source (such as a CD) is connected, the signal sent to the recorder is analog.
Recorded track numbers	Marked (copied) automatically •at the same positions as the source. •when the recorder is paused while recording.	Marked automatically •after more than 2 seconds of blank or low-level segment. •when the recorder is paused while recording. You can erase unnecessary marks after recording ("Erasing a track mark", page 22).
Recorded sound level	Same as the source	Adjusted automatically. Can also be adjusted manually ("Adjusting the recording level manually", page 13).

Note

Track marks may be copied incorrectly :

- when you record from some CD players or multi disc players using digital input.
- when the source is in shuffle or program play mode while recording using digital input. In this case, play the source in normal play mode.

Recording with digital input

This unit has a built-in sampling rate converter so that you can record programs from digital equipment using other sampling rates, such as a BS tuner or a DAT deck.

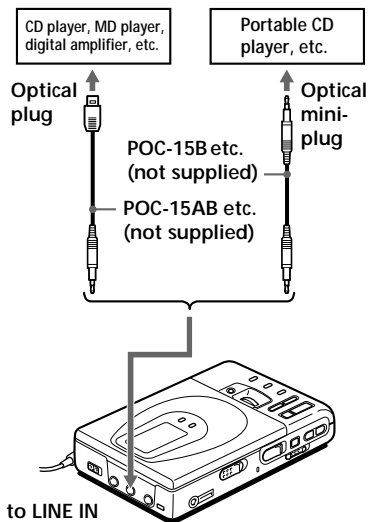

to LINE IN
(OPTICAL)

- 1 Insert a recordable MD and start recording.
For recording operations, see "Recording an MD right away!" (page 6). To record from a portable CD player, set the CD player to pause and then start recording.

LINE IN (OPTICAL) jack is for both digital and analog input

The recorder automatically recognizes the type of line cable and switches to digital or analog input.

Notes

- You can make a digital recording only from an optical type output.
- When recording from a portable CD player, play it on AC power and disable the anti-skip function (such as ESP*).

* Electronic Shock Protection

To start/stop recording in sync with the source player (Synchro-recording)

You can easily make digital recordings of a digital source on an MD.

Before synchro-recording, make connections to the digital source with a digital cable, and insert a recordable MD.

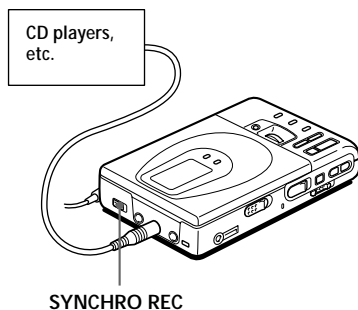

- 1 Slide SYNCHRO REC to ON.
"SYNC" appears in the display.

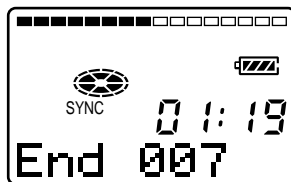

- 2 Press and slide REC to the right.
The recorder stands by for recording.
- 3 Play the source sound.
The recorder starts recording when it receives the playing sound.

To stop recording, press ■.

continued



- You cannot pause manually during synchro-recording.
- When there is no sound from the player for more than 3 seconds during synchro-recording, the recorder goes into the standby mode automatically. When the sound comes from the player again, the recorder resumes synchro-recording. If the recorder is kept in the standby mode for 5 minutes or longer, the recorder stops automatically.

Notes

- Do not switch SYNCHRO REC after step 2. Recording may not be done properly.
- When recording in monaural, follow steps 1 and 2 of "Recording in monaural for double the normal recording time" (page 13) before synchro-recording .

Recording from a microphone

Connect a stereo microphone (ECM-717, ECM-MS907, ECM-MS957, etc.; not supplied) to the MIC (PLUG IN POWER) jack.

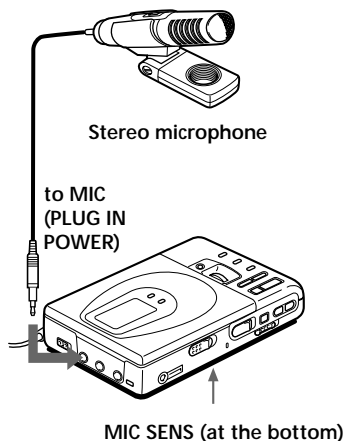

- 1** Select the sensitivity with MIC SENS (at the bottom of the recorder) . Usually, set it to HIGH. When recording loud sounds such as a live concert, set it to LOW.
- 2** Insert a recordable MD and start recording. Press and slide REC to the right. "REC" lights up and recording starts. For other operations, see "Recording an MD right away!" (page 6).

Note

To record from a microphone, you must first disconnect any digital source. If connected, the recorder will not switch to microphone input.

Recording in monaural for double the normal recording time

For longer recordings, choose to record in monaural. The recording time becomes double the normal.

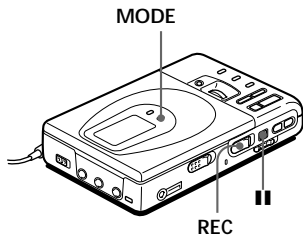

- 1 While pressing **||**, press and slide REC to the right.
The recorder stands by for recording.
- 2 Press MODE.
"Mono REC" appears in the display, and the recorder switches to monaural recording.
Press MODE again to record in stereo.
- 3 Press **||** again to start recording.
- 4 Play the sound source.

To stop recording, press ■.

The recorder switches back to stereo recording when you record the next time.

Notes

- If you record a stereo source in monaural, the sounds from left and right will be mixed.
- You cannot record in monaural if SYNCHRO REC is slid to ON.
- The MDs recorded in monaural can be played back only with an MD player/recorder that has the monaural playing function.

Adjusting the recording level manually (Manual recording)

When you record with an analog input, the sound level is adjusted automatically. If necessary, you can set the level manually.

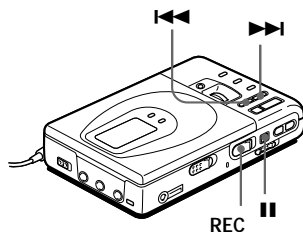

- 1 While holding down **||**, press and hold REC to the right for more than 2 seconds.
"ManualREC" appears and the recorder stands by for recording.
To return to the automatic control, while the recorder is in standby mode, press and hold REC to the right again for more than 2 seconds.

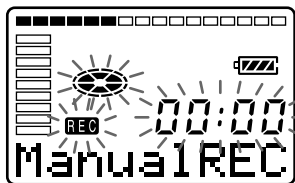

- 2 Play the source.

continued

- 3** While observing the level meter in the display, adjust the recording level by pressing ►► (+) or ◄◄ (-). Set the level so that it hits the seventh indicator from the bottom at maximum input level.

Level meter

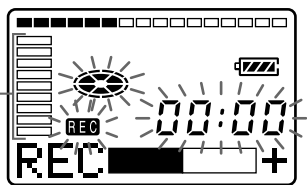

← Volume decreases → increases →

Note

Adjust the recording level while the recorder is in standby mode. You cannot adjust it while recording.

- 4** Press ■ again to start recording.

To stop recording, press ■.

The recording level control is switched back to automatic control.



When you record with microphone input, select the sensitivity with MIC SENS (page 12).

Checking the remaining time or the recording position

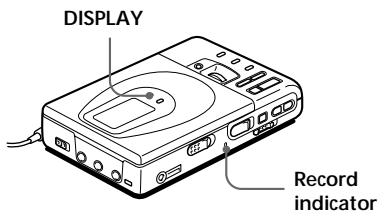

- 1** Press DISPLAY while recording or in stop mode. Each time you press the button, the display changes as follows.

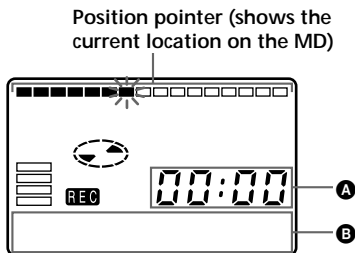

While recording

A	B
Elapsed time	Track number
Remaining time for recording	Track number
Current time ¹⁾	Current date ¹⁾

¹⁾ Appears only when the clock is set.

In stop mode

A	B
Elapsed time	Track number
Remaining time for recording	Track name ¹⁾
Remaining time after the current location	Disc name ¹⁾
Current time ²⁾	Current date ²⁾

¹⁾Appears only if the track has been labeled.

²⁾Appears only when the clock is set.

To know the recording condition

The record indicator lights up or flashes according to the recording condition.

Recording condition	Record indicator
While recording	lights up flashes according to the loudness of the source while recording with a microphone (voice mirror)
Recording standby	flashes
Less than 3 minutes' recording time available	flashes slowly
A track mark has been added	goes off momentarily



If you want to check the playing position or track name while playing, see page 19.

Setting the clock to stamp the recorded time

To stamp the date and time on the MD when you record, you first need to set the clock.

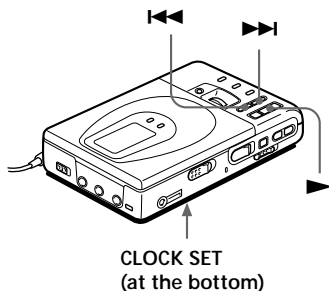

- 1 Connect the power source.
Use the supplied AC power adaptor.
- 2 Press CLOCK SET at the bottom of the recorder.
Use a pointed object.
The digits of the year flash.

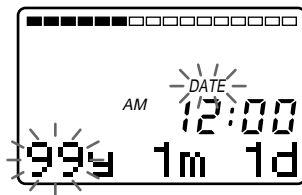

- 3 Change the current year by pressing **◀** or **▶**.
To change the digits rapidly, keep pressing **◀** or **▶**.

- 4 Press ► to enter the year.
The digit of the month flashes.
- 5 Repeat steps 3 and 4 to enter the current month, date, hour, and minute.
When you press ► to enter the minute, the clock starts operating.

If you make a mistake while setting the clock

Press ■, and set the clock again from step 2. You can skip a step by pressing ►.

To display the current time

When the recorder is not operating or while recording, press DISPLAY repeatedly until the current time appears in the display.

To display the time in the 24-hour system

While setting the clock, press DISPLAY. To display the time in the 12-hour system, press DISPLAY again.

Charging the built-in battery for the clock

When you use the recorder for the first time or after a long period of disuse, charge the built-in battery. After setting the clock, leave the recorder connected to the AC power for about 2 hours to charge the built-in battery. Once charged, the built-in battery should last about a month without connecting to any of the power sources. The recorder will automatically charge the built-in battery while connected to AC power, dry batteries or a rechargeable battery.

► Various ways of playback

Selecting the track number or track name directly

You can select the desired track directly by using the vertical jog dial.

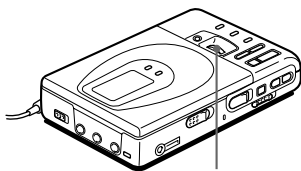

Vertical jog dial

- 1 Rotate the jog dial to select a track, and press it to play the selected track.

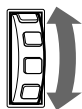

Rotate to select.



Press to play.

When you rotate the jog dial, the track name* appears in the display. To play the selected track, press the jog dial.

* If the track has not been labeled, only the track number appears in the display.



If you select a track in shuffle play mode, shuffle play starts from the selected track.

Playing tracks repeatedly

You can play tracks repeatedly in three ways — all repeat, single repeat, and shuffle repeat.

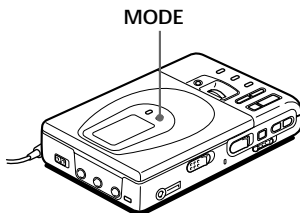

MODE

- 1 Press MODE while the recorder is playing an MD. Each time you press the button, the play mode indication changes as follows.

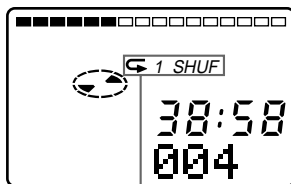

Play mode indication

Indication	Play mode
none (normal play)	All the tracks are played once.
"↺" (all repeat)	All the tracks are played repeatedly.
"↺ 1" (single repeat)	A single track is played repeatedly.
"↺ SHUF" (shuffle repeat)	All the tracks are played repeatedly in random order.

Emphasizing bass (DIGITAL MEGA BASS)

Mega Bass function intensifies low frequency sound for richer quality audio reproduction. It affects only the sound from the headphones.

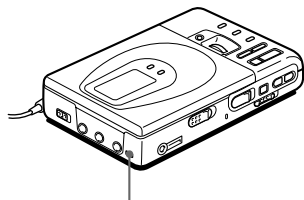

DIGITAL MEGA BASS

- 1 Press DIGITAL MEGA BASS. Each time you press DIGITAL MEGA BASS, the Mega Bass indication changes as follows.

Mega Bass indication

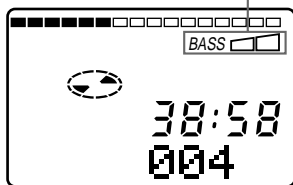

Indication	Play mode
none	Normal play
"BASS <input type="checkbox"/> "	Mega Bass (moderate effect)
"BASS <input type="checkbox"/> <input type="checkbox"/> "	Mega Bass (strong effect)

Notes

- If the sound becomes distorted when emphasizing bass, turn down the volume.
- Mega Bass function does not affect the sound being recorded.
- Mega Bass does not function when a line cable is connected to the LINE OUT jack on the recorder.

Protecting your hearing (AVLS)

The AVLS (Automatic Volume Limiter System) function keeps down the maximum volume to protect your ears.

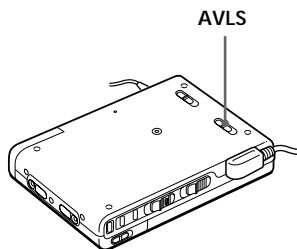

- 1 Set AVLS at the bottom of the recorder to LIMIT. When you try to turn the volume too high, "AVLS" appears in the display. The volume is kept to a moderate level.

Checking the remaining time or the playing position

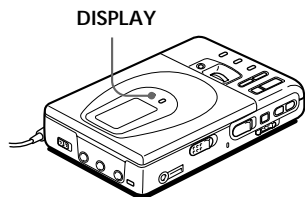

- 1 Press DISPLAY while playing. Each time you press DISPLAY, the display changes as follows.

Position pointer (shows the current location on the MD)

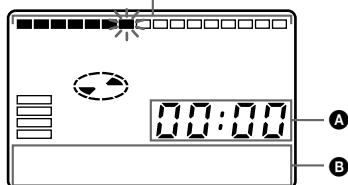

A	B
Elapsed time	Track number
Remaining time of the current track	Track name ¹⁾
Remaining time after the current location	Disc name ¹⁾
Recorded time ²⁾	Recorded date ²⁾

¹⁾ Appears only if the track has been labeled.

²⁾ Appears only when the clock is set.



If you want to check the remaining time or the recording position while recording or in stop mode, see page 14.

Locking the controls (HOLD)

To prevent the buttons from being accidentally operated when you carry the recorder, use this function.

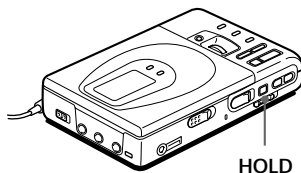

- 1 Slide HOLD in the direction of the . On the recorder, slide HOLD to lock the controls of the recorder. On the remote control, slide HOLD to lock the controls of the remote control.

Slide HOLD in the opposite direction of the arrow to unlock the controls.

Connecting to a stereo system

Connect the LINE OUT jack of the recorder to the LINE IN jacks of an amplifier or a tape player with a line cable (RK-G129 or RK-G136, not supplied). The output is analog. The recorder plays the MD digitally and sends analog signals to the connected equipment.

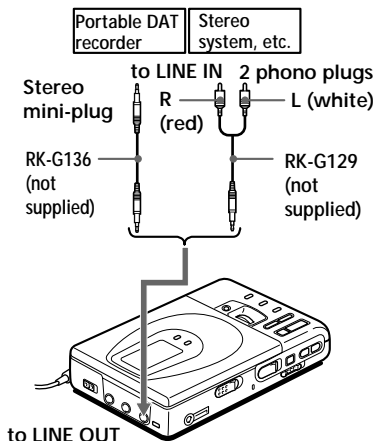

Note

The Mega Bass does not function or will be cancelled when the LINE OUT jack is connected with a line cable.

►Editing recorded tracks

You can edit your recordings by adding/erasing track marks or labeling tracks and MDs. Premastered MDs cannot be edited.

Notes on editing

- Do not move or jog the recorder while "Toc Edit"* is flashing in the display.
- You cannot edit tracks on an MD that is record-protected. Before editing tracks, close the tab on the side of the MD.

*TOC = Table of Contents

Erasing tracks

To erase a track

Note that once a recording has been erased, you cannot retrieve it. Make sure of the track you are erasing.

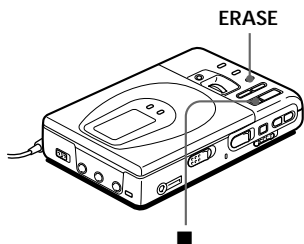

- 1** Press ERASE while playing the track you want to erase. "Erase OK?" and "Push Erase" appear in the display alternately, and the recorder plays the selected track repeatedly. To cancel erasing, press ■.
- 2** Check the track number in the display and press ERASE again. The track is erased from the MD and the remaining tracks are renumbered.

To erase a part of a track

Add track marks at the beginning and the end of the part you want to erase, then erase the part.

To erase the whole disc

You can quickly erase all the tracks and data of the MD at the same time. Note that once a recording has been erased, you cannot retrieve it. Be sure to check the contents of the disc you want to erase.

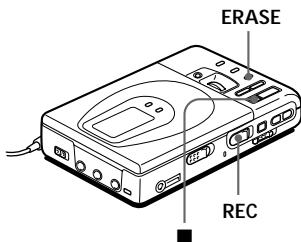

- 1** In stop mode, keep pressing ERASE and press and slide REC to the right. "All Erase?" and "Push Erase" appear in the display alternately. To cancel erasing, press ■.
- 2** Press ERASE again. "Toc Edit" flashes in the display. When erasing finishes, "BLANK DISC" appears.

Adding a track mark

You can add track marks so that the part after the new track mark is counted as a new track.

The track numbers will increase as follows.

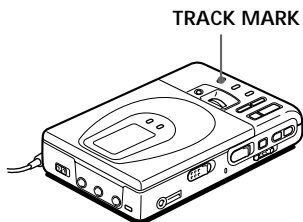
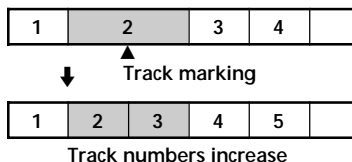

- 1 While playing or pausing an MD, press TRACK MARK on the recorder at the point you want to mark. "MARK ON" appears in the display, and a track mark is added. The track number will increase by one.

To add track marks while recording

Press TRACK MARK on the recorder or the remote control.

Note

TRACK MARK on the remote control does not function during playback.

Erasing a track mark

When you record with analog (line) input, unnecessary track marks may be recorded where recording level is low. You can erase a track mark to combine the tracks before and after the track mark. The track numbers will change as follows.

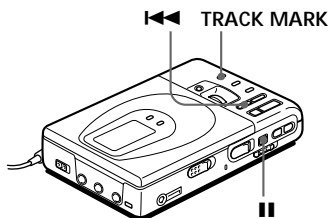
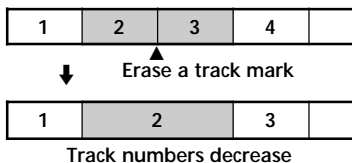

- 1 While playing the track with the track mark you want to erase, press || to pause.
- 2 Find the track mark by pressing <<< slightly.
For example, to erase the third track mark, find the beginning of the third track. "00:00" appears in the display.
- 3 Press TRACK MARK to erase the mark.
"MARK OFF" appears in the display. The track mark is erased and the two tracks are combined.



When you erase a track mark, the date, time, and name assigned to the mark are also erased.

Moving recorded tracks

You can change the order of the recorded tracks.

Before moving

Track A	Track B	Track C	Track D
1	2	3	4

After moving

Track A	Track C	Track B	Track D
1	2	3	4

Move track C from the third to the second track.

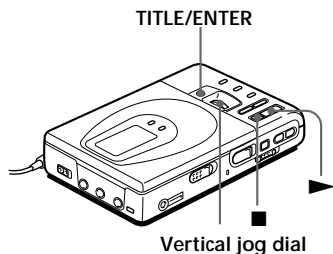

- 1 While playing the track you want to move, keep pressing **▶** and press TITLE/ENTER. The recorder plays the selected track repeatedly. For the example above, "MV003→003" appears in the display.
- 2 Rotate the vertical jog dial to select the new track position. For the example above, rotate the jog dial until "MV003→002" appears in the display. To cancel moving, press **■**.
- 3 Press TITLE/ENTER again. Moving is completed and the recorder plays the moved track.



You can also move the track by pressing the jog dial in step 3.

Labeling recordings

You can label the MDs and tracks you recorded with letters, numbers, and marks. Each label can be made up of up to 200 characters, and each MD can hold up to 1700 characters.

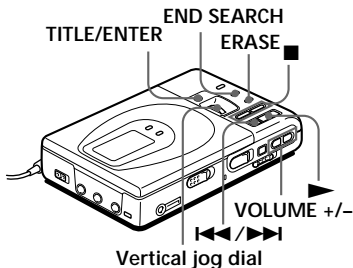

- 1 To label a track, play the track you want to label. To label an MD, insert the recordable MD you want to label. If an MD is already inserted, press **■** to stop.
- 2 Press TITLE/ENTER. If you have selected a track in step 1 above, the recorder will play that track repeatedly. A cursor flashes in the display.
- 3 Use the vertical jog dial to select and enter a character.



Rotate to select.

Press to enter.

Rotate the jog dial to select a character, and press the jog dial to enter the selected character. The cursor shifts rightward and stands by for the input of the next character.

continued

Press	To
▶	Switch between capital letters, small letters, and marks/numbers.
◀◀/▶▶	Move the cursor to the left or right.
END SEARCH	Insert a space.
ERASE	Delete a character.
■	Cancel labeling.

4 Repeat step 3 until you have entered all the characters for the label.

5 Press TITLE/ENTER.
Labeling is completed.

To cancel labeling, press ■.

Available characters

- Capital and small letters of the English alphabet
- Numbers 0 to 9
- ! " # \$ % & () * + - . ; < = > ?
@ _ ` ' , / : _ (space)

To relabel recordings

Follow steps 1 and 2 to display the label of the track or MD. Enter a new character over the one you want to change, then press TITLE/ENTER.

Notes

- You cannot relabel premastered MDs or label MDs that have not been recorded.
- The recorder is able to display, but cannot label using, Japanese "Katakana" characters.

► Power sources

You can use the recorder on house current or as follows.

In the recorder ...

- a lithium ion rechargeable battery (supplied)

With supplied battery case ...

- dry batteries (not supplied)

It is preferable to use the recorder on house current when recording for a long time.

Using a lithium ion rechargeable battery

Before using the supplied LIP-12 (H) lithium ion rechargeable battery for the first time, charge it in the recorder.

- 1 Connect the supplied AC power adaptor.

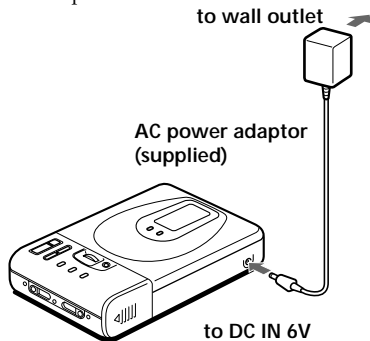

- 2 Insert the LIP-12 (H) into the recorder and close the lid.

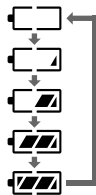
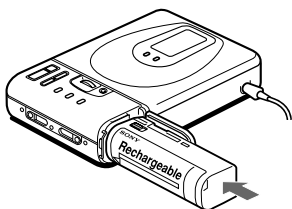

Battery indication appears in the display and charging starts. When charging is completed, battery indication disappears.

Charging time

80%	Approx. 2.5 hours
100%	Approx. 5 hours

(To charge a completely discharged battery)



You can use the recorder while charging.

Notes

- Be sure to use the supplied AC power adaptor.
- Charging time may vary depending on the battery condition.

Using dry batteries

- 1 Attach the supplied battery case.

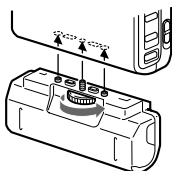

- 2 Insert two LR6 (size AA) dry batteries (not supplied).

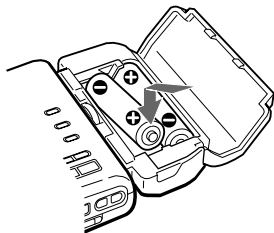

Battery life¹⁾

Batteries	Recording ²⁾	Playback
LIP-12 (H) lithium ion rechargeable battery	Approx. 5 hours	Approx. 8 hours
Two LR6 (size AA) Sony alkaline dry batteries	----- ³⁾	Approx. 6.5 hours
LIP-12 (H) + Two LR6 (size AA)	----- ³⁾	Approx. 15 hours

¹⁾The battery life may be shorter due to operating conditions and the temperature of the location.

²⁾When you record, use a fully charged rechargeable battery.

³⁾Recording time may differ according to the alkaline batteries.

When to replace the batteries

When the dry batteries or rechargeable battery are weak,  flashing or "LOW BATT" appears in the display. Replace the dry batteries or charge the rechargeable battery.

► **Additional information**

Precautions

On safety

Do not put any foreign objects in the DC IN 6 V jack.

On power sources

- Use house current, lithium ion rechargeable battery, two LR6 (size AA) batteries, or car battery.
- For use in your house: Use the AC power adaptor supplied with this recorder. Do not use any other AC power adaptor since it may cause the recorder to malfunction.

Polarity of the plug



- The recorder is not disconnected from the AC power source (mains) as long as it is connected to the wall outlet, even if the recorder itself has been turned off.
- If you are not going to use this recorder for a long time, be sure to disconnect the power supply (AC power adaptor, dry batteries, rechargeable battery, or car battery cord). To remove the AC power adaptor from the wall outlet, grasp the adaptor plug itself; never pull the cord.

On heat build-up

Heat may build up in the recorder if it is used for an extended period of time. In this case, leave the recorder turned off until it cools down.

On installation

- Never use the recorder where it will be subjected to extremes of light, temperature, moisture or vibration.
- Never wrap the recorder in anything when it is being used with the AC power adaptor. Heat build-up in the recorder may cause malfunction or damage.

On the headphones

Road safety

Do not use headphones while driving, cycling, or operating any motorized vehicle. It may create a traffic hazard and is illegal in many areas. It can also be potentially dangerous to play your recorder at high volume while walking, especially at pedestrian crossings. You should exercise extreme caution or discontinue use in potentially hazardous situations.

Preventing hearing damage

Avoid using headphones at high volume. Hearing experts advise against continuous, loud and extended play. If you experience a ringing in your ears, reduce the volume or discontinue use.

Caring for others

Keep the volume at a moderate level. This will allow you to hear outside sounds and to be considerate of the people around you.

On the MiniDisc cartridge

- Do not break open the shutter.
- Do not place the cartridge where it will be subject to light, extreme temperatures, moisture or dust.

On cleaning

- Clean the recorder casing with a soft cloth slightly moistened with water or a mild detergent solution. Do not use any type of abrasive pad, scouring powder or solvent such as alcohol or benzene as it may mar the finish of the casing.
- Wipe the disc cartridge with a dry cloth to remove dirt.
- Dust on the lens may prevent the unit from operating properly. Be sure to close the disc compartment lid after inserting or ejecting an MD.

Notes on batteries

Incorrect battery usage may lead to leakage of battery fluid or bursting batteries. To prevent such accidents, observe the following precautions:

- Install the + and – poles of the batteries correctly.
- Do not install new and used batteries or different kinds of batteries together.
- Do not try to recharge dry batteries.
- When the recorder is not to be used for a long time, be sure to remove the batteries.
- If a battery leak should develop, carefully and thoroughly wipe away battery fluid from the battery compartment before inserting new ones.

Note on mechanical noise

The recorder gives off mechanical noise while operating, which is caused by the power-saving system of the recorder and it is not a problem.

To protect a recorded MD

To record-protect an MD, slide open the tab at the side of the MD. In this position, the MD cannot be recorded. To record again, slide the tab back so that the tab is visible.

Back of the MD

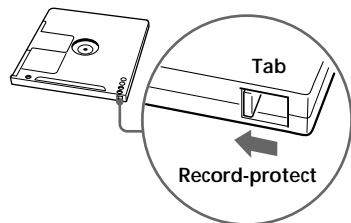

Note on digital recording

This recorder uses the Serial Copy Management System, which allows only first-generation digital copies to be made from premastered software. You can only make copies from a home-recorded MD by using the analog (line out) connections.

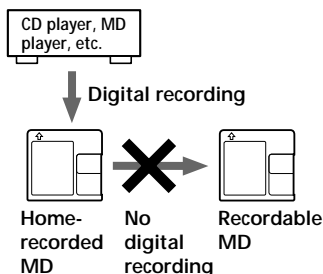

If you have any questions or problems concerning your recorder, please consult your nearest Sony dealer.

Troubleshooting

Should any problem persist after you have made these checks, consult your nearest Sony dealer.

Symptom	Cause/Solution
The recorder does not work or works poorly.	<ul style="list-style-type: none">• Audio sources may not be securely connected.<ul style="list-style-type: none">➔ Disconnect the audio sources once and connect them again (pages 6, 11).• Moisture has condensed inside the recorder.<ul style="list-style-type: none">➔ Take the MD out and leave the recorder in a warm place for several hours until the moisture evaporates.• The rechargeable battery or dry batteries are weak (☐ or "LOW BATT" flashes).<ul style="list-style-type: none">➔ Charge the rechargeable battery or replace the dry batteries (pages 25, 26).• The rechargeable battery or dry batteries have been installed incorrectly.<ul style="list-style-type: none">➔ Install the batteries correctly (page 25, 26).• You pressed a button while the disc indication was rotating quickly.<ul style="list-style-type: none">➔ Wait until the indication rotates slowly.• The recording volume is too low.• When recording digitally from a portable CD player, you did not use AC power or did not disable the anti-skip function such as ESP (page 11).• The analog recording was made using a connecting cord with an attenuator.<ul style="list-style-type: none">➔ Use a connecting cord without an attenuator (page 6).• The AC power adaptor was unplugged during recording or a power outage occurred.• While operating, the recorder received a mechanical shock, too much static, abnormal power voltage caused by lightning, etc.<ul style="list-style-type: none">➔ Restart the operation as follows.<ol style="list-style-type: none">1 Disconnect all the power sources.2 Leave the recorder for about 30 seconds.3 Connect the power source.
Sound level is very low or there is no sound through the headphones.	<ul style="list-style-type: none">• The headphones plug is not firmly connected.<ul style="list-style-type: none">➔ Plug in the plug of the headphones firmly to the remote control. Plug in the plug of the remote control firmly to Ⓜ/REMOTE.• Volume is too low.<ul style="list-style-type: none">➔ Adjust the volume by pressing VOLUME +/- (VOL +/- on the remote control).• AVLS is on.<ul style="list-style-type: none">➔ Slide AVLS to NORM (page 18).

Symptom	Cause/Solution
An MD is not played from the first track.	<ul style="list-style-type: none"> • Disc playing stopped before it came to the last track. <ul style="list-style-type: none"> ➤ Press ⏮ repeatedly or open and close the lid once to go back to the beginning of the disc, and restart playing after checking the track number in the display.
Playback sound skips.	<ul style="list-style-type: none"> • The recorder is placed where it receives continuous vibration. <ul style="list-style-type: none"> ➤ Put the recorder on a stable place. • A very short track may cause sound to skip.
Sound has a lot of static.	<ul style="list-style-type: none"> • Strong magnetism from a television or such device is interfering with operation. <ul style="list-style-type: none"> ➤ Move the recorder away from the source of strong magnetism.
Cannot find the track marks.	<ul style="list-style-type: none"> • You pressed ⏸ after pressing ⏮ or ⏭. <ul style="list-style-type: none"> ➤ Press ⏸ before pressing ⏮ or ⏭.
Charging the rechargeable battery does not start.	<ul style="list-style-type: none"> • The rechargeable battery has been inserted incorrectly or the AC power adaptor has been connected incorrectly. <ul style="list-style-type: none"> ➤ Insert the battery correctly or connect the AC power adaptor correctly.
The clock loses time or the display flashes. The recording date was not stamped onto the disc.	<ul style="list-style-type: none"> • The built-in battery for the clock is weak. <ul style="list-style-type: none"> ➤ Connect the AC power adaptor to DC IN 6 V on the recorder and the wall outlet to charge the built-in battery. After charging, set the clock again (page 15). Note that the clock may lose or gain up to about 2 minutes per month under normal condition.

System limitations

The recording system in your MiniDisc recorder is radically different from those used in cassette and DAT decks and is characterized by the limitations described below. Note, however, that these limitations are due to the inherent nature of the MD recording system itself and not to mechanical causes.

Symptom	Cause
"TR FULL" appears even before the disc has reached the maximum recording time (60 or 74 minutes).	When 254 tracks have been recorded on the disc, "TR FULL" appears regardless of the total recorded time. More than 254 tracks cannot be recorded on the disc. To continue recording, erase unnecessary tracks.
"TR FULL" appears even before the disc has reached the maximum track number or recording time.	Repeated recording and erasing may cause fragmentation and scattering of data. Although those scattered data can be read, each fragment is counted as a track. In this case, the number of tracks may reach 254 and further recording is not possible. To continue recording, erase unnecessary tracks.
Track marks cannot be erased.	When the data of a track is fragmented, the track mark of a fragment under 12 seconds long cannot be erased. You cannot combine a track recorded in stereo and a track recorded in monaural; nor can you combine a track recorded with digital connection and a track recorded with analog connection.
The remaining recording time does not increase even after erasing numerous short tracks.	Tracks of under 12 seconds in length are not counted and so erasing them may not lead to an increase in the recording time.
The total recorded time and the remaining time on the disc may not total the maximum recording time (60 or 74 minutes).	Normally, recording is done in minimum units of approximately 2 seconds. When recording is stopped, the last unit of recording always uses this unit of 2 seconds even if the actual recording is shorter. Likewise, when recording is restarted after the stop, the recorder will automatically insert a blank space amounting to 2 seconds before the next recording. (This is to prevent accidental erasing of a previous track whenever a new recording is started). Therefore, the actual recording time will decrease whenever a recording is stopped; a maximum of 6 seconds compared to the potential recording time for each stop.
The edited tracks may exhibit sound dropout during search operations.	The fragmentation of data may cause sound dropout while searching because the tracks are played in higher speed than normal playback.

Messages

If the following error messages flash in the display window, check the chart below.

Error message	Meaning/Remedy
BLANK DISC	<ul style="list-style-type: none">• An MD with no recording on it is inserted. ➔ Insert a recorded MD.
DISC ERR	<ul style="list-style-type: none">• The recorder cannot read the disc (it's scratched or dirty). ➔ Reinsert or replace the disc.
DISC FULL	<ul style="list-style-type: none">• There is no more space to record on the disc (less than 12 seconds available). ➔ Replace the disc.
BUSY	<ul style="list-style-type: none">• You tried to operate the recorder while it was accessing the recorded data. ➔ Wait until the message goes out (in rare cases, it may take 2–3 minutes).
NAME FULL	<ul style="list-style-type: none">• You tried to enter more than 200 characters for a track or disc name or the total characters entered in an MD is more than 1700. ➔ Enter the characters within the limit.
Hi DC in	<ul style="list-style-type: none">• Voltage of the power supply is too high (The supplied AC power adaptor or the recommended car battery cord is not used). ➔ Use the supplied AC power adaptor or the recommended car battery cord.
HOLD	<ul style="list-style-type: none">• The recorder is locked. ➔ Slide HOLD against the arrow to unlock the recorder (page 19).
LOW BATT	<ul style="list-style-type: none">• Batteries are weak. ➔ Charge the rechargeable battery or replace the dry batteries (pages 25, 26).
MEM OVER	<ul style="list-style-type: none">• You tried to record when there is no indication in the display, with the recorder placed where it receives continuous vibration. ➔ Put the recorder on a stable place, and start recording again.
NO COPY	<ul style="list-style-type: none">• You tried to make a copy from a disc that is protected by the Serial Copy Management System. You cannot make copies from a digitally connected source which was itself recorded using digital connection. ➔ Use analog connection instead (page 6).
NO DISC	<ul style="list-style-type: none">• You tried to play or record with no disc in the recorder. ➔ Insert an MD.

Error message	Meaning/Remedy
NO SIGNAL	<ul style="list-style-type: none"> • The recorder could not detect digital input signals. <ul style="list-style-type: none"> ➔ Make sure that the source is connected firmly (page 11).
P/B ONLY	<ul style="list-style-type: none"> • You tried to record or edit on a premastered MD (P/B means playback.) <ul style="list-style-type: none"> ➔ Insert a recordable MD.
PROTECTED	<ul style="list-style-type: none"> • You tried to record or edit on a MD with the tab in the record-protect position. <ul style="list-style-type: none"> ➔ Slide the tab back (page 28).
SORRY	<ul style="list-style-type: none"> • You tried to erase a track mark while playing the MD or at the beginning of the first track. • You tried to erase a track mark to combine tracks the recorder cannot combine (caused by system limitation).
TEMP OVER	<ul style="list-style-type: none"> • Heat has built up in the recorder. <ul style="list-style-type: none"> ➔ Let the recorder cool down.
TR FULL	<ul style="list-style-type: none"> • There is no more space for new data when you are editing the MD. <ul style="list-style-type: none"> ➔ Erase unnecessary tracks (page 21).
TrPROTECT	<ul style="list-style-type: none"> • You tried to record or edit on a track that is protected from erasing. <ul style="list-style-type: none"> ➔ Record or edit on other tracks.

Specifications

System

Audio playing system

MiniDisc digital audio system

Laser diode properties

Material: GaAlAs

Wavelength: $\lambda = 780$ nm

Emission duration: continuous

Laser output: less than 44.6 μ W

(This output is the value measured at a distance of 200 mm from the lens surface on the optical pick-up block with 7 mm aperture.)

Recording and playback time

Maximum 74 minutes (MDW-74, stereo recording)

Maximum 148 minutes (MDW-74, monaural recording)

Revolutions

400 rpm to 900 rpm (CLV)

Error correction

Advanced Cross Interleave Reed Solomon Code (ACIRC)

Sampling frequency

44.1 kHz

Sampling rate converter

Input: 32 kHz/44.1 kHz/48 kHz

Coding

Adaptive TRansform Acoustic Coding (ATRAC)

Modulation system

EFM (Eight to Fourteen Modulation)

Number of channels

2 stereo channels

1 monaural channel

Frequency response

20 to 20,000 Hz \pm 3 dB

Wow and Flutter

Below measurable limit

Inputs

Microphone: stereo mini-jack, 0.22–0.78 mV

Line in: stereo mini-jack, 69–194 mV

Optical (Digital) in: optical (digital) mini-jack

Outputs

Headphones: stereo mini-jack, maximum output level 5 mW+ 5 mW, load impedance 16 ohm

Line out: stereo mini-jack, 194 mV, load impedance 10 kilohm

General

Power requirements

Sony AC Power Adaptor (supplied)

connected at the DC IN 6 V jack:

220–230 V AC, 50/60 Hz (European model)

230–240 V AC, 50/60 Hz (UK model)

Lithium ion rechargeable battery LIP-12(H) (supplied)

Two LR6 (size AA) alkaline batteries (not supplied)

Battery operation time

See “Battery life” (page 26)

Dimensions

Approx. 116.5 \times 26 \times 78 mm (w/h/d)

(4⁵/₈ \times 1¹/₁₆ \times 3¹/₈ in.)

Mass

Approx. 220 g (7.1 oz) the recorder only

Approx. 317 g (10.2 oz) incl. a recordable MD and LIP-12 (H) lithium ion rechargeable battery

Supplied accessories

AC power adaptor (1)

Headphones with a remote control (1)

LIP-12 (H) lithium ion rechargeable battery (1)

Dry battery case (1)

Carrying pouch (1)

Optional accessories

Lithium ion rechargeable battery LIP-12 (H)

Micro plug adaptor (Stereo mini plug →

Micro plug) PC-MP1HG

Optical Cable

POC-15B, POC-15AB, POC-DA12SP

Line Cable RK-G129, RK-G136

Stereo Microphones ECM-717, ECM-MS907,

ECM-MS957

Stereo Headphones MDR-series

Active Speakers SRS-A41, SRS-A91

Recordable MDs MDW-series

MiniDisc Carrying Case CK-MD4

MiniDisc Filing Box CK-MD10

Your dealer may not handle some of the above listed accessories. Please ask the dealer for detailed information about the accessories in your country.

US and foreign patents licensed from Dolby Laboratories Licensing Corporation.

Design and specifications are subject to change without notice.

What is an MD?

How MiniDisc works

MiniDisc (MD) comes in two types: premastered (prerecorded) and recordable (blank). Premastered MDs, recorded at music studios, can be played back almost endlessly. However, they cannot be recorded on or over like cassette tapes. To record, you must use a "recordable MD".

Premastered MDs

Premastered MDs are recorded and played like regular CDs. A laser beam focuses on the pits in the surface of the MD and reflects the information back to the lens in the recorder. The recorder then decodes the signals and plays them back as music.

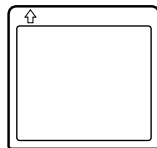

Recordable MDs

Recordable MDs, which use magneto-optical (MO) technology, can be recorded again and again. The laser inside the recorder applies heat to the MD, demagnetizing the magnetic layer of the MD. The recorder then applies a magnetic field to the layer. This magnetic field corresponds exactly to the audio signals generated by the connected source. (The north and south polarities equate to digital "1" and "0".) The demagnetized MD adopts the polarity of the magnetic field, resulting in a recorded MD.

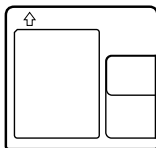

How the MiniDisc got so small

The 2.5-inch MiniDisc, encased in a plastic cartridge that looks like a 3.5-inch diskette (see illustration above), uses a new digital audio compression technology called ATRAC (Adaptive TRansform Acoustic Coding). To store more sound in less space, ATRAC extracts and encodes only those frequency components actually audible to the human ear.

Quick Random Access

Like CDs, MDs offer instantaneous random access to the beginning of any music track. Pre-mastered MDs are recorded with location addresses corresponding to each music selection. Recordable MDs are manufactured with a "User TOC Area" to contain the order of the music. The TOC (Table of Contents) system is similar to the "directory management system" of floppy disks. In other words, starting and ending addresses for all music tracks recorded on the disc are stored in this area. This lets you randomly access the beginning of any track as soon as you enter the track number (AMS), as well as label the location with a track name as you would a file on a diskette.

Shock-Resistant Memory

One major drawback of optical read systems is that they can skip or mute when subjected to vibration. The MD system resolves this problem by using a buffer memory that stores audio data.

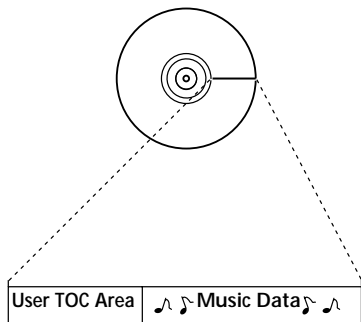

Contains the order and start/end points of the music.

Looking at the controls

See pages in () for more details.

The recorder

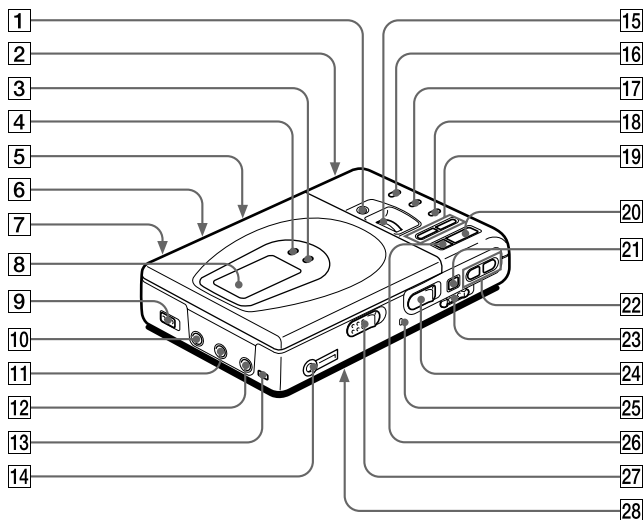

- | | |
|------------------------------------------------------|-------------------------------------------------|
| 1 TITLE/ENTER button (23) | 14 ♪ (headphones)/REMOTE jack (8) |
| 2 Battery compartment (at the bottom) (25) | 15 Vertical jog dial (17, 23) |
| 3 MODE button (17) | 16 TRACK MARK button (22) |
| 4 DISPLAY button (14, 19) | 17 END SEARCH button (7) |
| 5 MIC SENS switch (at the bottom) (12) | 18 ERASE button (21) |
| 6 AVLS switch (at the bottom) (18) | 19 ◀◀/▶▶ (search / AMS) button (7, 9) |
| 7 DC IN 6V jack (at the rear) (6) | 20 ▶▶ (play) button (7, 9) |
| 8 Display window (14, 19) | 21 ■■ (pause) button (7, 9) |
| 9 SYNCHRO REC (synchro-recording) switch (11) | 22 VOLUME +/- button (9) |
| 10 MIC (PLUG IN POWER) jack (12) | 23 HOLD switch (19) |
| 11 LINE IN (OPTICAL) jack (6, 11) | 24 REC (record) switch (7) |
| 12 LINE OUT jack (20) | 25 Record indicator (14) |
| 13 DIGITAL MEGA BASS button (18) | 26 ■ (stop) button (7, 9) |
| | 27 OPEN button (6) |
| | 28 CLOCK SET button (at the bottom) (15) |

The display window

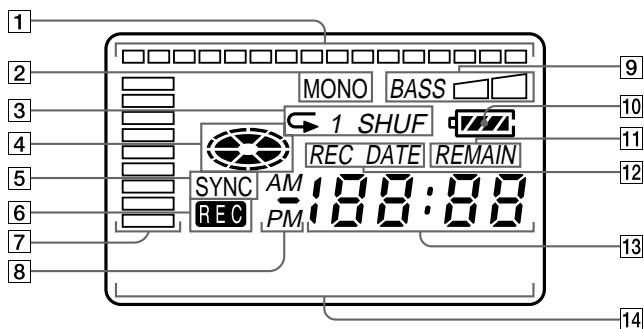

- 1** Position pointer (14, 19)
Shows the current location on the MD. The point under recording or playing flashes. The recorded portion lights up.

Current location

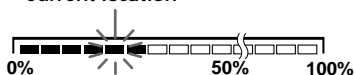

Recorded portion

Disc length

- 2** MONO (monaural) indication
- 3** Play mode indication
Shows the play mode of the MD.
- 4** Disc indication
Shows that the disc is rotating for recording, playing or editing an MD.
- 5** SYNC (synchro-recording) indication
- 6** REC indication (7)
Lights up while recording. When flashing, the recorder is in record standby mode.
- 7** Level meter
Shows the volume of the MD being played or recorded.
- 8** AM/PM indication (15)
Lights up along with the time indication in the 12-hour system.
- 9** Mega bass indication (18)
- 10** Battery indication (25)
Shows battery condition.
- 11** REMAIN (remaining time/tracks) indication (14, 19)
Lights up along with the remaining time of the track, the remaining time of the MD, or the remaining number of tracks.
- 12** REC DATE (recorded/current date) indication
Lights up along with the date and time the MD was recorded. When only "DATE" lights up, the current date and time are displayed.
- 13** Time display (14, 19)
Shows the recorded time, current time, elapsed time of the track or MD being recorded or played.
- 14** Character information display (14, 19)
Displays the disc and track names, date, error messages, track numbers, etc.

The headphones with a remote control

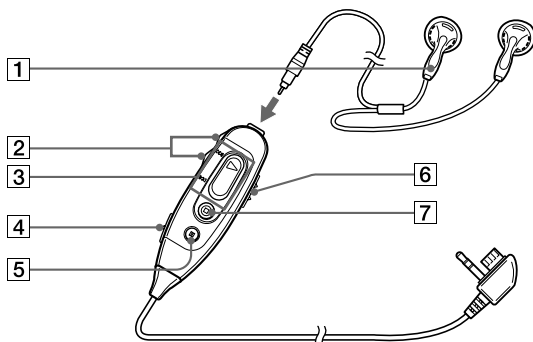

- 1** Headphones
Can be replaced with optional headphones.
- 2** VOL (volume) +/- buttons (9)
- 3** ► (play)/◀◀/▶▶ (search, AMS) buttons
Press ► to play. While playing, press the ◀◀ side to find beginning of the current or preceding tracks or to search backward, or press the ▶▶ side to find the beginning of the succeeding tracks or to search forward.
- 4** TRACK MARK button (22)
- 5** || (pause) button (7, 9)
- 6** HOLD switch (19)
Slide to lock the controls of the remote controller.
- 7** ■ (stop) button (7, 9)

AVERTISSEMENT

Pour éviter tout risque d'incendie ou d'électrocution, ne pas exposer l'appareil à la pluie ou à l'humidité.

Ne pas ouvrir le châssis, sous risque d'électrocution. Confier l'entretien exclusivement à un personnel qualifié.

Attention

L'utilisation d'instruments optiques avec cet appareil constitue un risque pour l'œil.

A pleine puissance, l'écoute prolongée du baladeur peut endommager l'oreille de l'utilisateur.

Informations

EN AUCUN CAS LE VENDEUR NE POURRA ETRE TENU RESPONSABLE DE TOUT DOMMAGE DIRECT OU INDIRECT DE TOUTE NATURE, OU DE TOUTE PERTE OU DEPENS RESULTANT D'UN PRODUIT DEFECTUEUX OU DE L'UTILISATION DE TOUT PRODUIT.

"MD WALKMAN" est une marque de commerce de Sony Corporation.

Bienvenue !

Bienvenue dans le monde du minidisque !
Nous décrivons ci-dessous quelques-unes des caractéristiques et des fonctions de votre nouvel enregistreur de minidisques.

- Enregistrement haute fidélité — Enregistrement à faible niveau de bruit, faible taux de distorsion et haute fidélité grâce à la prise d'entrée numérique optique.
- Molette jog verticale — Vous pouvez directement sélectionner vos plages préférées en tournant simplement une molette.
- Enregistrement synchronisé numérique — L'enregistreur commence automatiquement et introduit une pause d'enregistrement en synchro avec le fonctionnement de l'équipement numérique raccordé.
- Convertisseur de fréquence d'échantillonnage — Cet appareil vous permet d'enregistrer des programmes au départ d'un appareil numérique en utilisant d'autres fréquences d'échantillonnage, par exemple un tuner BS ou une platine DAT.
- Enregistrement longue durée en mode monaural — Vous pouvez enregistrer jusqu'à 148 minutes sur un disque en mode d'enregistrement monaural.
- Caractères "Kana" — Cet appareil peut afficher des caractères "Katakana" japonais pour le titre d'un disque ou d'une plage.
- Indicateur de position — La fenêtre d'affichage indique la position actuelle sur le disque.
- Fonction d'estampillage de la date et de l'heure — L'horloge intégrée enregistre automatiquement la date et l'heure chaque fois que vous effectuez un enregistrement.
- Fonction de titrage — Vous pouvez lire les titres de disques et de plages dans la fenêtre d'affichage pendant la lecture/enregistrement d'un MD.

Table des matieres

Enregistrement direct d'un MD	6
-------------------------------------	---

Lecture directe d'un MD	8
-------------------------------	---

Différents modes d'enregistrement 10

Deux modes de raccordement d'une source sonore	10
Enregistrement via une entrée numérique	11
Pour démarrer/arrêter l'enregistrement en synchro avec le lecteur source (enregistrement synchronisé)	11
Enregistrement via un microphone	12
Enregistrement en mode monaural pour doubler le temps d'enregistrement normal	13
Réglage manuel du niveau d'enregistrement (Enregistrement manuel)	14
Vérification de la durée restante ou de la position d'enregistrement	15
Réglage de l'horloge pour l'estampillage de l'heure d'enregistrement	16

Différents modes de lecture 17

Sélection directe d'un numéro ou d'un titre de plage	17
Lecture de plages répétée	17
Renforcer les graves (DIGITAL MEGA BASS)	18
Protection de votre ouïe (AVLS)	19
Vérification de la durée restante ou de la position de lecture	19
Verrouillage des commandes (HOLD)	21
Raccordement d'une chaîne stéréo	21

Montage de plages enregistrées	22
Suppression de plages	22
Pour effacer une plage	22
Pour effacer un disque complet	22
Insertion de repères de plage	23
Suppression de repères de plage	23
Déplacement de plages enregistrées	24
Identification des enregistrements	24

Sources d'alimentation	26
Utilisation d'une batterie rechargeable au lithium ion	26
Utilisation de piles sèches	27

Informations complémentaires	28
Précautions	28
Dépannage	30
Limites du système	32
Messages	33
Spécifications	35
Qu'est-ce qu'un MD ?	36
Emplacement des commandes	37

Enregistrement direct d'un MD

Le son de lecteurs CD, de magnétophones à cassettes, etc., sera transmis sous forme analogique, mais enregistré numériquement et en stéréo. Pour enregistrer au départ d'une source numérique, reportez-vous à "Enregistrement via une entrée numérique" (page 11).

1 Etablissez les connexions.

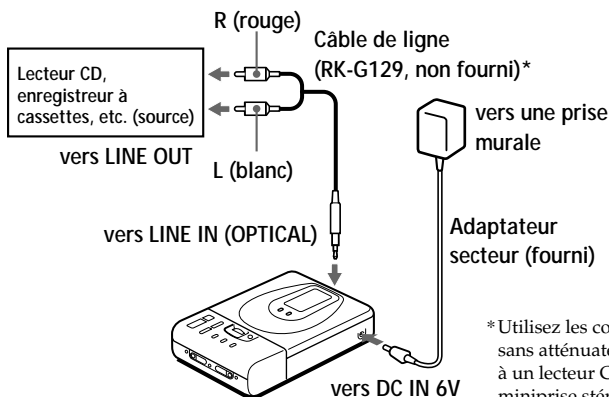

*Utilisez les cordons de connexion sans atténuateur. Pour la connexion à un lecteur CD portable doté d'une miniprise stéréo, utilisez le cordon de connexion RK-G136 (non fourni).

2 Introduisez un MD enregistrable.

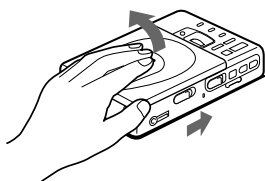

① Faites coulisser OPEN et ouvrez le couvercle.

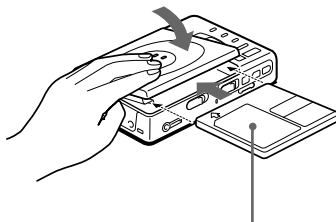

② Introduisez un MD avec l'étiquette vers le haut et appuyez sur le couvercle pour le refermer.

3 Enregistrement d'un MD.

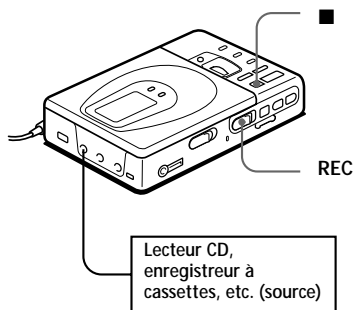

- 1 Appuyez et faites coulisser REC vers la droite.

L'indication "REC" s'allume et l'enregistrement démarre.

- 2 Activez la lecture du CD ou de la cassette que vous voulez enregistrer.

Pour arrêter l'enregistrement, appuyez sur ■.

"Toc Edit" clignote pendant l'enregistrement des données de l'enregistrement (les points de début et de fin de la plage, etc.). Pendant que cette indication clignote dans la fenêtre d'affichage, ne déplacez pas l'enregistreur, ne tournez pas la molette et n'en débranchez pas la source d'alimentation.

Pour	Appuyez sur
Activer une pause d'enregistrement	■ ¹⁾ Appuyez à nouveau sur la touche ■ pour reprendre l'enregistrement.
Enregistrer à partir de la fin de l'enregistrement précédent.	END SEARCH et faites coulisser REC.
Réenregistrer partiellement un enregistrement précédent.	▶, ▶▶ ou ◀◀ pour trouver le point de début de l'enregistrement et appuyez sur ■ pour arrêter. Faites ensuite coulisser REC.
Retirez le MD.	■ et ouvrez le couvercle. ²⁾

¹⁾ Un repère de plage est ajouté à l'endroit où vous appuyez sur ■; par conséquent, le restant de la plage sera compté comme nouvelle plage.

²⁾ Lorsque vous ouvrez le couvercle, le point de début de l'enregistrement change pour le début de la première plage. Vérifiez le point de début de l'enregistrement dans la fenêtre d'affichage.

Si l'enregistrement ne démarre pas

- Assurez-vous que l'enregistreur n'est pas verrouillé (page 22).
- Assurez-vous que le MD n'est pas protégé contre l'enregistrement (page 30).
- Il n'est pas possible de réenregistrer des MD préenregistrés.



- Le niveau du son enregistré se règle automatiquement.
- Vous pouvez contrôler le son pendant l'enregistrement. Branchez les écouteurs fournis avec la télécommande sur ◊/REMOTE et réglez le volume en appuyant sur la touche VOLUME +/- (VOL +/- sur la télécommande). Cela n'affecte pas le niveau d'enregistrement.

Lecture directe d'un MD

Pour utiliser l'enregistreur avec une batterie rechargeable ou des piles sèches, reportez-vous à "Sources d'alimentation" (pages 27, 28).

1 Etablissez les connexions.

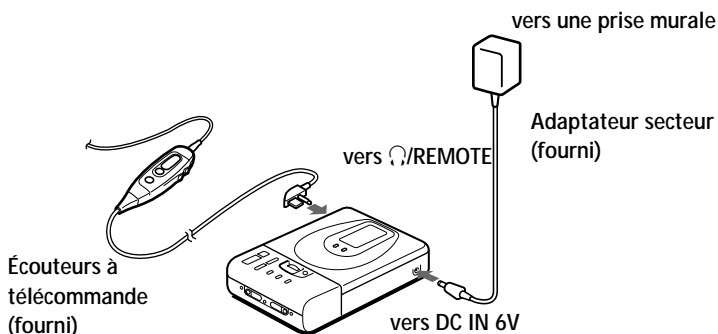

2 Introduisez un MD.

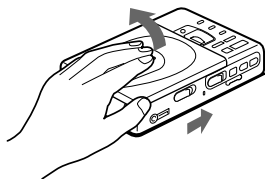

- ① Faites coulisser OPEN et ouvrez le couvercle.

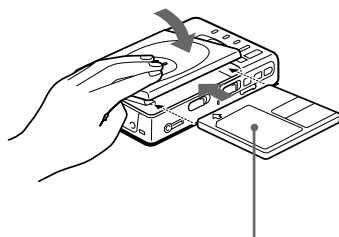

- ② Introduisez un MD avec l'étiquette vers le haut et appuyez sur le couvercle pour le refermer.

3

Activez la lecture du MD.

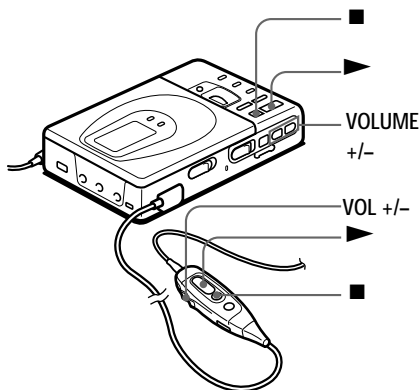

① Appuyez sur ▶ .

Vous entendez de brefs bips sonores dans les écouteurs.

② Appuyez sur VOLUME (VOL sur la télécommande) +/- pour régler le volume.

Le volume s'affichera dans la fenêtre d'affichage.

Pour arrêter la lecture, appuyez sur ■.

Vous entendez de longs bips sonores dans les écouteurs.

Pour	Appuyez sur (émission de bips sonores dans les écouteurs)
Activer une pause de lecture	(émission continue de brefs bips) Appuyez à nouveau sur pour reprendre la lecture.
Localiser le début de la plage en cours	◀◀ une fois (trois bips brefs)
Localiser le début de la plage suivante	▶▶ une fois (deux bips brefs)
Revenir en arrière en cours de lecture ¹⁾	maintenez la touche ◀◀ enfoncée
Avancer en cours de lecture ¹⁾	maintenez la touche ▶▶ enfoncée
Retirer le MD	■ et ouvrez le couvercle. ²⁾

¹⁾ Pour avancer ou revenir en arrière rapidement sans écouter le son, appuyez sur || et maintenez la touche ◀◀ ou ▶▶ enfoncée.

²⁾ Si vous ouvrez le couvercle, le point de début de lecture change pour le début de la première plage.

Si la lecture ne démarre pas

Assurez-vous que l'enregistreur n'est pas verrouillé (page 22).



La lecture passera automatiquement de stéréo à mono en fonction de la source sonore enregistrée.

► Différents modes d'enregistrement

Deux modes de raccordement d'une source sonore

La prise d'entrée de cet enregistreur fonctionne à la fois comme prise d'entrée numérique et analogique. Raccordez l'enregistreur à un lecteur CD ou à un enregistreur à cassettes via l'entrée numérique ou l'entrée analogique. Pour enregistrer, reportez-vous aux sections "Enregistrement via une entrée numérique" (page 11) pour enregistrer via l'entrée numérique, et "Enregistrement direct d'un MD" (page 6) pour enregistrer via l'entrée analogique.

Différence entre les entrées numérique et analogique

Différence	Entrée numérique	Entrée (ligne) analogiques
Source raccordée	Appareil doté d'une prise de sortie optique numérique	Appareil doté d'une prise de sortie (ligne) analogique
Cordon à utiliser	Câble numérique (avec une fiche optique ou une minifiche optique)	Câble de ligne (avec 2 fiches phono ou une minifiche stéréo)
Signal source	Numérique	Analogique Même lorsqu'une source numérique (comme un CD) est raccordée, le signal transmis à l'enregistreur est analogique.
Numéro des plages enregistrées	Insérés (copiés) automatiquement <ul style="list-style-type: none">• aux mêmes positions que sur la source.• lorsque l'enregistreur se trouve en pause d'enregistrement.	Inséré automatiquement <ul style="list-style-type: none">• après plus de 2 secondes de blanc ou de segment à faible niveau.• lorsque l'enregistreur se trouve en pause d'enregistrement. <p>Vous pouvez supprimer les repères inutiles après l'enregistrement ("Suppression d'un repère de plage", page 24).</p>
Niveau du son enregistré	Comme sur la source	Se règle automatiquement. Peut également être réglé manuellement ("Réglage du niveau d'enregistrement", page 14).

Remarque

Il se peut que des repères de plage ne soient pas copiés correctement :

- lorsque vous enregistrez au départ de certains lecteurs CD ou lecteurs multidisque via une entrée numérique.
- lorsque la source se trouve en mode de lecture aléatoire ou programmée et que vous enregistrez via une entrée numérique. Dans ce cas, réglez la source en mode de lecture normale.

Enregistrement via une entrée numérique

Cet appareil est doté d'un convertisseur de fréquence d'échantillonnage intégré de telle façon que vous puissiez enregistrer des programmes de lecture au départ d'un appareil numérique utilisant d'autres fréquences d'échantillonnage, comme un tuner BS ou une platine DAT.

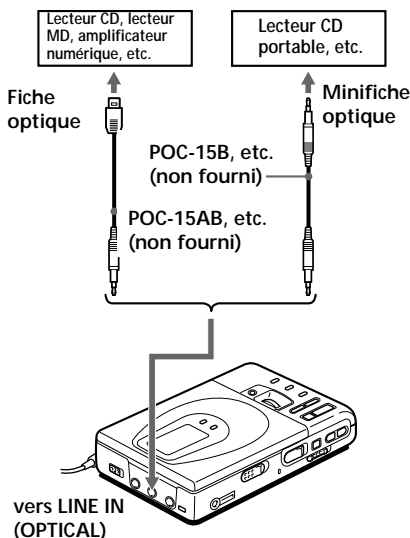

- 1 Introduisez un MD enregistrable et démarrez l'enregistrement. Pour les opérations d'enregistrement, reportez-vous à "Enregistrement direct d'un MD" (page 6). Pour enregistrer au départ d'un lecteur CD portable, activez le lecteur CD en mode de pause et démarrez ensuite l'enregistrement.

La prise LINE IN (OPTICAL) sert à la fois d'entrée numérique et analogique

L'enregistreur reconnaît automatiquement le type de câble de ligne et permute entre l'entrée numérique ou analogique.

Remarques

- Vous ne pouvez réaliser un enregistrement numérique que via une sortie de type optique.
- Lors de l'enregistrement à partir d'un lecteur CD portable, branchez-le à une prise secteur et désactivez la fonction anti-saut (comme ESP* par exemple).
*Protection électronique des chocs (Electronic Shock Protection)

Pour démarrer/arrêter l'enregistrement en synchro avec le lecteur source (enregistrement synchronisé)

Vous pouvez réaliser de façon simple un enregistrement sur MD d'une source numérique. Pour un enregistrement synchronisé, raccordez la source numérique au moyen d'un câble numérique et introduisez un MD enregistrable.

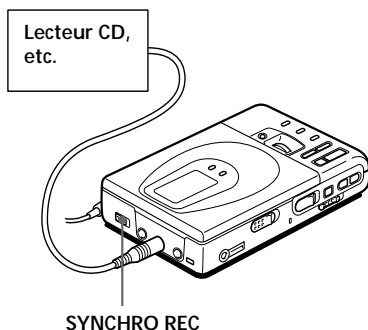

- 1 Faites coulisser SYNCHRO REC sur la position ON. L'indication "SYNC" apparaît dans la fenêtre d'affichage.

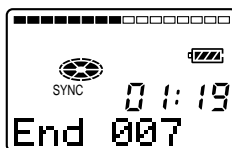

à suivre

- 2 Appuyez et faites coulisser REC vers la droite.
L'enregistreur passe en mode de veille d'enregistrement.
- 3 Démarrez la lecture sur le lecteur source. L'enregistreur démarre l'enregistrement dès qu'il reçoit le son de lecture.

Pour arrêter l'enregistrement, appuyez sur ■.



- Vous ne pouvez pas effectuer de pause manuelle pendant l'enregistrement synchronisé.
- Si aucun son n'est transmis par le lecteur pendant plus de 3 secondes durant un enregistrement synchronisé, l'enregistreur passe automatiquement en mode de veille. Lorsque le lecteur transmet à nouveau des sons, l'enregistreur reprend l'enregistrement synchronisé. Si l'enregistreur reste en mode de veille pendant au moins 5 minutes, l'enregistreur s'arrête automatiquement.

Remarques

- N'enclenchez pas SYNCHRO REC après l'étape 2. L'enregistrement risque de ne pas se dérouler correctement.
- Lors d'un enregistrement monaural, suivez les étapes 1 et 2 de "Enregistrement monaural pour doubler la durée normale d'enregistrement" (page 13) avant l'enregistrement synchronisé.

Enregistrement via un microphone

Branchez un microphone stéréo (ECM-717, ECM-MS907, ECM-MS957, etc.; non fourni) sur la prise MIC (PLUG IN POWER).

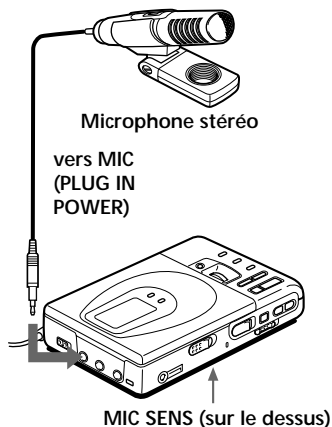

- 1 Sélectionnez la sensibilité avec MIC SENS (sur le dessus de l'enregistreur).
En principe, réglez-le sur HIGH. Lors de l'enregistrement de sons de forte amplitude comme un concert live, réglez-le sur LOW.
- 2 Introduisez un MD enregistrable et démarrez l'enregistrement.
Appuyez et faites coulisser REC vers la droite.
L'indication "REC" s'allume et l'enregistrement démarre.
Pour d'autres opérations, reportez-vous à "Enregistrement direct d'un MD" (page 6).

Remarque

Pour enregistrer via un microphone, vous devez d'abord débrancher les éventuelles sources numériques raccordées. Sinon, l'enregistreur ne commutera pas l'entrée du microphone.

Enregistrement en mode monaural pour doubler le temps d'enregistrement normal

Pour augmenter la durée d'enregistrement, enregistrez en mode monaural. La durée d'enregistrement est alors doublée par rapport à la durée normale.

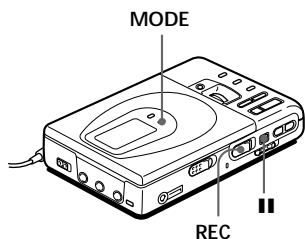

Remarques

- Si vous enregistrez une source stéréo en mode monaural, les sons des canaux gauche et droit seront mixés.
- Vous ne pouvez pas enregistrer en monaural si SYNCHRO REC est toujours sur ON.
- Les MD enregistrés en monaural ne peuvent être reproduits qu'au moyen d'un lecteur/enregistreur MD doté de la fonction de lecture en monaural.

- 1** Tout en appuyant sur **||**, appuyez et faites coulisser REC vers la droite. L'enregistreur passe en mode veille d'enregistrement.
- 2** Appuyez sur MODE. L'indication "Mono REC" apparaît dans la fenêtre d'affichage et l'enregistreur passe en mode d'enregistrement monaural. Appuyez de nouveau sur MODE pour enregistrer en stéréo.
- 3** Appuyez à nouveau sur **||** pour démarrer l'enregistrement.
- 4** Activez la lecture de la source audio.

Pour arrêter l'enregistrement, appuyez sur ■.

L'enregistreur repasse en mode stéréo pour votre prochain enregistrement.

Réglage manuel du niveau d'enregistrement (Enregistrement manuel)

Lorsque vous enregistrez via une entrée analogique, le niveau sonore se règle automatiquement. Si nécessaire, vous pouvez ajuster le niveau manuellement.

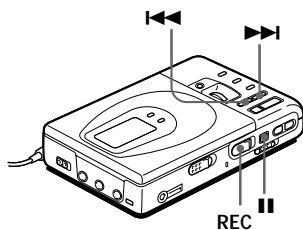

- 1 Tout en appuyant sur ||, appuyez et maintenez REC vers la droite pendant plus de 2 secondes. L'indication "ManualREC" apparaît et l'enregistreur passe en mode de veille d'enregistrement. Pour revenir en mode de commande automatique, alors que l'enregistreur est en mode de veille, appuyez et maintenez à nouveau REC vers la droite pendant plus de 2 secondes.

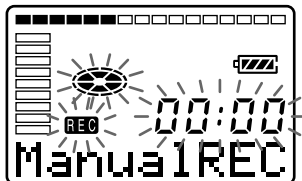

- 2 Activez la lecture de la source audio.

- 3 Tout en observant l'indicateur de niveau dans la fenêtre d'affichage, réglez le niveau d'enregistrement en appuyant sur ►► (+) ou ◄◄ (-). Réglez le niveau de sorte qu'il atteigne le septième indicateur à partir du bas au niveau d'entrée maximum.

Indicateur de niveau

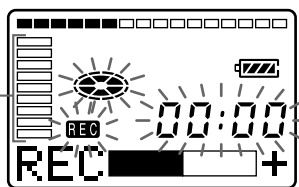

Le volume diminue augmente

Remarque

Réglez le niveau d'enregistrement pendant que l'enregistreur est en mode de veille. Vous ne pouvez pas le régler en cours d'enregistrement.

- 4 Appuyez à nouveau sur || pour démarrer l'enregistrement.

Pour arrêter l'enregistrement, appuyez sur ■.

La commande de niveau d'enregistrement revient en mode de commande automatique.



Lorsque vous enregistrez via l'entrée microphone, sélectionnez la sensibilité avec MIC SENS (page 12).

Vérification de la durée restante ou de la position d'enregistrement

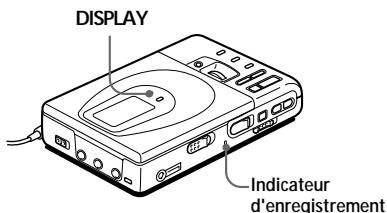

- 1** Appuyez sur DISPLAY en mode d'enregistrement ou d'arrêt. Chaque fois que vous appuyez sur cette touche, l'affichage change selon la séquence suivante.

Repère de position (indique la position actuelle sur le MD)

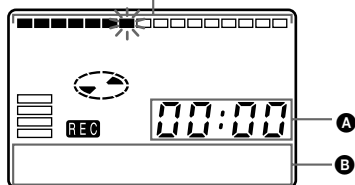

En cours d'enregistrement

A	B
Durée écoulée	Numéro de plage
Durée d'enregistrement restante	Numéro de plage
Heure ¹⁾	Date ¹⁾

¹⁾ Ne s'affichent que si l'horloge est réglée.

En mode d'arrêt

A	B
Durée écoulée	Numéro de plage
Durée d'enregistrement restante	Titre de la plage ¹⁾
Durée restante à partir de la position actuelle	Titre du disque ¹⁾
Heure ²⁾	Date ²⁾

¹⁾ Apparaît uniquement si le disque/plage a été identifiée.

²⁾ Ne s'affiche que si l'horloge est réglée.

Pour connaître le statut d'enregistrement

L'indicateur REC allume ou clignote suivant le statut d'enregistrement.

Statut d'enregistrement	Indicateur d'enregistrement
En cours d'enregistrement	s'allume clignote suivant l'amplitude de la source lors d'un enregistrement via un microphone (miroir vocal)
Veille d'enregistrement	clignote
Il reste moins de 3 minutes d'enregistrement.	clignote lentement
Un repère de plage a été ajouté	s'éteint momentanément



Si vous voulez vérifier la position de lecture ou le titre de la plage en cours de lecture, reportez-vous à la page 21.

Réglage de l'horloge pour l'estampillage de l'heure d'enregistrement

Pour estampiller la date et l'heure sur le MD lorsque vous enregistrez, vous devez d'abord régler l'horloge.

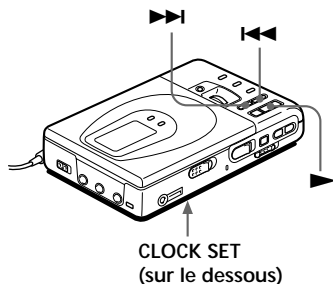

- 1 Branchez la source d'alimentation. Utilisez l'adaptateur secteur fourni.
- 2 Appuyez sur CLOCK SET sur le dessous de l'enregistreur. Utilisez un objet pointu. Les chiffres de l'année clignotent.

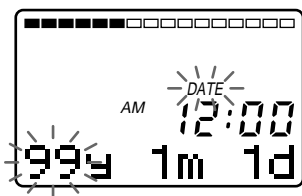

- 3 Modifiez l'année en cours en appuyant sur ◀◀ ou ▶▶. Pour changer les chiffres rapidement, maintenez la touche enfoncée ◀◀ ou ▶▶.
- 4 Appuyez sur ▶ pour entrer l'année. Le chiffre du mois clignote.

- 5 Répétez les étapes 3 et pour introduire le mois, la date, l'heure et les minutes. L'horloge démarre lorsque vous appuyez sur ▶ pour entrer les minutes.

Si vous avez commis une erreur en réglant l'horloge

Appuyez sur ■ et recommencez le réglage de l'horloge à partir de l'étape 2. Vous pouvez sauter une étape en appuyant sur ▶.

Pour afficher l'heure

Lorsque l'enregistreur n'est pas en cours de fonctionnement ou se trouve en cours d'enregistrement, appuyez plusieurs fois de suite sur DISPLAY jusqu'à ce que l'heure apparaisse dans la fenêtre d'affichage.

Pour afficher l'heure suivant le système à 24 heures

Appuyez sur DISPLAY pendant que vous réglez l'horloge. Pour afficher l'heure suivant le système à 12 heures, appuyez à nouveau sur DISPLAY.

Charge de la batterie intégrée de l'horloge

Lorsque vous utilisez l'enregistreur pour la première fois ou après une longue période d'inutilisation, chargez la batterie intégrée pour l'horloge. Après avoir réglé l'horloge, laissez l'enregistreur raccordé à la source d'alimentation pendant environ 2 heures pour charger la batterie intégrée. Lorsqu'elle est chargée, la batterie intégrée offre une autonomie d'environ un mois si l'appareil n'est connecté à aucune source d'alimentation. L'enregistreur assure automatiquement la charge de la batterie intégrée lorsqu'il est connecté à l'adaptateur secteur, à des piles sèches, au secteur ou à une batterie rechargeable.

► Différents modes de lecture

Sélection directe d'un numéro ou d'un titre de plage

Vous pouvez directement sélectionner la plage de votre choix au moyen de la molette jog verticale.

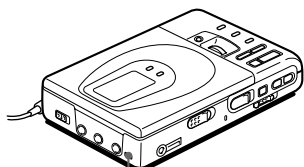

Molette jog verticale

- 1 Tournez la molette jog pour sélectionner une plage et appuyez ensuite sur la molette pour activer la lecture de la plage sélectionnée.

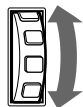

Tournez pour sélectionner.



Appuyez pour activer la lecture.

Lorsque vous tournez la molette jog, le titre* de la plage apparaît dans la fenêtre d'affichage. Pour activer la lecture de la plage sélectionnée, appuyez sur la molette jog.

* Si la plage n'a pas été identifiée, seul le numéro de la plage apparaît dans la fenêtre d'affichage.



Si vous sélectionnez une plage en mode de lecture aléatoire, la lecture aléatoire démarre à partir de la plage sélectionnée.

Lecture de plages répétée

Vous pouvez activer la lecture de plages répétée suivant trois modes — lecture répétée du MD entier, lecture répétée d'une plage et lecture répétée aléatoire.

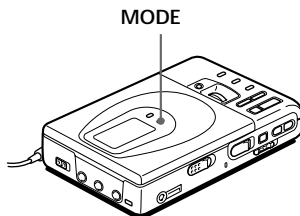

- 1 Appuyez sur MODE alors que l'enregistreur est en cours de lecture d'un MD. Chaque fois que vous appuyez sur la touche, l'indication du mode de lecture change comme suit.

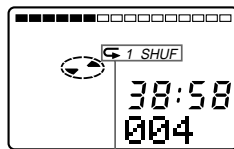

Indication du mode de lecture

Indication	Mode de lecture
aucune indication (lecture normale)	Toutes les plages sont reproduites une fois.
"↶" (lecture répétée du MD entier)	Toutes les plages sont reproduites de façon répétée.
"↶ 1" (lecture répétée d'une plage)	Une seule plage est reproduite de façon répétée.
"↶ SHUF" (lecture répétée aléatoire)	Toutes les plages sont reproduites de façon répétée dans un ordre aléatoire.

Renforcer les graves (DIGITAL MEGA BASS)

La fonction d'extrêmes graves Mega Bass intensifie les basses fréquences pour une qualité de restitution sonore accrue. Cette fonction affecte uniquement le son du casque d'écoute.

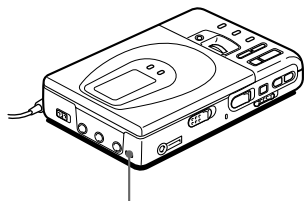

DIGITAL MEGA BASS

- 1 Appuyez sur DIGITAL MEGA BASS. Chaque fois que vous appuyez sur DIGITAL MEGA BASS, l'indication Mega Bass change selon la séquence suivante.

Indication Mega Bass

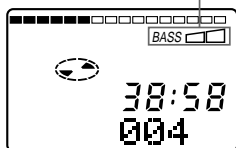

Indication	Mode de lecture
aucune indication	Lecture normale
"BASS <input type="checkbox"/> "	Mega Bass (effet d'amplitude modéré)
"BASS <input type="checkbox"/> <input type="checkbox"/> "	Mega Bass (effet de pleine amplitude)

Remarques

- Si le son présente des distorsions lors de l'accentuation des graves, baissez le volume.
- La fonction Mega Bass n'affecte pas le son enregistré.
- La fonction Mega Bass est inopérante lorsqu'un câble de ligne est branché à la prise LINE OUT de l'enregistreur.

Protection de votre ouïe (AVLS)

La fonction AVLS (Automatic Volume Limiter System) de limitation automatique du volume limite le volume maximum de manière à protéger votre ouïe.

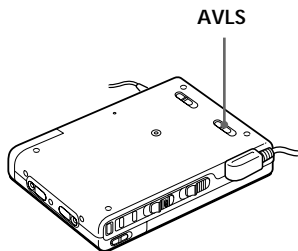

- 1 Réglez AVLS sur le dessous de l'enregistreur sur la position LIMIT. Lorsque vous essayez d'augmenter le volume trop fort, l'indication "AVLS" apparaît dans la fenêtre d'affichage. Le volume est maintenu à un niveau modéré.

Vérification de la durée restante ou de la position de lecture

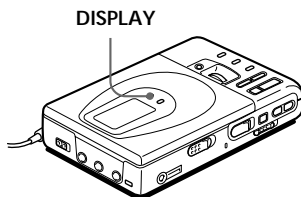

- 1 Appuyez sur DISPLAY en cours de lecture. Chaque fois que vous appuyez sur DISPLAY, l'affichage change selon la séquence suivante.

Repère de position (indique la position actuelle sur le MD)

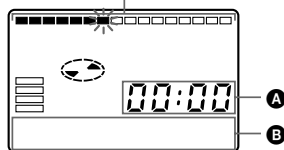

A	B
Durée écoulée	Numéro de plage
Durée restante de la plage en cours	Titre de la plage ¹⁾
Durée restante à partir de la position actuelle	Titre du disque ¹⁾
Durée enregistrée ²⁾	Date d'enregistrement ²⁾

¹⁾ Apparaît uniquement si le disque/plage a été identifiée.

²⁾ Ne s'affiche que si l'horloge est réglée.



Si vous voulez vérifier la durée restante ou la position d'enregistrement pendant un enregistrement ou en mode d'arrêt, reportez-vous à la page 15.

Verrouillage des commandes (HOLD)

Utilisez cette fonction pour éviter que les commandes soient accidentellement actionnées lorsque vous transportez l'enregistreur.

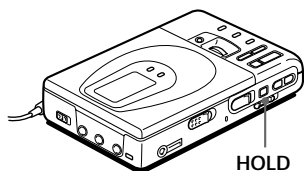

- 1 Faites coulisser HOLD dans le sens de la ➡.
Sur l'enregistreur, faites coulisser HOLD de façon à verrouiller les commandes de l'enregistreur. Sur la télécommande, faites coulisser HOLD de façon à verrouiller les commandes de la télécommande.

Faites coulisser HOLD dans le sens opposé à la flèche pour déverrouiller les commandes.

Raccordement d'une chaîne stéréo

Raccordez la prise LINE OUT de l'enregistreur aux prises LINE IN d'un amplificateur ou d'un lecteur de cassettes au moyen d'un câble de ligne (RK-G129 ou RK-G136, non fourni). La sortie est de type analogique. L'enregistreur reproduit le MD numériquement et transmet des signaux analogiques à l'appareil raccordé.

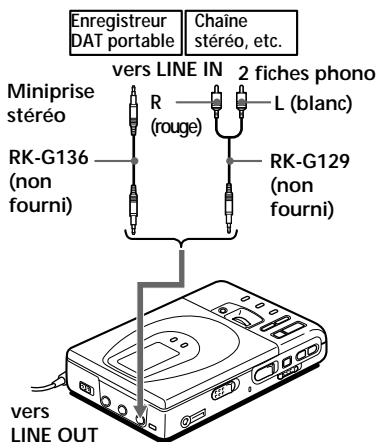

Remarque

La fonction Mega Bass est inopérante ou est désactivée lorsqu'un câble de ligne est branché sur la prise LINE OUT.

► Montage de plages enregistrées

Vous pouvez monter vos propres enregistrements en ajoutant ou en supprimant des repères de plage ou encore en effaçant des plages. Les MD préenregistrés ne peuvent être montés.

Remarques sur le montage

- Ne déplacez pas l'enregistreur et n'actionnez pas la molette jog pendant que l'indication "Toc Edit"* clignote dans la fenêtre d'affichage.
- Vous ne pouvez pas monter des plages sur un MD protégé contre l'enregistrement. Avant de monter des plages, refermez le taquet sur le côté du MD.

* TOC = Table des matières

Suppression de plages

Pour effacer une plage

Attention qu'il n'est plus possible de récupérer un enregistrement qui a été effacé. Assurez-vous qu'il s'agit bien de la plage que vous désirez effacer.

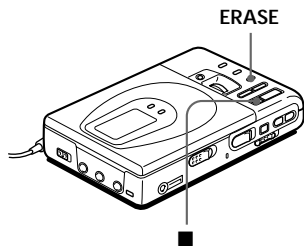

- 1 Appuyez sur ERASE pendant la lecture de la plage que vous voulez effacer.
Les indications "Erase OK?" et "Push Erase" apparaissent alternativement dans la fenêtre d'affichage et l'enregistreur entame la lecture répétée de la plage sélectionnée. Pour annuler la suppression, appuyez sur ■.

- 2 Vérifiez le numéro de la plage dans la fenêtre d'affichage et appuyez à nouveau sur ERASE.
La plage est effacée du MD et les plages restantes sont renumérotées.

Pour effacer un passage d'une plage

Ajoutez des repères de plage au début et à la fin du passage que vous voulez effacer et supprimez ensuite ce passage.

Pour effacer un disque complet

Vous pouvez supprimer rapidement toutes les plages et toutes les données d'un MD en une seule opération. Attention qu'il n'est plus possible de récupérer un enregistrement qui a été effacé. Vérifiez le contenu du disque que vous voulez effacer.

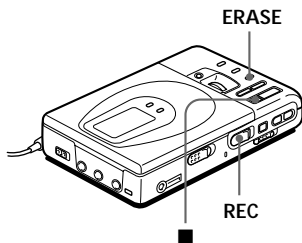

- 1 En mode d'arrêt, maintenez la touche ERASE enfoncée et appuyez et faites coulisser REC vers la droite.
Les indications "All Erase?" et "Push Erase" apparaissent alternativement dans la fenêtre d'affichage. Pour annuler la suppression, appuyez sur ■.
- 2 Appuyez à nouveau sur ERASE.
L'indication "Toc Edit" clignote dans la fenêtre d'affichage. Lorsque l'effacement se termine, l'indication "BLANK DISC" apparaît.

Insertion de repères de plage

Vous pouvez ajouter des repères de plage de façon à ce que la partie suivant le repère de la nouvelle plage soit comptée comme une nouvelle plage.

Les numéros de plage augmentent comme suit.

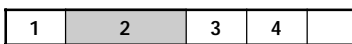

↓ Insertion d'un repère de plage

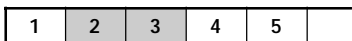

Le numéro de plage augmente

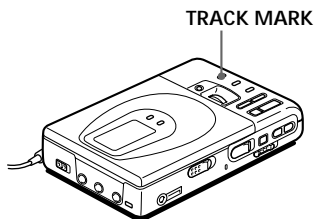

- 1 Alors qu'un MD est en mode de lecture ou de pause, appuyez sur la touche TRACK MARK de l'enregistreur à l'endroit où vous souhaitez insérer un repère. L'indication "MARK ON" apparaît dans la fenêtre d'affichage et un repère de plage est inséré. Le numéro de la plage augmente d'une unité.

Pour insérer des repères de plage en cours d'enregistrement

Appuyez sur la touche T MARK de l'enregistreur ou de la télécommande.

Remarque

La touche TRACK MARK de la télécommande est inopérante en cours de lecture.

Suppression de repères de plage

Lorsque vous enregistrez via une entrée (ligne) analogique, il se peut que des repères de plage inutiles soient enregistrés. Vous pouvez supprimer un repère de plage de façon à combiner les plages qui se trouvent avant et après le repère de plage. Les numéros de plages change selon la séquence suivante.

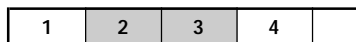

↓ Suppression d'un repère de plage

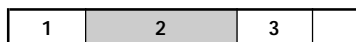

Le numéro de plage diminue

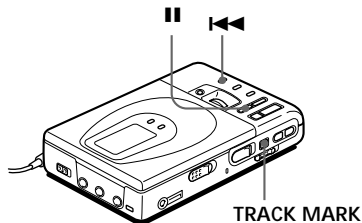

- 1 Pendant la lecture de la plage dont vous voulez supprimer le repère de plage, appuyez sur **||** pour passer en mode de pause.
- 2 Localisez le repère de plage en appuyant légèrement sur **◀◀**. Par exemple, pour supprimer le début de la troisième plage, localisez le début de la troisième plage. L'indication "00:00" apparaît dans la fenêtre d'affichage.
- 3 Appuyez sur TRACK MARK pour supprimer le repère. L'indication "MARK OFF" apparaît dans la fenêtre d'affichage. Le repère de plage est effacé et les deux plages sont combinées.



Lorsque vous supprimez un repère de plage, la date, l'heure et le nom assignés au repère sont également supprimés.

Déplacement de pages enregistrées

Vous pouvez modifier l'ordre des pages enregistrées.

Avant le déplacement

Page A	Page B	Page C	Page D
1	2	3	4

Après déplacement

Déplacement de la page C de la troisième à la deuxième position.

Page A	Page C	Page B	Page D
1	2	3	4

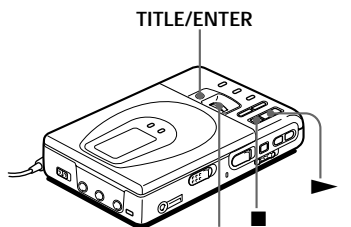

- 1 Pendant la lecture de la page que vous désirez déplacer, maintenez la touche ► enfoncée et appuyez sur TITLE/ENTER.
L'enregistreur reproduit la page sélectionnée de façon répétée.
Dans l'exemple ci-dessus, l'indication "MV003→003" apparaît dans la fenêtre d'affichage.
- 2 Tournez la molette jog verticale pour sélectionner la nouvelle position de page.
Dans l'exemple ci-dessus, tournez la molette jog jusqu'à ce que l'indication "MV003→002" apparaisse dans la fenêtre d'affichage.
Pour annuler le déplacement, appuyez sur ■.
- 3 Appuyez à nouveau sur TITLE/ENTER.
Le déplacement est terminé et l'enregistreur reproduit la page déplacée.



Vous pouvez également déplacer une page en appuyant sur la molette jog à l'étape 3.

Identification des enregistrements

Vous pouvez identifier les MD et les pages que vous avez enregistrés au moyen de lettres, de numéros et de repères. Chaque identification peut comprendre jusqu'à 200 caractères et chaque MD peut comporter environ 1700 caractères.

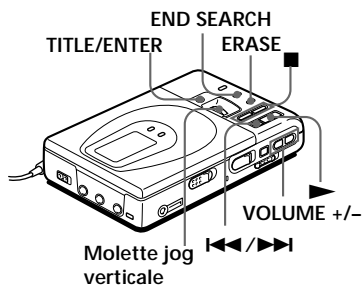

- 1 Pour identifier une page, activez la lecture de la page que vous voulez identifier.
Pour identifier un MD, introduisez dans l'appareil le MD enregistrable que vous voulez identifier.
Si un MD se trouve déjà dans l'appareil, appuyez sur ■ pour arrêter.
- 2 Appuyez sur TITLE/ENTER.
Si vous avez sélectionné une page à l'étape 1 ci-dessus, l'enregistreur reproduit cette page de façon répétée.
Un curseur clignote dans la fenêtre d'affichage.

- 3** Utilisez la molette jog verticale pour sélectionner et introduire un caractère.

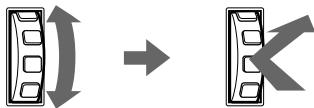

Tournez pour sélectionner.

Appuyez pour introduire.

Tournez la molette jog pour sélectionner un caractère et appuyez sur la molette jog pour introduire le caractère sélectionné. Le curseur se déplace vers la droite et se met en attente pour la saisie du caractère suivant.

Pour renommer des enregistrements

Suivez les étapes 1 et 2 pour afficher l'identification de la plage ou du MD. Introduisez un nouveau caractère à la place de celui que vous voulez remplacer et appuyez ensuite sur TITLE/ENTER.

Remarques

- Vous ne pouvez pas renommer des MD préenregistrés ou identifier des MD non enregistrés.
- L'enregistreur est capable d'afficher, mais ne peut pas effectuer d'identification avec les caractères "Katakana" japonais.

Appuyez sur	Pour
▶	Permuter entre majuscules, minuscules et repères/numéros.
◀◀/▶▶	Déplacer le curseur vers la gauche ou vers la droite.
END SEARCH	Insérer un espace.
ERASE	Effacer un caractère.
■	Annuler l'identification.

- 4** Répétez l'étape 3 jusqu'à ce que vous ayez introduit tous les caractères de l'identification.

- 5** Appuyez sur TITLE/ENTER. L'identification est terminée.

Pour annuler l'identification, appuyez sur ■.

Caractères disponibles

- Lettres majuscules et minuscules de l'alphabet anglais
- Numéros de 0 à 9
- ! " # \$ % & () * + - . ; < = > ? @ _ ` ' , / : _ (espace)

► Sources d'alimentation

Vous pouvez faire fonctionner l'enregistreur sur secteur ou sur les sources d'alimentation suivantes.

Dans l'enregistreur ...

- une batterie rechargeable au lithium ion (fournie)

Avec étui pour batterie fourni ...

- piles sèches (non fournies)

Il est préférable de faire fonctionner l'enregistreur sur secteur lorsque vous réalisez des enregistrements de longue durée.

Utilisation d'une batterie rechargeable au lithium ion

Avant d'utiliser la batterie rechargeable au lithium ion LIP-12(H) fournie pour la première fois, chargez-la sur l'enregistreur.

- 1 Raccordez l'adaptateur secteur fourni.

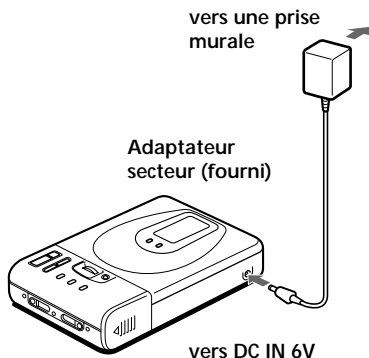

- 2 Introduisez la batterie LIP-12(H) dans l'enregistreur et refermez le couvercle.

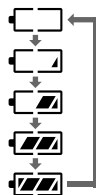
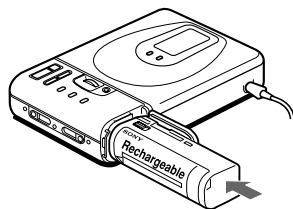

L'indication de la batterie apparaît dans la fenêtre d'affichage et la charge démarre.

Lorsque la charge est terminée, l'indication de la batterie disparaît.

Temps de charge

80%	Approx. 2,5 heures
100%	Approx. 5 heures

(Pour charger une batterie complètement déchargée)



Vous pouvez utiliser l'enregistreur pendant la charge.

Remarques

- Utilisez l'adaptateur secteur fourni.
- Le temps de charge peut varier suivant l'état de la batterie.

Utilisation de piles sèches

- 1 Fixez le boîtier à piles fourni.

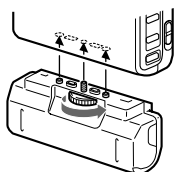

- 2 Introduisez deux piles sèches LR6 (AA) (non fournies).

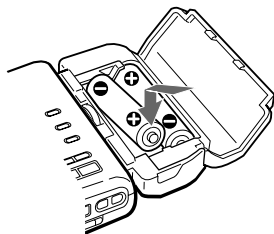

Autonomie de fonctionnement¹⁾

Batterie/piles	Enregistrement ²⁾	Lecture
Batterie rechargeable au lithium ion LIP-12(H)	Approx. 5 heures	Approx. 8 heures
Deux piles sèches alcalines LR6 (AA) Sony LIP-12(H)	----- ³⁾	Approx. 6.5 heures
+Deux LR6 (AA)	----- ³⁾	Approx. 15 heures

¹⁾ L'autonomie peut être plus courte suivant les conditions d'utilisation et la température ambiante.

²⁾ Lorsque vous enregistrez, utilisez une batterie rechargeable complètement chargée.

³⁾ La durée d'enregistrement peut différer suivant les piles alcalines utilisées.

Quand faut-il remplacer les piles ou la batterie ?

Lorsque les piles sèches ou la batterie rechargeable sont épuisées, l'indication  clignote ou le message "LOW BATT" apparaît dans la fenêtre d'affichage. Remplacez les piles sèches ou chargez la batterie rechargeable.

► Informations complémentaires

Précautions

Sécurité

N'introduisez pas d'objets étrangers dans la prise DC IN 6 V.

Sources d'alimentation

- Utilisez trois piles LR6 (AA), le courant secteur, une batterie rechargeable au lithium ion ou une batterie de voiture.
- Si vous utilisez l'enregistreur chez vous: Utilisez l'adaptateur secteur fourni avec cet enregistreur. N'utilisez aucune autre type d'adaptateur secteur, qui risquerait de provoquer un dysfonctionnement de l'enregistreur.

Polarité de la fiche



- L'enregistreur n'est pas déconnecté de la source d'alimentation secteur aussi longtemps qu'il reste raccordé à la prise murale, même si l'enregistreur proprement dit a été mis hors tension.
- Si vous prévoyez de ne pas utiliser cet enregistreur pendant une période prolongée, déconnectez la source d'alimentation (adaptateur secteur, piles sèches, batterie rechargeable ou batterie de voiture). Pour débrancher l'adaptateur secteur de la prise murale, saisissez l'adaptateur proprement dit; ne tirez jamais sur le cordon.

Surchauffe interne

Une surchauffe interne risque de se produire si vous utilisez l'enregistreur pendant une période prolongée. Dans ce cas, mettez l'enregistreur hors tension de façon à le laisser refroidir.

Installation

- N'utilisez jamais l'enregistreur là où il sera soumis à des conditions extrêmes de luminosité, de température, d'humidité ou de vibrations.

- N'enveloppez jamais l'enregistreur dans quoi que ce soit lorsque vous l'utilisez avec l'adaptateur secteur. Une surchauffe interne risque d'entraîner un dysfonctionnement de l'enregistreur ou des dégâts.

Écouteurs

Sécurité routière

N'utilisez pas les écouteurs pendant la conduite d'une voiture, d'une bicyclette ou de tout véhicule motorisé. L'utilisation d'écouteurs peut être dangereuse dans la circulation et est illégale dans certains endroits. Il peut également être dangereux d'utiliser les écouteurs à volume élevé en marchant, et plus particulièrement lorsque vous franchissez un passage protégé. Redoublez de vigilance ou interrompez l'écoute dans des situations à risque.

Prévention des troubles de l'ouïe

Évitez d'utiliser les écouteurs à volume très élevé. Les médecins déconseillent l'écoute prolongée à volume élevé. Si vous percevez un bourdonnement dans les oreilles, réduisez le volume ou interrompez l'écoute.

Respect d'autrui

Maintenez le volume à un niveau modéré. Cela vous permettra d'entendre les sons extérieurs et d'être attentif à votre entourage.

Cartouche des minidisques

- Ne forcez pas l'ouverture de l'obturateur du disque.
- N'exposez pas le disque à la lumière, à des températures extrêmes, à l'humidité ou à de la poussière.

Entretien

- Nettoyez le boîtier de l'enregistreur à l'aide d'un chiffon doux légèrement imprégné d'eau ou d'une solution détergente neutre. N'utilisez pas de tampon abrasif, de poudre à récurer ou de solvant tel que de l'alcool ou du benzène, qui risquent de ternir le fini.
- Essuyez la cartouche du disque à l'aide d'un chiffon sec pour en éliminer la poussière.
- De la poussière sur l'objectif peut empêcher l'appareil de fonctionner correctement. Refermez le couvercle du compartiment à disque après avoir introduit ou éjecté un MD.

Remarques sur les piles

Une utilisation incorrecte des piles peut entraîner une fuite d'électrolyte ou une explosion des piles. Pour éviter de tels accidents, appliquez les mesures de précaution suivantes :

- Positionnez correctement les bornes + et - des piles.
- N'installez pas simultanément des piles neuves et usagées ou des piles de différents types.
- Ne tentez pas de recharger des piles sèches.
- Si vous prévoyez de ne pas utiliser l'enregistreur pendant une période prolongée, retirez-en les piles.
- Si une pile fuit, essayez soigneusement tout l'électrolyte qui s'est écoulé dans le compartiment à piles avant d'installer de nouvelles piles.

Remarque sur les bruits mécaniques

L'enregistreur produit des bruits mécaniques lorsqu'il fonctionne. Ces bruits sont causés par le système d'économie d'énergie de l'enregistreur et ne constituent pas un dysfonctionnement.

Pour protéger un MD enregistré

Pour protéger un MD contre l'enregistrement, faites coulisser le taquet situé sur le côté du MD de façon à dégager l'orifice. Dans cette position, le MD ne peut être enregistré. Pour réenregistrer sur ce MD, ramenez le taquet dans sa position de départ de manière à ce que le taquet soit à nouveau visible.

Arrière du MD

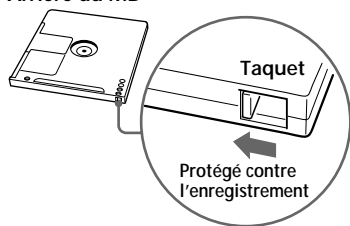

Remarque sur l'enregistrement numérique

Cet enregistreur utilise le système de gestion de copie en série (Serial Copy Management System) qui ne vous permet de réaliser que des copies de première génération d'informations préenregistrées. Vous ne pouvez réaliser de copies de MD enregistrés par vos soins au moyen d'un raccordement analogique (sortie de ligne).

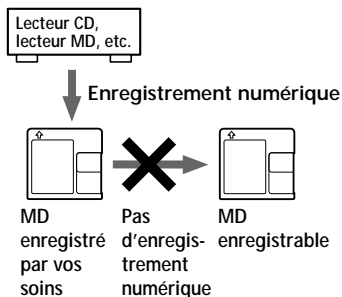









Si vous avez des questions ou des difficultés au sujet de cet enregistreur, consultez votre revendeur Sony.

Dépannage

Si un problème quelconque persiste après avoir appliqué ces remèdes, demandez conseil auprès de votre revendeur Sony.

Symptômes	Cause/Solution
L'enregistreur ne fonctionne pas ou fonctionne mal.	<ul style="list-style-type: none">• Les sources audio ne sont peut-être pas correctement raccordées.<ul style="list-style-type: none">➔ Débranchez les sources audio et rebranchez-les ensuite (pages 6, 11).• De l'humidité s'est condensée à l'intérieur de l'enregistreur.<ul style="list-style-type: none">➔ Retirez le MD et laissez l'enregistreur dans un endroit chaud pendant quelques heures jusqu'à ce que l'humidité se soit évaporée.• Les piles sèches ou la batterie rechargeable sont épuisées (l'indication  ou "LOW BATT" clignote).<ul style="list-style-type: none">➔ Remplacez les piles sèches ou rechargez la batterie (pages 27, 28).• La batterie rechargeable ou les piles sèches ont été installées incorrectement.<ul style="list-style-type: none">➔ Installez correctement les piles ou la batterie (page 28).• Vous avez appuyé sur une touche alors que l'indicateur de disque tournait rapidement.<ul style="list-style-type: none">➔ Attendez jusqu'à ce que l'indicateur de disque tourne plus lentement.• Le niveau du volume d'enregistrement est trop faible.• Lors de l'enregistrement numérique à partir d'un lecteur CD portable, vous n'avez pas utilisé l'alimentation secteur ou désactivé la fonction anti-saut ESP (page 11).• L'enregistrement analogique a été réalisé au moyen d'un cordon de connexion équipé d'un atténuateur.<ul style="list-style-type: none">➔ Utilisez un cordon de connexion sans atténuateur (page 6).• L'adaptateur secteur s'est débranché en cours d'enregistrement ou une panne de courant s'est produite.• L'enregistreur a été soumis en cours de fonctionnement à un choc mécanique, à un excès d'électricité statique, à une surtension provoquée par la foudre, etc.<ul style="list-style-type: none">➔ Redémarrez l'appareil de la façon suivante.<ol style="list-style-type: none">1 Déconnectez toutes les sources d'alimentation.2 Laissez reposer l'enregistreur pendant environ 30 secondes.3 Branchez la source d'alimentation.

Symptômes	Cause/Solution
Le niveau sonore est très bas ou aucun son n'est diffusé par le casque d'écoute.	<ul style="list-style-type: none"> • La fiche des écouteurs n'est pas correctement branchée. <ul style="list-style-type: none"> ➔ Branchez fermement les écouteurs à télécommande sur /REMOTE. • Le volume est trop faible. <ul style="list-style-type: none"> ➔ Réglez le volume en appuyant sur VOLUME +/- (VOL +/- sur la télécommande). • La fonction AVLS est activée. <ul style="list-style-type: none"> ➔ Faites coulisser AVLS sur NORM (page 20).
Le MD n'est pas reproduit à partir de la première plage.	<ul style="list-style-type: none"> • La lecture du disque s'est arrêtée avant la dernière plage. <ul style="list-style-type: none"> ➔ Appuyez plusieurs fois de suite sur  ou alors ouvrez et refermez le couvercle une fois pour revenir au début du disque et redémarrez la lecture après avoir vérifié le numéro de plage dans la fenêtre d'affichage.
Le son de lecture saute.	<ul style="list-style-type: none"> • L'enregistreur se trouve à un endroit soumis à des vibrations continues. <ul style="list-style-type: none"> ➔ Placez l'enregistreur à endroit stable. • Une plage très courte peut entraîner des blancs.
Le son est fortement brouillé.	<ul style="list-style-type: none"> • Un champ magnétique puissant d'un téléviseur ou d'un appareil similaire interfère avec le fonctionnement de l'enregistreur. <ul style="list-style-type: none"> ➔ Ecartez l'enregistreur de ce champ magnétique puissant.
Impossible de localiser les repères de plage.	<ul style="list-style-type: none"> • Vous avez appuyé sur la touche  après avoir appuyé sur  ou . ➔ Appuyez sur  avant d'appuyer sur  ou .
La charge de la batterie rechargeable ne démarre pas.	<ul style="list-style-type: none"> • La batterie rechargeable n'a pas été introduite correctement ou l'adaptateur secteur n'a pas été branché correctement. <ul style="list-style-type: none"> ➔ Introduisez la batterie correctement ou branchez l'adaptateur secteur correctement.
L'horloge n'affiche plus l'heure ou la fenêtre d'affichage clignote. La date d'enregistrement n'a pas été enregistrée sur le disque.	<ul style="list-style-type: none"> • La batterie intégrée de l'horloge est épuisée. <ul style="list-style-type: none"> ➔ Branchez l'adaptateur secteur sur la prise DC IN 6V de l'enregistreur et sur la prise murale pour charger la batterie intégrée. Lorsque la charge est terminée, réglez à nouveau l'horloge (page 16). Attention que, dans des conditions normales, l'horloge peut retarder ou avancer d'environ 2 minutes par mois.

Limites du système

Le système d'enregistrement de votre enregistreur MiniDisc est radicalement différent de celui utilisé sur les platines à cassettes ou DAT et se caractérise par les limites décrites ci-dessous. Vous remarquerez cependant que ces limites sont dues à la nature même du système d'enregistrement des MD et ne résultent pas de problèmes mécaniques.

Symptômes	Cause
"TR FULL" apparaît avant que le disque ait atteint la durée maximale d'enregistrement (60 ou 74 minutes).	L'indication "TRACK FULL" apparaît lorsque 254 plages ont été enregistrées sur le disque, quelle que soit la durée enregistrée totale. Il n'est pas possible d'enregistrer plus de 254 plages sur un minidisque. Pour poursuivre l'enregistrement, effacez les plages jugées inutiles.
"TR FULL" apparaît même avant que le disque ait atteint le nombre maximum de plages ou la durée maximale d'enregistrement.	Un enregistrement et un effacement répétés peuvent provoquer une fragmentation et un éparpillement des données. Bien que ces données éparpillées puissent être lues, chaque fragment est compté comme une plage. En pareil cas, le nombre de plages peut atteindre la limite de 254 et il n'est plus possible d'enregistrer quoi que ce soit. Pour poursuivre l'enregistrement, effacez les plages jugées inutiles.
Impossible d'effacer des repères de plage.	Si les données d'une plage sont fragmentées, le repère de plage d'un fragment de moins de 12 secondes ne peut être effacé. Vous ne pouvez pas combiner une plage enregistrée en stéréo et une plage enregistrée en mono; vous ne pouvez pas non plus combiner une plage enregistrée au moyen d'une connexion numérique et une plage enregistrée au moyen d'une connexion analogique.
La durée d'enregistrement restante n'augmente pas même après avoir effacé de nombreuses plages de courte durée.	Les plages de moins de 12 secondes ne sont pas comptées, de telle sorte que leur effacement peut ne pas augmenter la durée d'enregistrement.
La somme de la durée totale enregistrée et de la durée restante du disque ne correspondent pas à la durée totale d'enregistrement du disque (60 ou 74 minutes).	En principe, l'enregistrement s'effectue par unités minimales de 2 secondes environ. Lorsque l'enregistrement s'arrête, la dernière unité d'enregistrement utilise toujours cette unité de 2 secondes même si l'enregistrement en cours est plus court. De même, lorsque l'enregistrement redémarre après l'arrêt, l'enregistreur introduira automatiquement un blanc de 2 secondes avant l'enregistrement suivant. (Ceci pour éviter un effacement accidentel d'une plage précédente chaque fois qu'un nouvel enregistrement débute). Par conséquent, le temps d'enregistrement réel diminuera chaque fois qu'un enregistrement est arrêté; un maximum de 6 secondes comparé à la durée potentielle d'enregistrement pour chaque arrêt.
Les plages montées peuvent entraîner des pertes de son durant les opérations de recherche.	La fragmentation des données peut entraîner une perte de son en cours de recherche, car les plages sont reproduites plus rapidement qu'en mode de lecture normale.

Messages

Si les messages d'erreur suivants clignotent dans la fenêtre d'affichage, vérifiez le tableau ci-dessous.

Message d'erreur	Signification/Remède
BLANK DISC	<ul style="list-style-type: none">• Le MD introduit ne comporte aucun enregistrement.<ul style="list-style-type: none">➔ Introduisez un MD enregistré.
DISC ERR	<ul style="list-style-type: none">• L'enregistreur ne peut lire le disque (disque rayé ou souillé).<ul style="list-style-type: none">➔ Réintroduisez ou remplacez le disque.
DISC FULL	<ul style="list-style-type: none">• Il ne reste plus de place sur le disque (moins de 12 secondes disponibles).<ul style="list-style-type: none">➔ Remplacez le disque.
BUSY	<ul style="list-style-type: none">• Vous avez tenté d'utiliser l'enregistreur pendant qu'il accédait aux données.<ul style="list-style-type: none">➔ Attendez que le message disparaisse (dans de rares cas, cela peut prendre 2-3 minutes).
NAME FULL	<ul style="list-style-type: none">• Vous avez tenté d'introduire plus de 200 caractères pour le titre d'une plage ou d'un disque ou le nombre total de caractères introduits est supérieur à 1700.<ul style="list-style-type: none">➔ N'introduisez pas plus de caractères que la limite spécifiée.
Hi DC in	<ul style="list-style-type: none">• La tension d'alimentation est trop élevée (vous n'utilisez pas l'adaptateur secteur fourni ou le cordon pour batterie de voiture préconisé).<ul style="list-style-type: none">➔ Utilisez l'adaptateur secteur fourni ou le cordon pour batterie de voiture préconisé.
HOLD	<ul style="list-style-type: none">• L'enregistreur est verrouillé.<ul style="list-style-type: none">➔ Faites coulisser HOLD dans le sens opposé à la flèche pour déverrouiller l'enregistreur (page 22).
LOW BATT	<ul style="list-style-type: none">• Les piles ou la batterie sont plates.<ul style="list-style-type: none">➔ Remplacez les piles sèches ou chargez la batterie rechargeable (pages 27, 28).
MEM OVER	<ul style="list-style-type: none">• Vous avez tenté d'effectuer un enregistrement alors qu'il n'y avait aucune indication dans la fenêtre d'affichage et que l'enregistreur se trouvait dans un endroit soumis des vibrations continues.<ul style="list-style-type: none">➔ Placez l'enregistreur sur une surface stable et redémarrez l'enregistrement.
NO COPY	<ul style="list-style-type: none">• Vous avez tenté d'effectuer une copie d'un disque protégé par le système de gestion de copie en série. Vous ne pouvez pas réaliser de copies via un raccordement numérique d'une source raccordée numériquement.<ul style="list-style-type: none">➔ Établissez plutôt un raccordement analogique (page 6).

Message d'erreur	Signification/Remède
NO DISC	<ul style="list-style-type: none"> • Vous avez appuyé sur les touches de lecture ou d'enregistrement alors qu'il n'y avait aucun MD dans l'enregistreur. <ul style="list-style-type: none"> ➔ Introduisez un MD.
NO SIGNAL	<ul style="list-style-type: none"> • L'enregistreur n'a pu détecter de signaux d'entrée numériques. <ul style="list-style-type: none"> ➔ Assurez-vous que la source est correctement raccordée (page 11).
P/B ONLY	<ul style="list-style-type: none"> • Vous avez tenté d'effectuer un enregistrement ou un montage sur un MD préenregistré (P/B signifie "lecture"). <ul style="list-style-type: none"> ➔ Introduisez un MD enregistrable.
PROTECTED	<ul style="list-style-type: none"> • Vous avez tenté d'effectuer un enregistrement ou un montage sur un MD dont le taquet est en position de protection contre l'enregistrement. <ul style="list-style-type: none"> ➔ Ramenez le taquet dans sa position de départ (page 30).
SORRY	<ul style="list-style-type: none"> • Vous avez tenté de supprimer un repère de plage pendant la lecture d'un MD ou au début de la première plage. • Vous avez tenté de supprimer un repère de plage pour combiner des plages que l'enregistreur ne peut combiner (en raison d'une limite du système).
TEMP OVER	<ul style="list-style-type: none"> • De la chaleur s'est accumulée à l'intérieur de l'enregistreur. <ul style="list-style-type: none"> ➔ Laissez refroidir l'enregistreur.
TR FULL	<ul style="list-style-type: none"> • Il ne reste plus de place pour de nouvelles données lors d'un montage sur le MD. <ul style="list-style-type: none"> ➔ Effacez les plages inutiles (page 23).
TrPROTECT	<ul style="list-style-type: none"> • Vous avez tenté d'enregistrer ou de monter une plage protégée contre l'effacement. <ul style="list-style-type: none"> ➔ Enregistrez ou montez d'autres plages.

Spécifications

Système

Système de lecture audio

Système audionumérique MiniDisc

Propriétés de la diode laser

Matériau : GaAlAs

Longueur d'onde : $\lambda = 780 \text{ nm}$

Durée d'émission : continue

Puissance laser : moins de $44,6 \mu\text{W}^*$

*Cette puissance est la valeur mesurée à une distance de 200 mm de la surface de la lentille de l'objectif du bloc optique avec une ouverture de 7 mm.

Durée d'enregistrement et de lecture

Maximum 74 minutes (MDW-74,

enregistrement stéréo)

Maximum 148 minutes (MDW-74,

enregistrement monaural)

Vitesse de rotation

400 à 900 tr/min (CLV)

Correction d'erreur

Advanced Cross Interleave Reed Solomon

Code (ACIRC)

Fréquence d'échantillonnage

44,1 kHz

Convertisseur de fréquence

d'échantillonnage

Entrée : 32 kHz/44,1 kHz/48 kHz

Codage

Adaptive TRansform Acoustic Coding

(ATRAC)

Système de modulation

EFM (Eight to Fourteen Modulation)

Nombre de canaux

2 canaux stéréo

1 canal monaural

Réponse en fréquence

20 à 20.000 Hz $\pm 3 \text{ dB}$

Pleurage et scintillement

En-dessous du seuil mesurable

Entrées

Microphone : miniprise stéréo, 0,22 – 0,78

mV

Entrée de ligne : miniprise stéréo, 69 – 194

mV

Entrée optique (numérique) : miniprise

optique (numérique)

Sorties

Écouteurs : miniprise stéréo, niveau de sortie

maximum 5 mW + 5 mW, impédance de

charge 16 ohm

Sortie de ligne : miniprise stéréo, 194 mV,

impédance de charge 10 kilohms

Caractéristiques générales

Puissance de raccordement

Adaptateur secteur Sony (fourni) raccordé à la prise DC IN 6 V :

220–230 V CA, 50/60 Hz (modèle européen)

230–240 V CA, 50/60 Hz (modèle pour le R.U.)

Batterie rechargeable au lithium ion

LIP-12(H) (fournie)

Deux piles alcalines LR6 (AA) (non fournies)

Autonomie de fonctionnement

Reportez-vous à la section "Autonomie de fonctionnement" (page 28)

Dimensions

Approx. 116,5 × 26 × 78 mm (l/h/p)

(4⁵/₈ × 1¹/₁₆ × 3¹/₈ pouces)

Masse

Approx. 220 g (7,1 oz), enregistreur uniquement

Approx. 317 g (10,2 oz), avec un MD

enregistrable et la batterie rechargeable ion lithium LIP-12(H)

Accessoires fournis

Adaptateur secteur (1)

Écouteurs avec télécommande (1)

Batterie rechargeable ion lithium LIP-12(H) (1)

Boîtier piles (1)

Housse de transport (1)

Accessoires optionnels

Batterie rechargeable ion lithium LIP-12(H)

Adaptateur de microfiche (minifiche stéréo

→ microfiche) PC-MP1HG

Câble optique

POC-15B, POC-15AB, POC-DA12SP

Câble de ligne RK-G129, RK-G136

Microphones stéréo ECM-717, ECM-MS907,

ECM-MS957

Haut-parleurs actifs SRS-A41, SRS-A91

Etui de transport pour minidisques CK-MD4

Boîte d'archivage pour minidisques

CK-MD10

Pour les utilisateurs en France

En cas de remplacement du casque/écouteurs, référez-vous au modèle de casques/écouteurs adaptés à votre appareil et indiqué ci-dessous.

MDR-E838MP

Votre revendeur peut ne pas disposer de certains des accessoires mentionnés ci-dessus. Consultez votre revendeur pour des informations détaillées sur les accessoires disponibles dans votre pays.

Brevets américains et étrangers sous licence de Dolby Laboratories Licensing Corporation.

La conception et les spécifications sont sujettes à modifications sans préavis.

Qu'est-ce qu'un MD ?

Comment fonctionne un MiniDisc

Les minidisques (MD) se présentent en deux types : les MD préenregistrés et les MD enregistrables (vierges). Les MD préenregistrés, enregistrés dans des studios d'enregistrement, peuvent pour ainsi dire être reproduits à l'infini. Il ne peuvent cependant pas être réenregistrés comme des cassettes audio. Pour enregistrer, vous devez utiliser un "MD enregistrable".

MD préenregistrés

Ces MD sont enregistrés et reproduits comme des CD ordinaires. Un faisceau laser balaie les irrégularités de la surface du MD et renvoie les informations vers l'objectif de l'enregistreur. L'enregistreur décode alors les signaux et les restitue sous forme de musique.

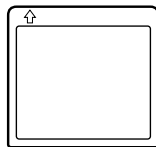

MD enregistrables

Les MD enregistrables, qui font appel à une technologie magnéto-optique (MO), peuvent être réenregistrés de multiples fois. Le laser contenu à l'intérieur de l'enregistreur applique de la chaleur sur le MD, ce qui a pour effet de démagnétiser la couche magnétique du MD. L'enregistreur soumet alors la couche à un champ magnétique. Ce champ magnétique correspond exactement aux signaux audio générés par la source raccordée. (Les polarités nord et sud correspondent aux chiffres "1" et "0".) Le MD démagnétisé adopte la polarité du champ magnétique et devient ainsi un MD enregistré.

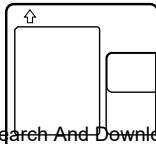

Miniaturisation

Le minidisque de 2,5 pouces, enveloppé dans une cartouche plastique semblable à celle d'une disquette de 3,5 pouces (voir l'illustration ci-dessus), utilise une nouvelle technologie numérique de compression audio appelée ATRAC (Adaptive Transform Acoustic Coding). Pour permettre le stockage d'une plus grande quantité de sons dans moins d'espace, la technologie ATRAC extrait et encode uniquement les fréquences audibles pour l'oreille humaine.

Accès aléatoire rapide

Comme les CD, les MD offrent un accès aléatoire rapide au début de toute plage de musique. Les MD préenregistrés sont enregistrés avec les adresses correspondant à chaque sélection musicale.

Les MD enregistrables sont fabriqués avec une "TOC Area utilisateur" qui contient l'ordre des plages musicales. Le système TOC (Table des matières) est comparable au "système de gestion de répertoire" des disquettes informatiques. En d'autres termes, il contient les adresses de début et de fin de toutes les musiques enregistrées sur le disque. Ces données permettent d'accéder rapidement au début de toute plage dès que vous introduisez le numéro de plage (AMS) ainsi que d'identifier l'emplacement avec un nom de plage, comme vous nommez un fichier sur une disquette.

Mémoire résistant aux chocs

L'un des principaux inconvénients des systèmes de lecture optique est qu'ils peuvent "sauter" ou insérer des blancs lorsqu'ils sont soumis à des vibrations. Le système MD résout ce problème en utilisant une mémoire tampon qui mémorise les données audio.

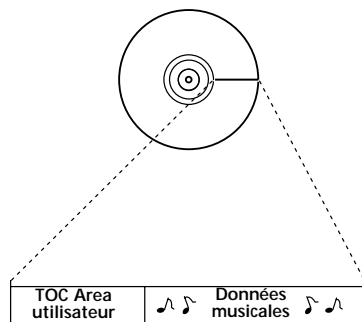

Contient l'ordre des plages ainsi que leurs points de début et de fin.

Emplacement des commandes

Pour plus détails, reportez-vous aux pages entre parenthèses.

Enregistreur

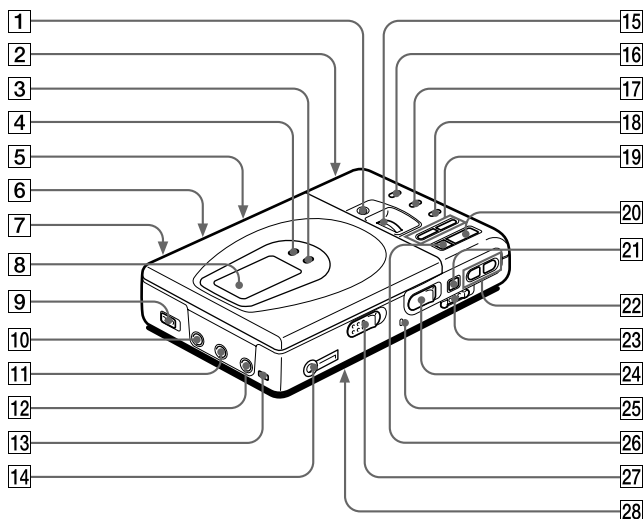

- | | |
|--------------------------------------------------------------------|---------------------------------------------------|
| 1 Touche TITLE/ENTER (23) | 16 Touche TRACK MARK (22) |
| 2 Compartiment à piles/batterie (dessous) (25) | 17 Touche END SEARCH (7) |
| 3 Touche MODE (17) | 18 Touche ERASE (21) |
| 4 Touche DISPLAY (15, 19) | 19 Touche ◀◀ / ▶▶ (recherche / AMS) (7, 9) |
| 5 Commutateur MIC SENS (dessous) (12) | 20 Touche ▶ (lecture) (7, 9) |
| 6 Commutateur AVLS (dessous) (18) | 21 Touche (pause) (7, 9) |
| 7 Prise DC IN 6V (arrière) (6) | 22 Touche VOLUME +/- (9) |
| 8 Fenêtre d'affichage (15,19) | 23 Commutateur HOLD (19) |
| 9 Commutateur SYNCHRO REC (enregistrement synchronisé) (11) | 24 Commutateur REC (enregistrement) (7) |
| 10 Prise MIC (PLUG IN POWER) (12) | 25 Indicateur d'enregistrement (14) |
| 11 Prise LINE IN (OPTICAL) (6, 11) | 26 Touche ■ (stop) (7, 9) |
| 12 Prise LINE OUT (20) | 27 Touche OPEN (6) |
| 13 Touche DIGITAL MEGA BASS (18) | 28 Touche CLOCK SET (dessous) (16) |
| 14 Prise ◡ (casque d'écoute)/REMOTE (8) | |
| 15 Molette jog verticale (17, 23) | |

Fenêtre d'affichage

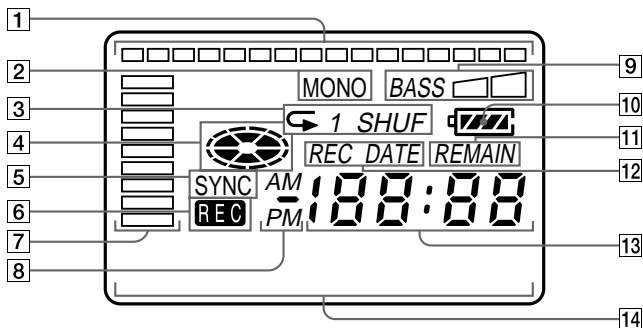

- 1** Repère de position (15, 21)
Indique la position actuelle sur le MD.
L'endroit en cours d'enregistrement
ou de lecture clignote. La section
enregistrée s'allume.

Position actuelle



← Passage enregistré

→ Durée du disque

- 2** Indicateur MONO (monaural)
3 Indicateur de mode de lecture
Indique le mode de lecture du MD.
4 Indicateur de disque
Indique si le disque tourne pour
l'enregistrement, la lecture ou le
montage d'un MD.
5 Indicateur SYNC (enregistrement
synchronisé)
6 Indicateur REC (7)
S'allume en cours d'enregistrement.
Clignote lorsque l'enregistreur est en
mode de veille d'enregistrement.
7 Indicateur de niveau
Indique le niveau du volume du MD
en cours de lecture ou
d'enregistrement.
- 8** Indicateur AM/PM (16)
S'allume en même temps que l'heure
dans le système à 12 heures.
9 Indicateur Mega bass (19)
10 Indication de la batterie/piles (27)
Indique le niveau de charge de la
batterie/piles.
11 Indicateur REMAIN (durée/plages
restantes) (15, 21)
S'allume en même temps que la durée
restante de la plage en cours, la durée
restante du MD ou le nombre de
plages restant.
12 Indicateur REC DATE (date
d'enregistrement/actuelle)
S'allume en même temps que la date
et l'heure auxquelles le MD a été
enregistré. Si seule l'indication
"DATE" s'allume, la date et l'heure
sont affichées.
13 Indication de l'heure (15, 21)
Indique l'heure de l'enregistrement,
l'heure actuelle, le temps de lecture ou
d'enregistrement écoulé du MD en
cours.
14 Fenêtre d'affichage de caractères (15,
21)
Indique les titres des disques et des
plages, la date, les messages d'erreur,
les numéros de plages, etc.

Le casque d'écoute et sa télécommande

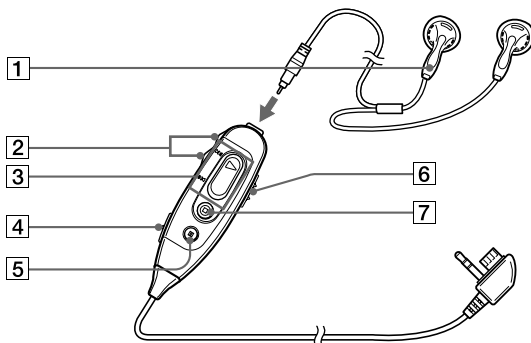

- 1** Casque d'écoute
Peut être remplacé par le casque d'écoute en option.
- 2** Touches VOL (volume) +/- (9)
- 3** Touches ► (lecture)/◄◄/►► (recherche, AMS)
Appuyez sur ► pour activer la lecture. En cours de lecture, appuyez sur le côté ◄◄ de la touche pour localiser le début de la plage en cours ou des plages précédentes ou rechercher vers l'arrière, et appuyez sur le côté ►► pour localiser le début des plages suivantes ou rechercher vers l'avant.
- 4** Touche TRACK MARK (22)
- 5** Touche || (pause) (7,9)
- 6** Commutateur HOLD (19)
Faites-le coulisser pour verrouiller les commandes de la télécommande.
- 7** Touche ■ (stop) (7,9)

ACHTUNG

Um Feuergefahr und die Gefahr eines elektrischen Schlags zu vermeiden, setzen Sie das Gerät weder Regen noch sonstiger Feuchtigkeit aus.

Um einen elektrischen Schlag zu vermeiden, öffnen Sie das Gehäuse nicht. Überlassen Sie Wartungsarbeiten stets nur qualifiziertem Fachpersonal.

Hinweis

UNTER KEINEN UMSTÄNDEN
KANN DER VERKÄUFER FÜR
DIREKTE, NEBEN- ODER
FOLGESCHÄDEN
IRGENDWELCHER ART ODER FÜR
VERLUSTE ODER
AUFWENDUNGEN, DIE SICH AUS
EINEM DEFEKTEN PRODUKT ODER
DER BENUTZUNG EINES
PRODUKTS ERGEBEN, HAFTBAR
GEMACHT WERDEN.

“MD WALKMAN” ist ein Warenzeichen der Sony Corporation.

Willkommen!

Willkommen in der Welt der MiniDisc!
Im folgenden wollen wir Ihnen einige der Möglichkeiten und Funktionen Ihres neuen MiniDisc-Recorders vorstellen.

- HiFi-Aufnahmen — Der optische Digitaleingang Ihres Recorders erlaubt Aufnahmen in HiFi-Tonqualität mit minimalem Rauschen und minimalen Tonverzerrungen.
- Vertikaler Jog-Dial-Ring — Sie können die gewünschten Titel auswählen, indem Sie einfach den Jog-Dial-Ring drehen.
- Digitale Synchronaufnahme — Der Recorder startet und unterbricht die Aufnahme synchron mit dem Betrieb des angeschlossenen digitalen Geräts.
- Abtastratenwandler — Mit diesem Gerät können Sie Programme von digitalen Geräten mit anderen Abtastraten (z. B. Radio oder DAT-Deck) aufnehmen.
- Langzeitaufnahmen in Mono — Bei Mono-Aufnahmen stehen Ihnen bis zu 148 Minuten Aufnahmezeit auf einer MD zur Verfügung.
- "Kana"-Zeichen verfügbar — Dieses Gerät kann japanische "Katakana"-Zeichen für den Namen einer MD oder eines Titels anzeigen.
- Positionsanzeige — Im Display sehen Sie die aktuelle Position auf der MD.
- Datums- und Zeitmarkierungen — Anhand der eingebauten Uhr werden bei einer Aufnahme immer auch Datum und Uhrzeit automatisch mit aufgezeichnet.
- Benennungsfunktion — Beim Aufnehmen oder Wiedergeben einer MD können Sie den Namen der MD bzw. der einzelnen Musiktitel im Display sehen.

Inhalt

So können Sie sofort eine MD aufnehmen! 6

So können Sie sofort eine MD abspielen! 8

Verschiedene Möglichkeiten für die Aufnahme ... 10

Zwei Möglichkeiten für den Anschluß an eine Tonquelle	10
Aufnehmen über den Digitaleingang	11
Starten/Stoppen der Aufnahme synchron mit der Tonquelle (Synchronaufnahme)	11
Aufnehmen mit Mikrofon	12
Aufnehmen in Mono (doppelte Aufnahmedauer)	13
Manuelles Einstellen des Aufnahmepegels (manuelle Aufnahmen)	14
Anzeigen der Restdauer oder der Aufnahmeposition	15
Einstellen der Uhr zum Aufzeichnen des Aufnahmedatums	17

Verschiedene Möglichkeiten für die Wiedergabe . 18

Direktes Auswählen der Titelnummer oder des Titelnamens	18
Wiederholtes Wiedergeben von Titeln	18
Betonen der Bässe (DIGITAL MEGA BASS)	19
Schützen des Gehörs (AVLS-Funktion)	20
Anzeigen der Restdauer oder der Wiedergabeposition	20
Sperrern der Bedienelemente (HOLD)	21
Anschließen an eine Stereoanlage	21

Bearbeiten von Aufnahmen	22
Löschen von Titeln	22
So löschen Sie einen Titel	22
So löschen Sie die ganze MD	22
Einfügen von Spurmarkierungen	23
Löschen von Spurmarkierungen	23
Verschieben von Aufnahmen	24
Benennen von Aufnahmen	24

Stromquellen	26
Lithium-Ionen-Akku	26
Trockenbatterien	27

Weitere Informationen	28
Sicherheitsmaßnahmen	28
Störungsbehebung	30
Hinweise zu Systemeinschränkungen	32
Meldungen	33
Technische Daten	35
Was ist eine MD?	36
Lage und Funktion der Teile und Bedienelemente	38

So können Sie sofort eine MD aufnehmen!

Der Ton von CD-Playern, Kassettenrecordern usw. wird analog zum Gerät gesendet, aber digital aufgezeichnet, und zwar in Stereoton. Wenn Sie von einer digitalen Tonquelle aufnehmen wollen, schlagen Sie unter "Aufnehmen über den Digitaleingang" (Seite 11) nach.

1 Nehmen Sie die Anschlüsse vor.

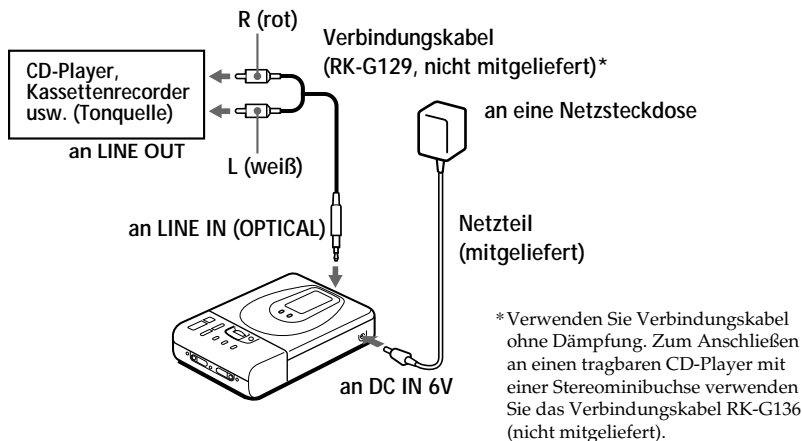

2 Legen Sie eine bespielbare MD ein.

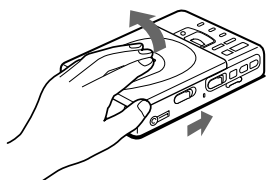

- ① Öffnen Sie mit dem Schieber OPEN den Deckel.

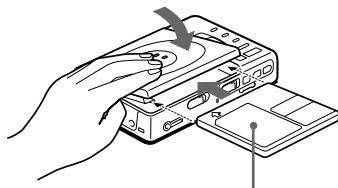

- ② Legen Sie eine bespielbare MD mit der Beschriftung nach oben ein, und drücken Sie den Deckel zu.

3

Nehmen Sie etwas auf die MD auf.

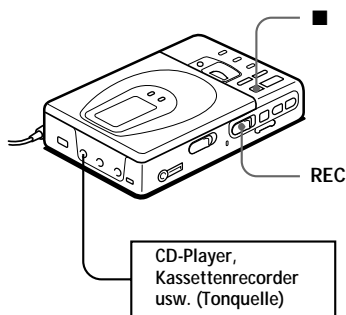

- ① Drücken Sie dazu die Taste REC, und schieben Sie sie nach rechts. "REC" leuchtet auf, und die Aufnahme beginnt.
- ② Starten Sie die Wiedergabe der CD oder Kassette, von der Sie aufnehmen möchten.

Beenden Sie mit ■ die Aufnahme. "Toc Edit" blinkt, während die Aufnahmedaten (Anfang und Ende des Titels usw.) aufgezeichnet werden. Bewegen Sie den Recorder nicht, und trennen Sie ihn nicht von der Stromquelle, solange diese Anzeige im Display blinkt.

Zum	Drücken Sie
Unterbrechen der Aufnahme	¹⁾ Zum Fortsetzen der Aufnahme drücken Sie erneut.
Aufnehmen ab dem Ende der vorherigen Aufnahmen	END SEARCH und verschieben REC.
Teilweisen Überspielen der vorherigen Aufnahmen	▶, ▶▶ oder ◀◀, bis Sie den Anfangspunkt für die Aufnahme gefunden haben, und stoppen Sie mit ■. Dann verschieben Sie REC.
Herausnehmen der MD	■ und öffnen den Deckel. ²⁾

¹⁾ An der Stelle, an der Sie || gedrückt haben, wird eine Spurmarmarkierung eingefügt. Der Rest des Titels wird also als neuer Titel gezählt.

²⁾ Wenn Sie den Deckel öffnen, gilt wieder der Anfang des ersten Titels als Anfangspunkt für Ihre Aufnahmen. Überprüfen Sie den Anfangspunkt für Ihre Aufnahmen im Display.

Wenn die Aufnahme nicht beginnt

- Sehen Sie nach, ob der Recorder gesperrt ist (Seite 21).
- Sehen Sie nach, ob die MD überspielgeschützt ist (Seite 30).
- Bespielt gekaufte MDs können nicht überspielt werden.



- Der Aufnahmetonpegel wird automatisch eingestellt.
- Sie können den Ton während der Aufnahme kontrollieren. Schließen Sie die mitgelieferten Kopfhörer mit Fernbedienung an (◁)/REMOTE an, und stellen Sie die Lautstärke mit VOLUME +/- (bzw. VOL +/- an der Fernbedienung) ein. Dadurch wird der Aufnahmepegel nicht beeinflusst.

So können Sie sofort eine MD abspielen!

Wie Sie den Recorder über Akku oder Trockenbatterien mit Strom versorgen, lesen Sie bitte unter "Stromquellen" (Seite 27, 28) nach.

1 Nehmen Sie die Anschlüsse vor.

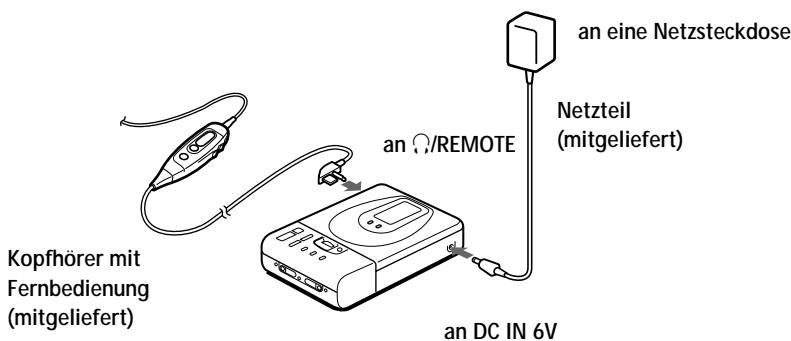

2 Legen Sie eine MD ein.

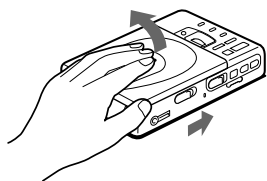

- ① Öffnen Sie mit dem Schieber OPEN den Deckel.

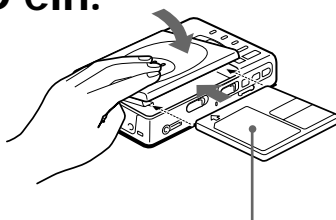

- ② Legen Sie eine MD mit der Beschriftung nach oben ein, und drücken Sie den Deckel zu.

3

Starten Sie die Wiedergabe der MD.

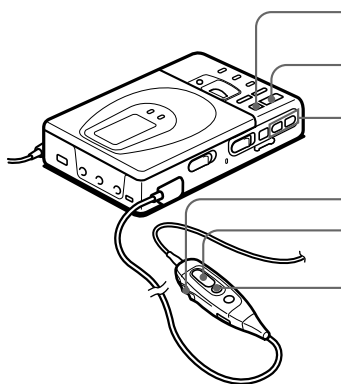

① Drücken Sie ▶ .

Im Kopfhörer ertönt ein kurzes Signal.

VOLUME

+/-

② Stellen Sie mit VOLUME (bzw. auf der Fernbedienung VOL) +/- die Lautstärke ein.

Die Lautstärke wird im Display angezeigt.

VOL +/-



Beenden Sie mit ■ die Wiedergabe.

Im Kopfhörer ertönt ein langer Signalton.

Zum	Drücken Sie (Signaltöne im Kopfhörer)
Unterbrechen der Wiedergabe	■ (ständige kurze Signaltöne) Zum Fortsetzen der Wiedergabe drücken Sie ■ erneut.
Ansteuern des Anfangs des aktuellen Titels	⏮ einmal (drei kurze Signaltöne)
Ansteuern des Anfangs des nächsten Titels	⏭ einmal (zwei kurze Signaltöne)
Zurückschalten während der Wiedergabe ¹⁾	Halten Sie ⏮ gedrückt
Weiterschalten während der Wiedergabe ¹⁾	Halten Sie ⏭ gedrückt
Herausnehmen der MD	■ und öffnen den Deckel. ²⁾

¹⁾ Wollen Sie ohne Tonwiedergabe vorhergehende oder folgende Titel direkt ansteuern, drücken Sie ■ und halten dabei ⏮ oder ⏭ gedrückt.

²⁾ Wenn Sie den Deckel öffnen, beginnt die Wiedergabe wieder mit dem Anfang des ersten Titels.

Wenn die Wiedergabe nicht startet

Sehen Sie nach, ob der Recorder gesperrt ist (Seite 21).



Je nach Tonquelle wird automatisch zwischen Stereo- und monauraler Wiedergabe umgeschaltet.

► **Verschiedene Möglichkeiten für die Aufnahme**

Zwei Möglichkeiten für den Anschluß an eine Tonquelle

Die Eingangsbuchse dieses Recorders fungiert als Digital- und als Analogeingang. Sie können den Recorder über Digital- oder Analogeingang an einen CD-Player oder Kassettenrecorder anschließen. Das Aufnehmen über den Digitaleingang ist unter "Aufnehmen über den Digitaleingang" (Seite 11) erläutert, das Aufnehmen über den Analogeingang unter "So können Sie sofort eine MD aufnehmen!" (Seite 6).

Unterschiede zwischen Digital- und Analogeingang

Eingang	Digitaleingang	Analogeingang (Line-Eingang)
Unterschied		
Geeignete Tonquelle	Gerät mit optischem Digitalausgang.	Gerät mit Analogausgang (Line-Ausgang)
Geeignetes Kabel	Digitalkabel mit optischem Stecker oder optischem Ministecker.	Verbindungskabel mit 2 Cinchsteckern oder einem Stereoministecker
Signal von der Tonquelle	Digital	Analog Auch wenn eine digitale Tonquelle, zum Beispiel ein CD-Player, angeschlossen ist, ist das an den Recorder gesendete Signal analog.
Spurmarkierungen	Automatisch markiert (kopiert) <ul style="list-style-type: none">• an denselben Stellen wie bei der Tonquelle.• wenn der Recorder bei der Aufnahme in den Pausemodus geschaltet wird.	Automatisch markiert <ul style="list-style-type: none">• nach mehr als 2 Sekunden einer leeren oder sehr leisen Passage.• wenn der Recorder bei der Aufnahme in den Pausemodus geschaltet wird. Sie können überflüssige Markierungen nach dem Aufnehmen löschen (siehe "Löschen von Spurmarkierungen" auf Seite 24).
Aufnahmetonpegel	Entspricht der Tonquelle	Automatisch eingestellt. Auch manuell einstellbar (siehe "Manuelles Einstellen des Aufnahmepegels (manuelle Aufnahmen)" auf Seite 14).

Hinweis

Spurmarkierungen können falsch kopiert werden,

- wenn Sie über Digitaleingang von bestimmten CD-Playern oder Multi-CD-/MD-Playern überspielen.
- wenn Sie über Digitaleingang aufnehmen und sich die Tonquelle im Modus Shuffle Play oder Program Play befindet. Schalten Sie in diesem Fall die Tonquelle in den normalen Wiedergabemodus.

Aufnahmen über den Digitaleingang

Das Gerät verfügt über einen eingebauten Abtaststratenwandler, mit dem Sie Programme von digitalen Geräten mit anderen Abtaststraten (z. B. Radio oder DAT-Deck) aufnehmen können.

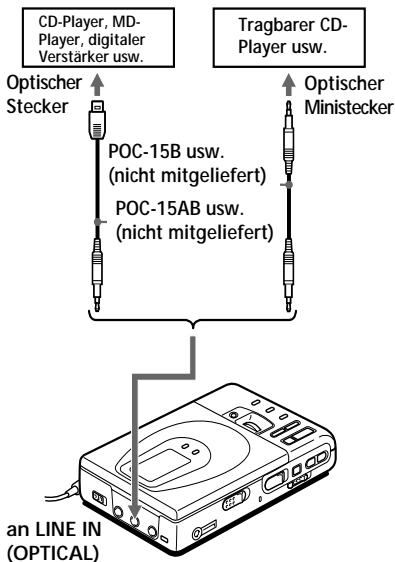

- 1 Legen Sie eine beispielbare MD ein, und starten Sie die Aufnahme. Eine Erläuterung zum Aufnehmen finden Sie unter "So können Sie sofort eine MD aufnehmen!" (Seite 6). Wollen Sie von einem tragbaren CD-Player aufnehmen, schalten Sie den CD-Player in den Pausemodus, und starten dann die Aufnahme.

Die Buchse LINE IN (OPTICAL) ist für digitale und analoge Tonquellen geeignet

Der Recorder erkennt automatisch den Typ des Verbindungskabels und schaltet auf digitalen oder analogen Eingang.

Hinweise

- Digitale Aufnahmen sind nur über einen optischen Eingang möglich.
- Wenn Sie von einem tragbaren CD-Player aufnehmen, schließen Sie das Gerät an das Stromnetz an, und deaktivieren Sie die Funktion zum Verhindern von Tonsprüngen (z.B. ESP*).
- * Elektronischer Stoßschutz

Starten/Stoppen der Aufnahme synchron mit der Tonquelle (Synchronaufnahme)

Sie können eine digitale Tonquelle problemlos digital auf eine MD aufnehmen.

Schließen Sie vor der Synchronaufnahme die digitale Tonquelle mit einem digitalen Kabel an, und legen Sie eine beispielbare MD ein.

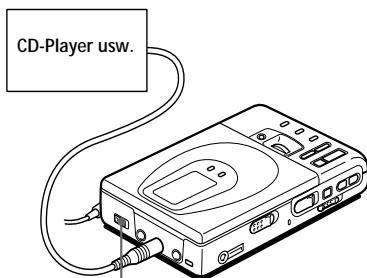

- 1 Schieben Sie SYNCHRO REC auf ON. "SYNC" erscheint im Display.

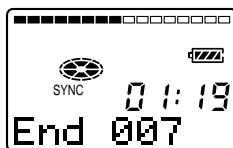

Fortsetzung

- 2 Drücken Sie die Taste REC, und schieben Sie sie nach rechts. Der Recorder schaltet in den Aufnahmebereitschaftsmodus.
- 3 Starten Sie die Wiedergabe am Wiedergabegerät. Die Aufnahme wird gestartet, wenn am Recorder die Wiedergabesignale eingehen.

Beenden Sie mit ■ die Aufnahme.



- Während der Synchronaufnahme können Sie nicht manuell in den Pausenmodus schalten.
- Wenn während der Synchronaufnahme mehr als 3 Sekunden lang kein Ton vom Wiedergabegerät eingeht, schaltet der Recorder automatisch in den Bereitschaftsmodus. Wenn vom Wiedergabegerät wieder Ton eingespeist wird, setzt der Recorder die Synchronaufnahme fort. Wenn sich der Recorder 5 Minuten oder länger im Bereitschaftsmodus befindet, wird er automatisch gestoppt.

Hinweise

- Ändern Sie nach Schritt 2 nicht mehr die Einstellung von SYNCHRO REC. Andernfalls erfolgt die Aufnahme unter Umständen nicht korrekt.
- Wenn Sie monaural aufnehmen, gehen Sie wie in Schritt 1 und 2 unter "Aufnahmen in Mono (doppelte Aufnahmedauer)" auf Seite 13 erläutert vor, bevor Sie die Synchronaufnahme ausführen.

Aufnahmen mit Mikrofon

Sie können ein Stereomikrofon (z. B. ECM-717, ECM-MS907, ECM-MS957 - nicht mitgeliefert) an die Buchse MIC (PLUG IN POWER) anschließen.

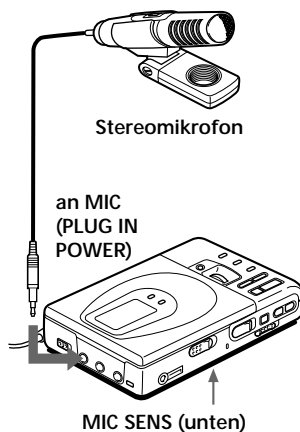

- 1 Wählen Sie mit MIC SENS (an der Unterseite des Recorders) die Empfindlichkeit aus. In der Regel ist er auf HIGH eingestellt. Wenn Sie laute Klänge wie z. B. ein Live-Konzert aufnehmen, stellen Sie ihn auf LOW ein.
- 2 Legen Sie eine beispielbare MD ein, und starten Sie die Aufnahme. Drücken Sie dazu die Taste REC, und schieben Sie sie nach rechts. "REC" leuchtet auf, und die Aufnahme beginnt. Weitere Funktionen sind unter "So können Sie sofort eine MD aufnehmen!" (Seite 6) erläutert.

Hinweis

Um mit einem Mikrofon aufnehmen zu können, müssen Sie das Gerät gegebenenfalls zunächst von der angeschlossenen digitalen Tonquelle trennen. Solange es an eine digitale Tonquelle angeschlossen ist, schaltet es nicht auf Mikrofoneingang.

Aufnehmen in Mono (doppelte Aufnahmedauer)

Wenn Sie lange Aufnahmen machen wollen, nehmen Sie in Mono auf. Dann verdoppelt sich die zur Verfügung stehende Aufnahmedauer.

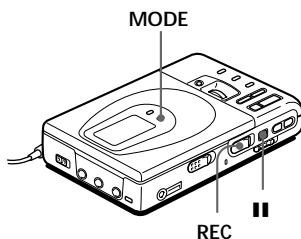

- 1** Halten Sie **II** gedrückt, drücken Sie die Taste REC, und schieben Sie sie nach rechts.
Der Recorder schaltet in den Aufnahmebereitschaftsmodus.
- 2** Drücken Sie MODE.
"Mono REC" erscheint im Display, und der Recorder schaltet in den Mono-Aufnahmemodus.
Wenn Sie MODE nochmals drücken, wird in stereo aufgenommen.
- 3** Drücken Sie nochmals **II**. Die Aufnahme beginnt.
- 4** Starten Sie die Wiedergabe der Tonquelle.

Beenden Sie mit ■ die Aufnahme.

Der Recorder schaltet zurück in den Stereo-Aufnahmemodus, wenn Sie das nächste Mal etwas aufnehmen wollen.

Fortsetzung

Hinweise

- Bei einer Mono-Aufnahme von einer Stereo-Tonquelle werden der Ton vom linken und der vom rechten Kanal gemischt.
- Mono-Aufnahmen sind nicht möglich, wenn SYNCHRO REC auf ON geschoben ist.
- Eine in Mono aufgenommene MD kann nur auf einem MD-Player/Recorder mit Mono-Wiedergabefunktion abgespielt werden.

Manuelles Einstellen des Aufnahmepegels (manuelle Aufnahmen)

Wenn Sie über den analogen Eingang aufnehmen, wird der Tonpegel automatisch eingestellt. Sie können ihn gegebenenfalls aber auch manuell einstellen.

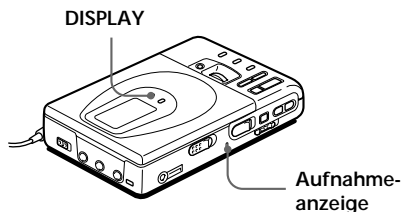

- 1 Halten Sie **II** gedrückt, und halten Sie REC mehr als 2 Sekunden lang nach rechts gedrückt. "ManualREC" erscheint, und der Recorder schaltet in den Aufnahmebereitschaftsmodus. Soll der Pegel wieder automatisch eingestellt werden, halten Sie REC erneut mehr als 2 Sekunden lang nach rechts gedrückt, während sich der Recorder im Bereitschaftsmodus befindet.

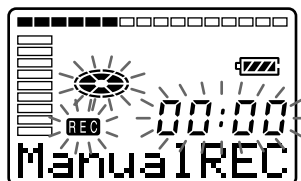

- 2 Starten Sie die Wiedergabe der Tonquelle.

- 3** Achten Sie auf die Pegelanzeige im Display, und stellen Sie sie mit ►► (+) oder ◀◀ (-) den Aufnahmepegel ein.

Stellen Sie den Pegel so ein, daß er sich an Stellen mit maximalem Eingangspegel etwa bis zur siebten Anzeige von unten bewegt.

Pegelanzeige

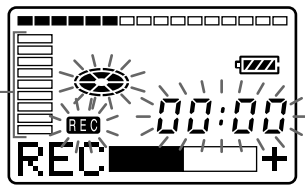

Lautstärke nimmt ab nimmt zu

Hinweis

Stellen Sie den Aufnahmepegel ein, solange sich der Recorder im Bereitschaftsmodus befindet. Während der Aufnahme läßt er sich nicht mehr einstellen.

- 4** Drücken Sie nochmals **II**. Die Aufnahme beginnt.

Beenden Sie mit **■** die Aufnahme.

Der Aufnahmepegel wird nun wieder automatisch gesteuert.



Wenn Sie über den Mikrofoneingang aufnehmen, wählen Sie die Empfindlichkeit mit MIC SENS (Seite 12) aus.

Anzeigen der Restdauer oder der Aufnahmeposition

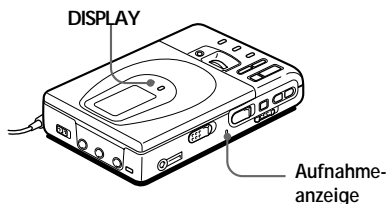

- 1** Drücken Sie während der Aufnahme oder im Stopmodus DISPLAY. Mit jedem Tastendruck wechselt die Anzeige folgendermaßen.

Positionsanzeige (zeigt die aktuelle Position auf der MD an)

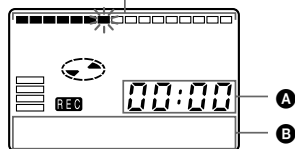

Beim Aufnehmen

A	B
Verstrichene Zeit	Titelnummer
Restliche Aufnahmezeit	Titelnummer
Aktuelle Uhrzeit ¹⁾	Aktuelles Datum ¹⁾

¹⁾ Wird nur angezeigt, wenn die Uhr eingestellt ist.

Fortsetzung

Im Stopmodus

A	B
Verstrichene Zeit	Titelnummer
Restliche Aufnahmezeit	Titelname ¹⁾
Restlaufzeit nach der aktuellen Position	MD-Name ¹⁾
Aktuelle Uhrzeit ²⁾	Aktuelles Datum ²⁾

¹⁾Erscheint nur, wenn für MD/Titel ein Name eingegeben wurde.

²⁾Wird nur angezeigt, wenn die Uhr eingestellt ist.

So können Sie die Aufnahmebedingungen ablesen

Die Aufnahmeanzeige leuchtet auf oder blinkt je nach Aufnahmebedingung.

Aufnahmebedingung	Aufnahmeanzeige
Beim Aufnehmen	leuchtet auf blinkt bei Aufnahmen mit einem Mikrofon je nach Lautstärke der Tonquelle (Aussteuerungsanzeige)
Aufnahmebereit	blinkt
Weniger als 3 Minuten Aufnahmezeit verfügbar	blinkt langsam
Eine Spurmarkierung wurde eingefügt	erlischt einen Augenblick lang



Wenn Sie während der Wiedergabe die Wiedergabebeziehung oder den Titelnamen anzeigen lassen wollen, schlagen Sie auf Seite 20 nach.

Einstellen der Uhr zum Aufzeichnen des Aufnahmedatums

Wenn beim Aufnehmen auf eine MD auch Datum und Uhrzeit aufgenommen werden sollen, müssen Sie zunächst die Uhr einstellen.

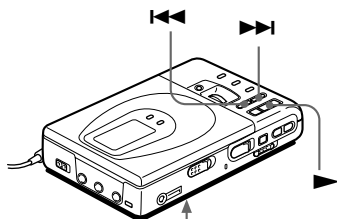

CLOCK SET (unten)

- 1 Verbinden Sie das Gerät mit der Stromquelle. Verwenden Sie bitte das mitgelieferte Netzteil.
- 2 Drücken Sie CLOCK SET an der Unterseite des Recorders. Verwenden Sie dazu einen spitzen Gegenstand. Die Jahresziffern blinken.

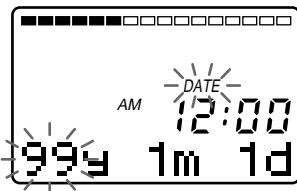

- 3 Ändern Sie mit ◀◀ oder ▶▶ die Jahresangabe. Wenn Sie ◀◀ oder ▶▶ gedrückt halten, laufen die Ziffern schnell durch.

- 4** Geben Sie mit ► das Jahr ein.
Die Monatsziffer blinkt.
- 5** Geben Sie wie unter Schritt 3 und 4 erläutert Monat, Tag, Stunden und Minuten ein.
Wenn Sie zum Eingeben der Minutenzahl ► drücken, beginnt die Uhr zu laufen.

Wenn Sie beim Einstellen der Uhr einen Fehler machen

Drücken Sie ■, und wiederholen Sie den Einstellvorgang ab Schritt 2. Sie können einzelne Schritte überspringen, indem Sie ► drücken.

So zeigen Sie die aktuelle Uhrzeit an

Wenn der Recorder nicht läuft oder wenn Sie gerade etwas aufnehmen, drücken Sie DISPLAY so oft, bis die aktuelle Uhrzeit im Display erscheint.

So können Sie die Uhrzeit im 24-Stunden-Format anzeigen lassen

Stellen Sie die Uhr ein, und drücken Sie dabei DISPLAY. Wenn Sie DISPLAY nochmals drücken, wird die Uhrzeit wieder im 12-Stunden-Format angezeigt.

Laden des eingebauten Akkus für die Uhr

Wenn Sie den Recorder zum ersten Mal benutzen oder ihn lange Zeit nicht mehr benutzt haben, laden Sie den eingebauten Akku der Uhr.

Lassen Sie den Recorder nach dem Einstellen der Uhr etwa 2 Stunden lang an die Stromquelle angeschlossen, damit sich der eingebaute Akku aufladen kann. Ist er erst einmal aufgeladen, reicht seine Kapazität für etwa einen Monat, ohne daß das Gerät noch einmal an eine Stromquelle angeschlossen werden muß. Während der Recorder an eine Stromquelle (Netzstrom, Trockenbatterien oder Akku) angeschlossen ist, wird der eingebaute Akku der Uhr automatisch aufgeladen.

► **Verschiedene Möglichkeiten für die Wiedergabe**

Direktes Auswählen der Titelnummer oder des Titelnamens

Sie können mit dem vertikalen Jog-Dial-Ring den gewünschten Titel direkt auswählen.

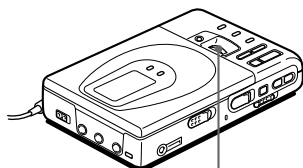

Vertikaler Jog-Dial-Ring

- 1 Drehen Sie den Jog-Dial-Ring zum Auswählen eines Titels, und drücken Sie darauf, um den ausgewählten Titel abzuspielen.



Zum Auswählen drehen

Zum Abspielen drücken

Wenn Sie den Jog-Dial-Ring drehen, erscheint der Titelname* im Display. Zum Abspielen des ausgewählten Titels drücken Sie den Jog-Dial-Ring.

* Wenn für den Titel kein Name eingegeben wurde, erscheint nur die Titelnummer im Display.



Wenn Sie im Modus Shuffle Play einen Titel auswählen, beginnt Shuffle Play mit dem ausgewählten Titel.

Wiederholtes Wiedergeben von Titeln

Für die wiederholte Wiedergabe gibt es drei Möglichkeiten: All Repeat (alles wiederholen), Single Repeat (einen Titel wiederholen) und Shuffle Repeat (in willkürlicher Reihenfolge wiederholen).

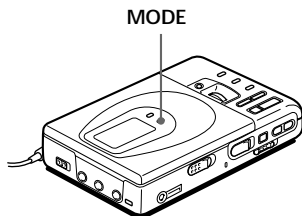

- 1 Drücken Sie MODE während gerade eine MD abgespielt wird. Mit jedem Tastendruck wechselt die Anzeige des Wiedergabemodus folgendermaßen.

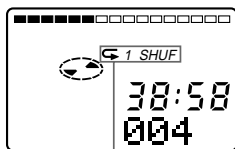

Anzeige des Wiedergabemodus

Anzeige	Wiedergabemodus
keine (normale Wiedergabe)	Alle Titel werden einmal wiedergegeben.
"↺" (All Repeat)	Alle Titel werden wiederholt wiedergegeben.
"↺ 1" (Single Repeat)	Ein einzelner Titel wird wiederholt wiedergegeben.
"↺ SHUF" (Shuffle Repeat)	Alle Titel werden wiederholt in willkürlicher Reihenfolge wiedergegeben.

Betonen der Bässe (DIGITAL MEGA BASS)

Mit der Baßanhebungsfunktion lassen sich die niedrigen Frequenzen intensivieren, was die Tonqualität bei der Wiedergabe verbessert. Diese Funktion beeinflusst nur den Ton von den Kopfhörern.

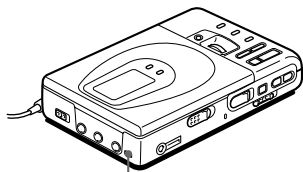

DIGITAL MEGA BASS

- 1 Drücken Sie DIGITAL MEGA BASS. Mit jedem Tastendruck auf DIGITAL MEGA BASS wechselt die Baßanhebungsanzeige folgendermaßen.

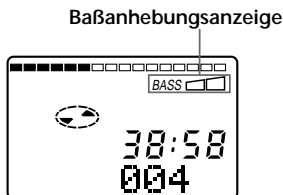

Anzeige	Wiedergabemodus
keine	Normal Play (normale Wiedergabe)
"BASS <input type="checkbox"/> "	Baßbetonung (mäßige Wirkung)
"BASS <input type="checkbox"/> <input type="checkbox"/> "	Baßbetonung (starke Wirkung)

Hinweise

- Wird der Ton durch die Baßanhebungsfunktion verzerrt, verringern Sie die Lautstärke.
- Die Baßanhebungsfunktion hat auf den aufgenommenen Ton keinen Einfluß.
- Die Baßanhebungsfunktion arbeitet nicht, wenn ein Verbindungskabel an die Buchse LINE OUT am Recorder angeschlossen ist.

Schützen des Gehörs (AVLS-Funktion)

Mit der AVLS-Funktion (Automatic Volume Limiter System - Automatisches Lautstärkebegrenzungssystem) können Sie zum Schutz Ihres Gehörs die maximale Lautstärke einschränken.

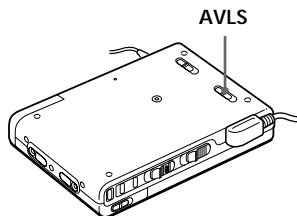

- 1 Stellen Sie AVLS an der Unterseite des Recorders auf LIMIT. Wenn Sie versuchen, die Lautstärke zu hoch zu drehen, erscheint "AVLS" im Display, und die Lautstärke bleibt moderat.

Anzeigen der Restdauer oder der Wiedergabeposition

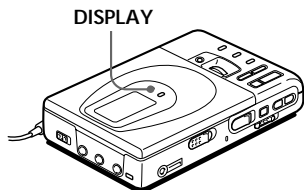

- 1** Drücken Sie während der Wiedergabe DISPLAY. Mit jedem Tastendruck auf DISPLAY wechselt die Anzeige folgendermaßen.

Positionsanzeige (zeigt die aktuelle Position auf der MD an)

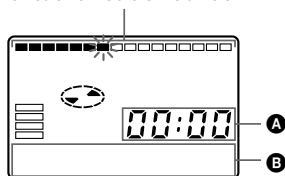

A	B
Verstrichene Zeit	Titelnummer
Restspieldauer des aktuellen Titels	Titelname ¹⁾
Restlaufzeit nach der aktuellen Position	MD-Name ¹⁾
Aufnahmezeit ²⁾	Aufnahmedatum ²⁾

¹⁾Erscheint nur, wenn für MD/Titel ein Name eingegeben wurde.

²⁾Wird nur angezeigt, wenn die Uhr eingestellt ist.



Wenn Sie beim Aufnehmen oder im Stopmodus die Restspieldauer oder die Aufnahmezeit anzeigen lassen wollen, schlagen Sie auf Seite 15 nach.

Sperrung der Bedienelemente (HOLD)

Mit dieser Funktion können Sie verhindern, daß die Bedienelemente versehentlich verstellt werden, während Sie den Recorder beispielsweise bei sich tragen.

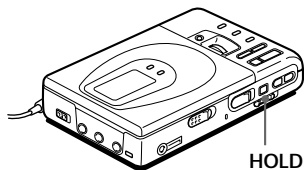

- 1** Schieben Sie HOLD in Richtung . Mit dem Schalter HOLD am Recorder sperren Sie die Bedienelemente des Recorders. Mit dem Schalter HOLD an der Fernbedienung sperren Sie die Bedienelemente der Fernbedienung.

Schieben Sie den Schalter HOLD entgegen der Pfeilrichtung, wenn Sie die Tastensperre wieder aufheben wollen.

Anschließen an eine Stereoanlage

Verbinden Sie die Buchse LINE OUT am Recorder über ein Verbindungskabel (RK-G129 oder RK-G136, nicht mitgeliefert) mit den Buchsen LINE IN eines Verstärkers oder eines Kassettenrecorders. Der ausgegebene Ton ist analog. Der Recorder gibt die MD digital wieder und sendet Analogsignale an das angeschlossene Gerät.

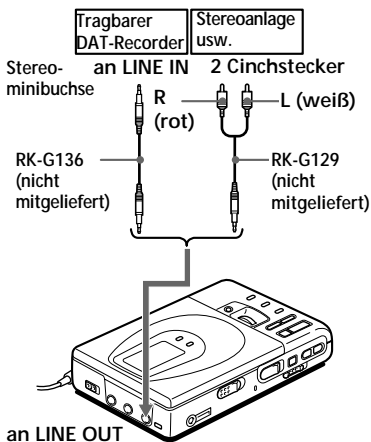

Hinweis

Die Baßanhebungsfunktion arbeitet nicht oder wird deaktiviert, wenn an die Buchse LINE OUT ein Verbindungskabel angeschlossen ist.

► Bearbeiten von Aufnahmen

Folgende Bearbeitungsmöglichkeiten stehen Ihnen für Ihre Aufnahmen zur Verfügung: Einfügen/Löschen von Spurmankierungen oder Benennen von Titeln und MDs. Beispielt gekaufte MDs können Sie nicht bearbeiten.

Hinweise zum Schneiden

- Bewegen Sie den Recorder nicht, solange "Toc Edit"* im Display blinkt.
- Sie können die Titel einer überspielgeschützten MD nicht bearbeiten. Schließen Sie vor dem Bearbeiten der Titel die Lasche an der Seite der MD.

* TOC = Table of contents -
Inhaltsverzeichnis

Löschen von Titeln

So löschen Sie einen Titel

Beachten Sie bitte, daß Sie eine Aufnahme, die gelöscht wurde, nicht wieder abrufen können. Überprüfen Sie also genau den Titel, den Sie löschen wollen.

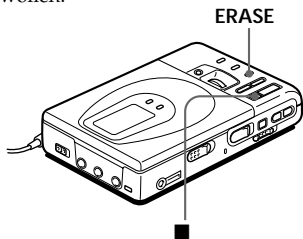

- 1 Drücken Sie ERASE während der Wiedergabe des zu löschenden Titels. "Erase OK?" und "Push Erase" erscheinen abwechselnd im Display, und der Recorder gibt den ausgewählten Titel mehrmals wieder. Wollen Sie ihn doch nicht löschen, drücken Sie ■.

- 2 Wollen Sie den Titel löschen, überprüfen Sie noch einmal die Titelnummer im Display, und drücken Sie erneut ERASE. Der Titel wird von der MD gelöscht, und die restlichen Titel werden neu nummeriert.

So löschen Sie einen Teil eines Titels

Setzen Sie am Anfang und am Ende des Teils, den Sie löschen wollen, Spurmankierungen. Dann löschen Sie den markierten Teil.

So löschen Sie die ganze MD

Sie können einfach alle Titel und Daten auf der MD auf einmal löschen. Beachten Sie bitte, daß Sie eine Aufnahme, die gelöscht wurde, nicht wieder abrufen können. Überprüfen Sie also unbedingt den Inhalt der zu löschenden MD.

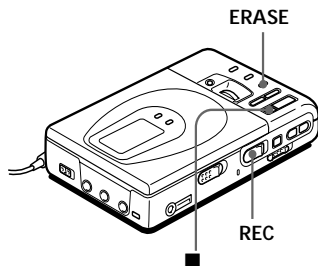

- 1 Halten Sie im Stopmodus ERASE gedrückt, drücken Sie die Taste REC, und schieben Sie sie nach rechts. "All Erase?" und "Push Erase" erscheinen abwechselnd im Display. Wollen Sie die MD doch nicht löschen, drücken Sie ■.
- 2 Wollen Sie die MD löschen, drücken Sie nochmals ERASE. "Toc Edit" blinkt im Display. Ist der Löschvorgang beendet, erscheint "BLANK DISC".

Einfügen von Spurmarkierungen

Wenn Sie Spurmarkierungen setzen, zählt der Teil eines Titels nach einer neuen Spurmarkierung als neuer Titel. Die Titelnummern erhöhen sich folgendermaßen.

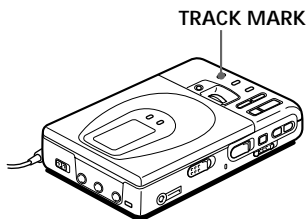
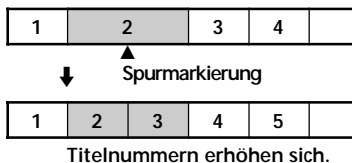

- 1 Drücken Sie während der Wiedergabe einer MD oder im Pausenmodus an der Stelle, an der Sie eine Spurmarkierung setzen wollen, TRACK MARK am Recorder. "MARK ON" erscheint im Display, und eine Spurmarkierung wird gesetzt. Die Titelnummer erhöht sich um eins.

So können Sie beim Aufnehmen Spurmarkierungen setzen

Drücken Sie TRACK MARK am Recorder oder auf der Fernbedienung.

Hinweis

Die Taste TRACK MARK auf der Fernbedienung funktioniert während der Wiedergabe nicht.

Löschen von Spurmarkierungen

Beim Aufnehmen über den Analogeingang (Line-Eingang) werden unter Umständen unerwünschte Spurmarkierungen gesetzt. Diese können Sie löschen, so daß danach die Titel vor und hinter der Spurmarkierung als ein Titel gelten. Die Titelnummern ändern sich folgendermaßen.

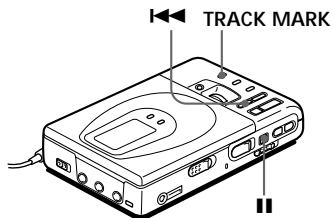
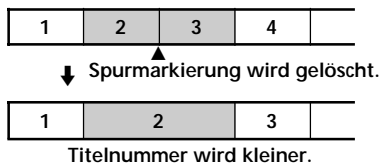

- 1 Schalten Sie während der Wiedergabe des Titels, bei dem Sie eine Spurmarkierung löschen wollen, mit II in den Pausenmodus.
- 2 Suchen Sie die Spurmarkierung, indem Sie leicht die Taste ◀◀ drücken.
- 3 Löschen Sie mit TRACK MARK die Spurmarkierung. "MARK OFF" erscheint im Display. Die Spurmarkierung wird gelöscht, und die beiden Titel davor und dahinter werden zu einem Titel kombiniert.



Wenn Sie eine Spurmarkierung löschen, werden Datum, Uhrzeit und Name, die zur Spurmarkierung gehören, ebenfalls gelöscht.

Verschieben von Aufnahmen

Sie können die Reihenfolge der aufgenommenen Titel ändern.

Vor dem Verschieben

Titel A	Titel B	Titel C	Titel D
1	2	3	4

Nach dem Verschieben

Titel A	Titel C	Titel B	Titel D
1	2	3	4

Titel C wird von der dritten an die zweite Position verschoben.

TITLE/ENTER

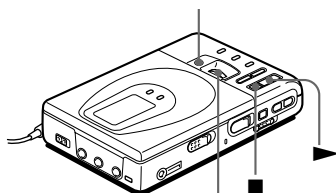

Vertikaler Jog-Dial-Ring

- Halten Sie während der Wiedergabe des zu verschiebenden Titels **TITLE/ENTER** gedrückt, und drücken Sie **TITLE/ENTER**. Der Recorder gibt den ausgewählten Titel mehrmals wieder. Im Beispiel oben erscheint "MV003→003" im Display.
- Wählen Sie durch Drehen des vertikalen Jog-Dial-Rings die neue Titelposition aus. Im Beispiel oben drehen Sie den Jog-Dial-Ring, bis "MV003→002" im Display erscheint. Wollen Sie den Titel doch nicht verschieben, drücken Sie **■**.
- Drücken Sie nochmals **TITLE/ENTER**. Der Titel wurde verschoben, und der Recorder gibt nun diesen Titel wieder.



Sie können den Titel auch verschieben, indem Sie in Schritt 3 auf den Jog-Dial-Ring drücken.

Benennen von Aufnahmen

Sie können den MDs und den aufgenommenen Titeln Namen geben, die aus Buchstaben, Ziffern und Symbolen bestehen dürfen. Ein Name kann bis zu 200 Zeichen lang sein, für eine MD können Sie bis zu etwa 1700 Zeichen speichern.

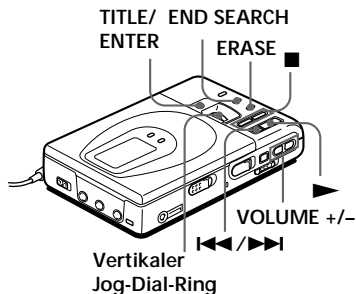

- Wollen Sie einem Titel einen Namen geben, starten Sie die Wiedergabe dieses Titels. Wollen Sie einer MD einen Namen geben, legen Sie diese MD ein. Es muß sich dabei um eine beispielbare MD handeln. Ist die MD bereits eingelegt, drücken Sie **■**, so daß der Recorder stoppt.
- Drücken Sie **TITLE/ENTER**. Wenn Sie in Schritt 1 oben einen Titel ausgewählt haben, wird dieser Titel nun mehrmals wiedergegeben. Der Cursor blinkt im Display.
- Wählen Sie mit dem vertikalen Jog-Dial-Ring ein Zeichen aus, und geben Sie es ein.



Zum Auswählen drehen.



Zum Eingeben drücken.

Drehen Sie den Jog-Dial-Ring zum Auswählen eines Zeichens, und drücken Sie darauf, um das ausgewählte Zeichen einzugeben. Der Cursor bewegt sich weiter nach rechts und ist bereit für die Eingabe des nächsten Zeichens.

Drücken Sie	Zum
▶	Wechseln zwischen Großbuchstaben, Kleinbuchstaben und Symbolen/Ziffern.
◀◀/▶▶	Bewegen des Cursors nach links oder rechts.
END SEARCH	Einfügen eines Leerzeichens.
ERASE	Löschen eines Zeichens.
■	Beenden der Benennungsfunktion.

4 Gehen Sie wie in Schritt 3 erläutert vor, bis alle Zeichen für den Namen eingegeben sind.

5 Drücken Sie TITLE/ENTER. Damit ist das Benennen beendet.

Zum Abbrechen des Benennens, drücken Sie ■.

Zur Verfügung stehende Zeichen

- Groß- und Kleinbuchstaben des englischen Alphabets
- Ziffern (0 bis 9)
- ! " # \$ % & () * + - . ; < = > ?
@ _ ` ' , / : _ (Leerzeichen)

So können Sie Namen ändern

Lassen Sie wie in Schritt 1 und 2 erläutert den Namen des Titels oder einer MD anzeigen. Überschreiben Sie nun die zu ändernden Zeichen durch neue, und drücken Sie TITLE/ENTER.

Hinweise

- Auf bespielt gekaufte MDs können Sie keine neuen Namen eingeben. Auf MDs, auf die noch nichts aufgenommen wurde, können Sie keine Namen speichern.
- Der Recorder kann japanische "Katakana"-Zeichen anzeigen. Sie können damit aber keine Namen eingeben.

► Stromquellen

Sie können den Recorder über Netzstrom oder folgendermaßen mit Strom versorgen.

Im Recorder ...

- Lithium-Ionen-Akku (mitgeliefert)
- Mit mitgeliefertem Batteriegehäuse ...
- Trockenbatterien (nicht mitgeliefert)

Wenn Sie längere Zeit aufnehmen möchten, ist es ratsam, zur Stromversorgung den Netzstrom zu verwenden.

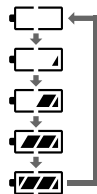

Die Batterie- / Akkuanzeige erscheint im Display, und der Ladevorgang beginnt.

Ist er beendet, wird die Batterie- / Akkuanzeige ausgeblendet.

Lithium-Ionen-Akku

Bevor Sie den mitgelieferten Lithium-Ionen-Akku LIP-12(H) zum ersten Mal benutzen, müssen Sie ihn im Recorder aufladen.

- 1 Schließen Sie das mitgelieferte Netzteil an.

an eine
Netzsteckdose

Netzteil
(mitgeliefert)

an DC IN 6V

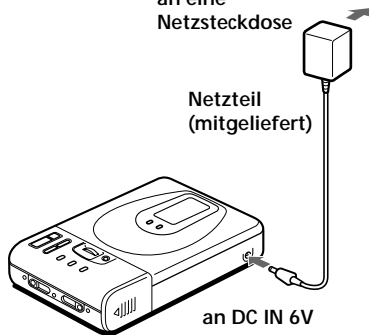

- 2 Legen Sie den LIP-12(H) in den Recorder ein, und schließen Sie den Deckel.

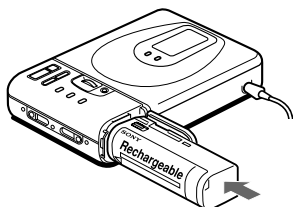

Ladedauer

80% ca. 2,5 Stunden

100% ca. 5 Stunden

(Laden eines vollständig entladenen Akkus)



Sie können den Recorder beim Laden benutzen.

Hinweise

- Verwenden Sie bitte ausschließlich das mitgelieferte Netzteil.
- Je nach Zustand des Akkus dauert das Laden unterschiedlich lange.

Trockenbatterien

- 1 Bringen Sie das mitgelieferte Batteriegehäuse an.

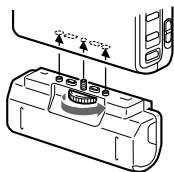

- 2 Legen Sie zwei LR6-Trockenbatterien der Größe AA (nicht mitgeliefert) ein.

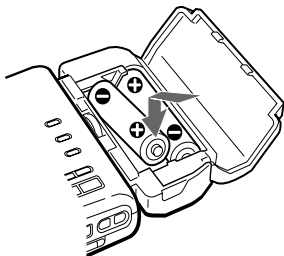

Lebens-/Betriebsdauer der Batterien/des Akkus¹⁾

Batterien/ Akku	Auf- nahme ²⁾	Wiedergabe
Lithium- Ionen-Akku LIP-12(H)	ca. 5 Stunden	ca. 8 Stunden
Zwei LR6- Alkali- Trockenbatterien von Sony (Größe AA)	----- ³⁾	ca. 6,5 Stunden
LIP-12(H) + Zwei LR6 (Größe AA)	----- ³⁾	ca. 15 Stunden

¹⁾ Unter ungünstigen Betriebsbedingungen oder bei niedrigen Temperaturen kann sich die Lebens-/Betriebsdauer der Batterien/ des Akkus verkürzen.

²⁾ Verwenden Sie zum Aufnehmen einen vollständig aufgeladenen Akku.

³⁾ Die Aufnahmedauer kann je nach Alkalibatterien unterschiedlich lang sein.

Wann müssen die Batterien ausgetauscht bzw. der Akku aufgeladen werden?

Wenn die Trockenbatterien oder der Akku schwach sind, blinkt  oder "LOW BATT" im Display. Tauschen Sie die Trockenbatterien aus, oder laden Sie den Akku.

► **Weitere Informationen**

Sicherheitsmaßnahmen

Sicherheit

Führen Sie keine Fremdkörper in die Buchse DC IN 6 V ein.

Stromquellen

- Als Stromquellen können Sie den Netzstrom, den Lithium-Ionen-Akku, zwei LR6-Batterien (Größe AA) oder eine Autobatterie verwenden.
- Netzstrombetrieb: Verwenden Sie bitte ausschließlich das mit diesem Recorder gelieferte Netzteil. Andere Netzteile können zu Fehlfunktionen des Recorders führen.

Polarität des Steckers



- Das Gerät bleibt auch in ausgeschaltetem Zustand mit dem Stromnetz verbunden, solange das Netzkabel mit der Netzsteckdose verbunden ist.
- Wollen Sie den Recorder längere Zeit nicht benutzen, trennen Sie ihn von der Stromquelle (Netzteil, Trockenbatterien, Akku oder Autobatterieadapterkabel). Um das Netzteil von der Netzsteckdose zu trennen, ziehen Sie immer am Stecker, niemals am Netzkabel.

Wärmestau

Wird der Recorder längere Zeit ununterbrochen benutzt, so kann sich im Gerät ein Wärmestau bilden. Warten Sie in diesem Fall, und lassen Sie den Recorder ausgeschaltet, bis er sich wieder abgekühlt hat.

Aufstellung

- Achten Sie darauf, daß der Recorder keinen extremen Lichtverhältnissen und keinen extremen Temperaturen ausgesetzt und vor Feuchtigkeit und Vibrationen geschützt ist.
- Wenn Sie den Recorder über das Netzteil mit Strom versorgen, wickeln Sie ihn nicht in Tücher o. ä. ein. Im Recorder könnte sich ein Wärmestau bilden, der zu Fehlfunktionen oder Schäden führen könnte.

Kopfhörer

Sicherheit im Straßenverkehr

Verwenden Sie keine Kopfhörer, wenn Sie ein Auto, ein Fahrrad oder ein anderes Fahrzeug lenken. Dies stellt eine Gefahrenquelle dar und ist vielerorts gesetzlich verboten. Auch wenn Sie zu Fuß gehen, sollten Sie das Gerät nicht zu laut einstellen - denken Sie an Ihre Sicherheit zum Beispiel beim Überqueren einer Straße. In potentiell gefährlichen Situationen sollten Sie äußerst vorsichtig sein bzw. das Gerät möglichst ausschalten.

Vermeidung von Gehörschäden

Stellen Sie die Lautstärke der Kopfhörer nicht zu hoch ein. Ohrenärzte warnen vor ständigen, lauten Geräuschen. Wenn Sie Ohrengeräusche wahrnehmen, senken Sie die Lautstärke, oder schalten Sie das Gerät aus.

Rücksichtnahme

Stellen Sie die Lautstärke nicht zu hoch ein. Auf diese Weise können nicht nur Sie selbst noch hören, was um Sie herum vorgeht, sondern Sie zeigen auch Rücksicht gegenüber anderen.

MD-Cartridge

- Brechen Sie den Schutzschieber an der Cartridge nicht auf.
- Legen Sie die Cartridge nicht an Orten ab, an denen sie starker Lichteinwirkung, extremen Temperaturen, Feuchtigkeit oder Staub ausgesetzt ist.

Reinigung

- Reinigen Sie das Gehäuse des Recorders mit einem weichen Tuch, das Sie leicht mit Wasser oder einem milden Reinigungsmittel angefeuchtet haben. Verwenden Sie keine Scheuerschwämme, Scheuermittel oder Lösungsmittel wie Alkohol oder Benzin. Diese könnten das Gehäuse angreifen.
- Reinigen Sie die MD-Cartridge mit einem trockenen Tuch.
- Staub auf der Linse kann zu Fehlfunktionen führen. Achten Sie daher darauf, das MD-Fach zu schließen, nachdem Sie eine MD eingelegt oder herausgenommen haben.

Hinweise zu den Batterien

Wenn Sie die Batterien falsch verwenden, können sie auslaufen oder explodieren. Um dies zu verhindern, beachten Sie bitte folgende Hinweise:

- Legen Sie die Batterien polaritätsrichtig ein.
- Verwenden Sie nicht alte und neue oder verschiedene Typen von Batterien zusammen.
- Versuchen Sie nicht, verbrauchte Trockenbatterien aufzuladen.
- Wenn Sie den Recorder längere Zeit nicht benutzen wollen, nehmen Sie unbedingt die Batterien heraus.
- Falls eine Batterie ausläuft, wischen Sie das Batteriefach zunächst sorgfältig trocken, und legen Sie dann neue Batterien ein.

Hinweis zu den Laufgeräuschen

Während der Recorder läuft, sind Laufgeräusche zu hören. Diese werden vom Stromsparsystem verursacht und sind keine Fehlfunktion.

So können Sie eine bespielte MD vor dem Überspielen schützen

Wollen Sie eine bespielte MD vor dem Überspielen schützen, verschieben Sie die Lasche an der Seite der MD, so daß eine Öffnung zu sehen ist. In dieser Position kann nichts auf die MD aufgenommen werden. Wollen Sie wieder auf die MD aufnehmen, schieben Sie die Lasche in die ursprüngliche Position zurück.

Rückseite der MD

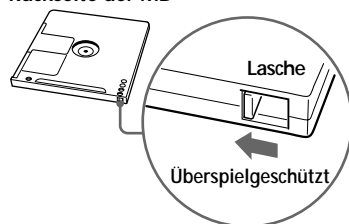

Hinweis zur digitalen Aufnahme

Dieser Recorder arbeitet mit dem Serial Copy Management System, mit dem Sie nur jeweils eine einzige digitale Kopie (Kopie der ersten Generation) einer bespielt gekauften MD anfertigen können. Kopien einer selbst bespielten MD sind nur über die analogen Anschlüsse (Leitungsausgänge) möglich.

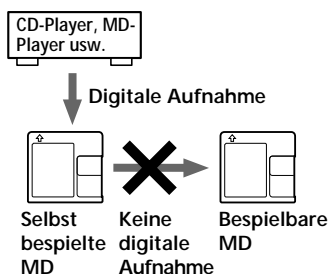

Sollten an Ihrem Recorder Probleme auftreten oder sollten Sie Fragen haben, wenden Sie sich bitte an Ihren Sony-Händler.

Störungsbehebung

Sollte eine Funktionsstörung auch nach den folgenden Überprüfungen fortbestehen, wenden Sie sich bitte an Ihren Sony-Händler.

Symptom	Ursache/Abhilfemaßnahme
Der Recorder funktioniert nicht oder nur schlecht.	<ul style="list-style-type: none">• Die Tonquellen sind möglicherweise nicht korrekt angeschlossen.<ul style="list-style-type: none">➔ Trennen Sie das Gerät von den Tonquellen, und schließen Sie es wieder an (Seite 6, 11).• Im Gerät hat sich Feuchtigkeit niedergeschlagen.<ul style="list-style-type: none">➔ Nehmen Sie die MD heraus, und lassen Sie den Recorder mehrere Stunden lang in warmer Umgebung stehen, bis die Feuchtigkeit verdunstet ist.• Der Akku oder die Trockenbatterien sind schwach (☐ oder "LOW BATT" blinkt).<ul style="list-style-type: none">➔ Laden Sie den Akku, oder tauschen Sie die Trockenbatterien aus (Seite 27, 28).• Der Akku oder die Trockenbatterien wurden falsch eingelegt.<ul style="list-style-type: none">➔ Legen Sie die Batterien bzw. den Akku richtig ein (Seite 28).• Sie haben eine Taste gedrückt, während sich die MD-Anzeige schnell drehte.<ul style="list-style-type: none">➔ Warten Sie, bis sich die Anzeige langsam dreht.• Der Aufnahmepegel ist zu niedrig eingestellt.• Beim digitalen Aufnehmen von einem tragbaren CD-Player haben Sie das Gerät nicht an den Netzstrom angeschlossen oder die Funktion zum Verhindern von Tonsprüngen wie z. B. die ESP-Funktion (Seite 11) nicht deaktiviert.• Die analoge Aufnahme erfolgte über ein Verbindungskabel mit einem Dämpfungsglied.<ul style="list-style-type: none">➔ Verwenden Sie ein Verbindungskabel ohne Dämpfungsglied (Seite 6).• Das Gerät wurde während der Aufnahme vom Netzteil getrennt, oder es gab einen Stromausfall.• Während des Betriebs kam es zu einer mechanischen Erschütterung, einer zu starken statischen Aufladung, einem Überlaststrom aufgrund eines Blitzschlags usw.<ul style="list-style-type: none">➔ Starten Sie das Gerät folgendermaßen neu:<ol style="list-style-type: none">1 Trennen Sie es von allen Stromquellen.2 Warten Sie etwa 30 Sekunden lang.3 Schließen Sie es wieder an eine Stromquelle an.
Der Ton ist sehr leise, oder über die Kopfhörer ist überhaupt kein Ton zu hören.	<ul style="list-style-type: none">• Der Kopfhörerstecker steckt nicht fest in der Buchse.<ul style="list-style-type: none">➔ Stecken Sie den Stecker der Kopfhörer fest in die Fernbedienung. Schließen Sie den Stecker der Fernbedienung fest an Ⓡ/REMOTE an.

Symptom	Ursache/Abhilfemaßnahme
Der Ton ist sehr leise, oder über die Kopfhörer ist überhaupt kein Ton zu hören (Fortsetzung).	<ul style="list-style-type: none"> • Der Ton ist zu leise. <ul style="list-style-type: none"> ➔ Stellen Sie die Lautstärke mit VOLUME +/- (bzw. VOL +/- an der Fernbedienung) ein. • Die AVLS-Funktion ist aktiviert. <ul style="list-style-type: none"> ➔ Schieben Sie AVLS auf NORM (Seite 20).
Die MD wird nicht vom ersten Titel an wiedergegeben.	<ul style="list-style-type: none"> • Die Wiedergabe der MD wurde vor dem letzten Titel gestoppt. <ul style="list-style-type: none"> ➔ Drücken Sie mehrmals ◀◀, oder öffnen und schließen Sie den Deckel einmal. Nun müßte das Gerät zum ersten Titel auf der MD zurückschalten. Sehen Sie nach, welche Titelnummer im Display erscheint, und starten Sie die Wiedergabe neu.
Bei der Wiedergabe treten Tonsprünge auf.	<ul style="list-style-type: none"> • Der Recorder ist ständigen Vibrationen ausgesetzt. <ul style="list-style-type: none"> ➔ Schützen Sie den Recorder vor Vibrationen. • Bei einem sehr kurzen Titel können Tonsprünge auftreten.
Es kommt zu heftigen statischen Störgeräuschen.	<ul style="list-style-type: none"> • Das starke Magnetfeld eines Fernsehgeräts o. ä. löst diese Störungen aus. <ul style="list-style-type: none"> ➔ Entfernen Sie den Recorder aus dem Magnetfeld.
Das Gerät findet die Spurmarkierungen nicht.	<ul style="list-style-type: none"> • Sie haben gedrückt, nachdem Sie ◀◀ oder ▶▶ gedrückt hatten. <ul style="list-style-type: none"> ➔ Drücken Sie , bevor Sie ◀◀ oder ▶▶ drücken.
Der Ladevorgang beim Akku beginnt nicht.	<ul style="list-style-type: none"> • Der Akku wurde falsch eingelegt, oder das Netzteil wurde falsch angeschlossen. <ul style="list-style-type: none"> ➔ Legen Sie den Akku richtig ein, oder schließen Sie das Netzteil richtig an.
Die Uhr geht nach, oder das Display blinkt. Das Aufnahmedatum wurde nicht auf der MD aufgezeichnet.	<ul style="list-style-type: none"> • Der eingebaute Akku der Uhr ist zu schwach. <ul style="list-style-type: none"> ➔ Schließen Sie das Netzteil an DC IN 6 V am Recorder und an eine Netzsteckdose an, um den eingebauten Akku zu laden. Danach stellen Sie die Uhr ein (Seite 17). Beachten Sie bitte, daß die Uhr bei normalen Bedingungen bis zu etwa 2 Minuten pro Monat vor- oder nachgehen kann.

Hinweise zu Systemeinschränkungen

Das Aufnahmesystem des MD-Recorders unterscheidet sich grundlegend von den Aufnahmesystemen in Kassetten- oder DAT-Decks. Für den MD-Recorder gelten die unten aufgeführten Einschränkungen. Diese Einschränkungen sind ein Charakteristikum der MD-Aufnahmetechnologie. Sie haben weder mechanische Ursachen, noch stellen sie eine Fehlfunktion dar.

Symptom	Ursache
“TRACK FULL” erscheint bereits, bevor die maximale Aufnahmedauer der MD (60 oder 74 Minuten) abgelaufen ist.	Sind bereits 254 Titel auf der MD gespeichert, erscheint “TRACK FULL” unabhängig von der Gesamtaufnahmedauer, denn mehr als 254 Titel lassen sich auf einer MD nicht aufzeichnen. Wollen Sie weitere Titel auf die MD aufnehmen, müssen Sie andere Titel löschen.
“TRACK FULL” erscheint bereits, bevor die maximale Titelzahl oder Aufnahmedauer der MD erreicht ist.	Wenn Sie häufig aufnehmen und wieder löschen, werden die Daten auf der MD fragmentiert, d. h. in vielen Einzelteilen gespeichert. Diese Daten können zwar gelesen werden, aber jedes einzelne Fragment zählt als ein Titel. In diesem Fall sind bereits 254 Titel vorhanden, und weitere Aufnahmen sind daher nicht möglich. Wollen Sie weitere Titel auf die MD aufnehmen, müssen Sie andere Titel löschen.
Spurmarkierungen lassen sich nicht löschen.	Wenn die Daten auf der MD sehr fragmentiert sind, kann ein Titel kürzer als 12 Sekunden sein. Die Spurmarkierung eines solchen Titels lässt sich nicht löschen. Einen stereo und einen monaural aufgenommenen Titel können Sie nicht zusammenfügen. Außerdem lässt sich ein digital aufgenommener Titel nicht mit einem analog aufgenommenen Titel zusammenfügen.
Die restliche Aufnahmedauer verlängert sich nicht, selbst wenn Sie zahlreiche kurze Titel löschen.	Titel, die weniger als 12 Sekunden lang sind, werden nicht gezählt. Wenn Sie solche Titel löschen, verlängert sich die verfügbare Aufnahmedauer nicht.
Die Dauer der bereits aufgezeichneten Titel plus die noch verfügbare Aufnahmedauer ergibt nicht die maximale Gesamtaufnahmedauer der MD (60 oder 74 Minuten).	Normalerweise erfolgt die Aufnahme in Mindesteinheiten von etwa 2 Sekunden. Wenn die Aufnahme gestoppt wird, ist die letzte Einheit immer 2 Sekunden lang, auch wenn die eigentliche Aufnahme kürzer ist. Genauso fügt der Recorder beim erneuten Starten der Aufnahme nach einem Stop automatisch eine leere Passage von 2 Sekunden vor der nächsten Aufnahme ein. Dadurch wird verhindert, daß ein vorheriger Titel versehentlich gelöscht wird, wenn eine neue Aufnahme gestartet wird. Deshalb verringert sich die eigentlich verfügbare Aufnahmedauer mit jedem Stoppen einer Aufnahme, und zwar um maximal 6 Sekunden pro Stop im Vergleich zur potentiellen Aufnahmedauer.
Bei bearbeiteten Titeln kann es im Zuge von Suchoperationen zu Suchsprüngen kommen.	Bei Suchoperationen sind im Falle einer Fragmentierung der Daten Tonsprünge möglich, da die Titel in einer höheren Geschwindigkeit als der normalen Wiedergabegeschwindigkeit abgespielt werden.

Meldungen

Wenn im Display eine der folgenden Fehlermeldungen erscheint, führen Sie die in der Liste unten genannte Abhilfemaßnahme durch.

Fehlermeldung	Bedeutung/Abhilfemaßnahme
BLANK DISC	<ul style="list-style-type: none">• Sie haben eine leere MD eingelegt.<ul style="list-style-type: none">➔ Legen Sie eine bespielte MD ein.
DISC ERR	<ul style="list-style-type: none">• Der Recorder kann die MD nicht lesen, da sie beschädigt oder verschmutzt ist.<ul style="list-style-type: none">➔ Reinigen Sie die MD, oder legen Sie eine andere MD ein.
DISC FULL	<ul style="list-style-type: none">• Die MD ist voll (weniger als 12 Sekunden verfügbar).<ul style="list-style-type: none">➔ Legen Sie eine andere MD ein.
BUSY	<ul style="list-style-type: none">• Sie haben versucht, eine Funktion zu aktivieren, während der Recorder gerade auf die aufgezeichneten Daten zugegriffen hat.<ul style="list-style-type: none">➔ Warten Sie, bis die entsprechende Meldung ausgeblendet wird. Dies kann in Ausnahmefällen 2-3 Minuten dauern.
NAME FULL	<ul style="list-style-type: none">• Sie haben versucht, einen Titel- oder MD-Namen mit mehr als 200 Zeichen oder insgesamt mehr als 1700 Zeichen einzugeben.<ul style="list-style-type: none">➔ Beachten Sie bitte die maximale Zeichenzahl.
Hi DC in	<ul style="list-style-type: none">• Die zugeführte Stromspannung ist zu hoch. Sie verwenden nicht das mitgelieferte Netzteil bzw. das empfohlene Autobatterieadapterkabel.<ul style="list-style-type: none">➔ Verwenden Sie das mitgelieferte Netzteil bzw. das empfohlene Autobatterieadapterkabel.
HOLD	<ul style="list-style-type: none">• Der Recorder ist gesperrt.<ul style="list-style-type: none">➔ Schieben Sie HOLD entgegen der Pfeilrichtung, um die Sperre des Recorders aufzuheben (Seite 21).
LOW BATT	<ul style="list-style-type: none">• Die Batterien oder der Akku sind schwach.<ul style="list-style-type: none">➔ Laden Sie den Akku, oder tauschen Sie die Trockenbatterien aus (Seite 27, 28).
MEM OVER	<ul style="list-style-type: none">• Sie haben versucht aufzunehmen, aber im Display erscheint keine Anzeige, und der Recorder ist ständigen Vibrationen ausgesetzt.<ul style="list-style-type: none">➔ Schützen Sie den Recorder vor Vibrationen, und versuchen Sie erneut aufzunehmen.
NO COPY	<ul style="list-style-type: none">• Sie haben versucht, eine MD zu kopieren, die mit dem Serial Copy Management System kopiergeschützt ist. Sie können keine Kopien einer digital angeschlossenen Tonquelle erstellen, die ihrerseits über eine digitale Verbindung aufgezeichnet wurde.<ul style="list-style-type: none">➔ Verwenden Sie statt dessen eine analoge Verbindung (Seite 6).
NO DISC	<ul style="list-style-type: none">• Sie haben versucht, die Wiedergabe oder eine Aufnahme zu starten, ohne daß eine MD in den Recorder eingelegt war.<ul style="list-style-type: none">➔ Legen Sie eine MD ein.

Fehlermeldung Bedeutung/Abhilfemaßnahme

NO SIGNAL	<ul style="list-style-type: none">• Es ist kein digitales Eingangssignal vorhanden.<ul style="list-style-type: none">➔ Überprüfen Sie, ob die Tonquelle fest angeschlossen ist (Seite 11).
P/B ONLY	<ul style="list-style-type: none">• Sie haben versucht, eine bespielt gekaufte MD zu bespielen oder zu bearbeiten. P/B steht für "Playback" (Wiedergabe).<ul style="list-style-type: none">➔ Legen Sie eine bespielbare MD ein.
PROTECTED	<ul style="list-style-type: none">• Sie haben versucht, eine MD zu bespielen oder zu bearbeiten, deren Überspielschutzlasche sich in der Überspielschutzposition befindet.<ul style="list-style-type: none">➔ Schieben Sie die Lasche zurück (Seite 30).
SORRY	<ul style="list-style-type: none">• Sie haben versucht, während der Wiedergabe einer MD oder am Anfang des ersten Titels eine Spurmarkierung zu löschen.• Sie haben versucht, eine Spurmarkierung zwischen Titeln zu löschen, die der Recorder aufgrund einer Systemeinschränkung nicht kombinieren kann.
TEMP OVER	<ul style="list-style-type: none">• Im Recorder ist es zu einem Wärmestau gekommen.<ul style="list-style-type: none">➔ Lassen Sie den Recorder abkühlen.
TR FULL	<ul style="list-style-type: none">• Es ist beim Bearbeiten der MD kein Platz mehr für neue Daten vorhanden.<ul style="list-style-type: none">➔ Löschen Sie nicht mehr benötigte Titel (Seite 23).
TrPROTECT	<ul style="list-style-type: none">• Sie haben versucht, einen Titel zu überspielen oder zu bearbeiten, der vor dem Löschen geschützt ist.<ul style="list-style-type: none">➔ Überspielen oder bearbeiten Sie andere Titel.

Technische Daten

System

Audiowiedergabesystem

Digitales MD-Audiosystem

Eigenschaften der Laserdiode

Material: GaAlAs

Wellenlänge: $\lambda = 780 \text{ nm}$

Emissionsdauer: Kontinuierlich

Laseremission: weniger als $44,6 \mu\text{W}^*$

*Gemessen im Abstand von 200 mm von der Linsenoberfläche am optischen Sensorblock mit einer Apertur von 7 mm.

Aufnahme- und Wiedergabedauer

Bis zu 74 Minuten (MDW-74, Stereo-Aufnahmen)

Bis zu 148 Minuten (MDW-74, Mono-Aufnahmen)

Umdrehungen

400 U/min bis 900 U/min (CLV)

Fehlerkorrektursystem

ACIRC (Advanced Cross Interleave Reed

Solomon Code)

Abtastfrequenz

44,1 kHz

Abtastratenwandler

Eingang: 32 kHz/44,1 kHz/48 kHz

Codierung

ATRAC (Adaptive TRansform Acoustic Coding)

Modulationssystem

EFM (Eight to Fourteen Modulation)

Anzahl der Kanäle

2 Stereokanäle

1 Monokanal

Frequenzgang

20 bis 20.000 Hz $\pm 3 \text{ dB}$

Gleichlaufschwankungen

Unterhalb der Meßgrenze

Eingänge

Mikrofon: Stereominibuchse, 0,22 – 0,78 mV

Line-Eingang: Stereominibuchse, 69 – 194 mV

Optischer Digitaleingang: optische

Digitalminibuchse

Ausgänge

Kopfhörer: Stereominibuchse, maximaler

Ausgangspegel 5 mW+ 5 mW, Lastimpedanz

16 Ohm

Line-Ausgang: Stereominibuchse, 194 mV,

Lastimpedanz 10 kOhm

Allgemeines

Stromversorgung

Netzteil von Sony (mitgeliefert),

anzuschließen an Buchse DC IN 6 V:

220–230 V Wechselstrom, 50/60 Hz

(Modell für Europa)

230–240 V Wechselstrom, 50/60 Hz (Großbritannien-Modell)

Lithium-Ionen-Akku LIP-12(H) (mitgeliefert)

Zwei LR6-Alkalibatterien der Größe AA

(nicht mitgeliefert)

Batteriebetriebsdauer

Siehe "Lebens-/Betriebsdauer der Batterien/ des Akkus" (Seite 28)

Abmessungen

ca. $116,5 \times 26 \times 78 \text{ mm}$ (B/H/T)

Gewicht

ca. 220 g (nur Recorder)

ca. 317 g einschließlich einer beispielbaren

MD und dem Lithium-Ionen-Akku LIP-8

Mitgeliefertes Zubehör

Netzteil (1)

Kopfhörer mit Fernbedienung (1)

Lithium-Ionen-Akku LIP-12(H) (1)

Trockenbatteriegehäuse (1)

Tragetasche (1)

Sonderzubehör

Lithium-Ionen-Akku LIP-12(H)
Mikrosteckeradapter (Stereo-Ministecker →
Mikrostecker) PC-MP1HG
Optische Kabel
POC-15B, POC-15AB, POC-DA12SP
Verbindungskabel RK-G129, RK-G136
Stereomikrofone ECM-717, ECM-MS907,
ECM-MS-957
Stereokopfhörer* der MDR-Serie
Aktivlautsprecher SRS-A41, SRS-A91
Bespielbare MDs der MDW-Serie
MD-Tragetasche CK-MD4
MD-Archivierungsbox CK-MD10

Ihr Händler führt unter Umständen nicht
alle der oben genannten Zubehörteile. Von
Ihrem Händler können Sie jedoch erfahren,
welche Zubehörteile in Ihrem Land
erhältlich sind.

Amerikanische und ausländische Patente
unter Lizenz der Dolby Laboratories
Licensing Corporation.

Änderungen, die dem technischen
Fortschritt dienen, bleiben vorbehalten.

Was ist eine MD?

Die beiden MD-Varianten

MiniDiscs (MDs) gibt es in zwei
Varianten: MDs, die Sie bereits fertig
bespielt kaufen können ("premastered"),
und leere MDs, die Sie selbst bespielen
können. Bespielt gekaufte MDs, die in
einem professionellen Musikstudio
aufgezeichnet wurden, lassen sich
praktisch beliebig oft abspielen. Sie
können auf solche MDs jedoch selbst
nichts aufnehmen, wie das zum Beispiel
bei Kassetten möglich ist. Aufnahmen
können Sie nur auf bespielbare
("recordable") MDs.

Bespielt gekaufte MDs

Bespielt gekaufte MDs werden wie
normale CDs aufgenommen und
wiedergegeben. Ein Laserstrahl tastet die
Vertiefungen an der Oberfläche der MD
ab, und der reflektierte Strahl trifft auf die
Linse im Recorder. Der Recorder
decodiert die so erzeugten Signale, in
denen die Klanginformation verschlüsselt
vorliegt, und gibt sie als Musik wieder.

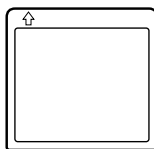

Bespielbare MDs

Bespielbare MDs, die mit der magneto-optischen (MO) Technologie arbeiten, können immer wieder überspielt werden. Der Laser im Recorder erhitzt die MD-Oberfläche, wodurch die Magnetbeschichtung der MD entmagnetisiert wird. Danach überträgt der Recorder ein magnetisches Feld auf diese Beschichtung. Das Feld entspricht genau den akustischen Signalen, die von der angeschlossenen Tonquelle erzeugt werden, wobei der Nord- und Südpol der magnetischen Informationen den digitalen Bits "1" und "0" entsprechen. Auf der entmagnetisierten MD-Oberfläche werden die Polaritätsinformationen des Magnetfelds gespeichert, und auf diese Weise entsteht eine bespielte MD.

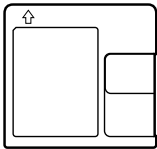

Wie kommt es, daß die MD so klein ist?

Die MD mißt nur 2,5 Zoll (64 mm) und sieht in ihrer Kunststoff-Cartridge aus wie eine 3,5-Zoll-Diskette (siehe Abbildung oben). Die MD nutzt eine neuartige digitale Kompressionstechnologie für Tonsignale mit der Bezeichnung "ATRAC" (Adaptive TRansform Acoustic Coding), deren besonderer Vorzug in der Art der Tonsignalspeicherung liegt: Es werden nur die Frequenzkomponenten extrahiert und digital codiert, die für das menschliche Ohr tatsächlich hörbar sind.

Quick Random Access

Wie bei einer CD können Sie auch bei einer MD direkt auf den Anfang jedes beliebigen Titels auf der MD zugreifen. Diese Funktion nennt man "Quick Random Access" (schneller, willkürlicher Zugriff).

Bespielt gekaufte MDs werden bereits bei der Aufnahme mit Positionsadressen versehen, die den einzelnen Titeln entsprechen.

Bespielbare MDs verfügen über einen vom Benutzer beschreibbaren Informationsbereich ("User TOC Area"), in dem Informationen zu den gespeicherten Titeln enthalten sind. Das TOC-System (TOC=Table of contents - Inhaltsverzeichnis) ähnelt dem Verzeichnisverwaltungssystem auf Disketten. In diesem Bereich werden beispielsweise Anfangs- und Endadressen aller Titel, die Sie auf die MD aufnehmen, gespeichert, so daß Sie jederzeit unmittelbar auf den Anfang jedes beliebigen Titels auf der MD zugreifen können, sobald Sie nur die Titelnummer eingeben (AMS-Funktion). Darüber hinaus können Sie dem Titel einen Titelnamen geben, so wie Sie einer Datei auf einer Diskette einen Dateinamen geben.

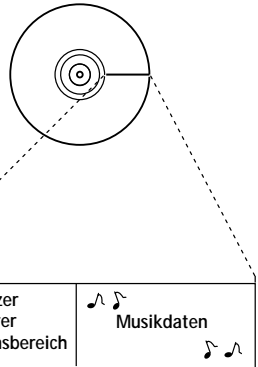

Enthält die Reihenfolge und die Anfangs-/Endadressen der Titel.

Speicher zur Schockkompensation

Ein entscheidender Nachteil optischer Lesesysteme liegt darin, daß Tonsprünge oder -auslassungen auftreten können, wenn das Gerät Vibrationen ausgesetzt wird. Bei der MD wurde dieses Problem mittels eines Pufferspeichers gelöst, in dem die akustischen Daten gespeichert werden.

Lage und Funktion der Teile und Bedienelemente

Näheres finden Sie auf den in Klammern () angegebenen Seiten.

Recorder

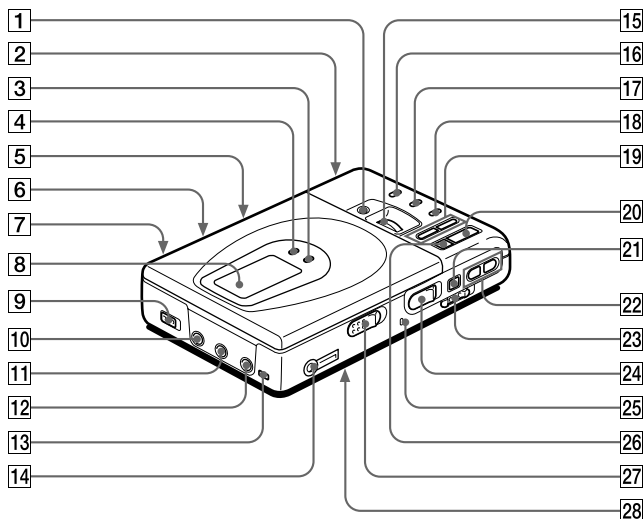

- | | |
|-------------------------------------------------------|-----------------------------------------------------------|
| 1 Taste TITLE/ENTER (23) | 14 Buchse \cup (Kopfhörer)/REMOTE (8) |
| 2 Akkufach (Geräteunterseite) (25) | 15 Vertikaler Jog-Dial-Ring (17, 23) |
| 3 Taste MODE (17) | 16 Taste TRACK MARK (22) |
| 4 Taste DISPLAY (15, 19) | 17 Taste END SEARCH (7) |
| 5 Schalter MIC SENS (Geräteunterseite) (12) | 18 Taste ERASE (21) |
| 6 Schalter AVLS (Geräteunterseite) (18) | 19 Taste \lll / \ggg (Suche/AMS) (7, 9) |
| 7 Buchse DC IN 6V (Geräterückseite) (6) | 20 Taste \blacktriangleright (Wiedergabe) (7, 9) |
| 8 Display (15,19) | 21 Taste \mathbb{I} (Pause) (7, 9) |
| 9 Schalter SYNCHRO REC (Synchronaufnahme) (11) | 22 Taste VOLUME +/- (9) |
| 10 Buchse MIC (PLUG IN POWER) (12) | 23 Schalter HOLD (19) |
| 11 Buchse LINE IN (OPTICAL) (6, 11) | 24 Schalter REC (Aufnahme) (7) |
| 12 Buchse LINE OUT (20) | 25 Aufnahmeanzeige (14) |
| 13 Taste DIGITAL MEGA BASS (18) | 26 Taste \blacksquare (Stop) (7, 9) |
| | 27 Taste OPEN (6) |
| | 28 Taste CLOCK SET (Geräteunterseite) (16) |

Display

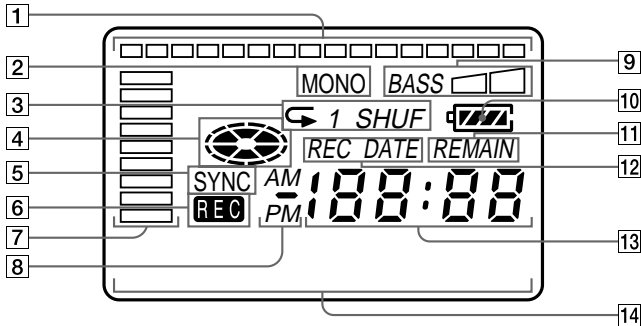

- 1** Positionsanzeige (15, 20)
Zeigt die aktuelle Position auf der MD an. Der Punkt, der gerade gespielt bzw. wiedergegeben wird, blinkt. Der bereits bespielte Teil leuchtet auf.

Aktuelle Position



←————→
Bespielter Teil

←————→
MD-Länge

- 2** Anzeige MONO
3 Wiedergabeanzeige
Zeigt den Wiedergabemodus der MD an.
4 MD-Anzeige
Zeigt an, daß die MD sich bei Aufnahme, Wiedergabe oder Bearbeitung dreht.
5 Anzeige SYNC (Synchronaufnahme)
6 Anzeige REC (7)
Leuchtet während der Aufnahme. Wenn die Anzeige blinkt, befindet sich der Recorder im Aufnahmebereitschaftsmodus.
7 Pegelanzeige
Zeigt die Lautstärke der wiedergegebenen oder aufgenommenen MD an.

- 8** Anzeige AM/PM (17)
Leuchtet zusammen mit der Uhrzeitanzeige im 12-Stunden-Format auf. "AM" bedeutet vormittags, "PM" nachmittags.
9 Baßanhebungsanzeige (19)
10 Batterie-/ Akkuanzeige (27)
Zeigt den Ladezustand der Batterien bzw. des Akkus an.
11 Anzeige REMAIN (Restdauer/ restliche Titel) (15, 20)
Leuchtet zusammen mit der Anzeige der restlichen Spieldauer des Titels bzw. der MD oder der restlichen Anzahl der Titel auf.
12 Anzeige REC DATE (Aufnahme-/ Tagesdatum)
Leuchtet zusammen mit Aufnahmedatum und -uhrzeit der MD auf. Wenn nur "DATE" aufleuchtet, werden das Tagesdatum und die Uhrzeit angezeigt.
13 Zeitanzeige (15, 20)
Zeigt die Aufnahmezeit, die Uhrzeit oder die bereits abgelaufene Wiedergabe- bzw. Aufnahmedauer eines Titels oder einer MD an.
14 Zeichenanzeige (15, 20)
Hier erscheinen MD- und Titelnamen, Datum, Fehlermeldungen, Titelnummern usw.

Kopfhörer mit Fernbedienung

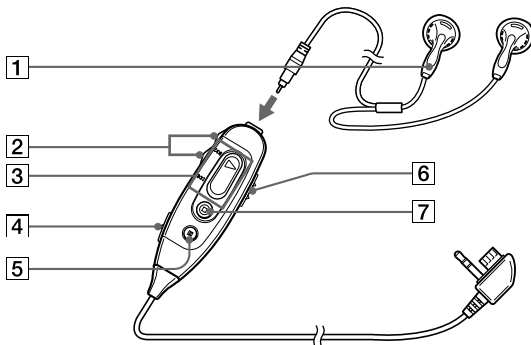

1 Kopfhörer

Sie können statt dessen auch als Sonderzubehör erhältliche Kopfhörer verwenden.

2 Tasten VOL (Lautstärke) +/- (9)

3 Tasten ► (Wiedergabe)/◀◀/▶▶ (Suche, AMS)

Mit ► starten Sie die Wiedergabe. Während der Wiedergabe können Sie mit ◀◀ den Anfang des aktuellen oder des vorhergehenden Titels ansteuern oder rückwärts suchen, mit ▶▶ können Sie den Anfang der folgenden Titel ansteuern oder vorwärts suchen.

4 Taste TRACK MARK (22)

5 Taste ■ (Pause) (7, 9)

6 Schalter HOLD (19)

Mit diesem Schalter können Sie die Bedienelemente der Fernbedienung sperren.

7 Taste ■ (Stop) (7, 9)

WAARSCHUWING

Om brand of een elektrische schok te voorkomen, het apparaat niet blootstellen aan regen of vocht.

Open de ombouw van het apparaat evenmin om dezelfde reden. Laat eventueel onderhoud over aan de erkende vakhandel.

Opgelet

Het gebruik van optische instrumenten in combinatie met dit produkt vergroot de kans op oogletsel.

Informatie

DE LEVERANCIER IS IN GEEN GEVAL AANSPRAKELIJK VOOR DIRECTE, INDIRECTE OF GEVOLGSCHADE VAN WELKE AARD DAN OOK, DIE VOORTVLOEIT UIT HET GEBRUIK VAN EEN DEFECT ARTIKEL OF ENIG ANDER PRODUKT.

Voor de klanten in Nederland

Bij dit produkt zijn batterijen geleverd. Wanneer deze leeg zijn, moet u ze niet weggooien maar inleveren als KCA.



“MD WALKMAN” is een handelsmerk van Sony Corporation.

Welkom!

Welkom in de wereld van de MiniDisc en maak kennis met de vele mogelijkheden en eigenschappen van de nieuwe MiniDisc Recorder.

- HiFi-opname — High-fidelity geluid met weinig ruis of vervorming kan worden opgenomen via de optische digitale ingang van de recorder.
- Verticale jog knop — U kunt muziekstukken kiezen door aan een knop te draaien.
- Digitale synchro-opname — De recorder start en pauzeert automatisch samen met aangesloten digitale apparatuur.
- Bemonsteringsfrequentie-omzetter — Met dit toestel kunt u opnemen van digitale apparatuur met andere bemonsteringsfrequenties, zoals een BS tuner of DAT deck.
- Langdurige opname met mono geluid — U kunt tot 148minuten mono-geluid opnemen op één disc.
- “Kana” tekens — Dit toestel kan Japanse “Katakana” tekens aangeven in de titel van een disc of een muziekstuk.
- Positie-indicator — De huidige positie op de disc wordt aangegeven in het uitleesvenster.
- Datum- en klokfunctie — De ingebouwde klok registreert automatisch datum en tijd tijdens het opnemen.
- Titelfunctie — Titels van disc en nummer worden in het uitleesvenster getoond terwijl u de MD afspeelt/opneemt.

Inhoudsopgave

Meteen een MD opnemen!	6
-------------------------------------	----------

Meteen een MD beluisteren!	8
-----------------------------------------	----------

Verschillende manieren van opnemen	10
-------------------------------------------------	-----------

Twee manieren van aansluiting op een geluidsbron	10
Opname via digitale ingang	11
De opname samen starten/stoppen met de speler (synchro- opname)	11
Opname met een microfoon	12
Opname in mono voor dubbele opnameduur	13
Het opnameniveau manueel instellen	13
De resterende tijd of de opnamepositie controleren	14
De klok instellen om de opnametijd te markeren	16

Verschillende manieren van afspelen	17
--------------------------------------------------	-----------

Het nummer of de naam van het muziekstuk direct kiezen	17
Herhaald afspelen van nummers	17
Bass-geluid accentueren (DIGITAL MEGA BASS)	18
Uw gehoor beschermen (AVLS)	19
De resterende tijd of de weergavepositie controleren	19
De bedieningselementen vergrendelen (HOLD)	20
Aansluiting op een stereo-installatie	21

Opgenomen muziekstukken bewerken 22

Muziekstukken wissen	22
Een muziekstuk wissen	22
De hele disc wissen	22
Een muziekstukmarkering toevoegen	23
Een muziekstukmarkering wissen	23
Opgenomen muziekstukken verplaatsen	24
Opnames benoemen	24

Voedingsbronnen 26

Gebruik van een oplaadbare lithium ion-batterij	26
Gebruik van droge batterijen	27

Aanvullende informatie 28

Voorzorgsmaatregelen	28
Verhelpen van storingen	30
Systeembeperkingen	32
Berichten	33
Technische gegevens	35
Wat is een MD?	36
Bedieningselementen	38

Meteen een MD opnemen!

Het geluid van CD's of cassettes wordt als analogo signaal verstuurd en digitaal opgenomen. Het opgenomen geluid is stereo. Voor opname van een digitale bron, zie "Opname via digitale ingang" (pagina 11).

1 Aansluitingen.

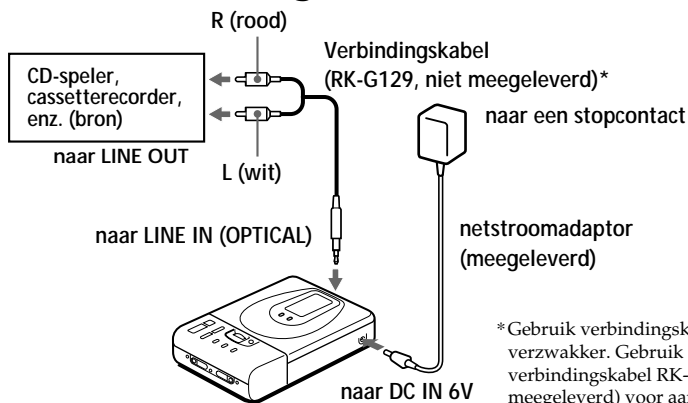

*Gebruik verbindingskabels zonder verzwakker. Gebruik de verbindingskabel RK-G136 (niet meegeleverd) voor aansluiting op een draagbare CD-speler met stereo mini-aansluiting.

2 Breng een opneembare MD in.

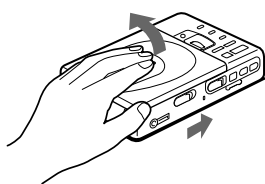

① Verschuif OPEN en open het deksel.

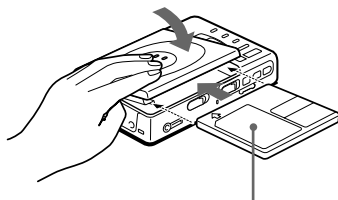

② Breng een opneembare MD in met het label naar boven en druk het deksel omlaag om het te sluiten.

3

Opnemen op een MD.

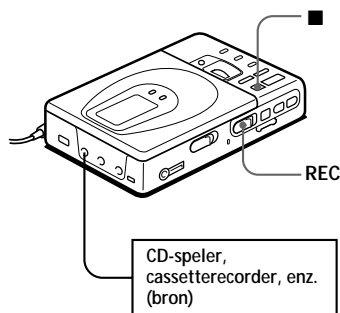

① Druk en schuif REC naar rechts.

"REC" licht op en de opname begint vanaf het begin van de disc.

② Speel de CD of cassette die u wilt opnemen af.

Druk op ■ om te stoppen met opnemen.

"Toc Edit" knippert tijdens het registreren van opnamegegevens (begin en einde van het muziekstuk, enz.). Terwijl deze indicatie op het uitleesvenster knippert, mag u de recorder niet verplaatsen noch de voedingsbron loskoppelen.

Om	Druk op
Te pauzeren	¹⁾ Druk nogmaals op om de opname te hervatten.
Op te nemen vanaf het einde van de vorige opname.	END SEARCH en verschuif REC.
Gedeeltelijk over de vorige opname op te nemen.	▶, ▶▶ of ◀◀ om het begin van de opname te zoeken en druk op ■ om te stoppen. Verschuif dan REC.
De MD te verwijderen.	■ en open het deksel. ²⁾

¹⁾ Een muziekstukmarkering wordt toegevoegd op het punt waar u op || drukt; de rest van het muziekstuk wordt dan als een nieuw muziekstuk beschouwd.

²⁾ Wanneer u het deksel opent, verschuift het beginpunt van de opname naar het begin van het eerste muziekstuk. Controleer het beginpunt van de opname op het uitleesvenster.

Indien de opname niet begint

- Controleer of de recorder niet is vergrendeld (pagina 20).
- Controleer of de MD niet tegen opname is beveiligd (pagina 29).
- Op voorbespeelde MD's kan niet worden opgenomen.



- Het opnameniveau wordt automatisch geregeld.
- U kunt het geluid beluisteren tijdens de opname. Sluit de meegeleverde hoofdtelefoon met afstandsbediening aan op ◻/REMOTE en regel het volume met VOLUME +/- (VOL +/- op de afstandsbediening). Dit heeft geen invloed op het opnameniveau.

Meteen een MD beluisteren!

U kunt ook de oplaadbare batterij of droge batterijen gebruiken (zie pagina 26, 27).

1 Aansluitingen.

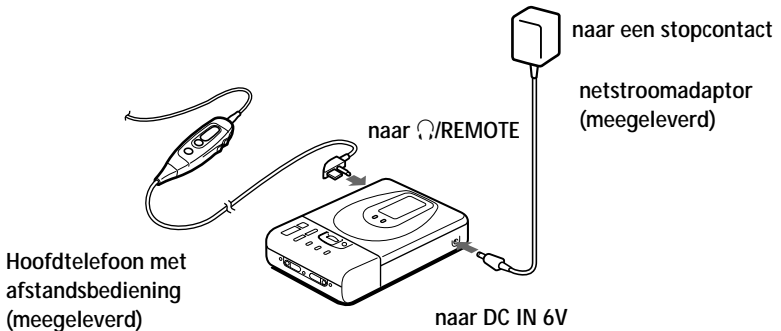

2 Breng een MD in.

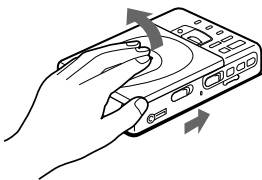

- ① Verschuif OPEN en open het deksel.

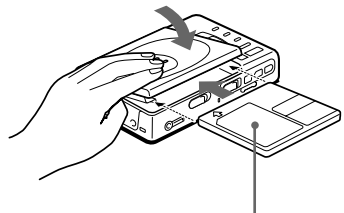

- ② Breng een MD in met het label naar boven en druk het deksel omlaag om het te sluiten.

3 Speel de MD af.

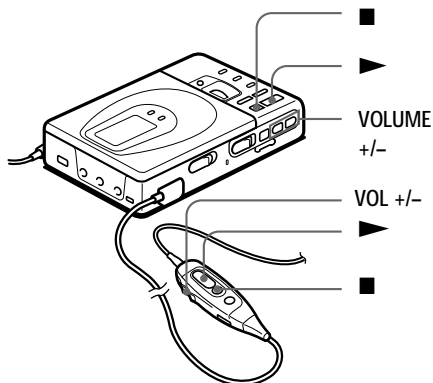

- ① Druk op ►.

Een korte beeptoon weerklinkt in de hoofdtelefoon.

- ② Druk op VOLUME (VOL op de afstandsbediening) +/- om het volume te regelen.

U kunt het volume controleren in het uitleesvenster.

Druk op ■ om de weergave te stoppen.

Het volume wordt aangegeven in het uitleesvenster.

Om	Druk op (beeps in de hoofdtelefoon)
Te pauzeren	■ (continu korte beeps) Druk nogmaals op ■ om de weergave te hervatten.
Naar het begin van het huidige muziekstuk te gaan	◀◀ eenmaal (drie korte beeps)
Naar het begin van het volgende muziekstuk te gaan.	▶▶ eenmaal (twee korte beeps)
Achteruit te gaan tijdens het afspelen ¹⁾	hou ◀◀ ingedrukt
Vooruit te gaan tijdens het afspelen ¹⁾	hou ▶▶ ingedrukt
De MD te verwijderen	■ en open het deksel. ²⁾

¹⁾ Om snel achteruit of vooruit te gaan zonder het geluid te beluisteren, drukt u op ■ en houdt u ◀◀ of ▶▶ ingedrukt.

²⁾ Na het openen van het deksel begint de weergave opnieuw vanaf het begin van het eerste muziekstuk.

Indien de weergave niet begint

Controleer of de recorder niet is vergrendeld (pagina 20).



De weergave schakelt automatisch tussen stereo en mono afhankelijk van de geluidsbron.

► *Verschillende manieren van opnemen*

Twée manieren van aansluiting op een geluidsbron

De ingangsbuss van deze recorder fungeert als digitale en analoge ingang. Sluit de recorder via de digitale of de analoge ingang aan op een CD-speler of een cassette recorder. Zie "Opname via digitale ingang" (pagina 11) om op te nemen via de digitale ingang en "Meteen een MD opnemen!" (pagina 6) om op te nemen via de analoge ingang.

Verschil tussen digitale en analoge ingangen

Verschil	Ingang	Digitale ingang	Analoge (lijn) ingang
Aansluitbare bron		Apparatuur met een optisch-digitale uitgang	Apparatuur met een analoge (lijn) uitgang
Bruikbaar snoer		Digitale kabel (met optische stekker of ministekker)	Lijnkabel (met 2 phonostekkers of een stereoministekker)
Signaal van de bron		Digitaal	Analoog Zelfs wanneer een digitale bron (bijvoorbeeld een CD) is aangesloten, wordt een analog signaal naar de recorder gestuurd.
Nummers opgenomen muziekstukken		Automatisch gemarkeerd (gekopieerd) <ul style="list-style-type: none">• in dezelfde posities als de bron.• wanneer tijdens het opnemen wordt overgeschakeld naar de pauzestand.	Automatisch gemarkeerd <ul style="list-style-type: none">• na meer dan 2 seconden stilte.• wanneer tijdens het opnemen wordt overgeschakeld naar de pauzestand. U kunt na het opnemen overbodige markeringen wissen ("Een muziekstukmarkering wissen", pagina 23).
Opnamegeluidsniveau		Idem als de bron	Wordt automatisch ingesteld. Kan ook manueel worden ingesteld ("Het opnameniveau manueel instellen", pagina 13).

Opmerking

Muziekstukmarkeringen kunnen foutief worden gekopieerd:

- bij opname van sommige CDspelers of multi disc players via de digitale ingang.
- bij opname via de digitale ingang terwijl de shuffle- of programmafunctie is ingeschakeld. Schakel in dit geval over naar normale weergave.

Opname via digitale ingang

Dit toestel is uitgerust met een ingebouwde bemonsteringsfrequentie-omzetter zodat u kunt opnemen van digitale apparatuur met een andere bemonsteringsfrequentie zoals een BS tuner of DAT deck.

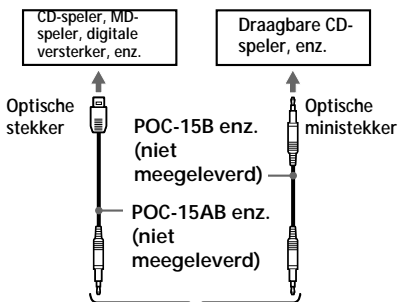

naar LINE IN
(OPTICAL)

- 1 Breng een opneembare MD in en start de opname.
Om op te nemen, zie "Meteen een MD opnemen!" (pagina 6). Om op te nemen van een draagbare CD-speler, zet u de CD-speler in de pauzestand en start u de opname.

LINE IN (OPTICAL) fungeert als digitale en analoge ingang

De recorder herkent automatisch het type lijk kabel en schakelt over naar digitale of analoge ingang.

Opmerkingen

- Digitale opname is enkel mogelijk via een optische uitgang.
- Bij opname vanaf een draagbare CD-speler moet u het toestel laten werken op netstroom en de antispringfunctie (zoals ESP*) uitschakelen.

* Electronic Download From www.Somanuals.com. All Manuals Search And Download.

De opname samen starten/ stoppen met de speler (synchro-opname)

U kunt makkelijk digitale opnames maken van een digitale bron of een MD. Voor synchro-opname sluit u de digitale bron aan met een digitale kabel en brengt u een opneembare MD in.

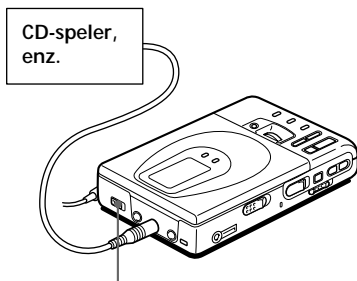

SYNCHRO REC

- 1 Verschuif SYNCHRO REC naar ON. "SYNC" verschijnt in het uitleesvenster.

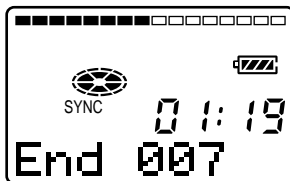

- 2 Druk en schuif REC naar rechts. De recorder schakelt over naar de opname-pauzestand. Geef het brongeluid weer. De recorder begint op te nemen wanneer hij het weergavegeluid ontvangt.

Druk op ■ om te stoppen met opnemen.

wordt vervolgd



- Tijdens synchro-opname kunt u niet handmatig pauzeren.
- Als er tijdens synchro-opname gedurende meer dan 3 seconden geen weergavegeluid is, schakelt de recorder automatisch over naar de opname-wachtstand. Wanneer er weer geluid is, wordt de synchro-opname hervat. Als de recorder 5 minuten of langer in de wachtstand blijft, wordt hij automatisch uitgeschakeld.

Opmerkingen

- Bedien SYNCHRO REC niet na stap 2. De opname gebeurt dan niet correct.
- Bij opname in mono volgt u stap 1 en 2 van "Opname in mono voor dubbele opnameduur" (pagina 13) alvorens de synchro-opnameprocedure te volgen.

Opname met een microfoon

Sluit een stereo microfoon ECM-717, ECM-MS907, ECM-MS957, enz., (niet meegeleverd) aan op MIC (PLUG IN POWER).

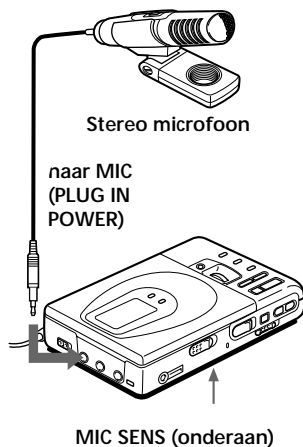

- 1** Kies de gevoeligheid met MIC SENS (onderaan de recorder). Normaal staat dit op HIGH. Bij het opnemen van geluid met hoog volume, zoals een live concert, moet u het op LOW zetten.
- 2** Breng een opneembare MD in en start de opname. Druk en schuif REC naar rechts. "REC" licht op en de opname start. Voor andere handelingen, zie "Meteen een MD opnemen!" (pagina 6).

Opmerking

Om op te nemen met een microfoon, moet u eerst elke digitale bron loskoppelen, zoniet schakelt de recorder niet om naar de microfoon-ingang.

Opname in mono voor dubbele opnameduur

Kies mono-geluid voor langere opnames. De opnameduur verdubbelt dan immers.

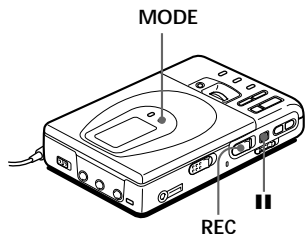

- 1 Druk en schuif REC naar rechts terwijl u **||** ingedrukt houdt. De recorder schakelt over naar de opname-wachtstand.
- 2 Druk op MODE. "Mono REC" verschijnt in het uitleesvenster en de recorder schakelt over naar mono-opname. Druk nogmaals op MODE om op te nemen in stereo.
- 3 Druk nogmaals op **||** om de opname te starten.
- 4 Geef de geluidsbron weer.

Druk op **■ om te stoppen met opnemen.**

De recorder schakelt bij de volgende opname weer over op stereo-geluid.

Opmerkingen

- Wanneer u in mono opneemt van een stereo-bron, wordt het geluid van het linker- en rechterkanaal gemengd.
- U kunt niet in mono opnemen wanneer SYNCRO REC op ON staat.
- MD's die werden opgenomen in mono kunnen alleen worden afgespeeld met een MD-speler/recorder met mono-stand.

Het opnameniveau manueel instellen

Bij opname via de analoge ingang, wordt het geluidsniveau automatisch ingesteld. Desgevallend kan het niveau ook manueel worden ingesteld.

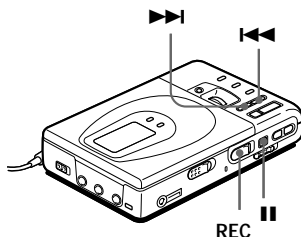

- 1 Hou **||** ingedrukt en schuif REC meer dan 2 seconden naar rechts. "ManualREC" verschijnt en de recorder schakelt over naar de opname-wachtstand. Schuif REC meer dan 2 seconden naar rechts om terug te keren naar automatische instelling terwijl de recorder in de opname-pauzestand staat.

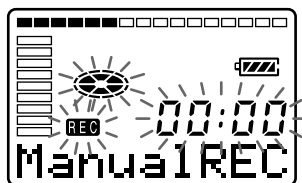

- 2 Laat de bron spelen.

wordt vervolgd

- 3** Kijk naar de niveaumeter in het uitleesvenster en regel het opnameniveau door op ►► (+) of ◄◄ (-) te drukken. Stel het niveau zo in dat maximaal de tweede indicator van boven wordt bereikt.

Niveaumeter

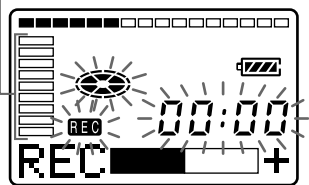

Volume verlaagt verhoogt

Opmerking

Het opnameniveau moet worden ingesteld met de recorder in de wachtstand. Tijdens de opname kan het niet worden ingesteld.

- 4** Druk nogmaals op ■ om de opname te starten.

Druk op ■ om te stoppen met opnemen.

Het opnameniveau wordt weer automatisch geregeld.



Bij opname via de microfooningang, kiest u de gevoeligheid met MIC SENS (pagina 12).

De resterende tijd of de opnamepositie controleren

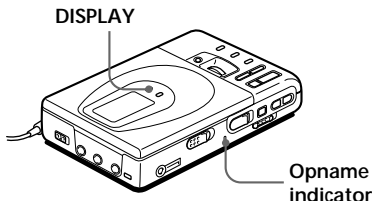

- 1** Druk op DISPLAY tijdens het opnemen of in de stop-stand. Bij elke druk op de toets verandert het uitleesvenster als volgt.

Positie-aanwijzer (toont de huidige positie op de MD)

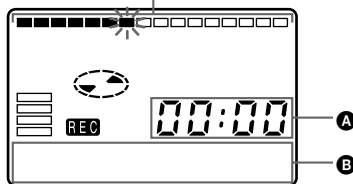

Tijdens de opname

A	B
Verstreken tijd	Muziekstuknummer
Resterende opnametijd	Muziekstuknummer
Huidige tijd ¹⁾	Huidige datum ¹⁾

¹⁾Verschijnt alleen wanneer de klok is ingesteld.

In de stop-stand

A	B
Verstreken tijd	Muziekstuknummer
Resterende opnametijd	Muziekstuknaam ¹⁾
Resterende tijd na de huidige positie	Discnaam ¹⁾
Huidige tijd ²⁾	Huidige datum ²⁾

¹⁾ Verschijnt alleen als de disc/het muziekstuk werd benoemd.

²⁾ Verschijnt alleen wanneer de klok is ingesteld.

De opnamestatus controleren

De Opname indicator licht op of knippert afhankelijk van de opnamestatus.

Opnamestatus	Opname indicator
Tijdens het opnemen	licht op knippert afhankelijk van het bronvolume bij opname met een microfoon (voice mirror)
Opname-wachtstand	knippert
Minder dan 3 minuten opnametijd beschikbaar	knippert traag
Een muziekstuk-markering werd toegevoegd	dooft even



Als u tijdens het afspelen de weergavepositie of de muziekstuknaam wilt controleren, zie pagina 19.

De klok instellen om de opnametijd te markeren

Om de datum en tijd bij het opnemen op de MD te registreren, moet u eerst de klok instellen.

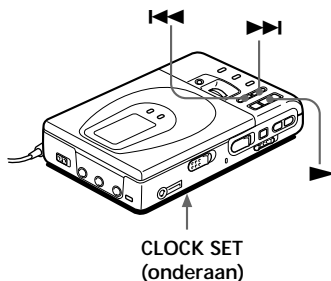

- 1 Sluit de stroombron aan. Gebruik de meegeleverde netstroomadapter.
- 2 Druk op CLOCK SET onderaan de recorder. Gebruik hiervoor een scherp voorwerp. De jaarcijfers knipperen.

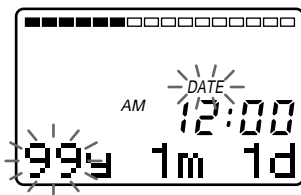

- 3 Voer het huidige jaar in door op ◀◀ of ▶▶ te drukken. Hou ◀◀ of ▶▶ ingedrukt om de cijfers snel te veranderen.
- 4 Druk op ▶. Het maandcijfer knippert.

- 5** Herhaal stap 3 en 4 om de huidige maand, datum en tijd in te voeren. Als u op ► drukt om de minuten in te stellen, begint de klok te lopen.

Als u zich vergist bij het instellen van de klok

Druk op ■ en stel de klok opnieuw in vanaf stap 2. U kunt een stap overslaan door op ► te drukken.

De huidige tijd weergeven

Druk terwijl de recorder niet werkt of opneemt herhaaldelijk op DISPLAY tot de huidige tijd verschijnt in het uitleesvenster.

Tijdweergave volgens het 24-urensysteem

Druk op DISPLAY terwijl u de klok instelt. Druk nogmaals op DISPLAY om de tijd weer te geven volgens het 12-urensysteem.

De ingebouwde batterij van de klok opladen

Wanneer u de recorder voor het eerst gebruikt of na lange tijd weer in gebruik neemt, moet u de ingebouwde batterij opladen.

Na het instellen van de klok laat u de recorder ongeveer 2 uur aangesloten op het stopcontact om de ingebouwde batterij van de klok op te laden. Een opgeladen batterij moet ongeveer een maand meegaan zonder op een stroombron te zijn aangesloten. De recorder laadt de ingebouwde batterij automatisch op wanneer hij wordt gevoed door netstroom, droge batterijen of een oplaadbare batterij.

► **Verschillende manieren van afspelen**

Het nummer of de naam van het muziekstuk direct kiezen

U kunt het gewenste muziekstuk direct kiezen met behulp van de verticale jog knop.

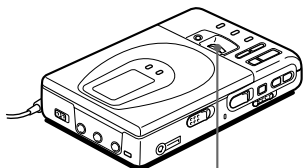

Verticale jog knop

- 1 Draai aan de jog knop om een muziekstuk te kiezen en druk erop om het gekozen muziekstuk af te spelen.

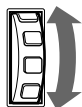

Draaien om te kiezen



Indrukken om af te spelen.

Wanneer u aan de jog knop draait, verschijnt de muziekstuknaam* in het uitleesvenster. Druk op de jog knop om het gekozen muziekstuk af te spelen.

* Als het muziekstuk geen naam heeft, verschijnt alleen het muziekstuknummer in het uitleesvenster.



Als u een muziekstuk kiest in de shuffle play-stand, begint shuffle play vanaf het gekozen muziekstuk.

Herhaald afspelen van nummers

U kunt de nummers op drie verschillende manieren afspelen — herhaal alles, herhaal één nummer, herhaal in willekeurige volgorde.

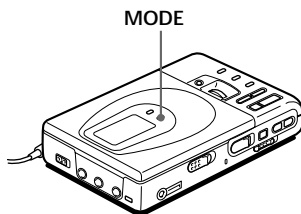

- 1 Druk op MODE (PLAY MODE op de afstandsbediening) tijdens het afspelen van een MD. Bij elke druk op de toets verandert de weergavestand-indicatie als volgt.

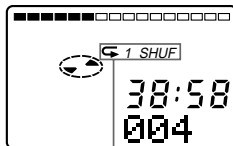

Weergavestand-indicatie

Indicatie	Weergave-stand
geen (normale weergave)	Alle muziekstukken worden eenmaal afgespeeld.
"↶"	Alle muziekstukken worden herhaald afgespeeld.
"↶ 1"	Een muziekstuk wordt herhaald afgespeeld.
"↶ SHUF"	Alle muziekstukken worden herhaald afgespeeld in willekeurige volgorde.

Bass-geluid accentueren (DIGITAL MEGA BASS)

De Mega Bass-functie versterkt lage frequenties voor een voller weergavegeluid. Deze functie werkt alleen met de hoofdtelefoon.

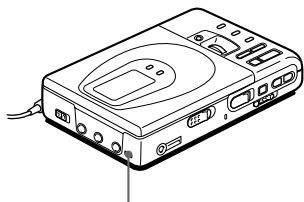



DIGITAL MEGA BASS

- 1 Druk op DIGITAL MEGA BASS. Bij elke druk op DIGITAL MEGA BASS verandert de Mega Bass-indicatie als volgt.

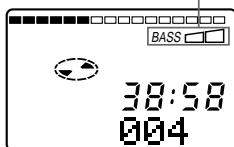
Mega Bass-indicatie



Indicatie	Weergavestand
geen	Normale weergave
"BASS  "	Mega Bass (licht effect)
"BASS  "	Mega Bass (sterk effect)

Opmerkingen

- Als het geluid bij het accentueren van de lage tonen wordt vervormd, moet u het volume lager zetten.
- De Mega Bass-functie heeft geen invloed op het opnamegeluid.
- Mega Bass werkt niet wanneer op LINE OUT van de recorder een lijkabel is aangesloten.

Uw gehoor beschermen (AVLS)

De functie AVLS (Automatische volumebeperking) zorgt ervoor dat het volume onder het maximumniveau blijft om uw oren te beschermen.

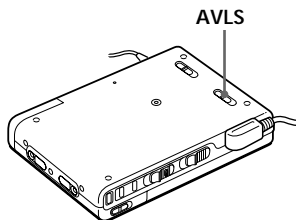

- 1 Zet AVLS onderaan de recorder op LIMIT. Als u het volume hoger probeert te zetten, verschijnt "AVLS" in het uitleesvenster. Het volume wordt op een gemiddeld niveau gehouden.

De resterende tijd of de weergavepositie controleren

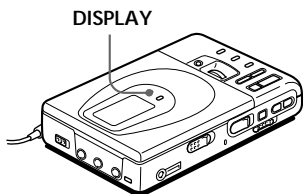

- 1 Druk op DISPLAY tijdens de weergave.
Bij elke druk op DISPLAY verandert het uitleesvenster als volgt:

Positie-indicator (toont de huidige positie op de MD)

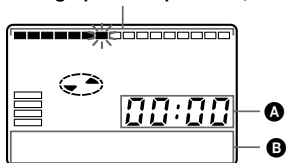

A	B
Verstreken tijd	Muziekstuknummer
Resterende tijd voor het huidige muziekstuk	Muziekstuknaam ¹⁾
Resterende tijd na de huidige positie	Discnaam ¹⁾
Opnametijd ²⁾	Opgenomen datum ²⁾

¹⁾ Verschijnt alleen als de disc/het muziekstuk werd benoemd.

²⁾ Verschijnt alleen wanneer de klok is ingesteld.



Om de resterende tijd of de opnamepositie te controleren in de opname- of stop-stand, zie pagina 14.

De bedieningselementen vergrendelen (HOLD)

Gebruik deze functie om te voorkomen dat bijvoorbeeld tijdens het lopen toetsen per ongeluk worden bediend.

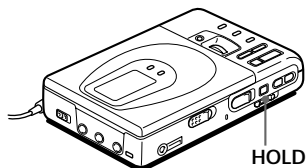

- 1 Schuif de HOLD-toets in de richting van . De HOLD-toets op de recorder vergrendelt de bedieningsorganen op de recorder. De HOLD-toets op de afstandsbediening vergrendelt de bedieningsorganen op de afstandsbediening.

Schuif HOLD in de omgekeerde richting van het pijltje om de bedieningselementen te ontgrendelen.

Aansluiting op een stereo-installatie

Verbind de LINE OUT aansluiting van de recorder met de LINE IN aansluitingen van een versterker of een cassettespeler met behulp van een lijk kabel (RK-G129 of RK-G136, niet meegeleverd). Het uitgangssignaal is analoog. De recorder speelt de MD digitaal af en stuurt analoge signalen naar de aangesloten apparatuur.

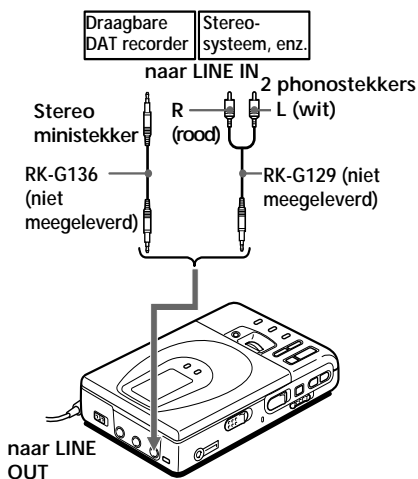

Opmerking

Mega Bass werkt niet wanneer een lijk kabel is aangesloten op LINE OUT.

► Opgenomen muziekstukken bewerken

U kunt uw opnames bewerken door muziekstukmarkeringen toe te voegen of muziekstukken en MD's te benoemen. Voorbespeelde MD's kunnen niet worden bewerkt.

Opmerkingen betreffende het bewerken

- Verplaats de recorder niet terwijl "Toc Edit"* knippert in het uitleesvenster.
- U kunt geen muziekstukken bewerken op een opnamebeveiligde MD. Sluit het nokje op de zijkant van de MD alvorens muziekstukken te bewerken.

* TOC = Table of contents (inhoudsopgave)

Muziekstukken wissen

Een muziekstuk wissen

Merk op dat eens een opname is gewist, u deze niet meer kunt herstellen. Controleer welk muziekstuk u wist.

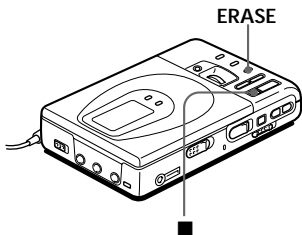

1 Druk op ERASE tijdens het afspelen van het muziekstuk dat u wilt wissen. "Erase OK?" en "Push Erase" verschijnen afwisselend in het uitleesvenster en de recorder speelt het gekozen muziekstuk herhaaldelijk af. Druk op ■ om de wisfunctie te annuleren.

2 Controleer het muziekstuknummer in het uitleesvenster en druk nogmaals op ERASE. Het muziekstuk wordt van de MD gewist en de resterende muziekstukken worden hernummerd.

Een muziekstuk gedeeltelijk wissen

Breng muziekstukmarkeringen aan bij het begin en het einde van het deel dat u wilt wissen en wis vervolgens dat deel.

De hele disc wissen

U kunt snel alle muziekstukken en gegevens op een MD wissen. Merk op dat eens een opname is gewist, u deze niet meer kunt herstellen. Controleer goed de inhoud van de disc die u wilt wissen.

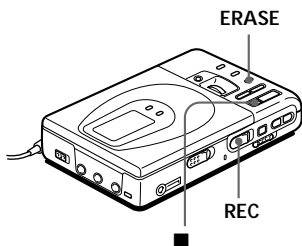

- 1** Hou in de stop-stand ERASE ingedrukt en schuif REC naar rechts. "All Erase?" en "Push Erase" verschijnen afwisselend in het uitleesvenster. Druk op ■ om het wissen te annuleren.
- 2** Druk nogmaals op ERASE. "Toc Edit" knippert in het uitleesvenster. Na het wissen verschijnt "BLANK DISC".

Een muziekstukmarkering toevoegen

U kunt muziekstukmarkeringen aanbrengen zodat het gedeelte achter de nieuwe markering als een nieuw muziekstuk wordt beschouwd. De muziekstuknummers lopen op als volgt.

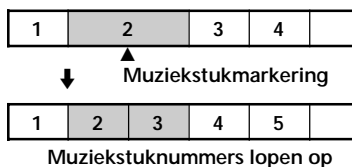

TRACK MARK

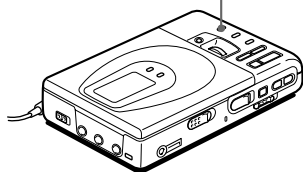

- 1 Druk in de weergave- of pauzestand van een MD op TRACK MARK op de recorder op het punt dat u wilt markeren. "MARK ON" verschijnt in het uitleesvenster en een muziekstukmarkering wordt toegevoegd. Het muziekstuknummer verhoogt met één.

Muziekstukmarkeringen toevoegen tijdens de opname

Druk op TRACK MARK op de recorder of op de afstandsbediening.

Opmerking

TRACK MARK op de afstandsbediening werkt niet tijdens de weergave.

Een muziekstukmarkering wissen

Bij opname via de analoge (lijn) ingang kunnen onnodige muziekstukmarkeringen worden opgenomen. U kunt een muziekstukmarkering wissen om muziekstukken voor en na de muziekstukmarkering te combineren. De muziekstuknummers veranderen dan als volgt.



TRACK MARK

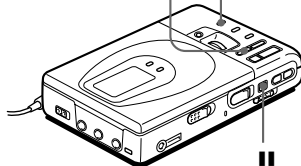

- 1 Druk op **||** om te pauzeren tijdens de weergave van het muziekstuk met de muziekstukmarkering die u wilt wissen.
- 2 Zoek de muziekstukmarkering door lichtjes op **◀◀** te drukken. Om bijvoorbeeld de derde muziekstukmarkering te wissen, zoekt u het begin van het derde muziekstuk. "00:00" verschijnt in het uitleesvenster.
- 3 Druk op TRACK MARK om de markering te wissen. "MARK OFF" verschijnt in het uitleesvenster. De muziekstukmarkering wordt gewist en beide muziekstukken worden gecombineerd.



Wanneer u een muziekstukmarkering wist, worden ook de datum, tijd en naam gewist.

Opgenomen muziekstukken verplaatsen

U kunt de volgorde van de opgenomen muziekstukken wijzigen.

Voor het verplaatsen

Muziekstuk A Muziekstuk B Muziekstuk C Muziekstuk D

1	2	3	4
---	---	---	---

Verplaatst u muziekstuk C van het derde naar het tweede muziekstuk.

Na het verplaatsen

Muziekstuk A Muziekstuk C Muziekstuk B Muziekstuk D

1	2	3	4
---	---	---	---

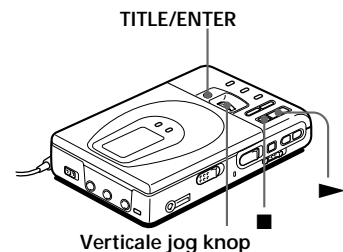

- 1 Hou ► en druk op TITLE/ENTER tijdens het afspelen van het muziekstuk dat u wilt verplaatsen.

De recorder speelt het gekozen muziekstuk herhaaldelijk.
"MV003→003" verschijnt bijvoorbeeld in het uitleesvenster.

- 2 Draai aan de verticale jog knop om de nieuwe muziekpositie te kiezen. Draai bijvoorbeeld aan de jog knop tot "MV003→002" verschijnt in het uitleesvenster. Druk op ■ om het verplaatsen te stoppen.

- 3 Druk nogmaals op TITLE/ENTER. Het verplaatsen is gedaan en de recorder speelt het verplaatste muziekstuk.



U kunt het muziekstuk ook verplaatsen door in stap 3 op de jog knop te drukken.

Opnames benoemen

U kunt de MD's en muziekstukken die u hebt opgenomen benoemen met letters, cijfers en tekens. Elke naam kan uit maximum 200 tekens bestaan en elke MD kan tot ongeveer 1700 tekens bevatten.

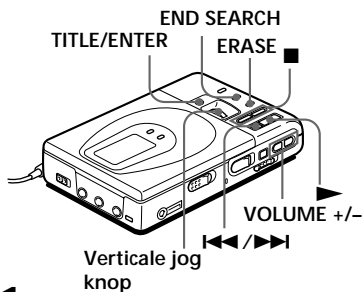

- 1 Om een muziekstuk te benoemen, speelt u het muziekstuk dat u wilt benoemen. Om een MD te benoemen, brengt u de opneembare MD in die u wilt benoemen. Als een MD reeds is ingebracht, drukt u op ■ om te stoppen.
- 2 Druk op TITLE/ENTER. Als u in stap 1 hierboven een muziekstuk hebt gekozen, speelt de recorder dat muziekstuk herhaaldelijk. Een cursor knippert in het uitleesvenster.
- 3 Gebruik de verticale jog knop om een ander teken te kiezen en in te voeren.



Draaien om te kiezen.

Draai aan de jog knop om een teken te kiezen en druk op de knop om het gekozen teken in te voeren. De cursor verschuift naar rechts en wacht op de invoer van het volgende teken.

Drukken om in te voeren

Druk op	Om
▶	te schakelen tussen hoofdletters, kleine letters en markeringen/cijfers.
◀◀/▶▶	de cursor naar links of naar rechts te verplaatsen.
END SEARCH	een blanco in te lassen.
ERASE	een teken weg te laten.
■	het benoemen te stoppen.

4 Herhaal stap 3 tot u alle tekens van de naam hebt ingevoerd.

5 Druk op TITLE/ENTER.
Het benoemen is voltooid.

Druk op ■ om het benoemen te annuleren.

Beschikbare tekens

- Hoofdletters en kleine letters van het Engelse alfabet
- Cijfers 0 tot 9
- ! " # \$ % & () * + - . ; < = > ?
@ _ ` ' , / : _ (blanco)

Opnames opnieuw benoemen

Voer stappen 1 en 2 uit om de benaming van het muziekstuk of de MD in het uitleesvenster te laten verschijnen.

Voer een nieuw teken in over het teken dat u wilt wijzigen en druk op TITLE/ENTER.

Opmerkingen

- U kunt geen voorbespeelde noch onbespeelde MD's opnieuw benoemen.
- De recorder kan Japanse "Katakana" tekens weergeven maar u kunt er geen opnames mee benoemen.

► Voedingsbronnen

U kunt de recorder laten werken op netstroom of als volgt.

In de recorder ...

- een oplaadbare lithium ion-batterij (meegeleverd)

Met meegeleverde batterijhouder ...

- droge batterijen (niet meegeleverd)

Bij langdurig opnemen verdient het aanbeveling de recorder te laten werken op netstroom.

Gebruik van een oplaadbare lithium ion-batterij

Alvorens de meegeleverde oplaadbare LIP-12(H) lithium ion-batterij voor het eerst te gebruiken, moet u die opladen in de recorder.

- 1 Sluit de meegeleverde netstroomadaptor aan.

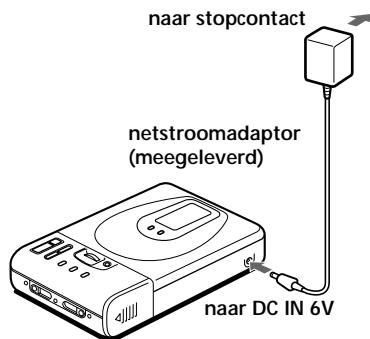

- 2 Plaats de LIP-12(H) batterij in de recorder en sluit het deksel.

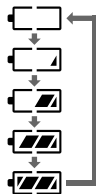
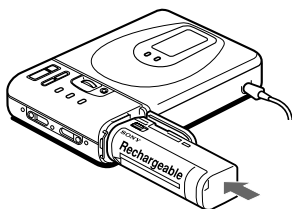

De batterij-indicatie verschijnt in het uitleesvenster en het laden begint. Na het opladen verdwijnt de batterij-indicatie.

Laadduur

voor 80% ong. 2,5 uur

voor 100% ong. 5 uur

(Een volledig ontladen batterij laden)



U kunt de recorder tijdens het opladen gebruiken.

Opmerkingen

- Gebruik altijd de meegeleverde netstroomadaptor.
- De laadduur hangt af van de staat waarin de batterij verkeert.

Gebruik van droge batterijen

- 1 Sluit de meegeleverde batterijhouder aan.

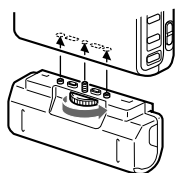

- 2 Plaats twee droge LR6 (AA) batterijen (niet meegeleverd).

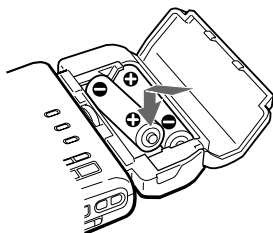

Levensduur batterijen¹⁾

Batterijen	Opname ²⁾	Weergave
LIP-12(H) oplaadbare lithium ion-batterij	Ong. 5 uur	Ong. 8 uur
Twee LR6 (AA) droge Sony alkalinebatterijen	----- ³⁾	Ong. 6,5 uur
LIP-12(H) + twee LR6 (AA)	----- ³⁾	Ong. 15 uur

¹⁾ De levensduur van een batterij kan negatief worden beïnvloed door de gebruiksomstandigheden en de omgevingstemperatuur.

²⁾ Gebruik voor het opnemen een volledig opgeladen batterij.

³⁾ De opnametijd kan verschillen volgens de alkalinebatterijen.

Wanneer batterijen vervangen

Wanneer de droge batterijen of de oplaadbare batterij verzwakt zijn, knippert  of "LOW BATT" in het uitleesvenster. Vervang de droge batterijen of laad de oplaadbare batterij op.

► Aanvullende informatie

Vorzorgsmaatregelen

Veiligheid

Steek geen vreemde voorwerpen in de DC IN 6 V aansluiting.

Voedingsbronnen

- Gebruik de netvoeding, de oplaadbare lithium-ionbatterij, twee R6 (type AA) batterijen of de accu van de auto.
- Bij gebruik in huis: gebruik alleen de wisselstroomadapter die bij deze recorder wordt meegeleverd. Gebruik in geen geval een andere adapter, aangezien dit tot storing in de recorder kan leiden.

**Polariteit
van de
stekker**



- Zolang het netsnoer op het stopcontact is aangesloten blijft er spanning op de recorder staan, ook al is de recorder zelf uitgeschakeld.
- Als de recorder gedurende langere tijd niet gebruikt gaat worden, trek dan de stekker van de adapter uit het stopcontact, of verwijder de oplaadbare batterij, de R6 (type AA) batterijen of de accu-aansluitkabel. Trek voor het verwijderen van het snoer van de adapter altijd aan de stekker zelf en nooit aan het snoer.

Oververhitting

Indien de recorder langdurig wordt gebruikt kan deze oververhit raken. Laat de recorder in dat geval eerst afkoelen.

Plaatsing

- Zet de recorder niet op een plek waar deze wordt blootgesteld aan overmatig licht, extreme temperaturen, vocht of trillingen.
- Zorg altijd voor voldoende ventilatie om het apparaat als het wordt gebruikt op netvoeding. Oververhitting van de recorder kan leiden tot storingen of verwonding.

Hoofdteléfono

Veiligheid in het verkeer

Draag geen hoofdtelefoon als u een auto of enig ander voertuig bestuurt en evenmin op de fiets. Dit kan leiden tot gevaarlijke verkeerssituaties en is in veel landen wettelijk verboden. Het kan bovendien gevaarlijk zijn uw recorder met een hoog volume te laten spelen als u zich op straat bevindt, vooral op oversteekplaatsen. Zet in potentieel gevaarlijke situaties, altijd uw recorder uit.

Vorkom oorletsel

Zet de muziek op de hoofdtelefoon niet te hard. Oorspecialisten adviseren tegen het voortdurend en zonder onderbreking beluisteren van harde muziek. Hoort u een hoog geluid in uw oren, draai dan het volume omlaag of zet de recorder uit.

Denk om anderen

Houd de geluidsterkte op een redelijk niveau. U kunt dan geluiden van buitenaf nog steeds horen terwijl u er tegelijkertijd rekening mee houdt overdreven geluidsdruk te voorkomen.

MiniDisc cartridge

- Maak de behuizing niet open.
- Bewaar discs niet op een plek waar deze worden blootgesteld aan overmatig licht, extreme temperaturen, vocht of stof.

Reinigen

- Reinig de behuizing van de recorder met een zachte vochtige doek, eventueel met een mild schoonmaakmiddel. Gebruik geen schuursponsje, schuurmiddelen of chemische oplosmiddelen zoals alcohol of benzine. Hiermee kan de afwerking van de behuizing worden beschadigd.
- Veeg met een schone droge doek over het omhulsel van de disc om eventueel vuil te verwijderen.
- Stof of ander vuil op de lens kan een goede werking van de recorder belemmeren. Sluit altijd het deksel van de disc-houder na het inbrengen of uitwerpen van een MD.

Opmerkingen over batterijen

Onjuist gebruik van batterijen kan leiden tot batterijlekkage of tot barsten van batterijen. Om dit te voorkomen houdt u de volgende regels in acht:

- Plaats batterijen met de + en - polen in de juiste richting.
- Gebruik geen combinaties van nieuwe en gebruikte batterijen of van verschillende typen.
- Probeer alkalinebatterijen niet opnieuw op te laden.
- Wanneer de recorder langere tijd niet gebruikt gaat worden, verwijdert u de batterijen.
- Mocht er toch batterijlekkage optreden, maakt u de batterijhouder voorzichtig helemaal schoon voordat u nieuwe batterijen plaatst.

Mechanische geluiden

De recorder maakt tijdens de werking mechanische geluiden die worden veroorzaakt door het energiespaarsysteem. Dit is volkomen normaal.

Een voorbespeelde MD beveiligen.

Om een MD te beveiligen tegen opname, schuift u het nokje op de zijkant van de MD open. In deze stand kan niet op de MD worden opgenomen. Om weer wel te kunnen opnemen, schuift u het nokje terug.

Achterkant van de MD

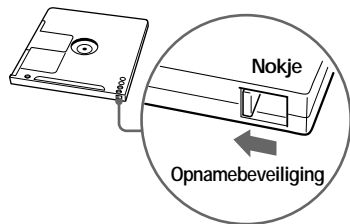

Digitale opname

Deze recorder maakt gebruik van het Serial Copy Management System waarmee alleen digitale eerste-generatiekopieën kunnen worden gemaakt van voorbespeelde software. U kunt enkel via de analoge (line out) aansluitingen kopieën maken van een zelf opgenomen MD.

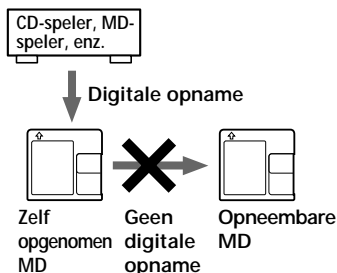

Mocht u nog vragen of problemen hebben met betrekking tot de recorder, aarzel dan niet contact op te nemen met uw dichtstbijzijnde Sony dealer.

Verhelpen van storingen

Als het probleem na het uitvoeren van onderstaande controles blijft bestaan, neem dan contact op met uw plaatselijk Sony dealer.

Probleem	Oorzaak/oplossing
De recorder werkt niet of niet goed.	<ul style="list-style-type: none">• De aansluitingen zijn niet goed bevestigd.<ul style="list-style-type: none">➔ Zet de stroom af en opnieuw aan (pagina 6, 11).• Er is condensvorming in de recorder,<ul style="list-style-type: none">➔ Neem de MD eruit en laat de recorder gedurende een aantal uren op een warme plaats drogen totdat alle condens is verdwenen.• De oplaadbare of droge batterijen zijn zwak (☐ of "LOW BATT" knippert).<ul style="list-style-type: none">➔ Laad de batterij op of vervang de droge batterijen (pagina 26, 27).• De oplaadbare batterij of de droge batterijen zijn verkeerd in de houder geplaatst.<ul style="list-style-type: none">➔ Plaats de batterijen op de juiste manier (pagina 27).• U drukt op een toets terwijl de disc-indicatie snel ronddraaide.<ul style="list-style-type: none">➔ Wacht tot de indicatie langzaam draait.• De opneemsterkte is te laag.• Bij het maken van digitale opnames vanaf een draagbare CD- speler heeft u het toestel niet op netstroom laten werken of de antisprongfunctie (bijvoorbeeld ESP) niet uitgeschakeld.• Er werd analoog opgenomen met behulp van een verbindingkabel met verzwakker.<ul style="list-style-type: none">➔ Gebruik een verbindingkabel zonder verzwakker (pagina 6).• De netstroomadapter is losgeraakt tijdens de opname of er heeft zich een stroomstoring voorgedaan.• Terwijl de recorder in gebruik was, was er sprake van een mechanische schok, statische elektriciteit, spanningspieken door bijv. blikseminslag, enz.<ul style="list-style-type: none">➔ Start het apparaat als volgt opnieuw.<ol style="list-style-type: none">1 Koppel alle voedingsbronnen los.2 Laat de recorder ongeveer 30 seconden staan.3 Koppel de voedingsbron weer aan.
Zwak geluid of helemaal geen geluid via de hoofdtelefoon.	<ul style="list-style-type: none">• De stekker van de hoofdtelefoon is niet goed aangesloten.<ul style="list-style-type: none">➔ Sluit de stekker van de hoofdtelefoon stevig aan op de afstandsbediening. Steek de stekker van de afstandsbediening stevig in /REMOTE.

Probleem	Oorzaak/oplossing
Zwak geluid of helemaal geen geluid via de hoofdtelefoon (wordt vervolgd).	<ul style="list-style-type: none"> • Het volume is te laag. <ul style="list-style-type: none"> ➔ Regel het volume met VOLUME +/- (VOL +/- op de afstandsbediening). • AVLS is aan. <ul style="list-style-type: none"> ➔ Schuif AVLS naar NORM (pagina 19).
Een MD wordt niet afgespeeld vanaf het eerste muziekstuk.	<ul style="list-style-type: none"> • Het afspelen van de disc werd onderbroken voordat het laatste muziekstuk werd bereikt. <ul style="list-style-type: none"> ➔ Druk herhaalde malen op ⏮ of open en sluit het deksel eenmaal om terug te keren naar het begin van de disc, en begin opnieuw met afspelen nadat u het muziekstuk in het uitleesvenster hebt gecontroleerd.
Het weergavegeluid verspringt.	<ul style="list-style-type: none"> • De recorder staat bloot aan teveel trillingen. <ul style="list-style-type: none"> ➔ Plaats de recorder op een stabiele ondergrond. • Een zeer kort muziekstuk kan het geluid doen verspringen.
Er is teveel ruis in het geluid.	<ul style="list-style-type: none"> • Een sterk magnetisch veld van bijv. televisie beïnvloedt het signaal. <ul style="list-style-type: none"> ➔ Plaats de recorder niet te dicht bij een magnetisch veld.
U kunt de muziekstukmarkeringen niet vinden.	<ul style="list-style-type: none"> • U hebt op gedrukt na het drukken op ⏮ of ⏭. <ul style="list-style-type: none"> ➔ Druk op en daarna op ⏮ of ⏭.
De oplaadbare batterij laadt niet op.	<ul style="list-style-type: none"> • De oplaadbare batterij is verkeerd geplaatst of de netspanningsadapter is verkeerd aangesloten. <ul style="list-style-type: none"> ➔ Plaats de batterij op de juiste manier en sluit de netstroomadapter correct aan.
De klok loopt achter of het uitleesfenster knippert. De opnamedatum werd niet opgeslagen op de MD.	<ul style="list-style-type: none"> • De ingebouwde batterij van de klok raakt leeg. <ul style="list-style-type: none"> ➔ Sluit de wisselstroomadapter aan op de DC IN 6 V ingang van de recorder en het stopcontact om de ingebouwde batterij weer op te laden. Stel na het opladen de klok opnieuw in (pagina 16). In normale omstandigheden kan de klok per maand ongeveer 2 minuten voor of achter lopen.

Stytembepeningen

Het opnamesytem van uw MiniDisc recorder verschilt sterk van het sytem dat wordt gebruikt in cassette- en DAT-recorders, en wordt gekenmerkt door de onderstaande beperkingen. Merk evenwel op dat deze beperkingen inherent zijn aan het MD-opnamesytem en geen mechanische oorzaak hebben.

Probleem	Oorzaak
"TRACK FULL" verschijnt nog voor de maximum opnameduur is bereikt (60 of 74 minuten).	Wanneer 254 muziekstukken op de disc werden opgenomen, verschijnt "TRACK FULL", ongeacht de totale opnameduur. Er kunnen niet meer dan 254 muziekstukken op één disc worden opgenomen. Om voort te kunnen opnemen, moet u overbodige muziekstukken wissen.
"TRACK FULL" verschijnt nog voor het maximum aantal muziekstukken of de maximum opnameduur is bereikt.	Door herhaaldelijk opnemen en wissen kunnen gegevens worden opgeplitst en verspreid. Deze verspreide gegevens kunnen weliswaar worden uitgelezen, maar elk fragment wordt als een muziekstuk beschouwd. In dit geval kan het aantal muziekstukken oplopen tot 254, waarna niet meer kan worden opgenomen. Om voort op te nemen moeten dan muziekstukken worden gewist.
Muziekstukmarkeringen kunnen niet worden gewist.	Wanneer de gegevens van een muziekstuk zijn opgedeeld, kan de muziekstukmarkering van een fragment van minder dan 12 seconden niet worden gewist.
De resterende opnameduur verhoogt niet na het wissen van veel korte muziekstukken.	Muziekstukken van minder dan 12 seconden worden niet geteld, zodat de opnameduur niet verhoogt wanneer ze worden gewist.
De totale opnameduur en de resterende disc-tijd kunnen soms minder bedragen dan de maximum opnameduur (60 of 74 minuten).	Normaal verloopt de opname in stukjes van minimum ongeveer 2 seconden. Als de opname wordt gestopt, wordt het laatste stukje van 2 seconden altijd gebruikt, ook al is de eigenlijke opname korter. Wanneer de opname dan opnieuw wordt gestart, last de recorder automatisch een blanco stuk van maximum 2 seconden in voor de volgende opname. (Zo wordt voorkomen dat een vorig muziekstuk per ongeluk wordt gewist wanneer een nieuwe opname wordt gestart). Telkens wanneer een opname wordt gestopt, vermindert de beschikbare opnameduur dus met maximum 6 seconden.
Tijdens het zoeken kan het geluid van bewerkte muziekstukken wegvallen.	Bij het zoeken kan het geluid van gesplitste gegevens wegvallen doordat de muziekstukken met een veel grotere snelheid worden afgespeeld dan bij normale weergave.

Berichten

Als de volgende foutberichten knipperen in het uitleesvenster, moet u de onderstaande tabel raadplegen.

Foutmelding	Betekenis/oplossing
BLANK DISC	<ul style="list-style-type: none">• U wilt een MD afspelen die leeg is. ➔ Breng een voorbespeelde MD in.
DISC ERR	<ul style="list-style-type: none">• De recorder kan de MD niet lezen (vanwege krassen of vuil). ➔ Plaats de MD opnieuw of vervang hem.
DISC FULL	<ul style="list-style-type: none">• Er is geen ruimte meer op de MD (minder dan 12 seconden over). ➔ Vervang de disc.
BUSY	<ul style="list-style-type: none">• U wilt de recorder bedienen terwijl deze bezig is met het opvragen van opgenomen gegevens. ➔ Wacht totdat de melding verdwijnt (dit kan soms wel 2 à 3 minuten duren).
NAME FULL	<ul style="list-style-type: none">• U probeerde meer dan 200 tekens per muziekstuk en discnaam in te voeren of het aantal tekens op de MD bedraagt meer dan 1700. ➔ Beperk het aantal tekens tot de limietwaarde.
Hi DC in	<ul style="list-style-type: none">• De voedingsspanning is te hoog (de meegeleverde netstroomadapter of het aanbevolen batterijsnoer worden niet gebruikt). ➔ Gebruik de meegeleverde netstroomadapter of het aanbevolen batterijsnoer.
HOLD	<ul style="list-style-type: none">• De recorder is vergrendeld. ➔ Verschuif HOLD in de tegengestelde richting van het pijltje om de recorder te ontgrendelen (pagina 20).
LOW BATT	<ul style="list-style-type: none">• De batterijen zijn bijna leeg. ➔ Vervang de droge batterijen of laad de oplaadbare batterij op (pagina 26, 27).
MEM OVER	<ul style="list-style-type: none">• U probeert op te nemen zonder indicatie in het uitleesvenster terwijl de recorder continu is blootgesteld aan trillingen. ➔ Plaats de recorder op een stabiele ondergrond en begin weer op te nemen.
NO COPY	<ul style="list-style-type: none">• U probeert een kopie te maken van een disc die is beveiligd door het Serial Copy Management System. U kunt geen kopie maken van een digitaal aangesloten bron die zelf ook via een digitale aansluiting werd opgenomen. ➔ Gebruik in plaats hiervan de analoge aansluiting (pagina 6).

Foutmelding	Betekenis/oplossing
NO DISC	<ul style="list-style-type: none"> • U probeert af te spelen of op te nemen zonder disc in de recorder. ➔ Breng een MD in.
NO SIGNAL	<ul style="list-style-type: none"> • Er is geen digitaal ingangssignaal. ➔ Controleer of de bron goed is aangesloten (pagina 11).
P/B ONLY	<ul style="list-style-type: none"> • U probeert op te nemen of te bewerken op een voorbespeelde MD (P/B betekent weergave). ➔ Breng een opneembare MD in.
PROTECTED	<ul style="list-style-type: none"> • U probeert iets op te nemen of te bewerken op een disc waarvan het beschermnokje in de wispreventiestand staat. ➔ Verschuif het wispreventienokje (pagina 29).
SORRY	<ul style="list-style-type: none"> • U probeert een muziekstukmarkering te wissen tijdens het afspelen van de MD of aan het begin van het eerste muziekstuk. • U probeert een muziekstukmarkering te wissen om muziekstukken te combineren die niet combineerbaar zijn (door systeembeperving).
TEMP OVER	<ul style="list-style-type: none"> • De recorder raakt oververhit. ➔ Laat de recorder afkoelen.
TR FULL	<ul style="list-style-type: none"> • Er is geen ruimte meer voor nieuwe gegevens tijdens het bewerken van de MD. ➔ Wis overbodige muziekstukken (pagina 22).
TrPROTECT	<ul style="list-style-type: none"> • U probeert een muziekstuk dat is beschermd tegen wissen op te nemen of te bewerken. ➔ Andere muziekstukken opnemen of bewerken.

Technische gegevens

Systeem

Audio weergavesysteem

MiniDisc digitaal audiosysteem

Laser eigenschappen

Materiaal: GaAlAs

Golflengte: $\lambda = 780 \text{ nm}$

Emissieduur: continu

Uitgangsvermogen laser: maximaal $44,6 \mu\text{W}^*$

*Deze waarde voor het uitgangsvermogen is gemeten op een afstand van 200 mm van het levensoppervlak van het optische blok met opening van 7 mm.

Opname- en weergavetijd

Maximum 74 minuten (MDW-74, stereo-opname)

Maximum 148 minuten (MDW-74, mono-opname)

Omwentelingen

400 tot 900 t/min (CLV)

Foutcorrectie

Advanced Cross Interleave Reed Solomon Code (ACIRC)

Bemonsteringsfrequentie

44,1 kHz

Bemonsteringsfrequentie-omzetter

Input: 32 kHz/44,1 kHz/48 kHz

Codering

Adaptive Transform Acoustic Coding (ATRAC)

Modulatiesysteem

EFM (Eight to Fourteen Modulation)

Aantal kanalen

2 stereo-kanalen

1 mono-kanaal

Frequentiebereik

20 tot 20.000 Hz $\pm 3 \text{ dB}$

Snelheidsfluctuaties

Beneden meetbare grens

Ingangen

Microfoon: stereo mini-aansluitbus, 0,22 – 0,78 mV

Line in: stereo mini-aansluitbus, 69 – 194 mV

Optical (Digital) in: optische (digitale) mini-aansluitbus

Uitgangen

Hoofdtelefoon: stereo mini-aansluitbus, maximum uitgangsniveau 5 mW + 5 mW, belastingsimpedantie 16 ohm

Line out: stereo mini-aansluitbus, 194 mV, belastingsimpedantie 10 kilohm

Algemeen

Voeding

Sony netstroomadaptor (meegeleverd) aangesloten op de DC IN 6 V bus:

220-230 V wisselstroom, 50/60 Hz (Europees model)

230-240 V AC, 50/60 Hz (andere modellen)

Oplaadbare lithium ion-batterij LIP-12(H) (meegeleverd)

Twee LR6 (AA) alkalinebatterijen (niet meegeleverd)

Levensduur batterijen

Zie "Levensduur batterijen" (pagina 27)

Afmetingen

Ong. 116,5 \times 26 \times 78 mm (b/h/d)

Gewicht

Ong. 220 g enkel recorder

Ong. 317 g incl. opneembare MD en oplaadbare LIP-12(H) lithium ion-batterij

Meegeleverd accessoires

Netstroomadaptor (1)

Hoofdtelefoon met afstandsbediening (1)

LIP-12(H) lithium ion-batterij oplaadbaar (1)

Batterijhouder (1)

Draagtas (1)

Optionele accessoires

Oplaadbare LIP-8 lithium ion-batterij
Microstekkeradapter (stereo ministekker →
microstekker) PC-MP1HG
Optische kabel
POC-15B, POC-15AB, POC-DA12SP
Lijnkabel RK-G129, RK-G136
Stereo microfoons ECM-717, ECM-MS907,
ECM-MS957
Stereo hoofdtelefoons* MDR-serie
Actieve luidsprekers SRS-A41, SRS-A91
Opneembare MD's MDW-serie
MiniDisc draagtas CK-MD4
MiniDisc box CK-MD10

Het kan zijn dat uw dealer niet alle
genoemde onderdelen levert. Vraag uw
dealer om meer informatie over de ter
plaats leverbare onderdelen.

Licentie voor de VS en andere landen van
Dolby Laboratories Licensing Corporation

Wijzigingen in ontwerp en technische
gegevens voorbehouden zonder
voorafgaande kennisgeving.

Wat is een MD?

Hoe werkt de MiniDisc?

Er zijn twee soorten MiniDiscs (MD):
voorbeseelde (volle) en opneembare
(lege). Voorbeseelde MD's, opgenomen
in de muziekstudio, kunnen vrijwel
eindeloos worden afgespeeld. Er kunnen
echter geen nummers overheen worden
opgenomen, zoals bij cassettes. Om op te
kunnen nemen moet u gebruik maken
van een "opneembare MD".

Voorbeseelde MD's

Vorbeseelde MD's worden net zo
opgenomen en afgespeeld als de normale
CD's. Een laserstraal tast de putjes af op
het oppervlak van de MD en geeft de
informatie terug aan de lens in de
recorder. De recorder zet de signalen
vervolgens om in muziek.

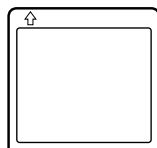

Opneembare MD's

Opneembare MD's maken gebruik van
magneto-optische (MO) technologie en
kunnen steeds opnieuw worden bespeeld.
De laser binnen in de recorder stuurt
warmte naar de MD, waardoor de
magnetische laag van de MD wordt
gedemagnetiseerd. Vervolgens geeft de
recorder een magnetische lading mee aan
de laag. Deze magnetische laag komt
exact overeen met het audiosignaal dat
wordt geproduceerd door de geluidsbron.
("+ en -" komt overeen met "1" en "0"
digitaal). De gedemagnetiseerde MD
neemt de polariteit aan van het
magnetische veld, wat resulteert in een
bespeelde MD.

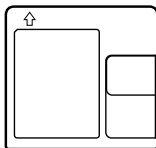

Hoe kan de MiniDisc zo klein zijn?

De 2,5 inch MiniDisc, die zich bevindt in een kunststof omhulsel dat eruit ziet als een 3,5 inch diskette (zie afbeelding hieronder), maakt gebruik van een nieuwe digitale audio compressie technologie die ATRAC (Adaptive Transform Acoustic Coding) wordt genoemd. Om zoveel mogelijk geluid op een zo klein mogelijk oppervlak te kunnen opslaan, selecteert en codeert ATRAC alleen die frequentiecomponenten die werkelijk hoorbaar zijn voor het menselijk oor.

Snelle toegang

Net zoals op een CD kan op een MD direct het begin van een muziekstuk worden teruggevonden. Voorbespeelde MD's bevatten een adressering die correspondeert met elk afzonderlijk muziekstuk. Opneembare CD's worden gefabriceerd met een zone voor gebruikers-inhoudsopgave (TOC) waarin de muziekvolgorde wordt opgeslagen. Het TOC-systeem is vergelijkbaar met het "directory management system" van floppy disks. Met andere woorden, de begin- en eindadressen van alle muziekstukken die op de disc zijn opgenomen, worden in deze zone opgeslagen. Door het muziekstuknummer in te voeren kunt u om het even welk muziekstuk zoeken (AMS) en die plaats kunt u aangeven met een naam, net als bij een bestand op een diskette.

Schokbestendig geheugen

Een belangrijk nadeel van optische leessystemen is dat ze stukken kunnen overslaan of dat het geluid weg kan vallen als er teveel trilling aanwezig is. Het MD systeem lost dit probleem op door gebruik te maken van een geheugenbuffer waarin de audiogegevens worden bewaard.

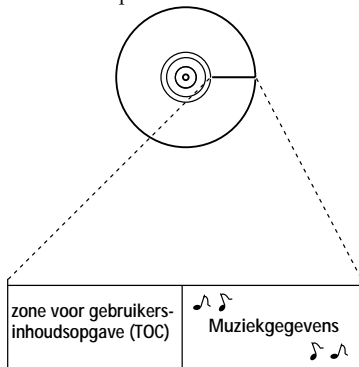

Bevat de volgorde en de begin-/eindpunten van de muziek.

Bedieningselementen

Zie pagina's tussen () voor meer details.

Recorder

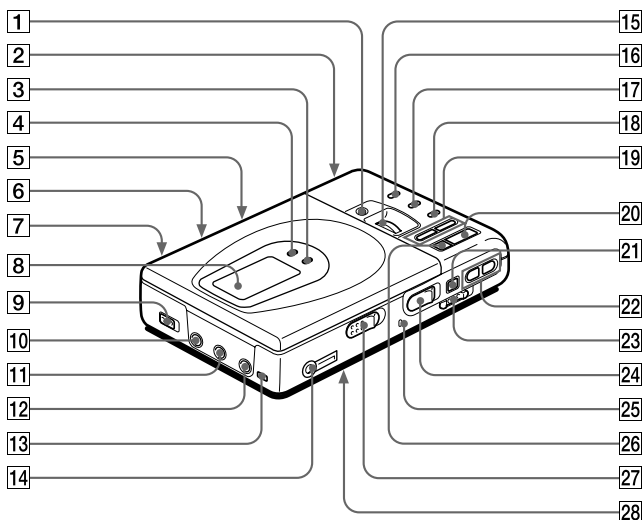

- | | |
|-------------------------------------------------------|----------------------------------------------------|
| 1 TITLE/ENTER toets (22) | 14 ☰ (hoofdtelefoon)/REMOTE aansluiting (8) |
| 2 Batterijhouder (onderaan) (24) | 15 Verticale jog knop (16, 22) |
| 3 MODE toets (16) | 16 TRACK MARK toets (21) |
| 4 DISPLAY toets (14, 18) | 17 END SEARCH toets (7) |
| 5 MIC SENS schakelaar (onderaan) (12) | 18 ERASE toets (20) |
| 6 AVLS schakelaar (onderaan) (17) | 19 ◀◀/▶▶ (search/AMS) toets (7, 9) |
| 7 DC IN 6V aansluiting (achteraan) (6) | 20 ▶ (weergave) toets (7, 9) |
| 8 Uitleesvenster (14,18) | 21 (pauze) toets (7, 9) |
| 9 SYNCHRO REC (synchro-opname) schakelaar (11) | 22 VOLUME +/- toets (9) |
| 10 MIC (PLUG IN POWER) aansluiting (12) | 23 HOLD schakelaar (18) |
| 11 LINE IN (OPTICAL) aansluiting (6, 11) | 24 REC (opname) schakelaar (7) |
| 12 LINE OUT aansluiting (19) | 25 Opname indicator (14) |
| 13 DIGITAL MEGA BASS toets (17) | 26 ■ (stop) toets (7, 9) |
| | 27 OPEN toets (6) |
| | 28 CLOCK SET toets (onderaan) (15) |

Uitleesvenster

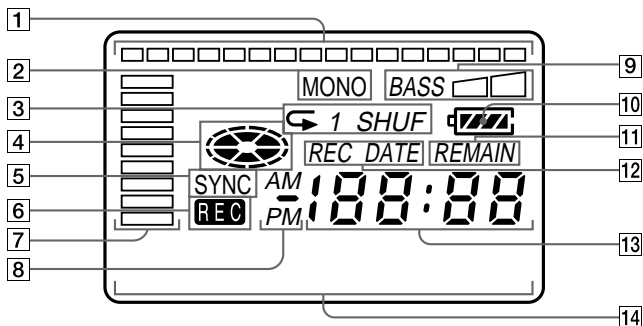

- 1** Positie-aanwijzer (14, 19)
Geeft de huidige positie op de MD aan. Het punt onder opname of weergave knippert. Het opgenomen gedeelte licht op.

Huidig punt



Opgenomen gedeelte

Disc-lengte

- 2** MONO (monaural) indicatie
- 3** Weergavestand-indicatie
Toont de wijze van weergave van de MD.
- 4** Disc-indicatie
Geeft aan dat de disc draait voor opname, weergave of bewerking van een MD.
- 5** SYNC (synchro-opname) indicatie
- 6** REC-indicatie (7)
Licht op tijdens de opname. Wanneer de melding knippert, is de recorder standby voor opname.
- 7** Volumemeter
Geeft het volume aan van de MD die wordt afgespeeld of opgenomen.
- 8** AM/PM-indicatie (16)
Licht op bij tijds aanduiding in het 12-urensysteem.
- 9** Mega bass-indicatie (18)
- 10** Batterij-indicatie (26)
Geeft de toestand van de batterij aan.
- 11** REMAIN (resterende tijd/ muziekstukken) indicatie (14, 19)
Licht op samen met de resterende tijd van het muziekstuk, de resterende tijd van de MD of het resterend aantal muziekstukken.
- 12** REC DATE (opgenomen/huidige datum) indicatie
Licht op samen met de datum en het tijdstip waarop de MD werd opgenomen. Wanneer "DATE" oplicht, verschijnen de huidige datum en tijd.
- 13** Tijd-indicatie (14, 19)
Toont de opnametijd, de huidige tijd, de verstreken tijd van het muziekstuk of de MD die wordt opgenomen of afgespeeld.
- 14** Tekstvenster (14, 19)
Hierop verschijnen de namen van discs en muziekstukken, de datum, foutmeldingen, muziekstuknummers, enz.

Hoofdtelefoon met afstandsbediening

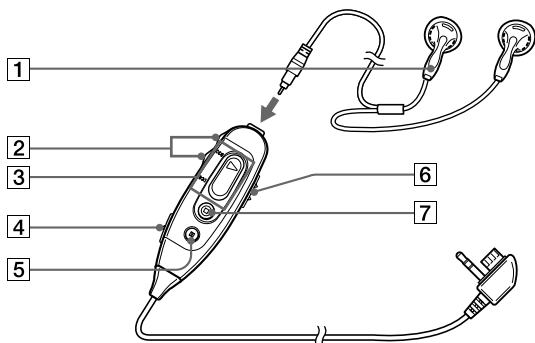

1 Hoofdtelefoon

Kan worden vervangen door optionele hoofdtelefoon

2 VOL (volume) +/- toetsen (9)

3 ► (play)/|| (stop)/►► (search, AMS) toetsen

Druk op ► voor weergave. Druk tijdens de weergave op de || kant om het begin van het huidige of vorige muziekstukken te zoeken of om achteruit te zoeken, of druk op de ►► kant om het begin van volgende muziekstukken of vooruit te zoeken.

4 TRACK MARK toets (21)

5 || (pauze) toets (7,9)

6 HOLD schakelaar (18)

Verschuiven om de bedieningselementen van de afstandsbediening te vergrendelen.

7 ■ (stop) toets (7,9)

AVVERTENZA

Per evitare il pericolo di incendi o scosse elettriche, non esporre l'apparecchio alla pioggia o all'umidità.

Per evitare scosse elettriche, non aprire l'apparecchio. Per l'assistenza, rivolgersi esclusivamente a personale qualificato.

Attenzione

L'uso di strumenti ottici con questo prodotto aumenta il rischio di danni agli occhi.

Informazione

IN NESSUN CASO IL RIVENDITORE SARÀ RESPONSABILE PER I DANNI DIRETTI O ACCIDENTALI DI QUALSIVOGLIA NATURA O PER PERDITE O SPESE RISULTANTI DALL'USO DI UN PRODOTTO DIFETTOSO O DI UN QUALSIASI ALTRO PRODOTTO.

"MD WALKMAN" è un marchio di fabbrica di Sony Corporation.

Benvenuti!

Benvenuti nel mondo del MiniDisc! Segue la descrizione di alcune delle funzionalità e delle caratteristiche del registratore di MiniDisc.

- Registrazione ad alta fedeltà — Rumore e distorsione ridotti al minimo, registrazione ad alta fedeltà con la presa di ingresso ottico-digitale.
- Manopola Jog verticale — È possibile selezionare direttamente i brani desiderati ruotando semplicemente la manopola.
- Registrazione sincronizzata digitale — Il registratore avvia e mette in pausa la registrazione sincronizzata con operazioni sull'apparecchio digitale collegato.
- Convertitore a frequenza di campionamento — Questa unità permette di registrare programmi da apparecchiature digitali che utilizzano frequenze di campionamento diverse, ad esempio una radio BS o una piastra DAT.
- Registrazione a lunga durata con suono monofonico — È possibile registrare fino a 148 minuti su un disco tramite la registrazione monofonica.
- Sono disponibili i caratteri "Kana" — Questo apparecchio può visualizzare i caratteri giapponesi "Katakana" per un titolo di brano o di disco.
- Puntatore di posizione — Il display visualizza la posizione attuale del disco.
- Funzione di registrazione della data e dell'ora — L'orologio incorporato registra automaticamente la data e l'ora ogni volta che si effettua una registrazione.
- Funzione di visualizzazione titoli — È possibile visualizzare i titoli dei brani e del disco durante la riproduzione/registrazione di un MD.

Indice

Registrazione immediata di un MD!	6
------------------------------------------------	----------

Riproduzione immediata di un MD!	8
-----------------------------------------------	----------

Modi diversi di registrare	10
-----------------------------------------	-----------

Due modi di collegamento ad una sorgente sonora	10
Registrazione con ingresso digitale	11
Avvio/arresto della registrazione con il lettore (registrazione sincronizzata)	11
Registrazione da un microfono	12
Registrazione in modo monofonico per il doppio della durata di registrazione normale	13
Regolazione manuale del livello di registrazione (registrazione manuale)	13
Verifica del tempo residuo o della posizione della registrazione	14
Impostazione dell'orologio per registrare l'ora della registrazione .	16

Modi diversi di riproduzione	17
-------------------------------------------	-----------

Selezione diretta del numero o del titolo del brano	17
Riproduzione ripetuta dei brani	17
Intensificazione dei bassi (DIGITAL MEGA BASS)	18
Protezione dell'apparato uditivo (AVLS)	19
Verifica del tempo residuo o della posizione della registrazione	19
Bloccaggio dei comandi (HOLD)	20
Collegamento ad un sistema stereo	21

Editing dei brani registrati 22

Cancellazione di brani	22
Per cancellare un brano	22
Per cancellare un disco intero	22
Aggiunta di un contrassegno del brano	23
Cancellazione di un contrassegno del brano	23
Spostamento dei brani registrati	24
Assegnazione di nomi alle registrazioni	24

Fonti di alimentazione 26

Uso di una batteria ricaricabile agli ioni di litio	26
Uso di batterie a secco	27

Informazioni aggiuntive 28

Precauzioni	28
Guida alla soluzione dei problemi	30
Restrizioni di sistema	32
Messaggi	33
Caratteristiche tecniche	35
Cos'è un MD?	36
Posizione e funzione dei comandi	38

Registrazione immediata di un MD!

Il suono proveniente da lettori CD, registratori a cassetta e così via verrà inviato in modo analogico, ma registrato in modo digitale in stereo. Per registrare da una sorgente digitale, vedere "Registrazione con ingresso digitale" (pagina 11).

1 Collegamenti

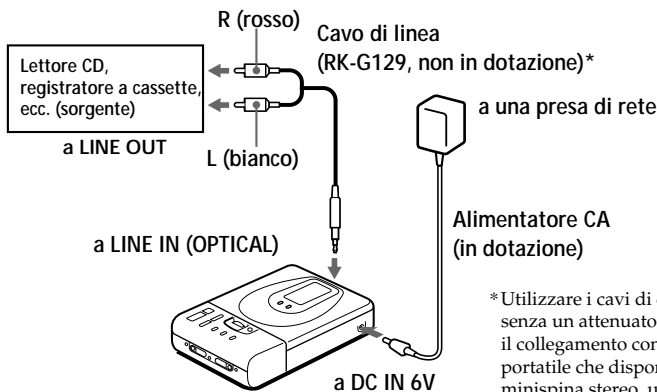

*Utilizzare i cavi di collegamento senza un attenuatore. Per effettuare il collegamento con un lettore CD portatile che dispone di una minispina stereo, utilizzare il cavo di collegamento RK-G136 (non in dotazione).

2 Inserire un MD registrabile

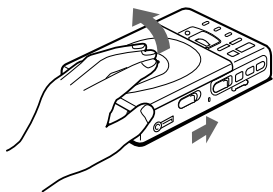

① Spostare OPEN ad aprire il coperchio.

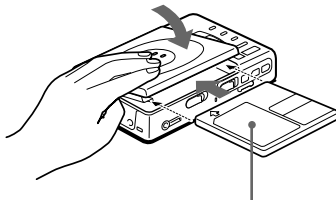

② Inserire un MD registrabile con l'etichetta rivolta verso l'alto e spingere il coperchio verso il basso per richiuderlo.

3

Registrazione di un MD

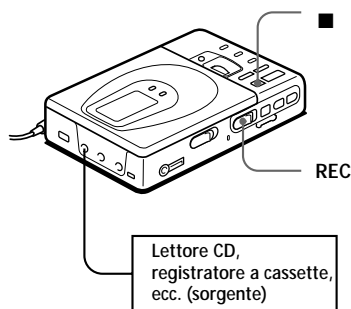

- ① Premere e spostare REC verso destra.

L'indicazione "REC" si accende e la registrazione ha inizio.

- ② Riprodurre il CD o il nastro che si desidera registrare.

Per interrompere la registrazione, premere ■.

L'indicazione "Toc Edit" lampeggia mentre i dati della registrazione (i punti di inizio e di fine del brano, ecc.) vengono registrati. Non spostare o urtare il registratore, né scollegare l'alimentazione durante il lampeggiamento dell'indicazione nel display.

Per	Premere
Pausa	¹⁾ Premere di nuovo per riavviare la registrazione.
Registrazione dalla fine della precedente registrazione	END SEARCH e spostare il tasto REC.
Registrazione una parte della precedente registrazione.	▶, ▶▶ o ◀◀ per trovare il punto d'inizio della registrazione e premere ■ per interromperla. Quindi spostare il tasto REC.
Rimuovere l'MD.	■ ed aprire il coperchio. ²⁾

¹⁾ Un contrassegno del brano viene aggiunto nel punto in cui è stato premuto || e il resto del brano verrà considerato come un nuovo brano.

²⁾ Una volta aperto il coperchio, il punto di inizio della registrazione sarà l'inizio del primo brano. Controllare il punto d'inizio della registrazione sul display.

Se la registrazione non inizia

- Assicurarsi che il registratore non sia bloccato (pagina 20).
- Assicurarsi che l'MD non sia protetto contro le registrazioni (pagina 29).
- Gli MD preregistrati non possono essere registrati.



- Il livello del suono registrato viene regolato automaticamente.
- È possibile controllare il suono durante la registrazione. Collegare le cuffie in dotazione con telecomando a ◻/REMOTE e regolare il volume premendo VOLUME +/- (VOL +/- sul telecomando). Questa operazione non interferisce con il livello di registrazione.

Riproduzione immediata di un MD!

Per utilizzare il registratore con batterie ricaricabili o batterie a secco, vedere la sezione sulle sorgenti di alimentazione (pagine 26, 27).

1 Collegamenti

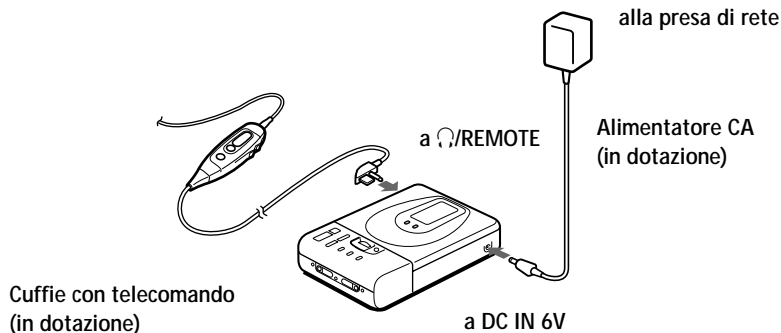

2 Inserire un MD

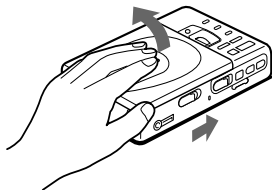

- ① Spostare OPEN ed aprire il coperchio.

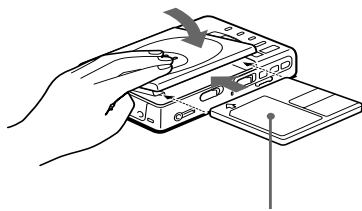

- ② Inserire un MD con l'etichetta rivolta verso l'alto e spingere il coperchio verso il basso per richiederlo.

3

Riproduzione di un MD

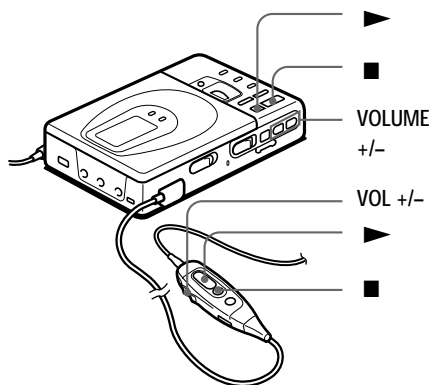

- ① Premere **▶**.
Un breve segnale sonoro viene emesso nelle cuffie.
- ② Premere **VOLUME (VOL sul telecomando) +/-** per regolare il volume.
Il volume verrà visualizzato nel display.
- Per interrompere la riproduzione, premere **■**.
Un lungo segnale sonoro viene emesso nelle cuffie.

Per	Premere (segnali acustici nelle cuffie)
Pausa	 (Brevi segnali acustici continui) Premere di nuovo per riavviare la registrazione.
Trovare l'inizio del brano corrente	◀◀ una volta (tre brevi segnali acustici)
Trovare l'inizio del brano successivo	▶▶ una volta (due brevi segnali acustici)
Tornare indietro durante la riproduzione ¹⁾	tenere premuto ◀◀
Avanzare durante la riproduzione ¹⁾	tenere premuto ▶▶
Rimuovere l'MD	■ ed aprire il coperchio. ²⁾

¹⁾ Per tornare indietro o avanzare rapidamente senza ascoltare, premere **||** e tenere premuto **◀◀** o **▶▶**.

²⁾ Una volta aperto il coperchio, il punto di inizio della registrazione sarà l'inizio del primo brano.

Se la registrazione non inizia

Assicurarsi che il registratore non sia bloccato (pagina 20).



La riproduzione passa automaticamente da stereo a monofonica a seconda della sorgente sonora.

► **Modi diversi di registrare**

Due modi di collegamento ad una sorgente sonora

La presa d'ingresso di questo registratore funziona sia come presa digitale che analogica. Collegare il registratore ad un lettore CD o ad un registratore a cassette tramite un ingresso digitale o analogico. Per registrare, vedere la sezione "Registrazione con ingresso digitale" (pagina 11) per registrare mediante ingresso digitale oppure "Registrazione immediata di un MD!" (pagina 6) per registrare mediante ingresso analogico.

Differenza fra l'ingresso digitale e l'ingresso analogico

Differenza	Ingresso digitale	Ingresso analogico (linea)
Sorgenti collegabili	Apparecchiatura con presa di uscita ottico-digitale	Apparecchiature con presa di uscita analogica (linea)
Cavi utilizzabili	Cavo digitale (con presa o minipresa ottica)	Cavo di linea (con 2 prese fono o una minipresa stereo)
Segnale dalla sorgente	Digitale	Analogico Anche se è collegata una sorgente digitale (ad esempio un CD), il segnale trasmesso al registratore è un segnale analogico.
Numeri di brani registrati	Contrassegnati (copiati) automaticamente • sulle stesse posizioni della sorgente. • quando il registratore viene messo in pausa durante la registrazione.	Contrassegnati (copiati) • dopo più di 2 secondi di di una parte vuota o a basso livello. • quando il registratore viene messo in pausa durante la registrazione. È possibile cancellare contrassegni inutili dopo la registrazione (vedere "Cancellazione di un contrassegno del brano" a pagina 23).
Livello del suono registrato	Come per la sorgente	Regolato automaticamente. Può essere ugualmente regolato manualmente (vedere "Regolazione del livello di registrazione" a pagina 13).

Nota

I contrassegni dei brani possono essere copiati in modo non corretto:

- quando si registra da certi lettori CD o lettori multi disco mediante l'ingresso digitale.
- quando la sorgente è in modo di riproduzione in ordine casuale o programmata durante la registrazione con ingresso digitale. In questo caso, riprodurre la sorgente in modo di riproduzione normale.

Registrazione con ingresso digitale

Questo apparecchio contiene un convertitore a frequenza di campionamento per consentire di registrare programmi da apparecchiature digitali che utilizzano altre frequenze di campionamento, ad esempio una radio BS o una piastra DAT.

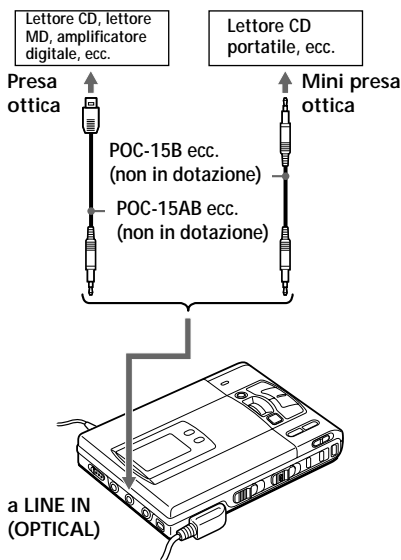

- 1 Inserire un MD registrabile e avviare la registrazione.
Per le operazioni di registrazione, vedere "Registrazione immediata di un MD!" (pagina 6). Per registrare da un lettore CD portatile, impostare il lettore CD su pausa e quindi avviare la registrazione.

Presca LINE IN (OPTICAL) per l'ingresso digitale e analogico

Il registratore riconosce automaticamente il tipo di cavo di linea e seleziona un ingresso digitale o analogico.

Note

- È possibile effettuare una registrazione digitale solo da un'uscita di tipo ottico.
 - Quando si registra da un lettore CD portatile, alimentarlo con la corrente CA e disattivare la funzione antisalto (quale la funzione ESP*).
- * Electronic Shock Protection

Avvio/arresto della registrazione con il lettore (registrazione sincronizzata)

È facile effettuare registrazioni digitali da una sorgente digitale su un MD. Prima della registrazione sincronizzata, procedere con i collegamenti alla sorgente digitale tramite un cavo digitale quindi inserire un MD registrabile.

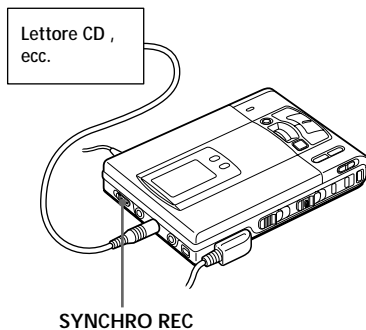

- 1 Spostare SYNCHRO REC su ON. L'indicazione "SYNC" appare nel display.

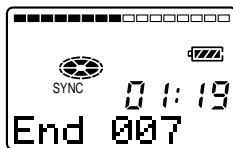

- 2 Premere e spostare REC verso destra. Il registratore si mette in attesa della registrazione.

continua

- 3** Riprodurre la sorgente sonora. Il registratore inizia la registrazione non appena riceve il suono riprodotto.

Per interrompere la registrazione, premere ■.



- Non è possibile mettere in pausa manualmente durante la registrazione sincronizzata.
- In assenza di suono dal lettore per più di 3 secondi durante la registrazione sincronizzata, il registratore si mette automaticamente in attesa. Non appena giunge il suono dal lettore, il registratore riprende la registrazione sincronizzata. Se il registratore resta in modo di attesa per 5 minuti o più, il registratore si arresta automaticamente.

Note

- Non toccare il tasto SYNCHRO REC dopo il passo 2. La registrazione potrebbe non avvenire in modo corretto.
- Se si registra in modo monofonico, eseguire i passi 1 e 2 della sezione "Registrazione in modo monofonico per il doppio della durata di registrazione normale" (pagina 13) prima di passare alla registrazione sincronizzata.

Registrazione da un microfono

Collegare un microfono stereo ECM-717, ECM-MS907, ECM-MS957, ecc., (non in dotazione) alla presa MIC (PLUG IN POWER).

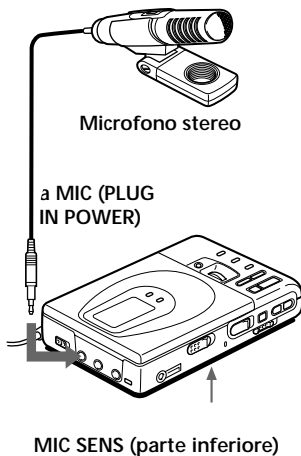

- 1** Selezionare la sensibilità con MIC SENS (nella parte inferiore del registratore).
Per un uso normale, impostare su HIGH. Per registrare suono ad alto volume, come un concerto dal vivo, impostare su LOW.
- 2** Inserire un MD registrabile e avviare la registrazione.
Premere e spostare REC verso destra. L'indicazione "REC" si accende e la registrazione inizia.
Per altre operazioni, vedere la sezione "Registrazione immediata di un MD!" (pagina 6).

Nota

Per registrare da un microfono, è necessario innanzitutto scollegare tutte le sorgenti digitali. Se sono collegate, il registratore non potrà selezionare l'ingresso del microfono.

Registrazione in modo monofonico per il doppio della durata di registrazione normale

Per registrazioni più lunghe, è preferibile registrare in modo monofonico. La durata di registrazione diventa il doppio della durata normale.

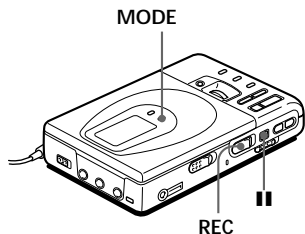

- 1 Tenendo premuto **II**, premere e spostare REC a destra. Il registratore si mette in attesa della registrazione.
- 2 Premere MODE. L'indicazione "Mono REC" appare nel display e il registratore seleziona la registrazione monofonica. Premere MODE di nuovo per registrare in modo stereo.
- 3 Premere **II** di nuovo per avviare la registrazione.
- 4 Riprodurre la sorgente sonora.

Per interrompere la registrazione, premere ■.

Il registratore ritorna al modo di registrazione stereo alla successiva registrazione.

Note

- Se si registra in modo monofonico una sorgente stereo, i suoni provenienti da destra e da sinistra saranno mescolati.
- Non è possibile registrare in modo monofonico se SYNCHRO REC è posizionato su ON.
- Gli MD registrati in modo monofonico possono essere riprodotti solo da un lettore MD/registratore che possenga la funzione di riproduzione monofonica.

Regolazione manuale del livello di registrazione (registrazione manuale)

Quando si registra con un ingresso analogico, il livello del suono viene regolato automaticamente. Se necessario, è possibile impostare il livello manualmente.

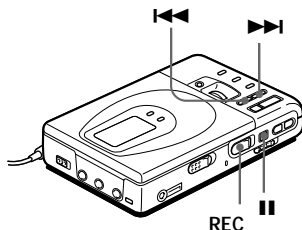

- 1 Tenendo premuto **II**, premere e tenere posizionato REC a destra per più di 2 secondi. L'indicazione "ManualREC" appare ed il registratore si mette in attesa di registrazione. Per ritornare al controllo automatico, mentre il registratore è in modo di attesa, premere e tenere posizionato REC a destra di nuovo per più di 2 secondi.

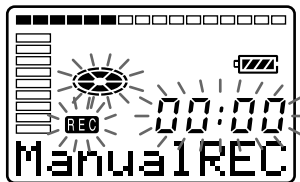

- 2 Riprodurre la sorgente.

continua

- 3** Osservando il misuratore di livello nel display, regolare il livello di registrazione premendo ►► (+) o ◄◄ (-).
Impostare il livello in modo che tocchi il settimo indicatore dal basso al livello di ingresso massimo.

Misuratore del livello

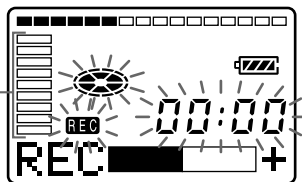

Il volume diminuisce aumenta

Nota

Regolare il livello di registrazione quando il registratore è in modo di attesa. Non è possibile regolarlo durante la registrazione.

- 4** Premere || di nuovo per avviare la registrazione.

Per interrompere la registrazione, premere ■.

Il comando del livello di registrazione ritorna al modo automatico.



Quando si registra con l'ingresso microfono, selezionare la sensibilità mediante MIC SENS (pagina 12).

Verifica del tempo residuo o della posizione della registrazione

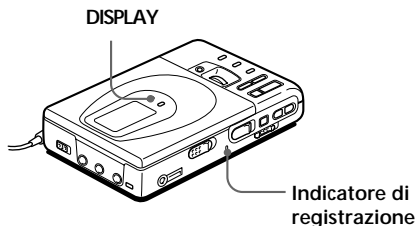

- 1** Premere DISPLAY durante la registrazione o in modo di arresto. Ad ogni pressione del tasto, il display cambia nel modo seguente.

Puntatore di posizione (mostra la posizione attuale sull'MD)

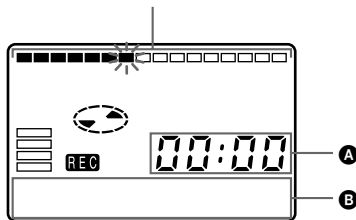

Durante la registrazione

A	B
Tempo trascorso	Numero di brano
Tempo residuo per la registrazione	Numero di brano
Ora corrente ¹⁾	Data corrente ¹⁾

¹⁾ Appare solo se l'orologio è stato impostato.

In modo di arresto

A	B
Tempo trascorso	Numero di brano
Tempo residuo per la registrazione	Nome del brano ¹⁾
Tempo residuo dopo la posizione corrente	Nome del disco ¹⁾
Ora corrente ²⁾	Data corrente ²⁾

¹⁾ Appare solo se è stato assegnato un nome al disco/brano.

²⁾ Appare solo quando l'orologio è stato impostato.

Per conoscere lo stato della registrazione

L'indicatore di registrazione si accende o lampeggia a seconda dello stato della registrazione.

Stato della registrazione	Indicatore di registrazione
Durante la registrazione	si accende lampeggia in funzione del livello sonoro della sorgente durante la registrazione con il microfono (voice mirror)
Attesa della registrazione	lampeggia
Meno di 3 minuti di registrazione disponibili	lampeggia lentamente
Un contrassegno del brano è stato aggiunto	si disattiva momentaneamente



Per controllare la posizione della riproduzione o il nome di un brano durante la riproduzione, vedere a pagina 19.

Impostazione dell'orologio per registrare l'ora della registrazione

Per registrare la data e l'ora sull'MD durante la registrazione, è necessario impostare l'orologio.

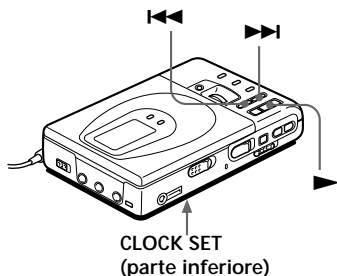

- 1 Collegare la fonte di alimentazione. Usare l'alimentatore CA in dotazione.
- 2 Premere CLOCK SET sulla parte inferiore del registratore. Usare un oggetto appuntito. Le cifre dell'anno cominciano a lampeggiare.

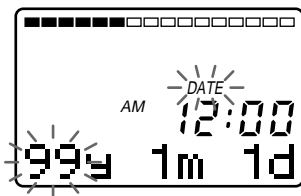

- 3 Modificare l'anno corrente premendo ◀◀ o ▶▶.
Per modificare rapidamente le cifre, tenere premuto ◀◀ o ▶▶.
- 4 Premere ▶ per inserire l'anno. La cifra del mese comincia a lampeggiare.

- 5** Ripetere i passi 3 e 4 per immettere il mese, la data, l'ora e i minuti correnti. Quando si preme ► per inserire i minuti, l'orologio inizia a funzionare.

In caso di errore durante l'impostazione dell'orologio

Premere ■ e ricominciare l'impostazione dell'orologio dal passo 2. È possibile saltare un passo premendo ►.

Per visualizzare l'ora corrente

Quando il registratore non è in funzione o durante la registrazione, premere DISPLAY più volte fino a visualizzare l'ora corrente nel display.

Per visualizzare l'ora nel ciclo delle 24 ore

Durante l'impostazione dell'orologio, premere DISPLAY. Per visualizzare l'ora nel ciclo delle 12 ore, premere DISPLAY di nuovo.

Carica della batteria dell'orologio incorporata

Quando si utilizza il registratore per la prima volta o dopo un lungo periodo di non utilizzo, caricare la batteria dell'orologio incorporata. Dopo aver impostato l'orologio, lasciare il registratore collegato all'alimentazione CA per circa 2 ore per caricare la batteria incorporata. Una volta carica, la batteria incorporata dovrebbe durare circa un mese senza necessità di collegarla ad altre fonti di alimentazione. Il registratore carica automaticamente la batteria incorporata collegata all'alimentazione CA, le batterie a secco o una batteria ricaricabile.

► Modi diversi di riproduzione

Selezione diretta del numero o del titolo del brano

È possibile selezionare direttamente il brano desiderato mediante la manopola Jog verticale.

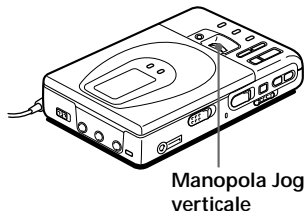

- 1 Ruotare la manopola Jog per selezionare un brano e premerla per riprodurre il brano selezionato.

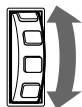

Ruotare per selezionare.



Premere per riprodurre.

Quando si ruota la manopola Jog, il nome del brano* appare nel display. Per riprodurre il brano selezionato, premere la manopola Jog.

* Se al brano non è stato assegnato il nome, solo il numero del brano appare nel display.



Se si seleziona un brano in modo di riproduzione casuale, la riproduzione casuale inizia dal brano selezionato.

Riproduzione ripetuta dei brani

È possibile riprodurre brani ripetutamente in tre modi — ripetizione completa, ripetizione singola e ripetizione in ordine casuale.

MODE

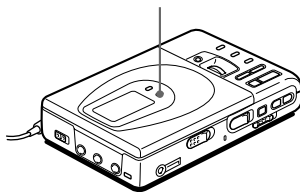

- 1 Premere MODE mentre il registratore riproduce un MD. Ad ogni pressione del pulsante, l'indicazione del modo di riproduzione cambia nella maniera seguente.

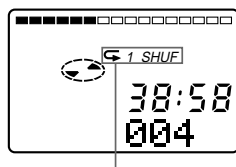

Indicazione del modo di riproduzione

Indicazione	Modo di riproduzione
nessuna (riproduzione normale)	Tutti i brani sono riprodotti una volta.
"↶" (ripetizione completa)	Tutti i brani sono riprodotti ripetutamente.
"↶ 1" (ripetizione singola)	Un singolo brano è riprodotto ripetutamente.
"↶ SHUF" (ripetizione in ordine casuale)	Tutti i brani sono riprodotti ripetutamente in ordine casuale.

Intensificazione dei bassi (DIGITAL MEGA BASS)

La funzione Mega Bass intensifica le frequenze dei bassi per dare alla riproduzione sonora una qualità più ricca. Influisce solo sul suono delle cuffie.

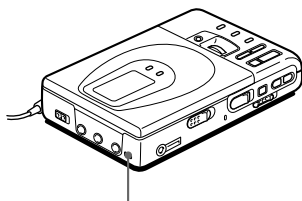

DIGITAL MEGA BASS

- 1 Premere DIGITAL MEGA BASS. Ad ogni pressione di DIGITAL MEGA BASS, l'indicazione Mega Bass cambia nella maniera seguente.

Indicazione Mega Bass

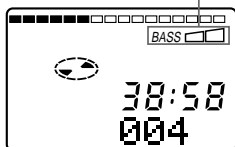

Indicazione	Modo di riproduzione
nessuna	Modo di riproduzione normale
"BASS □"	Mega Bass (effetto lieve)
"BASS □□"	Mega Bass (effetto più forte)

Note

- Se il suono è distorto durante l'intensificazione dei bassi, abbassare il volume.
- La funzione Mega Bass non ha effetto sul suono che viene registrato.
- La funzione Mega Bass non è disponibile quando un cavo di linea è collegato alla presa LINE OUT sul registratore.

Protezione dell'apparato uditivo (AVLS)

La funzione AVLS (Sistema di regolazione automatica del volume) limita il volume massimo per proteggere l'udito.

AVLS

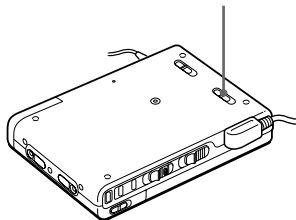

- 1 Impostare AVLS sulla parte inferiore del registratore su LIMIT. Quando si alza troppo il volume, l'indicazione "AVLS" appare nel display. Il volume è mantenuto a un livello moderato.

Verifica del tempo residuo o della posizione della registrazione

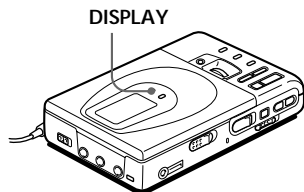

- 1 Premere DISPLAY durante la riproduzione. Ad ogni pressione di DISPLAY, il display cambia nella maniera seguente.

Puntatore di posizione (mostra la posizione corrente sull'MD)

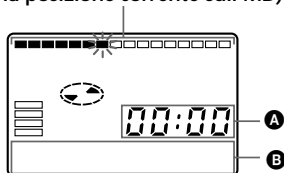

A	B
Tempo trascorso	Numero del brano
Tempo residuo del brano corrente	Nome del brano ¹⁾
Tempo residuo dopo la posizione corrente	Nome del disco ¹⁾
Tempo di registrazione ²⁾	Data di registrazione ²⁾

¹⁾ Appare solo se è stato assegnato un nome al disco/brano.

²⁾ Appare solo quando l'orologio è stato impostato.



Se si desidera controllare il tempo residuo o la posizione di registrazione durante la registrazione o in modo di arresto, vedere a pagina 14.

Bloccaggio dei comandi (HOLD)

Per evitare che i tasti vengano accidentalmente azionati durante il trasporto del registratore, usare questa funzione.

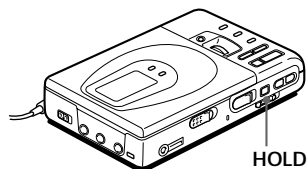

- 1 Spostare HOLD nella direzione della freccia →. Sul registratore, spostare HOLD per bloccare i comandi del registratore. Sul telecomando, spostare HOLD per bloccare i comandi dello stesso.

Spostare HOLD in direzione opposta alla freccia per sbloccare i comandi.

Collegamento ad un sistema stereo

Collegare la presa LINE OUT del registratore alle prese LINE IN di un amplificatore o di un lettore di cassette mediante un cavo di linea (RK-G129 o RK-G136, non in dotazione). L'uscita è analogica. Il registratore riproduce l'MD digitalmente e trasmette segnali analogici all'apparecchiatura collegata.

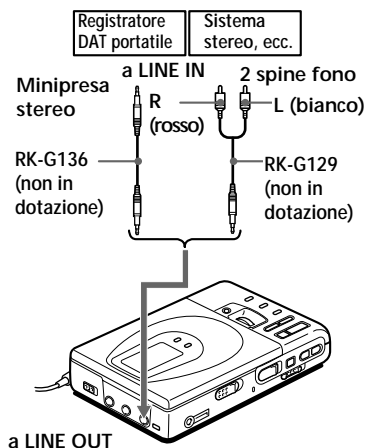

Nota

La funzione Mega Bass non è disponibile oppure sarà annullata quando la presa LINE OUT viene collegata mediante un cavo di linea.

►Editing dei brani registrati

È possibile eseguire l'editing delle registrazioni effettuate aggiungendo/cancellando brani o assegnando nomi ai brani e MD. Gli MD preregistrati non possono essere modificati.

Note sull'editing

- Non spostare né urtare il registratore mentre l'indicazione "Toc Edit"* lampeggia nel display.
- Non è possibile modificare i brani in un MD protetto contro le registrazioni. Prima di effettuare l'editing dei brani, chiudere la linguetta sul lato dell'MD.

*TOC =Table of contents (sommario)

Cancellazione di brani

Per cancellare un brano

Notare che una volta cancellata una registrazione, non è più possibile recuperarla. Controllare che il brano che si sta cancellando sia quello giusto.

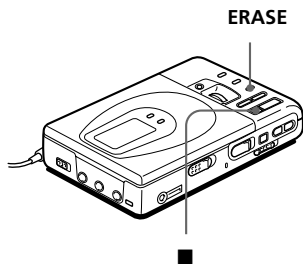

- 1 Premere ERASE durante la riproduzione del brano che si desidera cancellare. Le indicazioni "Erase OK?" e "Push Erase" si alternano nel display ed il registratore riproduce ripetutamente il brano selezionato. Per annullare la cancellazione, premere ■.

- 2 Controllare il numero del brano nel display e premere ERASE di nuovo. Il brano viene cancellato dall'MD e i brani rimanenti vengono rinumerati.

Per cancellare una parte del brano

Aggiungere contrassegni di brano all'inizio e alla fine della parte che si desidera cancellare, quindi cancellare tale porzione di brano.

Per cancellare un disco intero

È possibile cancellare rapidamente tutti i brani ed i dati dell'MD in una volta. Notare che una volta cancellata una registrazione, non è più possibile recuperarla. Assicurarsi di controllare il contenuto del disco che si desidera cancellare.

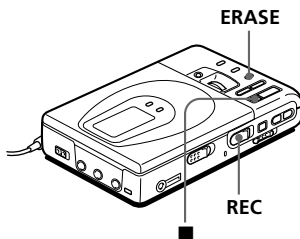

- 1 In modo di arresto, tenere premuto ERASE e premere e spostare REC verso destra. Le indicazioni "All Erase?" e "Push Erase" si alternano nel display. Per annullare la cancellazione, premere ■.
- 2 Premere ERASE di nuovo. L'indicazione "Toc Edit" lampeggia nel display. Terminata la cancellazione, appare l'indicazione "BLANK DISC".

Aggiunta di un contrassegno del brano

È possibile aggiungere contrassegni ai brani in modo che la parte dopo il nuovo contrassegno venga considerata come un nuovo brano.

Il numero dei brani aumenta nella maniera seguente.

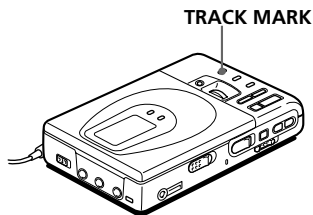
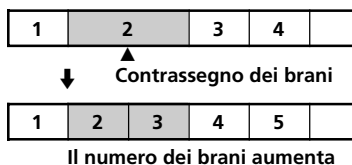

- 1 Durante la riproduzione o la pausa di un MD, premere TRACK MARK sul registratore nel punto che si desidera contrassegnare. "MARK ON" appare nel display e un contrassegno di brano viene aggiunto. Il numero del brano aumenta di uno.

Per aggiungere contrassegni di brano durante la registrazione

Premere TRACK MARK sul registratore o sul telecomando.

Nota

TRACK MARK sul telecomando non funziona durante la riproduzione.

Cancellazione di un contrassegno del brano

Quando si registra con l'ingresso analogico (linea), dove il livello di registrazione è basso, si potrebbero registrare contrassegni di brano inutili. È possibile cancellare un contrassegno di brano per combinare insieme i brani che precedono e che seguono tale contrassegno. Il numero dei brani cambia nella maniera seguente.

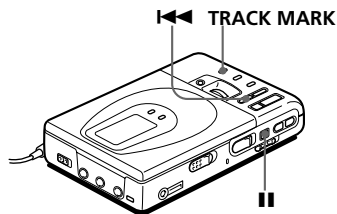
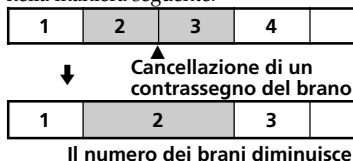

- 1 Durante la riproduzione del brano contenente il contrassegno da cancellare, premere II per mettere in pausa.
- 2 Trovare il contrassegno del brano con una leggera pressione di TRACK MARK. Ad esempio, per cancellare il terzo contrassegno di brano, ricercare l'inizio del terzo brano. "00:00" appare nel display.
- 3 Premere TRACK MARK per cancellare il contrassegno. "MARK OFF" appare nel display. Il contrassegno del brano viene cancellato e i due brani vengono combinati insieme.



Quando si cancella un contrassegno del brano, vengono inoltre cancellati la data, l'ora e il nome assegnato al brano.

Spostamento dei brani registrati

È possibile cambiare l'ordine dei brani registrati.

Prima dello spostamento

Brano A Brano B Brano C Brano D

1	2	3	4
---	---	---	---

Dopo lo spostamento

Brano A Brano C Brano B Brano D

1	2	3	4
---	---	---	---

Spostare il brano C dal terzo al secondo brano.

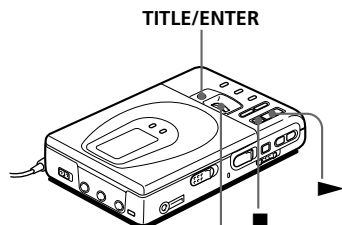

Manopola Jog verticale

- 1** Durante la riproduzione del brano che si desidera spostare, tenere premuto ► e premere TITLE/ENTER.
Il registratore riproduce il brano selezionato ripetutamente.
Per l'esempio più sopra, "MV003→003" appare nel display.
- 2** Ruotare la manopola Jog verticale per selezionare la nuova posizione del brano.
Per l'esempio più sopra, ruotare la manopola Jog fino a visualizzare "MV003→002" nel display.
Per annullare lo spostamento, premere ■.
- 3** Premere TITLE/ENTER di nuovo. Lo spostamento è completo ed il registratore riproduce il brano che ha cambiato ordine.



È ugualmente possibile spostare il brano premendo la manopola Jog al passo 3.

Assegnazione di nomi alle registrazioni

È possibile assegnare nomi con lettere, numeri e contrassegni agli MD ed ai brani registrati. Ogni nome può essere composto da 200 caratteri al massimo ed ogni MD può contenere fino a circa 1700 caratteri.

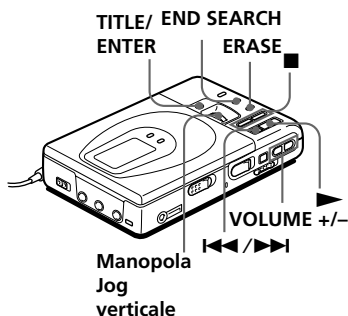

- 1** Per assegnare un nome ad un brano, riprodurre il brano a cui si desidera assegnare un nome.
Per assegnare un nome ad un MD, inserire l'MD registrabile a cui si desidera assegnare un nome.
Se un MD è già inserito, premere ■ per interrompere l'operazione.
- 2** Premere TITLE/ENTER.
Se è stato selezionato un brano al passo 1 più sopra, il registratore riproduce il brano ripetutamente. Un cursore comincia a lampeggiare nel display.
- 3** Usare la manopola Jog verticale per selezionare ed immettere un carattere.



Ruotare per selezionare.



Premere per immettere.

Ruotare la manopola Jog per selezionare un carattere e premere la manopola Jog per immettere il carattere selezionato. Il cursore si sposta a destra e si posiziona in attesa del carattere successivo.

Premere	Per
▶	Passare tra le lettere maiuscole, minuscole e i contrassegni/numeri.
◀◀/▶▶	Spostare il cursore a sinistra o a destra.
END SEARCH	Inserire uno spazio.
ERASE	Cancellare un carattere.
■	Annullare l'assegnazione di nomi.

4 Ripetere il passo 3 fino a che non si sono immessi tutti i caratteri del nome.

5 Premere TITLE/ENTER.
L'assegnazione del nome è completa.

Per annullare l'assegnazione di nomi, premere ■.

Caratteri disponibili

- Lettere maiuscole e minuscole dell'alfabeto inglese
- Numeri da 0 a 9
- ! " # \$ % & () * + - . ; < = > ? @ _ ` ' , / : _ (spaziare)

Per riassegnare nomi alle registrazioni

Eeguire i passi 1 e 2 per visualizzare il nome del brano o dell'MD. Immettere un nuovo carattere sopra il carattere che si desidera modificare, quindi premere TITLE/ENTER.

Note

- Non è possibile riassegnare nomi a MD preregistrati o a MD che non sono stati registrati.
- Il registratore può visualizzare i caratteri giapponesi "Katakana", ma non assegnare i nomi utilizzando tali caratteri.

► Fonti di alimentazione

È possibile usare il registratore con la corrente domestica nel modo seguente.

Nel registratore ...

- una batteria ricaricabile agli ioni di litio (in dotazione)

Con portabatterie in dotazione ...

- batterie a secco (non in dotazione)

Per registrazioni che durano a lungo, è preferibile alimentare il registratore con corrente domestica.

Uso di una batteria ricaricabile agli ioni di litio

Prima di utilizzare la batteria ricaricabile agli ioni di litio in dotazione LIP-12(H) per la prima volta, caricarla nel registratore.

- 1 Collegare l'alimentatore CA in dotazione.

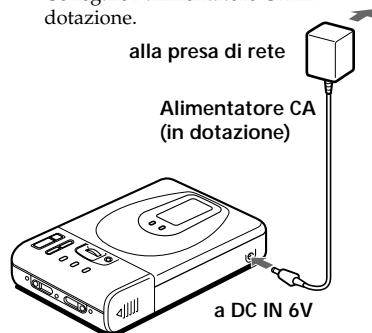

- 2 Inserire le batterie LIP-12(H) nel registratore e richiudere il coperchio.

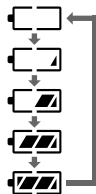
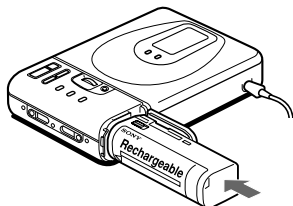

L'indicatore di batteria appare nel display e la carica ha inizio.

Quando la carica è completa, l'indicatore di batteria scompare.

Tempo di carica

80% Circa 2,5 ore

100% Circa 5 ore

(Per caricare una batteria completamente scarica)



È possibile usare il registratore durante la carica.

Note

- Assicurarsi di usare l'alimentatore CA in dotazione.
- Il tempo di carica può variare a seconda della condizione delle batterie.

Uso di batterie a secco

- 1 Applicare il portabatterie in dotazione.

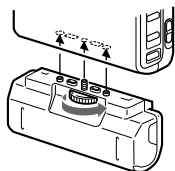

- 2 Inserire due batterie a secco LR6 (formato AA) (non in dotazione).

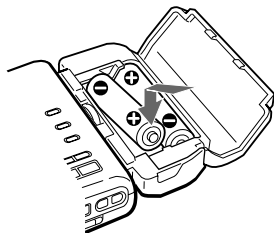

Durata delle batterie¹⁾

Batterie	Registrazione ²⁾	Riproduzione
LIP-12(H) batteria ricaricabile agli ioni di litio	Circa 5 ore	Circa 8 ore
Due batterie a secco alcaline Sony LR6 (formato AA)	----- ³⁾	Circa 6,5 ore
LIP-12(H) + Due LR6 (formato AA)	----- ³⁾	Circa 15 ore

¹⁾ La durata delle batterie potrebbe essere inferiore a quanto indicato a causa delle condizioni di funzionamento e della temperatura del luogo di utilizzo.

²⁾ Durante la registrazione, usare una batteria ricaricabile completamente carica.

³⁾ Il tempo di registrazione può variare a seconda delle batterie alcaline utilizzate.

Quando sostituire le batterie

Quando le batterie a secco o le batterie ricaricabili sono deboli, l'indicazione  inizia a lampeggiare o l'indicazione "LOW BATT" appare nel display. Sostituire le batterie a secco o caricare le batterie ricaricabili.

► **Informazioni aggiuntive**

Precauzioni

Sicurezza

Non inserire alcun corpo estraneo nella presa DC IN 6 V.

Fonti di alimentazione

- Usare la corrente domestica, batterie ricaricabili agli ioni di litio, due batterie LR6 (formato AA) o batterie per auto.
- In casa: Usare l'alimentatore CA in dotazione con questo registratore. Non utilizzare altri alimentatori CA in quanto potrebbero causare un funzionamento difettoso del registratore.

Polarità della presa



- Il registratore non è scollegato dalla fonte di alimentazione CA (principale) finché resta collegato alla presa di rete, anche se il registratore è stato spento.
- Se non si intende utilizzare il registratore per un lungo periodo, assicurarsi di scollegare la fonte di alimentazione (alimentatore CA, batterie a secco, batterie ricaricabili o cavo delle batterie per auto). Per rimuovere l'alimentatore CA dalla presa di rete, afferrare la spina dell'alimentatore e non tirare mai il cavo stesso.

Surriscaldamento interno

È possibile che si produca un surriscaldamento interno al registratore se questo viene usato a lungo. In tal caso, lasciare l'apparecchio spento fino a raffreddamento completo.

Installazione

- Non usare mai il registratore in luoghi esposti a luce, temperatura, umidità o vibrazioni eccessive.
- Non avvolgere mai il registratore in alcun materiale quando viene utilizzato con l'alimentatore CA. Il surriscaldamento interno al registratore potrebbe causare danni o un funzionamento difettoso.

Cuffie

Sicurezza in auto

Non utilizzare le cuffie durante la guida, in bicicletta o durante la guida di altri veicoli a motore. Ciò può essere rischioso per la circolazione stradale e in molte aree è illegale. È inoltre potenzialmente pericoloso riprodurre il proprio registratore a volume elevato mentre si cammina, specialmente sulle strisce pedonali. In tutte le situazioni rischiose è necessaria estrema prudenza e in alcuni casi è consigliabile interrompere l'uso del registratore.

Come prevenire i danni all'udito

Evitare di utilizzare le cuffie ad alto volume. Gli esperti ammoniscono contro un ascolto continuato, ad alto volume e per lungo tempo. In caso di ronzio alle orecchie, abbassare il volume o interrompere l'ascolto.

Rispetto del prossimo

Mantenere il volume a un livello moderato. Ciò consente di udire i rumori esterni e di essere rispettosi delle persone circostanti.

Cartuccia del MiniDisc

- Non aprire la chiusura.
- Non esporre la cartuccia a luce, temperatura, umidità o polvere eccessive.

Pulizia

- Pulire il rivestimento del registratore con un panno morbido leggermente inumidito con acqua o con una soluzione detergente neutra. Non usare spugnette o polveri abrasive, né solventi tipo alcol o benzene in quanto potrebbero danneggiare le rifiniture esterne.
- Passare un panno asciutto sulla cartuccia del disco per rimuoverne la polvere.
- La polvere accumulata sulla lente potrebbe impedire all'apparecchio di funzionare correttamente. Assicurarsi di richiudere il comparto dei dischi dopo l'inserimento o l'espulsione di un MD.

Note sulle batterie

L'uso non corretto delle batterie può provocare perdita di elettrolita o l'esplosione delle batterie. Per evitare di incorrere in tali incidenti, osservare le seguenti precauzioni:

- Installare correttamente i poli + e - delle batterie.
- Non installare insieme batterie nuove e vecchie o batterie di tipi diversi.
- Non tentare di ricaricare delle batterie a secco.
- Quando il registratore non viene usato per un lungo periodo, assicurarsi di rimuovere le batterie.
- In caso di perdita di elettrolita, ripulire con cura e completamente il comparto batterie prima di inserire le nuove batterie.

Nota sul ronzio di natura meccanica

Durante il funzionamento, il registratore emette un ronzio di natura meccanica che proviene dal sistema di risparmio energetico dello stesso. Questo non costituisce problema.

Per proteggere un MD registrato

Per proteggere un MD registrato, aprire la linguetta sul lato dell'MD. Con la linguetta in questa posizione l'MD non può essere registrato. Per poter registrare di nuovo, riportare la linguetta in posizione visibile.

Retro dell'MD

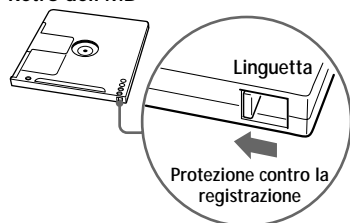

Nota sulla registrazione digitale

Questo registratore utilizza il sistema Serial Copy Management, che permette di effettuare unicamente copie digitali di prima generazione di software preregistrato. È possibile solo effettuare copie da un MD registrato dall'utente mediante i collegamenti analogici (uscita linea).

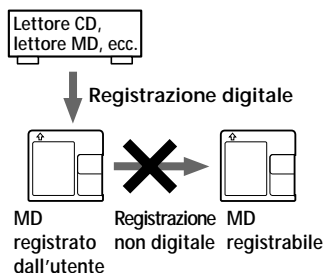

In caso di domande o problemi riguardo al registratore, contattare il rivenditore Sony più vicino.

Guida alla soluzione dei problemi

Se il problema dovesse sussistere dopo la verifica dei punti seguenti, contattare il rivenditore Sony più vicino.

Sintomo	Causa/Soluzione
Il registratore non funziona o funziona male.	<ul style="list-style-type: none">• Le sorgenti audio potrebbero essere collegate male.<ul style="list-style-type: none">➔ Scollegare le sorgenti audio e ricollegarle (pagine 6, 11).• Si è formata della condensa all'interno del registratore.<ul style="list-style-type: none">➔ Estrarre l'MD e lasciar riposare il registratore in un luogo caldo per diverse ore fino all'evaporazione della condensa.• Le batterie ricaricabili o le batterie a secco sono deboli (☐ o "LOW BATT" lampeggia).<ul style="list-style-type: none">➔ Caricare le batterie ricaricabili o sostituire le batterie a secco (pagine 26, 27).• Le batterie ricaricabili o le batterie a secco non sono installate correttamente.<ul style="list-style-type: none">➔ Installare le batterie correttamente (pagina 27).• È stato premuto un tasto mentre l'indicazione del disco ruotava rapidamente.<ul style="list-style-type: none">➔ Attendere finché l'indicazione ruota lentamente.• Il volume della registrazione è troppo basso.• Quando si registra in modo digitale da un lettore CD portatile, assicurarsi di non aver utilizzato la corrente CA o di non aver disattivato la funzione antisalto, come la funzione ESP (pagina 11).• La registrazione in modo analogico è stata effettuata utilizzando un cavo di collegamento con un attenuatore.<ul style="list-style-type: none">➔ Utilizzare un cavo di collegamento senza un attenuatore (pagina 6).• L'alimentatore CA era scollegato durante la registrazione o si è verificata un'interruzione di tensione.• Durante il funzionamento, il registratore ha subito una scossa di tipo meccanico, un disturbo eccessivo di origine elettrostatica, una tensione operativa anormale a causa di un fulmine, ecc.<ul style="list-style-type: none">➔ Riavviare il funzionamento nel modo seguente.<ol style="list-style-type: none">1 Scollegare tutte le fonti di alimentazione.2 Lasciare inattivo il registratore per circa 30 secondi.3 Collegare la fonte di alimentazione.
Il livello del suono è molto basso o non proviene alcun suono dagli altoparlanti.	<ul style="list-style-type: none">• La presa delle cuffie non è collegata saldamente.<ul style="list-style-type: none">➔ Inserire la spina delle cuffie saldamente nel telecomando. Inserire la spina del telecomando saldamente in /REMOTE.

Sintomo	Causa/Soluzione
Il livello del suono è molto basso o non proviene alcun suono dagli altoparlanti. (continua).	<ul style="list-style-type: none"> • Il volume è troppo basso. <ul style="list-style-type: none"> ➔ Regolare il volume premendo VOLUME +/- (VOL +/- sul comando a distanza). • La funzione AVLS è attivata. <ul style="list-style-type: none"> ➔ Spostare AVLS su NORM (pagina 19).
L'MD non viene riprodotto dal primo brano.	<ul style="list-style-type: none"> • La riproduzione del disco si è interrotta prima di giungere all'ultimo brano. <ul style="list-style-type: none"> ➔ Premere ◀◀ ripetutamente o aprire e richiudere il coperchio per ritornare all'inizio del disco e riavviare la riproduzione dopo aver controllato il numero del brano nel display.
Il suono riprodotto salta.	<ul style="list-style-type: none"> • Il registratore è stato collocato in un luogo soggetto a vibrazioni continue. <ul style="list-style-type: none"> ➔ Collocare il registratore in un luogo stabile. • Un brano particolarmente breve potrebbe causare i salti nella riproduzione.
Il suono subisce un disturbo eccessivo di origine elettrostatica.	<ul style="list-style-type: none"> • Un forte magnetismo da un televisore o da un apparecchio simile provoca un'interferenza nel funzionamento del registratore. <ul style="list-style-type: none"> ➔ Allontanare il registratore dalla sorgente del magnetismo.
Impossibile trovare i contrassegni del brano.	<ul style="list-style-type: none"> • È stato premuto dopo la pressione di ◀◀ o ▶▶. ➔ Premere prima di premere ◀◀ o ▶▶.
La carica delle batterie ricaricabili non inizia.	<ul style="list-style-type: none"> • Le batterie ricaricabili non sono state inserite correttamente o l'alimentatore CA non è stato collegato correttamente. <ul style="list-style-type: none"> ➔ Inserire le batterie o collegare l'alimentatore CA correttamente.
L'orologio rimane indietro o il display lampeggia. La data della registrazione non era indicata sul disco.	<ul style="list-style-type: none"> • La batteria incorporata per l'orologio è debole. <ul style="list-style-type: none"> ➔ Collegare l'alimentatore CA a DC IN 6 V sul registratore e alla presa di rete per caricare la batteria incorporata. Dopo la carica, impostare nuovamente l'orologio (pagina 16). Osservare che l'orologio potrebbe perdere o acquistare circa 2 minuti al mese in circostanza normali.

Restrizioni di sistema

Il sistema di registrazione nel registratore MiniDisc è totalmente diverso dai metodi utilizzati per le piastre a cassette e DAT ed è caratterizzato dalle restrizioni descritte più avanti. Notare, tuttavia, che tali restrizioni sono dovute alla natura intrinseca del sistema di registrazione di MD e non a motivi di natura meccanica.

Sintomo	Causa
"TR FULL" appare anche prima che il disco abbia raggiunto la durata di registrazione massima (60 o 74 minuti).	Quando sono stati registrati 254 brani sul disco, appare l'indicazione "TRACK FULL", a prescindere dal totale del tempo di registrazione. Non è possibile registrare più di 254 brani sul disco. Per continuare la registrazione, cancellare i brani non necessari.
"TR FULL" appare anche prima che il disco abbia raggiunto il numero massimo di brani o la durata di registrazione massima.	Registrazioni e cancellazioni ripetute potrebbero causare la frammentazione e la dispersione dei dati. Sebbene i dati dispersi possano essere letti, ogni frammento viene considerato un singolo brano. In questo caso, i brani possono raggiungere il numero 254 e non saranno possibili ulteriori registrazioni. Per continuare la registrazione, cancellare i brani non necessari.
I brani non possono essere cancellati.	Quando i dati di un brano sono frammentati, il contrassegno del brano di un frammento inferiore a 12 secondi non potrà essere cancellato. Non è possibile combinare un brano registrato in modo stereo con un brano registrato in modo monofonico; non è neppure possibile combinare un brano registrato da una sorgente con un collegamento digitale con un brano registrato da una sorgente con un collegamento analogico.
La durata di registrazione residua non aumenta nemmeno dopo aver cancellato numerosi brani brevi.	Brani di lunghezza inferiore a 12 secondi non sono considerati come brani, pertanto la loro cancellazione non aumenta il tempo di registrazione.
Il totale del tempo registrato ed il tempo residuo sul disco potrebbero non essere uguali al totale della durata massima di registrazione (60 o 74 minuti).	Normalmente la registrazione viene eseguita in unità minime di 2 secondi. Quando la registrazione viene arrestata, l'ultima unità di registrazione viene considerata di 2 secondi, anche se la durata effettiva è inferiore a 2 secondi. Quando la registrazione viene avviata dopo l'arresto, viene posto uno spazio di 2 secondi prima della registrazione successiva per evitare che venga cancellato il brano precedente ogni volta che si avvia una nuova registrazione. Il contenuto registrato diminuirà pertanto ogni volta che la registrazione viene arrestata; un massimo di 6 secondi in rapporto al tempo di registrazione potenziale per ogni operazione di arresto.
I brani modificati potrebbero subire una caduta del suono durante le operazioni di ricerca.	La frammentazione dei dati potrebbe causare una caduta del suono durante la ricerca, poiché i brani sono riprodotti ad una velocità superiore rispetto al modo di riproduzione normale.

Messaggi

Se i seguenti messaggi d'errore lampeggiano nel display, verificare il loro significato nella tabella più in basso.

Messaggio d'errore	Significato/Rimedio
BLANK DISC	<ul style="list-style-type: none">• È stato inserito un MD privo di registrazione.<ul style="list-style-type: none">➔ Inserire un MD registrato.
DISC ERR	<ul style="list-style-type: none">• Il registratore non può leggere il disco (questo è graffiato o sporco).<ul style="list-style-type: none">➔ Reinserire o sostituire il disco.
DISC FULL	<ul style="list-style-type: none">• Non c'è più spazio sul disco per la registrazione (meno di 12 secondi disponibili).<ul style="list-style-type: none">➔ Sostituire il disco.
BUSY	<ul style="list-style-type: none">• Si è cercato di far funzionare il registratore mentre stava accedendo ai dati registrati.<ul style="list-style-type: none">➔ Attendere finché il messaggio non scompare (in rari casi, ciò potrebbe richiedere 2-3 minuti).
NAME FULL	<ul style="list-style-type: none">• Si è cercato di immettere più di 200 caratteri per un brano o nome di disco oppure il numero totale di caratteri immessi in un MD è superiore a 1700.<ul style="list-style-type: none">➔ Immettere un numero totale di caratteri inferiore al limite consentito.
Hi DC in	<ul style="list-style-type: none">• La tensione operativa è troppo elevata (L'alimentatore CA in dotazione o il cavo della batteria per auto raccomandato non sono utilizzati).<ul style="list-style-type: none">➔ Utilizzare l'alimentatore CA in dotazione o il cavo della batteria per auto raccomandato.
HOLD	<ul style="list-style-type: none">• Il registratore è bloccato.<ul style="list-style-type: none">➔ Spostare HOLD verso la freccia per sbloccare il registratore (pagina 20).
LOW BATT	<ul style="list-style-type: none">• Le batterie sono deboli.<ul style="list-style-type: none">➔ Caricare le batterie ricaricabili o sostituire le batterie a secco (pagine 26, 27).
MEM OVER	<ul style="list-style-type: none">• Si è cercato di registrare quando non c'era alcuna indicazione nel display ed il registratore è collocato in un luogo soggetto a vibrazioni continue.<ul style="list-style-type: none">➔ Collocare il registratore in un luogo stabile e riavviare la registrazione.
NO COPY	<ul style="list-style-type: none">• Si è cercato di eseguire una copia da un disco protetto dal sistema Serial Copy Management. Non è possibile eseguire copie da una sorgente collegata digitalmente che sia stata originariamente registrata mediante un collegamento digitale.<ul style="list-style-type: none">➔ Usare il collegamento analogico (pagina 6).

Messaggio d'errore	Significato/Rimedio
NO DISC	<ul style="list-style-type: none"> • Si è cercato di riprodurre o di registrare senza disco nel registratore. <ul style="list-style-type: none"> ➔ Inserire un MD.
NO SIGNAL	<ul style="list-style-type: none"> • Il registratore non ha rilevato segnali d'ingresso digitali. <ul style="list-style-type: none"> ➔ Assicurarsi che la sorgente sia collegata saldamente (pagina 11).
P/B ONLY	<ul style="list-style-type: none"> • Si è cercato di registrare o di modificare su un MD preregistrato (P/B significa riproduzione.) <ul style="list-style-type: none"> ➔ Inserire un MD registrabile.
PROTECTED	<ul style="list-style-type: none"> • Si è cercato di registrare o di modificare un MD con la linguetta in posizione di protezione contro le registrazioni. <ul style="list-style-type: none"> ➔ Spostare indietro la linguetta (pagina 29).
SORRY	<ul style="list-style-type: none"> • Si è cercato di cancellare il contrassegno di un brano durante la riproduzione di un MD o all'inizio del primo brano. • Si è cercato di cancellare il contrassegno di un brano per combinare brani che il registratore non può combinare (a causa delle restrizioni di sistema)
TEMP OVER	<ul style="list-style-type: none"> • Si è prodotto un surriscaldamento interno al registratore. <ul style="list-style-type: none"> ➔ Lasciar raffreddare il registratore.
TR FULL	<ul style="list-style-type: none"> • Non c'è più spazio per nuovi dati durante l'editing dell'MD. <ul style="list-style-type: none"> ➔ Cancellare i brani non necessari (pagina 22).
TrPROTECT	<ul style="list-style-type: none"> • Si è cercato di registrare o di modificare un brano protetto contro le cancellazioni. <ul style="list-style-type: none"> ➔ Registrare o modificare su altri brani.

Caratteristiche tecniche

Sistema

Sistema di riproduzione sonora

Sistema di riproduzione sonora digitale

MiniDisc

Proprietà del diodo al laser

Materiale: GaAlAs

Lunghezza d'onda: $\lambda = 780$ nm

Durata di emissione: continua

Uscita laser: meno di 44,6 μ W*

*Valore misurato alla distanza di 200 mm dalla superficie della lente dell'obiettivo sul gruppo pick-up ottico con 7 mm di apertura.

Durata di registrazione e di riproduzione

Massimo 74 minuti (MDW-74, registrazione stereo)

Massimo 148 minuti (MDW-74, registrazione monofonica)

Rivoluzioni

400 rpm a 900 rpm (CLV)

Correzione errore

Advanced Cross Interleave Reed Solomon Code (ACIRC)

Frequenza di campionamento

44,1 kHz

Convertitore della frequenza di campionamento

Ingresso: 32 kHz/44,1 kHz/48 kHz

Codificazione

Adaptive Transform Acoustic Coding (ATRAC)

Sistema di modulazione

EFM (Modulazione otto a quattordici)

Numero di canali

2 canali stereo

1 canale monofonico

Risposta in frequenza

20 a 20.000 Hz \pm 3 dB

Wow e flutter

Sotto il limite misurabile

Ingressi

Microfono: minipresa stereo, 0,22 – 0,78 mV

Line in: minipresa stereo, 69 – 194 mV

Ingresso ottico (digitale): minipresa ottica (digitale)

Uscite

Cuffie: minipresa stereo, livello di uscita massimo 5 mW+ 5 mW, impedenza di carico 16 ohm

Line out: minipresa stereo, 194 mV,

impedenza di carico 10 kilohm

Generali

Requisiti di alimentazione

Alimentatore CA Sony (in dotazione)

collegato alla presa DC IN 6 V:

220-230 V CA, 50/60 Hz

(modello per l'Europa)

230-240VCA, 50/60Hz (modello per il Regno Unito)

Batterie ricaricabili agli ioni di litio LIP-8 (in dotazione)

Due batterie alcaline LR6 (formato AA) (non in dotazione)

Durata di funzionamento delle batterie

Vedere "Durata delle batterie" (pagina 27)

Dimensioni

Circa 116,5 \times 26 \times 78 mm (l/a/p)

Peso

Circa 220 g solo il registratore

Circa 317 g inclusi un MD registrabile e le batterie ricaricabili agli ioni di litio LIP-12(H)

Accessori in dotazione

Alimentatore CA (1)

Cuffie con telecomando (1)

Batterie ricaricabili agli ioni di litio LIP-12(H) (1)

Portabatterie a secco (1)

Sacca per il trasporto (1)

Accessori opzionali

Batterie ricaricabili agli ioni di litio LIP-12(H)

Adattatore per microspina (minispina stereo

→ microspina) PC-MP1HG

Cavo ottico

POC-15B, POC-15AB, POC-DA12SP

Cavo di linea RK-G129, RK-G136

Microfono stereo ECM-717, ECM-MS907,

ECM-MS957

Cuffie stereo* serie MDR

Diffusori attivi SRS-A41, SRS-A91

MD registrabili serie MDW

Custodia MiniDisc CK-MD4

Porta MiniDisc CK-MD10

Il rivenditore locale potrebbe non disporre di alcuni degli accessori sopra descritti. In tal caso, richiederli le informazioni sulla possibilità di procurarsi tali articoli nel proprio paese.

Brevetti US e stranieri concessi da Dolby Laboratories Licensing Corporation.

Il design e le caratteristiche tecniche sono soggetti a modifiche senza preavviso.

Cos'è un MD?

Come funziona il MiniDisc

Esistono due tipi di MiniDisc (MD): MD preregistrati e MD registrabili (vergini).

Gli MD già registrati in studi di registrazione possono essere riprodotti all'infinito. Tuttavia, non possono essere registrati come i nastri di una cassetta. Per poter registrare, bisogna usare un "MD registrabile".

MD preregistrati

Gli MD preregistrati vengono registrati e riprodotti come normali CD. Un raggio laser viene focalizzato sulla superficie dell'MD e poi rimanda le informazioni sulla lente del registratore. Il registratore quindi decodifica i segnali e li riproduce come musica.

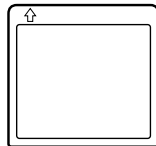

MD registrabili

Gli MD registrabili utilizzano una tecnologia magneto-ottica (MO) e possono essere registrati e rirregistrati a piacere. Il raggio laser all'interno del registratore provoca calore sull'MD, demagnetizzando lo strato magnetico dello stesso. Il registratore applica quindi un campo magnetico sullo strato. Questo campo magnetico corrisponde esattamente ai segnali audio generati dalla sorgente collegata. (Le polarità nord e sud equivalgono ai valori digitali 1" e "0"). L'MD demagnetizzato adotta la polarità del campo magnetico, producendo un MD registrato.

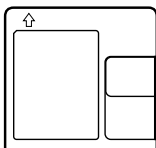

Perché l'MiniDisc è così piccolo

Il MiniDisc da 2,5 pollici, contenuto in una cartuccia di plastica che assomiglia ad un dischetto da 3,5 pollici (vedere l'illustrazione più sopra), utilizza un nuovo metodo di compressione audio digitale chiamata ATRAC (Adaptive TRansform Acoustic Coding). Per registrare più suono in minor spazio, il metodo ATRAC estrae e codifica solo i componenti delle frequenze realmente percepiti dall'udito umano.

Accesso casuale rapido

Come i CD, gli MD permettono di accedere istantaneamente all'inizio di un qualsiasi brano musicale. Gli MD preregistrati sono stati registrati con indirizzi di posizione corrispondenti a ciascuna selezione musicale.

Gli MD registrabili vengono prodotti con una "User TOC Area" (Area di indice utente) che contiene la sequenza della musica. Tale sistema TOC (sommario) è simile al sistema di gestione delle cartelle dei comuni dischetti. In altre parole, gli indirizzi iniziali e finali di tutti i brani musicali registrati sul disco sono memorizzati in questa area. Questo consente di accedere in ordine casuale all'inizio di un qualsiasi brano immettendo appena il numero del brano (AMS), oltre che assegnare un'etichetta con il nome del brano alla posizione, come si farebbe per archiviare un file in un dischetto.

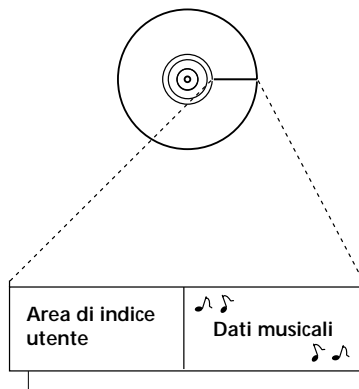

Contiene la sequenza e l'inizio/fine della musica.

Memoria resistente alle sollecitazioni meccaniche

Uno degli svantaggi maggiori dei sistemi di lettura ottica è che possono saltare o ignorare brani quando soggetti a vibrazioni. Il sistema MD risolve questo problema mediante l'uso di una memoria tampone che memorizza i dati sonori.

Posizione e funzione dei comandi

Vedere alle pagine fra parentesi per ulteriori dettagli.

Il registratore

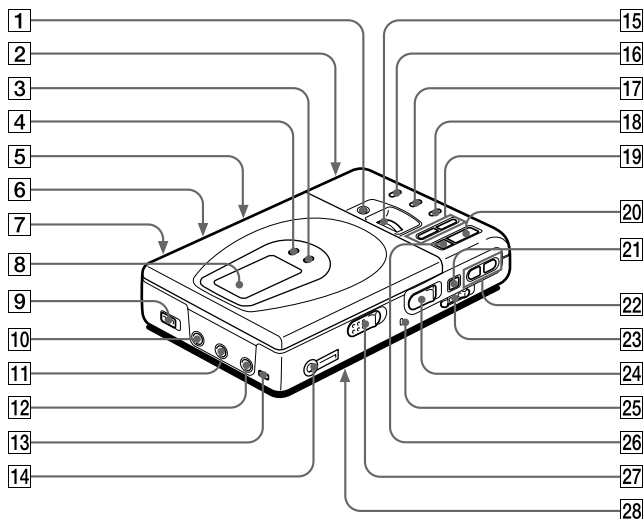

- | | |
|----------------------------------------------------------------------|-------------------------------------------------------------|
| 1 Tasto TITLE/ENTER (23) | 13 Tasto DIGITAL MEGA BASS (18) |
| 2 Comparto batterie (parte inferiore) (25) | 14 Presa \odot (Cuffie)/REMOTE (8) |
| 3 Tasto MODE (17) | 15 Manopola Jog verticale (17, 23) |
| 4 Tasto DISPLAY (15, 19) | 16 Tasto TRACK MARK (22) |
| 5 Interruttore MIC SENS (parte inferiore) (12) | 17 Tasto END SEARCH (7) |
| 6 Interruttore AVLS (parte inferiore) (18) | 18 Tasto ERASE (21) |
| 7 Presa DC IN 6V (sul retro) (6) | 19 Tasto \lll / \ggg (ricerca/AMS) (7, 9) |
| 8 Display (15, 19) | 20 Tasto \blacktriangleright (riproduzione) (7, 9) |
| 9 Interruttore SYNCHRO REC (registrazione sincronizzata) (11) | 21 Tasto \parallel (pausa) (7, 9) |
| 10 Presa MIC (PLUG IN POWER) (12) | 22 Tasto VOLUME +/- (9) |
| 11 Presa LINE IN (OPTICAL) (6, 11) | 23 Interruttore HOLD (19) |
| 12 Presa LINE OUT (20) | 24 Interruttore REC (registrazione) (7) |
| | 25 Indicatore di registrazione (14) |
| | 26 Tasto \blacksquare (arresto) (7, 9) |
| | 27 Tasto OPEN (6) |
| | 28 Tasto CLOCK SET (parte inferiore) (16) |

Il display

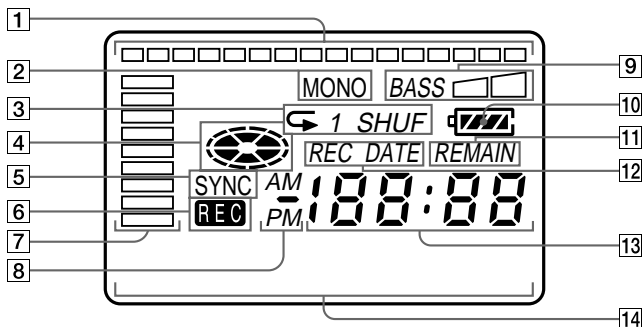

- 1** Puntatore di posizione (14, 19)
Mostra la posizione corrente sull'MD. Il punto che viene registrato o riprodotto lampeggia. La porzione registrata si accende.

Posizione corrente

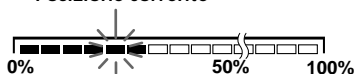

Porzione registrata

Lunghezza del disco

- 2** Indicazione MONO (monofonico)
- 3** Indicazione del modo di riproduzione
Mostra il modo di riproduzione dell'MD.
- 4** Indicazione del disco
Mostra che il disco sta girando per la registrazione, la riproduzione o l'editing di un MD.
- 5** Indicazione SYNC (registrazione sincronizzata)
- 6** Indicazione REC (7)
Si accende durante la registrazione. Durante il lampeggiamento, il registratore è in modo di attesa di registrazione.
- 7** Misuratore del livello
Mostra il volume dell'MD che viene riprodotto o registrato.
- 8** Indicazione AM/PM (16)
Si accende insieme all'indicazione dell'ora nel ciclo delle 12 ore.
- 9** Indicazione mega bass (18)
- 10** Indicazione batterie (26)
Mostra lo stato delle batterie.
- 11** Indicazione REMAIN (tempo residuo/brani) (14, 19)
Si accende insieme al tempo residuo del brano, il tempo residuo dell'MD, o il tempo residuo dei brani.
- 12** Indicazione REC DATE (data registrata/corrente)
Si accende insieme alla data e all'ora in cui l'MD è stato registrato. Quando si accende solo "DATE", la data e l'ora correnti vengono visualizzate.
- 13** Display dei tempi (14, 19)
Mostra il tempo registrato, l'ora corrente, il tempo trascorso del brano o dell'MD che viene registrato o riprodotto.
- 14** Display delle informazioni sui caratteri (14, 19)
Visualizza i nomi del disco e dei brani, la data, i messaggi d'errore, i numeri dei brani, ecc.

Cuffie con comando a distanza

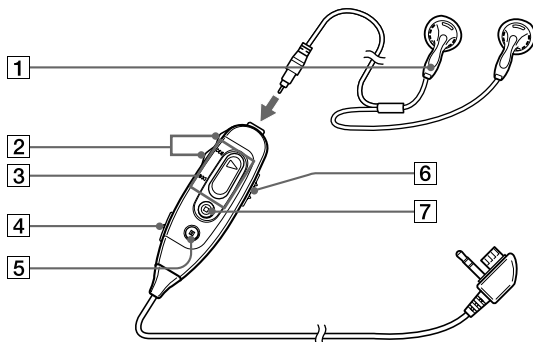

1 Cuffie

Possono essere sostituite con cuffie opzionali.

2 Tasti VOL (volume) +/- (9)

3 Tasti ► (riproduzione)/◀◀/▶▶ (ricerca, AMS)

Premere ► per riprodurre. Durante la riproduzione, premere il lato ◀◀ per trovare l'inizio dei brani corrente o precedente o per fare una ricerca all'indietro, oppure premere il lato ▶▶ per trovare l'inizio dei brani successivi o per fare una ricerca in avanti.

4 Tasto TRACK MARK (22)

5 Tasto ■ (pausa) (7, 9)

6 Interruttore HOLD (19)

Spostare l'interruttore per bloccare i comandi del comando a distanza.

7 Tasto ■ (arresto) (7, 9)

Free Manuals Download Website

<http://myh66.com>

<http://usermanuals.us>

<http://www.somanuals.com>

<http://www.4manuals.cc>

<http://www.manual-lib.com>

<http://www.404manual.com>

<http://www.luxmanual.com>

<http://aubethermostatmanual.com>

Golf course search by state

<http://golfingnear.com>

Email search by domain

<http://emailbydomain.com>

Auto manuals search

<http://auto.somanuals.com>

TV manuals search

<http://tv.somanuals.com>