

Reader

Quick Start Guide Guide de démarrage

PRS-700 Portable Reader System

©2008 Sony Corporation Printed in China

4-120-383-11(1)

English

About the serial number

The serial number provided for this unit is required for customer registration. The number is on a label on the back of the unit. Do not remove the label.

Owner's Record

The model and serial numbers are located on the back of the unit. Record them in the space provided below. Refer to these numbers in the spaces whenever you call upon your Sony dealer regarding this product.

Model No. _____
Serial No. _____

Note on use

- Replacement or repair of a broken or scratched touch panel is not covered by the warranty.
- Do not drop or submit the Reader to excessive shock.
- Do not poke people using the supplied stylus.
- Do not treat or use the supplied stylus roughly by bending it, or scratching the touch panel with it.
- Use the supplied stylus only for the operation on the touch panel.
- Do not use a damaged or deformed stylus.

On Copyrights

The contents of each book pre-installed on this product are copyrighted works, edited with the cooperation of the publisher and editor hereto mentioned. Copyright laws prohibit copying the data of this product or the contents of this manual (illustrations, related documents, etc.) in whole or in part without the permission of the copyright holder. Additionally, use of the data of this product or the contents of this manual is not allowed without Sony's permission except for personal use.

- SONY and the SONY logo are registered trademarks of Sony Corporation.
- BBnB, BBnB Book, and their logos are trademarks of Sony Corporation.
- "Memory Stick", "Memory Stick Duo", "Memory Stick PRO", and their logos are trademarks of Sony Corporation.
- Bitstream is a registered trademark, and Dutch, Font Fusion, and Swiss are trademarks of Bitstream Inc.
- Microsoft, Windows, Windows Vista and Windows Media are trademarks or registered trademarks of Microsoft Corporation in the United States and / or other countries.
- Adobe, the Adobe logo, Reader and PDF are either registered trademarks or trademarks of Adobe Systems Incorporated in the United States and/or other countries.
- MPEG Layer-3 audio coding technology and patents licensed from Fraunhofer IIS and Thomson.

All other system names and product names appearing in this document are generally the registered trademarks or trademarks of their respective manufacturers. Further, the trademark ™ and registered trademark ® symbols are not indicated throughout this document.

Product ©2008 Sony Corporation
Documentation ©2008 Sony Corporation

What You Can Do with Reader

Thank you for purchasing this Sony Portable Reader System PRS-700. Read through this Quick Start Guide to prepare the Reader for use. Once initial preparation is complete, you can transfer content from your computer to the Reader to take it anywhere you wish.

Getting Started

- Read this manual for initial preparation.
- Charge the Reader.
- Install eBook Library on your computer.

Importing

Import eBooks from an online eBook store, or from your computer.

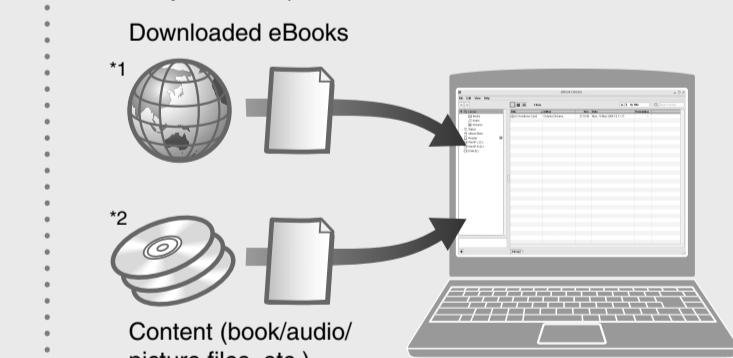

- * Online eBook store
- * Content that you already have can also be transferred. For details on content type compatible with the Reader, refer to the User's Guide.

Transferring

Transfer content from your computer to the Reader using eBook Library.



Reading/Playing/Viewing

Enjoy content on the Reader.



Getting Started

1 Checking the package contents

The Reader comes installed with a built-in rechargeable battery.

- Reader (with Soft cover and Stylus) (1)
- USB cable (1)
- CD-ROM (1)
- eBook Library software - User's Guide
- Quick Start Guide (this manual) (1)
- Flyers
- Memory slot protective inserts (2)

Note

- This CD-ROM will not play in an audio CD player.

2 Guide to Parts and Controls

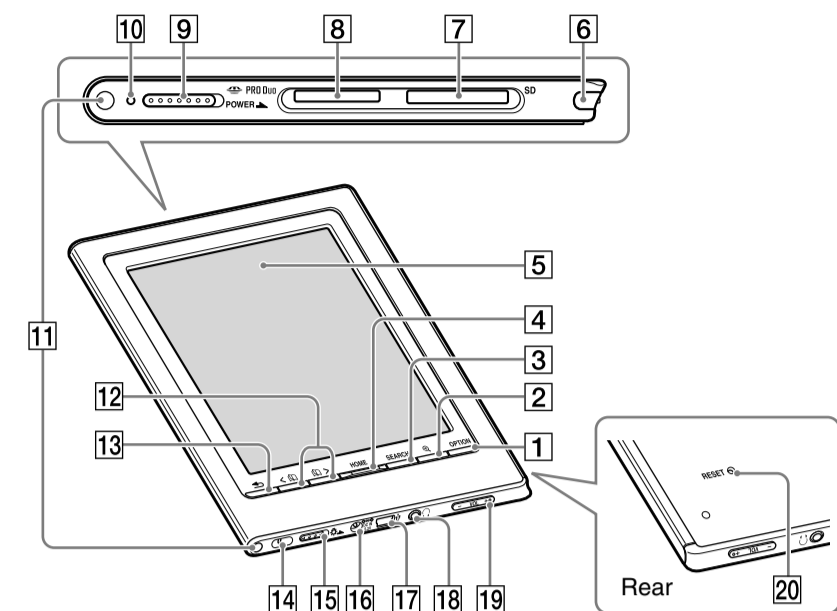

Front

- OPTION button**
Displays the Option menu.
- Q (Size) button**
Displays the Size menu.
- SEARCH button**
Displays the Search menu.
- HOME button**
Displays the Home menu.
- Touch panel**
The touch panel gives you simple access to the various functions on the Reader.
- Stylus**
The supplied stylus enables you to perform precise operations such as highlighting, on the touch panel.

Removing the supplied stylus

The supplied stylus is stored on the right side of the Reader. Pull it out from the top when you use it.

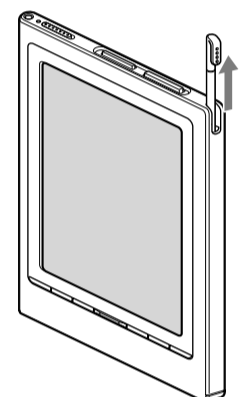

Note

- When you put the supplied stylus back into the holder, make sure to insert it fully to the bottom of the holder.

- SD Memory Card slot**
Used to insert a SD Memory Card (optional).
- "Memory Stick Duo" slot**
Used to insert a "Memory Stick Duo" Memory Card (optional).
- POWER switch**
Switches on/off the Reader.
- Indicator**
Lights up in red while charging, and goes off when charging is complete. Flashes orange while the Reader is accessing your computer via USB. Also flashes in orange while switching the Reader on or off.
- Holes for soft cover attachment**
- < Page Turn > (Page Turn) buttons**
You can also turn pages using the touch panel.
- ➔ (Back) button**
Returns to the previous menu.
- Hole for hand strap**
Used to attach the hand strap (optional).
- Light Switch**
Switches on/off the built-in light.
- DC IN jack**
Used to connect the AC Adaptor for Reader (AC-S5220E) (optional).
- USB connector**
Used to connect the USB cable (supplied).
- Headphones jack**
Used to connect headphones (optional).
- VOL +/- button**
Used to adjust the volume.
- RESET button**
Resets the Reader if no operation is possible.

3 Charging

First, charge the Reader battery, as battery power may not be sufficient immediately after purchase.

1 Turn on the Reader.

When you turn on the Reader for the first time after purchase, the touch panel calibration screen appears. Follow the on-screen instructions and complete the calibration process.

2 Connect the Reader to your computer via USB cable.

Connect the Reader to your computer using the supplied USB cable. The indicator lights up red while charging, and goes off when charging is complete.

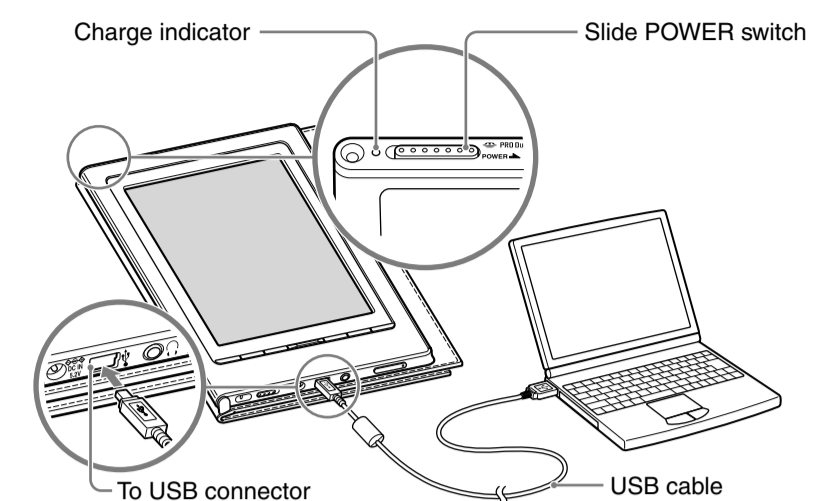

Notes

- When you connect the Reader to your computer, [USB] (indicating connection via a USB) is displayed on the Reader's screen. If the battery has been fully depleted, it takes approximately 5 minutes until [USB] is displayed, during which time you will not be able to turn on the Reader by the POWER switch. In this case, wait until [USB] is displayed. The charge indicator lights up in red while [USB] is not displayed, while the Reader is charging.

- If the remaining battery power of a connected notebook computer is low, charging via USB connection may not be possible.
- If you connect the Reader to a notebook computer which is not connected to an AC outlet, the battery of the notebook computer will be drained. Do not leave the Reader connected to a notebook computer which is not connected to an AC outlet for an extended period.

Hint

- The Reader can also be charged by connecting to an AC outlet using the AC Adaptor for Reader (AC-S5220E) (optional).

For longer battery life

- The Reader has a Power Management feature to avoid unnecessary battery consumption. The Power Management operates as follows:
 - After 60 minutes of inactivity, the Reader enters sleep mode automatically while the battery power is consumed slightly.
 - After 5 days of inactivity, the Reader automatically shutdown and stops consuming the battery power.
- If the battery power is at a low level, the Reader will shutdown after 60 minutes of inactivity.

To shutdown the Reader manually

- You can shutdown the Reader in one of the following ways.
 - Slide the POWER switch and hold it for more than 3 seconds.
 - Use "Device Shutdown" in the Settings menu. For details, refer to the User's Guide.

4 Installing eBook Library

- Turn on the computer and start Windows.**
Log on using an account with administrator privileges and connect to the Internet with your computer.
- Insert the supplied CD-ROM into your computer's drive.**
The launcher appears and prompts you to configure your settings.
- Select "Install eBook Library."**
The Install Wizard screen appears. Follow the on-screen instructions to install. Subsequently, install the User's Guide as well by selecting "Install PRS-700 User's Guide" on the launcher.

If the installation is not successful, refer to "When installation is not successful - Q&A" on this Quick Start Guide.

To start eBook Library

- Double-click the eBook Library icon () on the Windows desktop.**

- You can also start eBook Library by clicking the Start menu and then selecting "All Programs" -> "Reader" -> "eBook Library."

5 Customer registration

It is recommended that you perform customer registration by registering your contact information, which enables Sony to send you information regarding technical support, software updates, etc.

- Select "Product Registration Website" on the launcher.**

System requirements

The following are requirements to use eBook Library.

OS	
Microsoft Windows Vista	Windows Vista Home Basic Windows Vista Home Premium Windows Vista Business Windows Vista Ultimate
Microsoft Windows XP	Microsoft Windows XP Home Edition Windows XP Professional Windows XP Media Center Edition Windows XP Media Center Edition 2004 Windows XP Media Center Edition 2005
CPU	800 MHz Celeron class processor or better
RAM	128 MB or more (minimum 512 MB for Windows Vista)
Free space on hard disc	20 MB or more Depending on the content amount, more space may be required.
Monitor	High Color or more, 1024 x 768 pixels or more (True Color, 1280 x 1024 pixels, or more recommended)
Other devices	CD-ROM drive, USB port, pointing device such as mouse or track pad

- Internet connection (broadband recommended, some fees may apply) is also required on your computer.
- This software is not supported by the following environments:
 - An operating system other than those included above
 - Personally built computer or operating system
 - Upgraded manufacturer-installed operating system
 - Multi-boot environment
 - Multi-monitor environment
 - Macintosh

When installation is not successful - Q&A

Q1 Does your computer meet system requirements?

A1 Check that your computer meets the system requirements listed above.

Q2 Were you logged on as an "Administrator," did you close all running software programs before beginning the installation?

A2 Log on as "Administrator."
Close all running software programs, including background programs such as virus-protection software.

Q3 The set-up program does not start automatically.

A3 If the set-up program does not start automatically when you insert the CD-ROM, click "Start" on the Windows taskbar, click "My Computer," and then double-click the optical disc drive icon to start the program.

Q4 Is the progress bar in the installation window moving, and the access lamp of the CD drive flashing?

A4 When the bar is moving and the lamp is flashing, the installation is still in progress. Please wait for the installation to finish.

If the solutions listed here do not resolve the issue, refer to "Support" in this Quick Start Guide.

Hint

- For the latest information on eBook Library and to download any software updates, visit the Web site:
For customers in the USA: <http://www.sony.com/readersupport>
For customers in Canada: <http://www.sony.ca/ElectronicsSupport/>

About sample data

The Reader is pre-installed with sample data. If you delete the sample data, you cannot restore it, and nor will be supplied with any replacement data.

How to Use

6 Importing eBooks from "The eBook Store from Sony" to eBook Library

You can purchase (download) eBooks from the online eBook Store from Sony to your computer.

Hint

- The following explains how to import/transfer/read eBooks. For details on other content formats supported by the Reader, refer to the User's Guide included on the CD-ROM.

Note

- To purchase (download) eBooks, you need to prepare an Internet-accessible environment on your computer.

- Turn on the Reader, then connect it to your computer using the supplied USB cable.**

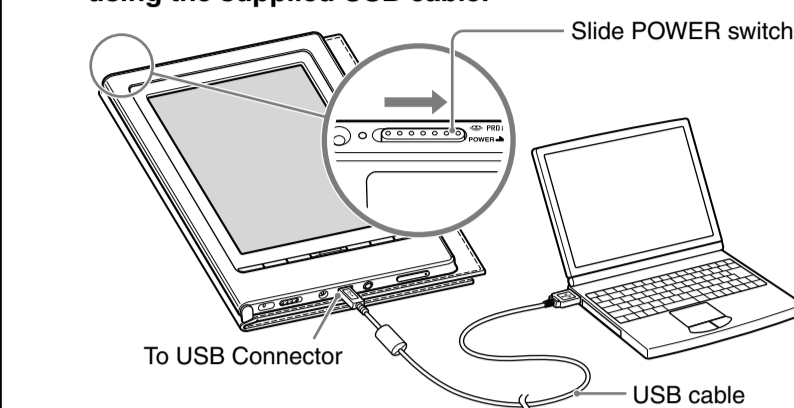

Hint

- When you connect the Reader to your computer with eBook Library started, the date and time of the Reader is automatically synchronized with your computer clock.

- Click the Start menu, then select "All Programs" - "Reader" - "eBook Library" to start eBook Library.**
- Click "eBook Store" in the Source view of eBook Library.**
The eBook Store page appears.

- Follow the instructions in the store to authorize the Reader and your computer.**
Authorization is required only on the first visit to the eBooks Store from Sony.

- Follow the instructions in the store to purchase (download) eBooks.**
Downloaded eBooks are automatically imported to "Library" in the Source view of eBook Library.

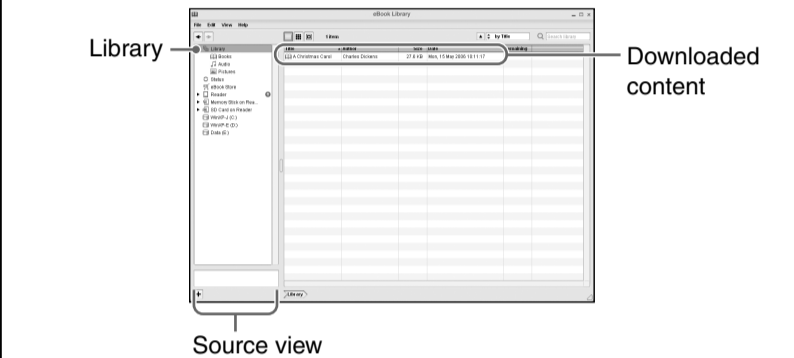

Hint

- eBooks can be read in eBook Library using your computer. For more information about using eBook Library, refer to the eBook Library Help.

7 Transferring eBooks from your computer to the Reader

- Check that eBook Library is running and that the Reader is connected to your computer using the USB cable.**
"Reader" appears in the Source view of eBook Library.
- Click "Library" in the Source view, then click [List view].**
The View area is switched to the List view and all the content in Library is listed.

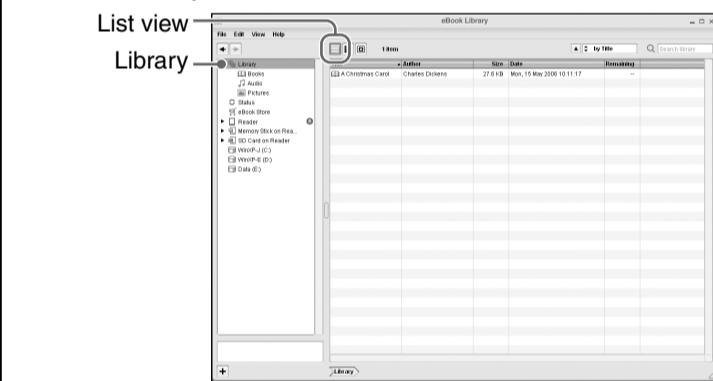

Hints

- When you click "Books," "Audio" or "Pictures" in the Source view, only their respective content types are displayed.
- When you click [Thumbnail view], content can be displayed as thumbnails.

- Select the content you want to transfer from the list.**
To select multiple content, click the content while holding down the Ctrl key.
- Drag the content from the list to "Reader" in the Source view.**
The content is transferred to the Reader.

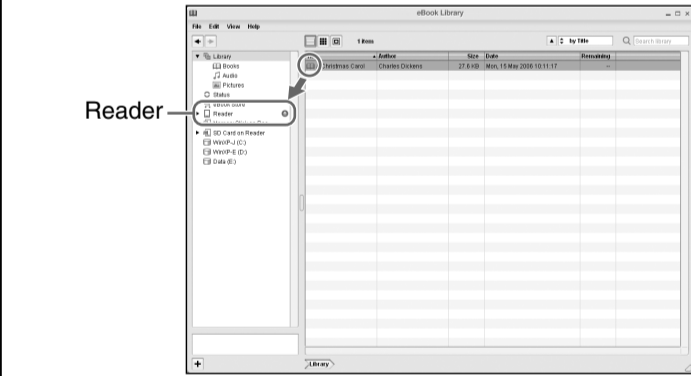

Note

- Do not disconnect the USB cable from the Reader while data is being transferred.
- Safely disconnects the Reader from your computer once all transfer activity has been completed. Before you disconnect the Reader, click [Eject] button, and then disconnect from the computer.
- Do not leave the Reader connected for extended periods to a notebook computer that is not connected to AC power, because the Reader may drain the computer's battery.
- If the computer enters a power saving mode, such as the system suspend, sleep or hibernation while the Reader is connected to the computer directly, the Reader battery will not be charged. Instead, the Reader will continue to draw power from its battery, discharging it.

On transferring via a memory card

- To transfer eBooks to a memory card on the Reader, insert the memory card in the Reader, then follow the above steps (except drag and drop the content on "Memory Stick on Reader/SD Card on Reader" in step 4). For details, refer to "Transferring content via a memory card" in the User's Guide.
- With a memory card slot on your computer or a memory card reader, you can also transfer content directly to the memory card and then insert it in the Reader.
If a memory card is inserted in your computer or a memory card reader, the memory card icon appears in the Source view. Follow the above steps (except drag and drop the content on "Memory Stick on PC/SD Card on PC" in step 4) to transfer to a memory card.
- When inserting the memory card into the Reader, it may take time for the Reader to recognize the content files in the memory card if the capacity of the content files stored on the memory card is large.

Hint

- You can also purchase and transfer Adobe DRM protected content using Adobe Digital Editions 1.5 or later. For details about usage or support, refer to the Adobe information page at the following web site:
http://www.adobe.com/gd/digitaleditions_us

8 Operating the Touch Panel

On the touch panel, you can perform various functions by using your finger or the supplied stylus.

Tapping

By tapping on the touch panel, you can select an item on the menu or list, etc.



Double-tapping

By tapping twice (double-tap) on the touch panel, you can create bookmarks, select a word on a Book page to search in the Search menu, etc.

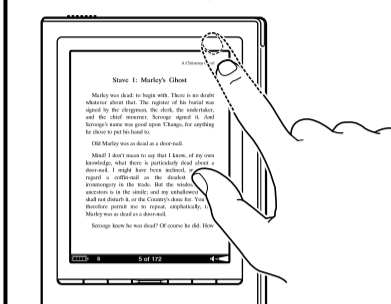

Dragging

By dragging on the touch panel, you can turn a page, drag a magnified page in Zoom mode or select a word to highlight.

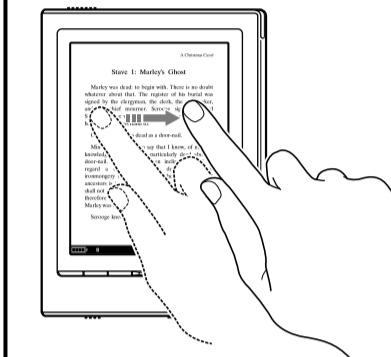

Hint

- You can reverse the direction of dragging in the Settings menu. For details, refer to "Changing Settings" in the User's Guide.

Dragging and Holding

By holding on the touch panel after dragging, you can turn pages repeatedly.

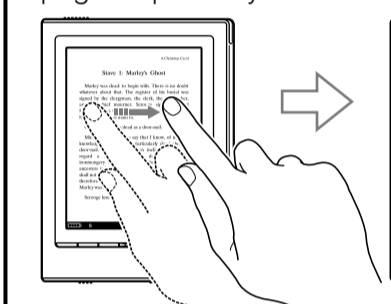

9 Reading eBooks on the Reader

Home Menu

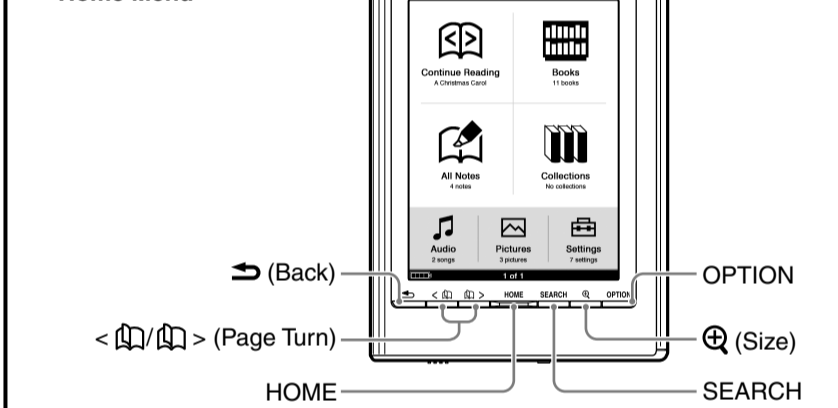

1 In the Home menu, tap [Books].

The Book list appears. There is an index bar on the right side of the list, in which books are sorted alphabetically. If your desired book is not displayed in the list, tap the initial letter of the book.

Hint

- If you want to continue reading from the last displayed page, tap [Continue Reading] in the Home menu.

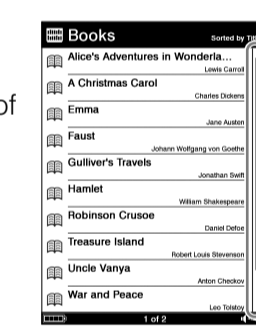

2 Tap the desired book in the list.

The cover page of the book appears. If you have read the book before, the last displayed page of the book appears.

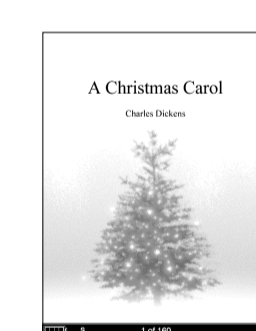

3 On the Book page, drag on the page or press the < Page Turn > button to turn a page.

To return to the previous page, drag the opposite direction or press the < Page Turn > button.

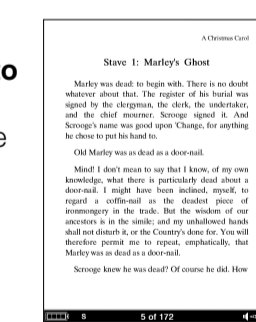

To close the book

Press the ➔ (Back) button.

To return to the Home menu

Press the HOME button.

10 Using the Advanced Features

The Reader has various advanced features to enhance its usability. You can use them from the menus displayed by pressing the SEARCH button, the Q (Size) button or the OPTION button.

- Search menu: The Search menu enables you to find a book or a keyword.
- Size menu: The Size menu enables you to adjust text size, and zoom in/out a Book page.
- Option menu: The Option menu enables you to create Notes, jump to a page, etc.

Adjusting the text size

You can adjust the text size to enhance the readability from the Size menu. In the Size menu, tap the desired size icon.

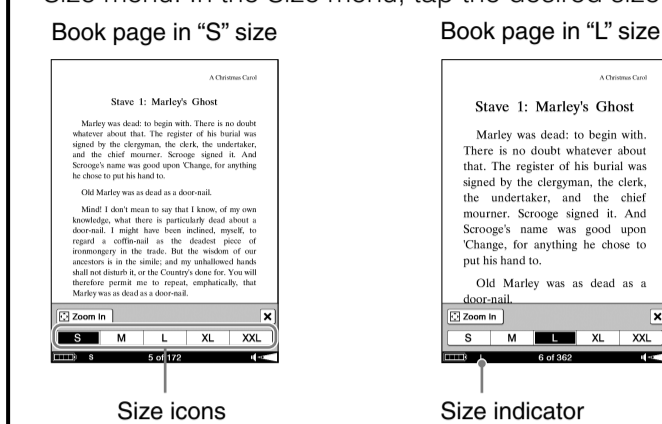

Annotating a book

You can annotate a book by creating a bookmark, a highlight or a comment.

To create a bookmark or a highlight, use the tool bar, which can be displayed by tapping "Create/Edit Notes" in the Option menu. To create a comment, use the Comment editor, which can be displayed by tapping a bookmark or a highlighted word.

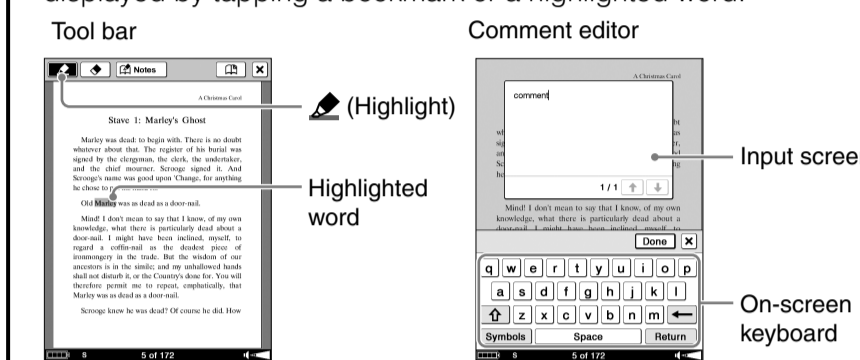

For more details about the advanced features, refer to the User's Guide.

Read to learn about advanced features

Included with the Reader is this Quick Start Guide and the User's Guide. Additionally, after installing the supplied eBook Library, you can refer to the Help within eBook Library.

User's Guide

Contains instructions for advanced features of the Reader and troubleshooting information.

Browsing the User's Guide on your computer

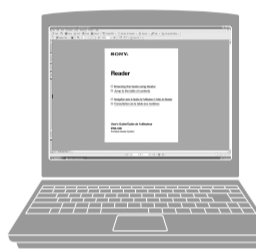

Hint

- To view the User's Guide, Adobe Reader or Acrobat needs to be installed. Adobe Reader can be downloaded by selecting "Get Adobe® Reader®" on the launcher.

The PDF file of the User's Guide is provided on the supplied CD-ROM. Click the Start menu at the bottom left of the Desktop, then select "All Programs" -> "Reader" -> "PRS-700 User's Guide" to start Adobe Reader and open the User's Guide. For details on how to use Adobe Reader, refer to Adobe Reader Help.

eBook Library Help

Provides detailed information about using eBook Library and the Reader.



Support

If you encounter an issue, try the following.

- If you cannot install eBook Library
Refer to "When installation is not successful

Français

À propos du numéro de série

Le numéro de série fourni avec cet appareil est requis lors de l'enregistrement du client. Ce numéro est inscrit sur l'étiquette collée au dos de l'appareil. Ne retirez jamais cette étiquette.

Fiche d'identification

Les numéros de modèle et de série sont indiqués à l'arrière de l'appareil. Inscrivez-les dans l'espace ci-dessous. Faites-y référence chaque fois que vous appelez votre détaillant Sony au sujet de ce produit.

N° de modèle _____
N° de série _____

Utilisation

- La garantie ne couvre pas le remplacement ou la réparation d'un écran tactile cassé ou rayé.
- Ne soumettez pas le Reader à un choc excessif.
- Ne donnez pas un coup à quelq'un avec la pointe du stylet fourni.
- N'essayez pas de tordre le stylet fourni et ne vous en servez pas pour rayer l'écran tactile.
- Utilisez uniquement le stylet fourni pour les opérations prévues sur l'écran tactile.
- N'utilisez pas un stylet endommagé ou déformé.

À propos des droits d'auteur

Le contenu de chaque livre préinstallé sur ce produit est protégé par des droits d'auteur, et est édité avec la coopération de l'éditeur et du réducteur mentionnés. La législation sur les droits d'auteur interdit la reproduction, partielle ou totale, des données concernant ce produit ou du contenu de ce manuel (illustrations, documents liés, etc.) sans la permission du détenteur des droits d'auteur. En outre, l'utilisation des données concernant ce produit ou du contenu du présent manuel est interdite sans la permission de Sony, excepté pour un usage personnel.

- SONY et le logo SONY sont des marques déposées de Sony Corporation.
- BBaB, BBaB Book et leurs logos sont des marques de commerce de Sony Corporation.
- Memory Stick -, « Memory Stick Duo », « Memory Stick PRO », et leurs logos sont des marques de commerce de Sony Corporation.
- Bitstream est une marque déposée et Dutch, Font Fusion et Swiss sont des marques de commerce de Bitstream Incorporated aux États-Unis et/ou dans d'autres pays.
- Adobe, le logo Adobe, Adobe Reader et Adobe PDF sont des marques de commerce ou des marques déposées de Adobe Systems Incorporated aux États-Unis et/ou dans d'autres pays.
- Licence de la technologie de codage audio MPEG Layer-3 et des brevets obtenue de Fraunhofer IIS et Thomson.

Tous les autres noms de système et de produit cités dans ce document sont en général des marques de commerce ou des marques déposées de leur détenteur respectif. Les symboles ™ et ® n'apparaissent pas dans ce manuel.

Programme ©2008 Sony Corporation
Documentation ©2008 Sony Corporation

Utilisation du Reader

Nous vous remercions d'avoir fait l'acquisition de ce Sony Portable Reader System PRS-700.

Lisez tout d'abord le Guide de démarrage avant d'utiliser votre Reader. Une fois les opérations de base effectuées, vous pouvez transférer du contenu de votre ordinateur vers le Reader afin de l'emporter partout où vous le souhaitez.

Mise en service

Lisez ce manuel pour effectuer les opérations de base.

- Mettez le Reader en charge.
- Installez le logiciel eBook Library sur votre ordinateur.

Importation

Importez des eBooks depuis une librairie en ligne eBook ou depuis votre ordinateur.

eBooks téléchargés

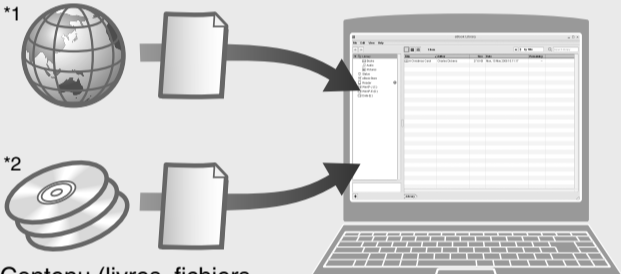
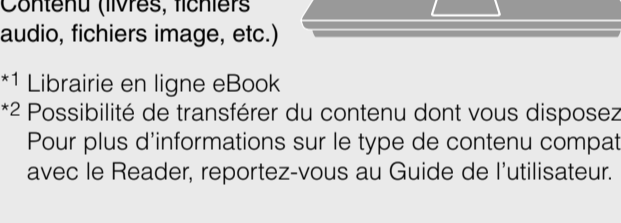
-  1 Librairie en ligne eBook
-  2 Contenu (livres, fichiers audio, fichiers image, etc.)

Possibilité de transférer du contenu dont vous disposez déjà. Pour plus d'informations sur le type de contenu compatible avec le Reader, reportez-vous au Guide de l'utilisateur.

Transfert

Transférez du contenu depuis votre ordinateur vers le Reader à l'aide de eBook Library.

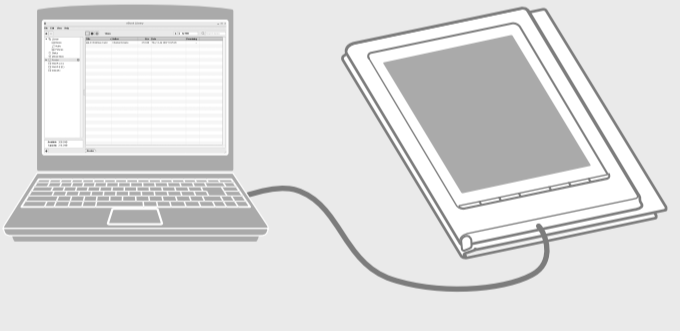

Lecture/Écoute/Visualisation

Profitez de ce contenu sur votre Reader.

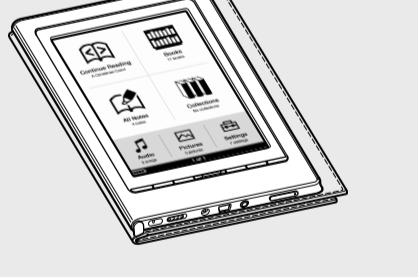

Mise en service

Vérification du contenu du carton d'emballage

Le Reader dispose d'une batterie rechargeable intégrée.

- Reader (avec étui souple et stylet) (1)
- Câble USB (1)
- CD-ROM (1)
- Logiciel eBook Library
- Guide de démarrage (ce manuel) (1)
- Encarts
- Protections de la fente pour carte mémoire (2)

Remarque

- Ce CD-ROM n'est pas lisible sur un lecteur de CD audio.

Composants et commandes

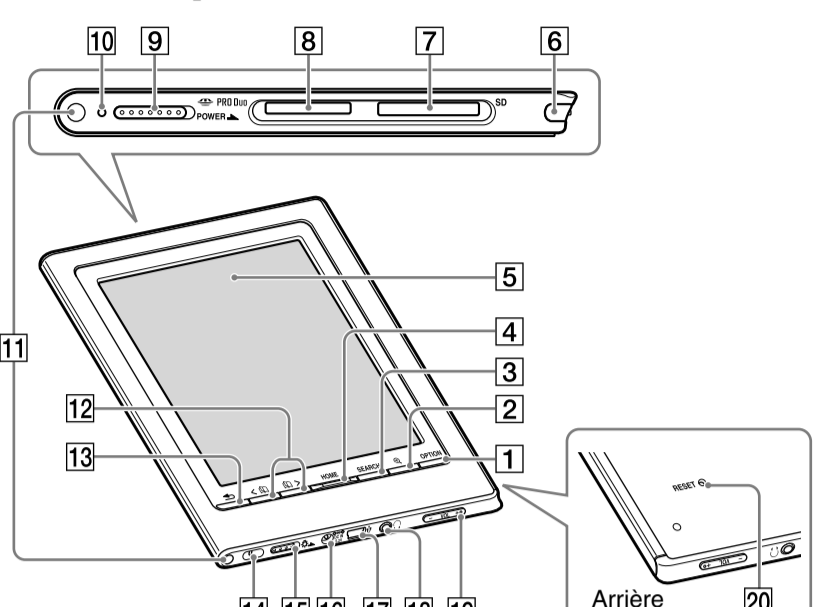

10 9 8 7 6

5 4 3 2

11 12 13 14 15 16 17 18 19

20

Arrière

Avant

- Touche OPTION** Affiche le menu d'options.
- Touche Q (taille)** Affiche le menu Taille.
- Touche SEARCH** Affiche le menu Recherche.
- Touche HOME** Affiche le menu d'accueil.
- Ecran tactile** L'écran tactile vous permet d'accéder facilement aux différentes fonctions à réaliser sur le Reader.
- Stylet** Le stylet permet de réaliser des opérations délicates sur l'écran tactile, telles que le surlignage.

Retrait du stylet fourni

Le stylet fourni est rangé sur le côté droit du Reader. Tirez-le vers le haut lorsque vous souhaitez l'utiliser.

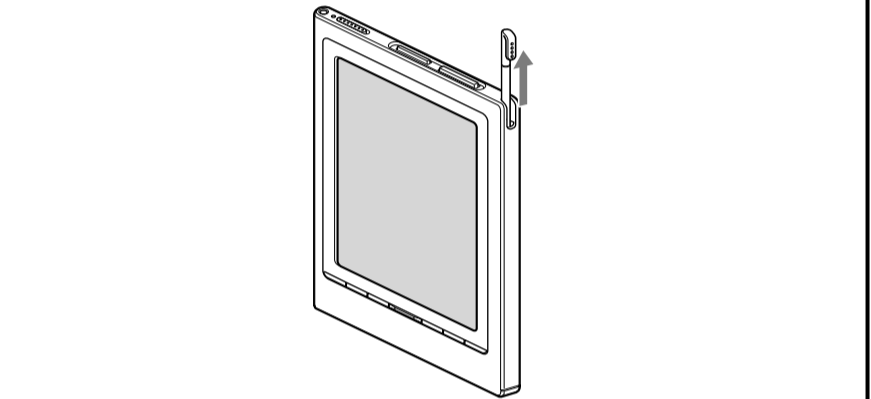

Remarque

- Lorsque que vous replacez le stylet à l'endroit prévu à cet effet, veillez à l'insérer complètement.

- Fente pour carte mémoire SD** Sert à insérer une carte mémoire SD (en option).
- Fente pour « Memory Stick Duo »** Sert à insérer une carte mémoire « Memory Stick Duo » (en option).
- Commutateur POWER** Permet d'allumer et d'éteindre le Reader.
- Témoïn** Un témoin rouge s'allume pendant le chargement de la batterie et s'éteint une fois le chargement terminé. Le témoin clignote en orange lorsque le Reader accède à votre ordinateur via un raccordeement USB. Il clignote également en orange lors de la mise sous tension ou hors tension du Reader.
- Orifices de fixation de l'étui souple**
- Touche < (retour) / > (utilisée pour tourner les pages)** Vous pouvez également tourner les pages à l'aide de l'écran tactile.
- Touche ⇨ (arrière)** Permet de revenir au menu précédent.
- Orifice de fixation de la dragonne** Sert à fixer la dragonne (en option).
- Commutateur ☼ (éclairage)** Permet d'éteindre/d'allumer l'éclairage intégré.
- Prise DC IN** Sert au raccordeement de l'adaptateur secteur pour le Reader (AC-S5220E) (en option).
- Connecteur USB** Sert à raccorder le câble USB (fourni).
- Prise (écouteurs)** Sert à raccorder les écouteurs (en option).
- Touche VOL -/+**
- Touche RESET** Permet de réinitialiser le Reader lorsqu'aucune opération n'est possible.

Chargement

Tout d'abord, chargez la batterie du Reader étant donné que l'autonomie de la batterie à l'achat peut être insuffisante.

- Mettez le Reader sous tension.** Lorsque vous mettez le Reader sous tension pour la première fois après son achat, l'écran de réglage apparaît. Suivez les instructions à l'écran pour effectuer les réglages.
- Raccordez le Reader à votre ordinateur à l'aide du câble USB.** Raccordez le Reader à l'ordinateur à l'aide du câble USB fourni. Un témoin rouge s'allume pendant le chargement de la batterie et s'éteint une fois le chargement terminé.

Témoin de charge





Faites glisser le commutateur POWER



Vers le connecteur USB

Câble USB

Remarques

- Lorsque vous raccordez le Reader à votre ordinateur, l'indication  (connexion USB) s'affiche à l'écran du Reader. Si la batterie est complètement épuisée, l'indication  peut mettre environ 5 minutes à s'afficher. En attendant, vous ne pouvez pas mettre le Reader sous tension à l'aide du commutateur POWER. Dans ce cas, attendez que  s'affiche. Le témoin de charge s'allume en rouge si  ne s'affiche pas pendant la charge du Reader.
- Si le niveau d'autonomie de l'ordinateur portable auquel vous êtes raccordé est faible, il est impossible de procéder à un chargement via une connexion USB.
- Si vous raccordez le Reader à un ordinateur portable qui n'est pas branché sur une prise de courant alternatif, vous risquez d'épuiser la batterie de l'ordinateur. Ne laissez jamais votre Reader raccordé à un ordinateur portable qui n'est pas branché sur une prise de courant alternatif pendant une période prolongée.

Conseil

- Il est également possible de charger le Reader en le raccordant à une prise de courant alternatif à l'aide de adaptateur secteur pour le Reader (AC-S5220E) (en option).

Pour augmenter l'autonomie de la batterie

Le Reader dispose d'une fonction d'économie d'énergie pour éviter de décharger inutilement la batterie. L'économie d'énergie fonctionne comme suit :

- Après 60 minutes d'inactivité, le Reader passe automatiquement en mode de veille et réduit ainsi la consommation d'énergie de la batterie.
- Le Reader se ferme automatiquement après 5 jours d'inactivité, ce qui interrompt la consommation d'énergie de la batterie.
- Si le niveau de la batterie est faible, le Reader se ferme après 60 minutes d'inactivité.

Pour arrêter le Reader manuellement

Vous pouvez arrêter le Reader manuellement de l'une des deux façons suivantes.

- Faites glisser le commutateur POWER et maintenez-le enfoncé pendant plus de 3 secondes.
- Sélectionnez « Device Shutdown » dans le menu Settings. Pour plus d'informations, consultez le Guide de l'utilisateur.

Installation du logiciel eBook Library

- Mettez l'ordinateur sous tension et démarrez Windows. Connectez-vous en tant qu'administrateur et connectez votre ordinateur à Internet.
- Insérez le CD-ROM fourni dans le lecteur CD de votre ordinateur. L'application de lancement apparaît et vous devez alors configurer les réglages de votre choix.
- Sélectionnez « Install eBook Library ». L'écran de l'assistant d'installation apparaît. Suivez les instructions indiquées à l'écran pour procéder à l'installation. Ensuite, installez également le Guide de l'utilisateur en sélectionnant « Install PRS-700 User's Guide » à partir de l'application de lancement.

Si l'installation échoue, reportez-vous à la section « Échec de l'installation – Questions/Réponses » du présent Guide de démarrage.

Pour lancer eBook Library

Double-cliquez sur l'icône eBook Library () sur le bureau Windows.

Conseil

- Vous pouvez également lancer le logiciel eBook Library en cliquant sur le menu Démarrer, puis en sélectionnant « Tous les programmes » -> « Reader » -> « eBook Library ».

Transfert de eBooks de votre ordinateur vers le Reader

- Vérifiez que le logiciel eBook Library est lancé et que le Reader est raccordé à votre ordinateur à l'aide du câble USB. « Reader » apparaît dans l'affichage par source de eBook Library.
- Cliquez sur « Library » dans l'affichage par source, puis sur  (affichage par liste). La zone d'affichage passe à l'affichage par liste et tout le contenu de la Library est répertorié.

Affichage par liste

Library



Conseils

- Lorsque vous cliquez sur « Books », « Audio » ou « Pictures » dans l'affichage par source, seul le contenu correspondant s'affiche.
- Lorsque vous cliquez sur  (affichage par vignette), le contenu s'affiche sous forme de vignettes.

- Sélectionnez le contenu que vous souhaitez transférer depuis la liste. Cliquez sur les fichiers tout en maintenant la touche Ctrl enfoncée pour sélectionner plusieurs fichiers à la fois.
- Faites glisser les fichiers depuis la liste vers « Reader » dans l'affichage par source. Les fichiers sont transférés vers le Reader.

Enregistrement du client

Il est recommandé de procéder à l'enregistrement du client en remplissant une fiche de contact, ce qui permettra à Sony de vous envoyer des informations concernant l'assistance technique, les mises à jour du logiciel, etc.

- Sélectionnez « Product Registration Website » dans l'application de lancement.

Configuration système requise

La configuration du système requise pour utiliser eBook Library est la suivante :

Système d'exploitation	
Microsoft Windows Vista	Windows Vista Home Basic Windows Vista Home Premium Windows Vista Business Windows Vista Ultimate
Microsoft Windows XP	Microsoft Windows XP Home Edition Windows XP Professional Windows XP Media Center Edition Windows XP Media Center Edition 2004 Windows XP Media Center Edition 2005
UC	Processeur Celeron 800 MHz ou supérieur
RAM	128 Mo ou plus (512 Mo minimum pour Windows Vista)
Espace disponible sur le disque dur	20 Mo ou plus Selon la taille des fichiers, davantage d'espace disque disponible peut être requis.
Moniteur	Qualité couleur Optimale ou supérieure, 1 024 x 768 pixels ou supérieur (vraies couleurs, 1 280 x 1 024 pixels ou plus recommandé)
Autres appareils	Lecteur de CD-ROM, port USB, dispositif de pointage tel qu'une souris ou un pavé tactile
Conseil	<ul style="list-style-type: none">Une connexion Internet est également requise sur votre ordinateur (ADSL recommandé, coûts supplémentaires possibles). Ce logiciel n'est pas pris en charge par les environnements suivants : <ul style="list-style-type: none">Les systèmes d'exploitation autres que ceux indiqués ci-dessus Les ordinateurs ou les systèmes d'exploitation assemblés personnellement Les mises à niveau du système d'exploitation installé à l'origine par le fabricant Les environnements à double amorçage Les environnements à plusieurs moniteurs Macintosh
Échec de l'installation – Questions/Réponses	
Q1 Votre ordinateur respecte-t-il la configuration système requise ?	R1 Vérifiez que votre ordinateur respecte la configuration système requise indiquée ci-dessus.
Q2 Étiez-vous connecté en tant qu'administrateur ? Aviez-vous fermé tous les programmes en cours avant de lancer l'installation ?	R2 Connectez-vous en tant qu'administrateur. Fermez tous les programmes en cours, y compris les programmes d'arrière-plan, tels que les logiciels antivirus.
Q3 Le programme d'installation ne démarre pas automatiquement.	R3 Si le programme d'installation ne démarre pas automatiquement lorsque vous insérez le CD-ROM, cliquez sur « Démarrer » dans la barre des tâches Windows. Cliquez ensuite sur « Poste de travail », puis double-cliquez sur l'icône du lecteur de disque optique pour lancer le programme.
Q4 Est-ce que la barre de progression dans la fenêtre d'installation bouge et est-ce que le témoin d'accès du lecteur de CD clignote ?	R4 Si la barre bouge et si le témoin clignote, cela signifie que l'installation est toujours en cours. Veuillez attendre que l'installation se termine.
Si les solutions répertoriées dans le présent manuel ne permettent pas de résoudre le problème, consultez la section « Assistance » du Guide de démarrage.	
Conseil <ul style="list-style-type: none">Pour obtenir les dernières informations relatives au logiciel eBook Library et pour télécharger les mises à jour logicielles, visitez le site Web suivant : Pour les utilisateurs aux États-Unis http://www.sony.com/readersupport Pour les utilisateurs au Canada http://www.sony.ca/ElectronicsSupport/	
A propos des échantillons de données	
Lorsque vous achetez votre Reader, il dispose déjà de certains échantillons de données. Il est impossible de restaurer les échantillons de données qui ont été supprimés et aucune donnée de remplacement ne vous sera fournie.	

Importation des eBooks depuis « The eBook Store from Sony » vers « eBook Library » (librairie eBook)

Vous pouvez acheter (télécharger) des eBooks depuis la librairie en ligne « eBook Store from Sony » sur votre ordinateur.

Conseil

- La procédure à suivre pour importer, transférer et lire des eBooks est expliquée ci-dessous. Pour plus d'informations sur les autres formats de contenu pris en charge par le Reader, reportez-vous au Guide de l'utilisateur enregistré sur le CD-ROM.

Remarque

- Pour acheter (télécharger) des eBooks, votre ordinateur doit disposer d'un accès Internet.

- Mettez votre Reader sous tension, puis raccordez-le à votre ordinateur à l'aide du câble USB fourni.

Faites glisser le commutateur POWER



Vers le connecteur USB

Câble USB

Conseil

- Lorsque vous raccordez le Reader à votre ordinateur et que eBook Library est ouvert, la date et l'heure du Reader sont automatiquement synchronisées avec l'horloge de votre ordinateur.

- Cliquez sur le menu Démarrer, puis sélectionnez « Tous les programmes » -> « Reader » -> « eBook Library » pour lancer eBook Library.
- Cliquez sur « eBook Store » dans l'affichage par source de eBook Library. La page de la librairie en ligne eBook apparaît.
- Suivez les instructions à l'écran pour autoriser votre Reader et votre ordinateur. Une autorisation est requise uniquement la première fois que vous visitez « eBooks Store from Sony ».
- Suivez les instructions à l'écran pour acheter (télécharger) des eBooks. Les eBooks téléchargés sont automatiquement importés dans « Library » dans l'affichage par source de eBook Library.

Library

Contenu téléchargé

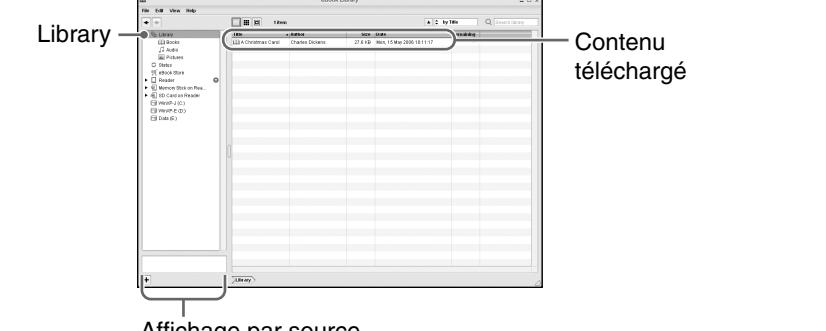

Affichage par source

Conseil

- Vous pouvez lire les eBooks sur votre ordinateur à partir de eBook Library. Pour plus d'informations sur l'utilisation du logiciel eBook Library, reportez-vous à l'Aide eBook Library.

Transfert de eBooks de votre ordinateur vers le Reader

- Vérifiez que le logiciel eBook Library est lancé et que le Reader est raccordé à votre ordinateur à l'aide du câble USB. « Reader » apparaît dans l'affichage par source de eBook Library.
- Cliquez sur « Library » dans l'affichage par source, puis sur  (affichage par liste). La zone d'affichage passe à l'affichage par liste et tout le contenu de la Library est répertorié.

Affichage par liste

Library

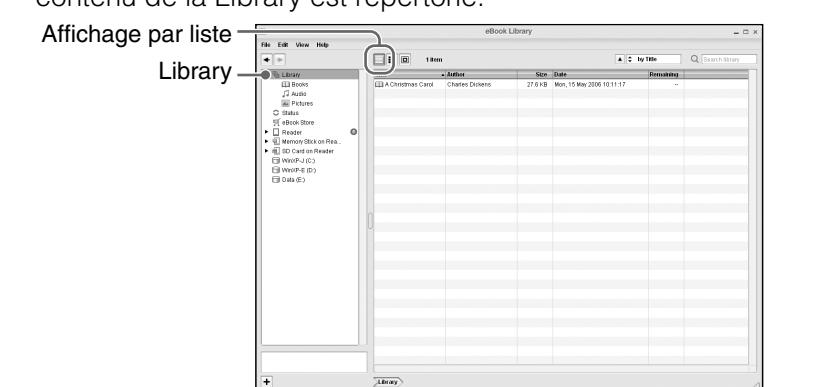

Conseils

- Lorsque vous cliquez sur « Books », « Audio » ou « Pictures » dans l'affichage par source, seul le contenu correspondant s'affiche.
- Lorsque vous cliquez sur  (affichage par vignette), le contenu s'affiche sous forme de vignettes.

- Sélectionnez le contenu que vous souhaitez transférer depuis la liste. Cliquez sur les fichiers tout en maintenant la touche Ctrl enfoncée pour sélectionner plusieurs fichiers à la fois.
- Faites glisser les fichiers depuis la liste vers « Reader » dans l'affichage par source. Les fichiers sont transférés vers le Reader.

Fonctionnement de l'écran tactile

Vous pouvez réaliser diverses opérations sur l'écran tactile à l'aide de votre doigt ou du stylet fourni.

Taper

Vous pouvez sélectionner une option dans un menu ou une liste en tapant sur l'écran tactile.



Taper deux fois

En tapant deux fois sur l'écran tactile, vous pouvez créer des signets, sélectionner un mot dans une page de livre pour effectuer une recherche dans le menu Recherche, etc.

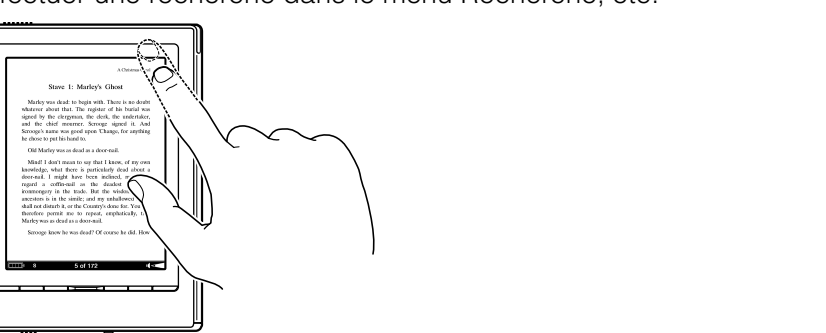

Glisser-déposer

En effectuant un glisser-déposer sur l'écran tactile, vous pouvez tourner les pages, glisser-déposer une page agrandie en mode Zoom ou sélectionner un mot à surligner.



Conseil

- Vous pouvez inverser le sens dans lequel la page est glissée depuis le menu Settings. Pour plus d'informations, reportez-vous à la section « Modification des réglages » dans le Guide de l'utilisateur.

Glisser et maintenir

En maintenant le stylet ou le doigt sur l'écran tactile après un glisser-déposer, vous pouvez tourner les pages plusieurs fois.

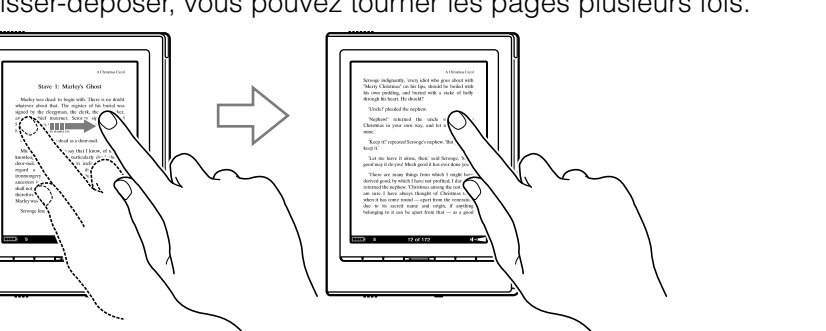

Lecture de eBooks sur le Reader

Menu d'accueil

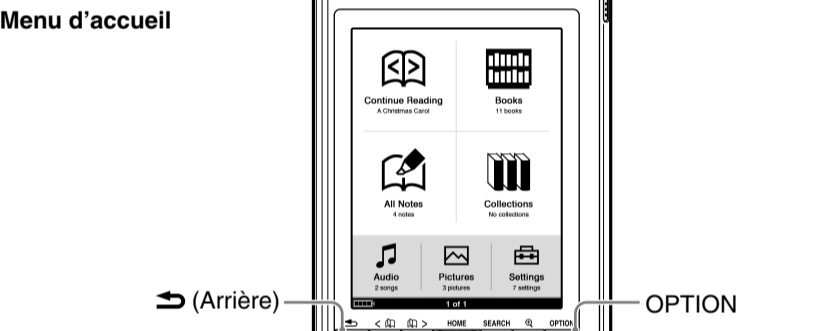

⇨ (Arrière) OPTION

< (Retour) / > (utilisée pour tourner les pages) HOME

Q (Taille) SEARCH

1 Dans le menu d'accueil, tapez sur  (Books). La liste de livres s'affiche. Les livres sont triés par ordre alphabétique dans la barre d'index qui se trouve à droite de la liste. Si le livre de votre choix n'apparaît pas dans la liste, tapez la première lettre du titre du livre.

Barre d'index

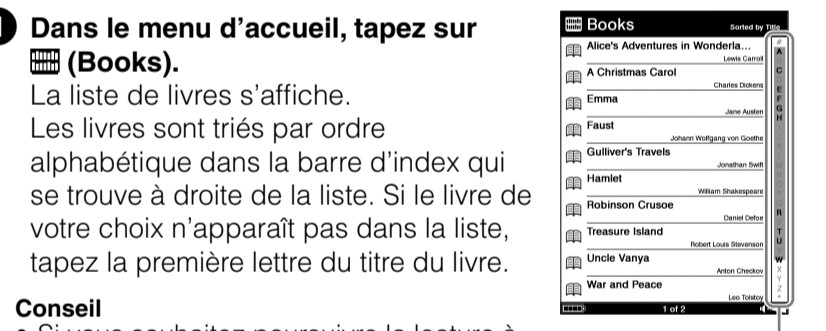

Conseil

- Si vous souhaitez poursuivre la lecture à partir de la dernière page affichée, tapez sur  (Continue Reading) dans le menu d'accueil.

2 Tapez sur le livre de votre choix dans la liste. La page de couverture du livre apparaît. Si vous avez déjà lu le livre auparavant, la dernière page affichée apparaît.

A Christmas Carol

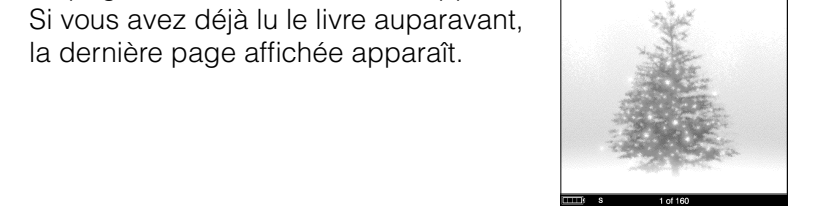

3 Sur la page du livre, faites glisser la page ou appuyez sur la touche < (utilisée pour tourner les pages). Pour revenir à la page précédente, faites glisser la page dans le sens opposé ou appuyez sur la touche > (utilisée pour tourner les pages).

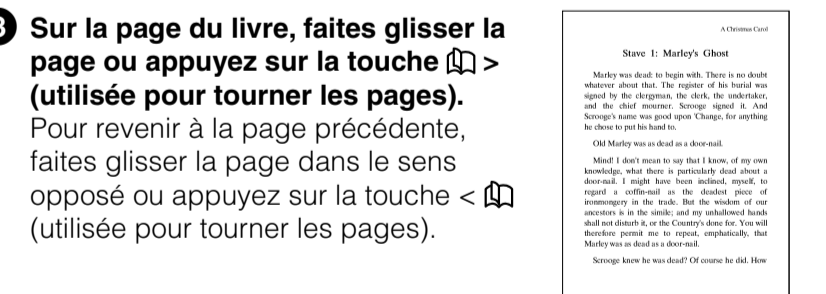

Pour fermer le livre

Appuyez sur la touche ⇨ (arrière).

Pour revenir au menu d'accueil

Appuyez sur la touche HOME.

Utilisation des fonctions avancées

Le Reader dispose de différentes fonctions avancées permettant d'augmenter ses possibilités d'utilisation. Vous pouvez les utiliser à partir des menus s'affichant en appuyant sur la touche SEARCH, la touche Q (taille) ou la touche OPTION.

- Menu Recherche : Le menu Recherche vous permet de trouver un livre ou un mot-clé.
- Menu Taille : Le menu Taille vous permet de régler la taille de police, d'effectuer un zoom avant/arrière sur la page du livre.
- Menu d'options : Le menu d'options vous permet de créer des remarques, de sauter une page, etc.

Réglage de la taille de police

Vous pouvez régler la taille de police en augmentant sa lisibilité à partir du menu Taille. Dans le menu Taille, tapez sur l'icône Taille de votre choix.

Page de livre à la taille « S »



Page de livre à la taille « L »



Icônes de taille

Indicateur de taille

Annotation d'un livre

Vous pouvez annoter un livre en créant un signet, un surlignage ou un commentaire.

Pour créer un signet ou un surlignage, utilisez la barre d'outils qui peut être affichée en tapant sur « Create/Edit Notes » dans le menu d'options.

Pour créer un commentaire, utilisez l'éditeur de commentaires qui peut être affiché en tapant sur un signet ou un mot surligné.

Barre d'outils

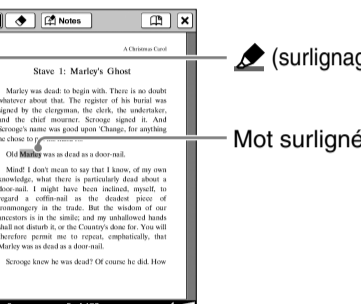

Éditeur de commentaires

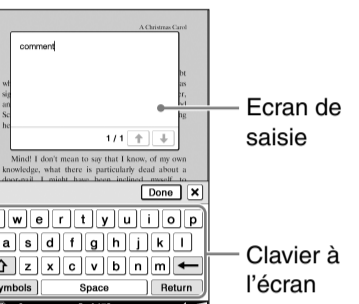

(surlignage)

Écran de saisie

Mot surligné

Clavier à l'écran

Pour plus d'informations sur les fonctions avancées, consultez le Guide de l'utilisateur.

Pour en savoir plus sur les fonctions avancées

Le présent Guide de démarrage et le Guide de l'utilisateur sont livrés avec le Reader. Après avoir installé le logiciel eBook Library fourni, vous pouvez également vous reporter à l'Aide eBook Library.

Guide de l'utilisateur

Contient des instructions relatives aux fonctions avancées du Reader et des informations concernant le dépannage.

Navigation dans le Guide de l'utilisateur avec votre ordinateur

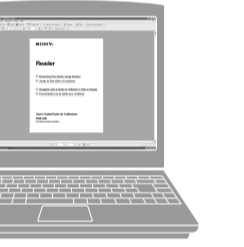

Conseil

- Pour visualiser le Guide de l'utilisateur, Adobe Reader ou Acrobat doit être installé. Vous pouvez télécharger Adobe Reader en sélectionnant « Get Adobe® Reader® » dans l'application de lancement.

Le fichier du Guide de l'utilisateur au format PDF est enregistré sur le CD-ROM fourni. Cliquez sur le menu Démarrer en bas à gauche du bureau, puis sélectionnez « Tous les programmes » -> « Reader » -> « PRS-700 User's Guide » pour lancer Adobe Reader et ouvrir le Guide de l'utilisateur. Pour plus d'informations sur l'utilisation du logiciel Adobe Reader, reportez-vous à l'Aide Adobe Reader.

Cliquez sur « Help » -> « eBook Library Help ».

Aide eBook Library

Fournit des informations détaillées sur l'utilisation du logiciel eBook Library et du Reader.



Assistance

Si vous rencontrez un problème, respectez les étapes suivantes.

- Si vous ne réussissez pas à installer eBook Library Reportez-vous à la section « Échec de l'installation – Questions/Réponses » de ce Guide de démarrage.
- Pour d'autres problèmes, Reportez-vous à la section « Dépannage » du Guide de l'utilisateur.

Si le problème persiste

Visitez le site de support à la clientèle suivant :
Pour les utilisateurs aux États-Unis <http://www.sony.com/readersupport>
Pour les utilisateurs au Canada <http://www.sony.ca/ElectronicsSupport/>

Si le problème persiste encore

Contactez Sony Support. Pour les utilisateurs aux États-Unis par téléphone au 1-866-962-7669 Pour les utilisateurs au Canada par téléphone au 1-877-899-7669 Pour plus d'informations, reportez-vous à la section « Dépannage » du Guide de l'utilisateur.

Free Manuals Download Website

<http://myh66.com>

<http://usermanuals.us>

<http://www.somanuals.com>

<http://www.4manuals.cc>

<http://www.manual-lib.com>

<http://www.404manual.com>

<http://www.luxmanual.com>

<http://aubethermostatmanual.com>

Golf course search by state

<http://golfingnear.com>

Email search by domain

<http://emailbydomain.com>

Auto manuals search

<http://auto.somanuals.com>

TV manuals search

<http://tv.somanuals.com>