

Modem Adaptor with Bluetooth™ Function

Operating Instructions _____ **GB**

Before operating the unit, please read this manual thoroughly, and retain it for future reference.

Owner's Record

The model and serial numbers are located on the bottom. Record the serial number in the space provided below. Refer to these numbers whenever you call upon your Sony dealer regarding this product.

Model No. **BTA-NW1A**

Serial No. _____

Mode d'emploi _____ **FR**



BTA-NW1A

WARNING

To prevent fire or shock hazard, do not expose the unit to rain or moisture.

Countries and areas

This product is intended to be used in the following countries or areas. Australia, Austria, Belgium, Canada, Denmark, Finland, France, Germany, Greece, Hong Kong, Ireland, Italy, Luxembourg, Malaysia, Netherlands, New Zealand, Norway, Portugal, Singapore, Spain, Sweden, Switzerland, Taiwan, UK, USA

This product is intended to be in indoor use only in Canada and France.

Regulatory Information

For the Customers in the USA

CAUTION

You are cautioned that any changes or modifications not expressly approved in this manual could void your authority to operate this equipment.

To comply with FCC RF exposure compliance requirements, a separation distance of at least 20 cm must be maintained between enclosure of this equipment and all persons.

NOTE:

This equipment has been tested and found to comply with the limits for a Class B digital device, pursuant to Part 15 of the FCC Rules. These limits are designed to provide reasonable protection against harmful interference in a residential installation. This equipment generates, uses, and can radiate radio frequency energy and, if not installed and used in accordance with the instructions, may cause harmful interference to radio communications.

However, there is no guarantee that interference will not occur in a particular installation. If this equipment does cause harmful interference to radio or television reception, which can be determined by turning the equipment off and on, the user is encouraged to try to correct the interference by one or more of the following measures:

- Reorient or relocate the receiving antenna.
- Increase the separation between the equipment and receiver.
- Connect the equipment into an outlet on a circuit different from that to which the receiver is connected.
- Consult the dealer or an experienced radio/TV technician for help.

FCC Part 68

This equipment (MDM-5614G exclusive modem card) complies with Part 68 of the FCC rules. On the bottom of this equipment is a label that contains among other information, the FCC equivalence number (REN) for this equipment. If requested, this information must be provided to the telephone company.

This modem uses the USOC RJ-11 telephone jack.

The REN is used to determine the quantity of devices which may be connected to the telephone line. Excessive RENs on the telephone line may result in the devices not ringing in response to an incoming call. In most, but not all areas, the sum of the RENs should not exceed five (5.0). To be certain of the number of devices that may be connected to the line, as determined by the total RENs, contact the telephone company to determine the maximum REN for the calling area.

If the terminal equipment (MDM-5614G exclusive modem card) causes harm to the telephone network, the telephone company will notify you in advance that temporary discontinuance of service may be required. But if advance notice isn't practical, the telephone company will notify the customer as soon as possible. Also, you will be advised of your right to file a complaint with the FCC if you believe it is necessary.

The telephone company may make changes in its facilities, equipment, operations or procedures that could affect the operations of the equipment. If this happens, the telephone company will provide advance notice in order for you to make the necessary modifications in order to maintain uninterrupted service.

If trouble is experienced with this equipment (MDM-5614G exclusive modem card), please contact 1-800-222-SONY (7669), or write to the Sony Customer Information Service Center, 12451 Gateway Blvd., Fort Myers, FL 33913 for repair and (or) warranty information. If the trouble is causing harm to the telephone network, the telephone company may request you remove the equipment from the network until the problem is resolved.

Repair of this equipment should be made only by a Sony Service Center or Sony authorized agent. For the Sony Service Center nearest you, call 1-800-222-SONY (7669).

This equipment cannot be used on public coin service provided by the telephone company. Connection to Party Line Service is subject to state and possible provincial tariffs. (Contact the state or provincial utility service commission, public service commission or corporation commission for information.)

For the Customers in CANADA

Operating Condition

Operation is subject to the following two conditions: (1) this device may not cause interference, and (2) this device must accept any interference, including interference that may cause undesired operation of the device.

To prevent radio interference to the licensed service, this device is intended to be operated indoors and away from windows to provide maximum shielding. Equipment (or its transmit antenna) that is installed outdoors is subject to licensing.

INDUSTRY CANADA NOTICE

The term "IC:" before the radio certification number only signifies that Industry Canada technical specifications were met.

NOTICE: The Industry Canada label identifies certified equipment. This certification means that the equipment meets certain telecommunications network protective, operational and safety requirements as prescribed in the appropriate Terminal Equipment Technical Requirements document(s). The Department does not guarantee the equipment will operate to the user's satisfaction.

Before installing this equipment, users should ensure that it is permissible to be connected to the facilities of the local telecommunications company. The equipment must also be installed using an acceptable method of connection.

The customer should be aware that compliance with the above conditions may not prevent degradation of service in some situations.

Repairs to certified equipment should be coordinated by a representative designated by the supplier. Any repairs or alterations made by the user to this equipment, or equipment malfunctions, may give the telecommunications company cause to request the user to disconnect the equipment.

Users should ensure for their own protection that the electrical ground connections of the power utility, telephone lines and internal metallic water pipe system, if present, are connected together. This precaution may be particularly important in rural areas.

Caution: Users should not attempt to make such connections themselves, but should contact the appropriate electric inspection authority, or electrician, as appropriate.

NOTICE: The Ringer Equivalence Number (REN) assigned to each terminal device provides an indication of the maximum number of terminals allowed to be connected to a telephone interface. The termination on an interface may consist of any combination of devices subject only to the requirement that the sum of the Ringer Equivalence Number of all the devices does not exceed 5. The Ringer Equivalence Number for this equipment is 0.1.

For the Customers in Europe



Hereby, Sony Corporation, declares that this Modem Adaptor with Bluetooth Function is in compliance with the essential requirements and other relevant provisions of the Directive 1999/5/EC.

This equipment is in compliance with the requirements of the directive 1999/5/EC (R&TTE), to be connected with all European analogue PSTN. It complies with the Commission Decision (2000/373/EC) regarding the France Telecom PSTN. However, due to differences between the individual PSTNs provided in the different countries, the compliance does not, on itself, give an unconditional assurance of successful operation on every PSTN network termination point. In the event of problems, you should contact your equipment supplier in the first instance.

Table of contents

Precautions	6
Identifying the parts	7
Preparing the unit	8
Installing the exclusive modem card and exclusive modem cable to the Modem Adaptor with Bluetooth Function	8
Preparing the power supply	8
Setting up the unit	10
Registering Bluetooth devices	12
Communicating with the Bluetooth device	14
Troubleshooting	15
Specifications	17

Introduction

- The unit is designed to communicate with a Bluetooth device, and allow that device to access the Internet to send/receive data via the modem.
- The unit complies to the protocols of a dial-up network.
- Use of size AA alkaline dry batteries allows the unit to be used as a mobile device.

An overview of the Bluetooth wireless technology

The Bluetooth wireless technology allows communication between various Bluetooth devices without using cables. Devices which can use this technology include PCs, computer peripheral devices, PDAs, and mobile phones. This omnidirectional communication system enables communication even if the Bluetooth device is in a bag or there are obstacles between the devices.

On trademarks

- The BLUETOOTH trademarks are owned by their proprietor and used by Sony Corporation under license.
- All other product names mentioned herein may be the trademarks or registered trademarks of their respective companies. Furthermore, “™” and “®” are not mentioned in each case in this manual.

Precautions

The set is not disconnected from the AC power source (mains) as long as it is connected to the wall outlet, even if the set itself has been turned off.

Installation/storage

Do not place the unit in locations that are:

- Extremely hot such as in a car parked in the sun
- Under direct sunlight or near sources of high temperature, such as a heating device
- Subject to strong vibration
- Near devices which generate strong magnetic fields
- Dusty or dirty

When you use the unit on a sandy beach or in a dusty place, protect it from the sand or dust. Sand or dust may cause your unit to malfunction.

Operation

- Do not use the unit in an aircraft, hospitals or petrol stations.
- Do not use the unit near devices (such as radios) which transmit strong radio waves.
- Keep the unit away from radio or TV sets.
- Do not use cards other than the exclusive modem card.
- Do not use the exclusive modem card with devices other than this unit.

Size AA alkaline dry batteries

- The batteries may get hot just after using the unit. Wait until their temperatures fall and remove the batteries.
- If you do not intend to use the unit for a long time, remove the batteries.
- Do not mix old and new batteries, or different types of batteries.
- Be sure to use Sony size AA alkaline dry batteries. Using other batteries may decrease the level of unit performance.
- When you attempt to use the unit in low temperatures, use the supplied AC power adaptor. Use in low temperatures causes significant battery performance degradation.
- Be sure not to use the following types batteries: nickel-cadmium, nickel metal hydride, manganese, or primary lithium batteries.

Cleaning

- Clean the unit surface with a soft cloth slightly moistened with mild detergent, then wipe the surface dry.
- Do not use any type of solvent such as thinner, alcohol or benzene as this may damage the finish or the casing.

On the supplied AC power adaptor

- Unplug the unit from the wall outlet (mains) when you are not using the unit for a long time. To disconnect the power cord (mains lead), pull it out by the plug. Never pull the power cord (mains lead) itself.
- Do not operate the unit with a damaged power cord (mains lead) or if the unit has been dropped or damaged.
- Do not bend the power cord (mains lead) forcibly, or place a heavy object on it. This will damage the power cord (mains lead) and may cause fire or electrical shock.
- Prevent metallic objects from coming into contact with the metal parts of the connecting section. If this happens, a short circuit may occur and the unit may be damaged.
- Always keep the metal contacts clean.
- Do not disassemble the unit.
- Do not apply mechanical shock or drop the unit.
- The unit becomes warm during use. This is not a malfunction.

Identifying the parts

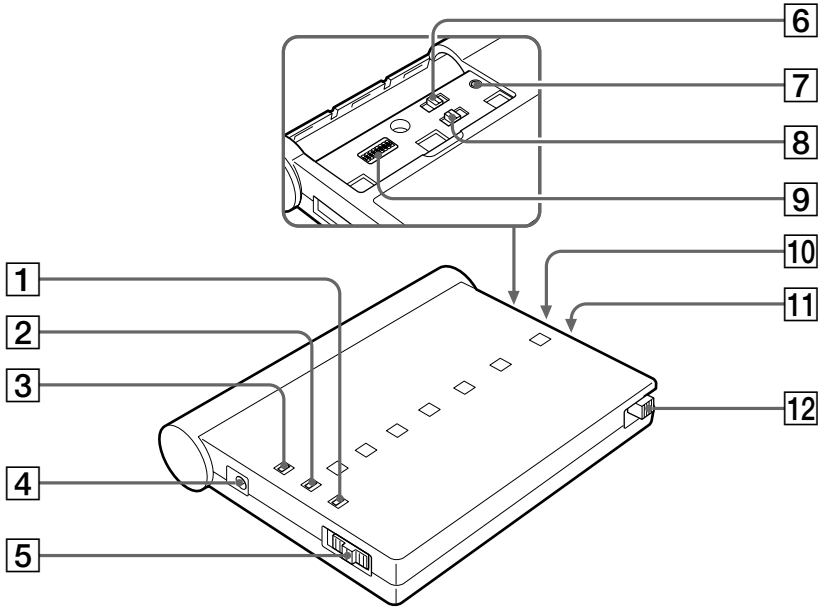

- 1 POWER lamp (green)
- 2 ON LINE lamp (orange)
- 3 Bluetooth lamp (blue)

Lamp	POWER (green)	ON LINE (orange)	Bluetooth (blue)
Communication standby with a Bluetooth device	●	-	●
Dialing	●	☀	●
Data transmission	●	●	●
Insufficient battery capacity	☀		

- : The lamp turns on
- ☀ : The lamp flashes

- 4 DC IN jack
- 5 POWER ON/OFF switch

- 6 TONE/PULSE10/PULSE20 selector
- 7 CLEAR button

Note

Resets all the setup items to the default values.

- 8 BONDING/NORMAL switch
- 9 AREA CODE switches (1-8)
- 10 Battery cover
- 11 Exclusive modem card slot
- 12 Exclusive modem card eject switch

Preparing the unit

Before using the unit, carry out the following preparations. If the plug of the exclusive modem cable does not match the telephone terminal jack, attach an optional plug adaptor. The plug of the exclusive modem cable is an RJ-11 plug.

Installing the exclusive modem card and exclusive modem cable to the Modem Adaptor with Bluetooth Function

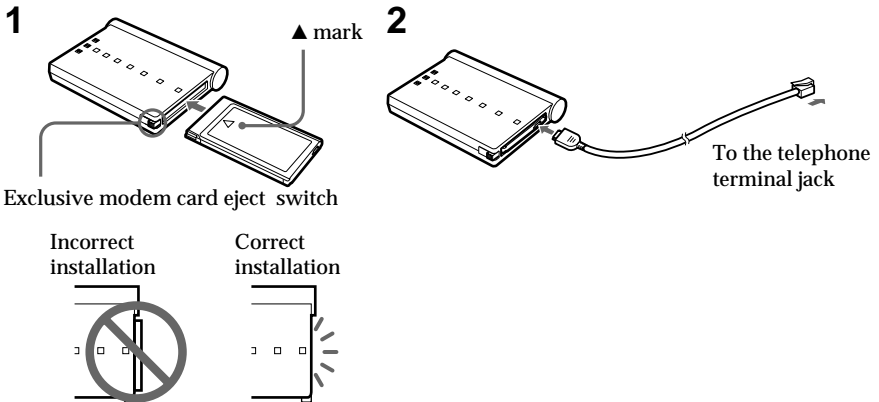

- (1) Insert the exclusive modem card firmly, with the ▲ mark facing upward, into the slot.



Once you insert the exclusive modem card, you can use the unit without ejecting the exclusive modem card.

- (2) Connect the exclusive modem cable to the exclusive modem card and the telephone terminal jack.

To eject the exclusive modem card

Push down the exclusive modem card eject switch.

Note

Do not eject the exclusive modem card while the POWER lamp is lit or flashing.

Preparing the power supply

You can use either size AA alkaline dry batteries or the supplied AC power adaptor as the power source. However, we recommend that you use the supplied AC power adaptor.

Preparing the unit

■ Using the supplied AC power adaptor

Connect the AC power adaptor to the DC IN jack on the unit and a wall outlet (mains).

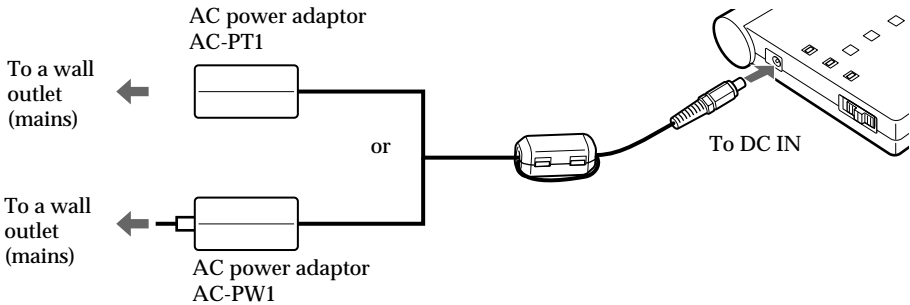

Notes

- The socket outlet should be as close as possible to the unit and easily accessible.
- The shape of your AC power adaptor differs depending on your area.

■ Installing the size AA alkaline dry batteries

The batteries are convenient for outdoor use of the unit.

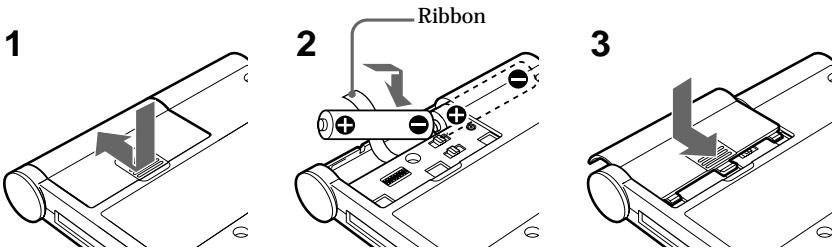

- (1) Remove the battery cover by sliding the cover in the direction of the arrow.
- (2) Insert two size AA alkaline dry batteries with the correct \oplus and \ominus polarity into the battery compartment and with the ribbon under the batteries.
- (3) Replace the cover.

Note

We recommend that you use Sony size AA alkaline dry batteries.

💡Tip

The DC IN jack has source priority. If you use the unit using the AC power adaptor with size AA alkaline dry batteries installed, the power is provided from the AC power adaptor.

Setting up the unit

You must make certain settings before you can connect the unit to your phone line. Choose the proper settings for your telephone signaling type. You also have to set the AREA CODE switches according to your area.

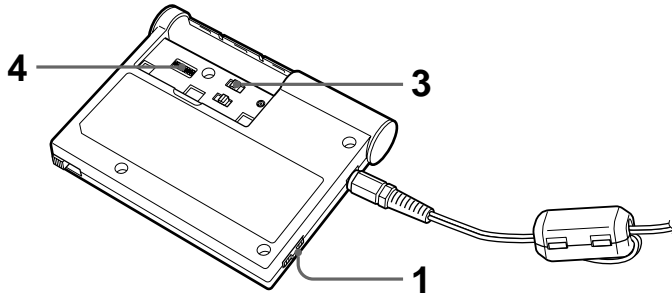

(1) Before making the settings, check that the POWER ON/OFF switch is set to OFF.

(2) Remove the battery cover.

(3) Select the telephone signaling type with the TONE/PULSE10/PULSE20 selector.

TONE: When your phone line has tone signaling.

PULSE10: When your phone line has pulse signaling.

PULSE20: Normally, this is not used. For details, see “To check the dial speed of a pulse dialing phone” on page 11.

🔧 Tips

- How can I tell if my phone has tone signaling?
You can hear the touch pad sound from your phone when you press the number button.
- How can I tell if my phone has pulse signaling?
You can hear clicking sounds from your phone when you press the number button.

(4) Set up the AREA CODE switches according to your area.

For details, see “The setup of the AREA CODE switches” on page 11.

(5) Replace the cover.

The setting is completed.

Notes

- When the Bluetooth device you are communicating with can switch the telephone signaling type, set it to the same setting as the unit. Otherwise, the connection will not be established properly.
- If the TONE/PULSE10/PULSE20 selector is not set to the appropriate position, you cannot communicate with any Bluetooth devices.
- If you cannot check the dial speed of your pulse dialing phone, set the TONE/PULSE10/PULSE20 selector to PULSE10.

Setting up the unit

To check the dial speed of a pulse dialing phone

You can change the dialing speeds of some pulse dial phones. To check the dial speed, switch the dial speed selector on the phone and check the clicking sound. The slower one is the normal setting. When you select the fast dial speed, set the TONE/PULSE10/PULSE20 selector to PULSE20.

The setup of the AREA CODE switches

Set the AREA CODE switches to the appropriate positions using a sharp-pointed object following the information given in the table below. You cannot use the unit in areas other than the areas indicated on the table.

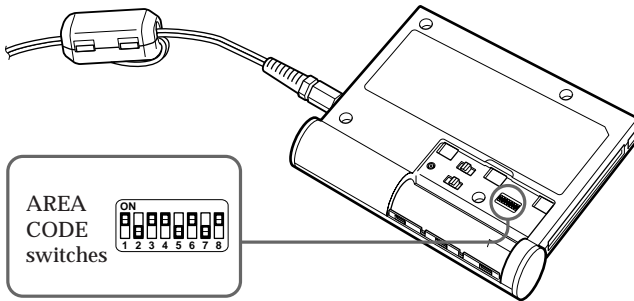

The setup list for the AREA CODE switch

Country or area	Parameter	Country or area	Parameter	Country or area	Parameter
Austria	00001001	Hong Kong	01010000	Singapore	10011100
Australia	00001010	Ireland	01010111	Spain	10100000
Belgium	00001111	Italy	01011001	Sweden	10100101
Canada	00100000	Luxembourg	01101001	Switzerland	10100110
Denmark	00110001	Malaysia	01101100	Taiwan	11111110
Finland	00111100	Netherlands	01111011	UK	10110100
France	00111101	New Zealand	01111110	USA	10110101
Germany	01000010	Norway	10000010		
Greece	01000110	Portugal	10001011		

Notes

- "1" for the parameter in the table indicates that setting the switch to the ON side.
- The relationship between the 8-digit numbers in the table and the switch positions is as illustrated below (e. g., for the USA).

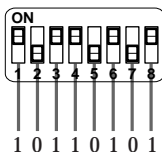

Registering Bluetooth devices

Up to 16 Bluetooth devices can be registered with this unit. When registering devices, consult the operating instructions supplied with the Bluetooth device. When you try to register the 17th device, you must clear all of the previous registrations.

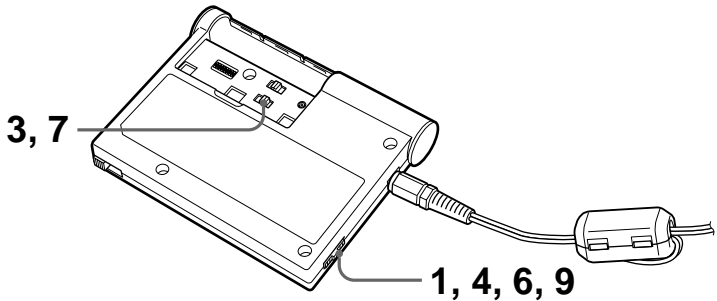

- (1) Before registering, be sure to set the POWER ON/OFF switch to OFF.
- (2) Remove the battery cover.
- (3) Set the BONDING/NORMAL switch to BONDING.
- (4) Set the POWER ON/OFF switch to ON.
The POWER lamp (green) lights up, and the  lamp (blue) lights up.
- (5) Turn on the Bluetooth device, then input the serial number (pass key) which is indicated on the label on the rear of the unit.

For details on inputting this information, refer to the operating instructions of the Bluetooth device.

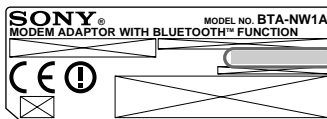

Pass key
The number used when registering a Bluetooth device

Tip

The pass key is an identification number needed to allow two Bluetooth devices to communicate with each other. This “Pass key” is also referred to as a “Bluetooth pass key,” “pass key,” “PIN,” “Bluetooth PIN,” etc.

- (6) Set the POWER ON/OFF switch to OFF.
- (7) Set the BONDING/NORMAL switch to NORMAL.

Note

Be sure to set it to NORMAL. If you use the unit with the switch in the BONDING position, the communication will be picked up by other devices.

- (8) Replace the cover.
- (9) Set the POWER ON/OFF switch to ON.
The registration is completed.

Registering Bluetooth devices

When you try to register a 17th Bluetooth device

You have to clear all the previous registrations. Press CLEAR using a sharp-pointed object to clear all the registrations. Once you turn the unit off and on, you can register a new Bluetooth device.

Notes

- When you register Bluetooth devices, be sure to set the BONDING/NORMAL switch to BONDING before turning on this unit.
- Up to 16 Bluetooth devices can be registered. If you try to register a 17th Bluetooth device, the ON LINE, , and POWER lamps flash for 30 seconds.

Communicating with the Bluetooth device

After registering a Bluetooth device, you can communicate with that Bluetooth device.

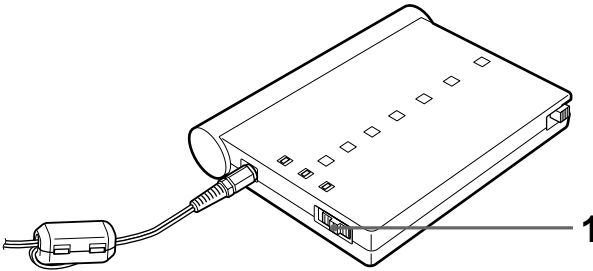

- (1) Set the POWER ON/OFF switch to ON.
The lamps turn on as described below. (●: The lamp turns on)

	POWER (green)	ON LINE (orange)	Bluetooth (blue)
	●	-	-
Communication standby with a Bluetooth device	↓ ●	↓ -	↓ ●

- (2) Turn on the registered Bluetooth device and start communication.
The lamps turn on or flash as described below.
(●: The lamp turns on, ☀: The lamp flashes)

	POWER (green)	ON LINE (orange)	Bluetooth (blue)
	●	-	●
Dialing	↓ ●	↓ ☀	↓ ●
Data transmission	↓ ●	↓ ●	↓ ●
Data communication complete	↓ ●	↓ -	↓ ●

After using the unit

Set the POWER ON/OFF switch to OFF to turn off the power.

Notes

- When using size AA alkaline dry batteries, the continuous communication time is approximately 60 minutes.
- When the POWER ON/OFF switch is set to ON, the size AA alkaline dry batteries will be consumed even if the unit is not actually being used for communication.
- Remove the size AA alkaline dry batteries when you do not intend to use the unit for a long time.









Troubleshooting

If you experience trouble with your unit, first check the following items. Should your unit still not operate properly after you have made these checks, consult your Sony dealer or local authorized Sony service facility.

Power

Symptom	Cause and/or solution
The unit will not turn on.	<ul style="list-style-type: none"> The size AA alkaline dry batteries are completely dead. <ul style="list-style-type: none"> → Replace them with new size AA alkaline dry batteries. You are using batteries other than the recommended ones. <ul style="list-style-type: none"> → Use the recommended batteries. The supplied AC power adaptor is not connected to a wall outlet (mains) properly. <ul style="list-style-type: none"> → Connect it properly.

The lamps

Indications			Cause and/or solution
POWER (green) lamp	ON LINE (orange) lamp	 (blue) lamp	
	-		The batteries are dead. <ul style="list-style-type: none"> → Replace the batteries with new ones. → Use the supplied AC power adaptor.
			<ul style="list-style-type: none"> The exclusive modem card is not inserted. <ul style="list-style-type: none"> → Insert the exclusive modem card properly and turn on the power again. A malfunction has occurred in the exclusive modem card or in the unit. <ul style="list-style-type: none"> → Turn the power off then on again. If this is not possible, contact your nearest Sony dealer.
 *	 *	 *	You attempted to connect an unregistered Bluetooth device when 16 Bluetooth devices were already registered in the unit. <ul style="list-style-type: none"> → Press CLEAR to clear registrations and register a new Bluetooth device.

* Flashes for about 30 seconds.

Troubleshooting

Communication

Symptom	Cause and/or solution
The unit cannot communicate with Bluetooth devices.	<ul style="list-style-type: none">• The exclusive modem card is not inserted properly. → Insert it properly. See "Preparing the unit" on page 8.• The size AA alkaline dry batteries are completely dead. → Replace them with new size AA alkaline dry batteries.• The setup of the AREA CODE switches is wrong. → Set them up correctly. See "Setting up the unit" on page 10.• The position of the TONE/PULSE10/PULSE20 selector is wrong. → Set it to the appropriate position. See "Setting up the unit" on page 10.
The unit cannot be searched when a new scanning is done.	<ul style="list-style-type: none">• The unit is not searched when the BONDING/NORMAL switch is set to NORMAL. → Set it to BONDING.• While the unit is communicating with another Bluetooth device, the unit may not be searched or may not be able to communicate with the Bluetooth device. → Check whether or not the unit is communicating with another Bluetooth device.
Even if the unit and the Bluetooth device are located within 10 m (32.8 feet), the communication may not be established or may be interrupted during the communication.	<ul style="list-style-type: none">• The communication distance may have to be less than 10 m (32.8 feet) depending on obstacles between the devices or on radio wave conditions. → Change the location of the unit, or shorten the distance between the Bluetooth devices.• While the unit is communicating with another Bluetooth device, the unit may not be searched or may not be able to communicate with the Bluetooth device. → Check whether or not the unit is communicating with another Bluetooth device.

Specifications

Wireless communication

Communication system
Bluetooth specification Ver. 1.1

Maximum communication speed ^{1) 2)}
Approx. 723 kbps

Maximum output ³⁾
Bluetooth specification Power Class1

Receiver sensitivity ³⁾
- 70 dBm

Communication distance ²⁾
Approx. 10 m (32.8 feet) (Open space, when using a Sony Network Handycam with the Bluetooth function)

Compatible Bluetooth profiles ⁴⁾
Generic Access Profile
Dial-up Networking Profile

Usable frequency band
2.4 GHz band
(2.400 - 2.4835 GHz)

Exclusive modem card

Applicable line
Analog telephone line

Interface for the telephone circuit
2 line ceremony interface

NCU
AA

Dial type
Pulse dialing (10/20 pps)
Tone dialing

NCU command
AT command

Communication format
Dual

Sending communication rate
300/1200/2400/4800/7200/9600/
12000/14400/16800/19200/
21600/24000/26400/28800/
31200/33600 bps

Receiving communication rate
300/1200/2400/4800/7200/9600/
12000/14400/16800/19200/
21600/24000/26400/28800/
31200/33600/34000/34667/
36000/37333/38000/38667/
40000/41333/42000/42667/
44000/45333/46000/46667/
48000/49333/50000/50667/
52000/53333/54000/54667/
56000 bps

Modulation mode standard
ITU-T V.21/V.22/V.22bis/V.32/
V.32bis/V.34/V.90, BELL 212A/
103, K56flex™

Sender sensitivity
-10 to -15 dBm

Receiver sensitivity
-10 to -40 dBm

Error correction
MNP Class 4/10, ITU-T V.42

Data compression
MNP Class 5, ITU-T V.42bis

General

Power sources
AC power adaptor or two size AA alkaline dry batteries

Battery life (connecting ⁵⁾
Approx. 60 minutes ⁶⁾

Battery life (waiting ⁷⁾
Approx. 90 minutes ⁸⁾

Power requirements
5.5 to 6.5 V (DC input) or two size AA alkaline dry batteries

Power consumption
290 mA (During communication, using DC 6 V input), 200 mA (During waiting, using DC 6 V input)

Dimensions
Approx. 115×20×88 mm
(4 5/8×13/16×3 1/2 inches) (w/h/d)

Mass
Approx. 185 g (6.5 oz) (including size AA alkaline dry batteries and exclusive modem card)

Operating temperature
0 to 40°C (32 to 104°F) ⁸⁾

Storage temperature
-20 to 60°C (-4°F to 140°F)

Available Countries and areas
Australia, Austria, Belgium, Canada, Denmark, Finland, France, Germany, Greece, Hong Kong, Ireland, Italy, Luxembourg, Malaysia, Netherlands, New Zealand, Norway, Portugal, Singapore, Spain, Sweden, Switzerland, Taiwan, UK, USA (Canada and France are for indoor use only.)

AC power adaptor

Power requirements
(The type of your adaptor is shown on your adaptor.)
AC-PT1: 120 V AC, 60 Hz (For customers in the USA and Canada), 230 to 240 V AC, 50 Hz (For customers in the UK), 220 to 230 V AC, 50/60 Hz (For other customers)

AC-PW1: 110 to 240 V AC, 50/60 Hz

Rated output voltage
DC 6 V, 880 mA (AC-PT1) or 1.3 A (AC-PW1)

Accessories

Exclusive modem card (MDM-5614G) (1)

Exclusive modem cable (1)

AC power adaptor (AC-PT1 or AC-PW1) (1)

AC power supply cord (1) ⁹⁾

Size AA alkaline dry batteries (2)

Operating instructions (1) ¹⁰⁾

- 1) The maximum rate defined by Bluetooth specification Ver. 1.1
- 2) Depends on obstacles between the Bluetooth devices, radio wave conditions, etc.
- 3) Without antenna gain
- 4) Defined by Bluetooth specification for intended use between the Bluetooth devices
- 5) The state where data is being transmitted. (The POWER ON/OFF switch is set to ON.)
- 6) At room temperature when using the supplied Sony size AA alkaline dry batteries.
- 7) The unit is in communication standby with a Bluetooth device. (The POWER ON/OFF switch is set to ON.)
- 8) The size AA alkaline dry batteries are not usable at certain low temperatures. Use the AC power adaptor.
- 9) Supplied only for the AC-PW1 AC power adaptor
- 10) Two sets of operating instructions are supplied depending on the area.

Design and specifications are subject to change without notice.

AVERTISSEMENT

Pour prévenir tout risque d'incendie ou d'électrocution, conserver cet appareil à l'abri de la pluie et de l'humidité.

Pays et régions

Ce produit est destiné à être utilisé dans les régions et pays suivants : Allemagne, Australie, Autriche, Belgique, Canada, Danemark, Espagne, Etats-Unis, Finlande, France, Grèce, Hong Kong, Irlande, Italie, Luxembourg, Malaisie, Nouvelle-Zélande, Norvège, Pays-Bas, Portugal, Royaume-Uni, Singapour, Suède, Suisse et Taiwan.

Au Canada et en France, ce produit est destiné à être utilisé à l'intérieur uniquement.

Information relative à la réglementation

Pour la clientèle au Canada

Conditions d'utilisation

L'utilisation est sujette aux deux conditions suivantes : (1) ce dispositif ne doit pas produire d'interférences et (2) ce dispositif doit accepter toutes les interférences reçues, y compris les interférences qui peuvent provoquer un fonctionnement non souhaité du dispositif.

Afin de prévenir les interférences radio pouvant nuire aux services de communication faisant l'objet d'une licence, ce dispositif doit être utilisé à l'intérieur d'un bâtiment et à distance des fenêtres, afin que son rayonnement soit bloqué au maximum. Les dispositifs utilisés à l'extérieur (ou l'antenne de transmission extérieure d'un dispositif utilisé à l'intérieur) sont soumis à l'octroi d'une licence.

AVIS DE L'INDUSTRIE CANADA

L'expression «IC:» avant le numéro d'homologation/enregistrement signifie seulement que les spécifications techniques d'Industrie Canada ont été respectées.

AVIS: L'étiquette d'Industrie Canada identifie le matériel homologué. Cette étiquette certifie que le matériel est conforme aux normes de protection, d'exploitation et de sécurité des réseaux de télécommunications, comme le prescrivent les documents concernant les exigences techniques relatives au matériel terminal. Le Ministère n'assure toutefois pas que le matériel fonctionnera à la satisfaction de l'utilisateur.

Avant d'installer ce matériel, l'utilisateur doit s'assurer qu'il est permis de le raccorder aux installations de l'entreprise locale de télécommunication. Le matériel doit également être installé en suivant une méthode acceptée de raccordement.

L'abonné ne doit pas oublier qu'il est possible que la conformité aux conditions énoncées ci-dessus n'empêche pas la dégradation du service dans certaines situations.

Les réparations de matériel homologué doivent être coordonnées par un représentant désigné par le fournisseur. L'entreprise de télécommunications peut demander à l'utilisateur de débrancher un appareil à la suite de réparations ou de modifications effectuées par l'utilisateur ou à cause de mauvais fonctionnement.

Pour sa propre protection, l'utilisateur doit s'assurer que tous les fils de mise à la terre de la source d'énergie électrique, des lignes téléphoniques et des canalisations d'eau métalliques, s'il y en a, sont raccordés ensemble. Cette précaution est particulièrement importante dans les régions rurales.

Avertissement: L'utilisateur ne doit pas tenter de faire ces raccordements lui-même; il doit avoir recours à un service d'inspection des installations électriques, ou à un électricien, selon le cas.

AVIS: L'indice d'équivalence de la sonnerie (IES) assigné à chaque dispositif terminal indique le nombre maximal de terminaux qui peuvent être raccordés à une interface. La terminaison d'une interface téléphonique peut consister en une combinaison de quelques dispositifs, à la seule condition que la somme d'indices d'équivalence de la sonnerie de tous les dispositifs n'excède pas 5. L'indice d'équivalence de la sonnerie de cet appareil est de 0,1.

Pour les clients en Europe



Par la présente, Sony Corporation déclare que cet adaptateur de modem à fonction Bluetooth est conforme aux exigences essentielles et aux autres dispositions pertinentes de la directive 1999/5/CE.

Cet appareil est conforme aux exigences de la directive 1999/5/CE (R&TTE) pour la connexion à tout réseau téléphonique public commuté (RTPC) analogique européen. L'appareil est également conforme aux normes établies dans la décision de la Commission européenne (2000/373/CE) relative au RTPC de France Télécom. Toutefois, suite aux différences entre les RTPC des divers pays et régions, la conformité en elle-même ne garantit pas inconditionnellement le fonctionnement correct sur tout point de terminaison du réseau. En cas de problème, consultez d'abord votre revendeur.



Table des matières

Précautions	6
Identification des différentes parties de l'appareil	8
Installation de l'appareil	9
Installation de la carte modem exclusive et du câble modem exclusif sur l'adaptateur de modem avec fonction Bluetooth	9
Préparation de l'alimentation	9
Préparation de l'appareil	11
Enregistrement des périphériques Bluetooth	13
Communication avec un périphérique Bluetooth	15
Dépannage	16
Spécifications	18

Introduction

- Cet appareil est conçu pour communiquer avec un périphérique Bluetooth et lui permettre d'accéder à Internet pour l'envoi et la réception de données via le modem.
- Cet appareil est conforme aux protocoles d'accès à un réseau commuté.
- Cet appareil peut être alimenté par des piles sèches alcalines de taille AA afin d'être utilisé comme élément portable.

Aperçu de la technologie sans fil Bluetooth

La technologie sans fil Bluetooth permet la communication entre divers périphériques Bluetooth sans qu'une connexion par câbles soit requise. Les dispositifs pouvant être utilisés avec cette technologie comprennent les ordinateurs personnels, les périphériques d'ordinateur, les assistants électroniques et les téléphones portables. Ce système de communication omnidirectionnel permet la communication même lorsque le périphérique Bluetooth est à l'intérieur d'un sac ou que d'autres obstacles séparent les périphériques.

Information relative aux marques

- Les marques BLUETOOTH appartiennent à leur propriétaire et sont utilisées sous licence par Sony Corporation.
- Tous les autres noms de produits cités dans le présent document peuvent être des marques commerciales ou des marques déposées appartenant à leurs sociétés respectives. Par ailleurs, les indications «™» et «®» ne sont pas employées à chaque fois qu'une marque est citée dans le présent manuel.

Précautions

L'appareil n'est pas déconnecté de la source d'alimentation (secteur) tant qu'il reste branché sur la prise murale, même si l'appareil proprement dit a été mis hors tension.

Installation et entreposage

Ne pas placer l'appareil dans des endroits :

- sujets à des températures très élevées, par exemple dans une voiture garée en plein soleil ;
- soumis à la lumière directe du soleil ou situés à proximité d'une source de chaleur élevée, par exemple un appareil de chauffage ;
- sujets à de fortes vibrations ;
- à proximité d'appareils générant un fort champ magnétique ;
- poussiéreux ou sales.

Si l'appareil est utilisé à la plage ou dans un endroit poussiéreux, il doit être protégé du sable et de la poussière. Le sable et la poussière peuvent provoquer le mauvais fonctionnement de l'appareil.

Fonctionnement

- Ne pas utiliser cet appareil à bord d'un avion, dans un hôpital ni dans une station service.
- Ne pas utiliser ce dispositif à proximité d'appareils émettant de fortes ondes radioélectriques (une radio par exemple).
- Ne pas placer cet appareil à proximité d'une radio ou d'un téléviseur.
- N'utiliser aucune autre carte que la carte modem exclusive.
- Ne pas utiliser la carte modem exclusive avec un appareil autre que celui-ci.

Piles sèches alcalines de taille AA

- Après utilisation de l'appareil, les piles peuvent être très chaudes. Attendez qu'elles se refroidissent avant de les retirer de l'appareil.
- Lorsque l'appareil n'est pas utilisé pendant une longue période, les piles doivent en être retirées.
- Ne pas utiliser en même temps des piles neuves et des piles usées ou différents types de piles.
- Les piles sèches alcalines Sony de taille AA sont recommandées. L'utilisation d'autres types de piles peut occasionner une baisse de performance de l'appareil.
- Lors de l'utilisation de l'appareil à basse température, utiliser l'adaptateur secteur fourni. L'utilisation à basse température entraîne une baisse importante du rendement des piles.
- Ne pas utiliser de piles des types suivants : nickel-cadmium, nickel-hydrure métallique, manganèse ou lithium.

Nettoyage

- Nettoyer la surface de l'appareil avec un chiffon doux légèrement imbibé d'une solution détergente neutre, puis sécher la surface en l'essuyant.
- Ne pas utiliser de solvants tel que la benzine, l'alcool ou un diluant, qui risqueraient d'endommager le fini ou le boîtier de l'appareil.

Précautions



A propos de l'adaptateur secteur fourni

- Lorsqu'il est prévu que l'appareil ne sera pas utilisé pendant une période prolongée, le débrancher de la prise murale (secteur). Pour débrancher le cordon d'alimentation, le tirer par la fiche. Ne jamais tirer sur le cordon lui-même.
- Ne pas utiliser l'appareil s'il est tombé ou qu'il a été endommagé, ou si le cordon d'alimentation secteur est endommagé.
- Ne pas déposer d'objets lourds sur le cordon d'alimentation ni le tordre avec force. Cela pourrait endommager le cordon et provoquer des risques d'incendie ou d'électrocution.
- Éviter le contact entre les parties métalliques de la pièce de raccordement et d'autres objets métalliques. Un tel contact risque de provoquer un court-circuit qui pourrait endommager l'appareil.
- Les contacts métalliques doivent être nettoyés régulièrement.
- Ne pas démonter l'appareil.
- Ne pas soumettre l'appareil à des chocs mécaniques ni le faire tomber.
- L'appareil devient chaud pendant le fonctionnement. Ce phénomène est normal et ne constitue pas un problème de fonctionnement.

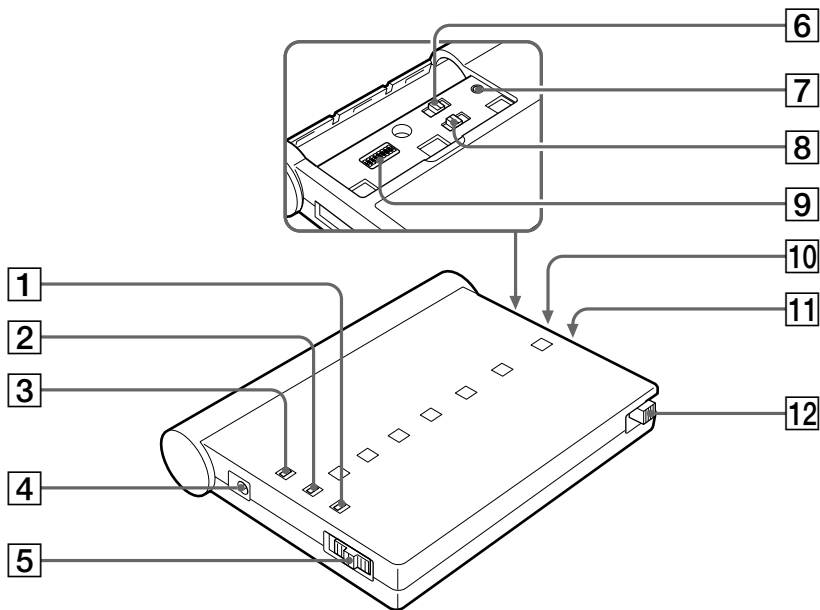
Identification des différentes parties de l'appareil



- 1 Témoin POWER (vert)
- 2 Témoin ON LINE (orange)
- 3 Témoin  (bleu)

Témoin	POWER (vert)	ON LINE (orange)	 (bleu)
En attente de communication avec un périphérique Bluetooth	●	-	●
Numérotation	●		●
Transmission des données	●	●	●
La capacité des piles est insuffisante			

- : le témoin s'allume.
-  : le témoin clignote.

- 4 Prise DC IN (alimentation CC)
- 5 Commutateur POWER ON/OFF
- 6 Commutateur TONE/PULSE10/PULSE20 (tonalités/impulsions 10/impulsions 20)
- 7 Touche CLEAR (remise à zéro)
- Remarque**
Rétablit tous les paramètres de réglage à leurs valeurs par défaut.
- 8 Commutateur BONDING/NORMAL (liaison/normal)
- 9 Commutateurs AREA CODE 1 à 8 (indicatif régional)
- 10 Couvercle du logement des piles
- 11 Fente pour carte modem exclusive
- 12 Touche d'éjection de la carte modem exclusive

Installation de l'appareil

Avant d'utiliser l'appareil, suivez les directives ci-dessous. Si la fiche du câble modem exclusif ne convient pas à la prise téléphonique, connectez un adaptateur de fiche correspondant (en option). La fiche du câble modem exclusif est de type RJ-11.

Installation de la carte modem exclusive et du câble modem exclusif sur l'adaptateur de modem avec fonction Bluetooth

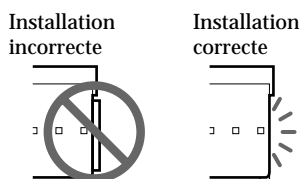
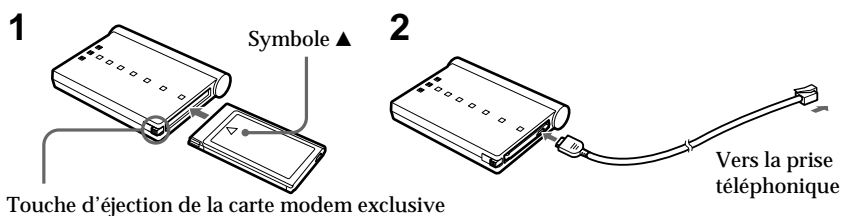

- (1) Insérez la carte modem exclusive dans la fente en poussant fermement, en la tournant pour que le symbole ▲ soit placé vers le haut.

Conseil

Une fois que la carte modem exclusive est insérée, il n'est pas nécessaire de l'éjecter lors de l'utilisation de l'appareil.

- (2) Branchez le câble modem exclusif à la carte modem exclusive et à la prise téléphonique.

Ejection de la carte modem exclusive

Appuyez sur la touche d'éjection de la carte modem exclusive.

Remarque

Ne pas éjecter la carte modem exclusive lorsque le témoin POWER est allumé ou lorsqu'il clignote.

Préparation de l'alimentation

L'appareil peut être alimenté par des piles sèches alcalines de taille AA ou par l'adaptateur secteur fourni. Toutefois, il est recommandé d'utiliser en priorité l'adaptateur secteur fourni.

Installation de l'appareil

■ Utilisation de l'adaptateur secteur fourni

Branchez l'adaptateur secteur sur la prise DC IN de l'appareil et sur une prise murale (secteur).

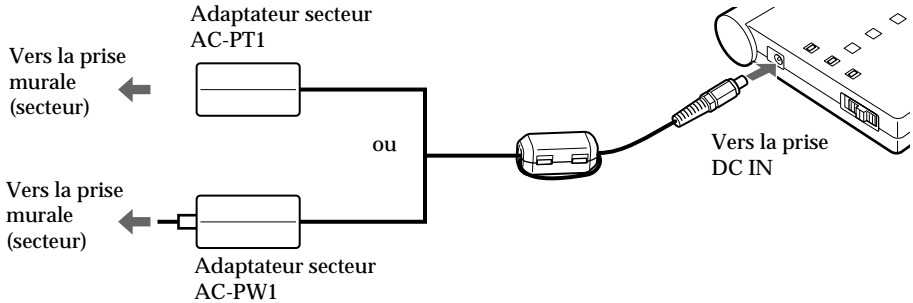

Remarques

- L'appareil doit être placé aussi près que possible de la prise murale et celle-ci doit être facilement accessible.
- La forme de l'adaptateur secteur varie selon la région où l'appareil a été acheté.

■ Insertion des piles sèches alcalines de taille AA

Pratiques, les piles permettent l'utilisation de l'appareil de façon portable.

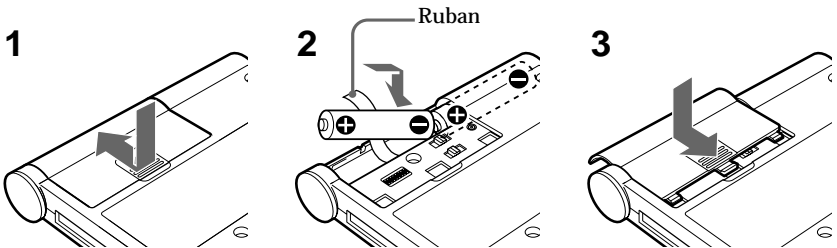

- (1) Faites glisser le couvercle du logement des piles dans la direction de la flèche et retirez-le.
- (2) Insérez deux piles sèches alcalines de taille AA dans le logement des piles en prenant soin de suivre les indications de polarité \oplus et \ominus , et en plaçant le ruban sous les piles.
- (3) Remplacez le couvercle.

Remarque

Nous recommandons l'utilisation des piles sèches alcalines Sony de taille AA.

💡 Conseil

La prise DC IN donne priorité à l'une des sources d'alimentation. Si l'appareil fonctionne alors que l'adaptateur secteur est branché et que des piles sèches alcalines AA sont en place, l'alimentation est fournie par l'adaptateur secteur.

Préparation de l'appareil

Certains paramètres doivent être réglés avant que l'appareil puisse être connecté à la ligne téléphonique. Choisissez les paramètres correspondant au mode de numérotation de votre téléphone. Réglez également les commutateurs AREA CODE selon votre indicatif régional.

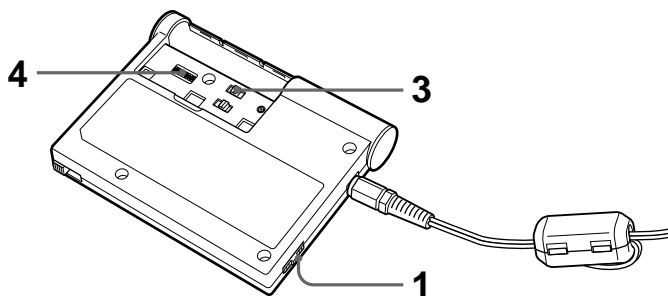

- (1) Avant de faire les réglages, assurez-vous que le commutateur d'alimentation POWER ON/OFF est réglé sur OFF.
- (2) Retirez le couvercle du logement des piles.
- (3) Sélectionnez le type de numérotation de votre téléphone via le commutateur TONE/PULSE10/PULSE20.

TONE: Pour un téléphone à numérotation par tonalités.

PULSE10: Pour un téléphone à numérotation par impulsions.

PULSE20: Ce réglage n'est habituellement pas utilisé. Pour plus de détails, voir la section «Vérification de la vitesse de numérotation d'un téléphone à numérotation par impulsions» à la page 12.

Conseils

- Comment savoir si mon téléphone est muni de la numérotation par tonalités ?
Des tonalités se font entendre lorsque vous appuyez sur les touches numériques du téléphone.
 - Comment savoir si mon téléphone est muni de la numérotation par impulsions ?
Des cliquètements se font entendre lorsque vous appuyez sur les touches numériques du téléphone.
- (4) Réglez les commutateurs d'indicatif régional AREA CODE selon votre région.
Pour plus de détails, voir la section «Réglage des commutateurs AREA CODE (indicatif régional)» à la page 12.
 - (5) Remplacez le couvercle.
La préparation de l'appareil est terminée.

Remarques

- Si le périphérique Bluetooth avec lequel vous communiquez permet également le réglage du type de numérotation, réglez-le comme l'adaptateur de modem. Sinon, la connexion ne s'établit pas correctement.
- Si le commutateur TONE/PULSE10/PULSE20 n'est pas réglé sur la bonne position, aucune communication n'est possible avec les périphériques Bluetooth.
- S'il est impossible de vérifier la vitesse de numérotation à impulsions de votre téléphone, réglez le commutateur TONE/PULSE10/PULSE20 sur PULSE10.

Préparation de l'appareil

Vérification de la vitesse de numérotation d'un téléphone à numérotation par impulsions

Il est possible de modifier la vitesse de numérotation de certains téléphones à numérotation par impulsions. Pour vérifier la vitesse de numérotation, modifiez la vitesse de numérotation du téléphone, puis surveillez les cliquements. La numérotation la plus lente équivaut au réglage normal. Si vous choisissez la vitesse de numérotation rapide, réglez le commutateur TONE/PULSE10/PULSE20 sur PULSE20.

Réglage des commutateurs AREA CODE (indicatif régional)

A l'aide d'un objet pointu, réglez les commutateurs AREA CODE sur les positions voulues selon les paramètres indiqués dans le tableau ci-dessous. L'appareil ne peut être utilisé que dans les régions et pays indiqués dans ce tableau.

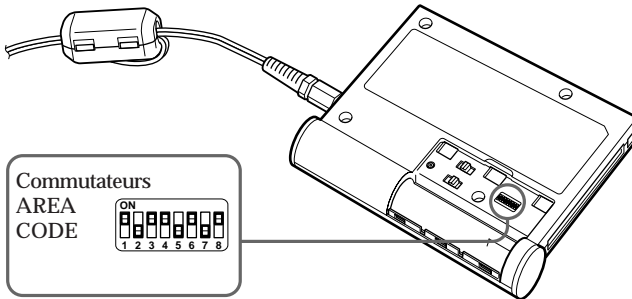

Liste de réglage des commutateurs AREA CODE

Pays ou région	Réglage	Pays ou région	Réglage	Pays ou région	Réglage
Autriche	00001001	Hong Kong	01010000	Singapour	10011100
Australie	00001010	Irlande	01010111	Espagne	10100000
Belgique	00001111	Italie	01011001	Suède	10100101
Canada	00100000	Luxembourg	01101001	Suisse	10100110
Danemark	00110001	Malaisie	01101100	Taiwan	11111110
Finlande	00111100	Pays-Bas	01111011	R.U.	10110100
France	00111101	Nouvelle-Zélande	01111110	E.U.	10110101
Allemagne	01000010	Norvège	10000010		
Grèce	01000110	Portugal	10001011		

Remarques

- Dans le tableau ci-dessus, le paramètre «1» indique que le commutateur correspondant doit être réglé sur «ON».
- La correspondance entre le numéro à huit chiffres du tableau et les positions des commutateurs est illustrée ci-dessous. Par exemple, pour les Etats-Unis :

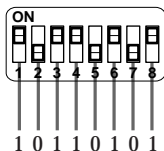

Enregistrement des périphériques Bluetooth

Jusqu'à 16 périphériques Bluetooth peuvent être enregistrés dans cet appareil. Pour l'enregistrement d'un périphérique Bluetooth, reportez-vous à son mode d'emploi. Avant de pouvoir enregistrer un 17^e périphérique, vous devez effacer tous les enregistrements précédents.

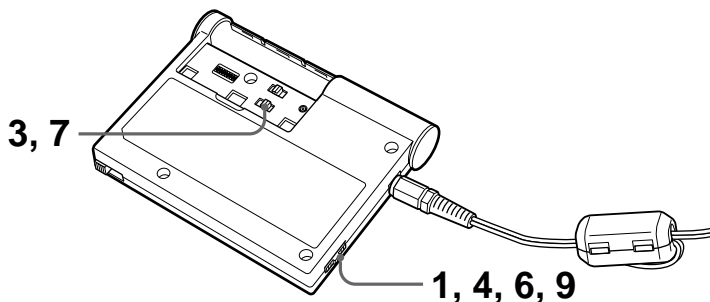

- (1) Avant de commencer l'enregistrement, réglez le commutateur POWER ON/OFF sur OFF.
- (2) Retirez le couvercle du logement des piles.
- (3) Réglez le commutateur BONDING/NORMAL sur BONDING.
- (4) Réglez le commutateur POWER ON/OFF sur ON.
Le témoin POWER (vert) et le témoin  (bleu) s'allument.
- (5) Allumez le périphérique Bluetooth, puis entrez-y le numéro de série (pass key) inscrit sur l'étiquette apposée à l'arrière de l'appareil.
Pour plus de détails sur la façon d'entrer ce numéro, reportez-vous au mode d'emploi du périphérique Bluetooth.

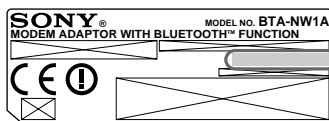

Numéro de série
Ce numéro sert de clé pour l'enregistrement d'un périphérique Bluetooth

Conseil

Le numéro de série est un numéro d'identification requis pour permettre la communication entre deux périphériques Bluetooth. Ce numéro est également appelé «Code d'accès», «Code d'accès Bluetooth», «NIP», «NIP Bluetooth», etc.

- (6) Réglez le commutateur POWER ON/OFF sur OFF.
- (7) Réglez le commutateur BONDING/NORMAL sur NORMAL.

Remarque

Assurez-vous de bien régler le commutateur sur NORMAL. Si vous utilisez l'appareil alors que le commutateur est sur la position BONDING, vos communications seront reçues par d'autres appareils.

- (8) Remplacez le couvercle.
- (9) Réglez le commutateur POWER ON/OFF sur ON.
L'enregistrement est terminé.

Enregistrement des périphériques Bluetooth

Enregistrement d'un 17e périphérique Bluetooth

Pour que l'enregistrement d'un 17e périphérique Bluetooth soit possible, tous les enregistrements précédents doivent être effacés. Pour effacer tous les enregistrements, appuyez sur la touche CLEAR avec un objet pointu. Eteignez ensuite l'appareil, puis rallumez-le. Il est maintenant possible d'enregistrer un nouveau périphérique Bluetooth.

Remarques

- Pour enregistrer des périphériques Bluetooth, assurez-vous de régler le commutateur BONDING/NORMAL sur BONDING avant d'allumer l'appareil.
- Un maximum de 16 périphériques Bluetooth peuvent être enregistrés à la fois. Si vous tentez d'enregistrer un 17e périphérique Bluetooth, les témoins ON LINE,  et POWER clignotent pendant 30 secondes.

Communication avec un périphérique Bluetooth

L'enregistrement d'un périphérique Bluetooth vous permet de communiquer avec celui-ci.

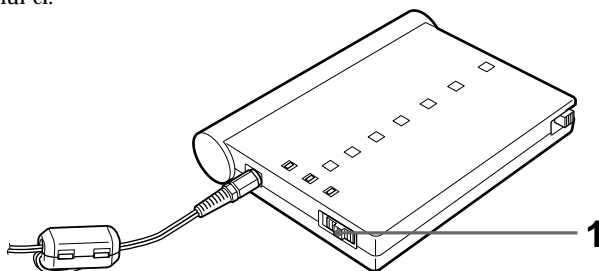

- (1) Réglez le commutateur POWER ON/OFF sur ON.
Les témoins s'allument tel que décrit ci-dessous. (● : le témoin s'allume.)

	POWER (vert)	ON LINE (orange)	Bluetooth (bleu)
	● ↓	- ↓	- ↓
Attente de communication avec un périphérique Bluetooth	●	-	●

- (2) Allumez le périphérique Bluetooth enregistré et lancez la communication.
Les témoins s'allument ou clignotent tel qu'indiqué ci-dessous.
(● : le témoin s'allume. ☀ : le témoin clignote.)

	POWER (vert)	ON LINE (orange)	Bluetooth (bleu)
	● ↓	- ↓	● ↓
Numérotation	● ↓	☀ ↓	● ↓
Transmission de données	● ↓	● ↓	● ↓
Transmission des données terminée	●	-	●

Après utilisation de l'appareil

Réglez le commutateur POWER ON/OFF sur OFF pour mettre l'appareil hors tension.

Remarques

- Lorsque l'alimentation est fournie par des piles sèches alcalines de taille AA, le temps de communication continue est d'environ 60 minutes.
- Lorsque le commutateur POWER ON/OFF est réglé sur ON, les piles s'usent même si l'appareil n'est pas en communication.
- Lorsque vous ne comptez pas utiliser l'appareil pendant une longue période, retirez-en les piles sèches alcalines de taille AA.









Dépannage

Si vous constatez des problèmes de fonctionnement de l'appareil, vérifiez d'abord les symptômes et remèdes ci-dessous. Si votre appareil continue de mal fonctionner, consultez votre revendeur Sony ou le centre d'entretien Sony agréé le plus proche.

Alimentation

Symptôme	Cause et solution
L'appareil ne s'allume pas.	<ul style="list-style-type: none">• Les piles sont complètement à plat. → Remplacez-les par des sèches alcalines de taille AA neuves.• Les piles utilisées ne sont pas du type recommandé. → Remplacez-les par des piles du type recommandé.• L'adaptateur secteur fourni n'est pas correctement branché sur une prise murale (secteur). → Branchez-le correctement.

Les témoins

Témoins			Cause et solution
POWER (vert)	ON LINE (orange)	 (bleu)	
	-		Les piles sont à plat. → Remplacez-les par des piles sèches alcalines de taille AA neuves. → Utilisez l'adaptateur secteur fourni.
			<ul style="list-style-type: none">• La carte modem exclusive n'est pas insérée. → Insérez correctement la carte modem exclusive et rallumez l'appareil.• La carte modem exclusive ou l'appareil est défectueux(se). → Eteignez, puis rallumez l'appareil. Si vous n'arrivez pas à éteindre l'appareil ou à le rallumer, contactez votre revendeur Sony le plus proche.
			Vous avez tenté de connecter un périphérique Bluetooth non enregistré alors que 16 périphériques Bluetooth sont déjà enregistrés dans l'appareil. → Appuyez sur CLEAR pour effacer les enregistrements et enregistrer un nouveau périphérique Bluetooth.

* Clignote pendant environ 30 secondes.

Communication

Symptôme	Cause et solution
L'appareil ne peut pas communiquer avec d'autres périphériques Bluetooth.	<ul style="list-style-type: none">• La carte modem exclusive n'est pas insérée correctement. → Insérez la carte correctement. Reportez-vous à la section «Installation de l'appareil» à la page 9.• Les piles sont complètement à plat. → Remplacez-les par des piles sèches alcalines de taille AA neuves.• Le réglage des commutateurs AREA CODE est incorrect. → Réglez-les correctement. Reportez-vous à la section «Préparation de l'appareil» à la page 11.• La position du commutateur TONE/PULSE10/PULSE20 est incorrecte. → Réglez-le sur la bonne position. Reportez-vous à la section «Préparation de l'appareil» à la page 11.
L'appareil n'est pas repéré lors d'un nouveau balayage.	<ul style="list-style-type: none">• L'appareil n'est pas repéré lorsque le commutateur BONDING/NORMAL est réglé sur NORMAL. → Réglez-le sur BONDING.• Pendant la communication avec un autre périphérique Bluetooth, l'appareil peut ne pas être repéré par la recherche de l'autre périphérique Bluetooth ou ne pas être en mesure de communiquer avec lui. → Vérifiez si l'appareil est en communication avec l'autre périphérique Bluetooth.
Même si l'appareil et le périphérique Bluetooth sont à moins de 10 m (32,8 pieds) l'un de l'autre, la connexion peut ne pas être établie ou peut être interrompue en cours de communication.	<ul style="list-style-type: none">• Il est possible que la distance séparant l'appareil du périphérique doit être réduite à moins de 10 m (32,8 pieds) selon les obstacles séparant les appareils et selon les ondes radio présentes. → Déplacez l'appareil ou réduisez la distance le séparant de l'autre périphérique Bluetooth.• Pendant la communication avec un autre périphérique Bluetooth, l'appareil peut ne pas être repéré par la recherche de l'autre périphérique Bluetooth ou ne pas être en mesure de communiquer avec celui-ci. → Vérifiez si l'appareil est en communication avec l'autre périphérique Bluetooth.

Spécifications

Communication sans fil

Système de communication
Spécification Bluetooth Ver. 1.1
Vitesse de communication maximale ^{1) 2)}
723 kbps environ
Sortie maximale ³⁾
Spécification Bluetooth classe de consommation 1
Sensibilité du récepteur ³⁾
- 70 dBm
Distance de communication ²⁾
10 m (32,8 pieds) (sans obstacles, lors de l'utilisation d'une caméra Sony Network Handycam avec la fonction Bluetooth)
Profils Bluetooth compatibles ⁴⁾
Profil Generic Access
Profil de réseau commuté
Bande de fréquences utilisable
Bande 2,4 GHz
(2,400 à 2,4835 GHz)

Carte modem exclusive

Type de ligne utilisable
Ligne téléphonique analogique
Interface du circuit téléphonique
Interface à 2 lignes
Communicateur réseau (NCU)
AA
Numérotation téléphonique
Numérotation par impulsions (10/20 impulsions/s)
Numérotation par tonalités
Contrôle du communicateur réseau (NCU)
AT (contrôle par l'ordinateur)
Format de communication
Double
Débit de communication d'envoi
300/1200/2400/4800/7200/9600/
12000/14400/16800/19200/
21600/24000/26400/28800/
31200/33600 bps
Débit de communication de réception
300/1200/2400/4800/7200/9600/
12000/14400/16800/19200/
21600/24000/26400/28800/
31200/33600/34000/34667/
36000/37333/38000/38667/
40000/41333/42000/42667/
44000/45333/46000/46667/
48000/49333/50000/50667/

52000/53333/54000/54667/
56000 bps
Normes de modulation
ITU-T V.21/V.22/V.22bis/V.32/
V.32bis/V.34/V.90, BELL 212A/
103, K56flex™
Sensibilité de l'émetteur
-10 à -15 dBm
Sensibilité du récepteur
-10 à -40 dBm
Correction des erreurs
MNP Classe 4/10, ITU-T V.42
Compression des données
MNP classe 5, ITU-T V.42bis

Généralités

Sources d'alimentation
Adaptateur secteur ou deux piles sèches alcalines de taille AA
Durée de vie des piles (en service ⁵⁾)
60 minutes environ ⁶⁾
Durée de vie des piles (en attente ⁷⁾)
90 minutes environ ⁶⁾
Alimentation requise
5,5 à 6,5 V (entrée CC) ou deux piles sèches alcalines de taille AA
Consommation électrique
290 mA (en service, avec alimentation CC de 6 V), 200 mA (en attente, avec alimentation CC de 6 V)
Dimensions
115×20×88 mm environ
(4 5/8×13/16×3 1/2 pouces) (l/h/p)
Poids
185 g (6,5 on) environ (y compris les piles sèches alcalines de taille AA et la carte modem exclusive)
Température de fonctionnement
0 à 40°C (32 à 104°F) ⁸⁾
Température de stockage
-20 à 60°C (-4 à 140°F)
Pays et régions de disponibilité
Allemagne, Australie, Autriche, Belgique, Canada, Danemark, Espagne, Etats-Unis, Finlande, France, Grèce, Hong Kong, Irlande, Italie, Luxembourg, Malaisie, Nouvelle-Zélande, Norvège, Pays-Bas, Portugal, Royaume-Uni, Singapour, Suède, Suisse et Taiwan.
(Au Canada et en France, pour utilisation à l'intérieur uniquement.)

Adaptateur secteur

Alimentation requise
(Le type de l'adaptateur est indiqué sur celui-ci.)
AC-PT1: 120 V CA, 60 Hz (pour les clients aux Etats-Unis et au Canada), 230 à 240 V CA, 50 Hz (pour les clients au Royaume-Uni), 220 à 230 V CA, 50/60 Hz (pour les clients ailleurs dans le monde)
AC-PW1: 110 à 240 V CA, 50/60 Hz
Tension nominale de sortie
CC 6 V, 880 mA (AC-PT1) ou 1,3 A (AC-PW1)

Accessoires

- Carte modem exclusive (MDM-5614G) (1)
 - Câble modem exclusif (1)
 - Adaptateur secteur (AC-PT1 ou AC-PW1) (1)
 - Câble d'alimentation secteur (1) ⁹⁾
 - Piles sèches alcalines de taille AA (2)
 - Mode d'emploi (1) ¹⁰⁾
- 1) Vitesse de communication maximale des données de la spécification Bluetooth Ver. 1.1
 - 2) Selon les obstacles entre les périphériques Bluetooth, les ondes radio présentes, etc.
 - 3) Sans gain d'antenne
 - 4) Définie par la spécification Bluetooth pour une utilisation entre périphériques Bluetooth
 - 5) Etat de l'appareil pendant la transmission de données. (Le commutateur POWER ON/OFF est réglé sur ON.)
 - 6) A température ambiante avec des piles sèches alcalines Sony de taille AA.
 - 7) L'appareil est en attente de communication avec un périphérique Bluetooth. (Le commutateur POWER ON/OFF est réglé sur ON.)
 - 8) Les piles sèches alcalines de taille AA ne sont pas utilisables à basse température. Utilisez l'adaptateur secteur.
 - 9) Fourni pour l'adaptateur secteur AC-PW1 uniquement
 - 10) Deux modes d'emploi sont fournis en fonction de la région.

La conception et les spécifications sont sujettes à modification sans préavis.

<http://www.sony.net/>

Printed on recycled paper

Sony Corporation Printed in Japan



3 0 7 6 6 0 5 1 2

Download from [Www.Somanuals.com](http://www.Somanuals.com). All Manuals Search And Download.

Free Manuals Download Website

<http://myh66.com>

<http://usermanuals.us>

<http://www.somanuals.com>

<http://www.4manuals.cc>

<http://www.manual-lib.com>

<http://www.404manual.com>

<http://www.luxmanual.com>

<http://aubethermostatmanual.com>

Golf course search by state

<http://golfingnear.com>

Email search by domain

<http://emailbydomain.com>

Auto manuals search

<http://auto.somanuals.com>

TV manuals search

<http://tv.somanuals.com>