

FM/AM Compact Disc Player

Operating Instructions _____ **US**Mode d'emploi _____ **FR**Manual de instrucciones _____ **ES**Bedienungsanleitung _____ **DE**Gebruiksaanwijzing _____ **NL**

To cancel the demonstration (DEMO) display, see page 6.
Pour annuler la demonstration (DEMO), reportez-vous a la page 6.
Para cancelar la pantalla de demostración (DEMO), consulte la página 6.
Zum Deaktivieren der Demo-Anzeige (DEMO) schlagen Sie bitte auf Seite 6 nach.
Om de demonstratie (DEMO) te annuleren, zie pagina 6.

CDX-M60UI



For installation and connections, see the supplied installation/connections manual.

Owner's Record

The model and serial numbers are located on the bottom of the unit.

Record the serial number in the spaces provided below. Refer to these numbers whenever you call upon your Sony dealer regarding this product.

Model No. CDX-M60UI

Serial No. _____

Warning

This equipment has been tested and found to comply with the limits for a Class B digital device, pursuant to Part 15 of the FCC Rules. These limits are designed to provide reasonable protection against harmful interference in a residential installation. This equipment generates, uses, and can radiate radio frequency energy and, if not installed and used in accordance with the instructions, may cause harmful interference to radio communications. However, there is no guarantee that interference will not occur in a particular installation. If this equipment does cause harmful interference to radio or television reception, which can be determined by turning the equipment off and on, the user is encouraged to try to correct the interference by one or more of the following measures:

- Reorient or relocate the receiving antenna.
- Increase the separation between the equipment and receiver.
- Connect the equipment into an outlet on a circuit different from that to which the receiver is connected.
- Consult the dealer or an experienced radio/TV technician for help.

You are cautioned that any changes or modifications not expressly approved in this manual could void your authority to operate this equipment.

CAUTION

The use of optical instruments with this product will increase eye hazard.

For the state of california, USA only

Perchlorate Material – special handling may apply, See www.dtsc.ca.gov/hazardouswaste/perchlorate
Perchlorate Material: Lithium battery contains perchlorate

CLASS 1
LASER PRODUCT

This label is located on the bottom of the chassis.

Notice for customers: the following information is only applicable to equipment sold in countries applying EU Directives

The manufacturer of this product is Sony Corporation, 1-7-1 Konan, Minato-ku, Tokyo, Japan. The Authorized Representative for EMC and product safety is Sony Deutschland GmbH, Hedelfinger Strasse 61, 70327 Stuttgart, Germany. For any service or guarantee matters please refer to the addresses given in separate service or guarantee documents.



Disposal of Old Electrical & Electronic Equipment (Applicable in the European Union and other European countries with separate collection systems)

This symbol on the product or on its packaging indicates that this product shall not be treated as household waste. Instead it shall be handed over to the applicable collection point for the recycling of electrical and electronic equipment. By ensuring this product is disposed of correctly, you will help prevent potential negative consequences for the environment and human health, which could otherwise be caused by inappropriate waste handling of this product. The recycling of materials will help to conserve natural resources. For more detailed information about recycling of this product, please contact your local Civic Office, your household waste disposal service or the shop where you purchased the product.

Applicable accessory: Remote commander



**Disposal of waste batteries
(applicable in the European Union
and other European countries with
separate collection systems)**

This symbol on the battery or on the packaging indicates that the battery provided with this product shall not be treated as household waste. By ensuring these batteries are disposed of correctly, you will help prevent potentially negative consequences for the environment and human health which could otherwise be caused by inappropriate waste handling of the battery. The recycling of the materials will help to conserve natural resources.

In case of products that for safety, performance or data integrity reasons require a permanent connection with an incorporated battery, this battery should be replaced by qualified service staff only. To ensure that the battery will be treated properly, hand over the product at end-of-life to the applicable collection point for the recycling of electrical and electronic equipment.

For all other batteries, please view the section on how to remove the battery from the product safely. Hand the battery over to the applicable collection point for the recycling of waste batteries.

For more detailed information about recycling of this product or battery, please contact your local Civic Office, your household waste disposal service or the shop where you purchased the product.



The "HD Radio Ready" logo indicates that this product will control a Sony HD Radio™ tuner (sold separately).

For HD Radio™ tuner operation, please refer to the HD Radio™ tuner Operating Instructions.

HD Radio™ and the HD Radio Ready logo are proprietary trademarks of iBiquity Digital Corp.



The "SAT Radio Ready" logo indicates that this product will control a satellite radio tuner module

(sold separately). Please see your nearest authorized Sony dealer for details on the satellite radio tuner module.

"SAT Radio," "SAT Radio Ready," the SAT Radio and SAT Radio Ready logos and all related marks are trademarks of Sirius Satellite Radio Inc. and XM Satellite Radio Inc.

ZAPPIN is a trademark of Sony Corporation.



Windows Media, and the Windows logo are trademarks or registered trademarks of Microsoft Corporation in the United States and/or other countries.

iPod is a trademark of Apple Inc., registered in the U.S. and other countries.

iPhone is a trademark of Apple Inc.

MPEG Layer-3 audio coding technology and patents licensed from Fraunhofer IIS and Thomson.

This product is protected by certain intellectual property rights of Microsoft Corporation. Use or distribution of such technology outside of this product is prohibited without a license from Microsoft or an authorized Microsoft subsidiary.

Content providers are using the digital rights management technology for Windows Media contained in this device ("WM-DRM") to protect the integrity of their content ("Secure Content") so that their intellectual property, including copyright, in such content is not misappropriated.

This device uses WM-DRM software to play Secure Content ("WM-DRM Software"). If the security of the WM-DRM Software in this device has been compromised, owners of Secure Content ("Secure Content Owners") may request that Microsoft revoke the WM-DRM Software's right to acquire new licenses to copy, display and/or play Secure Content. Revocation does not alter the WM-DRM Software's ability to play unprotected content. A list of revoked WM-DRM Software is sent to your device whenever you download a license for Secure Content from the Internet or from a PC. Microsoft may, in conjunction with such license, also download revocation lists onto your device on behalf of Secure Content Owners.

Warning if your boat's ignition has no ACC position

Be sure to set the Auto Off function (page 17). The unit will shut off completely and automatically in the set time after the unit is turned off, which prevents battery drain. If you do not set the Auto Off function, press and hold **(OFF)** until the display disappears each time you turn the ignition off.

Table of Contents

Getting Started

Playable discs on this unit	6
Resetting the unit	6
Canceling the DEMO mode	6
Preparing the card remote commander	6
Setting the clock	6
Detaching the front panel	7
Attaching the front panel	7

Location of controls and basic operations

Main unit	8
Card remote commander RM-X151	8
Searching for a track	10
Searching a track by name	
— Quick-BrowZer	10
Searching a track by listening to track passages	
— ZAPPIN™	10

Radio

Storing and receiving stations	11
Storing automatically — BTM	11
Storing manually	11
Receiving the stored stations	11
Tuning automatically	11

CD

Playing a disc	12
Display items	12
Repeat and shuffle play	12

USB devices

Playing back a USB device	12
Display items	13
Repeat and shuffle play	13

iPod

Playing back iPod	14
Display items	15
Setting the play mode	15
Repeat and shuffle play	15
Operating an iPod directly	
— Passenger control	15

Other functions

Changing the sound settings	16
Adjusting the sound characteristics	16
Customizing the equalizer curve	
— EQ3	16
Adjusting setup items — SET	17
Memory backup	17
Using optional equipment	18
Auxiliary audio equipment	18
CD changer	18
Marine remote commander	
RM-X60M/X11M	18
Rotary commander RM-X4S	19

Additional Information

Precautions	20
Notes on discs	20
Playback order of MP3/WMA/AAC	
files	20
About iPod	20
Maintenance	21
Removing the unit	22
Specifications	22
Troubleshooting	23
Error displays/Messages	25

Support site

If you have any questions or for the latest support information on this product, please visit the web site below:

For customers in the U.S.A. and Canada:

<http://esupport.sony.com>

<http://www.xplodsony.com/>

For customers in Europe:

<http://support.sony-europe.com>

For customers in Latin America:

<http://esupport.sony.com/ES/LA/>

For customers in Pan Asia:

<http://www.sony-asia.com/section/support>

<http://www.sony-asia.com/caraudio/>







Provides information on:

- Models and manufacturers of compatible digital audio players
- Supported MP3/WMA/AAC files

Getting Started

Playable discs on this unit

This unit can play CD-DA (also containing CD TEXT) and CD-R/CD-RW (MP3/WMA/AAC files (page 20)).

Type of discs	Label on the disc	
CD-DA		
MP3 WMA AAC	 	 

Resetting the unit

Before operating the unit for the first time, or after replacing the boat's battery or changing the connections, you must reset the unit. Detach the front panel (page 7) and press the RESET button (page 8) with a pointed object, such as a ball-point pen.

Note

Pressing the RESET button will erase the clock setting and some stored contents.

Canceling the DEMO mode

You can cancel the demonstration display which appears during turning off.

- 1 Press and hold the select button.**
The setup display appears.
- 2 Press the select button repeatedly until "DEMO" appears.**
- 3 Rotate the control dial to select "DEMO-OFF."**
- 4 Press and hold the select button.**
The setup is complete and the display returns to normal play/reception mode.

Preparing the card remote commander

Remove the insulation film.

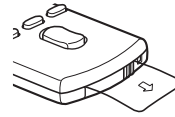

Tip

For how to replace the battery, see page 21.

Setting the clock

The clock uses a 12-hour digital indication.

- 1 Press and hold the select button.**
The setup display appears.
- 2 Press the select button repeatedly until "CLOCK-ADJ" appears.**
- 3 Press (SEEK) +.**
The hour indication flashes.
- 4 Rotate the control dial to set the hour and minute.**
To move the digital indication, press (SEEK) +/-.
- 5 After setting the minute, press the select button.**
The setup is complete and the clock starts.

To display the clock, press (DSPL). Press (DSPL) again to return to the previous display.

Detaching the front panel

You can detach the front panel of this unit to prevent theft.

Caution alarm

If you turn the ignition switch to the OFF position without detaching the front panel, the caution alarm will sound for a few seconds. The alarm will only sound if the built-in amplifier is used.

- 1 Press **OFF**.**
The unit is turned off.
- 2 Press **OPEN**.**
The front panel is flipped down.
- 3 Slide the front panel to the right, then gently pull out the left end of the front panel.**

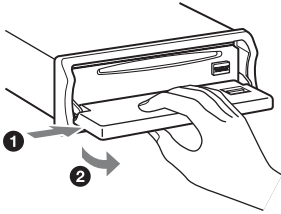

Notes

- Do not drop or put excessive pressure on the front panel and display window.
- Do not subject the front panel to heat/high temperature or moisture. Avoid leaving it in a moored boat.

Attaching the front panel

Place the hole **(A)** of the front panel onto the spindle **(B)** on the unit, then lightly push the left side in.

Press **SOURCE** on the unit (or insert a disc) to operate the unit.

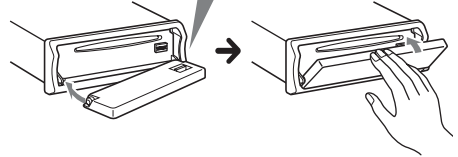
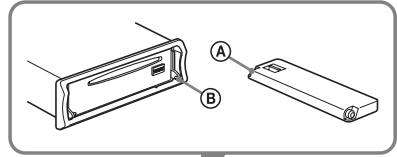

Note

Do not put anything on the inner surface of the front panel.

Location of controls and basic operations

Main unit

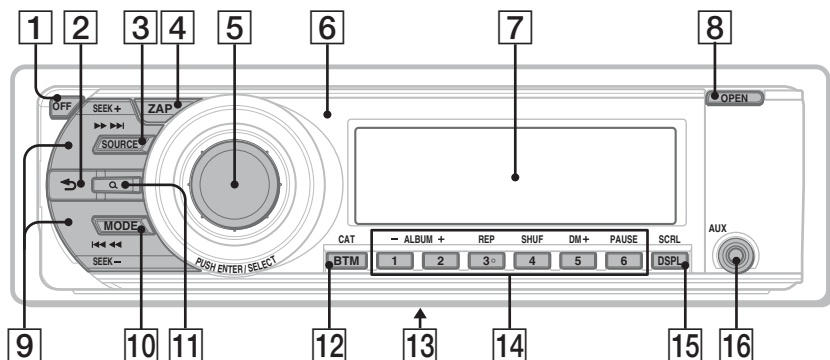

Front panel removed

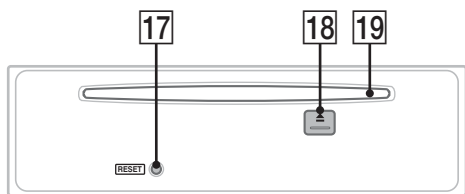

This section contains instructions on the location of controls and basic operations. For details, see the respective pages.

The corresponding buttons on the card remote commander control the same functions as those on the unit.

1 OFF button

To power off; stop the source.

2 ↶ (BACK) button page 10

To return to the previous display.

3 SOURCE button

To power on; change the source (Radio/CD/USB/AUX)*1.

4 ZAP button page 11

To enter ZAPPIN™ mode.

5 Control dial/select button

To adjust volume (rotate); select setup items (press and rotate).

6 Receptor for the card remote commander

7 Display window

8 OPEN button page 7

9 SEEK +/- buttons

CD/USB:

To skip tracks (press); skip tracks continuously (press, then press again within about 1 second and hold); reverse/fast-forward a track (press and hold).

Radio:

To tune in stations automatically (press); find a station manually (press and hold).

Card remote commander RM-X151

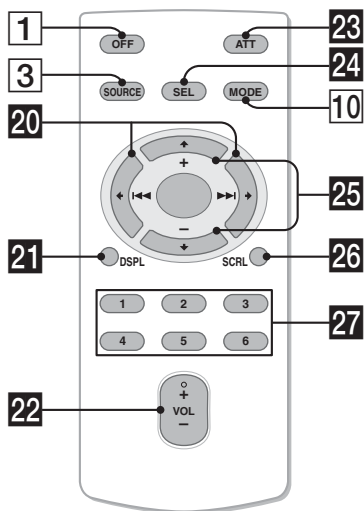

10 MODE button page 11, 14, 15
Press to: Select the radio band (FM/AM)*1/
select the play mode of iPod.
Press and hold to: Enter/cancel the passenger
control.

11 Q (BROWSE) button page 10
To enter the Quick-BrowZer mode.

12 BTM/CAT*2 button page 11
To start the BTM function (press and hold).

13 Frequency select switch (located on the
bottom of the unit)
See "Frequency select switch" in the
supplied installation/connections manual.

14 Number buttons
CD/USB:
①/②: ALBUM -/+ (during MP3/WMA/
AAC playback)
To skip albums (press); skip albums
continuously (press and hold).
③: REP page 12, 13, 15
④: SHUF page 12, 13, 15
⑤: DM+
Improves digitally compressed sound,
such as MP3.
To activate the DM+ function, set
"ON." To cancel, set "OFF."
⑥: PAUSE
To pause playback. To cancel, press
again.

Radio:
To receive stored stations (press); store
stations (press and hold).

15 DSPL (display)/SCRL (scroll) button
page 12, 13, 15
To change display items (press); scroll the
display item (press and hold).

16 AUX input jack page 18
To connect a portable audio device.

17 RESET button page 6

18 ▲ (eject) button
To eject the disc.

19 Disc slot
To insert the disc.

The following buttons on the card remote
commander have also different buttons/functions
from the unit. Remove the insulation film before
use (page 6).

20 ◀ (◀◀)/▶ (▶▶) buttons
To control CD/radio/USB, the same as
(SEEK) -/+ on the unit.
Setup, sound setting, etc., can be operated by
◀ ▶.

21 DSPL (display) button page 12, 13, 15
To change display items.

22 VOL (volume) +/- button
To adjust volume.

23 ATT (attenuate) button
To attenuate the sound. To cancel, press
again.

24 SEL (select) button
The same as the select button on the unit.

25 ↑ (+)/↓ (-) buttons
To control CD/USB, the same as ①/②
(ALBUM -/+) on the unit.
Setup, sound setting, etc., can be operated by
↑ ↓.

26 SCRL (scroll) button
To scroll the display item.

27 Number buttons
To receive stored stations (press); store
stations (press and hold).

*1 In the case of a CD changer, HD Radio tuner or
SAT tuner being connected; when (SOURCE) is
pressed, the connected device ("HD," "XM" or "SR")
will appear in the display, depending on which
device is connected. Furthermore, if (MODE) is
pressed, you can switch the changer, HD Radio
tuner band or SAT tuner band.

*2 When the SAT tuner is connected.

Note

If the unit is turned off and the display disappears, it
cannot be operated with the card remote commander
unless (SOURCE) on the unit is pressed, or a disc is
inserted to activate the unit first.

Searching for a track

Searching a track by name — Quick-BrowZer

You can search for a track in a CD or USB device easily by category.

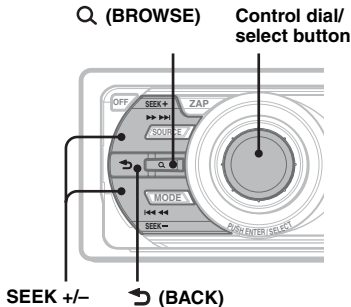

- 1 Press **Q (BROWSE)**.
The unit enters the Quick-BrowZer mode, and the list of search categories appears.
- 2 Rotate the control dial to select the desired search category, then press it to confirm.
- 3 Repeat step 2 until the desired track is selected.
Playback starts.

To return to the previous display
Press **(BACK)**.

To exit the Quick-BrowZer mode
Press **Q (BROWSE)**.

Note
When entering the Quick-BrowZer mode, the repeat/shuffle setting is canceled.

Searching by skip items — Jump mode

When many items are in a category, you can search the desired item quickly.

- 1 Press **(SEEK)** + in Quick-BrowZer mode.
The following display appears.

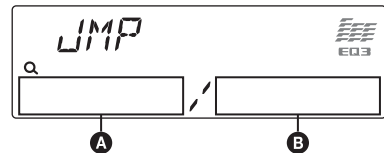

- A Current item number
- B Total item number in the current layer

Then the item name will appear.

- 2 Rotate the control dial to select the desired item, or one near the desired item.
It skips in steps of 10% of the total item number.
- 3 Press the select button.
The display returns to the Quick-BrowZer mode and the selected item appears.
- 4 Rotate the control dial to select the desired item and press it.
Playback starts if the selected item is a track.

To cancel Jump mode

Press **(BACK)** or **(SEEK)** -.

Searching a track by listening to track passages — ZAPPIN™

While playing back short track passages in a CD or USB device in sequence, you can search for a track you want to listen to. ZAPPIN mode is suitable for searching for a track in shuffle or shuffle repeat mode.

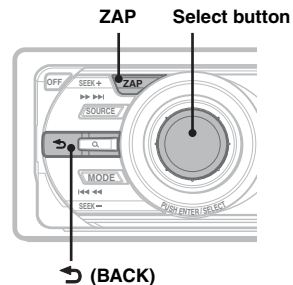

1 Press **ZAP** during playback.

After “ZAPPIN” appears in the display, playback starts from a passage of the next track.

The passage is played for the set time, then a click sounds and the next passage starts.

Track

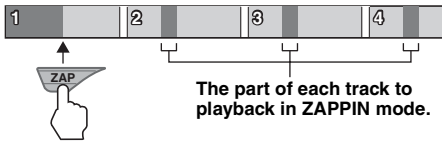

2 Press the select button or **ZAP** when a track you want to listen is played back.

The track that you select returns to normal play mode from the beginning.

To search a track by ZAPPIN mode again, repeat steps 1 and 2.

Tips

- You can select the playback time from about 6 seconds/9 seconds/30 seconds (page 17). You cannot select the passage of the track to playback.
- Press **SEEK** $-/+$ or **(1)/(2)** (ALBUM $-/+$) in ZAPPIN mode to skip a track or album.
- Pressing **↶** (BACK) also confirms a track to playback.

Radio

Storing and receiving stations

Caution

When tuning in stations while driving, use Best Tuning Memory (BTM) to prevent an accident.

Storing automatically — BTM

1 Press **SOURCE** repeatedly until “TUNER” appears.

To change the band, press **MODE** repeatedly. You can select from FM1, FM2, FM3, AM1 or AM2.

2 Press and hold **BTM** until “BTM” flashes.

The unit stores stations in order of frequency on the number buttons.

A beep sounds when the setting is stored.

Storing manually

1 While receiving the station that you want to store, press and hold a number button (**1** to **6**) until “MEM” appears.

Note

If you try to store another station on the same number button, the previously stored station will be replaced.

Receiving the stored stations

1 Select the band, then press a number button (**1** to **6**).

Tuning automatically

1 Select the band, then press **SEEK** $+/-$ to search for the station.

Scanning stops when the unit receives a station. Repeat this procedure until the desired station is received.

Tip

If you know the frequency of the station you want to listen to, press and hold **SEEK** $+/-$ to locate the approximate frequency, then press **SEEK** $+/-$ repeatedly to fine adjust to the desired frequency (manual tuning).

CD

Playing a disc

- 1 Press **(OPEN)**.
- 2 Insert the disc (label side up).
- 3 Close the front panel.
Playback starts automatically.

Ejecting the disc

- 1 Press **(OPEN)**.
- 2 Press **▲**.
The disc is ejected.
- 3 Close the front panel.

Display items

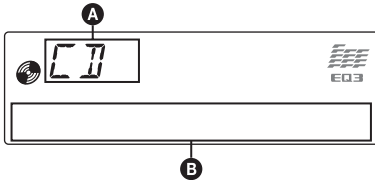

- A** Source
B Track name*¹, Disc/artist name*¹, Artist name*¹, Album number*², Album name*¹, Track number/Elapsed playing time, Clock

*1 The information of a CD TEXT, MP3/WMA/AAC is displayed.

*2 Album number is displayed only when the album is changed.

To change display items **B**, press **(DSPL)**.

Tip

Displayed items will differ depending on the disc type, recording format and settings.

Repeat and shuffle play

- 1 During playback, press **(3)** (REP) or **(4)** (SHUF) repeatedly until the desired setting appears.

Select	To play
↶ TRACK	track repeatedly.
↶ ALBUM*	album repeatedly.
SHUF ALBUM*	album in random order.
SHUF DISC	disc in random order.

* When an MP3/WMA/AAC is played.

To return to normal play mode, select “**↶ OFF**” or “**SHUF OFF**”.

USB devices

For details on the compatibility of your USB device, visit the support site.

Support site

For customers in the U.S.A. and Canada:

<http://esupport.sony.com>
<http://www.xplodsony.com/>

For customers in Europe:

<http://support.sony-europe.com>

For customers in Latin America:

<http://esupport.sony.com/ES/LA/>

For customers in Pan Asia:

<http://www.sony-asia.com/section/support>
<http://www.sony-asia.com/caraudio/>

- MSC (Mass Storage Class) and MTP (Media Transfer Protocol) type USB devices compliant with the USB standard can be used.
- Corresponding codec is MP3 (.mp3), WMA (.wma) and AAC (.m4a).
- Backup of data in a USB device is recommended.

Note

Connect the USB device after starting the engine. Depending on the USB device, malfunction or damage may occur if it is connected before starting the engine.

Playing back a USB device

- 1 Remove the USB cap from the USB connector and connect the USB device to the USB connector.

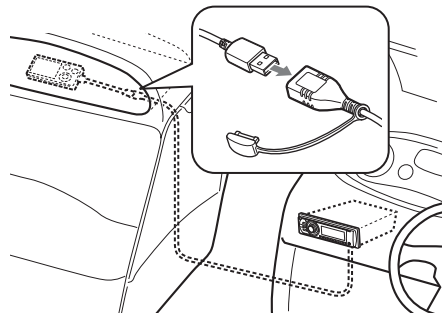

Playback starts.

If a USB device is already connected, to start playback, press **(SOURCE)** repeatedly until “USB” appears.

Press **(OFF)** to stop playback.

Removing the USB device

- 1 Stop the USB device playback.
- 2 Remove the USB device.
If you remove your USB device during playback, data in the USB device may be damaged.

Notes

- Do not use USB devices so large or heavy that they may fall down due to vibration, or cause a loose connection.
- This unit cannot recognize USB devices via a USB hub.

Display items

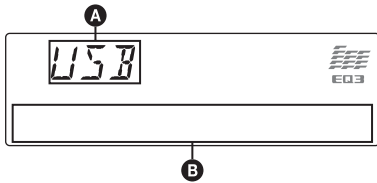

- A** Source
- B** Track name, Artist name, Album number*, Album name, Track number/Elapsed playing time, Clock

* Album number is displayed only when the album is changed.

To change display items **B**, press **(DSPL)**.

Notes

- Displayed items will differ, depending on the USB device, recorded format and settings. For details, visit the support site.
- The maximum number of displayable data is as follows.
 - folders (albums): 128
 - files (tracks) per folder: 500
- Do not leave a USB device in a moored boat, as malfunction may result.
- It may take time for playback to begin, depending on the amount of recorded data.
- DRM (Digital Rights Management) files may not be played.
- During playback or fast-forward/reverse of a VBR (Variable Bit Rate) MP3/WMA/AAC file, elapsed playing time may not display accurately.
- Playback of the following MP3/WMA/AAC files is not supported.
 - lossless compression
 - copyright-protected

Repeat and shuffle play

- 1 During playback, press **(3)** (REP) or **(4)** (SHUF) repeatedly until the desired setting appears.

Select	To play
(←) TRACK	track repeatedly.
(←) ALBUM	album repeatedly.
SHUF ALBUM	album in random order.
SHUF DEVICE	device in random order.

After 3 seconds, the setting is complete.

To return to normal play mode, select "**(←)** OFF" or "SHUF OFF."

iPod

For details on the compatibility of your iPod, see “About iPod” on page 20 or visit the support site.

In these Operating Instructions, “iPod” is used as a general reference for the iPod functions on the iPod and iPhone, unless otherwise specified by the text or illustrations.

Support site

For customers in the U.S.A. and Canada:
<http://esupport.sony.com>
<http://www.xplodsony.com/>

For customers in Europe:
<http://support.sony-europe.com>

For customers in Latin America:
<http://esupport.sony.com/ES/LA/>

For customers in Pan Asia:
<http://www.sony-asia.com/section/support>
<http://www.sony-asia.com/caraudio/>

Playing back iPod

Before connecting the iPod, turn down the volume of the unit.

- 1 Remove the USB cap from the USB connector and connect the iPod to the USB connector via the dock connector to USB cable.

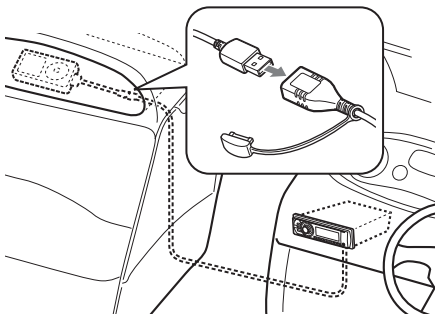

The iPod will turn on automatically, and the display will appear on the iPod screen as below.*



The tracks on the iPod start playing automatically from the point last played.

If an iPod is already connected, to start playback press (SOURCE) repeatedly until “USB” appears. (“IPD” appears in the display when iPod is recognized.)

* If the iPod was played back in the passenger control last time, this will not appear.

- 2 Press (MODE) to select the play mode. The mode changes as follows:
RESUMING → ALBUM → TRACK → PODCAST* → GENRE → PLAYLIST → ARTIST

* May not appear depending on iPod setting.

- 3 Adjust the volume.

Press (OFF) to stop playback.

Removing the iPod

- 1 Stop the iPod playback.
- 2 Remove the iPod.

Caution for iPhone

When you connect an iPhone via USB, telephone volume is controlled by iPhone itself. In order to avoid sudden loud sound after a call, do not increase the volume on the unit during a telephone call.

Note

This unit cannot recognize iPod via a USB hub.

Tips

- We recommend the RC-100IP USB cable (not supplied) to connect the dock connector.
- When the ignition key is turned to the ACC position, and the unit is on, the iPod will be recharged.
- If the iPod is disconnected during playback, “NO DEV” appears in the display of the unit.

Resume mode

When the iPod is connected to the dock connector, the mode of this unit changes to resume mode and playback starts in the mode set by the iPod.

In resume mode, the following buttons do not function.

- (3) (REP)
- (4) (SHUF)

Display items

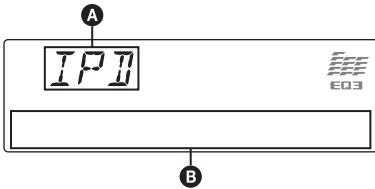

- A** Source (iPod) indication
- B** Track name, Artist name, Album name, Track number/Elapsed playing time, Clock

To change display items **B**, press **(DSPL)**.

Tip

When album/podcast/genre/artist/playlist is changed, its item number appears momentarily.

Note

Some letters stored in iPod may not be displayed correctly.

Setting the play mode

- 1** During playback, press **(MODE)**.

The mode changes as follows:

ALBUM → **TRACK** → **PODCAST*** → **GENRE** → **PLAYLIST** → **ARTIST**

* May not appear depending on iPod setting.

Skipping albums, podcasts, genres, playlists and artists

To	Press
Skip	(1)/(2) (ALBUM -/+) [press once for each]
Skip continuously	(1)/(2) (ALBUM -/+) [hold to desired point]

Repeat and shuffle play

- 1** During playback, press **(3)** (REP) or **(4)** (SHUF) repeatedly until the desired setting appears.

Select	To play
(C) TRACK	track repeatedly.
(C) ALBUM	album repeatedly.
(C) PODCAST	podcast repeatedly.
(C) ARTIST	artist repeatedly.
(C) PLAYLIST	playlist repeatedly.
(C) GENRE	genre repeatedly.
SHUF ALBUM	album in random order.
SHUF PODCAST	podcast in random order.
SHUF ARTIST	artist in random order.
SHUF PLAYLIST	playlist in random order.
SHUF GENRE	genre in random order.
SHUF DEVICE	device in random order.

After 3 seconds, the setting is complete.

To return to normal play mode, select **(C) OFF** or **“SHUF OFF.”**

Operating an iPod directly — Passenger control

You can operate an iPod connected to the dock connector directly.

- 1** During playback, press and hold **(MODE)**.

“MODE IPOD” appears and you will be able to operate the iPod directly.

To change the display items

Press **(DSPL)**.

The display items change as follows:

Track name → Artist name → Album name → MODE IPOD → Clock

To exit the passenger control

Press and hold **(MODE)**.

Then “MODE AUDIO” will appear and the play mode will change to “RESUMING.”

Notes

- The volume can be adjusted only by the unit.
- If this mode is canceled, the repeat setting will be turned off.

Other functions

Changing the sound settings

Adjusting the sound characteristics

- 1 Press the select button repeatedly until the desired item appears.
- 2 Rotate the control dial to adjust the selected item.
- 3 Press \rightarrow (BACK).
The setting is complete and the display returns to normal play/reception mode.

The following items can be set (follow the page reference for details):

EQ3

Selects an equalizer curve from 7 music types.

DSO (Dynamic Soundstage Organizer)

Creates a more ambient sound field.

To select the DSO mode: "1," "2," "3" or "OFF."
The larger the number, the more enhanced the effect.

LOW*¹, MID*¹, HI*¹ (page 16)

BAL (Balance)

Adjusts the sound balance between the left and right speakers.

FAD (Fader)

Adjusts the relative level between the front and rear speakers.

SUB (Subwoofer volume)

Adjusts the subwoofer volume.

AUX (AUX level)*²

Adjusts the volume level for each connected auxiliary equipment: "+18 dB" – "0 dB" – "-8 dB."

This setting negates the need to adjust the volume level between sources.

*¹ When EQ3 is activated.

*² When AUX source is activated.

Customizing the equalizer curve — EQ3

"CUSTOM" of EQ3 allows you to make your own equalizer settings.

- 1 Select a source, then press the select button repeatedly to select "EQ3."
- 2 Rotate the control dial to select "CUSTOM."
- 3 Press the select button repeatedly until "LOW," "MID" or "HI" appears.
- 4 Rotate the control dial to adjust the selected item.

The volume level is adjustable in 1 dB steps, from -10 dB to +10 dB.



Repeat steps 3 and 4 to adjust the equalizer curve.

To restore the factory-set equalizer curve, press and hold the select button before the setting is complete.

- 5 Press \rightarrow (BACK).

The setting is complete and the display returns to normal play/reception mode.

Tip

Other equalizer types are also adjustable.

Adjusting setup items — SET

1 Press and hold the select button.

The setup display appears.

2 Press the select button repeatedly until the desired item appears.

3 Rotate the control dial to select the setting (example “ON” or “OFF”).

4 Press and hold the select button.

The setup is complete and the display returns to normal play/reception mode.

Note

Displayed items will differ, depending on the source and setting.

The following items can be set (follow the page reference for details):

CLOCK-ADJ (Clock Adjust) (page 6)

BEEP

Activates the beep sound: “ON,” “OFF.”

AUX-A*¹ (AUX Audio)

Activates the AUX source display: “ON,” “OFF” (page 18).

AUTO OFF

Shuts off automatically after a desired time when the unit is turned off: “NO,” “30S (seconds),” “30M (minutes),” “60M (minutes).”

DEMO (Demonstration)

Activates the demonstration: “ON,” “OFF.”

DIMMER

Changes the display brightness.

- “AT”: to dim the display automatically when you turn lights on. (Available only when the illumination control lead is connected.)
- “ON”: to dim the display.
- “OFF”: deactivate the dimmer.

CONTRAST

Adjusts the contrast of the display. The contrast level is adjustable in 7 steps.

ILLUMI (Illumination)

Changes the illumination color: “ILLUMI-1,” “ILLUMI-2.”

M.DSPL (Motion Display)

Selects the Motion Display mode.

- “SA”: to show moving patterns and spectrum analyzer.
- “ON”: to show moving patterns.
- “OFF”: to deactivate the Motion Display.

A.SCRL (Auto Scroll)

Scrolls long items automatically: “ON,” “OFF.”

LOCAL (Local Seek Mode)

- “ON”: to only tune into stations with stronger signals.
- “OFF”: to tune normal reception.

MONO*² (Monaural Mode)

Selects monaural reception mode to improve poor FM reception: “ON,” “OFF.”

ZAP.TIME (Zappin Time)

Selects the playback time for the ZAPPIN function.

- “ZAP.TIME-1 (6 seconds),” “ZAP.TIME-2 (9 seconds),” “ZAP.TIME-3 (30 seconds).”

LPF (Low Pass Filter)

Selects the subwoofer cut-off frequency: “OFF,” “80Hz,” “100Hz,” “120Hz,” “140Hz,” “160Hz.”

LPF NORM/REV (Low Pass Filter Normal/Reverse)

Selects the phase when the LPF is on: “NORM,” “REV.”

HPF (High Pass Filter)

Selects the front/rear speaker cut-off frequency: “OFF,” “80Hz,” “100Hz,” “120Hz,” “140Hz,” “160Hz.”

LOUD (Loudness)

Reinforces bass and treble for clear sound at low volume levels: “ON,” “OFF.”

BTM (page 11)

*¹ When the unit is turned off.

*² When FM is received.

Memory backup

Your last settings are stored automatically. Sound settings (except volume), setup items (except clock) and tuner presets are stored in the internal memory of the unit.

Using optional equipment

Auxiliary audio equipment

By connecting an optional portable audio device to the AUX input jack (stereo mini jack) on the unit and then simply selecting the source, you can listen on your boat's speakers. The volume level is adjustable for any difference between the unit and the portable audio device. Follow the procedure below:

Connecting the portable audio device

- 1 Turn off the portable audio device.
- 2 Turn down the volume on the unit.
- 3 Connect to the unit.

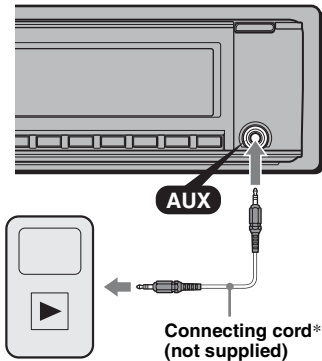

* Be sure to use a straight type plug.

Adjust the volume level

Be sure to adjust the volume for each connected audio device before playback.

- 1 Turn down the volume on the unit.
- 2 Press **(SOURCE)** repeatedly until "AUX" appears. "AUX FRONT IN" appears.
- 3 Start playback of the portable audio device at a moderate volume.
- 4 Set your usual listening volume on the unit.
- 5 Adjust the input level (page 16).

CD changer

Selecting the changer

- 1 Press **(SOURCE)** repeatedly until "CD" appears.
- 2 Press **(MODE)** repeatedly until the desired changer appears.

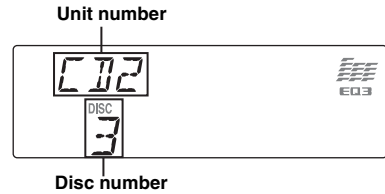

Playback starts.

Skipping albums and discs

- 1 During playback, press **(1)/(2)** (ALBUM -/+).

To skip	Press (1)/(2) (ALBUM -/+)
album	and release (hold for a moment).
album continuously	within 2 seconds of first releasing.
discs	repeatedly.
discs continuously	then, press again within 2 seconds and hold.

Repeat and shuffle play

- 1 During playback, press **(3)** (REP) or **(4)** (SHUF) repeatedly until the desired setting appears.

Select	To play
DISC	disc repeatedly.
SHUF CHANGER	tracks in the changer in random order.

To return to normal play mode, select "**OFF**" or "SHUF OFF."

Marine remote commander RM-X60M/X11M

Location of controls

The corresponding buttons on the marine remote commander control the same functions as those on this unit.

RM-X60M

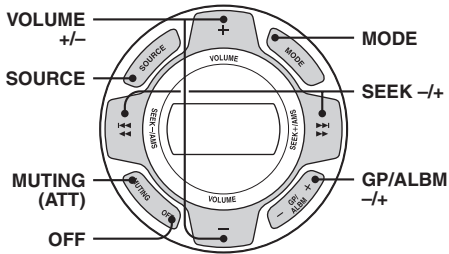

RM-X11M

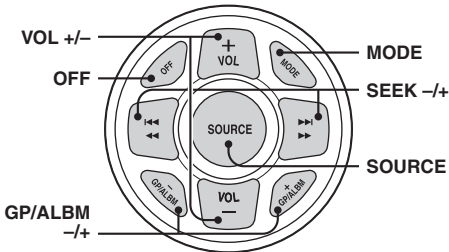

The following controls on the marine remote commander require a different operation from the unit.

- **VOLUME (VOL) +/- button(s)**
The same as the control dial on the unit.
- **GP/ALBM +/- button(s)**
The same as (1)/(2) (ALBUM +/-) on the unit.
- **MUTING button**
To attenuate the sound. (The same as (ATT) on the card remote commander.)

Rotary commander RM-X4S

Attaching the label

Attach the indication label depending on how you mount the rotary commander.

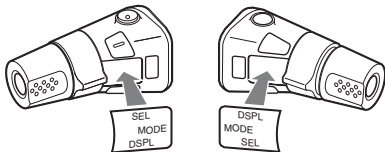

Location of controls

The corresponding buttons on the rotary commander control the same functions as those on this unit.

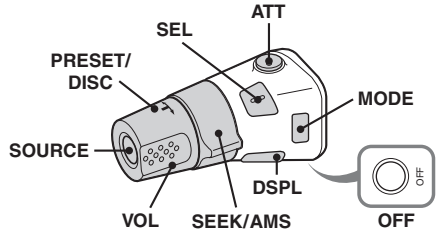

The following controls on the rotary commander require a different operation from the unit.

- **ATT (attenuate) button**
To attenuate the sound. To cancel, press again.
- **PRESET/DISC control**
CD/USB: The same as (1)/(2) (ALBUM +/-) on the unit (push in and rotate).
Radio: To receive stored stations (push in and rotate).
- **VOL (volume) control**
The same as the control dial on the unit (rotate).
- **SEEK/AMS control**
The same as (SEEK) +/- on the unit (rotate, or rotate and hold).
- **DSPL (display) button**
To change display items.

Changing the operative direction

The operative direction of the controls is factory-set as shown below.



If you need to mount the rotary commander on the right hand side of the steering column, you can reverse the operative direction.

- 1 While pushing the VOL control, press and hold (SEL).

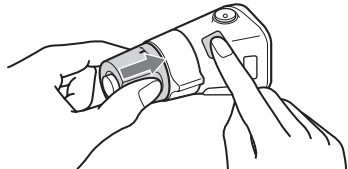

Additional Information

Precautions

- Cool off the unit beforehand if your boat has been moored in direct sunlight.
- Power antenna (aerial) extends automatically.

Moisture condensation

Should moisture condensation occur inside the unit, remove the disc and wait for about an hour for it to dry out; otherwise the unit will not operate properly.

To maintain high sound quality

Do not splash liquid onto the unit or discs.

Notes on discs

- Do not expose discs to direct sunlight or heat sources such as hot air ducts, nor leave it in a boat moored in direct sunlight.
- Before playing, wipe the discs with a cleaning cloth from the center out. Do not use solvents such as benzene, thinner, commercially available cleaners.
- This unit is designed to playback discs that conform to the Compact Disc (CD) standard. DualDiscs and some of the music discs encoded with copyright protection technologies do not conform to the Compact Disc (CD) standard, therefore, these discs may not be playable by this unit.
- **Discs that this unit CANNOT play**
 - Discs with labels, stickers, or sticky tape or paper attached. Doing so may cause a malfunction, or may ruin the disc.
 - Discs with non-standard shapes (e.g., heart, square, star). Attempting to do so may damage the unit.
 - 8 cm (3 1/4 in) discs.



Notes on CD-R/CD-RW discs

- The maximum number of: (CD-R/CD-RW only)
 - folders (albums): 150 (including root folder)
 - files (tracks) and folders: 300 (may less than 300 if folder/file names contain many characters)
 - displayable characters for a folder/file name: 32 (Joliet)/64 (Romeo)
- If the multi-session disc begins with a CD-DA session, it is recognized as a CD-DA disc, and other sessions are not played back.

• Discs that this unit CANNOT play

- CD-R/CD-RW of poor recording quality.
- CD-R/CD-RW recorded with an incompatible recording device.
- CD-R/CD-RW which is finalized incorrectly.
- CD-R/CD-RW other than those recorded in music CD format or MP3 format conforming to ISO9660 Level 1/Level 2, Joliet/Romeo or multi-session.

Playback order of MP3/WMA/AAC files

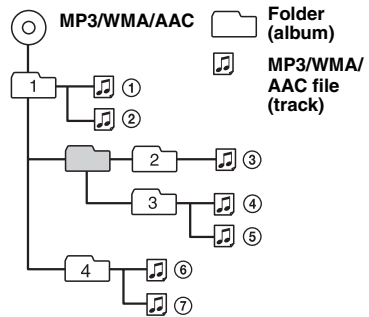

About iPod

- You can connect to the following iPod models. Update your iPod devices to the latest software before use.
 - iPod touch
 - iPod classic
 - iPod with video*
 - iPod nano (3rd generation)
 - iPod nano (2nd generation)
 - iPod nano (1st generation)*
 - iPhone and iPhone 3G

* *Passenger control is not available for iPod nano (1st generation) or iPod with video.*

- “Made for iPod” means that an electronic accessory has been designed to connect specifically to iPod and has been certified by the developer to meet Apple performance standards.
- “Works with iPhone” means that an electronic accessory has been designed to connect specifically to iPhone and has been certified by the developer to meet Apple performance standards.
- Apple is not responsible for the operation of this device or its compliance with safety and regulatory standards.

If you have any questions or problems concerning your unit that are not covered in this manual, consult your nearest Sony dealer.

Maintenance

Replacing the lithium battery of the card remote commander

Under normal conditions, the battery will last approximately 1 year. (The service life may be shorter, depending on the conditions of use.) When the battery becomes weak, the range of the card remote commander becomes shorter. Replace the battery with a new CR2025 lithium battery. Use of any other battery may present a risk of fire or explosion.

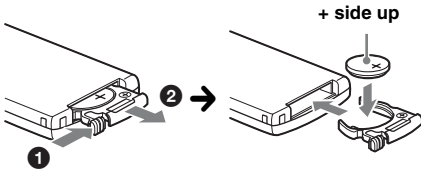

Notes on the lithium battery

- Keep the lithium battery out of the reach of children. Should the battery be swallowed, immediately consult a doctor.
- Wipe the battery with a dry cloth to assure a good contact.
- Be sure to observe the correct polarity when installing the battery.
- Do not hold the battery with metallic tweezers, otherwise a short-circuit may occur.

WARNING

Battery may explode if mistreated.
Do not recharge, disassemble, or dispose of in fire.

Fuse replacement

When replacing the fuse, be sure to use one matching the amperage rating stated on the original fuse. If the fuse blows, check the power connection and replace the fuse. If the fuse blows again after replacement, there may be an internal malfunction. In such a case, consult your nearest Sony dealer.

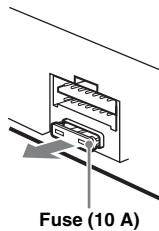

Cleaning the connectors

The unit may not function properly if the connectors between the unit and the front panel are not clean. In order to prevent this, detach the front panel (page 7) and clean the connectors with a cotton swab. Do not apply too much force. Otherwise, the connectors may be damaged.

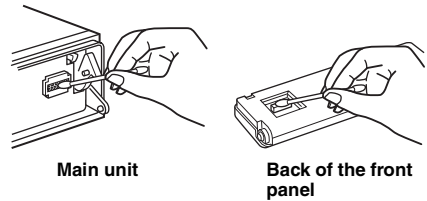

Notes

- For safety, turn off the ignition before cleaning the connectors, and remove the key from the ignition switch.
- Never touch the connectors directly with your fingers or with any metal device.

Removing the unit

1 Remove the protection collar.

- 1 Detach the front panel (page 7).
- 2 Pinch both edges of the protection collar, then pull it out.

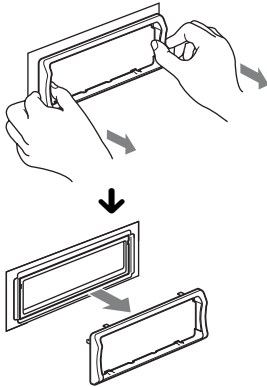

2 Remove the unit.

- 1 Insert both release keys simultaneously until they click.

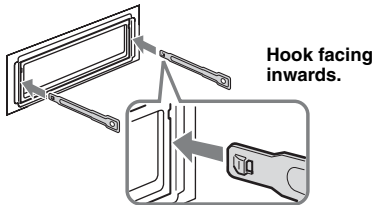

- 2 Pull the release keys to unseat the unit.

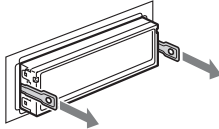

- 3 Slide the unit out of the mounting.

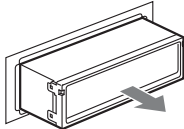

Specifications

AUDIO POWER SPECIFICATIONS



CEA2006 Standard
Power Output: 17 Watts RMS \times 4 at
4 Ohms < 1% THD+N
SN Ratio: 82 dBA
(reference: 1 Watt into 4 Ohms)

CD Player section

Signal-to-noise ratio: 120 dB
Frequency response: 10 – 20,000 Hz
Wow and flutter: Below measurable limit

Tuner section

FM

Tuning range:

87.5 – 108.0 MHz (at 50 kHz step)
87.5 – 107.9 MHz (at 200 kHz step)

FM tuning interval: 50 kHz/200 kHz switchable

Antenna (aerial) terminal:

External antenna (aerial) connector

Intermediate frequency: 150 kHz

Usable sensitivity: 10 dBf

Selectivity: 75 dB at 400 kHz

Signal-to-noise ratio: 70 dB (mono)

Separation: 40 dB at 1 kHz

Frequency response: 20 – 15,000 Hz

AM

Tuning range:

531 – 1,602 kHz (at 9 kHz step)
530 – 1,710 kHz (at 10 kHz step)

AM tuning interval: 9kHz/10kHz switchable

Antenna (aerial) terminal:

External antenna (aerial) connector

Intermediate frequency: 25 kHz

Sensitivity: 26 μ V

USB Player section

Interface: USB (Full-speed)

Maximum current: 500mA

Power amplifier section

Output: Speaker outputs (sure seal connectors)

Speaker impedance: 4 – 8 ohms

Maximum power output: 52 W \times 4 (at 4 ohms)

General

Outputs:

Audio outputs terminal (front/rear)
Subwoofer output terminal (mono)
Power antenna (aerial) relay control terminal
Power amplifier control terminal

Inputs:

Remote controller input terminal
Antenna (aerial) input terminal
Telephone ATT control terminal
Illumination control terminal
BUS control input terminal
BUS audio input terminal
AUX input jack (stereo mini jack)
USB signal input terminal

Tone controls:

Low: ± 10 dB at 60 Hz (XPLOD)

Mid: ± 10 dB at 1 kHz (XPLOD)

High: ± 10 dB at 10 kHz (XPLOD)

Power requirements: 12 V DC boat battery
(negative ground (earth))

Dimensions: Approx. $178 \times 50 \times 182$ mm
($7 \frac{1}{8} \times 2 \times 7 \frac{1}{4}$ in) (w/h/d)

Mounting dimensions: Approx. $182 \times 53 \times 162$ mm
($7 \frac{1}{4} \times 2 \frac{1}{8} \times 6 \frac{1}{2}$ in) (w/h/d)

Mass: Approx. 1.3 kg (2 lb 14 oz)

Supplied accessory:

Card remote commander: RM-X151

Parts for installation and connections (1 set)

Optional accessories/equipment*:

Marine remote commander: RM-X60M,
RM-X11M

Rotary commander: RM-X4S

BUS cable (supplied with an RCA pin cord):

RC-61 (1 m), RC-62 (2 m)

CD changer (10 discs): CDX-757MX

CD changer (6 discs): CDX-T69

Source selector: XA-C40

AUX-IN selector: XA-300

USB connection cable for iPod: RC-100IP

HD Radio™ tuner: XT-100HD

* *Accessories/equipment other than the marine remote commander RM-X60M/X11M are not waterproof. Do not subject them to water.*

Your dealer may not handle some of the above listed accessories. Please ask the dealer for detailed information.

Design and specifications are subject to change without notice.



- Halogenated flame retardants are not used in the certain printed wiring boards.
- Halogenated flame retardants are not used in cabinets.
- Packaging cushions are made from paper.

Troubleshooting

The following checklist will help you remedy problems you may encounter with your unit. Before going through the checklist below, check the connection and operating procedures.

If the problem is not solved, visit the following support site.

Support site

For customers in the U.S.A. and Canada:

<http://esupport.sony.com>

<http://www.xplodsony.com/>

For customers in Europe:

<http://support.sony-europe.com>

For customers in Latin America:

<http://esupport.sony.com/ES/LA/>

For customers in Pan Asia:

<http://www.sony-asia.com/section/support>

<http://www.sony-asia.com/caraudio/>

General

No power is being supplied to the unit.

- Check the connection or fuse.
- If the unit is turned off and the display disappears, it cannot be operated with the remote commander.
→ Turn on the unit.

The power antenna (aerial) does not extend.

The power antenna (aerial) does not have a relay box.

No sound.

- The ATT function is activated, or the Telephone ATT function (when the interface cable of a telephone is connected to the ATT lead) is activated.
- The position of the fader control "FAD" is not set for a 2-speaker system.

No beep sound.

- The beep sound is canceled (page 17).
- An optional power amplifier is connected and you are not using the built-in amplifier.

The contents of the memory have been erased.

- The RESET button has been pressed.
→ Store again into the memory.
- The power supply lead or battery has been disconnected or it is not connected properly.

Stored stations and correct time are erased.

The fuse has blown.

Makes noise when the position of the ignition is switched.

The leads are not matched correctly with the boat's accessory power connector.

continue to next page →

During playback or reception, demonstration mode starts.

If no operation is performed for 5 minutes with "DEMO-ON" set, demonstration mode starts.

→ Set "DEMO-OFF" (page 17).

The display disappears from/does not appear in the display window.

- The dimmer is set "DIM-ON" (page 17).
 - The display disappears if you press and hold **(OFF)**.
→ Press and hold **(OFF)** on the unit until the display appears.
 - The connectors are dirty (page 21).
-

The Auto Off function does not operate.

The unit is turned on. The Auto Off function activates after turning off the unit.

→ Turn off the unit.

CD playback**The disc cannot be loaded.**

- Another disc is already loaded.
 - The disc has been forcibly inserted upside down or in the wrong way.
-

The disc does not playback.

- Defective or dirty disc.
 - The CD-Rs/CD-RWs are not for audio use (page 20).
-

MP3/WMA/AAC files cannot be played back.

The disc is incompatible with the MP3/WMA/AAC format and version. For details on playable discs and formats, visit the support site.

MP3/WMA/AAC files take longer to play back than others.

The following discs take a longer time to start playback.

- a disc recorded with a complicated tree structure.
 - a disc recorded in Multi Session.
 - a disc to which data can be added.
-

The display items do not scroll.

- For discs with very many characters, those may not scroll.
 - "A.SCRL" is set to "OFF".
→ Set "A.SCRL-ON" (page 17).
→ Press and hold **(DSPL)** (SCRL).
-

The sound skips.

- Installation is not correct.
→ Install the unit at an angle of less than 45° in a sturdy part of the boat.
 - Defective or dirty disc.
-

The operation buttons do not function.**The disc will not eject.**

Press the RESET button (page 6).

Radio reception**The stations cannot be received.****The sound is hampered by noises.**

The connection is not correct.

- Connect a power antenna (aerial) control lead (blue) or accessory power supply lead (red) to the power supply lead of a boat's antenna (aerial) booster (only when your boat has built-in FM/AM antenna (aerial) in the rear/side glass).
 - Check the connection of the boat antenna (aerial).
 - If the auto antenna (aerial) will not go up, check the connection of the power antenna (aerial) control lead.
-

Preset tuning is not possible.

- Store the correct frequency in the memory.
 - The broadcast signal is too weak.
-

Automatic tuning is not possible.

- Setting of the local seek mode is not correct.
→ Tuning stops too frequently:
Set "LOCAL-ON" (page 17).
→ Tuning does not stop at a station:
Set "LOCAL-OFF" (page 17).
 - The broadcast signal is too weak.
→ Perform manual tuning.
-

During FM reception, the "ST" indication flashes.

- Tune in the frequency accurately.
 - The broadcast signal is too weak.
→ Set "MONO-ON" (page 17).
-

An FM program broadcast in stereo is heard in monaural.

The unit is in monaural reception mode.

→ Set "MONO-OFF" (page 17).

USB playback**You cannot play back items via a USB hub.**

This unit cannot recognize USB devices via a USB hub.

Cannot play back items.

A USB device does not work.
→ Reconnect it.

The USB device takes longer to play back.

The USB device contains files with a complicated tree structure.

A beep sounds.

During playback, the USB device has been disconnected.

→ Before disconnecting a USB device, make sure to stop playback first for data protection.

The sound is intermittent.

The sound may be intermittent at a high-bit-rate of more than 320 kbps.

Error displays/Messages

CHECKING

- The unit is confirming the connection of a USB device.
→ Wait until confirming the connection is finished.

ERROR*1

- The disc is dirty or inserted upside down.*2
→ Clean or insert the disc correctly.
- A blank disc has been inserted.
- The disc cannot play due to a problem.
→ Insert another disc.
- USB device was not automatically recognized.
→ Reconnect it again.
- Press ▲ to remove the disc.

FAILURE (Illuminates until any button is pressed.)

- The connection of speakers/amplifiers is incorrect.
→ See the installation/connections manual of this model to check the connection.

FAILURE (Illuminates for about 1 second.)

- When the SAT tuner is connected, storing an SAT radio channel into a preset failed.
→ Be sure to receive the channel that you want to store, then try it again.

HUB NO SUPRT

- USB hub is not supported on this unit.

LOAD

- The CD changer is loading the disc.
→ Wait until loading is complete.

L SEEK +/-

- The local seek mode is on during automatic tuning.

NO DEV (No Device)

- (SOURCE) is selected without a USB device connected. A USB device or a USB cable has been disconnected during playback.
→ Be sure to connect a USB device and USB cable.

NO DISC

- The disc is not inserted in the CD changer.
→ Insert discs in the CD changer.

NO MAG

- The disc magazine is not inserted in the CD changer.
→ Insert the disc magazine in the CD changer.

NO MUSIC

- The disc or USB device does not contain a music file.
→ Insert a music CD in this unit or an MP3 playable CD changer.
→ Connect a USB device with a music file in it.

NO NAME

- A disc/album/artist/track name is not written in the track.

OFFSET

- There may be an internal malfunction.
→ Check the connection. If the error indication remains on in the display, consult your nearest Sony dealer.

OVERLOAD

- USB device is overloaded.
→ Disconnect the USB device, then change the source by pressing (SOURCE).
→ Indicates that the USB device is out of order, or an unsupported device is connected.

READ

- The unit is reading all track and album information on the disc.
→ Wait until reading is complete and playback starts automatically. Depending on the disc structure, it may take more than a minute.

RESET

- The CD unit, CD changer or USB device cannot be operated due to a problem.
→ Press the RESET button (page 6).

USB NO SUPRT (USB Not Support)

- The connected USB device is not supported.
→ For details on the compatibility of your USB device, visit the support site.

“LLLL” or “rrrr”

- During reverse or fast-forward, you have reached the beginning or the end of the disc and you cannot go any further.

“_”

- The character cannot be displayed with the unit.

*1 If an error occurs during playback of a CD, the disc number of the CD does not appear in the display.

*2 The disc number of the disc causing the error appears in the display.

If these solutions do not help improve the situation, consult your nearest Sony dealer.

If you take the unit to be repaired because of CD playback trouble, bring the disc that was used at the time the problem began.

En ce qui concerne l'installation et les connexions, consulter le manuel d'installation/raccordement fourni.



Elimination des piles et accumulateurs usagés (Applicable dans les pays de l'Union Européenne et aux autres pays européens disposant de systèmes de collecte sélective)

ATTENTION

L'utilisation d'instruments optiques avec ce produit augmente les risques pour les yeux.

**CLASS 1
LASER PRODUCT**

Cette étiquette est située sur la partie inférieure du châssis.

Avis à l'intention des clients : les informations suivantes s'appliquent uniquement aux appareils vendus dans des pays qui appliquent les directives de l'Union Européenne

Le fabriquant de ce produit est Sony Corporation, 1-7-1 Konan, Minato-ku, Tokyo, Japon. Le représentant agréé en matière de normes CEM et de sécurité des produits est Sony Deutschland GmbH, Hedelfinger Strasse 61, 70327 Stuttgart, Allemagne. Pour toute demande d'entretien ou de garantie, veuillez écrire aux adresses spécifiées dans les documents d'entretien ou de garantie séparés.



Traitement des appareils électriques et électroniques en fin de vie (Applicable dans les pays de l'Union Européenne et aux autres pays européens disposant de systèmes de collecte sélective)

Ce symbole, apposé sur le produit ou sur son emballage, indique que ce produit ne doit pas être traité avec les déchets ménagers. Il doit être remis à un point de collecte approprié pour le recyclage des équipements électriques et électroniques. En s'assurant que ce produit est bien mis au rebut de manière appropriée, vous aiderez à prévenir les conséquences négatives potentielles pour l'environnement et la santé humaine. Le recyclage des matériaux aidera à préserver les ressources naturelles. Pour toute information supplémentaire au sujet du recyclage de ce produit, vous pouvez contacter votre municipalité, votre déchetterie ou le magasin où vous avez acheté le produit.

Accessoire compatible : Télécommande

Ce symbole, apposé sur les piles et accumulateurs ou sur les emballages, indique que les piles et accumulateurs fournis avec ce produit ne doivent pas être traités comme de simples déchets ménagers. En vous assurant que ces piles et accumulateurs sont mis au rebut de façon appropriée, vous participez activement à la prévention des conséquences négatives que leur mauvais traitement pourrait provoquer sur l'environnement et sur la santé humaine. Le recyclage des matériaux contribue par ailleurs à la préservation des ressources naturelles.

Pour les produits qui pour des raisons de sécurité, de performance ou d'intégrité de données nécessitent une connexion permanente à une pile ou à un accumulateur, il conviendra de vous rapprocher d'un service technique qualifié pour effectuer son remplacement. En rapportant votre appareil électrique en fin de vie à un point de collecte approprié vous vous assurez que la pile ou l'accumulateur incorporé sera traité correctement.

Pour tous les autres cas de figure et afin d'enlever les piles ou accumulateurs en toute sécurité de votre appareil, reportez-vous au manuel d'utilisation. Rapporter les piles ou accumulateurs usagés au point de collecte approprié pour le recyclage.

Pour toute information complémentaire au sujet du recyclage de ce produit ou des piles et accumulateurs, vous pouvez contacter votre municipalité, votre déchetterie locale ou le point de vente où vous avez acheté ce produit.

HD Radio[®]
R E A D Y

Le logo « HD Radio Ready » indique que ce produit commande un tuner HD Radio[™] Sony (vendu séparément).

Pour obtenir plus d'informations sur le fonctionnement du tuner HD Radio[™], veuillez vous reporter au mode d'emploi du tuner HD Radio[™].

HD Radio[™] et le logo HD Radio Ready sont des marques propriétaires d'iBiquity Digital Corp.

**SAT
RADIO
R E A D Y**

Le logo « SAT Radio Ready » indique que ce produit commande un module tuner radio satellite (vendu séparément). Consultez votre détaillant agréé Sony le plus proche pour en savoir plus sur le fonctionnement du module tuner radio satellite. « SAT Radio », « SAT Radio Ready », les logos SAT Radio et SAT Radio Ready, ainsi que toutes les marques associées sont des marques de commerce de Sirius Satellite Radio Inc. et de XM Satellite Radio Inc.

ZAPPIN est une marque commerciale de Sony Corporation.



Windows Media et le logo Windows sont des marques de commerce ou des marques déposées de Microsoft

Corporation aux Etats-Unis et/ou dans d'autres pays.

iPod est une marque commerciale de Apple Inc., déposée aux Etats-Unis et dans d'autres pays/régions.

iPhone est une marque commerciale de Apple Inc.

Licence de la technologie de codage audio MPEG Layer-3 et des brevets obtenue de Fraunhofer IIS et Thomson.

Ce produit est protégé par des droits de propriété intellectuelle de Microsoft Corporation. Toute utilisation ou diffusion de la technologie décrite sortant du cadre de l'utilisation de ce produit est interdite sans licence accordée par Microsoft ou une filiale autorisée de Microsoft.

Les fournisseurs de ce contenu utilisent la technologie de gestion des droits numériques pour Windows Media contenue dans cet appareil (« WM-DRM ») pour protéger l'intégrité de leur contenu (« Contenu sécurisé ») pour que la propriété intellectuelle, y compris les droits d'auteur, de ce contenu, ne soit pas détournée. Cet appareil utilise le logiciel WM-DRM pour lire le contenu sécurisé (« Logiciel WM-DRM »). Si la sécurité du logiciel WM-DRM de cet appareil a été compromise, les propriétaires du contenu sécurisé (« Propriétaires du contenu sécurisé ») peuvent exiger de Microsoft qu'il refuse le droit à WM-DRM Software d'acquérir de nouvelles licences pour copier, afficher et/ou lire le contenu sécurisé. La révocation ne modifie pas l'autorisation de WM-DRM Software de lire le contenu non protégé. Une liste des WM-DRM Software révoqués est envoyée sur votre appareil lorsque vous téléchargez une licence relative au contenu sécurisé à partir d'Internet ou d'un PC. Microsoft peut également, conjointement à cette licence, télécharger les listes de révocation sur votre appareil pour le compte des propriétaires du contenu sécurisé.

Avvertimento au cas où le contact de votre bateau ne dispose pas d'une position ACC

Veillez à activer la fonction arrêt automatique (page 19).

L'appareil s'éteint alors complètement et automatiquement à l'issue d'un délai réglé, une fois l'appareil mis hors tension. Cela évite que la batterie ne se décharge.

Si vous n'activez pas la fonction arrêt automatique, appuyez sur la touche **OFF** et maintenez-la enfoncée jusqu'à ce que l'affichage disparaisse chaque fois que vous coupez le contact.

Préparation

Disques pouvant être lus sur cet appareil	6
Réinitialisation de l'appareil	6
Désactivation du mode DEMO	6
Préparation de la mini-télécommande	6
Réglage de l'horloge	6
Retrait de la façade	7
Installation de la façade	7

Emplacement des commandes et opérations de base

Appareil principal	8
Mini-télécommande RM-X151	8
Recherche d'une plage	11
Recherche d'une plage par son nom	
— Quick-BrowZer	11
Recherche d'une plage en écoutant des extraits de plages — ZAPPIN™	12

Radio

Mémorisation et réception des stations	12
Mémorisation automatique — BTM	12
Mémorisation manuelle	12
Réception des stations mémorisées	12
Recherche automatique des fréquences	13

CD

Lecture d'un disque	13
Rubriques d'affichage	13
Lecture répétée et aléatoire	14

Périphériques USB

Lecture d'un périphérique USB	14
Rubriques d'affichage	15
Lecture répétée et aléatoire	15

iPod

Lecture sur un iPod	16
Rubriques d'affichage	17
Réglage du mode de lecture	17
Lecture répétée et aléatoire	17
Utilisation directe d'un iPod	
— Commande passager	18

Autres fonctions

Modification des réglages du son	18
Réglage des caractéristiques du son	18
Personnalisation de la courbe de l'égaliseur	
— EQ3	19
Réglage des paramètres de configuration	
— SET	19
Sauvegarde en mémoire	20
Utilisation d'un appareil en option	20
Appareil audio auxiliaire	20
Changeur CD	21
Télécommande marine	
RM-X60M/X11M	21
Satellite de commande RM-X4S	22

Informations complémentaires

Précautions	23
Remarques sur les disques	23
Ordre de lecture des fichiers	
MP3/WMA/AAC	23
A propos de l'iPod	23
Entretien	24
Retrait de l'appareil	25
Spécifications	25
Dépannage	26
Affichage des erreurs et messages	28

Site d'assistance

Si vous avez des questions ou si vous souhaitez consulter les toutes dernières informations techniques sur ce produit, rendez-vous sur le site Web suivant :

Pour les utilisateurs résidant aux Etats-Unis et au Canada :

<http://esupport.sony.com>

<http://www.xplodsony.com/>

Pour les utilisateurs résidant en Europe :

<http://support.sony-europe.com>

Pour les utilisateurs résidant en Amérique latine :

<http://esupport.sony.com/ES/LA/>

Pour les utilisateurs résidant dans la zone Pan-Asie :

<http://www.sony-asia.com/section/support>

<http://www.sony-asia.com/caraudio/>







Fournit des informations relatives aux :

- modèles et fabricants de lecteurs audio numériques compatibles ;
- fichiers MP3/WMA/AAC pris en charge.

Préparation

Disques pouvant être lus sur cet appareil

Cet appareil peut lire des CD-DA (y compris ceux qui contiennent des informations CD TEXT) et des CD-R/CD-RW (fichiers MP3/WMA/AAC (page 23)).

Type de disque	Symbole indiqué sur le disque	
CD-DA		
MP3 WMA AAC		
		

Réinitialisation de l'appareil

Avant la première mise en service de l'appareil ou après avoir remplacé la batterie du bateau ou modifié les raccordements, vous devez réinitialiser l'appareil.

Retirez la façade (page 7) et appuyez sur la touche RESET (page 8) avec un objet pointu, comme un stylo à bille.

Remarque

Une pression sur la touche RESET remet l'heure à zéro et efface certaines informations mémorisées.

Désactivation du mode DEMO

Vous pouvez désactiver l'écran de démonstration qui apparaît lors de la mise hors tension.

- 1 Appuyez sur la touche de sélection et maintenez-la enfoncée.**
L'écran de configuration apparaît.
- 2 Appuyez plusieurs fois sur la touche de sélection jusqu'à ce que « DEMO » apparaisse.**
- 3 Tournez la molette de réglage pour sélectionner « DEMO-OFF ».**
- 4 Appuyez sur la touche de sélection et maintenez-la enfoncée.**
Une fois le réglage terminé, la fenêtre d'affichage revient au mode de lecture/réception normal.

Préparation de la mini-télécommande

Retirez le film isolant.

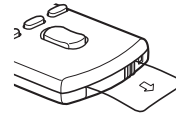

Conseil

Pour obtenir des informations sur la façon de remplacer la pile, reportez-vous à la page 24.

Réglage de l'horloge

L'horloge numérique fonctionne suivant un cycle de 12 heures.

- 1 Appuyez sur la touche de sélection et maintenez-la enfoncée.**
L'écran de configuration apparaît.
- 2 Appuyez plusieurs fois sur la touche de sélection jusqu'à ce que « CLOCK-ADJ » apparaisse.**
- 3 Appuyez sur (SEEK) +.**
L'indication des heures clignote.
- 4 Tournez la molette de réglage pour régler l'heure et les minutes.**
Appuyez sur (SEEK) +/- pour déplacer l'indication numérique.
- 5 Une fois les minutes réglées, appuyez sur la touche de sélection.**
La configuration est terminée et l'horloge démarre.

Pour afficher l'horloge, appuyez sur (DSPL). Appuyez de nouveau sur (DSPL) pour revenir à l'écran précédent.

Retrait de la façade

Vous pouvez retirer la façade de cet appareil pour le protéger du vol.

Alarme d'avertissement

Si vous mettez la clé de contact en position OFF sans ôter la façade, l'alarme d'avertissement retentit pendant quelques secondes. L'alarme est émise uniquement lorsque l'amplificateur intégré est utilisé.

1 Appuyez sur (OFF).

L'appareil est mis hors tension.

2 Appuyez sur (OPEN).

La façade bascule vers le bas.

3 Faites glisser la façade vers la droite, puis tirez doucement son extrémité gauche vers l'extérieur.

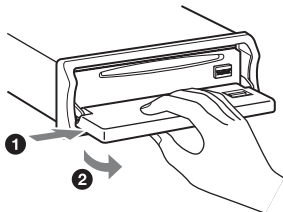

Remarques

- N'exercez pas de pression excessive sur la façade ni sur la fenêtre d'affichage et ne la laissez pas tomber.
- N'exposez pas la façade à des températures élevées ou à l'humidité. Evitez de la laisser dans un bateau amarré.

Installation de la façade

Placez l'orifice (A) de la façade sur la tige (B) de l'appareil, puis poussez légèrement sur le côté gauche pour l'enclencher.

Appuyez sur la touche (SOURCE) de l'appareil (ou insérez un disque) pour faire fonctionner l'appareil.

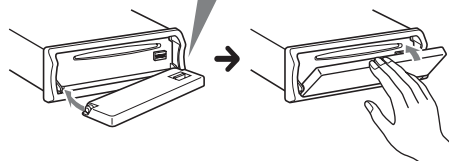
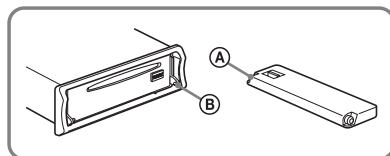

Remarque

Ne posez rien sur la face interne de la façade.

Emplacement des commandes et opérations de base

Appareil principal

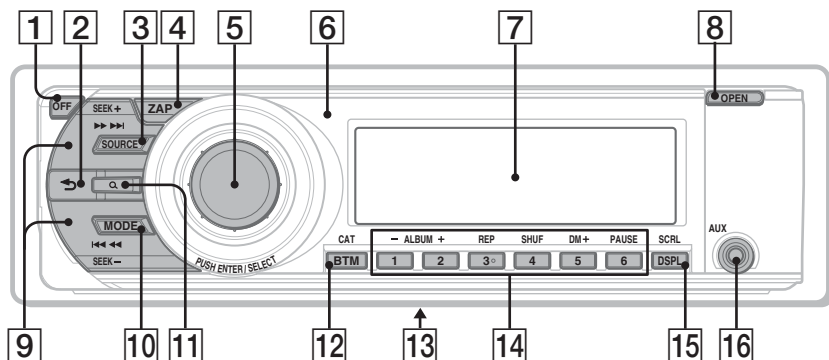

Sans la façade

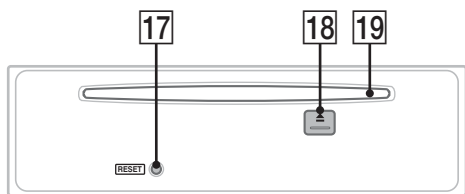

Cette section contient les instructions relatives à l'emplacement des commandes et aux opérations de base. Pour plus de détails, reportez-vous aux numéros de pages correspondants.

Les touches correspondantes de la mini-télécommande commandent les mêmes fonctions que celles de l'appareil.

1 Touche OFF

Permet de mettre l'appareil hors tension ; d'arrêter la source.

2 Touche ↶ (BACK) page 11

Pour revenir à l'écran précédent.

3 Touche SOURCE

Permet de mettre l'appareil sous tension ; de changer de source (Radio/CD/USB/AUX)*1.

4 Touche ZAP page 12

Permet de passer en mode ZAPPIN™.

5 Molette de réglage/touche de sélection

Permet de régler le volume (tournez) ; de sélectionner des paramètres de configuration (appuyez et tournez).

6 Récepteur de la mini-télécommande

7 Fenêtre d'affichage

8 Touche OPEN page 7

Mini-télécommande RM-X151

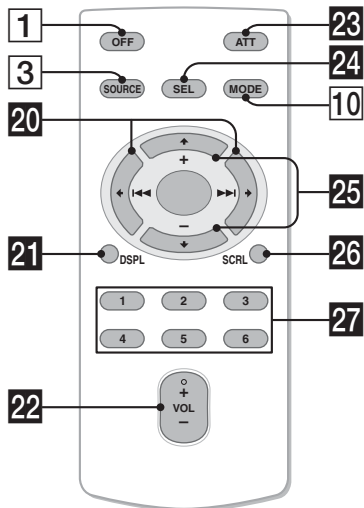

9 Touches SEEK +/-

CD/USB :

Permettent de sauter des plages (appuyez) ; de sauter des plages en continu (appuyez une première fois, puis une seconde fois dans un délai d'environ 1 seconde tout en maintenant la touche enfoncée) ; d'avancer/de reculer rapidement dans une plage (appuyez sur la touche et maintenez-la enfoncée).

Radio :

Permettent de régler des stations automatiquement (appuyez) ; de rechercher une station manuellement (appuyez sur la touche et maintenez-la enfoncée).

10 Touche MODE page 12, 16, 17, 18

Appuyez sur cette touche pour sélectionner la bande radio (FM/AM)*1 ou sélectionner le mode de lecture de l'iPod.

Appuyez sur cette touche et maintenez-la enfoncée pour activer ou désactiver la commande passer.

11 Touche Q (BROWSE) page 11

Permet de passer en mode Quick-BrowZer.

12 Touche BTM/CAT*2 page 12

Permet de démarrer la fonction BTM (appuyez sur la touche et maintenez-la enfoncée).

13 Sélecteur de fréquence (situé sur la partie inférieure de l'appareil)

Pour de plus amples informations, reportez-vous à la section « Sélecteur de fréquence » du manuel d'installation/connexions fourni.

14 Touches numériques

CD/USB :

①/② : **ALBUM +/-** (en cours de lecture d'un fichier MP3/WMA/AAC)

Permettent de sauter des albums (appuyez) ; de sauter des albums en continu (appuyez sur la touche et maintenez-la enfoncée).

③ : **REP** page 14, 15, 17

④ : **SHUF** page 14, 15, 17

⑤ : **DM+**

Permet d'améliorer les sons compressés numériquement, comme celui des fichiers MP3.

Pour activer la fonction DM+, réglez « ON ». Pour la désactiver, réglez « OFF ».

⑥ : **PAUSE**

Permet d'interrompre la lecture.

Appuyez de nouveau sur cette touche pour annuler.

Radio :

Permettent de capter les stations enregistrées (appuyez) ; de mémoriser des stations (appuyez sur la touche et maintenez-la enfoncée).

15 Touche DSPL (affichage)/SCRL (défilement) page 13, 15, 17, 18

Permet de changer les rubriques d'affichage (appuyez) ; de faire défiler les rubriques d'affichage (appuyez sur la touche et maintenez-la enfoncée).

16 Prise d'entrée AUX page 20

Permet de raccorder un appareil audio portatif.

17 Touche RESET page 6

18 Touche ▲ (éjecter)

Permet d'éjecter le disque.

19 Fente d'insertion des disques

Permet d'insérer le disque.

suite à la page suivante →

Les touches suivantes de la mini-télécommande ont également des touches ou des fonctions différentes de celles de l'appareil. Retirez la feuille isolante avant l'utilisation (page 6).

20 Touches ◀ (◀◀)/▶ (▶▶)

Permettent de commander le lecteur CD, la radio, le périphérique USB, identiques aux touches (SEEK) -/+ de l'appareil.

Il est possible d'atteindre la configuration, le réglage du son, etc., avec ◀ ▶.

21 Touche DSPL (affichage) page 13, 15, 17, 18

Permet de changer les rubriques d'affichage.

22 Touche VOL (volume) +/-

Permet de régler le niveau du volume.

23 Touche ATT (atténuer)

Permet d'atténuer le son. Appuyez de nouveau sur cette touche pour annuler.

24 Touche SEL (sélection)

Identique à la touche de sélection de l'appareil.

25 Touches ↑ (+)/↓ (-)

Permettent de commander le lecteur CD ou le périphérique USB, identiques à la commande ①/② (ALBUM -/+) de l'appareil.

Il est possible d'atteindre la configuration, le réglage du son, etc., avec ↑ ↓.

26 Touche SCRL (défilement)

Permet de faire défiler la rubrique d'affichage.

27 Touches numériques

Permettent de capter les stations enregistrées (appuyez) ; de mémoriser des stations (appuyez sur la touche et maintenez-la enfoncée).

*1 *Lorsqu'un changeur CD, un récepteur HD Radio ou un récepteur SAT est raccordé, si vous appuyez sur (SOURCE), l'appareil (« HD », « XM » ou « SR ») apparaît dans l'affichage, selon l'appareil raccordé. En outre, si vous appuyez sur (MODE), vous pouvez commuter le changeur, la bande du récepteur HD Radio ou la bande du récepteur SAT.*

*2 *Lorsqu'un récepteur SAT est raccordé.*

Remarque

Si vous mettez l'appareil hors tension et que l'affichage est désactivé, il ne peut plus être utilisé avec la mini-télécommande sauf si vous appuyez sur la touche (SOURCE) de l'appareil ou si vous insérez un disque dans le lecteur pour l'activer.

Recherche d'une plage

Recherche d'une plage par son nom — Quick-BrowZer

Vous pouvez facilement rechercher une plage sur un CD ou un périphérique USB par catégorie.

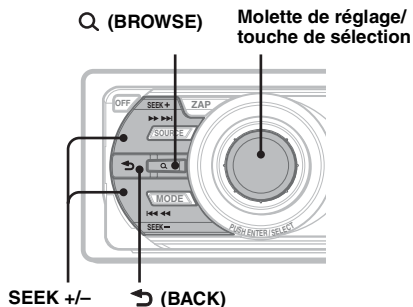

1 Appuyez sur Q (BROWSE).

L'appareil passe en mode Quick-BrowZer et la liste des catégories de recherche apparaît.

2 Tournez la molette de réglage pour sélectionner la catégorie de recherche de votre choix, puis appuyez pour valider.

3 Répétez l'étape 2 jusqu'à ce que la plage de votre choix soit sélectionnée.

La lecture commence.

Pour revenir à l'écran précédent

Appuyez sur (BACK).

Pour quitter le mode Quick-BrowZer

Appuyez sur Q (BROWSE).

Remarque

Lorsque l'appareil passe en mode Quick-BrowZer, la lecture répétée ou aléatoire est annulée.

Recherche d'éléments par saut — Mode Jump

Lorsqu'une catégorie contient de nombreux éléments, vous pouvez rechercher rapidement l'élément de votre choix.

1 Appuyez sur (SEEK) + en mode Quick-BrowZer.

L'affichage suivant apparaît.

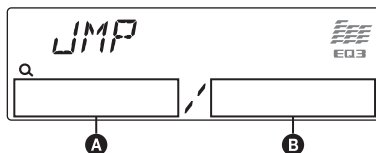

A Numéro de l'élément actuel

B Nombre total d'éléments dans la couche actuelle

Le nom de l'élément apparaît ensuite.

2 Tournez la molette de réglage pour sélectionner l'élément souhaité ou un élément proche de celui-ci.

L'appareil effectue des sauts par incrément de 10 % du nombre total d'éléments.

3 Appuyez sur la touche de sélection.

L'affichage revient au mode Quick-BrowZer et l'élément sélectionné apparaît.

4 Tournez la molette de réglage pour sélectionner l'élément souhaité, puis appuyez sur la molette.

La lecture commence si l'élément sélectionné est une plage.

Pour annuler le mode Jump

Appuyez sur (BACK) ou (SEEK) -.

Recherche d'une plage en écoutant des extraits de plages — ZAPPIN™

En lisant de courts extraits de plages d'un CD ou d'un périphérique USB à la suite, vous pouvez rechercher une plage que vous souhaitez écouter. Le mode ZAPPIN est adapté à la recherche d'une plage en mode de lecture aléatoire ou de lecture aléatoire répétée.

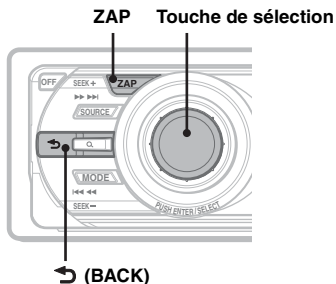

1 Appuyez sur **ZAPPIN** en cours de lecture.

Une fois « ZAPPIN » affiché sur l'écran, la lecture commence à partir d'un passage de la plage suivante.

Le passage est lu pendant la durée définie, puis un dé clic se fait entendre et la lecture du passage suivant commence.

Plage

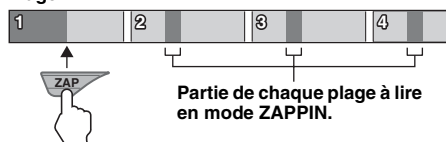

2 Appuyez sur la touche de sélection ou sur **ZAPPIN** lorsque la plage que vous souhaitez écouter est en cours de lecture.

La plage sélectionnée reprend depuis le début en mode de lecture normal.

Pour rechercher à nouveau une plage en mode ZAPPIN, répétez les étapes 1 et 2.

Conseils

- Vous pouvez sélectionner une durée de lecture d'environ 6 secondes/9 secondes/30 secondes (page 20). Vous ne pouvez pas sélectionner le passage de la plage à lire.
- Appuyez sur **SEEK** +/- ou **1**/**2** (**ALBUM** +/-) en mode ZAPPIN pour sauter une plage ou un album.
- Une pression sur la touche **BACK** confirme également la plage à lire.

Radio

Mémorisation et réception des stations

Attention

Pour syntoniser des stations pendant que vous conduisez, utilisez la fonction de mémorisation des meilleurs accords (BTM) afin d'éviter les accidents.

Mémorisation automatique — BTM

1 Appuyez plusieurs fois sur **SOURCE** jusqu'à ce que l'indication « TUNER » apparaisse.

Pour changer de bande, appuyez plusieurs fois sur **MODE**. Vous pouvez sélectionner FM1, FM2, FM3, AM1 ou AM2.

2 Appuyez sur la touche **BTM** et maintenez-la enfoncée jusqu'à ce que « BTM » clignote.

L'appareil enregistre les stations sur les touches numériques dans l'ordre des fréquences.

Un bip retentit lorsque le réglage est mémorisé.

Mémorisation manuelle

1 Lorsque vous recevez la station que vous souhaitez mémoriser, appuyez sur une touche numérique (**1** à **6**) et maintenez-la enfoncée jusqu'à ce que « MEM » apparaisse.

Remarque

Si vous mémorisez une autre station sur la même touche numérique, la station mémorisée précédemment est effacée.

Réception des stations mémorisées

1 Sélectionnez la bande, puis appuyez sur une touche numérique (**1** à **6**).

Recherche automatique des fréquences

- 1 Sélectionnez la bande, puis appuyez sur (SEEK) +/- pour rechercher la station.

Le balayage s'interrompt lorsque l'appareil capte une station. Répétez cette procédure jusqu'à ce que vous captiez la station souhaitée.

Conseil

Si vous connaissez la fréquence de la station que vous souhaitez écouter, appuyez sur la touche (SEEK) +/- et maintenez-la enfoncée pour localiser la fréquence approximativement, puis appuyez plusieurs fois sur (SEEK) +/- pour régler la fréquence souhaitée avec précision (syntonisation manuelle).

CD

Lecture d'un disque

- 1 Appuyez sur (OPEN).
- 2 Insérez le disque (côté imprimé vers le haut).
- 3 Fermez la façade.
La lecture commence automatiquement.

Ejection du disque

- 1 Appuyez sur (OPEN).
- 2 Appuyez sur ▲.
Le disque est éjecté.
- 3 Fermez la façade.

Rubriques d'affichage

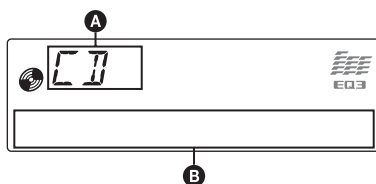

- A Source
- B Nom de plage*¹, nom du disque/de l'artiste*¹, nom de l'artiste*¹, numéro de l'album*², nom de l'album*¹, numéro de plage/temps de lecture écoulé, horloge

*¹ Les informations relatives à un fichier CD TEXT, MP3/WMA/AAC sont affichées.

*² Le numéro de l'album s'affiche uniquement lorsque l'album est modifié.

Pour modifier les rubriques d'affichage B, appuyez sur (DSPL).

Conseil

Les rubriques affichées diffèrent selon le type de disque, le format d'enregistrement et les réglages.

Lecture répétée et aléatoire

1 En cours de lecture, appuyez plusieurs fois sur (3) (REP) ou (4) (SHUF) jusqu'à ce que le réglage souhaité apparaisse.

Sélectionnez	Pour lire
↶ TRACK	une plage en boucle.
↶ ALBUM*	un album en boucle.
SHUF ALBUM*	un album dans un ordre aléatoire.
SHUF DISC	un disque dans un ordre aléatoire.

* Lors de la lecture d'un fichier MP3/WMA/AAC.

Pour revenir au mode de lecture normal, sélectionnez « ↶ OFF » ou « SHUF OFF ».

Périphériques USB

Pour plus de détails sur la compatibilité de votre périphérique USB, visitez notre site d'assistance.

Site d'assistance

Pour les utilisateurs résidant aux Etats-Unis et au Canada :
<http://esupport.sony.com>
<http://www.xplodsony.com/>

Pour les utilisateurs résidant en Europe :
<http://support.sony-europe.com>

Pour les utilisateurs résidant en Amérique latine :
<http://esupport.sony.com/ES/LA/>

Pour les utilisateurs résidant dans la zone Pan-Asie :
<http://www.sony-asia.com/section/support>
<http://www.sony-asia.com/caraudio/>

- Des périphériques USB de type MSC (périphérique de stockage de masse) et MTP (Media Transfer Protocol) compatibles avec la norme USB peuvent être utilisés avec cet appareil.
- Les codecs correspondants sont MP3 (.mp3), WMA (.wma) et AAC (.m4a).
- Il est recommandé d'effectuer des copies de sauvegarde des données contenues dans le périphérique USB.

Remarque

Raccordez le périphérique USB après avoir démarré le moteur.

Selon le périphérique USB, il risque d'être endommagé ou de ne pas fonctionner correctement si vous le raccordez avant de démarrer le moteur.

Lecture d'un périphérique USB

1 Retirez le capuchon USB du connecteur USB et raccordez le périphérique USB au connecteur USB.

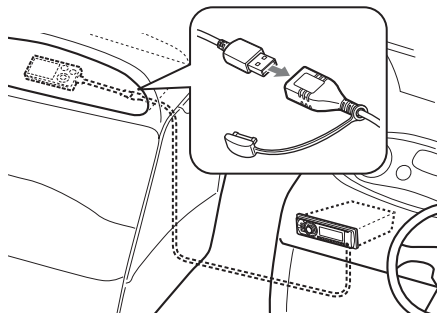

La lecture commence.

Si un périphérique USB est déjà raccordé, appuyez plusieurs fois sur (SOURCE) jusqu'à ce que l'indication « USB » s'affiche pour lancer la lecture.

Appuyez sur (OFF) pour arrêter la lecture.

Retrait du périphérique USB

- 1 Arrêtez la lecture du périphérique USB.
- 2 Retirez le périphérique USB.
Si vous retirez le périphérique USB en cours de lecture, les données stockées sur celui-ci peuvent être endommagées.

Remarques

- N'utilisez pas de périphériques USB de grande taille ou lourd, qui risqueraient de tomber à cause des vibrations ou d'entraîner un raccourcement peu fiable.
- Cet appareil ne peut pas reconnaître les périphériques USB raccordés via un concentrateur USB.

Rubriques d'affichage

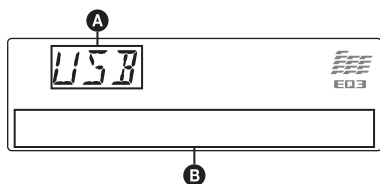

A Source

B Nom de plage, nom de l'artiste, numéro de l'album*, nom d'album, numéro de plage, temps de lecture écoulé, horloge

* Le numéro de l'album s'affiche uniquement lorsque l'album est modifié.

Pour changer de rubriques d'affichage **B**, appuyez sur (DSPL).

Remarques

- Les rubriques affichées diffèrent selon le périphérique USB, le format d'enregistrement et les réglages. Pour plus de détails, consultez notre site d'assistance.
- Le nombre maximal de données pouvant être affichées est le suivant.
 - dossiers (albums) : 128
 - fichiers (plages) par dossier : 500
- Ne laissez pas de périphérique USB dans un bateau amarré, car cela pourrait entraîner des problèmes de fonctionnement.
- Selon la quantité de données enregistrées, la lecture peut mettre quelques instants à démarrer.
- Il est possible que des fichiers DRM (Gestion des droits numériques) ne puissent être lus.
- Lors de la lecture ou pendant l'avance ou le retour rapide dans un fichier MP3/WMA/AAC VBR (débit variable), le temps de lecture écoulé qui s'affiche peut être inexact.

- La lecture des fichiers MP3/WMA/AAC suivants n'est pas prise en charge :
 - fichiers comprimés sans perte
 - fichiers contenant une protection des droits d'auteur

Lecture répétée et aléatoire

- 1 En cours de lecture, appuyez plusieurs fois sur (3) (REP) ou (4) (SHUF) jusqu'à ce que le réglage souhaité apparaisse.

Sélectionnez	Pour lire
↶ TRACK	une plage en boucle.
↶ ALBUM	un album en boucle.
SHUF ALBUM	un album dans un ordre aléatoire.
SHUF DEVICE	un périphérique dans un ordre aléatoire.

Après 3 secondes, le réglage est terminé.

Pour revenir au mode de lecture normal, sélectionnez « ↶ OFF » ou « SHUF OFF ».

iPod

Pour plus de détails sur la compatibilité de votre iPod, reportez-vous à la section « A propos de l'iPod » à la page 23 ou visitez notre site d'assistance.

Dans ce mode d'emploi, « iPod » est utilisé comme terme générique pour désigner les fonctions iPod de l'iPod et l'iPhone, sauf mention contraire dans le texte ou les illustrations.

Site d'assistance

Pour les utilisateurs résidant aux Etats-Unis et au Canada :
<http://esupport.sony.com>
<http://www.xplodsony.com/>

Pour les utilisateurs résidant en Europe :
<http://support.sony-europe.com>

Pour les utilisateurs résidant en Amérique latine :
<http://esupport.sony.com/ES/LA/>

Pour les utilisateurs résidant dans la zone Pan-Asie :
<http://www.sony-asia.com/section/support>
<http://www.sony-asia.com/caraudio/>

Lecture sur un iPod

Avant de raccorder l'iPod, baissez le volume de l'appareil.

- 1 Retirez le capuchon USB du connecteur USB et raccordez l'iPod au connecteur USB via le connecteur dock du câble USB.

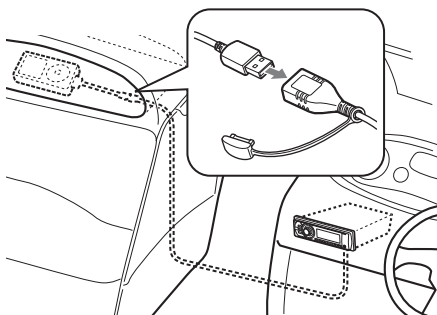

L'iPod se met automatiquement sous tension et l'écran ci-dessous s'affiche sur l'iPod.*



La lecture des plages de l'iPod commence automatiquement à l'endroit où vous aviez arrêté la lecture.

Si un iPod est déjà raccordé, appuyez plusieurs fois sur **(SOURCE)** jusqu'à ce que l'indication « USB » s'affiche pour lancer la lecture. (« IPD » apparaît dans la fenêtre d'affichage lorsque l'iPod est reconnu.)

* Si la dernière lecture sur l'iPod a été effectuée en mode de commande passager, cette indication ne s'affiche pas.

- 2 Appuyez sur **(MODE)** pour sélectionner le mode de lecture.

Le mode change comme suit :

RESUMING → **ALBUM** → **TRACK** →
PODCAST* → **GENRE** →
PLAYLIST → **ARTIST**

* Peut ne pas apparaître selon le réglage de l'iPod.

- 3 Réglez le volume.

Appuyez sur **(OFF)** pour arrêter la lecture.

Retrait de l'iPod

- 1 Arrêtez la lecture de l'iPod.
- 2 Retirez l'iPod.

Avertissement concernant l'iPhone

Lorsque vous raccordez un iPhone via un raccordement USB, le volume du téléphone est contrôlé par l'iPhone lui-même. Pour éviter que le son ne devienne fort après un appel, n'augmentez pas le volume sur l'appareil en cours d'appel.

Remarque

Cet appareil ne peut pas reconnaître les iPods raccordés via un concentrateur USB.

Conseils

- Nous vous recommandons d'utiliser un câble USB RC-100IP (non fourni) pour raccorder le connecteur dock.
- Lorsque la clé de contact est en position ACC et lorsque l'appareil est sous tension, l'iPod est rechargé.
- Si l'iPod est débranché en cours de lecture, « NO DEV » apparaît dans la fenêtre d'affichage de l'appareil.

Mode de reprise de la lecture

Lorsqu'un iPod est raccordé au connecteur dock, l'appareil passe en mode de reprise de la lecture et la lecture démarre dans le mode réglé sur l'iPod.

En mode de reprise de la lecture, les touches suivantes sont inopérantes :

- **(3)** (REP)
- **(4)** (SHUF)

Rubriques d'affichage

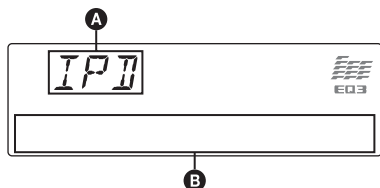

- A** Indication de la source (iPod)
B Nom de plage, nom de l'artiste, nom d'album, numéro de plage, temps de lecture écoulé, horloge

Pour changer de rubriques d'affichage **B**, appuyez sur (DSPL).

Conseil

Lorsque l'album/le podcast/le genre/l'artiste/la liste de lecture est modifié, son numéro de rubrique apparaît momentanément.

Remarque

Certaines lettres mémorisées dans l'iPod peuvent ne pas s'afficher correctement.

Réglage du mode de lecture

1 En cours de lecture, appuyez sur (MODE).

Le mode change comme suit :

ALBUM → **TRACK** → **PODCAST*** → **GENRE** → **PLAYLIST** → **ARTIST**

* Peut ne pas apparaître selon le réglage de l'iPod.

Saut d'albums, de podcasts, de genres, de listes de lecture et d'artistes

Pour	Appuyez sur
Ignorer	(1)/(2) (ALBUM -/+) [appuyez une fois pour chaque]
Ignorer en continu	(1)/(2) (ALBUM -/+) [maintenez la touche enfoncée jusqu'au point souhaité]

Lecture répétée et aléatoire

1 En cours de lecture, appuyez plusieurs fois sur (3) (REP) ou (4) (SHUF) jusqu'à ce que le réglage souhaité apparaisse.

Sélectionnez	Pour lire
↶ TRACK	une plage en boucle.
↶ ALBUM	un album en boucle.
↶ PODCAST	un podcast en boucle.
↶ ARTIST	un artiste en boucle.
↶ PLAYLIST	une liste de lecture en boucle.
↶ GENRE	un genre en boucle.
SHUF ALBUM	un album dans un ordre aléatoire.
SHUF PODCAST	un podcast dans un ordre aléatoire.
SHUF ARTIST	un artiste dans un ordre aléatoire.
SHUF PLAYLIST	une liste de lecture dans un ordre aléatoire.
SHUF GENRE	un genre dans un ordre aléatoire.
SHUF DEVICE	un périphérique dans un ordre aléatoire.

Après 3 secondes, le réglage est terminé.

Pour revenir au mode de lecture normal, sélectionnez « ↶ OFF » ou « SHUF OFF ».

Utilisation directe d'un iPod — Commande passager

Vous pouvez utiliser directement un iPod raccordé au connecteur dock.

1 Pendant la lecture, appuyez sur la touche **(MODE)** et maintenez-la enfoncée.

« MODE IPOD » apparaît et vous pouvez utiliser directement votre iPod.

Pour changer de rubriques d'affichage

Appuyez sur **(DSPL)**.

Les rubriques d'affichage changent de la façon suivante :

Nom de plage → Nom de l'artiste →

Nom d'album → MODE IPOD → Horloge

Pour quitter la commande passager

Appuyez sur la touche **(MODE)** et maintenez-la enfoncée.

« MODE AUDIO » apparaît ensuite et le mode de lecture passe à « RESUMING ».

Remarques

- Le volume peut être réglé uniquement avec l'appareil.
- Si ce mode est annulé, le réglage de lecture répétée sera désactivé.

Autres fonctions

Modification des réglages du son

Réglage des caractéristiques du son

1 Appuyez plusieurs fois sur la touche de sélection jusqu'à ce que le paramètre souhaité s'affiche.

2 Tournez la molette de réglage pour régler le paramètre sélectionné.

3 Appuyez sur **(BACK)**.

Une fois le réglage terminé, la fenêtre d'affichage revient au mode de lecture/ réception normal.

Les paramètres suivants peuvent être réglés (reportez-vous à la page indiquée pour plus de détails) :

EQ3

Pour sélectionner une courbe d'égaliseur parmi 7 types de musique.

DSO (Répartiteur dynamique du son)

Pour créer un champ sonore mieux réparti.

Pour sélectionner le mode DSO : « 1 », « 2 », « 3 » ou « OFF ». Plus la valeur est élevée, plus l'effet est prononcé.

LOW*¹, MID*¹, HI*¹ (page 19)

BAL (Balance)

Pour régler la balance du son des haut-parleurs gauche et droit.

FAD (Equilibre avant/arrière)

Pour régler le niveau relatif entre les haut-parleurs avant et arrière.

SUB (Volume du caisson de graves)

Pour régler le volume du caisson de graves.

AUX (Niveau AUX)*²

Pour régler le niveau de volume de chaque appareil auxiliaire raccordé : « +18 dB » – « 0 dB » – « -8 dB ».

Ce réglage évite de régler le niveau de volume entre les sources.

*¹ Lorsque EQ3 est activé.

*² Lorsque la source AUX est activée.

Personnalisation de la courbe de l'égaliseur — EQ3

Le paramètre « CUSTOM » de EQ3 vous permet de définir vos propres réglages d'égalisation.

- 1 Sélectionnez une source, puis appuyez plusieurs fois sur la touche de sélection pour sélectionner « EQ3 ».
- 2 Tournez la molette de réglage pour sélectionner « CUSTOM ».
- 3 Appuyez plusieurs fois sur la touche de sélection jusqu'à ce que « LOW », « MID » ou « HI » apparaisse.
- 4 Tournez la molette de réglage pour régler le paramètre sélectionné.
Le niveau de volume peut être réglé par incréments de 1 dB, de -10 dB à +10 dB.

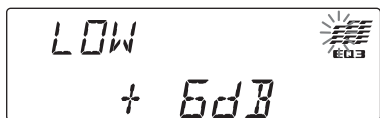

Répétez les étapes 3 et 4 pour régler la courbe de l'égaliseur.

Pour restaurer la courbe par défaut de l'égaliseur, appuyez sur la touche de sélection et maintenez-la enfoncée avant la fin du réglage.

5 Appuyez sur ↵ (BACK).

Une fois le réglage terminé, la fenêtre d'affichage revient au mode de lecture/réception normal.

Conseil

D'autres types d'égaliseur peuvent aussi être réglés.

Réglage des paramètres de configuration — SET

- 1 Appuyez sur la touche de sélection et maintenez-la enfoncée.
L'écran de configuration apparaît.
- 2 Appuyez plusieurs fois sur la touche de sélection jusqu'à ce que le paramètre souhaité s'affiche.
- 3 Tournez la molette de réglage pour sélectionner le réglage (par exemple « ON » ou « OFF »).
- 4 Appuyez sur la touche de sélection et maintenez-la enfoncée.
Une fois le réglage terminé, la fenêtre d'affichage revient au mode de lecture/réception normal.

Remarque

Les rubriques affichées diffèrent selon la source et le réglage.

Les paramètres suivants peuvent être réglés (reportez-vous à la page indiquée pour plus de détails) :

CLOCK-ADJ (Réglage de l'horloge) (page 6)

BEEP

Pour activer le bip sonore : « ON », « OFF ».

AUX-A*1 (Audio AUX)

Pour activer l'affichage de la source AUX : « ON », « OFF » (page 20).

AUTO OFF

Pour éteindre automatiquement après un laps de temps choisi lorsque l'appareil est mis hors tension : « NO », « 30S (seconds) », « 30M (minutes) », « 60M (minutes) ».

DEMO (Démonstration)

Pour activer la démonstration : « ON », « OFF ».

DIMMER

Pour modifier la luminosité de l'affichage.

- « AT » : pour réduire automatiquement la luminosité de l'affichage lorsque vous allumez les phares. (Disponible uniquement lorsque le câble de commande de l'éclairage est raccordé.)
- « ON » : pour réduire la luminosité de l'affichage.
- « OFF » : pour désactiver le régulateur de luminosité.

CONTRAST

Pour régler le contraste de l'affichage. Le niveau du contraste est réglable en 7 positions.

suite à la page suivante →

ILLUMI (Eclairage)

Pour modifier la couleur de l'éclairage :
« ILLUMI-1 », « ILLUMI-2 ».

M.DSPL (Affichage animé)

Pour sélectionner le mode affichage animé.
– « SA » : pour afficher les motifs animés et l'analyseur de spectre.
– « ON » : pour afficher les motifs animés.
– « OFF » : pour désactiver l'affichage animé.

A.SCRL (Défilement automatique)

Pour faire défiler automatiquement les rubriques d'affichage longues : « ON », « OFF ».

LOCAL (Mode de recherche locale)

– « ON » : pour régler uniquement les stations dont les signaux sont plus puissants.
– « OFF » : pour syntoniser en réception normale.

MONO*2 (Mode monaural)

Pour sélectionner le mode de réception monaurale afin d'améliorer une réception FM médiocre : « ON », « OFF ».

ZAP.TIME (Durée Zappin)

Permet de sélectionner la durée de lecture de la fonction ZAPPIN.
– « ZAP.TIME-1 (6 secondes) », « ZAP.TIME-2 (9 secondes) », « ZAP.TIME-3 (30 secondes) ».

LPF (Filtre passe-bas)

Permet de sélectionner la fréquence de coupure du caisson de graves : « OFF », « 80Hz », « 100Hz », « 120Hz », « 140Hz » ou « 160Hz ».

LPF NORM/REV (Filtre passe-bas normal/inverse)

Permet de sélectionner la phase lorsque le filtre passe-bas est activé : « NORM », « REV ».

HPF (Filtre passe-haut)

Permet de sélectionner la fréquence de coupure des haut-parleurs avant/arrière : « OFF », « 80Hz », « 100Hz », « 120Hz », « 140Hz », « 160Hz ».

LOUD (Intensité sonore)

Permet de renforcer les graves et les aigus et d'entendre des sons clairs à des volumes faibles : « ON », « OFF ».

BTM (page 12)

*1 Lorsque l'appareil est hors tension.

*2 Lorsqu'une station FM est captée.

Sauvegarde en mémoire

Vos derniers réglages sont mémorisés automatiquement.

Les réglages du son (sauf le volume), les paramètres de configuration (sauf l'horloge) et les présélections sont stockés dans la mémoire interne de l'appareil.

Utilisation d'un appareil en option

Appareil audio auxiliaire

En raccordant un appareil audio portable en option à la prise d'entrée AUX (mini-prise stéréo) de l'appareil, puis en sélectionnant simplement la source, vous pouvez l'écouter par l'intermédiaire des haut-parleurs du bateau. Le niveau de volume peut être réglé pour corriger toutes les différences entre l'appareil et l'appareil audio portable. Suivez la procédure ci-dessous :

Raccordement de l'appareil audio portable

- 1 Mettez l'appareil audio portable hors tension.
- 2 Baissez le volume sur l'appareil.
- 3 Effectuez le raccordement à l'appareil.

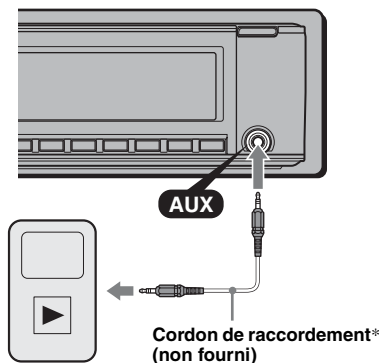

* Veuillez à utiliser une fiche de type droit.

Réglage du niveau de volume

Avant de commencer la lecture, n'oubliez pas de régler le volume de chaque appareil audio raccordé.

- 1 Baissez le volume sur l'appareil.
- 2 Appuyez plusieurs fois sur **(SOURCE)** jusqu'à ce que l'indication « AUX » apparaisse.
« AUX FRONT IN » apparaît.
- 3 Démarrez la lecture sur l'appareil audio portable, à un niveau de volume moyen.
- 4 Réglez votre appareil sur le volume d'écoute habituel.
- 5 Réglez le niveau d'entrée (page 18).

Changeur CD

Sélection du changeur

- 1 Appuyez plusieurs fois sur **(SOURCE)** jusqu'à ce que « CD » s'affiche.
- 2 Appuyez plusieurs fois sur **(MODE)** jusqu'à ce que le changeur souhaité s'affiche.

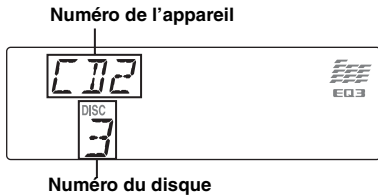

La lecture commence.

Ignorer des albums et des disques

- 1 Pendant la lecture, appuyez sur **(1) / (2)** (ALBUM -/+).

Pour sauter	Appuyez sur (1) / (2) (ALBUM -/+)
un album	puis relâchez (maintenez la commande enfoncée brièvement).
un album en continu	dans les 2 secondes après avoir relâché la commande pour la première fois.
des disques	de façon répétée.
des disques en continu	et appuyez de nouveau sur la commande dans les 2 secondes, puis maintenez-la enfoncée.

Lecture répétée et aléatoire

- 1 En cours de lecture, appuyez plusieurs fois sur **(3)** (REP) ou **(4)** (SHUF) jusqu'à ce que le réglage souhaité apparaisse.

Sélectionnez	Pour lire
DISC	un disque en boucle.
SHUF CHANGER	des plages du changeur dans un ordre aléatoire.

Pour revenir au mode de lecture normal, sélectionnez « **DISC OFF** » ou « **SHUF OFF** ».

Télécommande marine RM-X60M/ X11M

Emplacement des commandes

Les touches correspondantes de la télécommande marine commandent les mêmes fonctions que celles de cet appareil.

RM-X60M

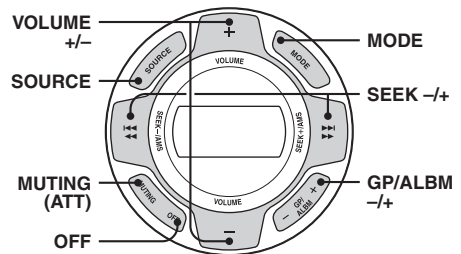

RM-X11M

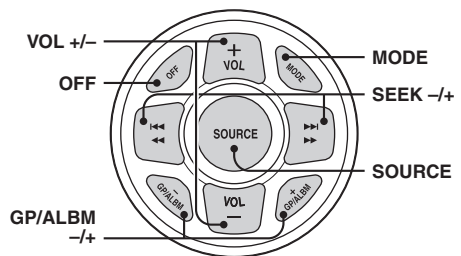

suite à la page suivante →

Les commandes suivantes de la télécommande marine requièrent un fonctionnement différent de l'appareil.

- **Touche(s) VOLUME (VOL) +/-**
Identique à la molette de réglage de l'appareil.
- **Touche(s) GP/ALBUM +/-**
Identique à la commande ①/② (ALBUM +/-) de l'appareil.
- **Touche MUTING**
Permet d'atténuer le son. (Identique à la touche **(ATT)** de la mini-télécommande.)

Satellite de commande RM-X4S

Fixation de l'étiquette

Apposez l'étiquette comportant les indications en fonction de la position de montage du satellite de commande.

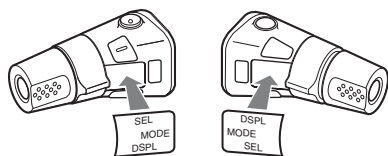

Emplacement des commandes

Les touches correspondantes du satellite de commande commandent les mêmes fonctions que celles de cet appareil.

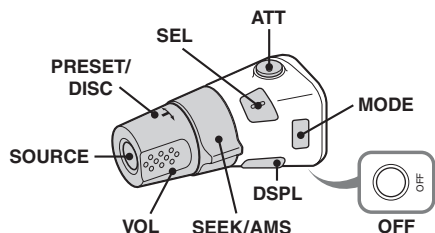

Les commandes suivantes du satellite de commande requièrent un fonctionnement différent de l'appareil.

- **Touche ATT (atténuer)**
Permet d'atténuer le son. Appuyez de nouveau sur cette touche pour annuler.
- **Commande PRESET/DISC**
CD/USB : Identique aux touches ①/② (ALBUM +/-) de l'appareil (appuyez et tournez).
Radio : permet de recevoir des stations mémorisées (appuyez et tournez).
- **Commande VOL (volume)**
Identique à la molette de réglage de l'appareil (tournez).
- **Commande SEEK/AMS**
Identique à la touche **(SEEK) +/-** de l'appareil (tournez ou tournez et maintenez).

- **Touche DSPL (affichage)**
Permet de changer les rubriques d'affichage.

Modification du sens de fonctionnement

Le sens de fonctionnement des commandes est réglé par défaut comme indiqué sur l'illustration ci-dessous.

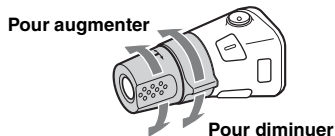

Si vous devez monter le satellite de commande du côté droit de la colonne de direction, vous pouvez inverser le sens de fonctionnement.

- 1 Appuyez sur la touche **(SEL)** et maintenez-la enfoncée tout en appuyant sur la commande VOL.

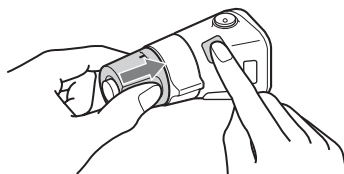

Informations complémentaires

Précautions

- Si votre bateau est resté amarré en plein soleil, laissez l'appareil refroidir avant de l'utiliser.
- L'antenne électrique se déploie automatiquement.

Condensation

Si de l'humidité se condense à l'intérieur de l'appareil, retirez le disque et attendez environ une heure que l'humidité se soit évaporée, sinon il risque de ne pas fonctionner correctement.

Pour conserver un son de haute qualité

Évitez les éclaboussures sur l'appareil ou les disques.

Remarques sur les disques

- N'exposez pas les disques à la lumière directe du soleil ou à des sources de chaleur comme des conduits d'air chaud et ne les laissez pas dans un bateau amarré en plein soleil.
- Avant la lecture, essuyez les disques avec un chiffon de nettoyage en partant du centre vers l'extérieur. N'utilisez pas de solvants tels que de l'essence, du diluant ou des nettoyeurs disponibles dans le commerce.
- Cet appareil est conçu pour la lecture des disques conformes à la norme Compact Disc (CD). Les Dualdiscs et certains disques de musique encodés avec des technologies de protection des droits d'auteur ne sont pas conformes à la norme Compact Disc (CD), par conséquent ces disques ne peuvent pas être lus sur cet appareil.
- **Disques NE POUVANT PAS être lus sur cet appareil**
 - Les disques sur lesquels sont collés des étiquettes, des autocollants, de l'adhésif ou du papier. Ceci pourrait entraîner un problème de fonctionnement ou endommager le disque.
 - Les disques de forme non standard (notamment en forme de cœur, de carré ou d'étoile). Vous risquez d'endommager votre appareil si vous essayez de le faire.
 - Les disques de 8 cm.



Remarques sur les disques CD-R/CD-RW

- Nombre maximal de : (CD-R/CD-RW uniquement)
 - dossiers (albums) : 150 (y compris le dossier racine)

- fichiers (pages) et dossiers : 300 (lorsqu'un nom de fichier ou de dossier contient un grand nombre de caractères, ce nombre peut être inférieur à 300)
- caractères affichables pour un nom de dossier/fichier : 32 (Joliet) ou 64 (Romeo)
- Si le disque multi-sessions commence par une session CD-DA, il est identifié comme un disque CD-DA et les autres sessions ne sont pas lues.
- **Disques NE POUVANT PAS être lus sur cet appareil**
 - les CD-R/CD-RW avec une qualité d'enregistrement médiocre ;
 - les CD-R/CD-RW enregistrés avec un appareil d'enregistrement incompatible ;
 - les CD-R/CD-RW finalisés de façon incorrecte ;
 - les CD-R/CD-RW autres que ceux enregistrés au format de CD de musique ou au format MP3 conforme à la norme ISO9660 niveau 1/niveau 2, Joliet/Romeo ou multi-session.

Ordre de lecture des fichiers MP3/WMA/AAC

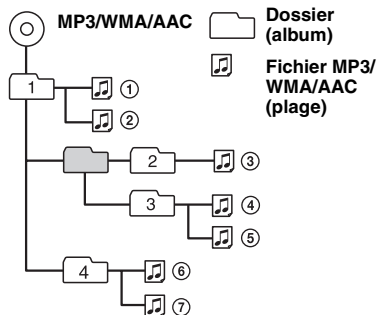

A propos de l'iPod

- Cet appareil peut être raccordé aux iPods suivants. Mettez à jour vos iPods avec la dernière version logicielle avant de les utiliser.
 - iPod touch
 - iPod classic
 - iPod avec vidéo*
 - iPod nano (3^{ème} génération)
 - iPod nano (2^{ème} génération)
 - iPod nano (1^{ère} génération)*
 - iPhone et iPhone 3G

* La commande *passager* n'est pas disponible pour l'iPod nano (1^{ère} génération) ou l'iPod avec vidéo.

suite à la page suivante →

- « Made for iPod » signifie qu'un accessoire électronique a été conçu pour être raccordé spécifiquement à un iPod et qu'il a été certifié par le développeur comme étant conforme aux normes de performances Apple.
- « Works with iPhone » signifie qu'un accessoire électronique a été conçu pour être raccordé spécifiquement à un iPhone et qu'il a été certifié par le développeur comme étant conforme aux normes de performances Apple.
- Apple n'est pas responsable du fonctionnement de cet appareil ni de sa conformité aux normes et réglementations de sécurité.

Si vous avez des questions ou des problèmes concernant cet appareil qui ne sont pas abordés dans ce mode d'emploi, contactez votre revendeur Sony.

Entretien

Remplacement de la pile au lithium de la mini-télécommande

Dans des conditions d'utilisation normales, la pile dure environ 1 an. (En fonction des conditions d'utilisation, sa durée de vie peut être plus courte.) Lorsque la pile est faible, la portée de la mini-télécommande diminue. Remplacez la pile par une pile au lithium CR2025 neuve. L'utilisation de tout autre type de pile présente un risque d'incendie ou d'explosion.

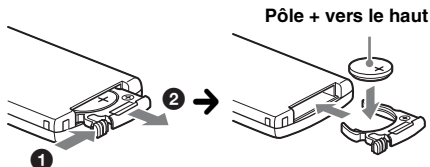

Remarques sur la pile au lithium

- Tenez la pile au lithium hors de la portée des enfants. En cas d'ingestion de la pile, consultez immédiatement un médecin.
- Essuyez la pile avec un chiffon sec pour assurer un bon contact.
- Veillez à respecter la polarité lors de l'installation de la pile.
- Ne tenez pas la pile avec des pinces métalliques, car cela pourrait entraîner un court-circuit.

ATTENTION

Utilisée de façon incorrecte, la pile peut exploser. Ne pas la recharger, la démonter ni la jeter au feu.

Remplacement du fusible

Lorsque vous remplacez le fusible, veillez à utiliser un fusible dont l'intensité, en ampères, correspond à la valeur indiquée sur le fusible usagé. Si le fusible saute, vérifiez le branchement de l'alimentation et remplacez-le. Si le nouveau fusible saute également, il est possible que l'appareil soit défectueux. Dans ce cas, consultez votre revendeur Sony le plus proche.

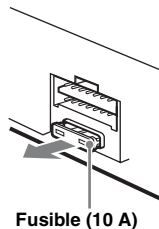

Nettoyage des connecteurs

L'appareil peut ne pas fonctionner correctement si les connecteurs entre l'appareil et la façade sont souillés. Pour éviter cette situation, enlevez la façade (page 7) et nettoyez les connecteurs à l'aide d'un coton-tige. N'exercez pas une pression trop forte sinon les connecteurs peuvent être endommagés.

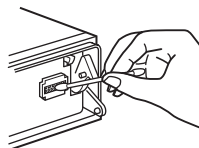

Appareil principal

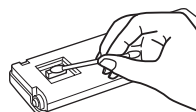

Arrière de la façade

Remarques

- Pour plus de sécurité, coupez le moteur avant de nettoyer les connecteurs et retirez la clé du contact.
- Ne touchez jamais les connecteurs directement avec les doigts ou avec un objet métallique.

Retrait de l'appareil

1 Retirez le tour de protection.

- 1 Retirez la façade (page 7).
- 2 Pincez les deux bords du tour de protection, puis retirez-le.

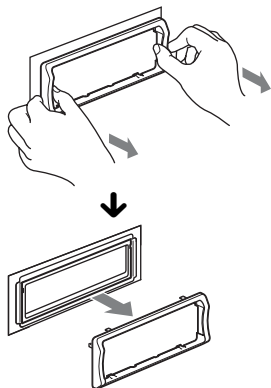

2 Retirez l'appareil.

- 1 Insérez simultanément les deux clés de déblocage jusqu'à ce qu'elles émettent un déclic.

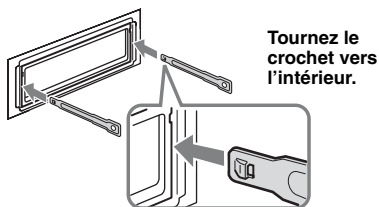

- 2 Tirez sur les clés de déblocage pour extraire l'appareil.

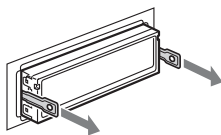

- 3 Faites glisser l'appareil en dehors de son support.

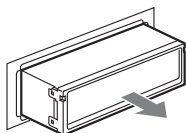

Spécifications

Lecteur CD

Rapport signal/bruit : 120 dB
Réponse en fréquence : 10 – 20 000 Hz
Pleurage et scintillement : en dessous du seuil mesurable

Radio

FM

Plage de syntonisation :

87,5 – 108,0 MHz (par incréments de 50 kHz)
87,5 – 107,9 MHz (par incréments de 200 kHz)

Intervalle de syntonisation FM :

commutable 50 kHz/200 kHz

Borne d'antenne : Connecteur d'antenne externe

Fréquence intermédiaire : 150 kHz

Sensibilité utile : 10 dBf

Sélectivité : 75 dB à 400 kHz

Rapport signal/bruit : 70 dB (mono)

Séparation : 40 dB à 1 kHz

Réponse en fréquence : 20 à 15 000 Hz

AM

Plage de syntonisation :

531 – 1 602 kHz (par incréments de 9 kHz)
530 – 1 710 kHz (par incréments de 10 kHz)

Intervalle de syntonisation AM :

commutable 9 kHz/10 kHz

Borne d'antenne : Connecteur d'antenne externe

Fréquence intermédiaire : 25 kHz

Sensibilité : 26 µV

Lecteur USB

Interface : USB (haute vitesse)

Courant maximal : 500 mA

Amplificateur de puissance

Sorties : sorties de haut-parleurs (connecteurs de sécurité)

Impédance des haut-parleurs : 4 à 8 ohms

Puissance de sortie maximale : 52 W × 4 (à 4 ohms)

Généralités

Sorties :

Borne de sorties audio (avant/arrière)
Borne de sortie du caisson de graves (mono)
Borne de commande de relais d'antenne électrique
Borne de commande d'amplificateur de puissance

Entrées :

Borne d'entrée de télécommande
Borne d'entrée de l'antenne
Borne de commande ATT téléphone
Borne de commande de l'éclairage
Borne d'entrée de commande BUS
Borne d'entrée audio BUS
Prise d'entrée AUX (mini-prise stéréo)
Borne d'entrée du signal USB

Commandes de tonalité :

Graves : ± 10 dB à 60 Hz (XPLOD)
Médiums : ± 10 dB à 1 kHz (XPLOD)
Aigus : ± 10 dB à 10 kHz (XPLOD)

suite à la page suivante →

Alimentation requise : batterie de bateau 12 V CC
(masse négative)

Dimensions : environ 178 × 50 × 182 mm (l/h/p)

Dimensions du support :

environ 182 × 53 × 162 mm (l/h/p)

Poids : environ 1,3 kg

Accessoires fournis :

Mini-télécommande : RM-X151

Composants destinés à l'installation et aux raccordements (1 jeu)

Appareils/accessoires en option* :

Télécommande marine : RM-X60M, RM-X11M

Satellite de commande : RM-X4S

Câble BUS (fourni avec un cordon à broches

RCA) : RC-61 (1 m), RC-62 (2 m)

Changeur CD (10 disques) : CDX-757MX

Changeur CD (6 disques) : CDX-T69

Sélecteur de source : XA-C40

Sélecteur AUX-IN : XA-300

Câble de raccordement USB pour l'iPod :

RC-100IP

Tuner HD Radio™ : XT-100HD

* Les accessoires/appareils autres que ceux de la télécommande marine RM-X60M/X11M ne sont pas étanches. Ne les mettez pas en contact avec l'eau.

Il est possible que votre revendeur ne dispose pas de certains accessoires décrits ci-dessus. Veuillez vous adresser à lui pour tout renseignement complémentaire.

La conception et les spécifications sont sujettes à modification sans préavis.



- Aucun retardateur de flamme halogéné n'est utilisé dans certaines cartes à circuits imprimés.
- Aucun retardateur de flamme halogéné n'est utilisé dans la composition des coques.
- Du papier est utilisé pour les cales d'emballage.

Dépannage

La liste de contrôles suivante vous aidera à remédier aux problèmes que vous pourriez rencontrer avec cet appareil.

Avant de passer en revue la liste de contrôles ci-dessous, vérifiez les procédures de raccordement et d'utilisation.

Si le problème n'est pas résolu, consultez notre site d'assistance suivant.

Site d'assistance

Pour les utilisateurs résidant aux Etats-Unis et au Canada :

<http://esupport.sony.com>

<http://www.xplodsony.com/>

Pour les utilisateurs résidant en Europe :

<http://support.sony-europe.com>

Pour les utilisateurs résidant en Amérique latine :

<http://esupport.sony.com/ES/LA/>

Pour les utilisateurs résidant dans la zone Pan-Asie :

<http://www.sony-asia.com/section/support>

<http://www.sony-asia.com/caraudio/>

Généralités

L'appareil n'est pas alimenté.

- Vérifiez le raccordement ou le fusible.
- Si vous mettez l'appareil hors tension et que l'affichage disparaît, vous ne pouvez pas le commander avec la mini-télécommande.
→ Mettez l'appareil sous tension.

L'antenne électrique ne se déploie pas.

L'antenne électrique ne dispose pas d'un boîtier de relais.

Aucun son.

- La fonction ATT est activée ou la fonction ATT du téléphone (lorsque le câble d'interface d'un téléphone embarqué est raccordé au câble ATT) est activée.
- La position de la commande d'équilibre avant/arrière « FAD » n'est pas réglée pour un système à 2 haut-parleurs.

Aucun bip n'est émis.

- Le bip est désactivé (page 19).
- Un amplificateur de puissance en option est raccordé et vous n'utilisez pas l'amplificateur intégré.

Le contenu de la mémoire a été effacé.

- La touche RESET a été enfoncée.
→ Recommencez la procédure d'enregistrement dans la mémoire.
- Le cordon d'alimentation ou la batterie a été débranché(e) ou n'est pas branché(e) correctement.

Les stations mémorisées et l'heure sont effacées.

Le fusible a sauté.

Emission de bruit lorsque la position de la clé de contact est modifiée.

Les câbles ne sont pas raccordés correctement au connecteur d'alimentation du bateau destiné aux accessoires.

En cours de lecture ou de réception, le mode de démonstration démarre.

Si aucune opération n'est effectuée pendant 5 minutes avec « DEMO-ON » activé, le mode démonstration démarre.

→ Réglez « DEMO-OFF » (page 19).

L'affichage disparaît de la fenêtre d'affichage ou il ne s'affiche pas.

- Le régulateur de luminosité est réglé sur « DIM-ON » (page 19).
- L'affichage est désactivé si vous maintenez la touche **OFF** enfoncée.
 - Maintenez de nouveau la touche **OFF** de l'appareil enfoncée jusqu'à ce que l'affichage apparaisse.
- Les connecteurs sont sales (page 24).

La fonction arrêt automatique est inopérante.

L'appareil est mis sous tension. La fonction arrêt automatique s'active après la mise hors tension de l'appareil.

→ Mettez l'appareil hors tension.

Lecture de CD

Impossible d'introduire le disque.

- Un autre disque est déjà en place.
- Le disque a été introduit de force à l'envers ou dans le mauvais sens.

La lecture du disque ne commence pas.

- Le disque est défectueux ou sale.
- Les CD-R/CD-RW ne sont pas destinés à un usage audio (page 23).

Impossible de lire des fichiers MP3/WMA/AAC.

Le disque n'est pas compatible avec le format ou la version MP3/WMA/AAC. Pour plus de détails sur les disques et formats pouvant être lus, consultez notre site d'assistance.

Certains fichiers MP3/WMA/AAC exigent un délai plus long que d'autres avant le début de la lecture.

La lecture des types de disques suivants exige un délai de démarrage plus long :

- disques comportant une hiérarchie de dossiers complexe ;
- disques enregistrés en multisession ;
- disques auxquels il est possible d'ajouter des données.

Les rubriques d'affichage ne défilent pas.

- Pour les disques contenant un grand nombre de caractères, le défilement peut être inopérant.
- « A.SCRL » est réglé sur « OFF ».
 - Réglez « A.SCRL-ON » (page 20).
 - Appuyez sur la touche **DSPLE** (SCRL) et maintenez-la enfoncée.

Le son saute.

- L'installation est incorrecte.
 - Installez l'appareil suivant un angle de moins de 45° dans un endroit stable du bateau.
- Le disque est défectueux ou sale.

Les touches de commande sont inopérantes.

Le disque ne s'éjecte pas.

Appuyez sur la touche RESET (page 6).

Réception radio

Impossible de capter des stations.

Le son comporte des parasites.

Le raccordement est incorrect.

- Raccordez un câble de commande d'antenne électrique (bleu) ou un câble d'alimentation d'accessoires (rouge) au câble d'alimentation de l'amplificateur d'antenne du bateau (uniquement si votre bateau est équipé d'une antenne FM/AM intégrée dans la vitre arrière/latérale).
- Vérifiez le raccordement de l'antenne du bateau.
- Vérifiez le raccordement du câble de commande d'antenne électrique si l'antenne automatique ne se déploie pas.

Impossible de capter une présélection.

- Enregistrez la fréquence correcte dans la mémoire.
- Le signal capté est trop faible.

Le réglage automatique des stations est impossible.

- Le réglage du mode de recherche locale est incorrect.
 - La syntonisation s'arrête trop souvent : réglez « LOCAL-ON » (page 20).
 - La syntonisation ne s'arrête sur aucune station : réglez « LOCAL-OFF » (page 20).
- Le signal capté est trop faible.
 - Réglez manuellement la fréquence.

En cours de réception FM, l'indication « ST » clignote.

- Réglez la fréquence correctement.
- Le signal capté est trop faible.
 - Réglez « MONO-ON » (page 20).

Un programme FM émis en stéréo est entendu en mono.

L'appareil est en mode de réception mono.

→ Réglez « MONO-OFF » (page 20).

Lecture USB

Ce lecteur ne permet pas la lecture d'éléments via un concentrateur USB.

Cet appareil ne peut pas reconnaître les périphériques USB raccordés via un concentrateur USB.

Impossible de lire certains éléments.

Un périphérique USB ne fonctionne pas.

→ Raccordez-le de nouveau.

La lecture sur le périphérique USB exige un délai de démarrage plus long.

Le périphérique USB contient des fichiers comportant une hiérarchie de dossiers complexe.

suite à la page suivante →

Un bip est émis.

Le périphérique USB a été déconnecté en cours de lecture.

→ Avant de déconnecter un périphérique USB, arrêtez la lecture afin de ne pas endommager les données.

Le son est intermittent.

Il est possible que le son soit intermittent à un haut débit binaire supérieur à 320 kbit/s.

Affichage des erreurs et messages

CHECKING

L'appareil confirme le raccordement d'un périphérique USB.

→ Attendez la fin de la confirmation du raccordement.

ERROR*1

- Le disque est sale ou inséré à l'envers. *2
→ Nettoyez le disque ou insérez-le correctement.
- Un disque vierge a été inséré.
- Le disque ne peut pas être lu en raison d'un problème.
→ Insérez-en un autre.
- Le périphérique USB n'a pas été automatiquement reconnu.
→ Raccordez-le de nouveau.
- Appuyez sur  pour retirer le disque.

FAILURE (Est allumé tant qu'aucune touche n'est activée.)

Les haut-parleurs ou les amplificateurs ne sont pas raccordés correctement.

→ Reportez-vous au manuel d'installation/raccordements de ce modèle pour vérifier les raccordements.

FAILURE (S'allume pendant environ 1 seconde.)

Alors que le tuner satellite est raccordé, la mémorisation d'un canal de radio satellite sur une présélection a échoué.

→ Vérifiez que vous captez bien le canal que vous souhaitez mémoriser, puis réessayez.

HUB NO SUPRT

Cet appareil ne prend pas en charge les concentrateurs USB.

LOAD

Le changeur CD est en train de charger le disque.

→ Attendez que cette opération soit terminée.

L. SEEK +/-

Le mode de recherche locale est activé en cours de syntonisation automatique.

NO DEV (Pas de périphérique)

(SOURCE) est sélectionné mais aucun périphérique USB n'est raccordé. Un périphérique USB ou un câble USB a été déconnecté en cours de lecture.

→ Raccordez un périphérique USB et un câble USB.

NO DISC

Le disque n'est pas inséré dans le changeur CD.

→ Insérez un disque dans le changeur CD.

NO MAG

Le chargeur n'a pas été inséré dans le changeur CD.

→ Insérez le chargeur dans le changeur CD.

NO MUSIC

Le disque ou le périphérique USB ne contient pas de fichiers de musique.

→ Insérez un CD audio dans cet appareil ou dans un changeur CD compatible MP3.

→ Raccordez un périphérique USB contenant des fichiers de musique.

NO NAME

Aucun nom de disque/d'album/d'artiste/de page n'est écrit dans la page.

OFFSET

Il est possible qu'il y ait un problème de fonctionnement.

→ Vérifiez le raccordement. Si le message d'erreur reste affiché, contactez votre revendeur Sony le plus proche.

OVERLOAD

Le périphérique USB est surchargé.

→ Déconnectez le périphérique USB, puis changez la source en appuyant sur (SOURCE).

→ Indique que le périphérique USB ne fonctionne plus ou qu'un périphérique non pris en charge est raccordé.

READ

L'appareil lit toutes les informations de page et d'album du disque.

→ Attendez que la lecture soit terminée et la lecture commence automatiquement. Selon la structure du disque, cette opération peut prendre plus d'une minute.

RESET









Impossible de commander le lecteur CD, le changeur CD ou le périphérique USB en raison d'un problème.

→ Appuyez sur la touche RESET (page 6).

USB NO SUPRT (USB non pris en charge)

Le périphérique USB raccordé n'est pas pris en charge.

→ Pour plus de détails sur la compatibilité de votre périphérique USB, visitez notre site d'assistance.

«     » ou «     »

Pendant le retour ou l'avance rapide, vous avez atteint le début ou la fin du disque et vous ne pouvez pas aller plus loin.

« — »

Le caractère ne peut pas être affiché.

*1 Si une erreur se produit lors de la lecture d'un CD, le numéro de disque du CD n'apparaît pas dans l'affichage.

*2 Le numéro du disque qui a provoqué l'erreur apparaît dans la fenêtre d'affichage.

Si ces solutions ne permettent pas d'améliorer la situation, contactez votre revendeur Sony le plus proche.

Si vous portez l'appareil à réparer en raison d'un problème de lecture de CD, apportez le disque utilisé au moment où le problème s'est produit.

Para obtener información sobre la instalación y las conexiones, consulte el manual de instalación/conexiones suministrado.

**CLASS 1
LASER PRODUCT**

Esta etiqueta está situada en la parte inferior del chasis.

Aviso para los clientes: la información siguiente resulta de aplicación solo a los equipos comercializados en países afectados por las directivas de la UE

El fabricante de este producto es Sony Corporation, 1-7-1 Konan, Minato-ku, Tokio, Japón. El representante autorizado para EMC y la seguridad de productos es Sony Deutschland GmbH, Hedelfinger Strasse 61, 70327 Stuttgart, Alemania. Para cualquier servicio o tema relacionado con la garantía, utilice la dirección que encontrará en los documentos adjuntos de servicio o de garantía.



Tratamiento de los equipos eléctricos y electrónicos al final de su vida útil (aplicable en la Unión Europea y en países europeos con sistemas de recogida selectiva de residuos)

Este símbolo en el equipo o el embalaje indica que el presente producto no puede ser tratado como residuos domésticos normales, sino que debe entregarse en el correspondiente punto de recogida de equipos eléctricos y electrónicos. Al asegurarse de que este producto se desecha correctamente, Ud. ayuda a prevenir las consecuencias negativas para el medio ambiente y la salud humana que podrían derivarse de la incorrecta manipulación en el momento de deshacerse de este producto. El reciclaje de materiales ayuda a conservar los recursos naturales. Para recibir información detallada sobre el reciclaje de este producto, póngase en contacto con el ayuntamiento, el punto de recogida más cercano o el establecimiento donde ha adquirido el producto.

Accesorio aplicable: Mando a distancia



Tratamiento de las baterías al final de su vida útil (aplicable en la Unión Europea y en países europeos con sistemas de recogida selectiva de residuos)

Este símbolo en la batería o en el embalaje indica que la batería proporcionada con este producto no puede ser tratada como un residuo doméstico normal. Al asegurarse de que estas baterías se desechan correctamente, Ud. ayuda a prevenir las consecuencias negativas para el medio ambiente y la salud humana que podrían derivarse de la incorrecta manipulación en el momento de deshacerse de la batería. El reciclaje de materiales ayuda a conservar los recursos naturales.

En el caso de productos que por razones de seguridad, rendimiento o mantenimiento de datos, sea necesaria una conexión permanente con la batería incorporada, esta batería solo deberá ser reemplazada por personal técnico cualificado para ello. Para asegurarse de que la batería será tratada correctamente, entregue el producto al final de su vida útil en un punto de recogida para el reciclado de aparatos eléctricos y electrónicos.

Para las demás baterías, vea la sección donde se indica cómo quitar la batería del producto de forma segura. Deposite la batería en el correspondiente punto de recogida para el reciclado.

Para recibir información detallada sobre el reciclaje de este producto o de la batería, póngase en contacto con el ayuntamiento, el punto de recogida más cercano o el establecimiento donde ha adquirido el producto.



El logotipo “HD Radio Ready” indica que este producto controlará un sintonizador HD Radio™ de Sony (se vende por separado). Para obtener información acerca del funcionamiento del sintonizador HD Radio™, consulte el manual de instrucciones del sintonizador HD Radio™.

HD Radio™ y el logo HD Radio Ready son marcas propietarias de iBiquity Digital Corp.



El logotipo “SAT Radio Ready” indica que este producto controla un módulo de sintonizador de radio por satélite (se vende por separado). Si desea obtener más detalles sobre el módulo de sintonizador de radio por satélite, póngase en contacto con el distribuidor Sony autorizado más cercano. “SAT Radio”, “SAT Radio Ready”, los logotipos de SAT Radio, SAT Radio Ready y todas las marcas relacionadas son marcas comerciales de Sirius Satellite Radio Inc. y XM Satellite Radio Inc.

ZAPPIN es una marca comercial de Sony Corporation.



Windows Media y el logotipo de Windows son marcas comerciales o marcas

comerciales registradas de Microsoft Corporation en Estados Unidos o en otros países.

iPod es una marca comercial de Apple Inc., registrada en los Estados Unidos y otros países.

iPhone es una marca comercial de Apple Inc.

Tecnología de codificación de audio MPEG Layer-3 y patentes bajo licencia de Fraunhofer IIS y Thomson.

Este producto está protegido por los derechos de propiedad intelectual de Microsoft Corporation. Queda prohibido el uso o la distribución de esta tecnología fuera de este producto si no se dispone de una licencia de Microsoft o una división autorizada de Microsoft.

Los proveedores de contenidos utilizan la tecnología de gestión de derechos digitales para Windows Media contenida en este dispositivo ("WM-DRM") para proteger la integridad de su contenido ("Contenido seguro") para que no se realice un uso inapropiado de su propiedad intelectual, incluyendo el copyright.

Este dispositivo utiliza software WM-DRM para reproducir Contenido seguro ("Software WM-DRM"). Si la seguridad del Software WM-DRM de este dispositivo está en peligro, los propietarios de los Contenido seguro ("Propietarios del contenido seguro") pueden solicitar que Microsoft revoque el derecho del Software WM-DRM a adquirir nuevas licencias para copiar, visualizar y/o reproducir Contenido seguro. La revocación no afecta a la capacidad del Software WM-DRM para reproducir contenido no protegido. Se envía al dispositivo una lista del Software WM-DRM revocado cuando descarga una licencia para Contenido seguro de Internet o de un PC. En conjunción con esta licencia, Microsoft puede descargar también listas de revocación en su dispositivo de parte del programa de propietarios de contenidos seguros.

Advertencia si el encendido del barco no dispone de una posición ACC

Asegúrese de ajustar la función de desconexión automática (página 19). La unidad se desconectará completa y automáticamente en el tiempo establecido después de apagarla lo cual evita que se agote la batería.

Si no ajusta la función de desconexión automática, mantenga pulsado (OFF) hasta que se apague la pantalla cada vez que apague el motor.

Procedimientos iniciales

Discos que se pueden reproducir en esta unidad	6
Restauración de la unidad	6
Cancelación del modo DEMO.	6
Preparación del mando a distancia de tarjeta	6
Ajuste del reloj	6
Extracción del panel frontal.	7
Colocación del panel frontal	7

Ubicación de los controles y operaciones básicas

Unidad principal	8
Mando a distancia de tarjeta RM-X151	8
Búsqueda de una pista	11
Búsqueda de pistas por nombre — Quick-BrowZer	11
Búsqueda de una pista mediante la escucha de fragmentos de pista — ZAPPIN™	12

Radio

Almacenamiento y recepción de emisoras	12
Almacenamiento automático — BTM	12
Almacenamiento manual	12
Recepción de las emisoras almacenadas.	12
Sintonización automática	13

CD

Reproducción de discos	13
Elementos de la pantalla	13
Reproducción repetida y aleatoria	14

Dispositivos USB

Reproducción de un dispositivo USB.	14
Elementos de la pantalla.	15
Reproducción repetida y aleatoria	15

iPod

Reproducción en el iPod	16
Elementos de la pantalla.	17
Ajuste del modo de reproducción	17
Reproducción repetida y aleatoria	17
Utilización del iPod directamente — Control de pasajeros.	18

Otras funciones

Cambio de los ajustes de sonido.	18
Ajuste de las características del sonido	18
Personalización de la curva de ecualizador — EQ3	19
Definición de los elementos de configuración — SET	19
Copia de seguridad en la memoria	20
Uso de un equipo opcional	20
Equipo de audio auxiliar	20
Cambiador de CD.	21
Mando a distancia subacuático RM-X60M/X11M	21
Mando rotatorio RM-X4S	22

Información adicional

Precauciones	23
Notas sobre los discos	23
Orden de reproducción de los archivos MP3/WMA/AAC	23
Acerca del iPod	23
Mantenimiento	24
Extracción de la unidad.	25
Especificaciones	25
Solución de problemas	26
Mensajes/indicaciones de error	28

Sitio Web de soporte técnico en línea

Para resolver cualquier duda u obtener la información más reciente sobre el soporte técnico de este producto, visite el siguiente sitio Web:

Para los clientes de EE.UU. y Canadá:

<http://esupport.sony.com>

<http://www.xplodsony.com/>

Para los clientes de Europa:

<http://support.sony-europe.com>

Para los clientes de Latinoamérica:

<http://esupport.sony.com/ES/LA/>

Para los clientes de Asia:

<http://www.sony-asia.com/section/support>

<http://www.sony-asia.com/caraudio/>



Proporciona información acerca de:

- Modelos y fabricantes de reproductores de audio digital compatibles
- Archivos MP3/WMA/AAC compatibles

Procedimientos iniciales

Discos que se pueden reproducir en esta unidad

Esta unidad puede reproducir discos CD-DA (incluidos CD TEXT) y CD-R/CD-RW (archivos MP3/WMA/AAC (página 23)).

Tipo de discos	Etiqueta del disco
CD-DA	
MP3 WMA AAC	

Restauración de la unidad

Antes de utilizar la unidad por primera vez, después de reemplazar la batería del barco o de cambiar las conexiones, debe restaurar la unidad. Extraiga el panel frontal (página 7) y pulse el botón RESET (página 8) con un objeto puntiagudo como, por ejemplo, un bolígrafo.

Nota

Al pulsar el botón RESET, se borra el ajuste del reloj y algunos contenidos almacenados.

Cancelación del modo DEMO

Puede cancelar la pantalla de demostración que aparece al apagar la unidad.

- 1 Mantenga pulsado el botón de selección.**
Aparece la pantalla de ajustes.
- 2 Pulse el botón de selección varias veces hasta que aparezca "DEMO".**
- 3 Gire el selector de control para seleccionar "DEMO-OFF".**
- 4 Mantenga pulsado el botón de selección.**
La configuración finaliza y la pantalla vuelve al modo de reproducción/recepción normal.

Preparación del mando a distancia de tarjeta

Retire la lámina de aislamiento.

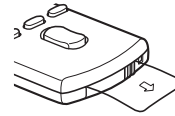

Sugerencia

Para obtener información acerca de cómo sustituir la pila, consulte la página 24.

Ajuste del reloj

El reloj emplea una indicación digital de 12 horas.

- 1 Mantenga pulsado el botón de selección.**
Aparece la pantalla de ajustes.
- 2 Pulse el botón de selección varias veces hasta que aparezca "CLOCK-ADJ".**
- 3 Pulse (SEEK) +.**
La indicación de la hora parpadea.
- 4 Gire el selector de control para ajustar la hora y los minutos.**
Para mover la indicación digital, pulse (SEEK) +/-.
- 5 Una vez ajustados los minutos, pulse el botón de selección.**
La configuración finaliza y el reloj se inicia.

Para mostrar el reloj, pulse (DSPL). Vuelva a pulsar (DSPL) para volver a la pantalla anterior.

Extracción del panel frontal

Es posible extraer el panel frontal de la unidad para evitar el robo.

Alarma de precaución

Si ajusta el interruptor de la llave de encendido en la posición OFF sin extraer el panel frontal, la alarma de precaución sonará durante unos segundos.

La alarma solamente sonará si se utiliza el amplificador integrado.

1 Pulse **OFF**.

La unidad se apaga.

2 Pulse **OPEN**.

El panel frontal se desprenderá por la parte superior.

3 Deslice el panel frontal hacia la derecha y, a continuación, tire suavemente de su extremo izquierdo.

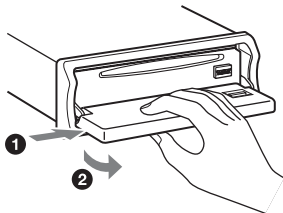

Notas

- No deje caer ni ejerza excesiva presión sobre el panel frontal o el visualizador.
- No someta el panel frontal al calor, a altas temperaturas ni a la humedad. Evite dejarlo en un barco amarrado.

Colocación del panel frontal

Coloque el orificio **A** del panel frontal en el eje **B** de la unidad y, a continuación, presione suavemente el lateral izquierdo.

Pulse **SOURCE** en la unidad (o inserte un disco) para utilizarla.

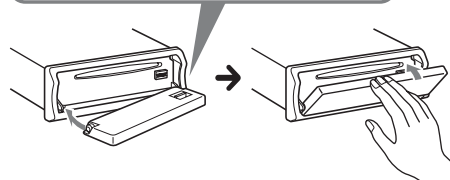
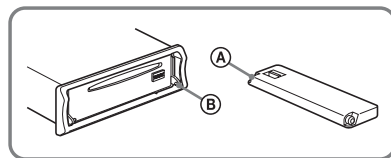

Nota

No coloque nada en la superficie interior del panel frontal.

Ubicación de los controles y operaciones básicas

Unidad principal

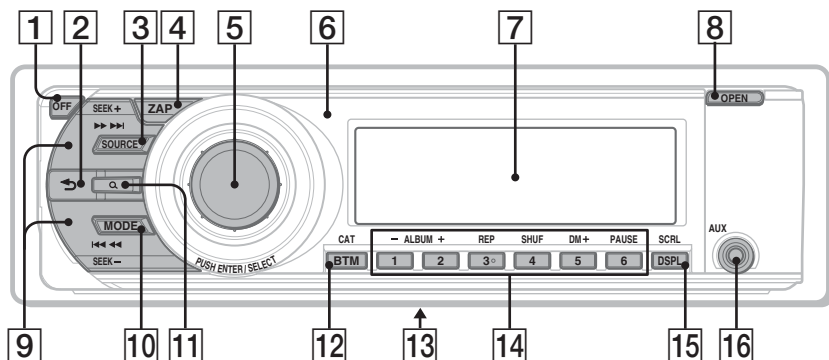

Panel frontal extraído

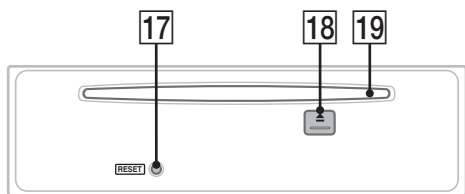

Mando a distancia de tarjeta RM-X151

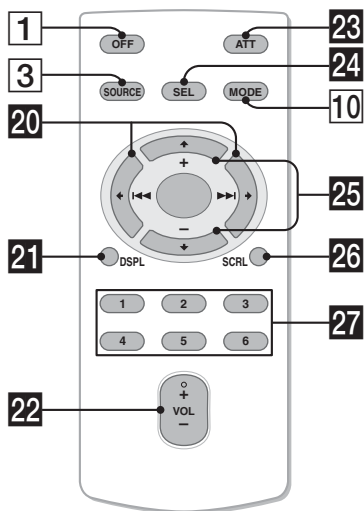

Esta sección contiene instrucciones sobre la ubicación de los controles y las operaciones básicas. Para obtener información detallada, consulte las páginas correspondientes. Los botones correspondientes del mando a distancia de tarjeta controlan las mismas funciones que los de la unidad.

- 1 Botón OFF**
Para apagar la unidad o detener la fuente.
- 2 Botón ↶ (BACK)** página 11
Para volver a la pantalla anterior.
- 3 Botón SOURCE**
Para encender la unidad o cambiar la fuente (Radio/CD/USB/AUX)*1.
- 4 Botón ZAP** página 12
Para acceder al modo ZAPPIN™.
- 5 Selector de control/botón de selección**
Para ajustar el volumen (girar); para seleccionar los elementos de configuración (pulsar y girar).
- 6 Receptor del mando a distancia de tarjeta**
- 7 Pantalla**
- 8 Botón OPEN** página 7

- 9 Botones SEEK +/-**
CD/USB:
 Para omitir pistas (pulsar); para omitir pistas de forma continua (pulsar y volver a pulsar antes de que transcurra 1 segundo y mantener pulsado); para avanzar o retroceder una pista rápidamente (mantener pulsado).
Radio:
 Para sintonizar emisoras automáticamente (pulsar); para localizar una emisora manualmente (mantener pulsado).
- 10 Botón MODE** página 12, 16, 17, 18
 Púlselo para: seleccionar la banda de radio (FM/AM)*!/seleccionar el modo de reproducción de iPod.
 Manténgalo pulsado para: ajustar/cancelar el control de pasajeros.
- 11 Botón Q (BROWSE)** página 11
 Para acceder al modo Quick-BrowZer.
- 12 Botón BTM/CAT*2** página 12
 Para iniciar la función BTM (mantener pulsado).
- 13 Selector de frecuencias** (ubicado en la parte inferior de la unidad)
 Consulte “Selector de frecuencias” en el manual de instalación/conexiones suministrado.
- 14 Botones numéricos**
CD/USB:
 ①/②: **ALBUM +/-** (durante la reproducción de archivos MP3/WMA/AAC)
 Para omitir álbumes (pulsar); para omitir álbumes continuamente (mantener pulsado).
 ③: **REP** página 14, 15, 17
 ④: **SHUF** página 14, 15, 17
 ⑤: **DM+**
 Mejora el sonido comprimido digitalmente, como los archivos MP3. Para activar la función DM+, establezca el ajuste “ON”. Para cancelarlo, establezca el ajuste “OFF”.
 ⑥: **PAUSE**
 Para introducir una pausa en la reproducción. Para cancelar esta función, vuelva a pulsar el botón.
- Radio:**
 Para recibir emisoras almacenadas (pulsar); para almacenar emisoras (mantener pulsado).
- 15 Botón DSPL (pantalla)/ SCRL (desplazamiento)** página 13, 15, 17, 18
 Para cambiar los elementos en pantalla (pulsar); para desplazar el elemento en pantalla (mantener pulsado).
- 16 Toma de entrada AUX** página 20
 Para conectar un dispositivo de audio portátil.
- 17 Botón RESET** página 6
- 18 Botón ▲ (expulsar)**
 Para expulsar un disco.
- 19 Ranura del disco**
 Para insertar el disco.

continúa en la siguiente página →

Los botones siguientes del mando a distancia de tarjeta también presentan botones y funciones distintos de los de la unidad. Extraiga la película de aislamiento antes de utilizar el mando a distancia de tarjeta (página 6).

20 Botones ◀ (◀◀)/▶ (▶▶)

Para controlar el CD, la radio o dispositivos USB, de la misma manera que con (SEEK) -/+ en la unidad.

Es posible utilizar la configuración, el ajuste de sonido, etc. mediante ◀ ▶.

21 Botón DSPL (pantalla) página 13, 15, 17, 18

Para cambiar los elementos de la pantalla.

22 Botón VOL (volumen) +/-

Para ajustar el volumen.

23 Botón ATT (atenuación)

Para atenuar el sonido. Para cancelar esta función, vuelva a pulsar el botón.

24 Botón SEL (selección)

Funciona de la misma manera que el botón de selección de la unidad.

25 Botones ↑ (+)/↓ (-)

Para controlar el CD o dispositivos USB, de la misma manera que con (1)/(2) (ALBUM -/+) en la unidad.

Es posible utilizar la configuración, el ajuste de sonido, etc. mediante ↑ ↓.

26 Botón SCRL (desplazamiento)

Para desplazar el elemento de la pantalla.

27 Botones numéricos

Para recibir emisoras almacenadas (pulsar); para almacenar emisoras (mantener pulsado).

*1 Si se conecta un cambiador de CD, un sintonizador de HD Radio o un sintonizador SAT; cuando se pulsa (SOURCE), el dispositivo conectado ("HD", "XM" o "SR") aparecerá en la pantalla, en función del dispositivo que se conecte. Asimismo, si se pulsa (MODE), podrá modificar el cambiador, la banda del sintonizador HD Radio o la banda del sintonizador SAT.

*2 Si el sintonizador SAT está conectado.

Nota

Si la unidad está apagada y desaparece la indicación de pantalla, no se podrá utilizar con el mando a distancia salvo que se pulse (SOURCE) en la unidad o se inserte un disco para activarla en primer lugar.

Búsqueda de una pista

Búsqueda de pistas por nombre — Quick-BrowZer

Es posible buscar una pista fácilmente en un CD o un dispositivo USB por categoría.

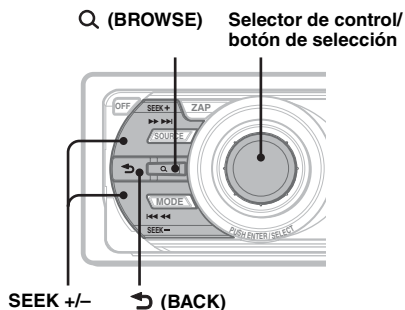

1 Pulse Q (BROWSE).

La unidad accede al modo Quick-BrowZer, y aparece la lista de categorías de búsqueda.

2 Gire el selector de control para seleccionar la categoría de búsqueda deseada y, a continuación, púlselo para confirmarla.

3 Repita el paso 2 hasta que se seleccione la pista deseada. Se inicia la reproducción.

Para volver a la pantalla anterior

Pulse (BACK).

Para salir del modo Quick-BrowZer

Pulse Q (BROWSE).

Nota

Al acceder al modo Quick-BrowZer, se cancela el ajuste de reproducción repetida/aleatoria.

Búsqueda por omisión de elementos — modo de omisión

Cuando varios elementos se encuentran dentro de una misma categoría, puede encontrar el elemento deseado rápidamente.

- 1 Pulse (SEEK) + en el modo Quick-BrowZer. Aparece la pantalla siguiente.

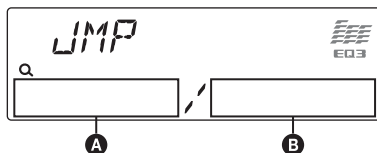

- A Número del elemento actual
- B Número total de elementos en la capa actual

A continuación, aparecerá el nombre del elemento.

- 2 Gire el selector de control para seleccionar el elemento deseado o un elemento cercano. Salta en incrementos del 10% del número total de elementos.
- 3 Pulse el botón de selección. Vuelve a la pantalla del modo Quick-BrowZer y aparece el elemento seleccionado.
- 4 Gire el selector de control para seleccionar el elemento deseado y púlselo. Si el elemento seleccionado es una pista, empieza la reproducción.

Para cancelar el modo de Omisión

Pulse (BACK) o (SEEK) -.

Búsqueda de una pista mediante la escucha de fragmentos de pista — ZAPPIN™

Mientras reproduce breves fragmentos de pistas de un CD o un dispositivo USB en secuencia, puede buscar una pista que desee escuchar. El modo ZAPPIN resulta adecuado para buscar una pista en el modo de reproducción repetida o repetida aleatoria.

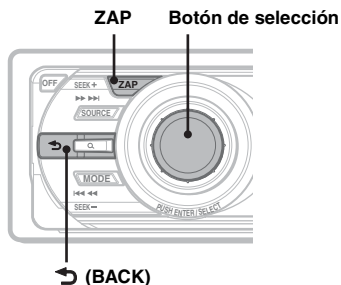

- 1 Pulse **ZAP** durante la reproducción.** Después de que aparezca "ZAPPIN" en la pantalla, la reproducción se iniciará desde un fragmento de la pista siguiente. El fragmento se reproducirá durante el tiempo establecido y, a continuación, sonará un chasquido y se iniciará el fragmento siguiente.

Pista

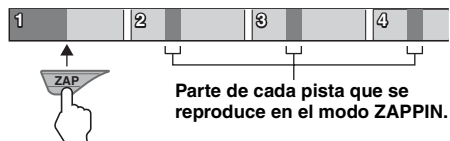

- 2 Pulse el botón de selección o **ZAP** cuando se reproduzca la pista que desea reproducir.**

La pista que seleccione se reproducirá en el modo de reproducción normal desde el principio.

Para volver a buscar una pista mediante el modo ZAPPIN, repita los pasos 1 y 2.

Sugerencias

- Puede seleccionar el tiempo de reproducción entre 6 segundos, 9 segundos o 30 segundos (página 20). No es posible seleccionar el fragmento de la pista que se va a reproducir.
- Pulse **SEEK** $-/+$ o **1/2** (**ALBUM** $-/+$) en el modo ZAPPIN para omitir una pista o un álbum.
- Al pulsar **BACK** también se confirma la reproducción de una pista.

Radio

Almacenamiento y recepción de emisoras

Atención

Para sintonizar emisoras mientras conduce, utilice la función Memoria de la mejor sintonía (BTM) para evitar accidentes.

Almacenamiento automático — BTM

- 1 Pulse **SOURCE** varias veces hasta que aparezca "TUNER".** Para cambiar la banda, pulse **MODE** varias veces. Es posible seleccionar entre FM1, FM2, FM3, AM1 o AM2.
- 2 Mantenga pulsado **BTM** hasta que "BTM" parpadee.** La unidad almacena las emisoras en el orden de frecuencia en los botones numéricos. La unidad emite un pitido al almacenar el ajuste.

Almacenamiento manual

- 1 Mientras recibe la emisora que desee almacenar, mantenga pulsado un botón numérico (de **1** a **6**) hasta que aparezca "MEM".**

Nota

Si intenta almacenar otra emisora en el mismo botón numérico, se reemplazará la que estaba almacenada previamente.

Recepción de las emisoras almacenadas

- 1 Seleccione la banda y, a continuación, pulse un botón numérico (de **1** a **6**).**

Sintonización automática

- 1 Seleccione la banda y, a continuación, pulse (SEEK) +/- para buscar la emisora.

La búsqueda se detiene cuando la unidad recibe una emisora. Repita este procedimiento hasta recibir la emisora deseada.

Sugerencia

Si conoce la frecuencia de la emisora que desea escuchar, mantenga pulsado (SEEK) +/- para localizar la frecuencia aproximada y, a continuación, pulse (SEEK) +/- varias veces para ajustar la frecuencia deseada con mayor precisión (sintonización manual).

CD

Reproducción de discos

- 1 Pulse (OPEN).
- 2 Introduzca el disco (con la etiqueta hacia arriba).
- 3 Cierre el panel frontal.
La reproducción se inicia automáticamente.

Extracción del disco

- 1 Pulse (OPEN).
- 2 Pulse ▲.
El disco se expulsa.
- 3 Cierre el panel frontal.

Elementos de la pantalla

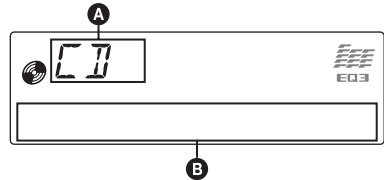

- A Fuente
- B Nombre de la pista*1, nombre del disco/ artista*1, nombre del artista*1, número de álbum*2, nombre del álbum*1, número de pista/tiempo de reproducción transcurrido, reloj

*1 Aparece la información de un CD TEXT, MP3/WMA/AAC.

*2 El número de álbum se muestra solamente cuando se cambia de álbum.

Para cambiar los elementos de la pantalla B, pulse (DSPL).

Sugerencia

Los elementos que se muestran variarán en función del tipo de disco, el formato de grabación y los ajustes.

Reproducción repetida y aleatoria

- 1 Durante la reproducción, pulse **③ (REP)** o **④ (SHUF)** varias veces hasta que aparezca el ajuste deseado.

Seleccione	Para reproducir
↶ TRACK	pistas de forma repetida.
↶ ALBUM*	álbumes de forma repetida.
SHUF ALBUM*	álbumes en orden aleatorio.
SHUF DISC	discos en orden aleatorio.

* Cuando se reproduce un archivo MP3/WMA/AAC.

Para volver al modo de reproducción normal, seleccione “↶ OFF” o “SHUF OFF”.

Dispositivos USB

Para obtener más información acerca de la compatibilidad del dispositivo USB, visite el sitio web de soporte técnico.

Sitio Web de soporte técnico en línea

Para los clientes de EE.UU. y Canadá:

<http://esupport.sony.com>

<http://www.xplodsony.com/>

Para los clientes de Europa:

<http://support.sony-europe.com>

Para los clientes de Latinoamérica:

<http://esupport.sony.com/ES/LA/>

Para los clientes de Asia:

<http://www.sony-asia.com/section/support>

<http://www.sony-asia.com/caraudio/>

- Es posible utilizar dispositivos USB de tipo de almacenamiento masivo (MSC) y de protocolo de transferencia de medios (MTP) que cumplan con el estándar USB.
- El códec correspondiente es MP3 (.mp3), WMA (.wma) y AAC (.m4a).
- Se recomienda realizar una copia de seguridad de los datos en un dispositivo USB.

Nota

Conecte el dispositivo USB después de arrancar el motor.

En función del dispositivo USB, es posible que se produzca un fallo de funcionamiento o daños si este se conecta antes de arrancar el motor.

Reproducción de un dispositivo USB

- 1 Retire la tapa USB del conector USB y conecte el dispositivo USB al conector correspondiente.

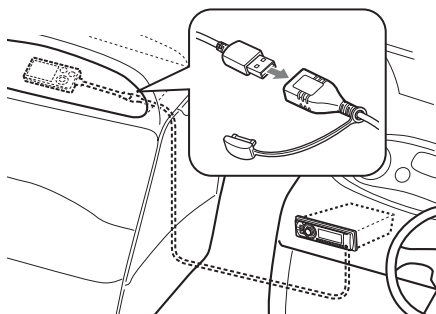

Se inicia la reproducción.

Si hay un dispositivo USB conectado, pulse **(SOURCE)** varias veces hasta que aparezca “USB” para iniciar la reproducción.

Pulse **(OFF)** para detener la reproducción.

Extracción del dispositivo USB

1 Detenga la reproducción del dispositivo USB.

2 Extraiga el dispositivo USB.

Si se extrae el dispositivo USB durante la reproducción, es posible que se dañe la información contenida en el dispositivo.

Notas

- No utilice dispositivos USB demasiado grandes o pesados, ya que se podrán caer debido a la vibración o provocar una conexión deficiente.
- Esta unidad no puede reconocer dispositivos USB a través de un concentrador USB.

Elementos de la pantalla

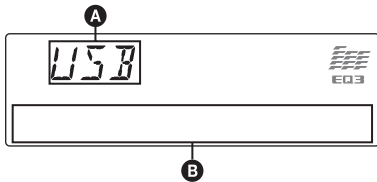

A Fuente

B Nombre de la pista, nombre del artista, número de álbum*, nombre del álbum, número de pista/tiempo de reproducción transcurrido, reloj

* El número de álbum se muestra solamente cuando se cambia de álbum.

Para cambiar los elementos de la pantalla **B**, pulse **(DSPL)**.

Notas

- Los elementos que se muestran variarán en función del dispositivo USB, el formato de grabación y los ajustes. Para obtener más información, visite el sitio web de soporte técnico.
- El número máximo de datos que se pueden visualizar es el siguiente.
 - carpetas (álbumes): 128
 - archivos (pistas) por carpeta: 500
- No deje un dispositivo USB dentro de un barco atracado, ya que podrían producirse fallos de funcionamiento.
- Es posible que la reproducción tarde unos instantes en iniciarse, en función de la cantidad de datos grabados.
- Es posible que no se puedan reproducir archivos DRM (Digital Rights Management, Gestión de derechos digitales).
- Durante la reproducción o el avance o retroceso rápido de archivos MP3/WMA/AAC grabados en VBR (velocidad de bits variable), es posible que el tiempo de reproducción transcurrido no coincida con la realidad.

• La reproducción de los siguientes archivos MP3/WMA/AAC no es compatible.

– compresión sin pérdidas

– protegidos por derechos de autor

Reproducción repetida y aleatoria

1 Durante la reproducción, pulse

(3) (REP) o **(4) (SHUF)** varias veces hasta que aparezca el ajuste deseado.

Seleccione	Para reproducir
(3) TRACK	pistas de forma repetida.
(4) ALBUM	álbumes de forma repetida.
SHUF ALBUM	álbumes en orden aleatorio.
SHUF DEVICE	dispositivos en orden aleatorio.

Transcurridos 3 segundos, se completa el ajuste.

Para volver al modo de reproducción normal, seleccione **(3) OFF** o **(4) SHUF OFF**.

iPod

Para obtener más información acerca de la compatibilidad del iPod, consulte "Acerca del iPod" en la página 23 o visite el sitio web de soporte técnico.

En este manual de instrucciones, "iPod" se utiliza como referencia general para las funciones del iPod y el iPhone, a menos que se especifique lo contrario en el texto o en las ilustraciones.

Sitio Web de soporte técnico en línea

Para los clientes de EE.UU. y Canadá:

<http://esupport.sony.com>
<http://www.xplodsony.com/>

Para los clientes de Europa:

<http://support.sony-europe.com>

Para los clientes de Latinoamérica:

<http://esupport.sony.com/ES/LA/>

Para los clientes de Asia:

<http://www.sony-asia.com/section/support>
<http://www.sony-asia.com/caraudio/>

Reproducción en el iPod

Antes de conectar el iPod, baje el volumen de la unidad.

- 1 Retire la tapa USB del conector USB y conecte el iPod al conector USB a través del conector de puertos al cable USB.

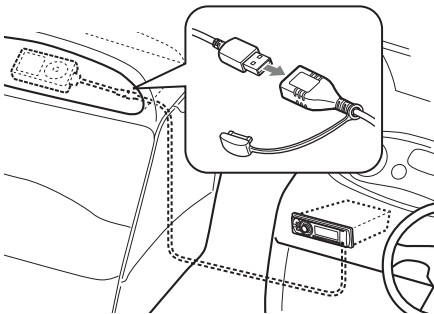

El iPod se encenderá automáticamente y se visualizará la pantalla del iPod como se muestra a continuación.*



Las pistas del iPod empiezan a reproducirse automáticamente a partir del punto en el que se detuvo la última reproducción.

Si ya hay un iPod conectado, pulse

(SOURCE) varias veces hasta que aparezca "USB" para iniciar la reproducción (aparece "IPD" en la pantalla cuando se reconoce el iPod).

* Si el iPod se reprodujo en el modo de control de pasajeros la última vez, esta pantalla no aparecerá.

- 2 Pulse (MODE) para seleccionar el modo de reproducción.

El modo cambia de la manera siguiente:

RESUMING → ALBUM → TRACK →
PODCAST* → GENRE → PLAYLIST
→ ARTIST

* Es posible que no aparezca en función del ajuste del iPod.

- 3 Ajuste el volumen.

Pulse (OFF) para detener la reproducción.

Extracción del iPod

- 1 Detenga la reproducción del iPod.

- 2 Extraiga el iPod.

Precauciones con el iPhone

Si se conecta un iPhone a través del puerto USB, el volumen del teléfono estará controlado por el propio teléfono. Para evitar que se escuche el sonido a un volumen elevado repentinamente después de una llamada, no suba el volumen de la unidad durante las llamadas.

Nota

Esta unidad no puede reconocer reproductores iPod a través de un concentrador USB.

Sugerencias

- Es recomendable utilizar el cable RC-100IP USB (no suministrado) para conectar el conector de puertos.
- Cuando la llave de encendido se coloca en la posición ACC y la unidad está encendida, el iPod se recarga.
- Si se desconecta el iPod durante la reproducción, "NO DEV" aparecerá en la pantalla de la unidad.

Modo de reanudación

Cuando se conecta el iPod al conector de puertos, el modo de esta unidad cambia al modo de reanudación y se inicia la reproducción en el modo ajustado en el iPod.

En el modo de reanudación, los siguientes botones no se encuentran operativos.

- (3) (REP)
- (4) (SHUF)

Elementos de la pantalla

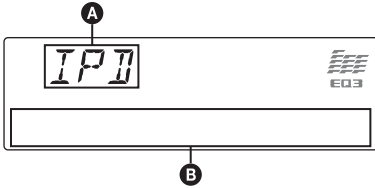

- A** Indicación de la fuente (iPod)
- B** Nombre de la pista, nombre del artista, nombre del álbum, número de pista/tiempo de reproducción transcurrido, reloj

Para cambiar los elementos de la pantalla **B**, pulse **(DSPL)**.

Sugerencia

Cuando se cambia de álbum, podcast, género, artista, lista de reproducción, aparece este número de elemento unos instantes.

Nota

Es posible que algunas letras almacenadas en el iPod no se visualicen correctamente.

Ajuste del modo de reproducción

1 Durante la reproducción, pulse

(MODE).

El modo cambia de la manera siguiente:

ALBUM → **TRACK** → **PODCAST*** → **GENRE** → **PLAYLIST** → **ARTIST**

* Es posible que no aparezca en función del ajuste del iPod.

Omisión de álbumes, podcasts, géneros, listas de reproducción y artistas

Para	Pulse
Omitir	(1)/(2) (ALBUM -/+) [pulse una vez para cada uno]
Omitir continuamente	(1)/(2) (ALBUM -/+) [mantener pulsado hasta el punto deseado]

Reproducción repetida y aleatoria

1 Durante la reproducción, pulse **(3)** (REP) o **(4)** (SHUF) varias veces hasta que aparezca el ajuste deseado.

Seleccione	Para reproducir
(3) TRACK	pistas de forma repetida.
(3) ALBUM	álbumes de forma repetida.
(3) PODCAST	podcast de forma repetida.
(3) ARTIST	artistas de forma repetida.
(3) PLAYLIST	listas de reproducción de forma repetida.
(3) GENRE	géneros de forma repetida.
SHUF ALBUM	álbumes en orden aleatorio.
SHUF PODCAST	podcast en orden aleatorio.
SHUF ARTIST	artistas en orden aleatorio.
SHUF PLAYLIST	listas de reproducción en orden aleatorio.
SHUF GENRE	género en orden aleatorio.
SHUF DEVICE	dispositivos en orden aleatorio.

Transcurridos 3 segundos, se completa el ajuste.

Para volver al modo de reproducción normal, seleccione **(3)** OFF o **(4)** SHUF OFF.

Utilización del iPod directamente — Control de pasajeros

Es posible utilizar el iPod conectado directamente al conector de puertos.

1 Durante la reproducción, mantenga pulsado (MODE).

Aparece “MODE IPOD” y se puede utilizar el iPod directamente.

Para cambiar los elementos de la pantalla

Pulse (DSPL).

Los elementos de la pantalla cambian de la forma siguiente:

Nombre de la pista → Nombre del artista →

Nombre del álbum → MODE IPOD → Reloj

Para salir del modo de control de pasajeros

Mantenga pulsado (MODE).

A continuación, aparecerá “MODE AUDIO” y el modo de reproducción cambiará a “RESUMING”.

Notas

- El volumen solamente puede ajustarse a través de la unidad.
- Si se cancela este modo, el ajuste de repetición se desactivará.

Otras funciones

Cambio de los ajustes de sonido

Ajuste de las características del sonido

1 Pulse el botón de selección varias veces hasta que aparezca el elemento deseado.

2 Gire el selector de control para ajustar el elemento seleccionado.

3 Pulse ↵ (BACK).

El ajuste finaliza y la pantalla vuelve al modo de reproducción/recepción normal.

Se pueden ajustar los elementos siguientes (consulte la referencia de la página para obtener más información):

EQ3

Permite seleccionar una curva de ecualizador entre 7 tipos de música.

DSO (organizador de sonido de baja frecuencia dinámico)

Permite crear un campo de sonido más ambiental.

Para seleccionar el modo DSO: “1”, “2”, “3” u “OFF”. Cuanto mayor sea el número, mejor será el efecto.

LOW*1, MID*1, HI*1 (página 19)

BAL (balance)

Permite ajustar el balance de sonido entre los altavoces izquierdo y derecho.

FAD (equilibrio)

Permite ajustar el nivel relativo entre los altavoces frontal y posterior.

SUB (volumen del altavoz potenciador de graves)

Permite ajustar el volumen del altavoz potenciador de graves.

AUX (nivel AUX)*2

Permite ajustar el nivel de volumen de cada equipo auxiliar conectado: “+18 dB” – “0 dB” – “-8 dB”.

Este ajuste elimina la necesidad de ajustar el nivel de volumen entre las fuentes.

*1 Si está activado EQ3.

*2 Si está activada la fuente AUX.

Personalización de la curva de ecualizador — EQ3

“CUSTOM” de EQ3 le permite realizar sus propios ajustes en el ecualizador.

- 1 **Seleccione una fuente y, a continuación, pulse el botón de selección varias veces para seleccionar “EQ3”.**
- 2 **Gire el selector de control para seleccionar “CUSTOM”.**
- 3 **Pulse el botón de selección varias veces hasta que aparezca “LOW”, “MID” o “HI”.**
- 4 **Gire el selector de control para ajustar el elemento seleccionado.**
El nivel de volumen puede ajustarse en intervalos de 1 dB entre -10 dB y +10 dB.

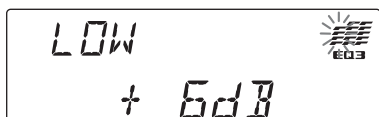

Repita los pasos 3 y 4 para ajustar la curva de ecualizador.

Para restablecer la curva de ecualizador ajustada en fábrica, mantenga pulsado el botón de selección antes de que finalice el ajuste.

5 Pulse **↵** (BACK).

El ajuste finaliza y la pantalla vuelve al modo de reproducción/recepción normal.

Sugerencia

También es posible ajustar otros tipos de ecualizador.

Definición de los elementos de configuración — SET

- 1 **Mantenga pulsado el botón de selección.**
Aparece la pantalla de ajustes.
- 2 **Pulse el botón de selección varias veces hasta que aparezca el elemento deseado.**
- 3 **Gire el selector de control para seleccionar el ajuste (ejemplo “ON” u “OFF”).**
- 4 **Mantenga pulsado el botón de selección.**
La configuración finaliza y la pantalla vuelve al modo de reproducción/recepción normal.

Nota

Los elementos que se muestran en pantalla variarán en función de la fuente y del ajuste.

Se pueden ajustar los elementos siguientes (consulte la referencia de la página para obtener más información):

CLOCK-ADJ (ajuste del reloj) (página 6)

BEEP

Activa el sonido de los pitidos: “ON”, “OFF”.

AUX-A*1 (audio AUX)

Activa la pantalla de la fuente AUX: “ON”, “OFF” (página 20).

AUTO OFF

Permite apagar la alimentación automáticamente una vez transcurrido un período de tiempo deseado cuando la unidad está apagada: “NO”, “30S (segundos)”, “30M (minutos)”, “60M (minutos)”.

DEMO (demostración)

Permite activar la demostración: “ON”, “OFF”.

DIMMER

Permite cambiar el brillo de la pantalla.

- “AT”: para atenuar la pantalla automáticamente cuando las luces se encienden. (Solamente se encuentra disponible cuando el cable de control de la iluminación se encuentra conectado.)
- “ON”: para atenuar la pantalla.
- “OFF”: para desactivar el atenuador.

CONTRAST

Permite ajustar el contraste de la pantalla. El nivel de contraste se puede ajustar en 7 niveles.

continúa en la siguiente página →

ILLUMI (iluminación)

Permite cambiar el color de la iluminación: "ILLUMI-1", "ILLUMI-2".

M.DSPL (desplazamiento de indicaciones)

Permite seleccionar el modo de desplazamiento de indicaciones.

- "SA": para mostrar los patrones de movimiento y el analizador de espectro.
- "ON": para mostrar los patrones de movimiento.
- "OFF": para desactivar el desplazamiento de indicaciones.

A.SCRL (desplazamiento automático)

Permite desplazar elementos extensos automáticamente: "ON", "OFF".

LOCAL (modo de búsqueda local)

- "ON": para que se sintonicen solamente las emisoras de señal más intensa.
- "OFF": para ajustar la recepción normal.

MONO*2 (modo monoaural)

Permite seleccionar el modo de recepción monoaural para mejorar una recepción de FM débil: "ON", "OFF".

ZAP.TIME (tiempo de reproducción del modo Zappin)

Permite seleccionar el tiempo de reproducción de la función ZAPPIN.

- "ZAP.TIME-1 (6 segundos)", "ZAP.TIME-2 (9 segundos)", "ZAP.TIME-3 (30 segundos)".

LPF (filtro de paso bajo)

Permite seleccionar la frecuencia de corte del altavoz potenciador de graves: "OFF", "80Hz", "100Hz", "120Hz", "140Hz", "160Hz".

LPF NORM/REV (filtro de paso bajo normal/inverso)

Permite seleccionar la fase cuando el ajuste LPF está activado: "NORM", "REV".

HPF (filtro de paso alto)

Permite seleccionar la frecuencia de corte de los altavoces frontal/posterior: "OFF", "80Hz", "100Hz", "120Hz", "140Hz", "160Hz".

LOUD (sonoridad)

Permite reforzar los graves y agudos para obtener un sonido claro con niveles de volumen bajos: "ON", "OFF".

BTM (página 12)

*1 Cuando la unidad está apagada.

*2 Cuando se recibe FM.

Copia de seguridad en la memoria

Los últimos ajustes se almacenan automáticamente.

Los ajustes de sonido (excepto el volumen), los elementos de configuración (excepto el reloj) y las presintonías del sintonizador se almacenan en la memoria interna de la unidad.

Uso de un equipo opcional

Equipo de audio auxiliar

Si conecta un dispositivo de audio portátil opcional a la toma de entrada AUX (minitoma estéreo) de la unidad y simplemente selecciona la fuente, podrá escuchar el sonido por los altavoces del barco. Puede ajustar cualquier diferencia en el nivel de volumen entre la unidad y el dispositivo de audio portátil. Siga este procedimiento:

Conexión del dispositivo de audio portátil

- 1 Apague el dispositivo de audio portátil.
- 2 Baje el volumen de la unidad.
- 3 Conéctelo a la unidad.

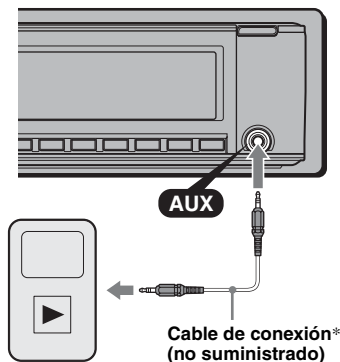

* Asegúrese de utilizar una clavija recta.

Ajuste del nivel de volumen

Asegúrese de ajustar el volumen de cada dispositivo de audio conectado antes de la reproducción.

- 1 Baje el volumen de la unidad.
- 2 Pulse **(SOURCE)** varias veces hasta que aparezca "AUX". Aparecerá "AUX FRONT IN".

- 3 Inicie la reproducción del dispositivo de audio portátil a un volumen moderado.
- 4 Ajuste el volumen acostumbrado en la unidad.
- 5 Ajuste el nivel de entrada (página 18).

Cambiador de CD

Selección del cambiador

- 1 Pulse **(SOURCE)** varias veces hasta que aparezca "CD".
- 2 Pulse **(MODE)** varias veces hasta que aparezca el cambiador deseado.

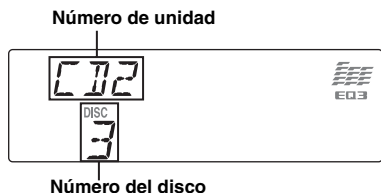

Se inicia la reproducción.

Omisión de álbumes y discos

- 1 Durante la reproducción, pulse **(1)/(2)** (ALBUM -/+).

Para omitir	Pulse (1)/(2) (ALBUM -/+)
un álbum	y suéltelo (manténgalo pulsado durante un momento).
un álbum continuamente	antes de que transcurran 2 segundos de haberlo soltado por primera vez.
discos	varias veces.
discos continuamente	a continuación, vuelva a pulsarlo antes de que transcurran 2 segundos y manténgalo pulsado.

Reproducción repetida y aleatoria

- 1 Durante la reproducción, pulse **(3)** (REP) o **(4)** (SHUF) varias veces hasta que aparezca el ajuste deseado.

Seleccione	Para reproducir
DISC	un disco varias veces.
SHUF CHANGER	las pistas del cambiador en orden aleatorio.

Para volver al modo de reproducción normal, seleccione "OFF" o "SHUF OFF".

Mando a distancia subacuático RM-X60M/X11M

Ubicación de los controles

Los botones correspondientes del mando a distancia subacuático controlan las mismas funciones que los de la unidad.

RM-X60M

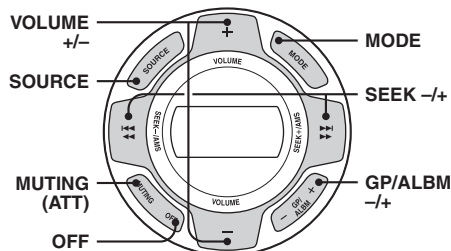

Modelo RM-X11M

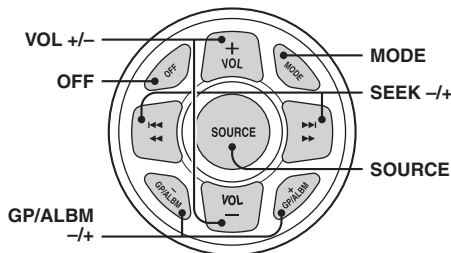

Los siguientes controles del mando a distancia subacuático requieren una operación diferente a los de la unidad.

- **Botones VOLUME (VOL) +/-**
Igual que el selector de control de la unidad.
- **Botón GP/ALBUM -/+ (s)**
De la misma manera que el botón **(1)/(2)** (ALBUM -/+) en la unidad.
- **Botón MUTE**
Para atenuar el sonido. (Funciona igual que **(ATT)** en el mando a distancia de tarjeta.)

Mando rotatorio RM-X4S

Colocación de la etiqueta

Coloque la etiqueta de indicación según el modo en que instale el mando rotatorio.

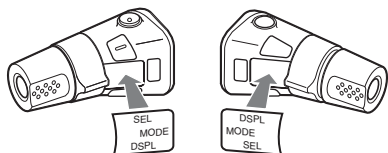

Ubicación de los controles

Los botones correspondientes en el mando rotatorio controlan las mismas funciones que los de esta unidad.

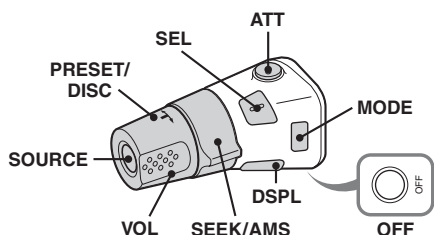

La operación de los controles siguientes del mando rotatorio es distinta que en la unidad.

- **Botón ATT (atenuación)**

Para atenuar el sonido. Para cancelar esta función, vuelva a presionarlo.

- **Control PRESET/DISC**

CD/USB: funciona de igual manera que ①/② (ALBUM -/+) en la unidad (presionar y girar).

Radio: para recibir las emisoras almacenadas (presionar y girar).

- **Control VOL (volumen)**

Funciona de igual manera que el selector de control en la unidad (girar).

- **Control SEEK/AMS**

Funciona de igual manera que **SEEK** +/- en la unidad (girar o girar y mantener).

- **Botón DSPL (pantalla)**

Para cambiar los elementos en pantalla.

Cambio del sentido de funcionamiento

El sentido de funcionamiento de los controles está ajustado de fábrica como se muestra a continuación.

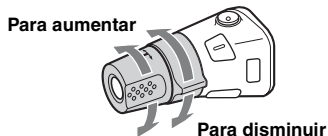

Si necesita instalar el mando rotatorio en el lado derecho de la columna de la dirección, puede invertir el sentido de funcionamiento.

1 Mientras presiona el control VOL, mantenga presionado **SEL**.

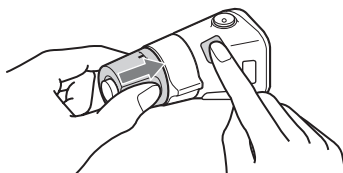

Información adicional

Precauciones

- Deje enfriar la unidad previamente si el barco ha permanecido atracado bajo la luz solar directa.
- La antena motorizada se extiende automáticamente.

Condensación de humedad

En el caso de producirse condensación de humedad en el interior de la unidad, extraiga el disco y espere aproximadamente una hora hasta que se seque; de lo contrario, la unidad no funcionará correctamente.

Para mantener una alta calidad de sonido

Procure que ningún líquido salpique la unidad o los discos.

Notas sobre los discos

- No exponga los discos a la luz solar directa ni a fuentes de calor como, por ejemplo, conductos de aire caliente, ni los deje en un barco atracado bajo la luz solar directa.
- Antes de reproducir los discos, límpielos con un paño de limpieza desde el centro hacia los bordes. No utilice disolventes como, por ejemplo, benceno, diluyentes o detergentes disponibles en el mercado.
- Esta unidad ha sido diseñada para reproducir discos que cumplen con el estándar Compact Disc (CD). Los discos DualDisc y algunos de los discos de música codificados con tecnologías de protección de los derechos de autor no cumplen con el estándar Compact Disc (CD) y, por tanto, es posible que no se reproduzcan en la unidad.
- **Discos que esta unidad NO puede reproducir**
 - Discos con etiquetas, adhesivos o cinta adhesiva o papel pegados. Si lo hace, podría provocar un fallo de funcionamiento o estropear el disco.
 - Discos con formas no estándar (por ejemplo, con forma de corazón, cuadrado o estrella). Si intenta la reproducción de este tipo de discos, puede dañar la unidad.
 - Discos de 8 cm.



Notas sobre los discos CD-R/CD-RW

- Cantidad máxima de: (CD-R/CD-RW solamente)
 - carpetas (álbumes): 150 (incluida la carpeta raíz)
 - archivos (pistas) y carpetas: 300 (esta cantidad puede ser inferior a 300 si los nombres de carpetas o archivos contienen muchos caracteres)
 - caracteres que se pueden visualizar en el nombre de un archivo o carpeta: 32 (Joliet) o 64 (Romeo)

- Si el disco multisesión comienza con una sesión de CD-DA, se reconocerá como un disco CD-DA y no se reproducirán otras sesiones.
- **Discos que esta unidad NO puede reproducir**
 - CD-R/CD-RW de baja calidad de grabación.
 - CD-R/CD-RW grabados con dispositivos de grabación incompatibles.
 - CD-R/CD-RW finalizados de manera incorrecta.
 - CD-R/CD-RW distintos de los grabados con formato de CD de música o formato MP3 de acuerdo con la norma ISO9660 de nivel 1/ nivel 2, Joliet/Romeo o multisesión.

Orden de reproducción de los archivos MP3/WMA/AAC

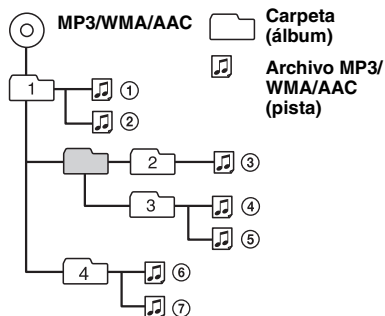

Acerca del iPod

- Es posible establecer una conexión con los siguientes modelos de iPod. Actualice sus iPod al software más reciente antes de utilizarlo.
 - iPod touch
 - iPod classic
 - iPod con vídeo*
 - iPod nano (tercera generación)
 - iPod nano (segunda generación)
 - iPod nano (primera generación)*
 - iPhone y iPhone 3G

* La función de control del control del pasajero no se encuentra disponible en el iPod nano (primera generación) ni en el iPod con vídeo.

- “Made for iPod” indica que un accesorio electrónico se ha diseñado para conectarse específicamente a dispositivos iPod y que el fabricante ha obtenido la certificación necesaria para que cumpla con los estándares de rendimiento de Apple.
- “Works with iPhone” indica que un accesorio electrónico se ha diseñado para conectarse específicamente a dispositivos iPhone y que el fabricante ha obtenido la certificación necesaria para que cumpla con los estándares de rendimiento de Apple.

continúa en la siguiente página →

- Apple no se hace responsable del funcionamiento de este dispositivo en cumplimiento de los estándares de seguridad y normativa.

Si desea realizar alguna consulta o solucionar algún problema relativo a la unidad que no se trate en este manual, póngase en contacto con el distribuidor Sony más cercano.

Mantenimiento

Sustitución de la pila de litio del mando a distancia de tarjeta

En condiciones normales, la pila durará aproximadamente 1 año. (La vida útil puede ser menor, dependiendo de las condiciones de uso.) Cuando la pila está próxima a agotarse, el campo de acción del mando a distancia de tarjeta es menor. Cámbiela por una pila de litio CR2025 nueva. Si se utiliza una pila distinta, podría producirse un incendio o una explosión.

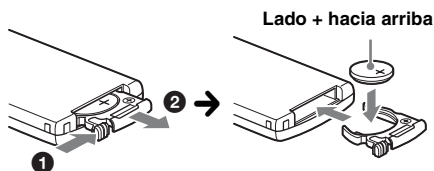

Notas sobre la pila de litio

- Mantenga la pila de litio fuera del alcance de los niños. En caso de tragarse la pila, póngase en contacto inmediatamente con el médico.
- Limpie la pila con un paño seco para garantizar un buen contacto.
- Asegúrese de colocar la pila con la polaridad correcta.
- No coja la pila con pinzas metálicas, ya que podría producirse un cortocircuito.

ADVERTENCIA

La pila puede explotar si no se emplea adecuadamente.
No recargue la pila; tampoco la desmonte ni la arroje al fuego.

Cambio del fusible

Al cambiar el fusible, asegúrese de utilizar uno con el mismo amperaje indicado en el fusible original. Si se funde el fusible, compruebe la conexión de la alimentación y cambie el fusible. Si el fusible se vuelve a fundir después de cambiarlo, es posible que haya un problema interno. En este caso, póngase en contacto con su distribuidor de Sony.

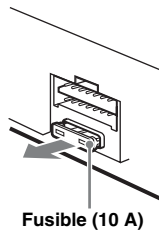

Limpieza de los conectores

Es posible que la unidad no funcione correctamente si los conectores entre la unidad y el panel frontal no están limpios. Para evitarlo, extraiga el panel frontal (página 7) y limpie los conectores con un bastoncillo de algodón. No aplique demasiada fuerza. Si lo hace, podría dañar los conectores.

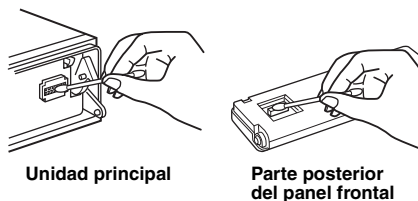

Notas

- Por motivos de seguridad, apague el encendido antes de limpiar los conectores y extraiga la llave del interruptor de la llave de encendido.
- Nunca toque los conectores directamente con los dedos ni con dispositivos de metal.

Extracción de la unidad

1 Extraiga el marco de protección.

- 1 Extraiga el panel frontal (página 7).
- 2 Apriete ambos bordes del marco de protección y, a continuación, retírelo.

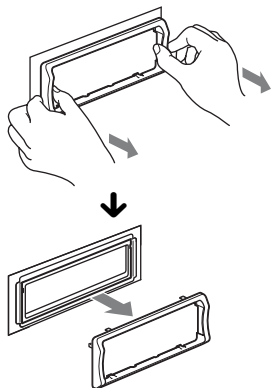

2 Extraiga la unidad.

- 1 Inserte ambas llaves de liberación al mismo tiempo hasta que encajen con un clic.

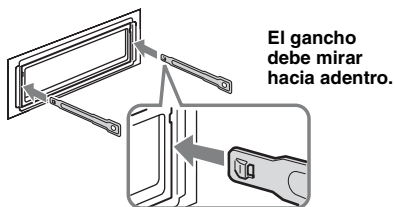

- 2 Tire de las llaves de liberación para extraer la unidad.

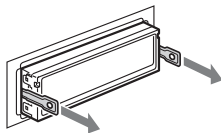

- 3 Deslice la unidad para extraerla del soporte de montaje.

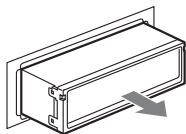

Especificaciones

Sección del reproductor de CD

Relación señal-ruido: 120 dB

Respuesta de frecuencia: de 10 a 20.000 Hz

Fluctuación y trémolo: inferior al límite medible

Sección del sintonizador

FM

Rango de sintonización:

de 87,5 a 108,0 MHz (a intervalos de 50 kHz)

de 87,5 a 107,9 MHz (a intervalos de 200 kHz)

Intervalo de sintonización de FM:

50 kHz/200 kHz intercambiable

Terminal de antena: conector de antena externa

Frecuencia intermedia: 150 kHz

Sensibilidad útil: 10 dBf

Selectividad: 75 dB a 400 kHz

Relación señal-ruido: 70 dB (mono)

Separación: 40 dB a 1 kHz

Respuesta de frecuencia: de 20 a 15.000 Hz

AM

Rango de sintonización:

de 531 a 1.602 kHz (a intervalos de 9 kHz)

de 530 a 1.710 kHz (a intervalos de 10 kHz)

Intervalo de sintonización de AM:

9 kHz/10 kHz intercambiable

Terminal de antena: conector de antena externa

Frecuencia intermedia: 25 kHz

Sensibilidad: 26 μ V

Sección del reproductor USB

Interfaz: USB (velocidad máxima)

Corriente máxima: 500 mA

Sección del amplificador de potencia

Salida: salidas de altavoz (conectores de sellado seguro)

Impedancia de altavoz: de 4 a 8 ohmios

Salida de potencia máxima: 52 W \times 4 (a 4 ohmios)

General

Salidas:

Terminal de salidas de audio (frontal/posterior)

Terminal de salida de altavoz potenciador de graves (mono)

Terminal de control de relé de la antena motorizada

Terminal de control del amplificador de potencia

Entradas:

Terminal de entrada del mando a distancia

Terminal de entrada de la antena

Terminal de control ATT de teléfono

Terminal de control de iluminación

Terminal de entrada de control BUS

Terminal de entrada de audio BUS

Toma de entrada AUX (minitoma estéreo)

Terminal de entrada de señal USB

Controles de tono:

Graves: \pm 10 dB a 60 Hz (XPLOD)

Medios: \pm 10 dB a 1 kHz (XPLOD)

Agudos: \pm 10 dB a 10 kHz (XPLOD)

continúa en la siguiente página →

Requisitos de alimentación: batería de barco de cc de 12 V (masa negativa)

Dimensiones: aprox. 178 × 50 × 182 mm (an/al/prf)

Dimensiones de montaje: aprox. 182 × 53 × 162 mm (an/al/prf)

Peso: aprox. 1,3 kg

Accesorios suministrados:

Mando a distancia de tarjeta: RM-X151
Componentes de instalación y conexiones (1 juego)

Equipo y accesorios opcionales*:

Mando a distancia subacuático: RM-X60M, RM-X11M
Mando giratorio: RM-X4S
Cable BUS (suministrado con un cable con terminales RCA): RC-61 (1 m), RC-62 (2 m)
Cambiador de CD (10 discos): CDX-757MX
Cambiador de CD (6 discos): CDX-T69
Selector de fuente: XA-C40
Selector AUX-IN: XA-300
Cable de conexión USB para iPod: RC-100IP
Sintonizador HD Radio™: XT-100HD

* Los accesorios y equipos distintos del mando a distancia subacuático RM-X60M/X11M no son resistentes al agua. No los exponga al agua.

Es posible que su distribuidor no comercialice algunos de los accesorios que figuran en la lista anterior. Para obtener más información, consulte al distribuidor.

El diseño y las especificaciones pueden variar sin previo aviso.



- Ciertas placas del circuito impreso no contienen retardantes de llama halogenados.
- Los chasis impresos no contienen retardantes de llama halogenados.
- Para el material de relleno y protección se ha utilizado papel.

Solución de problemas

La siguiente lista de comprobación pretende facilitar la solución de los problemas que surjan con la unidad.

Antes de consultar la siguiente lista de comprobación, verifique los procedimientos de conexión y de funcionamiento.

Si el problema persiste, visite el siguiente sitio web de soporte técnico.

Sitio Web de soporte técnico en línea

Para los clientes de EE.UU. y Canadá:

<http://esupport.sony.com>

<http://www.xplodsony.com/>

Para los clientes de Europa:

<http://support.sony-europe.com>

Para los clientes de Latinoamérica:

<http://esupport.sony.com/ES/LA/>

Para los clientes de Asia:

<http://www.sony-asia.com/section/support>

<http://www.sony-asia.com/caraudio/>

General

La unidad no recibe alimentación.

- Compruebe la conexión o el fusible.
- Si la unidad está apagada y la pantalla desaparece, no se puede utilizar con el mando a distancia.
→ Encienda la unidad.

La antena motorizada no se extiende.

La antena motorizada no dispone de una caja de relé.

No se emite el sonido.

- Está activada la función ATT o la función ATT de teléfono (cuando se conecta el cable de interfaz de un teléfono al cable ATT).
- La posición del control de equilibrio "FAD" no está ajustada para un sistema de 2 altavoces.

No se escuchan pitidos.

- El sonido de los pitidos está cancelado (página 19).
- Se encuentra conectado un amplificador de potencia opcional y no está usando el amplificador integrado.

El contenido de la memoria se borró.

- Pulsó el botón RESET.
→ Vuelva a almacenar los datos en la memoria.
- El cable de la fuente de alimentación o la batería se desconectaron o no están conectados correctamente.

Las emisoras almacenadas y la hora correcta se borraron.

El fusible se fundió.

Se escucha ruido cuando se cambia la posición del interruptor de la llave de encendido.

Los cables no coinciden correctamente con el conector de alimentación auxiliar del barco.

Durante la reproducción o recepción, se inicia el modo de demostración.

Si no se realiza ninguna operación durante 5 minutos con el ajuste “DEMO-ON”, se inicia el modo de demostración.

→ Ajuste “DEMO-OFF” (página 19).

Las indicaciones desaparecen del visualizador o no aparecen en él.

- El atenuador está ajustado en “DIM-ON” (página 19).
- La pantalla se apaga si mantiene pulsado (OFF).
→ Mantenga pulsado (OFF) en la unidad hasta que se ilumine la pantalla.
- Los conectores están sucios (página 24).

No funciona la desconexión automática.

La unidad está encendida. La función de desconexión automática se activa después de apagar la unidad.

→ Apague la unidad.

Reproducción de CD

No es posible introducir el disco.

- Ya hay un disco insertado.
- El disco se insertó a la fuerza al revés o de forma incorrecta.

No se inicia la reproducción.

- El disco es defectuoso o está sucio.
- Los discos CD-R/CD-RW no son para audio (página 23).

No es posible reproducir archivos MP3/WMA/AAC.

El disco no es compatible con el formato y la versión del archivo MP3/WMA/AAC. Para obtener más información acerca de los discos y formatos que se pueden reproducir, visite el sitio web de soporte técnico.

Los archivos MP3/WMA/AAC tardan más tiempo en reproducirse que los demás.

El inicio de la reproducción de los siguientes discos tarda algo más de tiempo.

- disco grabado con una estructura de árbol complicada.
- disco grabado en Multi Session.
- disco al que es posible añadir datos.

Los elementos de la pantalla no se desplazan.

- En el caso de discos con muchos caracteres, es posible que éstos no se desplacen.
- “A.SCRL” está ajustado en “OFF”.
→ Ajuste “A.SCRL-ON” (página 20).
→ Mantenga pulsado (DSPLE) (SCRL).

Se producen saltos de sonido.

- La instalación no es correcta.
→ Instale la unidad en un ángulo inferior a 45° en una parte firme del barco.
- El disco es defectuoso o está sucio.

Los botones de operación no funcionan.

El disco no se expulsa.

Pulse el botón RESET (página 6).

Recepción de radio

No es posible recibir la emisoras.

Hay ruidos que obstaculizan el sonido.

La conexión no es correcta.

- Conecte un cable de control de antena motorizada (azul) o un cable de fuente de alimentación auxiliar (rojo) al cable de fuente de alimentación del amplificador de antena del barco (solo si el barco dispone de antena integrada de FM/AM en el cristal posterior o lateral).
- Compruebe la conexión de la antena del barco.
- Si la antena automática no se extiende, compruebe la conexión del cable de control de antena motorizada.

No es posible utilizar la sintonización programada.

- Almacene la frecuencia correcta en la memoria.
- La señal de emisión es demasiado débil.

No es posible utilizar la sintonización automática.

- El ajuste del modo de búsqueda local no es correcto.
→ La sintonización se detiene con demasiada frecuencia:
ajuste “LOCAL-ON” (página 20).
→ La sintonización no se detiene en una emisora:
ajuste “LOCAL-OFF” (página 20).
- La señal de emisión es demasiado débil.
→ Utilice la sintonización manual.

Durante la recepción de FM, la indicación “ST” parpadea.

- Sintonice la frecuencia con precisión.
- La señal de emisión es demasiado débil.
→ Ajuste “MONO-ON” (página 20).

Un programa de FM emitido en estéreo se escucha en monoaural.

La unidad se encuentra en el modo de recepción monoaural.

→ Ajuste “MONO-OFF” (página 20).

Reproducción USB

No es posible reproducir elementos a través de un concentrador USB.

Esta unidad no puede reconocer dispositivos USB a través de un concentrador USB.

No se pueden reproducir elementos.

Un dispositivo USB no funciona.

→ Vuelva a conectarlo.

El dispositivo USB tarda en reproducirse.

El dispositivo USB contiene archivos con una estructura de árbol complicada.

Se escucha un pitido.

El dispositivo USB se ha desconectado durante la reproducción.

→ Antes de desconectar un dispositivo USB, asegúrese de detener en primer lugar la reproducción para proteger los datos.

continúa en la siguiente página →

El sonido es discontinuo.

Es posible que la discontinuidad del sonido se deba a una tasa alta de bits superior a 320 kbps.

Mensajes/indicaciones de error

CHECKING

La unidad está confirmando la conexión de un dispositivo USB.

→ Espere a que aparezca la confirmación de que la conexión ha finalizado.

ERROR*1

- El disco está sucio o se insertó al revés.*2
→ Límpielo o insértelo correctamente.
 - Se insertó un disco vacío.
 - El disco no se puede reproducir debido a un problema.
→ Inserte otro disco.
 - El dispositivo USB no ha sido reconocido automáticamente.
→ Vuelva a conectarlo.
 - Pulse  para extraer el disco.
-

FAILURE (Se ilumina hasta que se pulsa algún botón.)

La conexión de los altavoces o de los amplificadores es incorrecta.

→ Consulte el manual de instalación/conexiones de este modelo para revisar la conexión.

FAILURE (Se ilumina durante 1 segundo

aproximadamente.)

Con el sintonizador SAT conectado, no se ha podido almacenar una emisora de radio SAT en una emisora preestablecida.

→ Asegúrese de que recibe el canal que desea almacenar y, a continuación, inténtelo de nuevo.

HUB NO SUPRT

El concentrador USB no es compatible con esta unidad.

LOAD

El cambiador de CD está cargando el disco.

→ Espere hasta que finalice.

L. SEEK +/-

El modo de búsqueda local está activado durante la sintonización automática.

NO DEV (No hay dispositivo)

(SOURCE) se selecciona sin ningún dispositivo USB conectado. Se ha desconectado un dispositivo USB o un cable USB durante la reproducción.

→ Asegúrese de conectar un dispositivo y un cable USB.

NO DISC

El disco no está insertado en el cambiador de CD.

→ Inserte los discos en el cambiador de CD.

NO MAG

El cargador de discos no está insertado en el cambiador de CD.

→ Inserte el cargador de discos en el cambiador de CD.

NO MUSIC

El disco o el dispositivo USB no contienen ningún archivo de música.

→ Inserte un CD de música en esta unidad o en un cambiador de CD con capacidad para reproducir MP3.

→ Conecte un dispositivo USB que contenga algún archivo de música.

NO NAME

No se ha grabado ningún nombre de disco/álbum/ artista/pista en la pista.

OFFSET

Es posible que se haya producido un error interno.

→ Revise la conexión. Si el indicador de error permanece en pantalla, póngase en contacto con el distribuidor Sony más cercano.

OVERLOAD

El dispositivo USB está sobrecargado.

→ Desconecte el dispositivo USB y, a continuación, pulse (SOURCE) para cambiar la fuente.

→ Indica que el dispositivo USB está fuera de servicio, o que hay un dispositivo incompatible conectado.

READ

La unidad está leyendo toda la información de pistas y de álbumes del disco.

→ Espere hasta que finalice la lectura y se inicie la reproducción automáticamente. Es posible que tarde más de un minuto en función de la estructura del disco.

RESET

La unidad de CD, el cambiador de CD o el dispositivo USB no pueden utilizarse debido a algún problema.

→ Pulse el botón RESET (página 6).

USB NO SUPRT (USB no compatible)

El dispositivo USB conectado no es compatible.

→ Para obtener más información acerca de la compatibilidad del dispositivo USB, visite el sitio web de soporte técnico.

“LLLLL” o “rrrrr”

Durante la operación de retraso o avance rápido, llegó al principio o al final del disco, por lo que no es posible continuar.

“_”

No se puede mostrar el carácter con la unidad.

*1 Si se produce un error durante la reproducción de un CD, el número de disco del CD no aparece en pantalla.

*2 La pantalla muestra el número del disco que causa el error.

Si estas soluciones no ayudan a mejorar la situación, póngase en contacto con el distribuidor Sony más cercano.

Si entrega la unidad para su reparación a causa de problemas en la reproducción de CD, lleve el disco que se utilizó cuando se produjo el problema.

Wichtig!

Bitte nehmen Sie sich etwas Zeit, um den Geräte-Pass vollständig auszufüllen. Dieser befindet sich auf der hinteren Umschlagseite dieser Bedienungsanleitung.

Zur Installation und zum Anschluss siehe die mitgelieferte Installations-/Anschlussanleitung.

**CLASS 1
LASER PRODUCT**

Dieses Etikett befindet sich an der Unterseite des Gehäuses.

Hinweis für Kunden: Die folgenden Informationen gelten nur für Geräte, die in Ländern verkauft werden, in denen EU-Richtlinien gelten

Der Hersteller dieses Produkts ist Sony Corporation, 1-7-1 Konan, Minato-ku, Tokio, Japan. Autorisierter Vertreter für EMV und Produktsicherheit ist Sony Deutschland GmbH, Hedelfinger Straße 61, 70327 Stuttgart, Deutschland. Kontaktadressen für Kundendienst oder Garantieansprüche finden Sie in den separaten Kundendienst- oder Garantiedokumenten.



Entsorgung von gebrauchten elektrischen und elektronischen Geräten (anzuwenden in den Ländern der Europäischen Union und anderen europäischen Ländern mit einem separaten Sammelsystem für diese Geräte)

Das Symbol auf dem Produkt oder seiner Verpackung weist darauf hin, dass dieses Produkt nicht als normaler Haushaltsabfall zu behandeln ist, sondern an einer Annahmestelle für das Recycling von elektrischen und elektronischen Geräten abgegeben werden muss. Durch Ihren Beitrag zum korrekten Entsorgen dieses Produkts schützen Sie die Umwelt und die Gesundheit Ihrer Mitmenschen. Umwelt und Gesundheit werden durch falsches Entsorgen gefährdet. Materialrecycling hilft, den Verbrauch von Rohstoffen zu verringern. Weitere Informationen über das Recycling dieses Produkts erhalten Sie von Ihrer Gemeinde, den kommunalen Entsorgungsbetrieben oder dem Geschäft, in dem Sie das Produkt gekauft haben.

Geeignetes Zubehör: Fernbedienung



Entsorgung von gebrauchten Batterien und Akkus (anzuwenden in den Ländern der Europäischen Union und anderen europäischen Ländern mit einem separaten Sammelsystem für diese Produkte)

Das Symbol auf der Batterie/dem Akku oder der Verpackung weist darauf hin, dass diese nicht als normaler Haushaltsabfall zu behandeln sind. Durch Ihren Beitrag zum korrekten Entsorgen dieser Batterien/Akkus schützen Sie die Umwelt und die Gesundheit Ihrer Mitmenschen. Umwelt und Gesundheit werden durch falsches Entsorgen gefährdet. Materialrecycling hilft, den Verbrauch von Rohstoffen zu verringern.

Bei Produkten, die auf Grund ihrer Sicherheit, der Funktionalität oder als Sicherung vor Datenverlust eine ständige Verbindung zur eingebauten Batterie benötigen, sollte die Batterie nur durch qualifiziertes Servicepersonal ausgetauscht werden.

Um sicherzustellen, dass die Batterie korrekt entsorgt wird, geben Sie das Produkt zwecks Entsorgung an einer Annahmestelle für das Recycling von elektrischen und elektronischen Geräten ab.

Für alle anderen Batterien entnehmen Sie die Batterie bitte entsprechend dem Kapitel über die sichere Entfernung der Batterie. Geben Sie die Batterie an einer Annahmestelle für das Recycling von Batterien/Akkus ab. Weitere Informationen über das Recycling dieses Produkts oder der Batterie erhalten Sie von Ihrer Gemeinde, den kommunalen Entsorgungsbetrieben oder dem Geschäft, in dem Sie das Produkt gekauft haben.

ZAPPIN ist ein Markenzeichen der Sony Corporation.



Windows Media und das Windows-Logo sind Markenzeichen oder eingetragene Markenzeichen der Microsoft Corporation in den USA und/oder anderen Ländern.

iPod ist ein in den USA und anderen Ländern eingetragenes Markenzeichen von Apple Inc.

iPhone ist ein Markenzeichen von Apple Inc.

MPEG Layer-3 Audiocodierttechnologie und Patente lizenziert von Fraunhofer IIS und Thomson.

Dieses Produkt ist durch bestimmte gewerbliche Schutz- und Urheberrechte der Microsoft Corporation geschützt. Die Verwendung oder der Vertrieb derartiger Technologie außerhalb dieses Produkts ohne eine Lizenz von Microsoft oder einer autorisierten Microsoft-Niederlassung ist untersagt.

Inhaltsanbieter verwenden die in diesem Gerät enthaltene Technologie zur Verwaltung digitaler Rechte für Windows Media („WM-DRM“, Windows Media Digital Rights Management), um die Integrität des Inhalts („Sicherer Inhalt“) zu gewährleisten, sodass sich keine Person das geistige Eigentum, einschließlich Urheberrecht, an diesen Inhalten widerrechtlich aneignen kann. Bei diesem Gerät wird WM-DRM-Software zum Wiedergeben sicherer Inhalte verwendet („WM-DRM-Software“). Bei Gefährdung der Sicherheit der WM-DRM-Software dieses Geräts können Eigentümer sicherer Inhalte („Secure Content Owners“) fordern, dass Microsoft das Recht der WM-DRM-Software zum Erwerb neuer Lizenzen zum Kopieren, Anzeigen und/oder Wiedergeben von sicherem Inhalt aufhebt. Trotz der Aufhebung kann mithilfe der WM-DRM-Software ungeschützter Inhalt wiedergegeben werden. Eine Liste widerrufenen WM-DRM-Software wird jedes Mal an Ihr Gerät gesendet, wenn Sie eine Lizenz für sicheren Inhalt aus dem Internet oder von einem PC herunterladen. Microsoft lädt möglicherweise im Auftrag von Secure Content Owners zusammen mit einer solchen Lizenz Sperrlisten auf Ihr Gerät herunter.

Warnhinweis, wenn die Zündung Ihres Boots nicht über eine Zubehörposition (ACC oder I) verfügt

Aktivieren Sie unbedingt die Abschaltautomatik (Seite 20). Nach dem Ausschalten wird das Gerät dann nach der voreingestellten Zeit automatisch vollständig abgeschaltet, so dass der Autobatterie kein Strom mehr entzogen wird. Wenn Sie die Abschaltautomatik nicht aktivieren, müssen Sie jedes Mal, wenn Sie die Zündung ausschalten, die Taste **OFF** gedrückt halten, bis die Anzeige ausgeblendet wird.

Vorbereitungen

Mit diesem Gerät abspielbare CDs	6
Zurücksetzen des Geräts	6
Abbrechen des DEMO-Modus	6
Vorbereiten der Kartenfernbedienung	6
Einstellen der Uhr	6
Abnehmen der Frontplatte	7
Anbringen der Frontplatte	7

Lage und Grundfunktionen der Teile und Bedienelemente

Hauptgerät	8
Kartenfernbedienung RM-X151	8
Suchen nach einem Titel	11
Suchen nach einem Titel anhand seines Namens — Quick-BrowZer	11
Suchen nach einem Titel durch Anspielen der Titel — ZAPPIN™	12

Radio

Speichern und Empfangen von Sendern	13
Automatisches Speichern von Sendern — BTM	13
Manuelles Speichern von Sendern	13
Einstellen gespeicherter Sender	13
Automatisches Einstellen von Sendern	13

CD

Wiedergeben einer CD	14
Informationen im Display	14
Repeat und Shuffle Play	14

USB-Geräte

Wiedergabe mit einem USB-Gerät	15
Informationen im Display	15
Repeat und Shuffle Play	16

iPod

Wiedergabe mit einem iPod	16
Informationen im Display	17
Einstellen des Wiedergabemodus	17
Repeat und Shuffle Play	18
Direktes Bedienen eines iPod	—
Direkte Steuerung	18

Weitere Funktionen

Ändern der Klangeinstellungen	19
Einstellen der Klangeigenschaften	19
Individuelles Einstellen der Equalizer-Kurve — EQ3	19
Einstellen von Konfigurationsoptionen	—
SET	20
Sicherheitsfunktion für Speicherdaten	20
Verwenden gesondert erhältlicher Geräte	21
Zusätzliche Audiogeräte	21
CD-Wechsler	21
Bootstaugliche Fernbedienung	—
RM-X60M/X11M	22
Joystick RM-X4S	22

Weitere Informationen

Sicherheitsmaßnahmen	23
Hinweise zu CDs	23
Wiedergabereihenfolge von MP3-/WMA-/AAC-Dateien	24
Der iPod	24
Wartung	24
Ausbauen des Geräts	25
Technische Daten	26
Störungsbehebung	27
Fehleranzeigen/Meldungen	29

Support-Website

Wenn Sie Fragen haben oder die neuesten Support-Informationen zu diesem Produkt abrufen möchten, rufen Sie bitte folgende Website auf:

Für Kunden in den USA und Kanada:

<http://esupport.sony.com>

<http://www.xplodsony.com/>

Für Kunden in Europa:

<http://support.sony-europe.com>

Für Kunden in Lateinamerika:

<http://esupport.sony.com/ES/LA/>

Für Kunden in Asien:

<http://www.sony-asia.com/section/support>

<http://www.sony-asia.com/caraudio/>







Hier finden Sie folgende Informationen:

- Modelle und Hersteller kompatibler digitaler Audioplayer
- Unterstützte MP3-/WMA-/AAC-Dateien

Vorbereitungen

Mit diesem Gerät abspielbare CDs

Mit dem Gerät lassen sich CD-DAs (auch solche mit CD TEXT) und CD-Rs/CD-RWs (MP3-/WMA-/AAC-Dateien) abspielen (Seite 24).

CD-Typ	Beschriftung auf der CD
CD-DA	 
MP3 WMA AAC	   

Zurücksetzen des Geräts

Bevor Sie das Gerät zum ersten Mal benutzen oder wenn Sie die Bootsbatterie ausgetauscht oder die Verbindungen gewechselt haben, müssen Sie das Gerät zurücksetzen. Nehmen Sie die Frontplatte ab (Seite 7) und drücken Sie die Taste RESET (Seite 8) mit einem spitzen Gegenstand, wie z. B. einem Kugelschreiber.

Hinweis

Wenn Sie die Taste RESET drücken, werden die eingestellte Uhrzeit und einige weitere gespeicherte Einstellungen gelöscht.

Abbrechen des DEMO-Modus

Sie können die Demo, die beim Ausschalten des Geräts angezeigt wird, abbrechen.

- 1 Halten Sie die Auswahltaste gedrückt.**
Die Einstellanzeige erscheint.
- 2 Drücken Sie die Auswahltaste so oft, bis „DEMO“ angezeigt wird.**
- 3 Wählen Sie durch Drehen des Steuerreglers die Einstellung „DEMO-OFF“.**
- 4 Halten Sie die Auswahltaste gedrückt.**
Die Einstellung ist damit abgeschlossen und im Display erscheint wieder die Anzeige für den normalen Wiedergabemodus bzw. Empfangsmodus.

Vorbereiten der Kartenfernbedienung

Entfernen Sie die Isolierfolie.

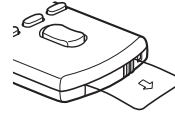

Tip

Informationen zum Austauschen der Batterie finden Sie auf Seite 24.

Einstellen der Uhr

Die Uhr zeigt die Uhrzeit im 12-Stunden-Format digital an.

- 1 Halten Sie die Auswahltaste gedrückt.**
Die Einstellanzeige erscheint.
- 2 Drücken Sie die Auswahltaste so oft, bis „CLOCK-ADJ“ angezeigt wird.**
- 3 Drücken Sie (SEEK) +.**
Die Stundenanzeige blinkt.
- 4 Drehen Sie den Steuerregler, um die Stunden und Minuten einzustellen.**
Drücken Sie (SEEK) +/-, um zur jeweils nächsten Ziffer in der Digitalanzeige zu wechseln.
- 5 Drücken Sie die Auswahltaste, nachdem Sie die Minuten eingestellt haben.**
Der Einstellvorgang ist damit abgeschlossen und die Uhr beginnt zu laufen.

Zum Einblenden der Uhrzeit drücken Sie (DSPL). Drücken Sie (DSPL) erneut, um zur vorherigen Anzeige zurückzuschalten.

Abnehmen der Frontplatte

Um zu verhindern, dass das Gerät gestohlen wird, können Sie die Frontplatte abnehmen.

Warnton

Wenn Sie den Zündschlüssel in die Position OFF stellen, ohne die Frontplatte abzunehmen, ertönt einige Sekunden lang ein Warnton. Der Warnton wird nur ausgegeben, wenn der integrierte Verstärker verwendet wird.

- 1 Drücken Sie (OFF).**
Das Gerät schaltet sich aus.
- 2 Drücken Sie (OPEN).**
Die Frontplatte klappt nach unten auf.
- 3 Schieben Sie die Frontplatte nach rechts und ziehen Sie sie an der linken Seite vorsichtig heraus.**

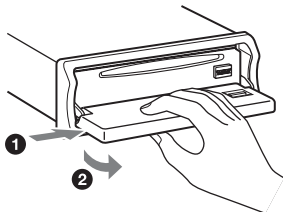

Hinweise

- Lassen Sie die Frontplatte nicht fallen und drücken Sie nicht zu stark auf die Frontplatte und das Display.
- Schützen Sie die Frontplatte vor Hitze bzw. hohen Temperaturen und vor Feuchtigkeit. Lassen Sie sie nicht im festgemachten Boot liegen.

Anbringen der Frontplatte

Setzen Sie die Aussparung (A) an der Frontplatte am Stift (B) am Gerät an und drücken Sie dann die linke Seite behutsam hinein.

Drücken Sie (SOURCE) am Gerät (oder legen Sie eine CD ein), um das Gerät einzuschalten.

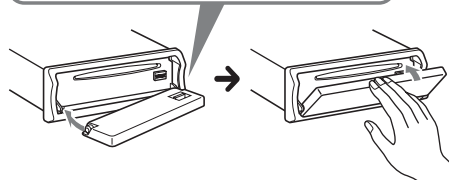
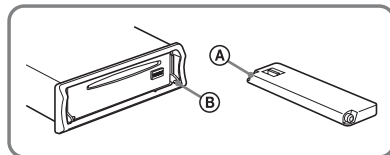

Hinweis

Legen Sie auf der Innenseite der Frontplatte nichts ab.

Lage und Grundfunktionen der Teile und Bedienelemente

Hauptgerät

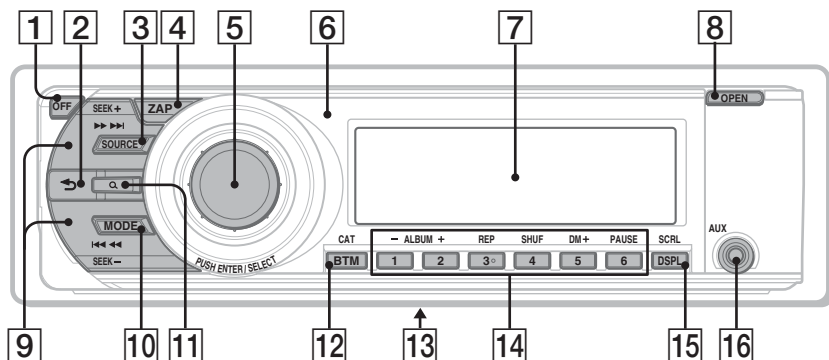

Mit abgenommener Frontplatte

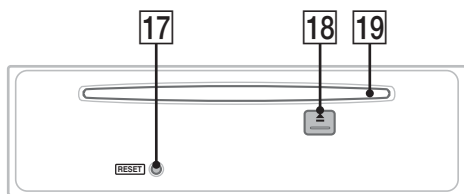

In diesem Abschnitt werden Lage und Grundfunktionen der Teile und Bedienelemente beschrieben. Nähere Erläuterungen finden Sie auf den jeweiligen Seiten. Die entsprechenden Tasten auf der Kartenfernbedienung haben dieselbe Funktion wie die Tasten am Gerät.

- 1 Taste OFF**
Ausschalten bzw. Stoppen der Tonquelle.
- 2 Taste ↶ (BACK) Seite 11**
Zurückschalten zur vorherigen Anzeige.
- 3 Taste SOURCE**
Einschalten bzw. Wechseln der Tonquelle (Radio/CD/USB/AUX)*1.
- 4 Taste ZAP Seite 12**
Aufrufen des ZAPPIN™-Modus.
- 5 Steuerregler/Auswahltaste**
Einstellen der Lautstärke (drehen) bzw. Auswählen von Einstelloptionen (drücken und drehen).
- 6 Empfänger für die Kartenfernbedienung**
- 7 Display**
- 8 Taste OPEN Seite 7**

Kartenfernbedienung RM-X151

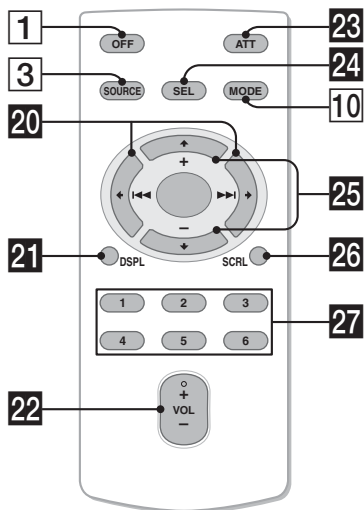

9 Tasten SEEK +/-

CD/USB:

Überspringen von Titeln (drücken),
Überspringen mehrerer Titel hintereinander
(drücken, dann innerhalb von 1 Sekunde
erneut drücken und gedrückt halten) bzw.
Rückwärts-/Vorwärtssuchen in einem Titel
(gedrückt halten).

Radio:

Automatisches Einstellen von Sendern
(drücken) bzw. manuelle Sendersuche
(gedrückt halten).

10 Taste MODE Seite 13, 17, 18

Drücken: Auswählen des
Radiofrequenzbereichs (FM (UKW)/AM)*1/
Auswählen des Wiedergabemodus am iPod.
Gedrückt halten: Einschalten/Abbrechen der
direkten Steuerung.

11 Taste Q (BROWSE) Seite 11

Aktivieren des Quick-BrowZer-Modus.

12 Taste BTM/CAT*2 Seite 13

Starten der BTM-Funktion (gedrückt halten).

13 Frequenzwählschalter (an der

Geräteunterseite)

Näheres dazu finden Sie unter
„Frequenzwählschalter“ in der mitgelieferten
Installations-/Anschlussanleitung.

14 Zahlentasten (Stationstasten)

CD/USB:

①/②: **ALBUM +/-** (während der MP3-/
WMA-/AAC-Wiedergabe)

Überspringen von Alben (drücken)
bzw. Überspringen mehrerer Alben
hintereinander (gedrückt halten).

③: **REP** Seite 14, 16, 18

④: **SHUF** Seite 14, 16, 18

⑤: **DM+**

Dient zum Verbessern digital
komprimierten Klangs, wie z. B. bei
MP3-Dateien.

Zum Aktivieren der DM+-Funktion
wählen Sie „ON“. Zum Deaktivieren
der Funktion stellen Sie „OFF“ ein.

⑥: **PAUSE**

Anhalten der Wiedergabe. Zum
Beenden der Funktion drücken Sie die
Taste erneut.

Radio:

Einstellen gespeicherter Sender (drücken)
bzw. Speichern von Sendern (gedrückt
halten).

15 Taste DSPL (Anzeige)/SCRL (Bildlauf)

Seite 14, 15, 17, 18

Wechseln der Informationen im Display
(drücken) bzw. Durchlaufenlassen der
Informationen im Display (gedrückt halten).

16 AUX-Eingangsbuchse Seite 21

Anschließen eines tragbaren Audiogeräts.

17 Taste RESET Seite 6

18 Taste ▲ (Auswerfen)

Auswerfen der CD.

19 CD-Einschub

Einlegen der CD.

Fortsetzung auf der nächsten Seite →

Die folgenden Tasten auf der Kartenfernbedienung unterscheiden sich außerdem hinsichtlich ihres Namens bzw. ihrer Funktion von denen am Gerät. Ziehen Sie vor dem Gebrauch die Isolierfolie heraus (Seite 6).

20 Tasten ◀ (|◀◀)/▶▶ (▶▶|)

Beim Steuern von CD-, Radio- und USB-Funktionen entsprechen diese Tasten den Tasten (SEEK) -/+ am Gerät. Konfiguration, Klangeinstellung usw. können Sie mit ◀ ▶ vornehmen.

21 Taste DSPL (Anzeige) Seite 14, 15, 17, 18

Wechseln der Informationen im Display.

22 Taste VOL (Lautstärke) +/-

Einstellen der Lautstärke.

23 Taste ATT (Dämpfen des Tons)

Dämpfen des Tons. Zum Beenden der Funktion drücken Sie die Taste erneut.

24 Taste SEL (Auswählen)

Diese Taste entspricht der Auswahltaste am Gerät.

25 Tasten ↑ (+)/↓ (-)

Beim Steuern von CD-/USB-Funktionen entsprechen diese Tasten den Tasten ①/② (ALBUM -/+) am Gerät. Konfiguration, Klangeinstellung usw. können Sie mit ↑ ↓ vornehmen.

26 Taste SCRL (Blättern)

Hiermit lassen Sie die Informationen im Display durchlaufen.

27 Zahlentasten (Stationstasten)

Einstellen gespeicherter Sender (drücken) bzw. Speichern von Sendern (gedrückt halten).

*1 Falls ein CD-Wechsler, HD Radio-Tuner oder SAT-Tuner angeschlossen ist. Wenn (SOURCE) gedrückt wird, erscheint je nachdem, welches Gerät angeschlossen ist, das angeschlossene Gerät („HD“, „XM“ oder „SR“) im Display. Außerdem können Sie durch Drücken von (MODE) den Wechsler, den Frequenzbereich am HD Radio-Tuner oder den Frequenzbereich am SAT-Tuner wechseln.

*2 Wenn ein SAT-Tuner angeschlossen ist.

Hinweis

Wenn Sie das Gerät ausschalten und die Anzeige ausgeblendet ist, können Sie es nicht mit der Kartenfernbedienung bedienen. Drücken Sie zunächst (SOURCE) am Gerät oder legen Sie eine CD ein, um das Gerät zu aktivieren.

Suchen nach einem Titel

Suchen nach einem Titel anhand seines Namens — Quick-BrowZer

Sie können anhand der Kategorie mühelos nach einem Titel auf einer CD oder einem USB-Gerät suchen.

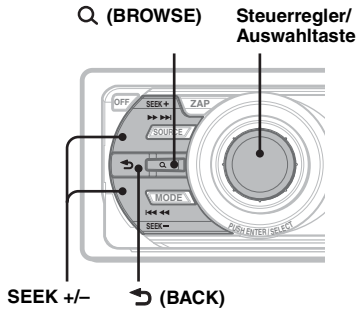

1 Drücken Sie Q (BROWSE).

Das Gerät wechselt in den Quick-BrowZer-Modus und die Liste der Suchkategorien erscheint.

2 Wählen Sie durch Drehen des Steuerreglers die gewünschte Kategorie für die Suche aus und drücken Sie zum Bestätigen den Steuerregler.

3 Gehen Sie wie in Schritt 2 erläutert vor, bis der gewünschte Titel ausgewählt ist.

Die Wiedergabe beginnt.

Zurückschalten zur vorherigen Anzeige

Drücken Sie **(BACK)**.

Deaktivieren des Quick-BrowZer-Modus

Drücken Sie **Q (BROWSE)**.

Hinweis

Wenn Sie den Quick-BrowZer-Modus aktivieren, wird die Einstellung für die Wiedergabewiederholung bzw. Zufallswiedergabe außer Kraft gesetzt.

Suchen mit Überspringen von Elementen — Jump-Modus

Auch wenn eine Kategorie viele Elemente enthält, können Sie das gewünschte Element schnell ausfindig machen.

- 1 Drücken Sie im Quick-BrowZer-Modus die Taste **(SEEK) +**. Die folgende Anzeige erscheint.

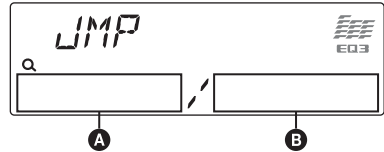

- A** Nummer des aktuellen Elements
- B** Gesamtzahl der Elemente in der aktuellen Ordnerebene

Anschließend erscheint der Name des Elements.

- 2 Drehen Sie den Steuerregler, um das gewünschte Element oder ein Element in der Nähe des gewünschten Elements auszuwählen. Das Gerät durchsucht die Elemente in Schritten von 10 % der Gesamtzahl an Elementen.

- 3 Drücken Sie die Auswahltaste. Im Display erscheint wieder die Anzeige für den Quick-BrowZer-Modus und das ausgewählte Element wird angezeigt.

- 4 Drehen Sie den Steuerregler, um das gewünschte Element auszuwählen, und drücken Sie den Steuerregler. Die Wiedergabe beginnt, wenn es sich bei dem ausgewählten Element um einen Titel handelt.

So deaktivieren Sie den Jump-Modus

Drücken Sie **(BACK)** oder **(SEEK) -**.

Suchen nach einem Titel durch Anspielen der Titel — ZAPPIN™

Sie können kurze Passagen der Titel auf einer CD oder einem USB-Gerät nacheinander anspielen, um nach dem gewünschten Titel zu suchen.

Der ZAPPIN-Modus eignet sich besonders für die Titelsuche, wenn die Wiedergabe in willkürlicher Reihenfolge oder die wiederholte Wiedergabe in willkürlicher Reihenfolge läuft.

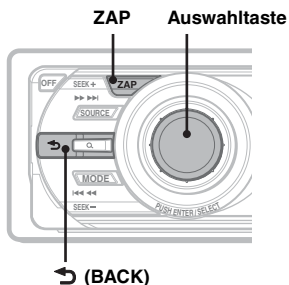

Tipps

- Sie können als Wiedergabedauer etwa 6 Sekunden, 9 Sekunden oder 30 Sekunden auswählen (Seite 20). Welche Passage des Titels wiedergegeben wird, lässt sich nicht einstellen.
- Drücken Sie im ZAPPIN-Modus (SEEK) -/+ oder ①/② (ALBUM -/+), um einen Titel bzw. ein Album zu überspringen.
- Auch mit ↶ (BACK) können Sie den wiederzugebenden Titel bestätigen.

1 Drücken Sie während der Wiedergabe

(ZAP).

„ZAPPIN“ erscheint im Display und dann beginnt die Wiedergabe einer Passage aus dem nächsten Titel.

Die Passage wird die eingestellte Anzahl an Sekunden lang wiedergegeben, danach ist ein Klicken zu hören und die Wiedergabe der nächsten Passage beginnt.

Titel

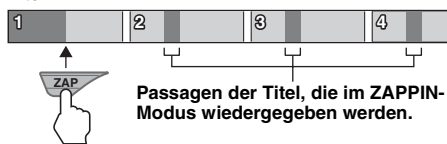

2 Drücken Sie die Auswahltaste oder (ZAP), sobald eine Passage aus einem Titel wiedergegeben wird, den Sie ganz hören möchten.

Der ausgewählte Titel wird automatisch im normalen Wiedergabemodus ab dem Anfang wiedergegeben.

Wenn Sie im ZAPPIN-Modus einen weiteren Titel suchen wollen, gehen Sie wie in Schritt 1 und 2 erläutert vor.

Radio

Speichern und Empfangen von Sendern

Achtung

Wenn Sie während der Fahrt Sender einstellen, sollten Sie die BTM-Funktion (Speicherbelegungsautomatik) verwenden. Andernfalls besteht Unfallgefahr.

Automatisches Speichern von Sendern — BTM

1 Drücken Sie (SOURCE) so oft, bis „TUNER“ erscheint.

Zum Wechseln des Frequenzbereichs drücken Sie mehrmals (MODE). Sie können zwischen FM1 (UKW1), FM2 (UKW2), FM3 (UKW3), AM1 und AM2 wählen.

2 Halten Sie (BTM) gedrückt, bis „BTM“ blinkt.

Das Gerät speichert die Sender in der Reihenfolge der Frequenzen auf den Zahlentasten (Stationstasten). Ein Signalton ist zu hören und die Einstellung wird gespeichert.

Manuelles Speichern von Sendern

1 Während des Empfangs des zu speichernden Senders halten Sie eine Stationstaste (1 bis 6) so lange gedrückt, bis „MEM“ angezeigt wird.

Hinweis

Wenn Sie auf der gleichen Stationstaste einen anderen Sender speichern, wird der zuvor gespeicherte Sender ersetzt.

Einstellen gespeicherter Sender

1 Wählen Sie den Frequenzbereich aus und drücken Sie eine Stationstaste (1 bis 6).

Automatisches Einstellen von Sendern

1 Wählen Sie den Frequenzbereich aus und starten Sie mit (SEEK) +/- die Suche nach dem Sender.

Der Suchlauf stoppt, wenn ein Sender empfangen wird. Wiederholen Sie diesen Vorgang, bis das Gerät den gewünschten Sender empfängt.

Tipps

Wenn Sie die Frequenz des gewünschten Senders kennen, halten Sie (SEEK) +/- gedrückt, bis die Frequenz in etwa erreicht ist, und drücken Sie (SEEK) +/- dann so oft, bis die gewünschte Frequenz genau eingestellt ist (manuelle Sendersuche).

Wiedergeben einer CD

- 1 Drücken Sie **(OPEN)**.
- 2 Legen Sie eine CD ein (mit der beschrifteten Seite nach oben).
- 3 Schließen Sie die Frontplatte.
Die Wiedergabe beginnt automatisch.

Auswerfen der CD

- 1 Drücken Sie **(OPEN)**.
- 2 Drücken Sie **▲**.
Die CD wird ausgeworfen.
- 3 Schließen Sie die Frontplatte.

Informationen im Display

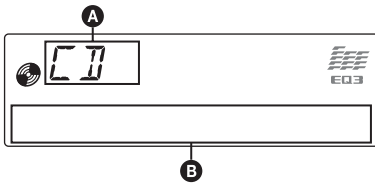

- A** Tonquelle
- B** Titelname*¹, CD-/Interpretenname*¹, Interpretenname*¹, Albumnummer*², Albumname*¹, Titelnummer/Verstrichene Spieldauer, Uhrzeit

*¹ Die Informationen einer CD TEXT bzw. einer MP3-/WMA-/AAC-Datei werden angezeigt.

*² Die Albumnummer wird nur beim Wechseln des Albums angezeigt.

Zum Wechseln der angezeigten Informationen

- B** drücken Sie **(DSPL)**.

Tipp

Je nach CD-Typ, Aufnahmeformat und Einstellungen werden unterschiedliche Informationen angezeigt.

Repeat und Shuffle Play

- 1 Drücken Sie während der Wiedergabe **(3)** (REP) oder **(4)** (SHUF) so oft, bis die gewünschte Einstellung im Display erscheint.

Einstellung	Funktion
↶ TRACK	Wiederholtes Wiedergeben eines Titels.
↶ ALBUM*	Wiederholtes Wiedergeben eines Albums.
SHUF ALBUM*	Wiedergeben eines Albums in willkürlicher Reihenfolge.
SHUF DISC	Wiedergeben einer CD in willkürlicher Reihenfolge.

* Bei Wiedergabe einer MP3-/WMA-/AAC-Datei.

Wenn Sie wieder in den normalen Wiedergabemodus wechseln möchten, wählen Sie **↶ OFF** bzw. **SHUF OFF**.

USB-Geräte

Einzelheiten zur Kompatibilität Ihres USB-Geräts finden Sie auf der Support-Website.

Support-Website

Für Kunden in den USA und Kanada:

<http://esupport.sony.com>

<http://www.xplodsony.com/>

Für Kunden in Europa:

<http://support.sony-europe.com>

Für Kunden in Lateinamerika:

<http://esupport.sony.com/ES/LA/>

Für Kunden in Asien:

<http://www.sony-asia.com/section/support>

<http://www.sony-asia.com/caraudio/>

- Sie können USB-Geräte des Typs MSC (Massenspeicherklasse) und MTP (Medientransferprotokoll) verwenden, die dem USB-Standard entsprechen.
- Der entsprechende Codec ist MP3 (.mp3), WMA (.wma) und AAC (.m4a).
- Es empfiehlt sich, eine Sicherungskopie der Daten auf dem USB-Gerät zu erstellen.

Hinweis

Lassen Sie den Motor an, bevor Sie das USB-Gerät anschließen.

Bei manchen USB-Geräten kann es zu Fehlfunktionen und Beschädigungen kommen, wenn Sie zuerst das Gerät anschließen und dann den Motor anlassen.

Wiedergabe mit einem USB-Gerät

- 1 Nehmen Sie die USB-Kappe vom USB-Anschluss ab und schließen Sie das USB-Gerät an den USB-Anschluss an.**

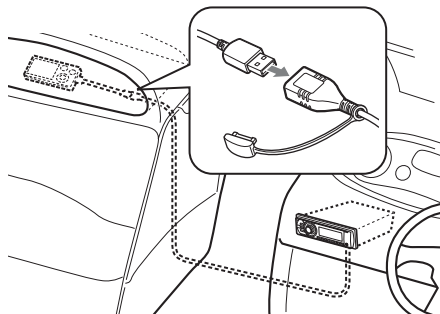

Die Wiedergabe beginnt.

Wenn bereits ein USB-Gerät angeschlossen ist, drücken Sie zum Starten der Wiedergabe **(SOURCE)** so oft, bis „USB“ erscheint.

Drücken Sie zum Stoppen der Wiedergabe **(OFF)**.

Lösen des USB-Geräts

- 1** Stoppen Sie die Wiedergabe am USB-Gerät.
- 2** Trennen Sie das USB-Gerät von diesem Gerät. Wenn Sie das USB-Gerät während der Wiedergabe vom Gerät trennen, können die Daten auf dem USB-Gerät beschädigt werden.

Hinweise

- Verwenden Sie keine USB-Geräte, die so groß oder schwer sind, dass sich bei einer Erschütterung die Verbindung lösen bzw. das Gerät herunterfallen kann.
- Dieses Gerät kann keine USB-Geräte erkennen, die über einen USB-Hub angeschlossen sind.

Informationen im Display

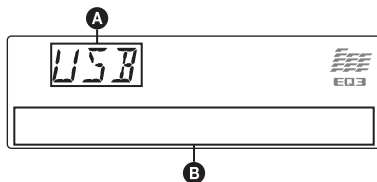

- A** Tonquelle
- B** Titelname, Interpretenname, Albumnummer*, Albumname, Titelnummer/Verstrichene Spieldauer, Uhrzeit

* Die Albumnummer wird nur beim Wechseln des Albums angezeigt.

Zum Wechseln der angezeigten Informationen

- B** drücken Sie **(DSPL)**.

Fortsetzung auf der nächsten Seite →

Hinweise

- Je nach USB-Gerät, Aufnahmeformat und Einstellungen werden unterschiedliche Informationen angezeigt. Einzelheiten dazu finden Sie auf der Support-Website.
- Im Folgenden wird die Höchstzahl an anzeigbaren Daten angegeben.
 - Ordner (Alben): 128
 - Dateien (Titel) pro Ordner: 500
- Lassen Sie das USB-Gerät nicht in einem festgemachten Boot liegen, da es andernfalls zu Fehlfunktionen kommen kann.
- Je nach Menge der aufgezeichneten Daten kann es etwas dauern, bis die Wiedergabe beginnt.
- DRM-Dateien (digitale Rechteverwaltung) werden unter Umständen nicht wiedergegeben.
- Bei der Wiedergabe bzw. beim Vorwärts-/Rückwärtssuchen in einer VBR-MP3-/WMA-/AAC-Datei (variable Bitrate) wird die verstrichene Spieldauer möglicherweise nicht richtig angezeigt.
- Die Wiedergabe folgender MP3-/WMA-/AAC-Dateien wird nicht unterstützt:
 - Dateien mit verlustfreier Komprimierung
 - kopiergeschützte Dateien

Repeat und Shuffle Play

- 1 Drücken Sie während der Wiedergabe **3** (REP) oder **4** (SHUF) so oft, bis die gewünschte Einstellung im Display erscheint.

Einstellung	Funktion
 TRACK	Wiederholtes Wiedergeben eines Titels.
 ALBUM	Wiederholtes Wiedergeben eines Albums.
SHUF ALBUM	Wiedergeben eines Albums in willkürlicher Reihenfolge.
SHUF DEVICE	Wiedergeben des Inhalts auf einem Gerät in willkürlicher Reihenfolge.

Nach 3 Sekunden ist die Einstellung abgeschlossen.

Wenn Sie wieder in den normalen Wiedergabemodus wechseln möchten, wählen Sie „ OFF“ bzw. „SHUF OFF“.

iPod

Erläuterungen zur Kompatibilität des iPod finden Sie unter „Der iPod“ auf Seite 24 oder auf der Support-Website.

In dieser Bedienungsanleitung wird „iPod“ als allgemeiner Begriff für die iPod-Funktionen bei einem iPod und iPhone verwendet, sofern nicht im Text oder in Abbildungen anders angegeben.

Support-Website

Für Kunden in den USA und Kanada:

<http://esupport.sony.com>
<http://www.xplodsony.com/>

Für Kunden in Europa:

<http://support.sony-europe.com>

Für Kunden in Lateinamerika:

<http://esupport.sony.com/ES/LA/>

Für Kunden in Asien:

<http://www.sony-asia.com/section/support>
<http://www.sony-asia.com/caraudio/>

Wiedergabe mit einem iPod

Drehen Sie die Lautstärke an diesem Gerät herunter, bevor Sie den iPod anschließen.

- 1 Nehmen Sie die USB-Kappe vom USB-Anschluss ab und schließen Sie den iPod über das USB-Kabel mit Dock-Anschluss an den USB-Anschluss an.

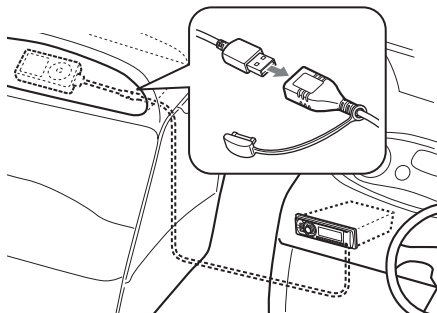

Der iPod schaltet sich automatisch ein und im iPod-Display erscheint die unten abgebildete Anzeige.*



Die Titel auf dem iPod werden automatisch ab der zuletzt wiedergegebenen Stelle abgespielt.

Wenn bereits ein iPod angeschlossen ist, drücken Sie zum Starten der Wiedergabe **(SOURCE)** so oft, bis „USB“ erscheint. („IPD“ erscheint im Display, wenn der iPod erkannt wird.)

* Wenn die Wiedergabe am iPod beim letzten Mal mit direkter Steuerung erfolgte, erscheint diese Anzeige nicht.

2 Drücken Sie **(MODE)**, um den Wiedergabemodus auszuwählen.

Der Modus wechselt folgendermaßen:

RESUMING → **ALBUM** → **TRACK** → **PODCAST*** → **GENRE** → **PLAYLIST** → **ARTIST**

* Wird je nach iPod-Einstellung möglicherweise nicht angezeigt.

3 Stellen Sie die Lautstärke ein.

Drücken Sie zum Stoppen der Wiedergabe

(OFF).

Lösen des iPod

1 Stoppen Sie die Wiedergabe am iPod.

2 Trennen Sie den iPod von diesem Gerät.

Vorsicht beim iPhone

Wenn Sie ein iPhone über USB anschließen, wird die Lautstärke beim Telefonieren vom iPhone selbst gesteuert. Um nach einem Telefonat plötzliche laute Geräusche zu vermeiden, erhöhen Sie während des Telefonats nicht die Lautstärke am Gerät.

Hinweis

Dieses Gerät kann keinen iPod erkennen, der über einen USB-Hub angeschlossen ist.

Tipps

- Zum Anschließen des Dock-Anschlusses empfehlen wir das USB-Kabel RC-100IP (nicht mitgeliefert).
- Sofern der Zündschlüssel in der Position ACC oder I steht und das Gerät eingeschaltet ist, wird der iPod geladen.
- Wenn der iPod während der Wiedergabe vom Gerät getrennt wird, erscheint „NO DEV“ im Display des Geräts.

Wiedergabefortsetzung

Wenn der iPod an den Dock-Anschluss angeschlossen ist, wird an diesem Gerät als Modus die Wiedergabefortsetzung eingestellt und die Wiedergabe startet in dem am iPod eingestellten Modus.

Bei der Wiedergabefortsetzung stehen folgende Tasten nicht zur Verfügung.

- **(3)** (REP)
- **(4)** (SHUF)

Informationen im Display

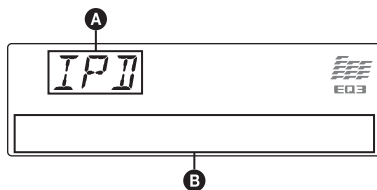

- A** Tonquellenanzeige (iPod)
- B** Titelname, Interpretenname, Titelnummer/Verstrichene Spieldauer, Uhrzeit

Zum Wechseln der angezeigten Informationen

B drücken Sie **(DSPL)**.

Tipps

Beim Wechseln des Albums, des Podcasts, des Genres, des Interpreten bzw. der Playlist wird kurz die entsprechende Nummer angezeigt.

Hinweis

Manche auf dem iPod gespeicherte Zeichen werden möglicherweise nicht richtig angezeigt.

Einstellen des Wiedergabemodus

1 Drücken Sie während der Wiedergabe **(MODE)**.

Der Modus wechselt folgendermaßen:

ALBUM → **TRACK** → **PODCAST*** → **GENRE** → **PLAYLIST** → **ARTIST**

* Wird je nach iPod-Einstellung möglicherweise nicht angezeigt.

Überspringen von Alben, Podcasts, Genres, Playlists und Interpreten

Funktion	Taste
Überspringen	(1)/(2) (ALBUM -/+) [pro Element einmal drücken]
Überspringen mehrerer Elemente hintereinander	(1)/(2) (ALBUM -/+) [bis zur gewünschten Stelle gedrückt halten]

Repeat und Shuffle Play

1 Drücken Sie während der Wiedergabe (3) (REP) oder (4) (SHUF) so oft, bis die gewünschte Einstellung im Display erscheint.

Einstellung	Funktion
↶ TRACK	Wiederholtes Wiedergeben eines Titels.
↶ ALBUM	Wiederholtes Wiedergeben eines Albums.
↶ PODCAST	Wiederholtes Wiedergeben eines Podcasts.
↶ ARTIST	Wiederholtes Wiedergeben der Titel eines Interpreten.
↶ PLAYLIST	Wiederholtes Wiedergeben einer Playlist.
↶ GENRE	Wiederholtes Wiedergeben der Titel eines Genres.
SHUF ALBUM	Wiedergeben eines Albums in willkürlicher Reihenfolge.
SHUF PODCAST	Wiedergeben von Podcasts in willkürlicher Reihenfolge.
SHUF ARTIST	Wiedergeben der Titel eines Interpreten in willkürlicher Reihenfolge.
SHUF PLAYLIST	Wiedergeben einer Playlist in willkürlicher Reihenfolge.
SHUF GENRE	Wiedergeben der Titel eines Genres in willkürlicher Reihenfolge.
SHUF DEVICE	Wiedergeben des Inhalts auf einem Gerät in willkürlicher Reihenfolge.

Nach 3 Sekunden ist die Einstellung abgeschlossen.

Wenn Sie wieder in den normalen Wiedergabemodus wechseln möchten, wählen Sie „↶ OFF“ bzw. „SHUF OFF“.

Direktes Bedienen eines iPod — Direkte Steuerung

Ein iPod, der an den Dock-Anschluss angeschlossen ist, lässt sich direkt bedienen.

1 Halten Sie während der Wiedergabe (MODE) gedrückt.

„MODE IPOD“ erscheint und Sie können den iPod direkt bedienen.

So wechseln Sie die Informationen im Display

Drücken Sie (DSPL).

Die Informationen im Display wechseln folgendermaßen:

Titelname → Interpretenname → Albumname
→ MODE IPOD → Uhrzeit

So beenden Sie die direkte Steuerung

Halten Sie (MODE) gedrückt.

„MODE AUDIO“ erscheint und das Gerät schaltet in den Wiedergabemodus

„RESUMING“.

Hinweise

- Die Lautstärke lässt sich nur mit diesem Gerät einstellen.
- Wenn dieser Modus deaktiviert wird, wird auch die Wiederholeinstellung deaktiviert.

Weitere Funktionen

Ändern der Klangeinstellungen

Einstellen der Klangeigenschaften

- 1 Drücken Sie die Auswahltaste so oft, bis die gewünschte Option angezeigt wird.**
- 2 Stellen Sie durch Drehen des Steuerreglers die ausgewählte Option ein.**
- 3 Drücken Sie ↵ (BACK).**
Die Einstellung ist damit abgeschlossen und im Display erscheint wieder die Anzeige für den normalen Wiedergabemodus bzw. Empfangsmodus.

Folgende Optionen können eingestellt werden (Einzelheiten finden Sie jeweils auf den angegebenen Seiten):

EQ3

Hier können Sie für 7 Musiktypen eine geeignete Equalizer-Kurve auswählen.

DSO (Dynamische Klangraumverbesserung)

Erzeugt eine bessere Raumklangwirkung. Zum Auswählen des DSO-Modus: „1“, „2“, „3“ oder „OFF“. Je höher die Zahl, desto stärker ist die Wirkung.

LOW*1, MID*1, HI*1 (Seite 19)

BAL (Balance)

Stellen Sie hier die Balance zwischen den Lautsprechern links und rechts ein.

FAD (Fader)

Stellen Sie hier die relative Lautstärke der Front- und Hecklautsprecher ein.

SUB (Lautstärke des Tiefsttonlautsprechers)

Stellen Sie hier die Lautstärke des Tiefsttonlautsprechers ein.

AUX (AUX-Pegel)*2

Stellen Sie hier die Lautstärke der einzelnen angeschlossenen Zusatzgeräte ein: „+18 dB“ – „0 dB“ – „-8 dB“.

Wenn Sie die Einstellung hier vornehmen, brauchen Sie die Lautstärke der einzelnen Tonquellen nicht mehr einzustellen.

*1 Wenn EQ3 eingeschaltet ist.

*2 Wenn die AUX-Tonquelle aktiviert ist.

Individuelles Einstellen der Equalizer-Kurve — EQ3

Mit „CUSTOM“ unter EQ3 können Sie Ihre individuellen Equalizer-Einstellungen vornehmen.

- 1 Wählen Sie eine Tonquelle aus und drücken Sie mehrmals die Auswahltaste, um „EQ3“ auszuwählen.**
- 2 Wählen Sie durch Drehen des Steuerreglers „CUSTOM“ aus.**
- 3 Drücken Sie die Auswahltaste so oft, bis „LOW“, „MID“ oder „HI“ erscheint.**
- 4 Stellen Sie durch Drehen des Steuerreglers die ausgewählte Option ein.**
Die Lautstärke lässt sich in Schritten von 1 dB auf einen Wert zwischen -10 dB und +10 dB einstellen.

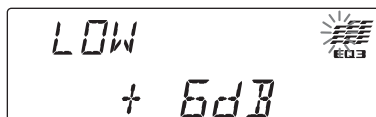

Gehen Sie wie in Schritt 3 und 4 vor, wenn Sie weitere Frequenzbereiche der Equalizer-Kurve einstellen wollen.

Wenn Sie die werkseitig eingestellte Equalizer-Kurve wiederherstellen wollen, halten Sie die Auswahltaste gedrückt, bevor die Einstellung abgeschlossen ist.

- 5 Drücken Sie ↵ (BACK).**

Die Einstellung ist damit abgeschlossen und im Display erscheint wieder die Anzeige für den normalen Wiedergabemodus bzw. Empfangsmodus.

Tipp

Andere Equalizer-Typen lassen sich ebenfalls einstellen.

Einstellen von Konfigurationsoptionen — SET

- 1 Halten Sie die Auswahl Taste gedrückt.**
Die Einstellanzeige erscheint.
- 2 Drücken Sie die Auswahl Taste so oft, bis die gewünschte Option angezeigt wird.**
- 3 Wählen Sie durch Drehen des Steuerreglers die Einstellung aus (beispielsweise „ON“ oder „OFF“).**
- 4 Halten Sie die Auswahl Taste gedrückt.**
Die Einstellung ist damit abgeschlossen und im Display erscheint wieder die Anzeige für den normalen Wiedergabemodus bzw. Empfangsmodus.

Hinweis

Die angezeigten Optionen unterscheiden sich je nach Tonquelle und Einstellung.

Folgende Optionen können eingestellt werden (Einzelheiten finden Sie jeweils auf den angegebenen Seiten):

CLOCK-ADJ (Uhr einstellen) (Seite 6)

BEEP (Signalton)

Zum Einstellen des Signaltons: „ON“, „OFF“.

AUX-A*1 (AUX-Audio)

Zum Einstellen der AUX-Tonquellenanzeige: „ON“, „OFF“ (Seite 21).

AUTO OFF

Das Gerät kann nach dem Ausschalten nach einer voreingestellten Zeit automatisch vollständig abgeschaltet werden: „NO“, „30S (seconds)“, „30M (minutes)“, „60M (minutes)“.

DEMO (Demo-Modus)

Zum Einstellen des Demo-Modus: „ON“, „OFF“.

DIMMER

Zum Wechseln der Helligkeit im Display.
– „AT“: Das Display wird dunkler, wenn Sie die Beleuchtung einschalten. (Steht nur zur Verfügung, wenn die Steuerleitung für die Beleuchtung angeschlossen ist.)
– „ON“: Das Display wird dunkler.
– „OFF“: Der Dimmer wird deaktiviert.

CONTRAST

Zum Einstellen des Kontrasts im Display. Der Kontrast lässt sich in 7 Stufen einstellen.

ILLUMI (Beleuchtung)

Zum Wechseln der Farbe der Beleuchtung: „ILLUMI-1“, „ILLUMI-2“.

M.DSPL (Bewegte Anzeige)

Zum Auswählen des Modus der bewegten Anzeige.

- „SA“: Bewegte Muster und ein Spektrumanalysator werden angezeigt.
- „ON“: Bewegte Muster werden angezeigt.
- „OFF“: Die bewegte Anzeige wird deaktiviert.

A.SCRL (Automatischer Bildlauf)

Zum Einstellen des automatischen Bildlaufs für lange Informationen: „ON“, „OFF“.

LOCAL (Lokaler Suchmodus)

- „ON“: Nur Sender mit starken Signalen werden eingestellt.
- „OFF“: Normaler Empfang beim Einstellen von Sendern.

MONO*2 (Monauraler Modus)

Zum Verbessern des UKW-Empfangs durch Auswahl des monauralen Empfangsmodus: „ON“, „OFF“.

ZAP.TIME (Zappin-Dauer)

Zum Einstellen der Wiedergabedauer für die Funktion ZAPPIN.

- „ZAP.TIME-1 (6 seconds)“, „ZAP.TIME-2 (9 seconds)“, „ZAP.TIME-3 (30 seconds)“.

LPF (Niedrigpassfilter)

Zum Auswählen der Grenzfrequenz des Tiefsttonlautsprechers: „OFF“, „80Hz“, „100Hz“, „120Hz“, „140Hz“, „160Hz“.

LPF NORM/REV (Niedrigpassfilter Normal/Reverse (umgekehrt))

Zum Auswählen der Phase bei aktiviertem LPF: „NORM“, „REV“.

HPF (Hochpassfilter)

Zum Auswählen der Grenzfrequenz der Front-/Hecklautsprecher: „OFF“, „80Hz“, „100Hz“, „120Hz“, „140Hz“, „160Hz“.

LOUD (Loudness)

Zum Verstärken von Bässen und Höhen, so dass auch bei niedriger Lautstärke ein Klang von guter Qualität erzielt wird: „ON“, „OFF“.

BTM (Speicherbelegungsautomatik) (Seite 13)

*1 Bei ausgeschaltetem Gerät.

*2 Wenn ein UKW-Sender empfangen wird.

Sicherungsfunktion für Speicherdaten

Die zuletzt ausgewählten Einstellungen werden automatisch gespeichert. Klangeinstellungen (mit Ausnahme der Lautstärke), Konfigurationsoptionen (mit Ausnahme der Uhrzeit) und gespeicherte Sender werden im internen Speicher des Geräts abgelegt.

Verwenden gesondert erhältlichlicher Geräte

Zusätzliche Audiogeräte

Wenn Sie ein gesondert erhältliches tragbares Audiogerät an die AUX-Eingangsbuchse (Stereominibuchse) am Gerät anschließen und dann einfach die Tonquelle auswählen, können Sie den Ton über die Lautsprecher des Boots wiedergeben lassen. Unterschiede im Lautstärkepegel zwischen diesem Gerät und dem tragbaren Audiogerät können korrigiert werden. Gehen Sie wie im Folgenden erläutert vor:

Anschließen eines tragbaren Audiogeräts

- 1 Schalten Sie das tragbare Audiogerät aus.
- 2 Drehen Sie die Lautstärke an diesem Gerät herunter.
- 3 Schließen Sie das Audiogerät an dieses Gerät an.

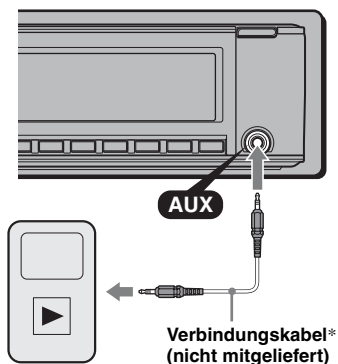

* Verwenden Sie unbedingt einen geraden Stecker.

Einstellen des Lautstärkepegels

Stellen Sie unbedingt vor der Wiedergabe die Lautstärke der einzelnen angeschlossenen Audiogeräte ein.

- 1 Drehen Sie die Lautstärke an diesem Gerät herunter.
- 2 Drücken Sie **(SOURCE)** so oft, bis „AUX“ erscheint.
„AUX FRONT IN“ erscheint.
- 3 Starten Sie die Wiedergabe am tragbaren Audiogerät mit gemäßigter Lautstärke.
- 4 Stellen Sie die gewohnte Hörlautstärke an diesem Gerät ein.
- 5 Stellen Sie den Eingangspegel ein (Seite 19).

CD-Wechsler

Auswählen des Wechslers

- 1 Drücken Sie **(SOURCE)** so oft, bis „CD“ erscheint.
- 2 Drücken Sie **(MODE)** so oft, bis der gewünschte Wechsler angezeigt wird.

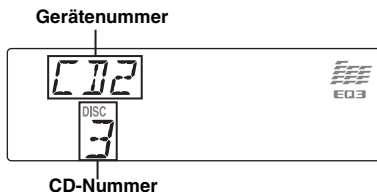

Die Wiedergabe beginnt.

Überspringen von Alben und CDs

- 1 Drücken Sie während der Wiedergabe **(1)/(2)** (ALBUM -/+).

Zum Überspringen	Drücken Sie (1)/(2) (ALBUM -/+)
eines Albums	und lassen Sie die Taste nach einem Moment los.
mehrerer Alben hintereinander	innerhalb von 2 Sekunden nach dem Loslassen erneut.
von CDs	und dies wiederholt.
mehrerer CDs hintereinander	und drücken Sie die Taste erneut und halten Sie sie dann gedrückt.

Repeat und Shuffle Play

- 1 Drücken Sie während der Wiedergabe **(3)** (REP) oder **(4)** (SHUF) so oft, bis die gewünschte Einstellung im Display erscheint.

Einstellung	Funktion
DISC	Wiederholte Wiedergabe einer CD.
SHUF CHANGER	Wiedergabe der Titel im Wechsler in willkürlicher Reihenfolge.

Wenn Sie wieder in den normalen Wiedergabemodus wechseln möchten, wählen Sie **OFF** bzw. **SHUF OFF**.

Bootstaugliche Fernbedienung RM-X60M/X11M

Lage und Funktion der Bedienelemente

Die entsprechenden Tasten auf der bootstauglichen Fernbedienung haben dieselbe Funktion wie die Tasten an diesem Gerät.

RM-X60M

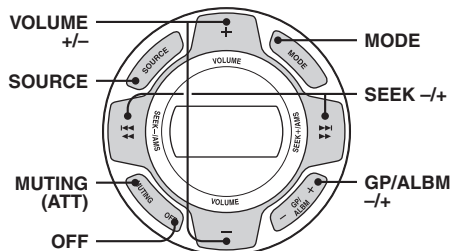

RM-X11M

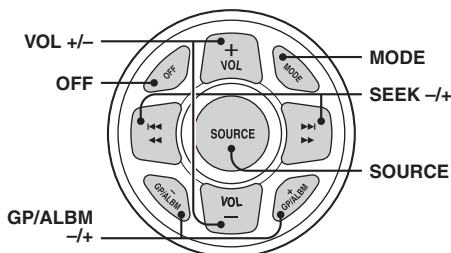

Bei folgenden Reglern auf der bootstauglichen Fernbedienung müssen Sie anders als mit dem Gerät vorgehen.

- **Lautstärketaste(n) VOLUME (VOL) +/-**
Entspricht dem Steuerregler am Gerät.
- **Taste(n) GP/ALBM +/-**
Entsprechen den Tasten ①/② (ALBUM +/-) am Gerät.
- **Taste MUTING**
Dämpfen des Tons. (Entspricht **ATT**) auf der Kartenfernbedienung.)

Joystick RM-X4S

Anbringen des Aufklebers

Bringen Sie den Aufkleber je nach Montage des Joysticks an.

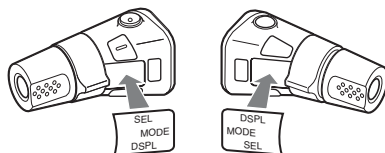

Lage und Funktion der Bedienelemente

Die entsprechenden Tasten auf dem Joystick haben dieselbe Funktion wie die Tasten an diesem Gerät.

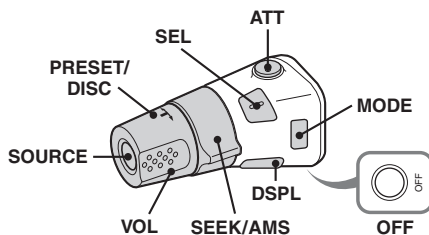

Bei folgenden Reglern auf dem Joystick müssen Sie anders als mit dem Gerät vorgehen.

- **Taste ATT (Dämpfen des Tons)**
Dämpfen des Tons. Zum Beenden der Funktion drücken Sie die Taste erneut.
- **Regler PRESET/DISC**
CD/USB: Entspricht den Tasten ①/② (ALBUM +/-) am Gerät (drücken und drehen).
Radio: Einstellen gespeicherter Sender (drücken und drehen).
- **Lautstärkeregler VOL**
Entspricht dem Steuerregler am Gerät (drehen).
- **Regler SEEK/AMS**
Entspricht **SEEK** +/- am Gerät (drehen oder drehen und gedreht halten).
- **Taste DSPL (Anzeige)**
Wechseln der Informationen im Display.

Wechseln der Drehrichtung

Die Drehrichtung der Regler ist werkseitig wie in der folgenden Abbildung zu sehen eingestellt.

Erhöhen

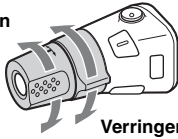

Verringern

Wenn Sie den Joystick rechts von der Lenksäule anbringen, können Sie die Drehrichtung der Regler ändern.

- 1 Drücken Sie den Regler VOL nach innen und halten Sie (SEL) gedrückt.

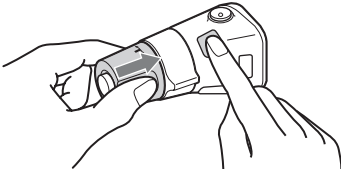

Weitere Informationen

Sicherheitsmaßnahmen

- Lassen Sie das Gerät vor dem Betrieb abkühlen, wenn das Boot in direkter Sonne festgemacht war.
- Die Motorantenne wird automatisch ausgefahren.

Feuchtigkeitskondensation

Sollte sich im Inneren des Geräts Feuchtigkeit niederschlagen, nehmen Sie die CD heraus und warten Sie etwa eine Stunde, bis die Feuchtigkeit verdunstet ist. Andernfalls funktioniert das Gerät nicht einwandfrei.

So bewahren Sie die hohe Tonqualität

Achten Sie darauf, dass keine Flüssigkeiten auf das Gerät oder die CDs gelangen.

Hinweise zu CDs

- Setzen Sie CDs weder direktem Sonnenlicht noch Wärmequellen wie zum Beispiel Warmluftauslässen aus. Lassen Sie sie auch nicht in einem in der Sonne festgemachten Boot liegen.
- Reinigen Sie CDs vor dem Abspielen mit einem Reinigungstuch. Wischen Sie dabei von der Mitte nach außen. Verwenden Sie keine Lösungsmittel wie Benzin oder Verdüner und keine handelsüblichen Reinigungsmittel.
- Dieses Gerät ist auf die Wiedergabe von CDs ausgelegt, die dem Compact Disc-Standard (CD) entsprechen. DualDiscs und manche Musik-CDs mit Urheberrechtsschutzcodierung entsprechen nicht dem Compact Disc-Standard (CD) und können daher mit diesem Gerät nicht wiedergegeben werden.
- **Auf diesem Gerät NICHT abspielbare CDs**
 - CDs mit Etiketten, Aufklebern, Klebeband oder aufgeklebtem Papier. Wenn Sie solche CDs verwenden, kann es zu einer Fehlfunktion kommen oder die CD kann beschädigt werden.
 - CDs mit außergewöhnlichen Formen (z. B. herzförmige, quadratische oder sternförmige CDs). Falls Sie es doch versuchen, kann das Gerät beschädigt werden.
 - 8-cm-CDs



Fortsetzung auf der nächsten Seite →

Hinweise zu CD-Rs/CD-RWs

- Höchstzahl an: (nur CD-Rs/CD-RWs)
 - Ordnern (Alben): 150 (einschließlich Stammordner)
 - Dateien (Titeln) und Ordnern: 300 (gegebenenfalls weniger als 300, wenn die Ordner-/Dateinamen viele Zeichen enthalten)
 - Anzeigbaren Zeichen für einen Ordner-/Dateinamen: 32 (Joliet) bzw. 64 (Romeo).
- Wenn eine Multisession-CD mit einer CD-DA-Session beginnt, wird sie als CD-DA erkannt und andere Sessions werden nicht wiedergegeben.
- **Auf diesem Gerät NICHT abspielbare CDs**
 - CD-Rs/CD-RWs mit schlechter Aufnahmequalität.
 - CD-Rs/CD-RWs, die mit einem inkompatiblen Aufnahmegerät bespielt wurden.
 - CD-Rs/CD-RWs, die nicht richtig abgeschlossen wurden.
 - CD-Rs/CD-RWs, die nicht im Musik-CD-Format oder im MP3-Format (ISO9660 Stufe 1/ Stufe 2, Joliet/Romeo oder Multisession) bespielt wurden.

Wiedergabereihenfolge von MP3-/WMA-/AAC-Dateien

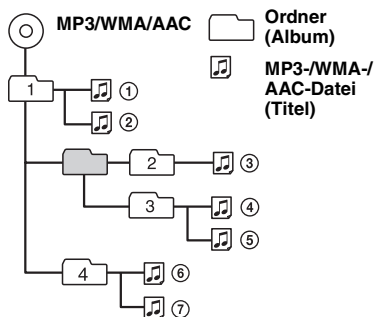

Der iPod

- Folgende iPod-Modelle können angeschlossen werden. Aktualisieren Sie Ihr iPod-Modell vor dem Gebrauch anhand der neuesten Software.
 - iPod touch
 - iPod classic
 - iPod mit Videofunktion*
 - iPod nano (3. Generation)
 - iPod nano (2. Generation)
 - iPod nano (1. Generation)*
 - iPhone und iPhone 3G
- * Die direkte Steuerung steht bei einem iPod nano (1. Generation) oder iPod mit Videofunktion nicht zur Verfügung.
- „Made for iPod“ bedeutet, dass elektronisches Zubehör speziell für den Anschluss an einen iPod konzipiert und vom Entwickler entsprechend der Leistungsstandards von Apple getestet wurde.

- „Works with iPhone“ bedeutet, dass elektronisches Zubehör speziell für den Anschluss an ein iPhone konzipiert und vom Entwickler entsprechend der Leistungsstandards von Apple getestet wurde.
- Apple übernimmt keine Garantie für die Funktionsfähigkeit dieses Geräts bzw. die Einhaltung von Sicherheitsstandards.

Sollten an Ihrem Gerät Probleme auftreten oder sollten Sie Fragen haben, auf die in dieser Anleitung nicht eingegangen wird, wenden Sie sich bitte an Ihren Sony-Händler.

Wartung

Austauschen der Lithiumbatterie der Kartenfernbedienung

Unter normalen Bedingungen hält die Batterie etwa 1 Jahr. Die Lebensdauer der Batterie kann je nach Gebrauch des Geräts jedoch auch kürzer sein. Wenn die Batterie schwächer wird, verkürzt sich die Reichweite der Kartenfernbedienung. Tauschen Sie die Batterie gegen eine neue CR2025-Lithiumbatterie aus. Bei Verwendung einer anderen Batterie besteht Feuer- oder Explosionsgefahr.

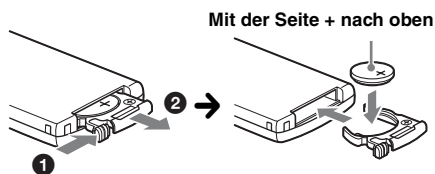

Hinweise zur Lithiumbatterie

- Bewahren Sie die Lithiumbatterie außerhalb der Reichweite von Kindern auf. Sollte eine Lithiumbatterie verschluckt werden, ist umgehend ein Arzt aufzusuchen.
- Wischen Sie die Batterie mit einem trockenen Tuch ab, um einen guten Kontakt zwischen den Batteriepolen und -anschlüssen sicherzustellen.
- Achten Sie beim Einlegen der Batterie auf die richtige Polarität.
- Halten Sie die Batterie nicht mit einer Metallpinzette. Dies könnte zu einem Kurzschluss führen.

VORSICHT

Die Batterie kann bei falscher Handhabung explodieren!
Auf keinen Fall darf sie aufgeladen, auseinandergenommen oder ins Feuer geworfen werden.

Entsorgungshinweis: Bitte werfen Sie nur entladene Batterien in die Sammelboxen beim Handel oder den Kommunen. Entladen sind Batterien in der Regel dann, wenn das Gerät abschaltet und „Batterie leer“ signalisiert oder nach längerer Gebrauchsdauer der Batterien nicht mehr einwandfrei funktioniert. Um sicherzugehen, kleben Sie die Batteriepole z. B. mit einem Klebestreifen ab oder geben Sie die Batterien einzeln in einen Plastikbeutel.

Austauschen der Sicherung

Wenn Sie eine Sicherung austauschen, achten Sie darauf, eine Ersatzsicherung mit dem gleichen Ampere-Wert wie die Originalsicherung zu verwenden. Dieser ist auf der Originalsicherung angegeben. Wenn die Sicherung durchbrennt, überprüfen Sie den Stromanschluss und tauschen die Sicherung aus. Brennt die neue Sicherung ebenfalls durch, kann eine interne Fehlfunktion vorliegen. Wenden Sie sich in einem solchen Fall an Ihren Sony-Händler.

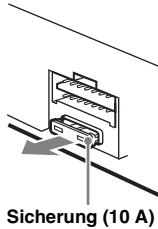

Reinigen der Anschlüsse

Das Gerät funktioniert möglicherweise nicht ordnungsgemäß, wenn die Anschlüsse zwischen dem Gerät und der Frontplatte verschmutzt sind. Um dies zu vermeiden, nehmen Sie die Frontplatte ab (Seite 7) und reinigen Sie die Anschlüsse mit einem Wattestäbchen. Drücken Sie dabei nicht zu fest auf die Anschlüsse. Andernfalls können sie beschädigt werden.

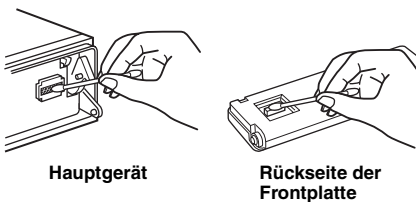

Hinweise

- Schalten Sie aus Sicherheitsgründen vor dem Reinigen der Anschlüsse die Zündung aus und ziehen Sie den Schlüssel aus dem Zündschloss.
- Berühren Sie die Anschlüsse unter keinen Umständen direkt mit den Händen oder einem Metallgegenstand.

Ausbauen des Geräts

1 Entfernen Sie die Schutzumrandung.

- 1 Nehmen Sie die Frontplatte ab (Seite 7).
- 2 Fassen Sie die Schutzumrandung mit den Fingern an den Seitenkanten und ziehen Sie sie heraus.

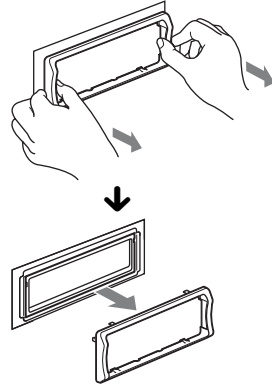

2 Nehmen Sie das Gerät heraus.

- 1 Setzen Sie beide Löseschlüssel gleichzeitig so ein, dass sie mit einem Klicken einrasten.

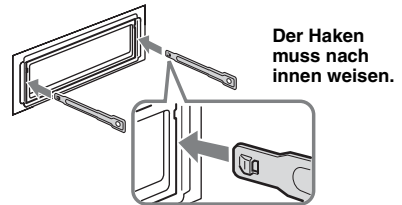

- 2 Ziehen Sie an den Löseschlüsseln, um das Gerät zu lösen.

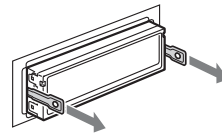

- 3 Ziehen Sie das Gerät aus der Halterung.

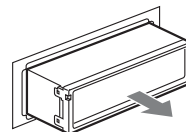

Technische Daten

CD-Player

Signal-Rauschabstand: 120 dB
Frequenzgang: 10 – 20.000 Hz
Gleichlaufschwankungen: Unterhalb der Messgrenze

Tuner

FM (UKW)

Empfangsbereich:
87,5 – 108,0 MHz (in Schritten von 50 kHz)
87,5 – 107,9 MHz (in Schritten von 200 kHz)

UKW-Empfangsintervall:

50 kHz/200 kHz umschaltbar

Antennenanschluss: Anschluss für Außenantenne

Zwischenfrequenz: 150 kHz

Nutzbare Empfindlichkeit: 10 dBf

Trennschärfe: 75 dB bei 400 kHz

Signal-Rauschabstand: 70 dB (mono)

Kanaltrennung: 40 dB bei 1 kHz

Frequenzgang: 20 – 15.000 Hz

AM

Empfangsbereich:

531 – 1.602 kHz (in Schritten von 9 kHz)

530 – 1.710 kHz (in Schritten von 10 kHz)

AM-Empfangsintervall: 9 kHz/10 kHz umschaltbar

Antennenanschluss: Anschluss für Außenantenne

Zwischenfrequenz: 25 kHz

Empfindlichkeit: 26 μ V

USB-Player

Schnittstelle: USB (Full-Speed)

Maximale Stromstärke: 500 mA

Endverstärker

Ausgänge: Lautsprecheransgänge (versiegelte Anschlüsse)

Lautsprecherimpedanz: 4 – 8 Ohm

Maximale Ausgangsleistung: 52 W \times 4 (an 4 Ohm)

Allgemeines

Ausgänge:

Audioausgänge (vorne/hinten)

Ausgang für Tieftonlautsprecher (mono)

Motorantennen-Steueranschluss

Steueranschluss für Endverstärker

Eingänge:

Fernbedienungseingang

Antenneneingang

Steueranschluss für Stummschaltung beim

Telefonieren

Steueranschluss für Beleuchtung

BUS-Steureingang

BUS-Audioeingang

AUX-Eingangsbuchse (Stereominibuchse)

USB-Signaleingang

Klangregler:

Bässe: \pm 10 dB bei 60 Hz (XPLOD)

Mitten: \pm 10 dB bei 1 kHz (XPLOD)

Höhen: \pm 10 dB bei 10 kHz (XPLOD)

Betriebsspannung: 12 V Gleichstrom, Bootsbatterie (negative Erdung)

Abmessungen: ca. 178 \times 50 \times 182 mm (B/H/T)

Einbaumaße: ca. 182 \times 53 \times 162 mm (B/H/T)

Gewicht: ca. 1,3 kg

Mitgeliefertes Zubehör:

Kartenfernbedienung: RM-X151

Montageteile und Anschlusszubehör (1 Satz)

Sonderzubehör/gesondert erhältliche Geräte*:

Bootstaugliche Kartenfernbedienung: RM-X60M,

RM-X11M

Joystick: RM-X4S

BUS-Kabel (mit einem Cinchkabel geliefert):

RC-61 (1 m), RC-62 (2 m)

CD-Wechsler (10 CDs): CDX-757MX

CD-Wechsler (6 CDs): CDX-T69

Signalquellenwähler: XA-C40

AUX IN-Signalquellenwähler: XA-300

USB-Verbindungskabel für iPod: RC-100IP

HD Radio™-Tuner: XT-100HD

* *Andere Zubehörteile bzw. Geräte als die bootstaugliche Fernbedienung RM-X60M/X11M sind nicht wasserfest. Schützen Sie sie daher vor Wasser.*

Ihr Händler führt unter Umständen nicht alle der oben genannten Zubehörteile. Fragen Sie Ihren Händler nach ausführlichen Informationen.

Änderungen, die dem technischen Fortschritt dienen, bleiben vorbehalten.



- In bestimmten Leiterplatten werden keine halogenierten Flammenschutzmittel verwendet.
- Im Gehäuse werden keine halogenierten Flammenschutzmittel verwendet.
- Papier wird als Verpackungsfüllmaterial verwendet.

Störungsbehebung

Anhand der folgenden Checkliste können Sie die meisten Probleme, die möglicherweise an Ihrem Gerät auftreten, selbst beheben.

Bevor Sie die folgende Checkliste durchgehen, überprüfen Sie bitte zunächst, ob Sie das Gerät richtig angeschlossen und bedient haben.

Wenn das Problem sich nicht beheben lässt, besuchen Sie folgende Support-Website.

Support-Website

Für Kunden in den USA und Kanada:

<http://esupport.sony.com>

<http://www.xplodsony.com/>

Für Kunden in Europa:

<http://support.sony-europe.com>

Für Kunden in Lateinamerika:

<http://esupport.sony.com/ES/LA/>

Für Kunden in Asien:

<http://www.sony-asia.com/section/support>

<http://www.sony-asia.com/caraudio/>

Allgemeines

Das Gerät wird nicht mit Strom versorgt.

- Prüfen Sie die Verbindung oder Sicherung.
- Wenn Sie das Gerät ausschalten und die Anzeige ausgeblendet ist, können Sie es nicht mit der Kartenfernbedienung bedienen.
→ Schalten Sie das Gerät ein.

Die Motorantenne wird nicht ausgefahren.

Die Motorantenne hat kein Relaiskästchen.

Es ist kein Ton zu hören.

- Die Funktion zum Dämpfen des Tons oder die Stummenschaltfunktion zum Telefonieren (wenn das Schnittstellenkabel eines Telefons mit der ATT-Leitung verbunden ist) ist aktiviert.
- Der Fader-Regler „FAD“ ist nicht für ein 2-Lautsprecher-System eingestellt.

Kein Signalton ertönt.

- Der Signalton ist deaktiviert (Seite 20).
- Ein gesondert erhältlicher Endverstärker ist angeschlossen und Sie verwenden nicht den integrierten Verstärker.

Der Speicherinhalt wurde gelöscht.

- Die Taste RESET wurde gedrückt.
→ Speichern Sie die Einstellungen erneut.
- Das Stromversorgungskabel wurde gelöst, die Verbindung zur Batterie besteht nicht mehr oder das Kabel bzw. die Batterie ist falsch angeschlossen.

Gespeicherte Sender und die korrekte Uhrzeit werden gelöscht.

Die Sicherung ist durchgebrannt.

Störgeräusche sind zu hören, wenn der Zündschlüssel gedreht wird.

Die Leitungen sind nicht korrekt an den Stromanschluss für Zubehörgeräte angeschlossen.

Das Gerät wechselt während der Wiedergabe bzw. des Radioempfangs in den Demo-Modus.

Wenn „DEMO-ON“ eingestellt ist und 5 Minuten lang keine Funktion ausgeführt wird, wechselt das Gerät in den Demo-Modus.

→ Stellen Sie „DEMO-OFF“ ein (Seite 20).

Die Anzeige wird ausgeblendet bzw. erscheint nicht im Display.

- Der Dimmer ist auf „DIM-ON“ eingestellt (Seite 20).
- Die Anzeige wird ausgeblendet, wenn Sie **(OFF)** gedrückt halten.
→ Halten Sie **(OFF)** am Gerät erneut gedrückt, bis die Anzeige einblendet wird.
- Die Anschlüsse sind verschmutzt (Seite 25).

Die Abschaltautomatik funktioniert nicht.

Das Gerät ist eingeschaltet. Die Abschaltautomatik wird nach dem Ausschalten des Geräts aktiviert.

→ Schalten Sie das Gerät aus.

CD-Wiedergabe

Es lässt sich keine CD einlegen.

- Es ist bereits eine andere CD eingelegt.
- Die CD wurde mit Gewalt falsch herum und falsch eingelegt.

Die CD lässt sich nicht abspielen.

- Die CD ist beschädigt oder verschmutzt.
- Die CD-R/CD-RW ist nicht als Audio-CD kopiert (Seite 24).

MP3-/WMA-/AAC-Dateien können nicht wiedergegeben werden.

Die CD ist nicht mit dem MP3-/WMA-/AAC-Format bzw. der Version kompatibel. Einzelheiten zu abspielbaren CDs und den Formaten finden Sie auf der Support-Website.

Es dauert länger, bis die Wiedergabe von MP3-/WMA-/AAC-Dateien beginnt.

- Bei folgenden CDs dauert es länger, bis die Wiedergabe beginnt:
- CDs mit einer komplizierten Datei-/Ordnerstruktur.
 - Multisession-CDs.
 - CDs, zu denen noch Daten hinzugefügt werden können.

Im Display angezeigte Informationen laufen nicht automatisch durch.

- Bei CDs mit sehr viel Textinformationen laufen diese im Display möglicherweise nicht durch.
- „A.SCRL“ ist auf „OFF“ eingestellt.
→ Stellen Sie „A.SCRL-ON“ ein (Seite 20).
→ Halten Sie **(DSPL)** (SCRL) gedrückt.

Tonsprünge treten auf.

- Das Gerät ist nicht richtig installiert.
→ Installieren Sie das Gerät in einem Winkel von unter 45° an einem stabilen Teil des Boots.
- Die CD ist beschädigt oder verschmutzt.

Die Funktionstasten funktionieren nicht.

Die CD lässt sich nicht auswerfen.

Drücken Sie die Taste RESET (Seite 6).

Fortsetzung auf der nächsten Seite →

Radioempfang

Sender lassen sich nicht empfangen.

Der Ton ist stark gestört.

- Die Verbindung wurde nicht richtig hergestellt.
- Schließen Sie eine Motorantennen-Steuerleitung (blau) oder eine Stromversorgungsleitung für Zubehörgerate (rot) an die Stromversorgungsleitung für den Antennenverstärker des Boots an (nur, wenn das Boot mit einer in der Heck-/Seitenfensterscheibe integrierten FM (UKW)/AM-Antenne ausgestattet ist).
 - Prüfen Sie die Verbindung der Bootsantenne.
 - Wenn die Motorantenne nicht automatisch ausgefahren wird, prüfen Sie die Verbindung der Motorantennen-Steuerleitung.
-

Gespeicherte Sender lassen sich nicht einstellen.

- Speichern Sie den/die Sender unter der korrekten Frequenz ab.
 - Das Sendesignal ist zu schwach.
-

Der automatische Sendersuchlauf funktioniert nicht.

- Die Einstellung für den lokalen Suchmodus ist nicht korrekt.
 - Der automatische Sendersuchlauf stoppt zu oft: Stellen Sie „LOCAL-ON“ ein (Seite 20).
 - Der automatische Sendersuchlauf hält bei keinem Sender an: Stellen Sie „LOCAL-OFF“ ein (Seite 20).
 - Das Sendesignal ist zu schwach.
 - Stellen Sie die Sender manuell ein.
-

Während des UKW-Empfangs blinkt die Anzeige „ST“.

- Stellen Sie die Frequenz genau ein.
 - Das Sendesignal ist zu schwach.
 - Stellen Sie „MONO-ON“ ein (Seite 20).
-

Eine UKW-Stereosendung ist nur monaural zu hören.

- Das Gerät ist in den monauralen Empfangsmodus geschaltet.
- Stellen Sie „MONO-OFF“ ein (Seite 20).
-

Bei der PTY-Funktion wird „- - - - -“ angezeigt.

- Der aktuelle Sender ist kein RDS-Sender.
 - Es wurden keine RDS-Daten empfangen.
 - Der Sender gibt den Programmtyp nicht an.
-

USB-Wiedergabe

Sie können über einen USB-Hub nichts wiedergeben lassen.

Dieses Gerät kann keine USB-Geräte erkennen, die über einen USB-Hub angeschlossen sind.

Die Wiedergabe ist nicht möglich.

Das USB-Gerät funktioniert nicht.
→ Schließen Sie es nochmals an.

Es dauert länger, bis am USB-Gerät die Wiedergabe beginnt.

Die Dateien auf dem USB-Gerät befinden sich in einer komplizierten Datei-/Ordnerstruktur.

Ein Signalton ist zu hören.

Das USB-Gerät wurde während der Wiedergabe vom Gerät getrennt.

- Vor dem Trennen eines USB-Geräts müssen Sie zuerst die Wiedergabe stoppen, um die Daten zu schützen.
-

Der Ton setzt aus.

Bei einer hohen Bitrate von über 320 Kbps kommt es möglicherweise zu Tonaussetzern.

Fehleranzeigen/Meldungen

CHECKING

Das Gerät überprüft die Verbindung mit einem USB-Gerät.

→ Warten Sie, bis das Überprüfen der Verbindung beendet ist.

ERROR*1

Die CD ist verschmutzt oder falsch herum eingelegt.*2

→ Reinigen Sie die CD bzw. legen Sie sie korrekt ein.

- Eine leere CD wurde eingelegt.
- Die CD kann aufgrund eines Problems nicht wiedergegeben werden.
→ Legen Sie eine andere CD ein.
- Das USB-Gerät wurde nicht automatisch erkannt.
→ Schließen Sie es erneut an.
- Drücken Sie **▲**, um die CD herauszunehmen.

FAILURE (Leuchtet, bis eine Taste gedrückt wird.)

Die Lautsprecher-/Verstärkeranschlüsse sind nicht korrekt.

→ Schlagen Sie in der Installations-/Anschlussanleitung zum jeweiligen Modell nach, wie die Anschlüsse korrekt vorgenommen werden müssen.

FAILURE (Leuchtet etwa 1 Sekunde lang.)

Bei einem angeschlossenen SAT-Tuner kann ein SATRadiokanal nicht gespeichert werden.

→ Stellen Sie den Kanal ein, den Sie speichern wollen, und versuchen Sie es dann erneut.

HUB NO SUPRT

Ein USB-Hub wird von diesem Gerät nicht unterstützt.

LOAD

Der CD-Wechsler lädt die CD.

→ Warten Sie, bis der Ladevorgang abgeschlossen ist.

L. SEEK +/-

Beim automatischen Sendersuchlauf ist der lokale Suchmodus aktiviert.

NO DEV (Kein Gerät)

(SOURCE) wurde ausgewählt, aber es ist kein USB-Gerät angeschlossen. Ein USB-Gerät oder ein USB-Kabel wurde während der Wiedergabe von diesem Gerät getrennt.

→ Schließen Sie unbedingt USB-Gerät und USB-Kabel an.

NO DISC

Es sind keine CDs in den CD-Wechsler eingelegt.

→ Legen Sie CDs in den CD-Wechsler ein.

NO MAG

Das CD-Magazin ist nicht in den CD-Wechsler eingesetzt.

→ Setzen Sie das CD-Magazin in den CD-Wechsler ein.

NO MUSIC

Die CD bzw. das USB-Gerät enthält keine Musikdateien.

→ Legen Sie eine Musik-CD in dieses Gerät oder einen MP3-kompatiblen CD-Wechsler ein.

→ Schließen Sie ein USB-Gerät an, das eine Musikdatei enthält.

NO NAME

Für den Titel gibt es keinen CD-, Album-, Interpretens- bzw. Titelnamen.

OFFSET

Es liegt möglicherweise eine interne Fehlfunktion vor.

→ Überprüfen Sie die Verbindungen. Wenn die Fehleranzeige weiterhin im Display angezeigt wird, wenden Sie sich an einen Sony-Händler.

OVERLOAD

Das USB-Gerät ist überlastet.

→ Trennen Sie das USB-Gerät von diesem Gerät und wechseln Sie mit (SOURCE) die Tonquelle.

→ Zeigt an, dass das USB-Gerät nicht einwandfrei funktioniert oder dass ein nicht unterstütztes Gerät angeschlossen ist.

READ

Das Gerät liest gerade alle Titel- und Albuminformationen von der CD ein.

→ Bitte warten Sie, bis das Einlesen abgeschlossen ist. Die Wiedergabe beginnt danach automatisch. Je nach CD-Struktur kann das Einlesen länger als eine Minute dauern.

RESET

Das CD-Gerät, der CD-Wechsler bzw. das USB-Gerät kann wegen einer Störung nicht bedient werden.

→ Drücken Sie die Taste RESET (Seite 6).

USB NO SUPRT (USB nicht unterstützt)

Das angeschlossene USB-Gerät wird nicht unterstützt.

→ Einzelheiten zur Kompatibilität Ihres USB-Geräts finden Sie auf der Support-Website.

„LLLL“ oder „RRRR“

Sie sind beim Rückwärts- oder Vorwärtssuchen am Anfang bzw. Ende der CD angelangt und können nicht weitersuchen.

“—“

Das Zeichen kann mit diesem Gerät nicht angezeigt werden.

*1 Wenn während der Wiedergabe einer CD ein Fehler auftritt, wird die Nummer der CD nicht im Display angezeigt.

*2 Die Nummer der CD, die den Fehler verursacht, erscheint im Display.

Wenn sich das Problem mit diesen Abhilfemaßnahmen nicht beheben lässt, wenden Sie sich an einen Sony-Händler.

Wenn Sie das Gerät aufgrund einer Störung bei der CD-Wiedergabe zur Reparatur bringen, bringen Sie bitte auch die CD mit, die eingelegt war, als das Problem zum ersten Mal auftrat.

Zie voor het monteren en aansluiten van het apparaat de bijgeleverde handleiding "Installatie en aansluitingen".

**CLASS 1
LASER PRODUCT**

Dit label bevindt zich aan de onderkant van het apparaat.

Opmerking voor klanten: de volgende informatie is enkel van toepassing voor apparaten die verkocht worden in landen die de EU-richtlijnen in acht nemen

De fabrikant van dit apparaat is Sony Corporation, 1-7-1 Konan, Minato-ku, Tokio, Japan. De geautoriseerde vertegenwoordiger voor EMC en productveiligheid is Sony Deutschland GmbH, Hedelfinger Strasse 61, 70327 Stuttgart, Duitsland. Voor onderhouds- of garantiëkwesties kunt u de adressen gebruiken die in de afzonderlijke onderhouds- of garantiëdocumenten worden vermeld.



Verwijdering van oude elektrische en elektronische apparaten (Toepasbaar in de Europese Unie en andere Europese landen met gescheiden ophaalsystemen)

Het symbool op het product of op de verpakking wijst erop dat dit product niet als huishoudelijk afval mag worden behandeld. Het moet echter naar een plaats worden gebracht waar elektrische en elektronische apparatuur wordt gerecycled. Als u ervoor zorgt dat dit product op de correcte manier wordt verwijderd, voorkomt u voor mens en milieu negatieve gevolgen die zich zouden kunnen voordoen in geval van verkeerde afvalbehandeling. De recycling van materialen draagt bij tot het vrijwaren van natuurlijke bronnen. Voor meer details in verband met het recyclen van dit product, neemt u contact op met de gemeentelijke instanties, het bedrijf of de dienst belast met de verwijdering van huishoudafval of de winkel waar u het product hebt gekocht.

Accessoire waarop dit van toepassing is:
Afstandsbediening



Verwijdering van oude batterijen (in de Europese Unie en andere Europese landen met afzonderlijke inzamelingsystemen)

Dit symbool op de batterij of verpakking wijst erop dat de meegeleverde batterij van dit product niet als huishoudelijk afval behandeld mag worden. Door deze batterijen op juiste wijze af te voeren, voorkomt u voor mens en milieu negatieve gevolgen die zich zouden kunnen voordoen in geval van verkeerde afvalbehandeling. Het recyclen van materialen draagt bij tot het vrijwaren van natuurlijke bronnen.

In het geval dat de producten om redenen van veiligheid, prestaties dan wel in verband met data-integriteit een permanente verbinding met batterij vereisen, dient deze batterij enkel door gekwalificeerd servicepersoneel vervangen te worden. Om ervoor te zorgen dat de batterij op een juiste wijze zal worden behandeld, dient het product aan het eind van zijn levenscyclus overhandigd te worden aan het desbetreffende inzamelingspunt voor de recycling van elektrisch en elektronisch materiaal. Voor alle andere batterijen verwijzen we u naar het gedeelte over hoe de batterij veilig uit het product te verwijderen. Overhandig de batterij bij het desbetreffende inzamelingspunt voor de recycling van batterijen. Voor meer details in verband met het recyclen van dit product of batterij, neemt u contact op met de gemeentelijke instanties, het bedrijf of de dienst belast met de verwijdering van huishoudafval of de winkel waar u het product hebt gekocht.

ZAPPIN is een handelsmerk van Sony Corporation.



Windows Media en het Windows-logo zijn geregistreerde handelsmerken van Microsoft Corporation in de VS en/of andere landen.

iPod is een handelsmerk van Apple Inc., gedeoneerd in de Verenigde Staten en andere landen.

iPhone is een handelsmerk van Apple Inc.

MPEG Layer-3 audio-codeertechnologie en -patenten gebruikt onder licentie van Fraunhofer IIS en Thomson.

Dit product wordt beschermd door bepaalde intellectuele eigendomsrechten van Microsoft Corporation. Het gebruik of de verspreiding van dergelijke technologie buiten dit product om is verboden zonder een licentie van Microsoft of een erkend dochterbedrijf van Microsoft.

Inhoudsleveranciers gebruiken de technologie voor beheer van digitale rechten voor Windows Media die in dit apparaat is opgenomen ("WM-DRM"), om de integriteit van hun inhoud te beschermen ("Beschermd inhoud"), zodat hun intellectuele eigendomsrechten, waaronder copyright, op dergelijke inhoud niet ten onrechte worden gebruikt. Dit apparaat gebruikt WM-DRM-software om Beschermd inhoud ("WM-DRM-software") te kunnen afspelen. Als de bescherming van de WM-DRM-software in dit apparaat in gevaar is gebracht, kunnen eigenaars van Beschermd inhoud ("Eigenaars van beschermd inhoud") Microsoft verzoeken om het recht van de WM-DRM-software om nieuwe licenties op te halen voor het kopiëren, weergeven en/of afspelen van Beschermd inhoud, in te trekken. Het intrekken van dergelijke rechten heeft geen invloed op de mogelijkheid om niet-beschermd inhoud af te spelen met de WM-DRM-software. Er wordt een lijst met ingetrokken WM-DRM-software naar uw apparaat verzonden wanneer u een licentie voor Beschermd inhoud downloadt van het internet of vanaf een computer. Microsoft kan, in combinatie met een dergelijke licentie, ook lijsten met ingetrokken software downloaden naar uw apparaat uit naam van de Eigenaars van beschermd inhoud.

Waarschuwing als het contactslot van de boot geen ACC-positie heeft

Zorg ervoor dat u de functie voor automatisch uitschakelen instelt (pagina 19).

Hiermee wordt het apparaat na de ingestelde tijdsduur automatisch volledig uitgeschakeld nadat u het apparaat hebt uitgeschakeld. Zo voorkomt u dat de accu leegraakt.

Als u de functie voor automatisch uitschakelen niet instelt, houdt u **(OFF)** ingedrukt totdat het scherm verdwijnt wanneer u het contactslot uitzet.

Aan de slag

Discs die kunnen worden afgespeeld op dit apparaat	6
Het apparaat opnieuw instellen	6
De DEMO-stand annuleren	6
De kaartafstandsbediening voorbereiden	6
De klok instellen	6
Het voorpaneel verwijderen	7
Het voorpaneel bevestigen	7

Bedieningselementen en algemene handelingen

Hoofdeenheid	8
Kaartafstandsbediening RM-X151	8
Zoeken naar een track	11
Zoeken naar een track op naam	
— Quick-BrowZer	11
Zoeken naar een track door te luisteren naar een gedeelte van een track	
— ZAPPIN™	12

Radio

Zenders opslaan en ontvangen	12
Automatisch opslaan — BTM	12
Handmatig opslaan	12
De opgeslagen zenders ontvangen	12
Automatisch afstemmen	12

CD

Een disc afspelen	13
Schermitems	13
Herhaaldelijk en willekeurig afspelen	13

USB-apparaten

Een USB-apparaat afspelen	14
Schermitems	14
Herhaaldelijk en willekeurig afspelen	15

iPod

Een iPod afspelen	15
Schermitems	16
De weergavestand instellen	16
Herhaaldelijk en willekeurig afspelen	17
Een iPod rechtstreeks bedienen	
— Passagiersbediening	17

Overige functies

De geluidinstellingen wijzigen	18
De geluidskenmerken wijzigen	18
De equalizercurve aanpassen — EQ3	18
Instelitems aanpassen — SET	19
Geheugenback-up	19
Optionele apparaten gebruiken	20
Randapparatuur voor audio	20
CD-wisselaar	20
Maritieme kaartafstandsbediening	
RM-X60M/X11M	21
Bedieningssatelliet RM-X4S	21

Aanvullende informatie

Voorzorgsmaatregelen	22
Opmerkingen over discs	22
Afspeelvolgorde van MP3-/WMA-/AAC-bestanden	23
Informatie over iPod	23
Onderhoud	23
Het apparaat verwijderen	24
Technische gegevens	25
Problemen oplossen	26
Foutmeldingen/berichten	27

Ondersteuningsite

Als u vragen hebt of de recentste ondersteuningsinformatie over dit product wilt hebben, gaat u naar de onderstaande website:

Voor klanten in de Verenigde Staten en Canada:

<http://esupport.sony.com>

<http://www.xplodsony.com/>

Voor klanten in Europa:

<http://support.sony-europe.com>

Voor klanten in Latijns-Amerika:

<http://esupport.sony.com/ES/LA/>

Voor klanten in Pan-Azië:

<http://www.sony-asia.com/section/support>

<http://www.sony-asia.com/caraudio/>







Levert informatie over:

- Modellen en fabrikanten van compatibele digitale audiospelers
- Ondersteunde MP3-/WMA-/AAC-bestanden

Aan de slag

Discs die kunnen worden afgespeeld op dit apparaat

U kunt CD-DA's (ook met CD TEXT) en CD-R's/CD-RW's (MP3-/WMA-/AAC-bestanden (pagina 22)) afspelen.

Soorten discs	Label op de disc
CD-DA	 
MP3 WMA AAC	   

Het apparaat opnieuw instellen

Voordat u het apparaat voor het eerst gebruikt of na het vervangen van de accu of het wijzigen van de aansluitingen, moet u het apparaat opnieuw instellen.

Maak het voorpaneel los (pagina 7) en druk met een puntig voorwerp, zoals een balpen, op de RESET toets (pagina 8).

Opmerking

Als u op de **RESET** toets drukt, worden de klokinstelling en bepaalde opgeslagen gegevens gewist.

De DEMO-stand annuleren

U kunt het demonstratiescherm annuleren dat wordt weergegeven tijdens het uitschakelen.

- 1 Houd de selectietoets ingedrukt.**
Het installatievenster wordt weergegeven.
- 2 Druk herhaaldelijk op de selectietoets tot "DEMO" wordt weergegeven.**
- 3 Draai de regelknop om "DEMO-OFF" te selecteren.**
- 4 Houd de selectietoets ingedrukt.**
Het instellen is voltooid en het scherm keert terug naar de normale weergave-/ontvangststand.

De kaartafstandsbediening voorbereiden

Verwijder het beschermende laagje.

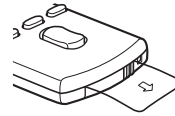

Tip

Zie pagina 23 voor meer informatie over het vervangen van de batterij.

De klok instellen

De digitale klok werkt met het 12-uurs systeem.

- 1 Houd de selectietoets ingedrukt.**
Het installatievenster wordt weergegeven.
- 2 Druk herhaaldelijk op de selectietoets tot "CLOCK-ADJ" wordt weergegeven.**
- 3 Druk op (SEEK) +.**
De aanduiding voor het uur gaat knipperen.
- 4 Draai de regelknop om de uren en minuten in te stellen.**
Als u de digitale aanduiding wilt verplaatsen, drukt u op (SEEK) +/-.
- 5 Na het instellen van de minuten drukt u op de selectietoets.**
Het instellen is voltooid en de klok begint te lopen.

Als u de klok wilt weergeven, drukt u op (DSPL). Druk nogmaals op (DSPL) om terug te keren naar het vorige scherm.

Het voorpaneel verwijderen

U kunt het voorpaneel van het apparaat verwijderen om diefstal te voorkomen.

Waarschuwingstoon

Wanneer u het contact in de stand OFF zet zonder het voorpaneel te verwijderen, hoort u gedurende enkele seconden de waarschuwingstoon.

U hoort de waarschuwingstoon alleen als de ingebouwde versterker wordt gebruikt.

- 1 Druk op (OFF).**
Het apparaat wordt uitgeschakeld.
- 2 Druk op (OPEN).**
Het voorpaneel wordt omlaag geklapt.
- 3 Schuif het voorpaneel naar rechts en trek de linkerzijde van het voorpaneel voorzichtig naar u toe.**

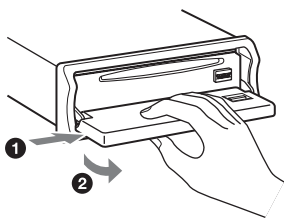

Opmerkingen

- Laat het voorpaneel niet vallen en druk niet te hard op het voorpaneel en het display.
- Stel het voorpaneel niet bloot aan hitte/hoge temperaturen of vocht. Laat het niet achter in een aangemeerde boot.

Het voorpaneel bevestigen

Plaats opening (A) van het voorpaneel op pin (B) van het apparaat en druk de linkerzijde voorzichtig naar binnen.

Druk op (SOURCE) op het apparaat (of plaats een disc) om het apparaat te activeren.

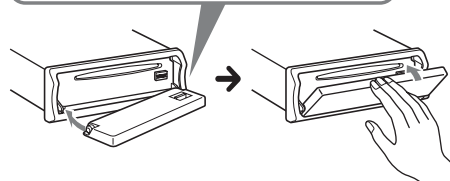
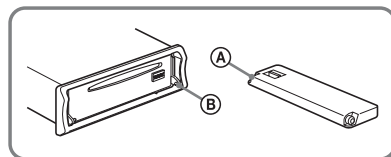

Opmerking

Plaats niets op de binnenkant van het voorpaneel.

Bedieningselementen en algemene handelingen

Hoofdeenheid

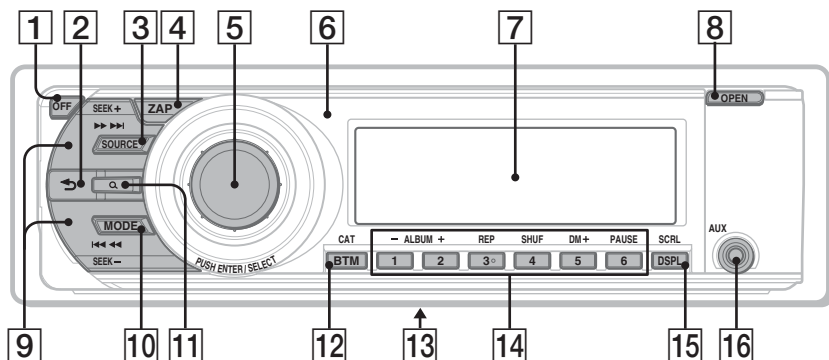

Voorpaneel verwijderd

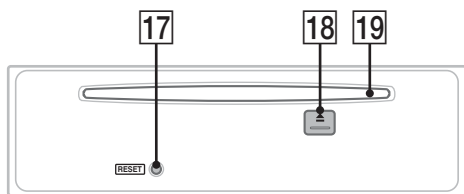

Kaartafstandsbediening RM-X151

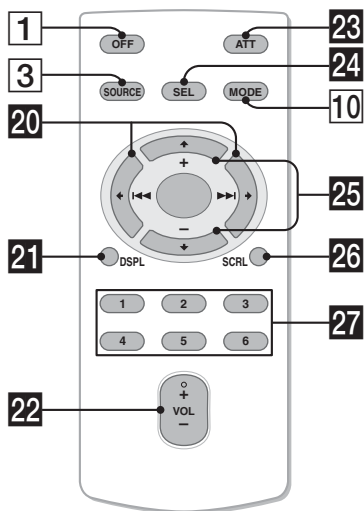

In dit gedeelte vindt u informatie over de locatie van bedieningselementen en instructies voor algemene handelingen. Bekijk de betreffende pagina's voor meer informatie. De overeenkomstige toetsen op de kaartafstandsbediening bedienen dezelfde functies als die op het apparaat.

- 1 OFF toets**
Uitschakelen; de bron stoppen.
- 2 ↶ (BACK) toets** pagina 11
Terugkeren naar het vorige scherm.
- 3 SOURCE toets**
Inschakelen; de bron wijzigen (Radio/CD/USB/AUX)*1.
- 4 ZAP toets** pagina 12
De ZAPPIN™-stand openen.
- 5 Regelknop/selectietoets**
Volume aanpassen (draaien); instelitems selecteren (indrukken en draaien).
- 6 Ontvanger voor de kaartafstandsbediening**
- 7 Display**
- 8 OPEN toets** pagina 7

9 SEEK +/- toetsen

CD/USB:

Tracks overslaan (indrukken); tracks blijven overslaan (indrukken, vervolgens binnen 1 seconde nogmaals indrukken en vasthouden); een track snel terug-/vooruitspoelen (ingedrukt houden).

Radio:

Automatisch afstemmen op zenders (indrukken); handmatig zoeken naar zenders (ingedrukt houden).

10 MODE toets pagina 12, 16, 17

Indrukken: de radioband selecteren (FM/AM)*1/de weergavestand voor de iPod selecteren.

Ingedrukt houden: passagiersbediening inschakelen/annuleren.

11 Q (BROWSE) toets pagina 11

De Quick-BrowZer-stand openen.

12 BTM/CAT*2 toets pagina 12

De BTM-functie inschakelen (ingedrukt houden).

13 Frequentiekeuzeschakelaar (bevindt

zich aan de onderkant van het apparaat)

Zie "Frequentiekeuzeschakelaar" in de bijgeleverde handleiding voor installatie/aansluitingen.

14 Cijfertoetsen

CD/USB:

①/②: **ALBUM -/+** (tijdens het afspelen van MP3/WMA/AAC)

Albums overslaan (indrukken); albums blijven overslaan (ingedrukt houden).

③: **REP** pagina 13, 15, 17

④: **SHUF** pagina 13, 15, 17

⑤: **DM+**

Digitaal gecomprimeerd geluid, zoals MP3, verbeteren.

Als u de DM+-functie wilt activeren, stelt u "ON" in. Stel "OFF" in om de functie te annuleren.

⑥: **PAUSE**

Afspelen onderbreken. Druk nogmaals op de toets om te annuleren.

Radio:

De opgeslagen zenders ontvangen (indrukken); zenders opslaan (ingedrukt houden).

15 DSPL (scherm)/SCRL (rollen) toets

pagina 13, 14, 16, 17

Schermitems wijzigen (indrukken); het schermitem rollen (ingedrukt houden).

16 AUX-ingang pagina 20

Een draagbaar audioapparaat aansluiten.

17 RESET toets pagina 6

18 ▲ (uitwerpen) toets

De disc uitwerpen.

19 Discsleuf

De disc plaatsen.

vervolg op volgende pagina →

De volgende toetsen op de kaartafstandsbediening verschillen van de toetsen op het apparaat of hebben andere functies dan de toetsen op het apparaat. Verwijder het beschermende laagje vóór gebruik (pagina 6).

20 ◀ (◀◀)/▶ (▶▶) toetsen

CD/radio/USB bedienen, dezelfde functie als (SEEK) -/+ op het apparaat. Instellingen, geluidsinstellingen, enzovoort kunnen worden geregeld met ◀ ▶.

21 DSPL (scherm) toets pagina 13, 14, 16, 17

De schermitems wijzigen.

22 VOL (volume) +/- toets

Het volume aanpassen.

23 ATT (dempen) toets

Het geluid dempen. Druk nogmaals op de toets om te annuleren.

24 SEL (selecteren) toets

Dezelfde functie als de selectietoets op het apparaat.

25 ↑ (+)/↓ (-) toetsen

CD/USB bedienen, dezelfde functie als ①/② (ALBUM -/+) op het apparaat. Instellingen, geluidsinstellingen, enzovoort kunnen worden geregeld met ↑ ↓.

26 SCRL (rollen) toets

Het schermitem rollen.

27 Cijfertoetsen

De opgeslagen zenders ontvangen (indrukken); zenders opslaan (ingedrukt houden).

*1 Als er een CD-wisselaar, HD Radio-tuner of SAT-tuner is aangesloten: wanneer er op (SOURCE) wordt gedrukt, wordt het aangesloten apparaat ("HD", "XM" of "SR") op het scherm weergegeven, afhankelijk van het apparaat dat is aangesloten. Als er op (MODE) wordt gedrukt, kunt u bovendien de wisselaar, HD Radio-tunerband of SAT-tunerband wijzigen.

*2 Als de SAT-tuner is aangesloten.

Opmerking

Als het apparaat wordt uitgeschakeld en het scherm verdwijnt, kan het apparaat niet worden bediend met de kaartafstandsbediening, tenzij op (SOURCE) op het apparaat wordt gedrukt of er een disc wordt geplaatst om het apparaat eerst te activeren.

Zoeken naar een track

Zoeken naar een track op naam — Quick-BrowZer

U kunt gemakkelijk op categorie zoeken naar een track op een CD of USB-apparaat.

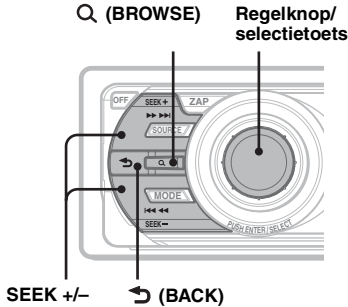

1 Druk op Q (BROWSE).

De Quick-BrowZer-stand op het apparaat wordt geactiveerd en er wordt een lijst met zoekcategorieën weergegeven.

2 Draai de regelknop om de gewenste zoekcategorie te selecteren en druk op de regelknop om te bevestigen.

3 Herhaal stap 2 tot de gewenste track wordt geselecteerd.

Het afspelen wordt gestart.

Terugkeren naar het vorige scherm

Druk op **↶** (BACK).

De Quick-BrowZer-stand sluiten

Druk op Q (BROWSE).

Opmerking

Wanneer u de Quick-BrowZer-stand activeert, wordt de instelling voor herhaaldelijk/willekeurig afspelen geannuleerd.

Zoeken door items over te slaan — Jump-stand

Wanneer er veel items in een categorie staan, kunt u het gewenste item snel zoeken.

1 Druk op **(SEEK)** + in de Quick-BrowZer-stand.

Het volgende scherm wordt weergegeven.

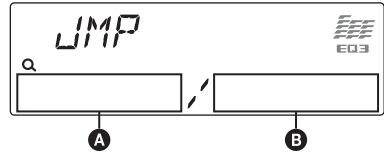

A Huidig itemnummer

B Totaalaantal items in de huidige laag

De itemnaam wordt weergegeven.

2 Draai de regelknop om het gewenste item, of een item in de buurt van het gewenste item, te selecteren.

De multi-encoder slaat gedeelten in stappen van 10 % van het totaal aantal items over.

3 Druk op de selectietoets.

Het scherm keert terug naar de Quick-BrowZer-stand en het geselecteerde item wordt weergegeven.

4 Draai de regelknop om het gewenste item te selecteren en druk op de regelknop.

Het afspelen wordt gestart als het geselecteerde item een track is.

De Jump-stand annuleren

Druk op **↶** (BACK) of **(SEEK) -**.

Zoeken naar een track door te luisteren naar een gedeelte van een track — ZAPPIN™

U kunt zoeken naar een track die u wilt beluisteren door korte gedeeltes van tracks op een CD of USB-apparaat op volgorde af te spelen.

De ZAPPIN-stand is geschikt voor het zoeken naar een track in de standen voor willekeurige volgorde of willekeurige volgorde herhalen.

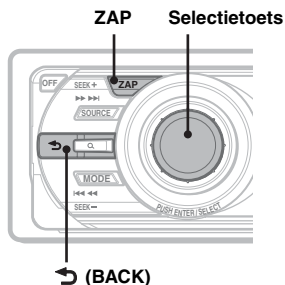

1 Druk op **ZAP** tijdens het afspelen.

Nadat "ZAPPIN" wordt weergegeven in het scherm, wordt het afspelen gestart vanaf een gedeelte van de volgende track.

Het gedeelte wordt een bepaalde tijd afgespeeld, waarna u een klik hoort en het volgende gedeelte wordt gestart.

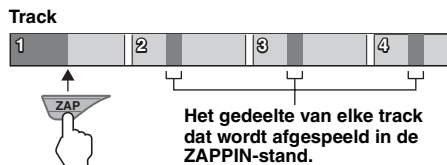

2 Druk op de selectietoets of **ZAP** wanneer een track wordt afgespeeld waarnaar u wilt luisteren.

De track die u selecteert, wordt in normale weergavestand vanaf het begin afgespeeld. Herhaal stap 1 en 2 om nogmaals naar een track te zoeken in de ZAPPIN-stand.

Tips

- U kunt een afspeeltijd selecteren van ongeveer 6 seconden/9 seconden/30 seconden (pagina 19). U kunt het gedeelte van de track dat wordt afgespeeld, niet selecteren.
- Druk op **SEEK** +/- of **1/2** (ALBUM +/-) in de ZAPPIN-stand om een track of album over te slaan.
- Als u op **BACK** drukt, bevestigt u ook de track om af te spelen.

Radio

Zenders opslaan en ontvangen

Let op

Als u afstemt op zenders tijdens het rijden, moet u de BTM-functie (geheugen voor beste afstemming) gebruiken om ongelukken te vermijden.

Automatisch opslaan — BTM

1 Druk herhaaldelijk op **SOURCE** tot "TUNER" wordt weergegeven.

Druk herhaaldelijk op **MODE** om de band te wijzigen. U kunt FM1, FM2, FM3, AM1 of AM2 selecteren.

2 Houd **BTM** ingedrukt tot "BTM" knippert.

Het apparaat slaat de zenders in de volgorde van frequentie op onder de cijfertoetsen. Er klinkt een pieptoon wanneer de instelling is opgeslagen.

Handmatig opslaan

1 Als u de zender ontvangt die u wilt opslaan, houdt u een cijfertoets (**1**) tot en met (**6**) ingedrukt tot "MEM" wordt weergegeven.

Opmerking

Als u een andere zender opslaat onder dezelfde cijfertoets, wordt de eerder opgeslagen zender vervangen.

De opgeslagen zenders ontvangen

1 Selecteer de band en druk vervolgens op een cijfertoets (**1**) tot en met (**6**).

Automatisch afstemmen

1 Selecteer de band en druk op **SEEK** +/- om de zender te zoeken.

Het zoeken stopt zodra een zender wordt ontvangen. Herhaal deze procedure tot de gewenste zender wordt ontvangen.

Tip

Als u de frequentie kent van de zender die u wilt beluisteren, houdt u **SEEK** +/- ingedrukt tot de frequentie ongeveer is bereikt en drukt u vervolgens herhaaldelijk op **SEEK** +/- om nauwkeurig af te stemmen op de gewenste frequentie (handmatig afstemmen).

Een disc afspelen

- 1 Druk op **OPEN**.
- 2 Plaats de disc (met het label naar boven).
- 3 Sluit het voorpaneel.
Het afspelen wordt automatisch gestart.

De disc uitwerpen

- 1 Druk op **OPEN**.
- 2 Druk op **▲**.
De disc wordt uitgeworpen.
- 3 Sluit het voorpaneel.

Schermitems

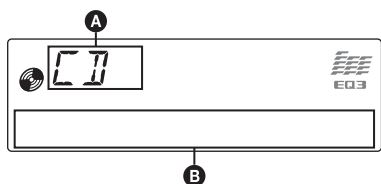

- A** Bron
- B** Tracknaam*¹, disc-/artiestennaam*¹, artiestennaam*¹, albumnummer*², albumnaam*¹, tracknummer/verstreken speelduur, klok

*¹ De informatie over een CD TEXT, MP3/WMA/AAC wordt weergegeven.

*² Het albumnummer wordt alleen weergegeven als het album wordt gewijzigd.

Als u schermitems **B** wilt wijzigen, drukt u op **DSPL**.

Tip

De weergegeven items zijn afhankelijk van het disc type, de opname-indeling en de instellingen.

Herhaaldelijk en willekeurig afspelen

- 1 Druk tijdens het afspelen herhaaldelijk op **③ (REP)** of **④ (SHUF)** tot de gewenste instelling wordt weergegeven.

Selecteer	Actie
↶ TRACK	Track herhaaldelijk afspelen.
↶ ALBUM*	Album herhaaldelijk afspelen.
SHUF ALBUM*	Album in willekeurige volgorde afspelen.
SHUF DISC	Disc in willekeurige volgorde afspelen.

* Bij het afspelen van een MP3-/WMA-/AAC-bestand.

Als u wilt terugkeren naar de normale weergavestand, selecteert u "↶ OFF" of "SHUF OFF".

USB-apparaten

Ga naar de ondersteuningsite voor meer informatie over de compatibiliteit van het USB-apparaat.

Ondersteuningsite

Voor klanten in de Verenigde Staten en Canada:

<http://esupport.sony.com>
<http://www.xplodsony.com/>

Voor klanten in Europa:

<http://support.sony-europe.com>

Voor klanten in Latijns-Amerika:

<http://esupport.sony.com/ES/LA/>

Voor klanten in Pan-Azië:

<http://www.sony-asia.com/section/support>
<http://www.sony-asia.com/caraudio/>

- USB-apparaten van het type MSC (massaopslag) en MTP (protocol voor mediaoverdracht) die voldoen aan de USB-standaard, kunnen worden gebruikt.
- De bijbehorende codecs zijn MP3 (.mp3), WMA (.wma) en AAC (.m4a).
- U kunt het beste een reservekopie van de gegevens op een USB-apparaat maken.

Opmerking

Sluit het USB-apparaat aan nadat u de motor hebt gestart.

Afhankelijk van het USB-apparaat kan storing of schade ontstaan wanneer het apparaat wordt aangesloten voordat de motor wordt gestart.

Een USB-apparaat afspelen

- 1 Verwijder de USB-dop van de USB-aansluiting en sluit het USB-apparaat aan op de USB-aansluiting.

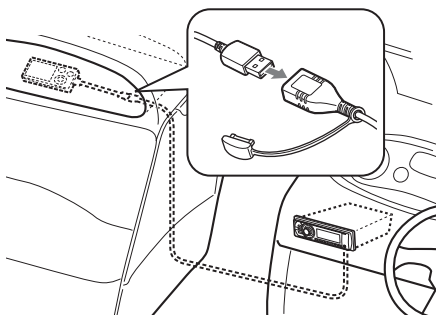

Het afspelen wordt gestart.

Als er al een USB-apparaat is aangesloten, kunt u het afspelen starten door herhaaldelijk op **(SOURCE)** te drukken tot "USB" wordt weergegeven.

Druk op **(OFF)** om het afspelen te stoppen.

Het USB-apparaat verwijderen

- 1 Stop het afspelen van het USB-apparaat.
- 2 Verwijder het USB-apparaat.
Als u het USB-apparaat verwijdert terwijl het wordt afgespeeld, kunnen de gegevens op het USB-apparaat worden beschadigd.

Opmerkingen

- Gebruik geen USB-apparaten die zo groot of zwaar zijn dat ze kunnen vallen als ze worden blootgesteld aan trillingen of een losse aansluiting kunnen veroorzaken.
- Dit apparaat kan geen USB-apparaten via een USB-hub herkennen.

Schermitems

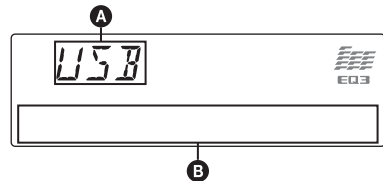

A Bron

B Tracknaam, artiestennaam, albumnummer*, albumnaam, tracknummer/verstreken speelduur, klok

* Het albumnummer wordt alleen weergegeven als het album wordt gewijzigd.

Als u schermitems **B** wilt wijzigen, drukt u op **(DSPL)**.

Opmerkingen

- De weergegeven items zijn afhankelijk van het USB-apparaat, de opname-indeling en de instellingen. Ga naar de ondersteuningsite voor meer informatie.
- Het maximum aantal gegevens dat kan worden weergegeven, is als volgt.
 - mappen (albums): 128
 - bestanden (tracks) per map: 500
- Laat een USB-apparaat niet in een afgemeerde boot achter, omdat dit een storing tot gevolg kan hebben.
- Het kan enige tijd duren voordat het afspelen wordt gestart, afhankelijk van het aantal opgenomen gegevens.
- DRM-bestanden (beheer van digitale rechten) kunnen mogelijk niet worden afgespeeld.
- Als u een MP3-/WMA-/AAC-bestand met VBR (variabele bitsnelheid) afspeelt of snel vooruit-/terugspoelt, wordt de verstreken speelduur wellicht niet nauwkeurig weergegeven.

- Het afspelen van de volgende MP3-/WMA-/AAC-bestanden wordt niet ondersteund.
 - compressie zonder gegevensverlies (lossless)
 - auteursrechtelijk beveiligd

Herhaaldelijk en willekeurig afspelen

- 1 Druk tijdens het afspelen herhaaldelijk op **3** (REP) of **4** (SHUF) tot de gewenste instelling wordt weergegeven.

Selecteer	Actie
TRACK	Track herhaaldelijk afspelen.
ALBUM	Album herhaaldelijk afspelen.
SHUF ALBUM	Album in willekeurige volgorde afspelen.
SHUF DEVICE	Apparaat in willekeurige volgorde afspelen.

Na 3 seconden is de instelling voltooid.

Als u wilt terugkeren naar de normale weergavestand, selecteert u " OFF" of "SHUF OFF".

iPod

Zie "Informatie over iPod" op pagina 23 of ga naar de ondersteuningssite voor meer informatie over de compatibiliteit van de iPod.

In deze gebruiksaanwijzing wordt "iPod" gebruikt als algemene verwijzing naar de iPod-functies van de iPod en iPhone, tenzij anders aangegeven in de tekst of afbeeldingen.

Ondersteuningssite

Voor klanten in de Verenigde Staten en Canada:
<http://esupport.sony.com>
<http://www.xplodsony.com/>

Voor klanten in Europa:
<http://support.sony-europe.com>

Voor klanten in Latijns-Amerika:
<http://esupport.sony.com/ES/LA/>

Voor klanten in Pan-Azië:
<http://www.sony-asia.com/section/support>
<http://www.sony-asia.com/caraudio/>

Een iPod afspelen

Zet het volume van het apparaat zachter voordat u de iPod aansluit.

- 1 Verwijder de USB-dop van de USB-aansluiting en sluit de iPod met de USB-kabel aan op de USB-aansluiting via de dockconnector.

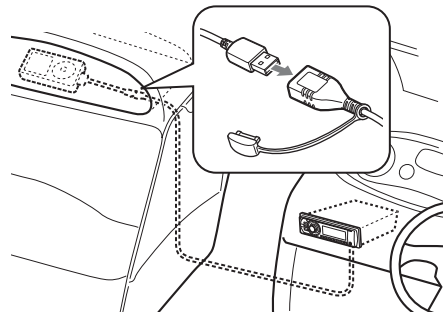

De iPod wordt automatisch ingeschakeld en het scherm van de iPod ziet er als volgt uit.*



vervolg op volgende pagina →

De tracks op de iPod worden automatisch afgespeeld vanaf het punt dat het laatst is afgespeeld.

Als er al een iPod is aangesloten, kunt u het afspelen starten door herhaaldelijk op **(SOURCE)** te drukken tot "USB" wordt weergegeven. ("IPD" wordt weergegeven wanneer een iPod wordt herkend.)

* Als de iPod de vorige keer is afgespeeld in de passagiersbediening, wordt dit scherm niet weergegeven.

2 Druk op **(MODE)** om de weergavestand te selecteren.

De stand wordt als volgt gewijzigd:

RESUMING → **ALBUM** → **TRACK** → **PODCAST*** → **GENRE** → **PLAYLIST** → **ARTIST**

* Wordt mogelijk niet weergegeven, afhankelijk van de iPod-instelling.

3 Pas het volume aan.

Druk op **(OFF)** om het afspelen te stoppen.

De iPod verwijderen

1 Stop het afspelen van de iPod.

2 Verwijder de iPod.

Waarschuwing voor iPhone

Als u een iPhone via USB aansluit, wordt het telefoonvolume geregeld op de iPhone zelf. Om plotselinge harde geluiden na een gesprek te voorkomen, moet u het volume op het apparaat niet verhogen tijdens een telefoongesprek.

Opmerking

Dit apparaat kan geen iPod via een USB-hub herkennen.

Tips

- We raden de RC-100IP USB-kabel aan (niet bijgeleverd) om de dockconnector aan te sluiten.
- Wanneer de contactsleutel in de ACC-positie is gezet en het apparaat is ingeschakeld, wordt de iPod opgeladen.
- Als de iPod wordt losgekoppeld tijdens het afspelen, wordt "NO DEV" op het scherm van het apparaat weergegeven.

Hervattingsstand

Als de iPod is aangesloten op de dockconnector, wordt de stand van dit apparaat gewijzigd in de hervattingsstand en wordt het afspelen gestart in de stand die is ingesteld met de iPod.

In de hervattingsstand werken de volgende toetsen niet.

- **(3)** (REP)
- **(4)** (SHUF)

Schermitems

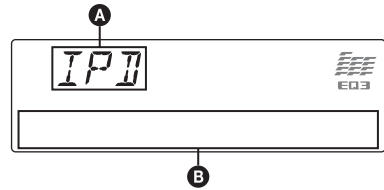

A Bronaanduiding (iPod)

B Tracknaam, artiestennaam, albumnaam, tracknummer/verstreken speelduur, klok

Als u schermitems **B** wilt wijzigen, drukt u op **(DSPL)**.

Tip

Als album/podcast/genre/artiest/afspeellijst wordt gewijzigd, wordt het itemnummer tijdelijk weergegeven.

Opmerking

Het is mogelijk dat sommige letters die zijn opgeslagen in de iPod niet juist worden weergegeven.

De weergavestand instellen

1 Druk tijdens het afspelen op **(MODE)**.

De stand wordt als volgt gewijzigd:

ALBUM → **TRACK** → **PODCAST*** → **GENRE** → **PLAYLIST** → **ARTIST**

* Wordt mogelijk niet weergegeven, afhankelijk van de iPod-instelling.

Albums, podcasts, genres, afspeellijsten en artiesten overslaan

Actie	Toets
Overslaan	(1)/(2) (ALBUM -/+) [één keer drukken voor elk item]
Blijven overslaan	(1)/(2) (ALBUM -/+) [ingedrukt houden tot gewenst punt]

Herhaaldelijk en willekeurig afspelen

1 Druk tijdens het afspelen herhaaldelijk op **③ (REP)** of **④ (SHUF)** tot de gewenste instelling wordt weergegeven.

Selecteer	Actie
TRACK	Track herhaaldelijk afspelen.
ALBUM	Album herhaaldelijk afspelen.
PODCAST	Podcast herhaaldelijk afspelen.
ARTIST	Artiest herhaaldelijk afspelen.
PLAYLIST	Afspeellijst herhaaldelijk afspelen.
GENRE	Genre herhaaldelijk afspelen.
SHUF ALBUM	Album in willekeurige volgorde afspelen.
SHUF PODCAST	Podcast in willekeurige volgorde afspelen.
SHUF ARTIST	Artiest in willekeurige volgorde afspelen.
SHUF PLAYLIST	Afspeellijst in willekeurige volgorde afspelen.
SHUF GENRE	Genre in willekeurige volgorde afspelen.
SHUF DEVICE	Apparaat in willekeurige volgorde afspelen.

Na 3 seconden is de instelling voltooid.

Als u wilt terugkeren naar de normale weergavestand, selecteert u " OFF" of "SHUF OFF".

Een iPod rechtstreeks bedienen — Passagiersbediening

U kunt een iPod die is aangesloten op de dockconnector rechtstreeks bedienen.

1 Houd tijdens het afspelen **(MODE)** ingedrukt.

"MODE IPOD" wordt weergegeven en u kunt de iPod rechtstreeks bedienen.

De schermitems wijzigen

Druk op **(DSPL)**.

De schermitems worden als volgt gewijzigd:

Tracknaam → Artiestennaam → Albumnaam

→ MODE IPOD → Klok

De passagiersbediening uitschakelen

Houd **(MODE)** ingedrukt.

"MODE AUDIO" wordt weergegeven en de weergavestand wordt gewijzigd in "RESUMING".

Opmerkingen

- *Het volume kan alleen worden aangepast op het apparaat.*
- *Als deze modus wordt geannuleerd, wordt de instelling voor herhalen uitgeschakeld.*

Overige functies

De geluidinstellingen wijzigen

De geluidskenmerken wijzigen

- 1 Druk herhaaldelijk op de selectietoets tot het gewenste item wordt weergegeven.**
- 2 Draai de regelknop om het geselecteerde item aan te passen.**
- 3 Druk op ↵ (BACK).**
De instelling is voltooid en het scherm keert terug naar de normale weergave-/ontvangststand.

De volgende items kunnen worden ingesteld (volg de paginaverwijzing voor meer informatie):

EQ3

Een equalizercurve selecteren uit 7 muziektypen.

DSO (dynamische soundstage-indeling)

Het geluid van de luidsprekers wordt verbeterd. De DSO-stand selecteren: "1", "2", "3" of "OFF". Hoe groter het getal, des te duidelijker het effect.

LOW*¹, MID*¹, HI*¹ (pagina 18)

BAL (balans)

De geluidsbalans tussen de linker- en rechterluidsprekers aanpassen.

FAD (fader)

Het relatieve geluidsniveau tussen de voor- en achterluidsprekers aanpassen.

SUB (subwoofervolume)

Het volume van de subwoofer aanpassen.

AUX (AUX-niveau)*²

Het volume aanpassen voor elk aangesloten randapparaat: "+18 dB" – "0 dB" – "-8 dB". Bij deze instelling hoeft het volume tussen bronnen niet worden aangepast.

*¹ Als EQ3 is ingeschakeld.

*² Als de AUX-bron is geactiveerd.

De equalizercurve aanpassen

— EQ3

Met "CUSTOM" bij EQ3 kunt u zelf equalizerinstellingen opgeven.

- 1 Selecteer een bron en druk herhaaldelijk op de selectietoets om "EQ3" te selecteren.**
- 2 Draai de regelknop om "CUSTOM" te selecteren.**
- 3 Druk herhaaldelijk op de selectietoets tot "LOW", "MID" of "HI" wordt weergegeven.**
- 4 Draai de regelknop om het geselecteerde item aan te passen.**
Het volume kan worden aangepast in stappen van 1 dB, van -10 dB tot +10 dB.

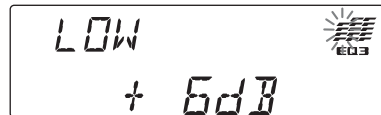

Herhaal stap 3 en 4 om de equalizercurve aan te passen.

Als u de fabrieksinstelling voor de equalizercurve wilt herstellen, houdt u de selectietoets ingedrukt voordat het instellen is voltooid.

- 5 Druk op ↵ (BACK).**

De instelling is voltooid en het scherm keert terug naar de normale weergave-/ontvangststand.

Tip

Andere equalizertypen kunnen ook worden aangepast.

Instelitems aanpassen — SET

- 1 Houd de selectietoets ingedrukt.**
Het installatievenster wordt weergegeven.
- 2 Druk herhaaldelijk op de selectietoets tot het gewenste item wordt weergegeven.**
- 3 Draai de regelknop om de instelling (bijvoorbeeld "ON" of "OFF") te selecteren.**
- 4 Houd de selectietoets ingedrukt.**
Het instellen is voltooid en het scherm keert terug naar de normale weergave-/ontvangststand.

Opmerking

De weergegeven items zijn afhankelijk van de bron en de instelling.

De volgende items kunnen worden ingesteld (volg de paginaverwijzing voor meer informatie):

CLOCK-ADJ (klok aanpassen) (pagina 6)

BEEP

De pieptoon inschakelen: "ON", "OFF".

AUX-A*1 (AUX-audio)

Het AUX-bronscherm inschakelen: "ON", "OFF" (pagina 20).

AUTO OFF

Automatisch uitschakelen na de gewenste tijd wanneer het apparaat is uitgeschakeld: "NO", "30S" (seconden), "30M" (minuten), "60M" (minuten).

DEMO (demonstratie)

De demonstratie inschakelen: "ON", "OFF".

DIMMER

De helderheid van het scherm wijzigen.
– "AT": om het scherm automatisch te dimmen wanneer u de lichten inschakelt. (Alleen beschikbaar wanneer de bedieningskabel voor de verlichting is aangesloten.)
– "ON": om het scherm te dimmen.
– "OFF": om de dimmer uit te schakelen.

CONTRAST

Het contrast van het scherm aanpassen. Het contrastniveau kan worden aangepast in 7 stappen.

ILLUMI (verlichting)

De verlichtingskleur wijzigen: "ILLUMI-1", "ILLUMI-2".

M.DSPL (bewegingsdisplay)

De stand voor het bewegingsdisplay selecteren.
– "SA": bewegende patronen en de Spectrum Analyzer weergeven.
– "ON": bewegende patronen weergeven.
– "OFF": het bewegingsdisplay uitschakelen.

A.SCRL (automatisch rollen)

Lange items automatisch laten rollen: "ON", "OFF".

LOCAL (lokale zoekfunctie)

– "ON": alleen afstemmen op zenders met sterke signalen.
– "OFF": afstemmen met normale ontvangst.

MONO*2 (monostand)

Mono-ontvangststand selecteren om slechte FM-ontvangst te verbeteren: "ON", "OFF".

ZAP.TIME (Zappin Time)

De afspeeltijd voor de ZAPPIN-functie selecteren.
– "ZAP.TIME-1" (6 seconden), "ZAP.TIME-2" (9 seconden), "ZAP.TIME-3" (30 seconden).

LPF (laagdoorlaatfilter)

De kantelfrequentie van de subwoofer selecteren: "OFF", "80Hz", "100Hz", "120Hz", "140Hz", "160Hz".

LPF NORM/REV (laagdoorlaatfilter normaal/omgekeerd)

De fase selecteren wanneer het LPF is ingeschakeld: "NORM", "REV".

HPF (hoogdoorlaatfilter)

De kantelfrequentie van de voor-/achterluidspreker selecteren: "OFF", "80Hz", "100Hz", "120Hz", "140Hz", "160Hz".

LOUD (loudness)

Hoge en lage tonen versterken voor helder geluid bij lagere volumenevau: "ON", "OFF".

BTM (pagina 12)

*1 Als het apparaat is uitgeschakeld.

*2 Als FM wordt ontvangen.

Geheugenback-up

De laatste instellingen worden automatisch opgeslagen.
De geluidsinstellingen (behalve het volume), instelitems (behalve de klok) en de tunerinstellingen worden opgeslagen in het interne geheugen van het apparaat.

Optionele apparaten gebruiken

Randapparatuur voor audio

Door een optioneel draagbaar audioapparaat aan te sluiten op de AUX-ingang (stereo mini-aansluiting) op het apparaat en vervolgens de bron te selecteren, kunt u het audioapparaat beluisteren via de luidsprekers van de boot. Het volume kan worden aangepast voor elk verschil tussen het apparaat en het draagbare audioapparaat. Volg de onderstaande procedure:

Een draagbaar audioapparaat aansluiten

- 1 Schakel het draagbare audioapparaat uit.
- 2 Verlaag het volume op het apparaat.
- 3 Sluit het draagbare audioapparaat aan.

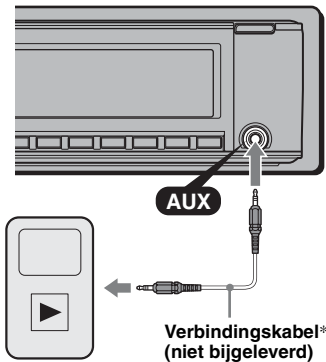

* Gebruik een rechte stekker.

Het volume aanpassen

Pas het volume voor elk aangesloten audioapparaat aan voordat u het afspelen start.

- 1 Verlaag het volume op het apparaat.
- 2 Druk herhaaldelijk op **(SOURCE)** tot "AUX" wordt weergegeven.
"AUX FRONT IN" wordt weergegeven.
- 3 Start het afspelen op het draagbare audioapparaat met een normaal volume.
- 4 Stel uw gebruikelijke luistervolume in op het apparaat.
- 5 Pas het ingangsniveau aan (pagina 18).

CD-wisselaar

De wisselaar selecteren

- 1 Druk herhaaldelijk op **(SOURCE)** tot "CD" wordt weergegeven.
- 2 Druk herhaaldelijk op **(MODE)** tot de gewenste wisselaar wordt weergegeven.

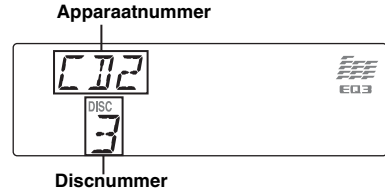

Het afspelen wordt gestart.

Albums en discs overslaan

- 1 Druk tijdens het afspelen op **(1/2)** (ALBUM +/-).

Actie	Druk op (1/2) (ALBUM +/-)
Album overslaan	en laat los (kort vasthouden).
Albums blijven overslaan	binnen 2 seconden nadat u deze hebt losgelaten.
Discs overslaan	herhaaldelijk.
Discs blijven overslaan	en druk binnen 2 seconden weer op de multi-encoder en houd deze ingedrukt.

Herhaaldelijk en willekeurig afspelen

- 1 Druk tijdens het afspelen herhaaldelijk op **(3)** (REP) of **(4)** (SHUF) tot de gewenste instelling wordt weergegeven.

Selecteer	Actie
DISC	Een disc herhaaldelijk afspelen.
SHUF CHANGER	Tracks in de wisselaar in willekeurige volgorde afspelen.

Als u wilt terugkeren naar de normale weergavestand, selecteert u "**OFF**" of "SHUF OFF".

Maritieme kaartafstandsbediening RM-X60M/X11M

Bedieningselementen

De overeenkomstige toetsen op de maritieme kaartafstandsbediening bedienen dezelfde functies als die op het apparaat.

RM-X60M

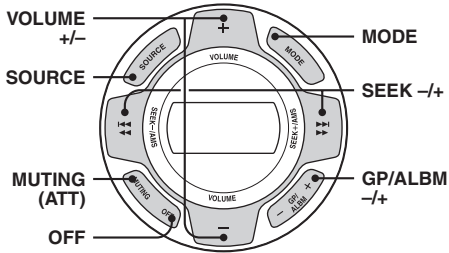

RM-X11M

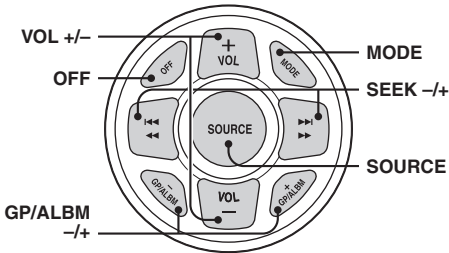

De volgende bedieningselementen op de maritieme kaartafstandsbediening moeten op een andere manier worden bediend dan op het apparaat.

- **VOLUME (VOL) +/- toets(en)**
Dezelfde functie als de regelknop op het apparaat.
- **GP/ALBM +/- toets(en)**
Dezelfde functie als ① / ② (ALBUM +/-) op het apparaat.
- **MUTING toets**
Het geluid dempen. (Dezelfde functie als **ATT** op de kaartafstandsbediening.)

Bedieningssatelliet RM-X4S

Het label bevestigen

Houd bij het bevestigen van het label rekening met de positie waarin de bedieningssatelliet wordt gemonteerd.

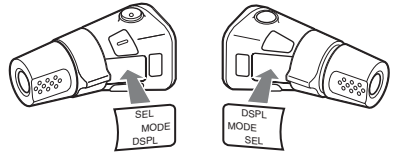

Bedieningselementen

De overeenkomstige toetsen op de bedieningssatelliet bedienen dezelfde functies als die op dit apparaat.

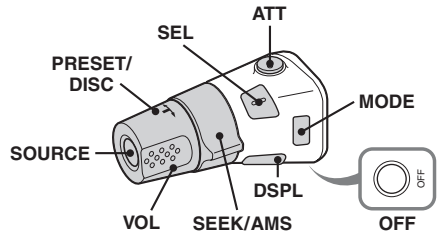

De volgende bedieningselementen op de bedieningssatelliet moeten op een andere manier worden bediend dan op het apparaat.

- **ATT (dempen) toets**
Het geluid dempen. Druk nogmaals op de toets om te annuleren.
- **PRESET/DISC regelaar**
CD/USB: Dezelfde functie als ① / ② (ALBUM +/-) op het apparaat (indrukken en draaien).
Radio: De opgeslagen zenders ontvangen (indrukken en draaien).
- **VOL (volume) regelaar**
Dezelfde functie als de regelknop op het apparaat (draaien).
- **SEEK/AMS regelaar**
Dezelfde functie als **SEEK** +/- op het apparaat (draaien of draaien en vasthouden).
- **DSPL (scherm) toets**
De schermitems wijzigen.

vervolg op volgende pagina →

De werkingsrichting wijzigen

De werkingsrichting van de bedieningselementen is in de fabriek ingesteld, zoals hieronder wordt aangegeven.

Verhogen



Verlagen

Als u de bedieningssatelliet rechts op de stuurkolom moet monteren, kan de werkingsrichting worden omgekeerd.

- 1 Terwijl u de VOL regelaar indrukt, houdt u **(SEL)** ingedrukt.

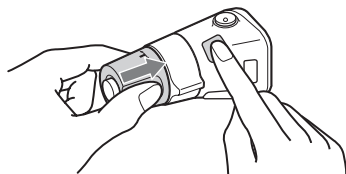

Aanvullende informatie

Voorzorgsmaatregelen

- Laat het apparaat afkoelen als de boot afgemeerd heeft gelegen in de volle zon.
- De elektrisch bedienende antenne schuift automatisch uit.

Condensvorming

Als er vocht condenseert in het apparaat, verwijdert u de disc en wacht u ongeveer een uur tot het apparaat is gedroogd; anders kan de werking van het apparaat worden verstoord.

Optimale geluidskwaliteit behouden

Mors geen vocht op het apparaat of de discs.

Opmerkingen over discs

- Stel een disc niet bloot aan direct zonlicht of warmtebronnen, zoals heteluchtkanalen, en laat deze niet achter in een boot die in de volle zon ligt afgemeerd.
- Veeg een disc van binnen naar buiten schoon met een doekje voordat u deze afspeelt. Gebruik geen oplosmiddelen zoals benzine, thinner en in de handel verkrijgbare reinigingsmiddelen.
- Dit apparaat is ontworpen om discs af te spelen die voldoen aan de CD-norm (Compact Disc). DualDiscs en sommige muziekdiscs die zijn gecodeerd met copyrightbeveiligingstechnologieën voldoen niet aan de CD-norm (Compact Disc) en kunnen daarom mogelijk niet worden afgespeeld met dit apparaat.
- **Discs die NIET kunnen worden afgespeeld met dit apparaat**
 - Discs waarop labels, stickers, tape of papier zijn geplakt. Hierdoor kan de werking worden verstoord of de disc worden beschadigd.
 - Discs met afwijkende vormen (bijvoorbeeld hart, vierkant, ster). Als u dit toch probeert, kan het apparaat worden beschadigd.
 - 8-cm discs.



Opmerkingen over CD-R's/CD-RW's

- Het maximaal aantal: (alleen CD-R/CD-RW)
 - mappen (albums): 150 (inclusief hoofdmap)
 - bestanden (tracks) en mappen: 300 (misschien minder dan 300 als de map-/bestandsnaam veel tekens bevat)
 - tekens die kunnen worden weergegeven voor de naam van een map/bestand: 32 (Joliet)/64 (Romeo)
- Als een disc met Multi Session (meerdere sessies) begint met een CD-DA-sessie, wordt deze herkend als een CD-DA-disc, en worden andere sessies niet afgespeeld.

• Discs die NIET kunnen worden afgespeeld met dit apparaat

- CD-R's/CD-RW's met slechte opnamekwaliteit.
- CD-R's/CD-RW's die zijn opgenomen met een incompatibel opnameapparaat.
- CD-R's/CD-RW's die onjuist zijn gefinaliseerd.
- CD-R's/CD-RW's die niet zijn opgenomen in de muziek-CD-indeling of MP3-indeling conform ISO9660 Level 1/Level 2, Joliet/Romeo of Multi Session (meerdere sessies).

Af speelvolgorde van MP3-/WMA-/AAC-bestanden

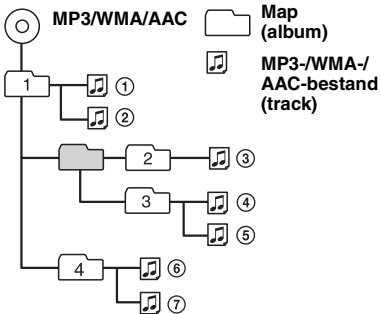

Informatie over iPod

- U kunt de volgende iPod-modellen aansluiten.

Werk de software van uw iPod bij naar de nieuwste versie vóór gebruik.

- iPod touch
- iPod classic
- iPod met video*
- iPod nano (3e generatie)
- iPod nano (2e generatie)
- iPod nano (1e generatie)*
- iPhone en iPhone 3G

* *Passagiersbediening is niet beschikbaar voor iPod nano (1e generatie) of iPod met video.*

- "Made for iPod" betekent dat een elektronisch accessoire speciaal is ontworpen voor aansluiting op een iPod en dat de ontwikkelaar van het accessoire verklaart dat het accessoire voldoet aan de prestatienormen van Apple.
- "Works with iPhone" betekent dat een elektronisch accessoire speciaal is ontworpen voor aansluiting op een iPhone en dat de ontwikkelaar van het accessoire verklaart dat het accessoire voldoet aan de prestatienormen van Apple.
- Apple is niet verantwoordelijk voor de werking van dit apparaat of voor het voldoen aan de veiligheids- en overheidsvoorschriften.

Met alle vragen of problemen met betrekking tot dit apparaat die niet aan bod komen in deze gebruiksaanwijzing, kunt u terecht bij uw Sony-handelaar.

Onderhoud

De lithiumbatterij van de kaartafstandsbediening vervangen

Onder normale omstandigheden gaat de batterij ongeveer 1 jaar mee. (Afhankelijk van de gebruiksomstandigheden kan de levensduur korter zijn.)

Wanneer de batterij verzwakt, wordt het bereik van de kaartafstandsbediening kleiner. Vervang de batterij door een nieuwe CR2025-lithiumbatterij. Bij een andere batterij bestaat er brand- of explosiegevaar.

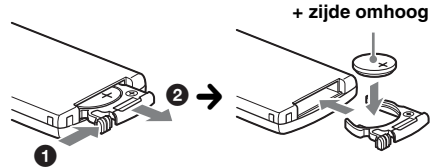

Opmerkingen over de lithiumbatterij

- Houd de lithiumbatterij buiten het bereik van kinderen. Raadpleeg meteen een arts wanneer een batterij wordt ingeslikt.
- Veeg de batterij schoon met een droge doek voor een goed contact.
- Houd bij het plaatsen van de batterij rekening met de juiste polariteit.
- Houd de batterij niet vast met een metalen tang. Hierdoor kan er kortsluiting ontstaan.

WAARSCHUWING

Bij oneigenlijk gebruik kan de batterij ontploffen.

Probeer niet de batterij op te laden of te openen; werp ook een lege batterij nooit in het vuur.

Zekeringen vervangen

Vervang een zekering altijd door een identiek exemplaar. Als de zekering doorbrandt, moet u de voedingsaansluiting controleren en de zekering vervangen. Brandt de zekering vervolgens nogmaals door, dan kan er sprake zijn van een defect in het apparaat. Raadpleeg in dat geval de dichtstbijzijnde Sony-handelaar.

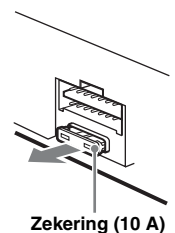

vervolg op volgende pagina →

Aansluitingen schoonmaken

De werking van het apparaat kan worden verstoord als de aansluitingen tussen het apparaat en het voorpaneel niet schoon zijn. U kunt dit voorkomen door het voorpaneel (pagina 7) los te maken en de aansluitingen te reinigen met een wattenstaafje. Gebruik hierbij niet teveel kracht. Anders kunnen de aansluitingen worden beschadigd.

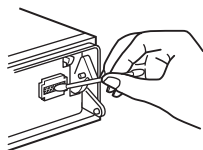

Hoofdeenheid

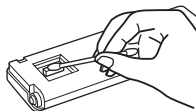

Achterkant van het voorpaneel

Opmerkingen

- Uit veiligheidsoverwegingen moet u de motor uitschakelen en de sleutel uit het contactslot halen voordat u de aansluitingen reinigt.
- Raak de aansluitingen nooit rechtstreeks aan met uw vingers of een metalen voorwerp.

Het apparaat verwijderen

1 Verwijder de beschermende rand.

- 1 Maak het voorpaneel los (pagina 7).
- 2 Duw de zijkanten van de beschermende rand naar binnen en trek de beschermende rand naar buiten.

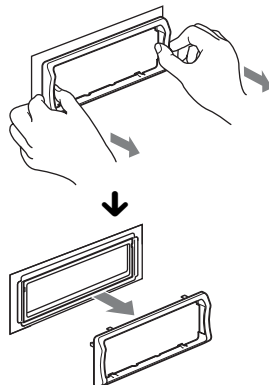

2 Verwijder het apparaat.

- 1 Plaats beide ontgrendelings sleutels tegelijkertijd en duw hierop tot ze vastklikken.

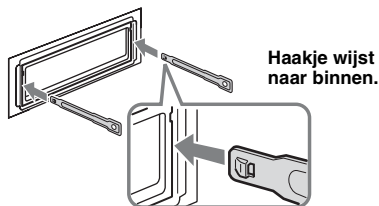

Haakje wijst naar binnen.

- 2 Trek de ontgrendelings sleutels naar u toe om het apparaat los te maken.

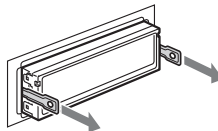

- 3 Schuif het apparaat uit de houder.

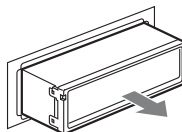

Technische gegevens

CD-speler

Signaal/ruis-afstand: 120 dB
Frequentiebereik: 10 – 20.000 Hz
Snelheidsfluctuaties: Minder dan meetbare waarden

Tuner

FM

Afstembereik:
87,5 – 108,0 MHz (bij stappen van 50 kHz)
87,5 – 107,9 MHz (bij stappen van 200 kHz)
FM-afsteminterval: Schakelen tussen 50 kHz/200 kHz
Antenne-aansluiting:

Aansluiting voor externe antenne

Tussenfrequentie: 150 kHz
Bruikbare gevoeligheid: 10 dBf
Selectiviteit: 75 dB bij 400 kHz
Signaal/ruis-afstand: 70 dB (mono)
Scheiding: 40 dB bij 1 kHz
Frequentiebereik: 20 – 15.000 Hz

AM

Afstembereik:
531 – 1.602 kHz (bij stappen van 9 kHz)
530 – 1.710 kHz (bij stappen van 10 kHz)
AM-afsteminterval: Schakelen tussen 9 kHz/10 kHz
Antenne-aansluiting:

Aansluiting voor externe antenne

Tussenfrequentie: 25 kHz
Gevoeligheid: 26 μ V

USB-speler

Interface: USB (Full-speed)
Maximale voeding: 500 mA

Versterker

Uitgang: Luidsprekeruitgangen (sure seal)
Luidsprekerimpedantie: 4 – 8 ohm
Maximaal uitgangsvermogen: 52 W \times 4 (bij 4 ohm)

Algemeen

Uitgangen:

Audio-uitgangen (voor/achter)
Subwooferuitgang (mono)
Relaisaansluiting elektrische antenne
Aansluiting versterker

Ingangen:

Afstandsbedieningsingang
Antenne-ingang
Telephone ATT-bedieningsaansluiting
Verlichtingsstuuraansluiting
BUS-bedieningsingang
BUS-audio-ingang
AUX-ingang (stereo mini-aansluiting)
USB-signaalingang

Toonregelingen:

Laag: \pm 10 dB bij 60 Hz (XPLOD)
Midden: \pm 10 dB bij 1 kHz (XPLOD)
Hoog: \pm 10 dB bij 10 kHz (XPLOD)

Voeding: 12 V gelijkstroom accu (negatieve aarde)

Afmetingen: Ongeveer 178 \times 50 \times 182 mm (b/h/d)
Montageafmetingen: Ongeveer 182 \times 53 \times 162 mm (b/h/d)

Gewicht: Ongeveer 1,3 kg

Bijgeleverd accessoire:

Kaartafstandsbediening: RM-X151
Onderdelen voor installatie en aansluitingen (1 set)

Optionele accessoires/apparaten*:

Maritieme kaartafstandsbediening: RM-X60M, RM-X11M
Bedieningssatelliet: RM-X4S
BUS-kabel (geleverd met RCA-kabel): RC-61 (1 m), RC-62 (2 m)
CD-wisselaar (10 discs): CDX-757MX
CD-wisselaar (6 discs): CDX-T69
Bronkeuzeschakelaar: XA-C40
AUX-IN-keuzeschakelaar: XA-300
USB-verbindingkabel voor iPod: RC-100IP
HD Radio™ tuner: XT-100HD

* *Andere accessoires/apparaten dan de maritieme kaartafstandsbediening RM-X60M/X11M zijn niet waterdicht. Stel ze niet bloot aan water.*

Het is mogelijk dat niet alle vermelde accessoires verkrijgbaar zijn bij uw Sony-handelaar. Neem contact op met uw Sony-handelaar voor meer informatie.

Wijzigingen in ontwerp en technische gegevens voorbehouden zonder voorafgaande kennisgeving.



- Er werden geen halogene brandvertragende producten gebruikt in de betreffende printplaat/printplaten.
- In het omhulsel werden geen halogeen bevattende brandvertragende producten gebruikt.
- Als beschermings- en opulmateriaal werd er papier gebruikt.

Problemen oplossen

De onderstaande controlelijst kan u helpen bij het oplossen van problemen die zich met het apparaat kunnen voordoen.

Voordat u de onderstaande controlelijst doorneemt, moet u eerst de aanwijzingen voor aansluiting en gebruik controleren.

Als het probleem niet is opgelost, gaat u naar de volgende ondersteuningsite.

Ondersteuningsite

Voor klanten in de Verenigde Staten en Canada:

<http://esupport.sony.com>

<http://www.xplodsony.com/>

Voor klanten in Europa:

<http://support.sony-europe.com>

Voor klanten in Latijns-Amerika:

<http://esupport.sony.com/ES/LA/>

Voor klanten in Pan-Azië:

<http://www.sony-asia.com/section/support>

<http://www.sony-asia.com/caraudio/>

Algemeen

Het apparaat wordt niet van stroom voorzien.

- Controleer de aansluiting of de zekering.
- Als het apparaat wordt uitgeschakeld en het scherm verdwijnt, kan het apparaat niet worden bediend met de afstandsbediening.
→ Schakel het apparaat in.

De elektrisch bediende antenne schuift niet uit.

De elektrisch bediende antenne heeft geen relaisdoos.

Geen geluid.

- De ATT-functie is ingeschakeld of de Telephone ATT-functie (als de interfacekabel of een telefoon is aangesloten op de ATT-kabel) is ingeschakeld.
- De positie van de faderregelaar "FAD" is niet ingesteld op een systeem met 2 luidsprekers.

Geen pieptoon.

- De pieptoon is uitgeschakeld (pagina 19).
- Er is een optionele versterker aangesloten en u gebruikt de ingebouwde versterker niet.

De geheugeninhoud is gewist.

- De RESET toets is ingedrukt.
→ Sla opnieuw op in het geheugen.
- De voedingskabel of de accu is losgekoppeld of niet juist aangesloten.

Opgeslagen zenders en tijd zijn gewist.

De zekering is doorgebrand.

Maakt geluid wanneer de positie van de contactleutel wordt gewijzigd.

De kabels zijn niet goed verbonden met de voedingsaansluiting voor accessoires van de boot.

Tijdens het afspelen of radio-ontvangst wordt de demonstratie gestart.

Als er 5 minuten geen handeling wordt uitgevoerd en "DEMO-ON" is ingesteld, wordt de demonstratie gestart.

→ Stel "DEMO-OFF" in (pagina 19).

Het scherm verdwijnt van/verschijnt niet in het display.

- De dimmer is ingesteld op "DIM-ON" (pagina 19).
- Het scherm verdwijnt als u op **OFF** drukt en deze toets ingedrukt houdt.
→ Druk op **OFF** op het apparaat en houd deze toets ingedrukt tot het scherm verschijnt.
- De aansluitingen zijn vuil (pagina 24).

De functie voor automatisch uitschakelen werkt niet.

Het apparaat is ingeschakeld. De functie voor het automatisch uitschakelen wordt geactiveerd nadat het apparaat is uitgeschakeld.

→ Schakel het apparaat uit.

CD's afspelen

De disc kan niet worden geplaatst.

- Er zit al een disc in het apparaat.
- De disc is met kracht omgekeerd of in de verkeerde richting geplaatst.

De disc wordt niet afgespeeld.

- Disc defect of vuil.
- De CD-R's/CD-RW's zijn niet geschikt voor audiogebruik (pagina 22).

MP3-/WMA-/AAC-bestanden kunnen niet worden afgespeeld.

De disc is niet compatibel met de MP3-/WMA-/AAC-indeling en -versie. Voor meer informatie over de discs en indelingen gaat u naar de ondersteuningsite.

MP3-/WMA-/AAC-bestanden worden minder snel afgespeeld dan andere bestanden.

Bij de volgende discs duurt het langer voordat het afspelen wordt gestart:

- discs opgenomen met een ingewikkelde structuur;
- discs die in Multi Session (meerdere sessies) zijn opgenomen;
- discs waaraan gegevens kunnen worden toegevoegd.

De schermitems rollen niet.

- Bij sommige discs met heel veel tekens kunnen de tekens niet rollen.
- "A.SCRL" is ingesteld op "OFF".
→ Stel "A.SCRL-ON" in (pagina 19).
→ Houd **DSPL** (SCRL) ingedrukt.

Het geluid verspringt.

- Het apparaat is niet goed geïnstalleerd.
→ Installeer het apparaat onder een hoek van minder dan 45° op een stabiele plaats in de boot.
- Disc defect of vuil.

De bedieningstoetsen werken niet.

De disc wordt niet uitgeworpen.

Druk op de RESET toets (pagina 6).

Radio-ontvangst

De zenders kunnen niet worden ontvangen.

Het geluid is gestoord.

De aansluiting is niet juist.

→ Sluit de bedieningskabel van de elektrische antenne (blauw) of voedingskabel voor accessoires (rood) aan op de voedingskabel van de antenneversterker van de boot (alleen als uw boot is uitgerust met een FM/AM-antenne in de achter- of zijruit).

→ Controleer de aansluiting van de antenne van de boot.

→ Als de automatische antenne niet uitschuift, controleert u de aansluiting van de bedieningskabel van de elektrische antenne.

Er kan niet worden afgestemd op voorkeurzenders.

- Sla de juiste frequentie op in het geheugen.
- Het ontvangstsignaal is te zwak.

Er kan niet automatisch worden afgestemd op zenders.

- De lokale zoekfunctie is niet correct ingesteld.
 - Het afstemmen wordt te vaak onderbroken:
Stel "LOCAL-ON" in (pagina 19).
 - Het afstemmen stopt niet bij een zender:
Stel "LOCAL-OFF" in (pagina 19).
- Het ontvangstsignaal is te zwak.
 - Stem handmatig af.

Tijdens FM-ontvangst knippert de aanduiding "ST".

- Stem nauwkeurig af op de frequentie.
- Het ontvangstsignaal is te zwak.
 - Stel "MONO-ON" in (pagina 19).

Een stereo-uitzending van een FM-programma wordt mono weergegeven.

Het apparaat staat in de mono-ontvangststand.

→ Stel "MONO-OFF" in (pagina 19).

USB afspelen

U kunt items niet via een USB-hub afspelen.

Dit apparaat kan geen USB-apparaten via een USB-hub herkennen.

Items kunnen niet worden afgespeeld.

Een USB-apparaat functioneert niet.

→ Sluit dit opnieuw aan.

Het USB-apparaat wordt minder snel afgespeeld.

Het USB-apparaat bevat bestanden met een ingewikkelde structuur.

U hoort een piepton.

Tijdens het afspelen is het USB-apparaat losgekoppeld.

→ Voordat u een USB-apparaat loskoppelt, moet u eerst het afspelen stoppen ter bescherming van de gegevens.

Het geluid wordt onderbroken.

Het geluid kan worden onderbroken bij een hoge bitsnelheid van meer dan 320 kbps.

Foutmeldingen/berichten

CHECKING

Het apparaat controleert de aansluiting van een USB-apparaat.

→ Wacht tot de controle van de aansluiting is voltooid.

ERROR*¹

- De disc is vuil of is omgekeerd geplaatst.*²
 - Reinig de disc of plaats deze op de juiste manier.
- Er is een lege disc in het apparaat geplaatst.
- De disc kan niet worden afgespeeld wegens een probleem.
 - Plaats een andere disc.
- Het USB-apparaat is niet automatisch herkend.
 - Sluit het opnieuw aan.
- Druk op  om de disc te verwijderen.

FAILURE (Brandt tot er op een toets wordt gedrukt.)

De luidsprekers of versterkers zijn niet correct aangesloten.

→ Raadpleeg de handleiding voor installatie/aansluitingen van dit model om de aansluitingen te controleren.

FAILURE (Brandt ongeveer 1 seconde.)

Als de SAT-tuner is aangesloten, kunt u een SATradiozender niet opslaan op een vooraf ingestelde stand.

→ Controleer of u de zender ontvangt die u wilt opslaan en probeer het opnieuw.

HUB NO SUPRT

Een USB-hub wordt niet ondersteund door dit apparaat.

LOAD

De disc wordt geladen door de CD-wisselaar.

→ Wacht tot het laden is voltooid.

L. SEEK +/-

De lokale zoekfunctie is ingeschakeld tijdens automatisch afstemmen.

NO DEV (geen apparaat)

 is geselecteerd terwijl er geen USB-apparaat is aangesloten. Een USB-apparaat of een USB-kabel is losgeraakt tijdens het afspelen.

→ Zorg ervoor dat u een USB-apparaat en een USB-kabel aansluit.

NO DISC

Er is geen disc in de CD-wisselaar geplaatst.

→ Plaats discs in de CD-wisselaar.

NO MAG

Er is geen discmagazijn in de CD-wisselaar geplaatst.

→ Plaats het discmagazijn in de CD-wisselaar.

NO MUSIC

De disc of het USB-apparaat bevat geen muziekbestanden.

→ Plaats een muziek-CD in dit apparaat of een MP3-compatibele CD-wisselaar.

→ Sluit een USB-apparaat met muziekbestanden aan.

NO NAME

Er is geen naam voor de disc/artiest/track of het album naar de track geschreven.

OFFSET

Er is wellicht een interne storing.

→ Controleer de aansluiting. Als de foutmelding in het scherm blijft staan, moet u de dichtstbijzijnde Sony-handelaar raadplegen.

OVERLOAD

Het USB-apparaat is overbelast.

→ Koppel het USB-apparaat los en wijzig de bron met (SOURCE).

→ Dit geeft aan dat het USB-apparaat buiten gebruik is of dat een apparaat is aangesloten dat niet wordt ondersteund.

READ

Alle track- en albuminformatie op de disc wordt gelezen.

→ Wacht totdat het lezen is voltooid en het afspelen automatisch wordt gestart. Afhankelijk van de discstructuur kan dit meer dan een minuut in beslag nemen.

RESET

De CD-speler, de CD-wisselaar of het USB-apparaat kan niet worden bediend vanwege een probleem.

→ Druk op de RESET toets (pagina 6).

USB NO SUPRT (geen USB-ondersteuning)

Het aangesloten USB-apparaat wordt niet ondersteund.

→ Ga naar de ondersteuningsite voor meer informatie over de compatibiliteit van het USB-apparaat.

"LLLL" of "TTTT"

Tijdens het snel terug- of vooruitspoelen hebt u het begin of het einde van de disc bereikt en kunt u niet verder.

"_"

Het teken kan niet worden weergegeven met het apparaat.

*1 *Als er een fout optreedt tijdens het afspelen van een CD, wordt het discnummer van de CD niet in het scherm weergegeven.*

*2 *Het discnummer van de disc met de fout wordt weergegeven in het scherm.*

Als deze oplossingen niet helpen, moet u de dichtstbijzijnde Sony-handelaar raadplegen.

Als u het apparaat ter reparatie wegbrengt omdat CD's niet goed worden afgespeeld, kunt u het beste de disc meenemen waarmee het probleem is begonnen.

If you have any questions/problems regarding this product, try the following:

1 *Read Troubleshooting in these Operating Instructions.*

2 *Reset the unit.*

Note: Stored data may be erased.

3 *Please contact (U.S.A. only);*

Call **1-800-222-7669**

URL **<http://www.SONY.com>**

Tragen Sie die Seriennummer (SERIAL NO.) in dem reservierten Feld ein. Sie finden diese auf einem Aufkleber, der auf dem Gerätegehäuse angebracht ist. Nehmen Sie den ausgefüllten Geräte-Pass anschließend unbedingt aus der Bedienungsanleitung heraus, falls Sie diese im Fahrzeug aufbewahren möchten. Bitte bewahren Sie den Geräte-Pass an einem sicheren Ort auf. Er kann im Falle eines Diebstahls zur Identifikation Ihres Eigentums dienen.

Marineaudio

Geräte-Pass

SONY[®]

Dieser Geräte-Pass dient als Eigentumsnachweis für Ihr Marineaudio-Gerät im Falle eines Diebstahls.

Wir empfehlen, den Geräte-Pass nicht im Fahrzeug aufzubewahren, um Missbrauch zu verhindern.

Modellbezeichnung

CDX-M60UI

Seriennummer (SERIAL NO.)

<http://www.sony.net/>

Sony Corporation Printed in Thailand

Download from [Www.Somanuals.com](http://www.Somanuals.com). All Manuals Search And Download.

Free Manuals Download Website

<http://myh66.com>

<http://usermanuals.us>

<http://www.somanuals.com>

<http://www.4manuals.cc>

<http://www.manual-lib.com>

<http://www.404manual.com>

<http://www.luxmanual.com>

<http://aubethermostatmanual.com>

Golf course search by state

<http://golfingnear.com>

Email search by domain

<http://emailbydomain.com>

Auto manuals search

<http://auto.somanuals.com>

TV manuals search

<http://tv.somanuals.com>