

FM/AM Compact Disc Player

Operating Instructions _____ **US**

Mode d'emploi _____ **FR**

Owner's Record

The model and serial numbers are located on the bottom of the unit.

Record these numbers in the space provided below.

Refer to these numbers whenever you call upon your Sony dealer regarding this product.

Model No. CDX-MP40 Serial No. _____

For installation and connections, see the supplied installation/connections manual.
En ce qui concerne l'installation et les connexions, consulter le manuel
d'installation/raccordement fourni.



CDX-MP40

Warning

This equipment has been tested and found to comply with the limits for a Class B digital device, pursuant to Part 15 of the FCC Rules. These limits are designed to provide reasonable protection against harmful interference in a residential installation. This equipment generates, uses, and can radiate radio frequency energy and, if not installed and used in accordance with the instructions, may cause harmful interference to radio communications. However, there is no guarantee that interference will not occur in a particular installation. If this equipment does cause harmful interference to radio or television reception, which can be determined by turning the equipment off and on, the user is encouraged to try to correct the interference by one or more of the following measures:

- Reorient or relocate the receiving antenna.
- Increase the separation between the equipment and receiver.
- Connect the equipment into an outlet on a circuit different from that to which the receiver is connected.
- Consult the dealer or an experienced radio/TV technician for help.

You are cautioned that any changes or modifications not expressly approved in this manual could void your authority to operate this equipment.

CAUTION

The use of optical instruments with this product will increase eye hazard.

Welcome !

Thank you for purchasing this Sony Compact Disc Player. You can enjoy its various features even more with:

- MP3 file playback.
- CD-R/CD-RW which can have a session added can be played (page 7).
- Discs recorded in Multi Session (CD-Extra, Mixed CD, etc.) can be played, depending on the recording method (page 7).
- Optional CD/MD units (both changers and players)*¹.
- ID3 tag*² version 1 information (displayed when an MP3 file is played).
- CD TEXT information (displayed when a CD TEXT disc*³ is played).
- **Supplied controller accessory**
Card remote commander RM-X115
- **Optional controller accessory**
Wired rotary commander RM-X4S

*¹ This unit works with Sony products only.

*² ID3 tag is an MP3 file that contains information about album name, artist name, track name, etc.

*³ A CD TEXT disc is an audio CD that includes information such as the disc name, artist name, and track names. This information is recorded on the disc.



The “XM Ready” logo indicates that this product will control a Sony XM tuner module (sold separately).

Please see your nearest authorized Sony dealer for details on the XM tuner module.

For instructions on XM tuner operation, please refer to the XM tuner module’s included instruction manual.

Table of Contents

Location of controls	4
Precautions	6
Notes on discs	6
About MP3 files	7

Getting Started

Resetting the unit	9
Detaching the front panel	9
Setting the clock	10

CD Player

CD/MD Unit (optional)

Playing a disc	11
Display items	12
Playing tracks repeatedly	
— Repeat Play	12
Playing tracks in random order	
— Shuffle Play	13
Labeling a CD	
— Disc Memo*	13
Locating a disc by name	
— List-up*	14

* Functions available with optional CD/MD unit

Radio

Storing stations automatically	
— Best Tuning Memory (BTM)	15
Receiving the stored stations	15
Storing only the desired stations	16
Storing station names	
— Station Memo	16
Tuning in a station through a list	
— List-up	17

Other Functions

Using the rotary commander	18
Adjusting the balance and fader	19
Quickly attenuating the sound	19
Changing the sound and display settings	
— Menu	20
Setting the equalizer (EQ3)	20
Setting the Dynamic Soundstage Organizer (DSO)	21

Additional Information

Maintenance	21
Removing the unit	23
Specifications	24
Troubleshooting	25
Error displays/Messages	26

Location of controls

Refer to the pages listed for details.

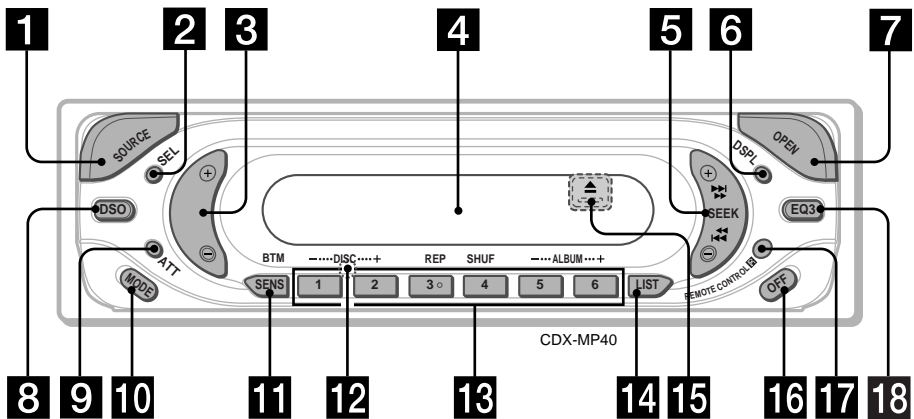

1 SOURCE (Power on/Radio/CD/MD) button

Selecting the source.

2 SEL (select) button

Selecting items.

3 Volume +/- button

4 Display window

5 SEEK +/- button

Radio:

Tuning in stations automatically/finding a station manually.

CD (MP3 files)/MD:

Skipping tracks/fast-forwarding, reversing a track.

6 DSPL (display mode change) button

10, 12, 14, 17

7 OPEN button 9, 11

8 DSO button 21

9 ATT (attenuate) button 19

10 MODE button

Changing the operation.

11 SENS/BTM button 15, 16

12 RESET button (located on the front side of the unit, behind the front panel) 9

13 Number buttons 20

Radio:

Storing the desired station on each number button.

CD/MD:

① : DISC - 11

② : DISC + 11

③ : REP 12

④ : SHUF 13

MP3 files:

⑤ : ALBUM - 11

⑥ : ALBUM + 11

14 LIST button 13, 14, 16, 17

15 ▲ (eject) button (located on the front side of the unit, behind the front panel) 11

16 OFF (Stop/Power off) button*1 9, 11

17 Receptor for the card remote commander

18 EQ3 button 20

*1 **Warning when installing in a car without an ACC (accessory) position on the ignition switch**

After turning off the ignition, be sure to press and hold **OFF** on the unit until the display disappears.

Otherwise, the display does not turn off and this causes battery drain.

Card remote commander RM-X115

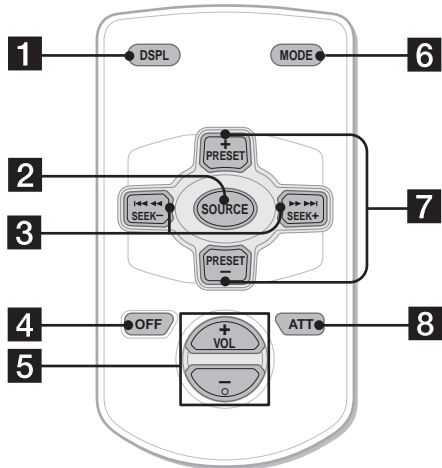

The corresponding buttons of the card remote commander control the same functions as those on this unit.

- 1** DSPL button
- 2** SOURCE button
- 3** SEEK (+/-) buttons
- 4** OFF button
- 5** VOL (+/-) buttons
- 6** MODE button
- 7** DISC/ALBUM (+/-) buttons
- 8** ATT button

Note

If the display disappears by pressing **OFF**, it cannot be operated with the card remote commander unless **SOURCE** on the unit is pressed, or a disc is inserted to activate the unit first.

Tip

Refer to "Replacing the lithium battery" for details on how to replace the batteries (page 22).

Selecting a disc and album with the card remote commander

Disc and album can be skipped using the DISC/ALBUM (+/-) buttons on the card remote commander.

(With this unit)

To	Press
Skip albums* – Album selection	+ or – [once for each album] To continuously skip albums, press and hold either button.

(With optional unit)

To	Press
Skip discs – Disc selection	+ or – [once for each disc] To continuously skip discs, press once and press again within 2 seconds (and hold) either button.
Skip albums* – Album selection	+ or – [hold for a moment] and release To continuously skip albums, press (and hold) within 2 seconds of first releasing the button.

* Available only when an MP3 file is played.

Skipping tracks continuously

Press once **SEEK** (+) or **SEEK** (–) on the card remote commander, then press again within 2 seconds and hold.

Precautions

- If your car has been parked in direct sunlight, allow the unit to cool off before operating it.
- Power antenna will extend automatically while the unit is operating.
- While driving, do not use the CUSTOM FILE feature or any other functions which may divert your attention from the road.

If you have any questions or problems concerning your unit that are not covered in this manual, please consult your nearest Sony dealer.

Moisture condensation

On a rainy day or in a very damp area, moisture condensation may occur inside the lenses and display of the unit. Should this occur, the unit will not operate properly. In such a case, remove the disc and wait for about an hour until the moisture has evaporated.

To maintain high sound quality

Be careful not to splash juice or other soft drinks onto the unit or discs.

Notes on discs

- To keep the disc clean, do not touch the surface. Handle the disc by its edge.
- Keep your discs in their cases or disc magazines when not in use. Do not subject the discs to heat/high temperature. Avoid leaving them in parked cars or on dashboards/rear trays.

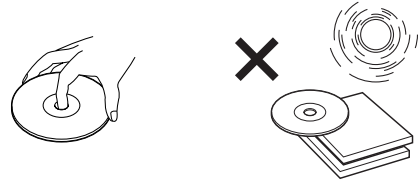

- Do not attach labels, or use discs with sticky ink/residue. Such discs may stop spinning when used, causing a malfunction, or may ruin the disc.

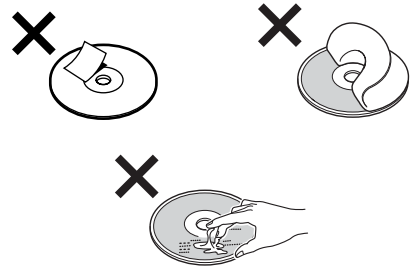

- Do not use any discs with labels or stickers attached. The following malfunctions may result from using such discs:
 - Inability to eject a disc (due to a label or sticker peeling off and jamming the eject mechanism).
 - Inability to read audio data correctly (e.g., playback skipping, or no playback) due to heat shrinking of a sticker or label causing a disc to warp.
- Discs with non-standard shapes (e.g., heart, square, star) cannot be played on this unit. Attempting to do so may damage the unit. Do not use such discs.
- You cannot play 8 cm CDs.

- Before playing, clean the discs with a commercially available cleaning cloth. Wipe each disc from the center out. Do not use solvents such as benzine, thinner, commercially available cleaners, or antistatic spray intended for analog discs.









Music discs encoded with copyright protection

This product is designed to play back discs that conform to the Compact Disc (CD) standard. Recently, various music discs encoded with copyright protection are marketed by some record companies. Please be aware that among those discs, there are some that do not conform to the CD standard and may not be playable by this product.

Notes on CD-Rs (recordable CDs)/CD-RWs (rewritable CDs)

This unit can play the following discs:

Type of discs	Label on the disc
Audio CD	 
MP3 files	   

- Some CD-Rs/CD-RWs (depending on the equipment used for its recording or the condition of the disc) may not play on this unit.
- You cannot play a CD-R/CD-RW that is not finalized*.
- You can play MP3 files recorded on CD-ROMs, CD-Rs, and CD-RWs.
- A CD-R/CD-RW to which a session can be added can be played.

* A process necessary for a recorded CD-R/CD-RW disc to be played on the audio CD player.

About MP3 files

MP3 (MPEG 1 Audio Layer-3) is a standard technology and format for compressing a sound sequence. The file is compressed to about 1/10 of its original size. Sounds outside the range of human hearing are compressed while the sounds we can hear are not compressed.

Notes on discs

You can play MP3 files recorded on CD-ROMs, CD-Rs, and CD-RWs.

The disc must be in the ISO 9660*1 level 1 or level 2 format, or Joliet or Romeo in the expansion format.

You can use a disc recorded in Multi Session*2.

*1 ISO 9660 Format

The most common international standard for the logical format of files and folders on a CD-ROM.

There are several specification levels. In Level 1, file names must be in the 8.3 format (no more than 8 characters in the name, no more than 3 characters in the extension “.MP3”) and in capital letters. Folder names can be no longer than 8 characters. There can be no more than 8 nested folder levels. Level 2 specifications allow file names up to 31 characters long.

Each folder can have up to 8 trees.

For Joliet or Romeo in the expansion format, make sure of the contents of the writing software, etc.

*2 Multi Session

This is a recording method that enables adding of data using the Track-At-Once method. Conventional CDs begin at a CD control area called the Lead-in and end at an area called Lead-out. A Multi Session CD is a CD having multiple sessions, with each segment from Lead-in to Lead-out regarded as a single session.

CD-Extra: The format which records audio (audio CD data) as tracks on session 1, and records data as tracks on session 2.

Mixed CD: In this format, data is recorded as track 1, and audio (audio CD data) is recorded as track 2.

continue to next page →

Notes

- With formats other than ISO 9660 level 1 and level 2, folder names or file names may not be displayed correctly.
- When naming, be sure to add the file extension “.MP3” to the file name.
- If you put the extension “.MP3” to a file other than MP3, the unit cannot recognize the file properly and will generate random noise that could damage your speakers.
- The following discs take a longer time to start playback.
 - a disc recorded with complicated tree structure.
 - a disc recorded in Multi Session.
 - a disc to which data can be added.

Cautions when playing a disc that is recorded in Multi Session

- When the first track of the first session is audio CD data:
 - Only audio CD data is played back.
 - Non-audio CD data/MP3 file information (track number, time, etc.) is displayed with no sound.
- When the first track of the first session is not audio CD data:
 - If an MP3 file is in the disc, only MP3 file(s) play back and other data is skipped. (Audio CD data is not recognized.)
 - If no MP3 file is in the disc, “NO MUSIC” is displayed and nothing is played back. (Audio CD data is not recognized.)

The playback order of the MP3 files

The playback order of the folders and files is as follows:

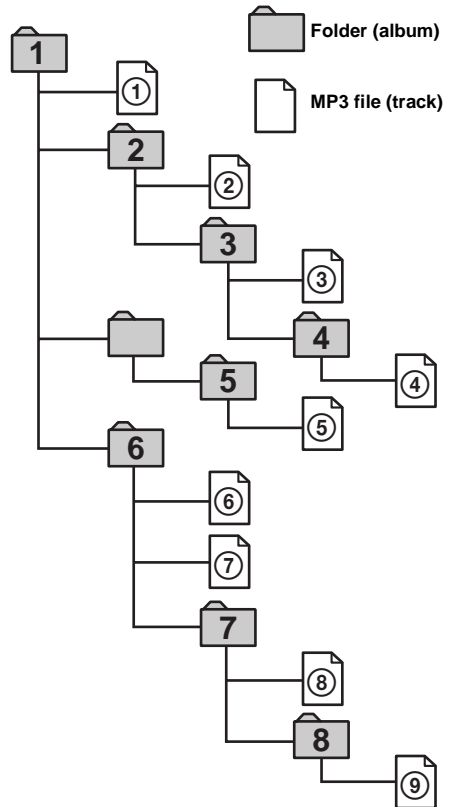

Tree 1 (root) Tree 2 Tree 3 Tree 4 Tree 5

Notes

- A folder that does not include an MP3 file is skipped.
- When you insert a disc with many trees, it takes a longer time to start playback. We recommend that you make only one or two trees for each disc.
- Maximum folder number: 150 (including root folder and empty folders)
- The maximum number of MP3 files and folders that can be contained in a disc: 300
When a file/folder name contains many characters, this number may become less than 300.
- The maximum number of trees which can be played is 8.

Tip

To specify a desired playback order, before the folder or file name, input the order by number (e.g., “01,” “02”), then record contents onto a disc. (The order differs depending on the writing software.)

Getting Started

Resetting the unit

Before operating the unit for the first time, or after replacing the car battery or changing the connections, you must reset the unit. Remove the front panel and press the RESET button with a pointed object, such as a ball-point pen.

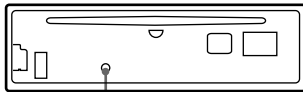

RESET button

Note

Pressing the RESET button will erase the clock setting and some stored contents.

Detaching the front panel

You can detach the front panel of this unit to protect the unit from being stolen.

Caution alarm

If you turn the ignition switch to the OFF position without removing the front panel, the caution alarm will beep for a few seconds. If you connect an optional amplifier and do not use the built-in amplifier, the beep sound will be deactivated.

1 Press **OFF** *.

CD/MD playback or radio reception stops (the key illumination and display remain on).

* If your car has no ACC position on the ignition switch, be sure to turn the unit off by pressing **OFF** until the display disappears to avoid car battery drain.

2 Press **OPEN**, then slide the front panel to the right, and gently pull out the left end of the front panel.

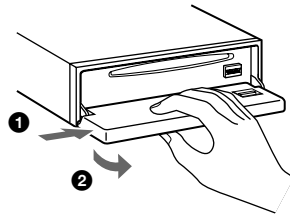

Notes

- If you detach the panel while the unit is still turned on, the power will turn off automatically to prevent the speakers from being damaged.
- Do not drop or put excessive pressure on the front panel and its display window.
- Do not subject the front panel to heat/high temperature or moisture. Avoid leaving it in a parked car or on a dashboard/rear tray.

Tip

When carrying the front panel with you, use the supplied front panel case.

continue to next page →

Attaching the front panel

Place hole (A) of the front panel onto the spindle (B) on the unit, then lightly push the left side in. Press (SOURCE) on the unit (or insert a CD) to operate the unit.

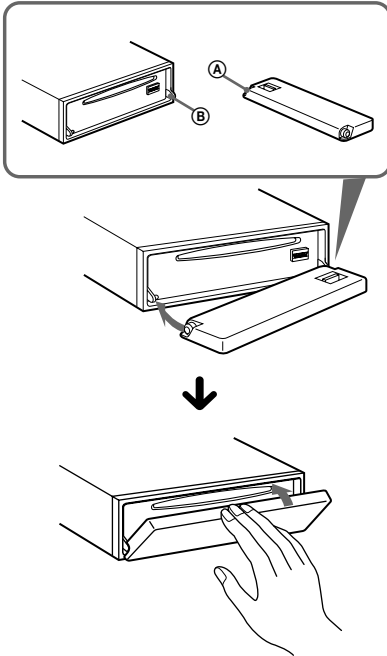

Note

Do not put anything on the inner surface of the front panel.

Setting the clock

The clock uses a 12-hour digital indication.

Example: To set the clock to 10:08

- 1 Press (DSPL) for 2 seconds.
The hour indication flashes.



- 1 Press the volume +/- button to set the hour.
- 2 Press (SEL).
The minute indication flashes.
- 3 Press the volume +/- button to set the minute.

- 2 Press (DSPL).



The clock starts. After the clock setting is completed, the display returns to normal play mode.

CD Player

CD/MD Unit (optional)

In addition to playing a CD with this unit, you can also control external CD/MD units.

Note

If you connect an optional CD unit with the CD TEXT function, the CD TEXT information will appear in the display when you play a CD TEXT disc.

Playing a disc

(With this unit)

- 1 Press **(OPEN)** and insert the disc (labelled side up).

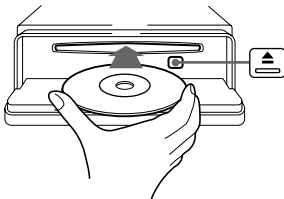

- 2 Close the front panel.

Playback starts automatically.

If a disc is already inserted, press **(SOURCE)** repeatedly until "CD" appears to start playback.

To	Press
Stop playback	(OFF)
Eject the disc	(OPEN) then ▲
Skip tracks	(SEEK) (-/+)
- Automatic	(◀◀/▶▶)
Music Sensor	[once for each track]
Fast-forward/reverse	(SEEK) (-/+)
- Manual Search	(◀◀/▶▶)
Skip albums*	(5) (ALBUM-) or
- Albums selection	(6) (ALBUM+)

* Available only when an MP3 file is played.

To skip tracks continuously, press **(SEEK)** (+) or **(SEEK)** (-), then press again within 2 seconds and hold.

Notes

- Before playing a track, this unit reads all track and album information on the disc. Depending on the track structure, it may take more than a minute before playback begins. During this time, "READ" is displayed. Please wait for play to start automatically when the reading is complete.
- Depending on the condition of the disc, it may not play back (page 6, 7).
- While the first/last track on the disc is playing, if **(SEEK)** (+) or **(SEEK)** (-) is pressed, playback skips to the last/first track of the disc.
- When the last track on the disc is over, playback restarts from the first track of the disc.
- With optional unit connected, playback of the same source will continue on to the optional CD/MD unit.
- If you play a high-bit rate MP3 file such as 320 kbps, sound may be intermittent.

(With optional unit)

- 1 Press **(SOURCE)** repeatedly to select "CD" or "MD (MS*1)."
- 2 Press **(MODE)** repeatedly until the desired unit appears. Playback starts.

To	Press
Skip discs	(1) (DISC-) or
- Disc selection	(2) (DISC+)
Skip albums*2	(5) (ALBUM-) or
- Albums selection	(6) (ALBUM+)

*1 MS: MG Memory Stick System-up Player MGS-X1

*2 Available only when an MP3 file is played.

Cautions when connecting MGS-X1 and MD unit(s)
This unit recognizes MGS-X1 as an MD unit.

- When you want to play MGS-X1, press **(SOURCE)** to select "MS" or "MD." If "MS" appears in the source display, MGS-X1 starts to play. If "MD" appears in the source display, press **(MODE)** to select "MS," to start playback.
- When you want to play an MD unit, press **(SOURCE)** to select "MD" or "MS." If your desired MD unit appears in the source display, it starts to play. If "MS" or another MD unit appears in the source display, press **(MODE)** to select your desired MD unit, to start playback.

Note when playing back a CD with no MP3 files

If a disc with no MP3 files is inserted:

- in the case of this unit, "NO MUSIC" appears in the display, and the display becomes the clock display (CD playback stops).
- in the case of an optional MP3 compatible CD unit, "NO MUSIC" appears in the display and playback of the next disc starts.
- in the case of an optional CD unit, which is incompatible with MP3, the disc will play back with no sound.

Display items

When the disc/album/track changes, any prerecorded title*¹ of the new disc/album/track is automatically displayed (if the Auto Scroll function is set to "ON," names exceeding 8 characters will be scrolled (page 20))

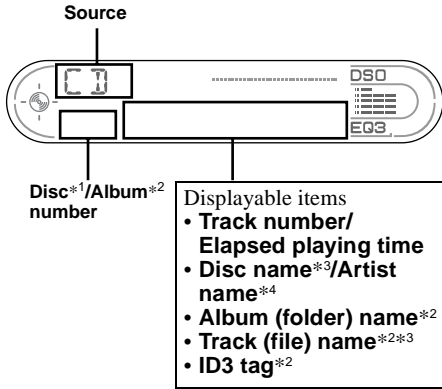

To Press
Switch display item (DSPL)

*¹ While an optional CD/MD unit is connected.

*² Only for MP3 files.

Only track name/artist name/album name in ID3 tag is displayed.

When pressing (DSPL), "NO ID3" indicates that there is no ID3 tag to display.

*³ When pressing (DSPL), "NO NAME" indicates that there is no Disc Memo (page 13) or prerecorded name to display.

*⁴ Only for CD TEXT discs with the artist name.

Notes

- For some CD TEXT discs with very many characters, information may not scroll.
- Some characters cannot be displayed.
- This unit cannot display the artist name for each track of a CD TEXT disc.

Notes on MP3

- ID3 tag applies only to version 1.
- Some characters cannot be displayed. Characters and signs which cannot be displayed appear as "*". The maximum number of characters for album (folder) names/track (file) names that can be displayed is 64 each. ID3 tag is up to 30 characters.
- In the following cases, elapsed playing time may not be displayed accurately.
 - when an MP3 file of VBR (variable bit rate) is played.
 - during fast-forward/reverse.

Tip

When A.SCRL (Auto Scroll) is set to OFF and the disc/album/track name is changed, the disc/album/track name or ID3 tag does not scroll.

Playing tracks repeatedly

— Repeat Play

You can select:

- REP-TRACK — to repeat the current track.
- REP-ALBM*¹ — to repeat the tracks in the current album.
- REP-DISC*² — to repeat the tracks in the current disc.

*¹ Available only when an MP3 file is played.

*² Available only when one or more optional CD/MD units are connected.

During playback, press (REP) repeatedly until the desired setting appears in the display.

Repeat Play starts.

To return to normal play mode, select "REP-OFF."

Playing tracks in random order

— Shuffle Play

You can select:

- SHUF-ALBM*¹ — to play the tracks in the current album in random order.
- SHUF-DISC — to play the tracks on the current disc in random order.
- SHUF-CHGR*² — to play the tracks in the current optional CD (MD) unit in random order.
- SHUF-ALL*³ — to play all the tracks in all connected CD (MD) units (including this unit) in random order.

*1 Available only when an MP3 file is played.

*2 Available only when one or more optional CD (MD) units are connected.

*3 Available only when one or more optional CD units, or two or more optional MD units are connected.

During playback, press (4) (SHUF) repeatedly until the desired setting appears in the display.

Shuffle Play starts.

To return to normal play mode, select “SHUF-OFF.”

Note

“SHUF-ALL” will not shuffle tracks between CD units and MD units.

Labeling a CD

— Disc Memo (For a CD unit with the CUSTOM FILE function)

You can label each disc with a custom name (Disc Memo). You can enter up to 8 characters for a disc. If you label a CD, you can locate the disc by name (page 14).

1 Start playing the disc you want to label in a CD unit with the CUSTOM FILE function.

2 Press (LIST) for 2 seconds.

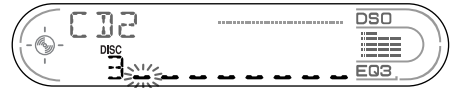

The unit will repeat the disc during the labeling procedure.

3 Enter the characters.

1 Press the volume +/- button to select the desired character.

A ↔ B ↔ C ... ↔ 0 ↔ 1 ↔ 2 ...
↔ + ↔ - ↔ * ... ↔ _ *1 ↔ A

*1 (blank space)

2 Press (SEL) after locating the desired character.

The next character flashes.



3 Repeat steps 1 and 2 to enter the entire name.

4 To return to normal play mode, press (LIST) for 2 seconds

Tips

- Simply overwrite or enter “ ” to correct or erase a name.
- You can label CDs on a unit without the CUSTOM FILE function if that unit is connected along with a CD unit that has the function. The Disc Memo will be stored in the memory of the CD unit with the CUSTOM FILE function.

Note

REP-TRACK/SHUF play is suspended until the Name Edit is complete.

continue to next page →

Viewing the Disc Memo

As a display item, the Disc Memo always takes priority over any original CD TEXT information.

To	Press
View	(DSPL) during CD/CD TEXT disc playback

Tip

Other items can be displayed (page 12).

Erasing the Disc Memo

- 1 Press (SOURCE) repeatedly to select "CD."
- 2 Press (MODE) repeatedly to select the CD unit storing the Disc Memo.
- 3 Press (LIST) for 2 seconds.
- 4 Press (DSPL) for 2 seconds.
The stored names will appear.
- 5 Press the volume +/- button repeatedly to select the disc name you want to erase.
- 6 Press (SEL) for 2 seconds.
The name is erased.
Repeat steps 5 and 6 if you want to erase other names.
- 7 Press (LIST) for 2 seconds.
The unit returns to normal play mode.

Notes

- When the Disc Memo for a CD TEXT disc is erased, the original CD TEXT information is displayed.
- If you cannot find the Disc Memo you want to erase, try selecting a different CD unit in step 2.
- If you have already erased all of the Disc Memo, the unit returns to normal play mode in step 4.

Locating a disc by name

— List-up (For a CD unit with the CD TEXT/CUSTOM FILE function, or an MD unit)

You can use this function for discs that have been assigned custom names*1 or for CD TEXT discs*2.

*1 Locating a disc by its custom name: when you assign a name for a CD (page 13) or an MD.

*2 Locating discs by the CD TEXT information: when you play a CD TEXT disc on a CD unit with the CD TEXT function.

- 1 Press (LIST) momentarily.
The name assigned to the current disc appears in the display.



- 2 Press (LIST) repeatedly until you find the desired disc.
- 3 Press (SEEK) (+) or (SEEK) (-) to play the disc.

Notes

- Once a disc name has been displayed for 5 seconds, the display goes back to its normal playback mode.
- The track names are not displayed during MD playback.
- If there are no discs in the magazine, "NO MAG" appears in the display.
- If a disc has not been assigned a custom file, "NO NAME" appears in the display.
- If the disc information has not been read by the unit, "NOT READ" appears in the display. To load the disc that has not been loaded.
- The information appears only in upper case. There are also some letters which cannot be displayed (during MD playback).

Radio

The unit can store up to 6 stations per band (FM1, FM2, FM3, AM1, and AM2).

Caution

When tuning in stations while driving, use Best Tuning Memory to prevent accidents.

Storing stations automatically

— Best Tuning Memory (BTM)

The unit selects the stations with the strongest signals within the selected band, and stores them in the order of their frequency.

- 1 Press **(SOURCE)** repeatedly to select the radio.
- 2 Press **(MODE)** repeatedly to select the band.
- 3 Press **(SENS)** (BTM) for 2 seconds. The unit stores stations in the order of their frequencies on the number buttons. A beep sounds when the setting is stored.

Notes

- If only a few stations can be received due to weak signals, some number buttons will retain their former settings.
- When a number is indicated in the display, the unit starts storing stations from the one currently displayed.

Receiving the stored stations

- 1 Press **(SOURCE)** repeatedly to select the radio.
- 2 Press **(MODE)** repeatedly to select the band.
- 3 Press the number button (**(1)** to **(6)**) on which the desired station is stored.

If preset tuning does not work

— Automatic tuning/Local Seek Mode

Automatic tuning:

Press **(SEEK (+))** or **(SEEK (-))** to search for the station.

Scanning stops when the unit receives a station. Repeat the operation until the desired station is received.

Local Seek Mode:

If the automatic tuning stops too frequently, press **(SENS)** (BTM) repeatedly until “LOCAL-ON” appears.

“LCL” indicator is displayed.

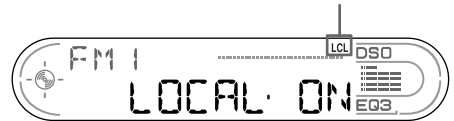

Only the stations with relatively strong signals will be tuned in.

To cancel the Local Seek Mode, press **(SENS)** twice.

Tip

If you know the frequency of the station you want to listen to, press and hold **(SEEK (+))** or **(SEEK (-))** to locate the approximate frequency, then press **(SEEK (+))** or **(SEEK (-))** repeatedly to fine adjust to the desired frequency (manual tuning).

continue to next page →

If FM stereo reception is poor

— Monaural Mode

During radio reception, press **(SENS)** (BTM) repeatedly until “MONO-ON” appears.

“MONO” indicator is displayed.



The sound improves, but becomes monaural (“ST” disappears).

To return to normal radio reception mode, select “MONO-OFF.”

Tip

If FM broadcasts are difficult to hear, set DSO to off (page 21).

Storing only the desired stations

You can manually preset the desired stations on any chosen number button.

- 1 Press **(SOURCE)** repeatedly to select the radio.
- 2 Press **(MODE)** repeatedly to select the band.
- 3 Press **(SEEK (+))** or **(SEEK (-))** to tune in the station that you want to store.
- 4 Press the desired number button (**①** to **⑥**) for 2 seconds until “MEM” appears.

The number button indication appears in the display.

Note

If you try to store another station on the same number button, the previously stored station will be erased.

Storing station names

— Station Memo

You can assign a name to each radio station and store it in memory. The name of the station currently tuned in appears in the display. You can assign a name using up to 8 characters for a station.

Storing the station names

- 1 Tune in a station whose name you want to store.
- 2 Press **(LIST)** for 2 seconds.

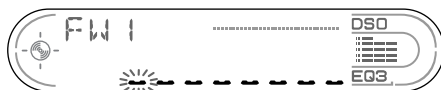

- 3 Enter the characters.

- 1 Press the volume +/- button to select the desired character.

A ↔ B ↔ C ... ↔ 0 ↔ 1 ↔ 2 ...
↔ + ↔ - ↔ * ... ↔ _ *1 ↔ A

*1 (blank space)

- 2 Press **(SEL)** after locating the desired character.
The next character flashes.

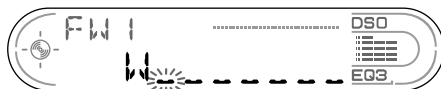

- 3 Repeat steps 1 and 2 to enter the entire name.

- 4 To return to normal play mode, press **(LIST)** for 2 seconds.

Tip

Simply overwrite or enter “_” to correct or erase a name.

Erasing the station name

- 1 Press **(SOURCE)** repeatedly to select the radio.
- 2 Press **(MODE)** repeatedly to select the band.
- 3 Press **(LIST)** for 2 seconds.
- 4 Press **(DSPL)** for 2 seconds.
The stored names will appear.
- 5 Press the volume +/- button repeatedly to select the disc name you want to erase.
- 6 Press **(SEL)** for 2 seconds.
The name is erased.
Repeat steps 5 and 6 if you want to erase other names.
- 7 Press **(LIST)** for 2 seconds.
The unit returns to normal play mode.

Note

If you have already erased all of the station names, "NO DATA" appears in step 6.

Tuning in a station through a list

— List-up

- 1 During radio reception, press **(LIST)** momentarily.

The frequency or the name assigned to the current station appears in the display.

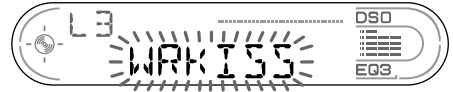

- 2 Press **(LIST)** repeatedly until you find the desired station.
- 3 Press **(SEEK (+))** or **(SEEK (-))** to tune in the desired station.

Other Functions

You can also control the unit (and optional CD/MD units) with a rotary commander (**optional**).

Using the rotary commander

First, attach the appropriate label depending on how you want to mount the rotary commander. The rotary commander works by pressing buttons and/or rotating controls.

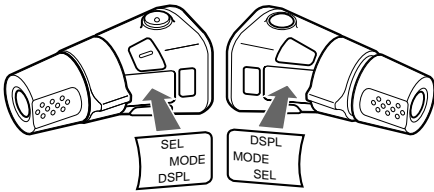

By pressing buttons

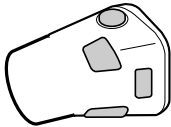

Press	To
(SOURCE)	Change source (radio/CD/MD*1)/Power on
(MODE)	Change operation (radio band/CD unit*1/MD unit*1)
(ATT)	Attenuate sound
(OFF) *2	Stop playback or radio reception/Power off
(SEL)	Adjust and select
(DSPL)	Change the display item

Rotate and release to:

- Skip tracks.
To continuously skip tracks, rotate once and rotate again within 2 seconds and hold the control.

- Tune in stations automatically.

Rotate, hold, and release to:

- Fast-forward/reverse a track.
- Find a station manually.

By pushing in and rotating the control

Push in and rotate the control to:

- Receive preset stations.
- Change discs during CD (MD) playback*1.
- Change albums*3.

*1 Only if the corresponding optional equipment is connected.

*2 If your car has no ACC (accessory) position on the ignition key switch, after turning off the ignition, be sure to press and hold **(OFF)** until the display disappears.

*3 Available only when an MP3 file is played.

When an MP3 file is played, you can select an album using the rotary commander.

(With this unit)

(With optional unit)

Changing the operative direction

Changing the sound and display settings

— Menu

The following items can be set:

SET (Set Up)

- A.SCRL (Auto Scroll)*¹ (page 12).
- M.DSPL (Motion Display) — to select the Motion Display mode from “1,” “2,” and “OFF.”
 - Select “1” to show decoration patterns in the display and activate Demo display.
 - Select “2” to show decoration patterns in the display and deactivate Demo display.
 - Select “OFF” to deactivate the Motion Display.
- BEEP*² — to turn the beeps on or off.

Selecting the desired item

Press **(SEL)** and the desired preset number button simultaneously.

(SEL) + (3) : A.SCRL*¹

(SEL) + (4) : M.DSPL

(SEL) + (6) : BEEP*²

*¹ When no CD is playing, this item will not appear.

*² The beep sound is output only when the built-in amplifier is used.

After the mode setting completed, the display returns to normal play mode.

Note

The displayed item will differ depending on the source.

To cancel the item, press **(SEL)** and the preset number button simultaneously again.

Setting the equalizer (EQ3)

You can select an equalizer curve for 7 music types (XPLOD, VOCAL, CLUB, JAZZ, NEW AGE, ROCK, CUSTOM, and OFF (equalizer OFF)).

You can store a different equalizer setting for each source.

Selecting the equalizer curve

- 1 Press **(SOURCE)** to select a source (radio, CD or MD).
- 2 Press **(EQ3)** repeatedly until the desired equalizer curve appears. Each time you press **(EQ3)**, the item changes.



To cancel the equalizing effect, select “OFF.”

Adjusting the equalizer curve

You can store and adjust the equalizer settings for different tone ranges.

- 1 Press **(SOURCE)** to select a source (radio, CD or MD).
- 2 Press **(EQ3)** repeatedly to select the desired equalizer curve.
- 3 Adjusting the equalizer curve.

① Press **(SEL)** repeatedly to select the desired tone range.

Each time you press **(SEL)**, the tone range changes.

LOW → MID → HI (→ BAL → FAD)

② Press the volume +/- button repeatedly to adjust to the desired volume level.

The volume level is adjustable by 1 dB steps from -10 dB to +10 dB.

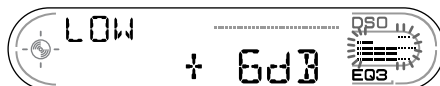

③ Repeat step ① and ② to adjust the equalizer curve.

To restore the factory-set equalizer curve, press **(SEL)** for 2 seconds.

After 3 seconds, the display returns to normal play mode.

Note

When EQ3 is set to “OFF,” you cannot adjust the equalizer settings.

Setting the Dynamic Soundstage Organizer (DSO)

If your speakers are installed into the lower part of the doors, the sound will come from below and may not be clear.

The DSO (Dynamic Soundstage Organizer) function creates a more ambient sound as if there were speakers above the dashboard (virtual speakers).

You can store the DSO setting for each source.

DSO mode and image of virtual speakers

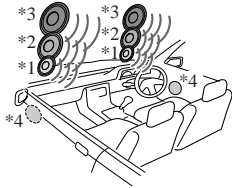

- *1 DSO-1
- *2 DSO-2
- *3 DSO-3
- *4 DSO-OFF

1 Press **(SOURCE)** to select a source (radio, CD or MD).

2 Press **(DSO)** repeatedly until the desired DSO setting appears.

Each time you press **(DSO)**, the DSO setting changes.



To cancel the DSO function, select "OFF."
After 3 seconds, the display returns to normal play mode.

Notes

- Depending on the type of car interior or type of music, DSO may not have a desirable affect.
- If FM broadcasts are difficult to hear, set DSO to off.

Additional Information

Maintenance

Fuse replacement

When replacing the fuse, be sure to use one matching the amperage rating stated on the original fuse. If the fuse blows, check the power connection and replace the fuse. If the fuse blows again after replacement, there may be an internal malfunction. In such a case, consult your nearest Sony dealer.

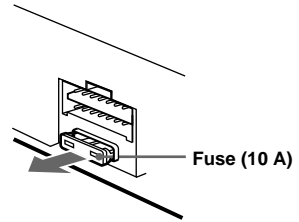

Warning

Never use a fuse with an amperage rating exceeding the one supplied with the unit as this could damage the unit.

continue to next page →

Cleaning the connectors

The unit may not function properly if the connectors between the unit and the front panel are not clean. In order to prevent this, detach the front panel (page 9) and clean the connectors with a cotton swab dipped in alcohol. Do not apply too much force. Otherwise, the connectors may be damaged.

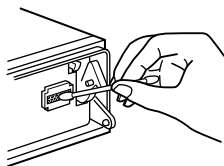

Main unit



Back of the front panel

Notes

- For safety, turn off the ignition before cleaning the connectors, and remove the key from the ignition switch.
- Never touch the connectors directly with your fingers or with any metal device.

Replacing the lithium battery

Under normal conditions, batteries will last approximately 1 year. (The service life may be shorter, depending on the conditions of use.) When the battery becomes weak, the range of the card remote commander becomes shorter. Replace the battery with a new CR2025 lithium battery. Use of any other battery may present a risk of fire or explosion.

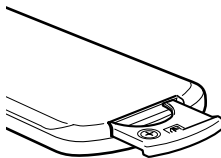

Notes on lithium battery

- Keep the lithium battery out of the reach of children. Should the battery be swallowed, immediately consult a doctor.
- Wipe the battery with a dry cloth to assure a good contact.
- Be sure to observe the correct polarity when installing the battery.
- Do not hold the battery with metallic tweezers, otherwise a short-circuit may occur.

Removing the unit

1 Remove the protection collar.

- ① Detach the front panel (page 9).
- ② Engage the release keys together with the protection collar.

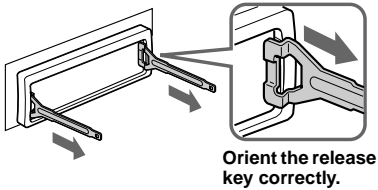

- ③ Pull out the release keys to remove the protection collar.

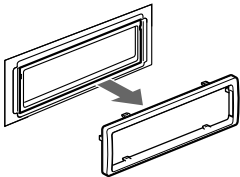

2 Remove the unit.

- ① Insert both release keys together until they click.

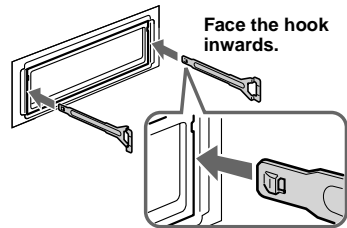

- ② Pull the release keys to unseat the unit.

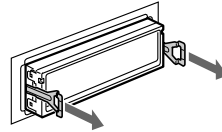

- ③ Slide the unit out of the mounting.

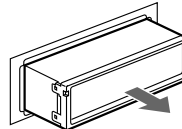

Specifications

AUDIO POWER SPECIFICATIONS

POWER OUTPUT AND TOTAL HARMONIC DISTORTION

23.2 watts per channel minimum continuous average power into 4 ohms, 4 channels driven from 20 Hz to 20 kHz with no more than 5% total harmonic distortion.

CD Player section

Signal-to-noise ratio	90 dB
Frequency response	10 – 20,000 Hz
Wow and flutter	Below measurable limit

Tuner section

FM

Tuning range	87.5 – 107.9 MHz
Antenna terminal	External antenna connector
Intermediate frequency	10.7 MHz/450 kHz
Usable sensitivity	9 dBf
Selectivity	75 dB at 400 kHz
Signal-to-noise ratio	67 dB (stereo), 69 dB (mono)
Harmonic distortion at 1 kHz	0.5 % (stereo), 0.3 % (mono)
Separation	35 dB at 1 kHz
Frequency response	30 – 15,000 Hz

AM

Tuning range	530 – 1,710 kHz
Antenna terminal	External antenna connector
Intermediate frequency	10.7 MHz/450 kHz
Sensitivity	30 μ V

Power amplifier section

Outputs	Speaker outputs (sure seal connectors)
Speaker impedance	4 – 8 ohms
Maximum power output	52 W \times 4 (at 4 ohms)

General

Outputs	Audio outputs (front/rear) Power antenna relay control terminal Power amplifier control terminal
Inputs	Telephone ATT control terminal Remote controller input terminal BUS control input terminal BUS audio input terminal Antenna input terminal
Tone controls	Low: \pm 10 dB at 60 Hz (XPLOD) Mid: \pm 10 dB at 1 kHz (XPLOD) High: \pm 10 dB at 10 kHz (XPLOD)

Power requirements	12 V DC car battery (negative ground)
Dimensions	Approx. 178 \times 50 \times 180 mm (7 $\frac{1}{8}$ \times 2 \times 7 $\frac{1}{8}$ in) (w/h/d)
Mounting dimensions	Approx. 182 \times 53 \times 161 mm (7 $\frac{1}{4}$ \times 2 $\frac{1}{8}$ \times 6 $\frac{3}{8}$ in) (w/h/d)
Mass	Approx. 1.2 kg (2 lb 10 oz)
Supplied accessories	Card remote commander RM-X115 Parts for installation and connections Front panel case (1)
Optional accessories	Rotary commander RM-X4S
Optional equipment	CD changer (10 discs) CDX-757MX, CDX-656 CD changer (6 discs) CDX-T70MX, CDX-T69 MD changer (6 discs) MDX-66XLP MG-MS System-up Player MGS-X1 XM Satellite Radio Receiver XT-XM1 Source selector XA-C30 AUX-IN Selector XA-300

Note

This unit cannot be connected to a digital preamplifier or an equalizer which is Sony BUS system compatible.

Design and specifications are subject to change without notice.

Troubleshooting

The following checklist will help you remedy problems you may encounter with your unit. Before going through the checklist below, check the connection and operating procedures.

General

No sound.

- Press the volume + button to adjust the volume.
- Cancel the ATT function.
- Set the fader control to the center position for a 2-speaker system.
- You tried to play back MP3 files with an optional CD unit which is incompatible with MP3.
→ Play back with a Sony MP3 compatible CD unit, such as the CDX-757MX.

The contents of the memory have been erased.

- The RESET button has been pressed.
→ Store again into the memory.
- The power cord or battery has been disconnected.
- The power connecting cord is not connected properly.

No beep sound.

- The beep sound is canceled (page 20).
- An optional power amplifier is connected and you are not using the built-in amplifier.

The display disappears from/does not appear in the display window.

- The display disappears if you press and hold (OFF).
→ Press and hold (OFF) again until the display appears.
- Remove the front panel and clean the connectors. See "Cleaning the connectors" (page 22) for details.

Stored stations and correct time are erased.

The fuse has blown.

Makes noise when the ignition key is in the ON, ACC, or OFF position.

The leads are not matched correctly with the car's accessory power connector.

No power is being supplied to the unit.

- Check the connection. If everything is in order, check the fuse.
- The car does not have an ACC position.
→ Press (SOURCE) (or insert a disc) to turn on the unit.

The power is continuously supplied to the unit.

The car does not have an ACC position.

The power antenna does not extend.

The power antenna does not have a relay box.

CD/MD playback

A disc cannot be loaded.

- Another CD/MD is already loaded.
- The CD/MD has been forcibly inserted upside down or in the wrong way.

Playback does not begin.

- Defective MD or dirty CD.
- CD-R/CD-RW that is not finalized.
- You tried to playback a CD-R/CD-RW not designed for audio use.
- Some CD-Rs/CD-RWs may not play due to its recording equipment or the disc condition.

MP3 files cannot be played back.

- Recording was not performed according to the ISO 9660 level 1 or level 2 format, or the Joliet or Romeo in the expansion format.
- The file extension ".MP3" is not added to the file name.
- Files are not stored in MP3 format.

MP3 files take longer to play back than others.

The following discs take a longer time to start playback.

- a disc recorded with complicated tree structure.
- a disc recorded in Multi Session.
- a disc to which data can be added.

A disc is automatically ejected.

The ambient temperature exceeds 50°C (122°F).

The operation buttons do not function.

CD will not be ejected.

Press the RESET button.

The sound skips from vibration.

- The unit is installed at an angle of more than 60°.
- The unit is not installed in a sturdy part of the car.

The sound skips.

Dirty or defective disc.

Cannot turn off the "-----" indication.

You entered the name edit mode.

→ Press (LIST) for 2 seconds.

continue to next page →

Radio reception

Preset tuning is not possible.

- Store the correct frequency in the memory.
- The broadcast signal is too weak.

The stations cannot be received.

The sound is hampered by noises.

- Connect a power antenna control lead (blue) or accessory power supply lead (red) to the power supply lead of a car's antenna booster. (Only when your car has built-in FM/AM antenna in the rear/side glass.)
- Check the connection of the car antenna.
- The auto antenna will not go up.
→ Check the connection of the power antenna control lead.
- Check the frequency.
- When the DSO mode is on, the sound is sometimes hampered by noises.
→ Set the DSO mode to off (page 21).

Automatic tuning is not possible.

- The local seek mode is set to "ON."
→ Set the local seek mode to "OFF" (page 15).
- The broadcast signal is too weak.
→ Perform manual tuning.

The "ST" indication flashes.

- Tune in the frequency accurately.
- The broadcast signal is too weak.
→ Set the monaural reception mode to "ON" (page 16).

A programme broadcast in stereo is heard in monaural.

- The unit is in monaural reception mode.
→ Cancel monaural reception mode (page 16).

Error displays/Messages

Error displays

(For this unit and optional CD/MD changers)

The following indications will flash for about 5 seconds, and an alarm sound will be heard.

BLANK*¹

- No tracks have been recorded on an MD.*²
→ Play an MD with recorded tracks on it.

ERROR*¹

- A CD is dirty or inserted upside down.*²
→ Clean or insert the CD correctly.
- An MD does not playback because of some problem.*²
→ Insert another MD.
- A CD/MD cannot play because of some problem.
→ Insert another CD/MD.

HI TEMP

- The ambient temperature is more than 50°C (122°F).
→ Wait until the temperature goes down below 50°C (122°F).

NO DISC

- No disc is inserted in the CD/MD unit.
→ Insert discs in the CD/MD unit.

NO MAG

- The disc magazine is not inserted in the CD/MD unit.
→ Insert the magazine in the CD/MD unit.

NO MUSIC

- A CD which is not a music file is inserted in the MP3 playable CD unit.
→ Insert a music CD in the MP3 playable CD unit.

NOT READY

- The lid of the MD unit is open or the MDs are not inserted properly.
→ Close the lid or insert the MDs properly.

RESET

- The CD/MD unit cannot be operated because of some problem.
→ Press the RESET button on the unit.

*¹ When an error occurs during playback of a CD or MD, the disc number of the CD or MD does not appear in the display.

*² The disc number of the disc causing the error appears in the display.

If these solutions do not help improve the situation, consult your nearest Sony dealer.

Messages

L.SEEK +/-

The Local Seek mode is on during automatic tuning (page 15).

“LLLL” or “RRRR”

You have reached the beginning or the end of the disc and you cannot go any further.

About ID3 tag version 2

Although not a malfunction, the following occurs when an MP3 file containing ID3 tag ver.2 is played:

– *When skipping a portion of ID3 tag ver.2 (at the beginning of the track), sound is not output. Skip time changes depending ID3 tag ver.2 capacity.*

Example: At 64 kbytes, it is about 2 seconds (with RealJukebox).

– *The displayed elapsed playing time when skipping a portion of ID3 tag ver.2 is inaccurate. For MP3 files of a bit rate other than 128 kbps, time is not displayed accurately during playback.*

– *When an MP3 file is created with MP3 conversion software (ex. RealJukebox*), ID3 tag ver.2 will automatically be written.*

** “RealJukebox is a registered trademark of RealNetworks, Inc.”*

As of December, 2001

Félicitations !

Nous vous remercions d'avoir fait l'acquisition de ce lecteur de disques compacts Sony. Vous pouvez profiter encore davantage des multiples fonctions de cet appareil grâce aux fonctions et accessoires cités ci-dessous :

- Lecture de fichiers MP3.
- Lecture de CD-R ou CD-RW auxquels une session peut être ajoutée (page 7).
- Possibilité de lecture de disques multisession (CD-Extra, CD mixte, etc.), selon la méthode d'enregistrement utilisée (page 8).
- Fonctionnement avec des lecteurs CD ou MD en option (changeurs et lecteurs)*1.
- Affichage de l'information des étiquettes ID3*2 de version 1 pendant la lecture de fichiers MP3.
- Affichage des informations CD TEXT (pendant la lecture d'un disque CD TEXT*3).
- **Accessoire de commande fourni**
Mini-télécommande RM-X115
- **Accessoire de commande en option**
Satellite de commande à fil RM-X4S

*1 *Cet appareil fonctionne uniquement avec des produits Sony.*

*2 *L'étiquette ID3 est un fichier MP3 contenant des informations concernant le nom de l'album, de l'artiste, de la plage, etc.*

*3 *Un disque CD TEXT est un CD audio contenant des informations telles que le nom du disque, le nom de l'artiste et les noms des plages. Ces informations sont enregistrées sur le disque.*



Le logo "XM Ready" indique que ce produit commande un tuner XM Sony (vendu séparément).

Consultez votre revendeur agréé Sony le plus proche pour obtenir plus d'informations sur le tuner XM.

Pour en savoir plus sur le fonctionnement du tuner XM, reportez-vous au manuel utilisateur fourni avec le tuner XM.

Table des matières

Emplacement des commandes	4
Précautions	6
Remarques sur les disques	6
À propos des fichiers MP3	8

Préparation

Réinitialisation de l'appareil	10
Retrait de la façade	10
Réglage de l'horloge	11

Lecteur CD

Lecteur CD ou MD (en option)

Lecture d'un disque	12
Rubriques d'affichage	13
Lecture de plages en boucle — Lecture répétée	14
Lecture des plages dans un ordre quelconque — Lecture aléatoire	15
Identification d'un CD — Fonction de mémo de disque*	15
Recherche d'un disque par son nom — Affichage automatique des titres*	17

* *Fonctions disponibles avec un appareil CD ou MD en option*

Radio

Mémorisation automatique des stations — Mémorisation des meilleurs accords (BTM)	17
Réception des stations mémorisées	18
Mémorisation des stations souhaitées uniquement	18
Mémorisation des noms de station — Fonction de mémoire des stations	19
Recherche d'une station à partir d'une liste — Affichage automatique des titres	20

Autres fonctions

Fonctionnement du satellite de commande	20
Réglage de la balance gauche-droite et de l'équilibre avant-arrière	23
Atténuation rapide du son	23
Modification des réglages du son et de l'affichage — Menu	23
Réglage de l'égaliseur (EQ3)	24
Réglage du répartiteur dynamique du son émis (DSO)	25

Informations complémentaires

Entretien	25
Démontage de l'appareil	27
Caractéristiques techniques	28
Dépannage	29
Affichage des erreurs et messages	30

Emplacement des commandes

Pour plus de détails, reportez-vous aux numéros de pages indiqués.

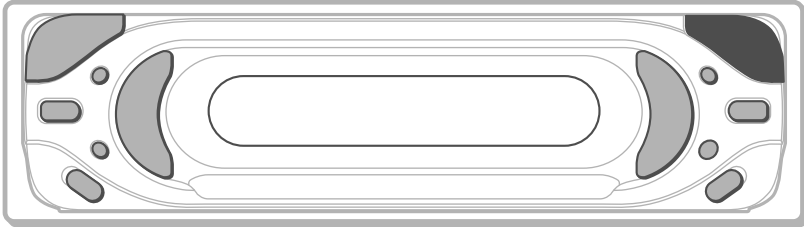

CDX-MP40

1 Touche SOURCE (Mise sous tension/ Radio/CD/MD)

Sélection de la source.

2 Touche SEL (sélection)

Sélection de paramètres.

3 Touche de volume +/-

4 Fenêtre d'affichage

5 Touche SEEK +/-

Radio :

Sélection automatique des stations/recherche manuelle d'une station.

CD (fichiers MP3)/MD :

Saut de plages ou avance ou retour rapide dans une plage.

6 Touche DSPL (modification du mode d'affichage) 11, 13, 16, 19

7 Touche OPEN 10, 12

8 Touche DSO 25

9 Touche ATT (atténuation du son) 23

10 Touche MODE

Changement du mode de fonctionnement.

11 Touche SENS/BTM 17, 18

12 Touche RESET (située à l'avant de l'appareil, derrière la façade) 10

13 Touches numériques 23

Radio :

Mémorisation des stations souhaitées sur chaque touche numérique.

CD/MD :

① : DISC – 13

② : DISC + 13

③ : REP 14

④ : SHUF 15

Fichiers MP3 :

⑤ : ALBUM – 12, 13

⑥ : ALBUM + 12, 13

14 Touche LIST 15, 16, 17, 19, 20

15 Touche ▲ (éjecter) (située à l'avant de l'appareil, derrière la façade) 12

16 Touche OFF (Arrêt/Mise hors tension)*1 10, 12

17 Récepteur de signaux provenant de la mini-télécommande

18 Touche EQ3 24

***1 Avertissement en cas d'installation de l'appareil dans un véhicule dont le contact ne comporte pas de position ACC (accessoires)**

Après avoir coupé le moteur, n'oubliez pas de maintenir la touche **OFF** enfoncée sur l'appareil jusqu'à ce que l'affichage disparaisse.

Sinon, l'affichage n'est pas désactivé et la batterie du véhicule se décharge.

Mini-télécommande RM-X115

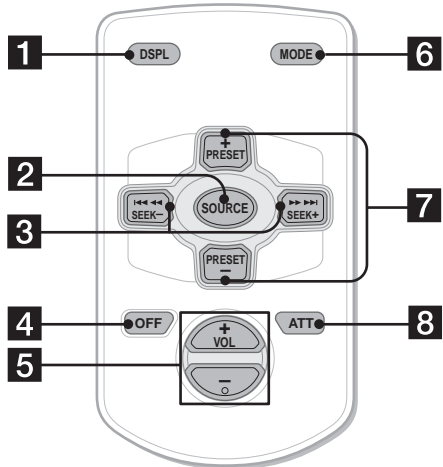

Les touches de la mini-télécommande permettent de commander les mêmes fonctions que les touches correspondantes sur l'appareil.

- 1 Touche DSPL
- 2 Touche SOURCE
- 3 Touches SEEK (+/-)
- 4 Touche OFF
- 5 Touches VOL (+/-)
- 6 Touche MODE
- 7 Touches DISC/ALBUM (+/-)
- 8 Touche ATT

Remarque

Si vous désactivez l'affichage en appuyant sur (OFF), il ne peut pas être réactivé avec la mini-télécommande, sauf si vous activez d'abord l'appareil en appuyant sur la touche (SOURCE) de l'appareil ou en insérant un disque dans le lecteur.

Conseil

Pour obtenir des informations détaillées sur la façon de remplacer la pile, reportez-vous à la section "Remplacement de la pile au lithium" (page 26).

Sélection d'un disque ou d'un album à l'aide de la mini-télécommande

Les touches DISC/ALBUM (+/-) de la mini-télécommande permettent de passer d'un album à l'autre ou d'un disque à l'autre.

(Avec cet appareil)

Pour	Appuyez sur
passer d'un album à l'autre*	+ ou - [une fois pour chaque album]
- Sélection d'un album	Pour sauter plusieurs albums de suite, maintenez l'une ou l'autre touche enfoncée.

(Avec un appareil en option)

Pour	Appuyez sur
passer d'un disque à l'autre	+ ou - [une fois pour chaque disque]
- Sélection d'un disque	Pour sauter plusieurs disques de suite, appuyez sur une des touches, puis appuyez de nouveau sur cette touche dans les 2 secondes qui suit et maintenez-la enfoncée.
passer d'un album à l'autre*	+ ou - [maintenez la touche enfoncée brièvement], puis relâchez
- Sélection d'un album	Pour sauter plusieurs albums de suite, appuyez sur une des touches, puis appuyez de nouveau sur la même touche dans les 2 secondes qui suit et maintenez-la enfoncée.

* Disponible uniquement lors de la lecture d'un fichier MP3.

Saut de plusieurs plages de suite

Appuyez une fois sur la touche (SEEK) (+) ou (SEEK) (-) de la mini-télécommande, puis appuyez de nouveau sur la même touche dans les 2 secondes qui suit et maintenez-la enfoncée.

Précautions

- Si votre véhicule est resté stationné en plein soleil, laissez refroidir l'appareil avant de l'utiliser.
- L'antenne électrique se déploie automatiquement lorsque l'appareil fonctionne.
- N'utilisez pas la fonction CUSTOM FILE pendant que vous conduisez, ni aucune autre fonction susceptible de diminuer l'attention portée à la route.

Si vous avez des questions ou des problèmes au sujet de cet appareil qui ne sont pas abordés dans ce mode d'emploi, consultez votre détaillant Sony.

Condensation d'humidité

Par temps de pluie ou dans des régions très humides, de la condensation peut se former à l'intérieur des lentilles et dans la fenêtre d'affichage de l'appareil. Si cela se produit, l'appareil ne fonctionne pas correctement. Dans ce cas, retirez le disque et attendez environ une heure que l'humidité se soit évaporée.

Pour conserver un son de haute qualité

Veillez à ne pas renverser de jus de fruit ou d'autres boissons sucrées sur l'appareil ou sur les disques.

Remarques sur les disques

- Pour que les disques restent propres, n'touchez pas la surface. Saisissez les disques par les bords.
- Rangez vos disques dans leur boîtier ou dans un chargeur lorsque vous ne vous en servez pas. N'exposez pas les disques à des températures élevées. Évitez de les laisser dans un véhicule en stationnement, sur le tableau de bord ou la plage arrière.

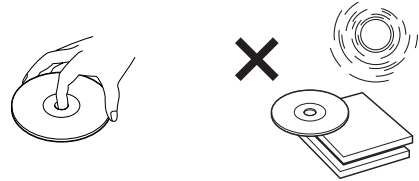

- Ne collez pas d'étiquettes sur les disques et n'utilisez pas de disques rendus collants par de l'encre ou des résidus. De tels disques peuvent s'arrêter de tourner en cours de lecture et provoquer des problèmes de fonctionnement ou être endommagés.



- N'utilisez pas de disques sur lesquels sont collés des étiquettes ou des autocollants. L'utilisation de tels disques peut entraîner les problèmes de fonctionnement suivants :
 - Impossibilité d'éjecter un disque parce que l'étiquette ou l'autocollant se décolle et bloque le mécanisme d'éjection.
 - Erreurs de lecture des données audio (p. ex. sauts de lecture ou aucune lecture) provoquées par une déformation du disque suite au rétrécissement de l'étiquette ou de l'autocollant sous l'effet de la chaleur.
- Les disques de forme non standard (p. ex. en forme de cœur, de carré ou d'étoile) ne peuvent pas être lus avec cet appareil. Vous risquez d'endommager votre lecteur si vous essayez de le faire. N'utilisez pas de tels disques.
- Ce lecteur ne permet pas la lecture des CD de 8 cm.

- Avant la lecture, nettoyez les disques avec un chiffon de nettoyage disponible dans le commerce. Essayez chaque disque en partant du centre vers l'extérieur. N'utilisez pas de solvants tels que de la benzine, du diluant, des produits de nettoyage ordinaires ou des vaporisateurs antistatiques destinés aux disques de vinyle.



Disques de musique encodés selon une technologie de protection des droits d'auteur

Cet appareil est conçu pour la lecture des disques conformes à la norme Compact Disc (CD). Dernièrement, certaines compagnies de disque ont lancé sur le marché divers types de disques de musique encodés selon des technologies de protection des droits d'auteur. Notez que, parmi ces types de disques, certains ne sont pas conformes à la norme CD. La lecture de ces disques peut alors être impossible avec cet appareil.

Remarques sur les CD-R (CD enregistrables) et les CD-RW (CD réinscriptibles)

Cet appareil permet la lecture des types de disques suivants :

Type de disques	Symbole indiqué sur le disque	
CD audio		
Fichiers MP3		

- En fonction de l'appareil utilisé pour l'enregistrement ou de l'état du disque, il est possible que ce lecteur ne puisse pas lire certains disques CD-R ou CD-RW.
- Ce lecteur ne permet pas la lecture de disques CD-R ou CD-RW non finalisés*.
- Ce lecteur permet la lecture des fichiers MP3 enregistrés sur des disques CD-ROM, CD-R et CD-RW.
- Ce lecteur permet la lecture des disques CD-R ou CD-RW auxquels une session peut être ajoutée.

* *Processus nécessaire pour qu'un disque CD-R ou CD-RW enregistré puisse être lu sur un lecteur CD audio.*

À propos des fichiers MP3

La technologie normalisée MP3 (MPEG 1 couche audio 3) est un format de compression de données audio. Il permet la compression des fichiers audio à environ 1/10 de leur taille normale. Les sons qui ne sont pas perçus par l'ouïe humaine sont compressés, alors que les sons audibles ne le sont pas.

Remarques sur les disques

Ce lecteur permet la lecture des fichiers MP3 enregistrés sur des disques CD-ROM, CD-R et CD-RW.

Le disque doit être enregistré soit au format ISO 9660*1 niveau 1 ou 2, soit au format d'extension Joliet ou Romeo.

Le lecteur permet également la lecture des disques enregistrés en multisession*2.

*1 Format ISO 9660

Le format ISO 9660 est la norme internationale la plus utilisée pour l'organisation des fichiers et des dossiers sur les CD-ROM.

La structure normalisée compte plusieurs niveaux. Au niveau 1, les noms des fichiers doivent être écrits en majuscules, au format 8,3 (nom de 8 caractères ou moins et extension de 3 caractères ou moins, p. ex. ".MP3"). Les noms de dossiers ne peuvent compter plus de 8 caractères. La hiérarchie de dossiers ne peut compter plus de 8 niveaux. La norme de niveau 2 permet l'attribution de noms de fichiers d'une longueur de 31 caractères au maximum.

Chaque dossier peut compter jusqu'à 8 hiérarchies.

Avec les extensions Joliet et Romeo, vérifiez bien le contenu du logiciel d'enregistrement et les autres conditions.

*2 Multisession

Cette technologie d'enregistrement permet l'ajout de données par la méthode Track-At-Once. La partie utile des CD ordinaires commence dans une zone de contrôle située au début du disque, (amorce d'entrée ou Lead-in), et se termine à la fin du disque (amorce de fin ou Lead-out). Un CD multisession est composé de plusieurs sessions d'enregistrement distinctes. Chacune de ces sessions commence par une amorce d'entrée et se termine par une amorce de fin distinctes.

CD-Extra : Format permettant d'enregistrer des données de CD audio sous forme de pistes dans la session 1 et d'autres types de données sous forme de pistes dans la session 2.

CD mixte : Format permettant d'enregistrer des données de CD audio dans la page 2 et d'autres types de données dans la page 1.

Remarques

- Lors de la lecture de disques enregistrés sous des formats autres que les formats ISO 9660 niveaux 1 et 2, les noms de fichiers et de dossiers peuvent ne pas s'afficher correctement.
- Lors de l'identification, veillez à ajouter l'extension ".MP3" au nom de chaque fichier.
- Si l'extension ".MP3" est ajoutée au nom d'un fichier de format autre que MP3, l'appareil ne peut pas reconnaître ce fichier correctement et produit des bruits aléatoires susceptibles d'endommager les haut-parleurs.
- La lecture des types de disques suivants exige un délai de démarrage plus long :
 - disques comportant une hiérarchie de dossiers complexe ;
 - disques enregistrés en multisession ;
 - disques auxquels il est possible d'ajouter des données.

Précautions à prendre lors de la lecture de disques enregistrés en multisession

- Lorsque la première piste de la première session est composée de données CD audio :
Seules les données de CD audio sont reproduites. Les données CD non musicales et les données de fichiers MP3 (numéro de la page, durée, etc.) s'affichent sans qu'aucun son ne soit émis.
- Lorsque la première piste de la première session n'est pas composée de données CD audio :
 - Si le disque contient au moins un fichier MP3, seuls les fichiers MP3 sont lus. Les autres données sont ignorées. (Les données CD audio ne sont pas reconnues.)
 - Si le disque ne contient aucun fichier MP3, le message "NO MUSIC" s'affiche et aucun son n'est émis. (Les données CD audio ne sont pas reconnues.)

Ordre de lecture des fichiers MP3

Les fichiers et dossiers sont lus dans l'ordre suivant :

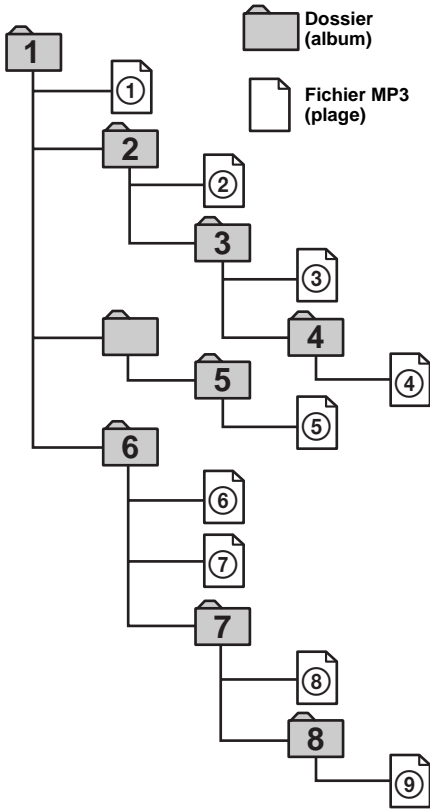

Hiérarchie 1 Hiérarchie 2 Hiérarchie 3 Hiérarchie 4 Hiérarchie 5
(répertoire de base)

Remarques

- Les dossiers ne contenant aucun fichier MP3 sont ignorés.
- Lorsque vous insérez un disque sur lequel de nombreuses hiérarchies sont enregistrées, le lancement de la lecture peut prendre un certain temps. Il est recommandé de ne créer que deux ou trois hiérarchies par disque.
- Nombre maximal de dossiers : 150 (y compris le répertoire de base et les dossiers vides).
- Nombre maximal de fichiers et de dossiers MP3 pouvant être enregistrés sur un disque : 300. Lorsqu'un nom de fichier ou de dossier contient un grand nombre de caractères, ce nombre peut être inférieur à 300.
- Nombre maximal de hiérarchies de dossier pouvant être lues : 8

Conseil

Pour programmer un ordre de lecture spécifique, ajoutez des chiffres croissants au début des noms des fichiers ou des dossiers (p. ex. "01", "02", etc.), puis enregistrez le tout sur un disque. (L'ordre varie selon le logiciel d'enregistrement.)

Préparation

Réinitialisation de l'appareil

Avant la première mise en service de l'appareil, après avoir remplacé la batterie du véhicule ou modifié les raccordements, vous devez réinitialiser l'appareil.

Retirez la façade, puis appuyez sur la touche RESET avec un objet pointu comme un stylo à bille.

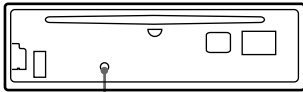

Touche RESET

Remarque

Une pression sur la touche RESET remet l'heure à zéro et efface certaines informations mémorisées.

Retrait de la façade

Vous pouvez retirer la façade de cet appareil pour éviter qu'il ne soit volé.

Alarme d'avertissement

Si vous mettez la clé de contact en position OFF sans ôter la façade, l'alarme d'avertissement retentit pendant quelques secondes.

Si vous raccordez un amplificateur en option et que vous n'utilisez pas l'amplificateur intégré, le bip est désactivé.

1 Appuyez sur **(OFF)** *.

La lecture du disque CD ou MD ou la réception radio s'arrête (l'éclairage des touches et l'affichage restent allumés).

* Si le contact de votre véhicule n'est pas doté d'une position ACC (accessoires), veuillez à désactiver l'appareil en appuyant sur **(OFF)** jusqu'à ce que l'affichage disparaisse pour éviter que la batterie du véhicule ne se décharge.

2 Appuyez sur **(OPEN)**, faites glisser la façade vers la droite, puis tirez doucement vers vous l'extrémité gauche de la façade.

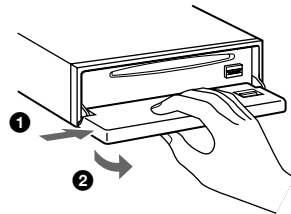

Remarques

- Si vous retirez la façade alors que l'appareil est sous tension, l'alimentation est automatiquement coupée de manière à éviter d'endommager les haut-parleurs.
- N'exercez pas de pression excessive sur la façade (y compris la fenêtre d'affichage) et ne l'échappez pas.
- N'exposez pas la façade à une température ou à un taux d'humidité élevés. Évitez de la laisser dans un véhicule en stationnement ou sur le tableau de bord ou la plage arrière.

Conseil

Lorsque vous transportez la façade, glissez-la dans l'étui fourni à cet effet.

Installation de la façade

Placez l'orifice (A) de la façade sur la tige (B) de l'appareil, puis poussez doucement sur le côté gauche pour l'engager en position. Appuyez sur (SOURCE) sur l'appareil (ou insérez un CD) pour faire fonctionner l'appareil.

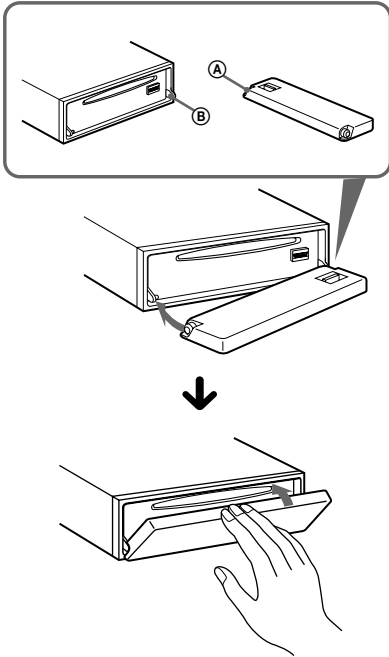

Remarque

Ne posez rien sur la face interne de la façade.

Réglage de l'horloge

L'horloge numérique fonctionne suivant un cycle de 12 heures.

Exemple : Pour régler l'horloge à 10:08

1 Appuyez sur (DSPL) pendant 2 secondes.

L'indication des heures clignote.



1 Appuyez sur la touche de volume +/- pour régler l'heure.

2 Appuyez sur (SEL).

L'indication des minutes clignote.

3 Appuyez sur la touche de volume +/- pour régler les minutes.

2 Appuyez sur (DSPL).



L'horloge démarre. Une fois le réglage de l'horloge terminé, la fenêtre d'affichage revient au mode de lecture normal.

Lecteur CD

Lecteur CD ou MD (en option)

Cet appareil vous permet, en plus de la lecture de CD, de piloter des appareils CD ou MD externes.

Remarque

Si vous raccordez un lecteur CD en option disposant de la fonction CD TEXT, les informations CD TEXT apparaissent dans l'écran d'affichage lorsque vous écoutez un disque CD TEXT.

Lecture d'un disque

(Avec cet appareil)

1 Appuyez sur **(OPEN)** et insérez le disque (côté imprimé vers le haut).

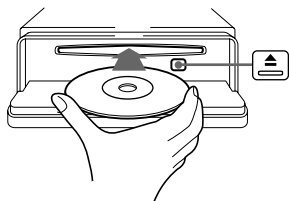

2 Fermez la façade

La lecture commence automatiquement.

Pour commencer la lecture d'un disque se trouvant déjà dans l'appareil, appuyez plusieurs fois sur **(SOURCE)** jusqu'à ce que l'indication "CD" s'affiche.

Pour	Appuyez sur
interrompre la lecture	(OFF)
éjecter le disque	(OPEN) , puis sur ▲
passer d'une plage à l'autre	(SEEK) (-/+) (◀◀/▶▶)
– Accès automatique aux titres	[une fois pour chaque plage]
avancer rapidement ou reculer dans une plage	(SEEK) (-/+) (◀◀/▶▶)
– Recherche manuelle	[maintenez la touche enfoncée jusqu'au point souhaité]
passer d'un album à l'autre*	(5) (ALBUM-) ou (6) (ALBUM+)
– Sélection d'un album	

* Disponible uniquement lors de la lecture d'un fichier MP3.

Pour sauter plusieurs plages de suite, appuyez sur **(SEEK)** (+) ou **(SEEK)** (-), puis appuyez de nouveau sur la même touche dans les 2 secondes qui suit et maintenez-la enfoncée.

Remarques

- Avant de lancer la lecture d'une piste, cet appareil lit toutes les informations des pistes et des albums du disque. Selon la structure des pistes, cette recherche d'informations peut durer plus d'une minute avant que la lecture ne puisse commencer. Pendant cette période, l'indication "READ" s'affiche à l'écran. Attendez que toutes les informations soient lues et que la lecture commence automatiquement.
- Selon l'état du disque, il se peut que sa lecture soit impossible (page 6, 8).
- Si vous appuyez sur **(SEEK)** (+) ou **(SEEK)** (-) pendant que la première ou la dernière plage est en cours de lecture, la lecture passe à la dernière ou à la première plage du disque.
- Lorsque la dernière plage du disque est terminée, la lecture reprend à partir de la première plage du disque.
- Avec un appareil en option raccordé, la lecture de la même source continue sur le lecteur CD ou MD en option.
- Si vous lisez un fichier MP3 dont le débit binaire est élevé (p. ex. 320 kbps), le son peut être intermittent.

(Avec un appareil en option)

1 Appuyez plusieurs fois sur la touche **(SOURCE)** **pour sélectionner “CD” ou “MD (MS*1)”.**

2 Appuyez plusieurs fois sur (MODE) jusqu’à ce que l’appareil souhaité s’affiche.
La lecture commence.

Pour	Appuyez sur
passer d’un disque à l’autre	(1) (DISC-) ou (2) (DISC+)
– Sélection d’un disque	
passer d’un album à l’autre*2	(5) (ALBUM-) ou (6) (ALBUM+)
– Sélection d’un album	

*1 MS : Lecteur MG System-up à Memory Stick MGS-X1

*2 Disponible uniquement lors de la lecture d’un fichier MP3.

Précautions à prendre lors du raccordement d’appareils MGS-X1 ou MD

Cet appareil reconnaît le MGS-X1 comme étant un appareil MD.

- Pour lancer la lecture sur un lecteur MGS-X1, appuyez sur (SOURCE) pour sélectionner “MS” ou “MD”. Lorsque “MS” s’affiche comme source, le MGS-X1 commence la lecture. Si “MD” est affiché comme source, appuyez sur (MODE) pour sélectionner “MS” et lancer la lecture.
- Pour lancer la lecture sur un lecteur MD, appuyez sur (SOURCE) pour sélectionner “MD” ou “MS”. Lorsque l’appareil MD souhaité s’affiche comme source, la lecture commence. Si “MS” ou un autre appareil MD s’affiche comme source, appuyez sur (MODE) pour sélectionner l’appareil MD souhaité et lancer la lecture.

Remarque sur la lecture d’un CD ne comportant pas de fichiers MP3

Si un disque ne comportant pas de fichiers MP3 est inséré:

- Sur cet appareil, le message “NO MUSIC” apparaît dans la fenêtre d’affichage et l’heure s’affiche (la lecture du CD est interrompue);
- Sur un lecteur CD compatible MP3 en option, le message “NO MUSIC” apparaît dans la fenêtre d’affichage et la lecture du disque suivant commence;
- Sur un lecteur CD non compatible MP3 en option, le disque est lu, mais aucun son n’est émis.

Rubriques d’affichage

Lorsque le disque, l’album ou la piste change, tout titre préenregistré*1 du nouveau disque, du nouvel album ou de la nouvelle piste est automatiquement affiché. Si la fonction de défilement automatique, Auto Scroll, est réglée sur “ON”, les noms de plus de 8 caractères défilent dans l’écran d’affichage (page 23).

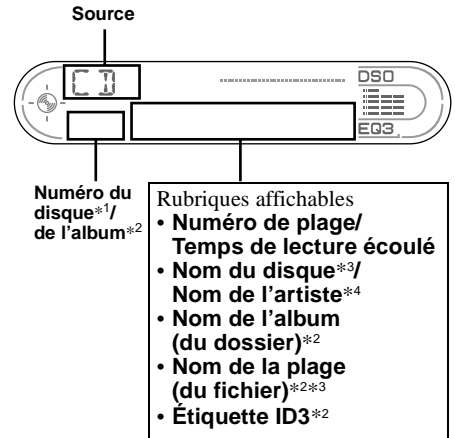

Pour	Appuyez sur
passer d’une rubrique d’affichage à l’autre	(DSPL)

*1 Lorsqu’un appareil CD ou MD en option est raccordé.

*2 Uniquement pour les fichiers MP3. Dans une étiquette ID3, seuls le nom de la plage, de l’artiste et de l’album sont affichés. Lorsque vous appuyez sur (DSPL), “NO ID3” indique qu’il n’y a pas d’étiquette ID3 à afficher.

*3 Lorsque vous appuyez sur (DSPL), l’indication “NO NAME” indique qu’il n’existe pas de mémo de disque (page 15) ou de nom préenregistré à afficher.

*4 Uniquement pour les disques CD TEXT contenant le nom de l’artiste.

Suite à la page suivante →

Remarques

- Pour certains disques CD TEXT contenant un grand nombre de caractères, le défilement automatique peut ne pas fonctionner.
- Certains caractères ne peuvent pas être affichés.
- Cet appareil ne peut pas afficher le nom de l'artiste de chaque plage d'un disque CD TEXT.

Remarques sur les MP3

- La fonction d'étiquette ID3 n'est applicable que pour les étiquettes de version 1.
- Certains caractères ne peuvent pas être affichés. Les caractères qui ne peuvent être affichés sont remplacés par le symbole "*" à l'affichage. 64 caractères au maximum peuvent être affichés pour chaque nom d'album (dossier) et de plages (fichiers). L'étiquette ID3 peut comporter jusqu'à 30 caractères.
- Le temps de lecture écoulé qui s'affiche peut être inexact dans les cas suivants :
 - lors de la lecture d'un fichier MP3 VBR (à débit variable) ;
 - pendant l'avance rapide ou le recul.

Conseil

Lorsque le défilement automatique (A.SCRL) est désactivé (OFF) et que le nom du disque, de l'album ou de la piste est modifié, ce nom ne défile pas.

Lecture de plages en boucle

— Lecture répétée

Vous pouvez sélectionner :

- REP-TRACK — pour répéter la plage en cours de lecture.
- REP-ALBM*¹ — pour répéter les plages de l'album en cours de lecture.
- REP-DISC*² — pour répéter les plages du disque en cours de lecture.

*¹ Disponible uniquement lors de la lecture d'un fichier MP3.

*² Disponible uniquement lorsqu'un ou plusieurs lecteurs CD ou MD en option sont raccordés.

En cours de lecture, appuyez plusieurs fois sur (3) (REP) jusqu'à ce que le réglage souhaité apparaisse dans la fenêtre d'affichage.

La lecture répétée commence.

Pour revenir en mode de lecture normal, sélectionnez "REP-OFF".

en CD

disque (pour un
la fonction CUSTOM

ue disque avec un
e disque). Vous
ctères pour chaque
identifié un CD, vous
par son nom

er le disque que
ifier dans un
t de la fonction

pendant



re du disque au cours
ification.

eres du nom

uche de volume
paramètre

0 ↔ 1 ↔ 2 ...

↔ *1

(Insertion d'un espace)

ctère souhaité.
lignote.



3 Répétez les étapes 1 et 2 pour
saisir le reste du nom.

4 Pour revenir au mode de lecture
normal, appuyez sur (LIST) pendant
2 secondes.

Suite à la page suivante →

Conseils

- Pour corriger ou effacer un nom, procédez simplement par réécriture ou saisissez “_”.
- Vous pouvez identifier les CD avec un appareil ne disposant pas de la fonction CUSTOM FILE si cet appareil est raccordé à un autre lecteur CD disposant de cette fonction. Le mémo de disque est alors sauvegardé dans la mémoire du lecteur CD doté de la fonction CUSTOM FILE.

Remarque

Les fonctions de lecture répétée et de lecture aléatoire REP-TRACK/SHUF sont interrompues jusqu'à ce que l'identification du disque soit terminée.

Affichage du mémo de disque

En tant que rubrique d'affichage, le mémo de disque est toujours affiché en priorité par rapport aux informations CD TEXT d'origine.

Pour	Appuyez sur
afficher le nom	(DSPL) pendant la lecture d'un disque CD ou CD TEXT

Conseil

D'autres informations peuvent également être affichées (page 13).

Suppression du mémo de disque

- 1 Appuyez plusieurs fois sur la touche (SOURCE) pour sélectionner “CD”.
- 2 Appuyez plusieurs fois sur (MODE) pour sélectionner le lecteur CD sur lequel le mémo de disque est mémorisé.
- 3 Appuyez sur (LIST) pendant 2 secondes.
- 4 Appuyez sur (DSPL) pendant 2 secondes.
Les noms mémorisés apparaissent.
- 5 Appuyez plusieurs fois sur la touche de volume +/- pour sélectionner le mémo de disque que vous souhaitez effacer.
- 6 Appuyez sur (SEL) pendant 2 secondes.
Le nom est supprimé.
Répétez les étapes 5 et 6 si vous souhaitez supprimer d'autres mémos.
- 7 Appuyez sur (LIST) pendant 2 secondes.
Le lecteur revient en mode de lecture normal.

Remarques

- Lorsque le mémo d'un disque CD TEXT est effacé, les informations CD TEXT d'origine s'affichent.
- Si vous ne réussissez pas à trouver le mémo de disque que vous souhaitez effacer, essayez de sélectionner un autre lecteur CD à l'étape 2.
- Si vous avez déjà supprimé tous les mémos de disques, l'appareil revient en mode de lecture normal à l'étape 4.

Recherche d'un disque par son nom

— Affichage automatique des titres (pour un lecteur CD disposant de la fonction CD TEXT ou CUSTOM FILE ou pour un lecteur MD)

Vous pouvez utiliser cette fonction pour les disques auxquels vous avez attribué des noms*1 et pour les disques CD TEXT*2.

*1 Rechercher un disque par son nom : lorsque vous avez attribué un nom au CD (page 15) ou au MD.

*2 Rechercher un disque grâce aux informations CD TEXT : lorsque vous écoutez un disque CD TEXT sur un lecteur CD doté de la fonction CD TEXT.

1 Appuyez brièvement sur **(LIST)**.

Le nom attribué au disque en cours de lecture s'affiche à l'écran.

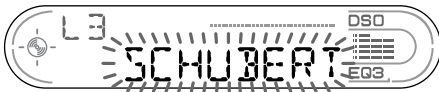

2 Appuyez plusieurs fois sur **(LIST)** pour sélectionner le disque souhaité.

3 Appuyez sur **(SEEK (+))** ou **(SEEK (-))** pour lire le disque.

Remarques

- Après que le nom de disque a été affiché pendant 5 secondes, l'affichage revient au mode de lecture normal.
- Les noms de plages ne sont pas affichés pendant la lecture d'un MD.
- S'il n'y a pas de disque dans le chargeur, le message "NO MAG" apparaît dans la fenêtre d'affichage.
- Si aucun nom n'a été attribué à un disque, le message "NO NAME" apparaît dans la fenêtre d'affichage.
- Si les informations du disque n'ont pas encore été lues par l'appareil, l'indication "NOT READ" apparaît dans la fenêtre d'affichage. Pour charger le disque, appuyez d'abord sur la touche numérique, puis sélectionnez le disque qui n'a pas encore été chargé.
- Les informations s'affichent uniquement en majuscules. Il y a également certaines lettres qui ne peuvent pas être affichées (pendant la lecture d'un MD).

Radio

L'appareil peut mémoriser jusqu'à 6 stations pour chaque bande de fréquences (FM1, FM2, FM3, AM1 et AM2).

Attention

Pour sélectionner des stations pendant que vous conduisez, utilisez la fonction "Mémorisation des meilleurs accords (BTM)" de façon à réduire les risques d'accident.

Mémorisation automatique des stations

— Mémorisation des meilleurs accords (BTM)

L'appareil sélectionne les stations dont les signaux sont les plus puissants dans la bande sélectionnée et les mémorise dans l'ordre des fréquences.

1 Appuyez plusieurs fois sur **(SOURCE)** pour sélectionner la radio.

2 Appuyez plusieurs fois sur **(MODE)** pour sélectionner la bande.

3 Appuyez sur **(SENS)** (BTM) pendant 2 secondes.

L'appareil enregistre les stations sur les touches numériques dans l'ordre des fréquences.

Un bip retentit lorsque le réglage est mémorisé.

Remarques

- S'il n'est possible de capter que quelques stations en raison de la faiblesse des signaux, certaines touches numériques conservent leur réglage précédent.
- Si un numéro est affiché à l'écran, l'appareil commence la mémorisation des stations à partir de la station affichée.

Réception des stations mémorisées

- 1 Appuyez plusieurs fois sur **(SOURCE)** pour sélectionner la radio.
- 2 Appuyez plusieurs fois sur **(MODE)** pour sélectionner la bande.
- 3 Appuyez sur la touche numérique (**1** à **6**) sur laquelle la station souhaitée est mémorisée.

Si la fonction de réglage des présélections ne fonctionne pas
— Recherche automatique des fréquences/
Mode de recherche locale

Recherche automatique des fréquences :

Appuyez sur **(SEEK (+))** ou **(SEEK (-))** pour rechercher la station souhaitée.

Le balayage s'interrompt lorsque l'appareil capte une station. Répétez cette opération jusqu'à ce que vous captiez la station souhaitée.

Mode de recherche locale :

Si la recherche automatique des fréquences s'arrête trop fréquemment, appuyez plusieurs fois sur **(SENS)** (BTM) jusqu'à ce que "LOCAL-ON" s'affiche.

L'indicateur "LCL" s'affiche.

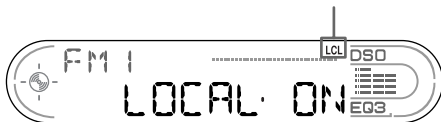

Seules les stations émettant des signaux relativement puissants sont accordées.

Pour désactiver le mode de recherche locale, appuyez deux fois sur **(SENS)**.

Conseil

Si vous connaissez la fréquence de la station que vous souhaitez écouter, maintenez enfoncée la touche **(SEEK (+))** ou **(SEEK (-))** pour rechercher la fréquence approximative, puis appuyez plusieurs fois sur **(SEEK (+))** ou **(SEEK (-))** pour ajuster le réglage de la fréquence souhaitée (recherche manuelle de la fréquence).

Si la réception stéréo FM est mauvaise

— Mode mono

En cours de réception radio, appuyez plusieurs fois sur **(SENS)** (BTM) jusqu'à ce que "MONO-ON" s'affiche.

L'indicateur "MONO" s'affiche.

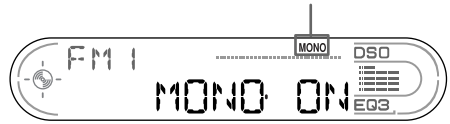

La qualité sonore est améliorée, mais le son est diffusé en mono (l'indication "ST" disparaît).

Pour revenir au mode de réception radio normal, sélectionnez "MONO-OFF".

Conseil

Si vous avez de la difficulté à entendre les émissions FM, désactivez la fonction DSO (off) (page 25).

Mémorisation des stations souhaitées uniquement

Vous pouvez présélectionner manuellement les stations souhaitées sur les touches numériques de votre choix.

- 1 Appuyez plusieurs fois sur **(SOURCE)** pour sélectionner la radio.
- 2 Appuyez plusieurs fois sur **(MODE)** pour sélectionner la bande.
- 3 Pour capter la station que vous souhaitez mémoriser, appuyez sur **(SEEK (+))** ou **(SEEK (-))**.
- 4 Appuyez sur la touche numérique souhaitée (**1** à **6**) pendant 2 secondes jusqu'à ce que "MEM" s'affiche.

Le numéro de la touche apparaît dans la fenêtre d'affichage.

Remarque

Si vous essayez de mémoriser une autre station sur la même touche numérique, la station mémorisée précédemment est effacée.

Mémorisation des noms de station

— Fonction de mémoire des stations

Vous pouvez attribuer un nom à chaque station de radio et le sauvegarder dans la mémoire. Le nom de la station écoutée apparaît alors dans la fenêtre d'affichage. Vous pouvez attribuer un nom de station comprenant jusqu'à 8 caractères.

Mémorisation des noms de station

- 1 Réglez une station dont vous souhaitez mémoriser le nom.
- 2 Appuyez sur (LIST) pendant 2 secondes.

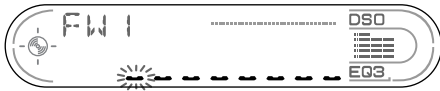

- 3 Saisissez les caractères du nom souhaité.

- 1 Appuyez sur la touche de volume +/- pour régler le paramètre souhaité.

A ↔ B ↔ C ... ↔ 0 ↔ 1 ↔ 2 ...
↔ + ↔ - ↔ * ... ↔ _ *1 ↔ A

*1 (Insertion d'un espace)

- 2 Appuyez sur (SEL) lorsque vous avez repéré le caractère souhaité. Le caractère suivant clignote.



- 3 Répétez les étapes 1 et 2 pour saisir le reste du nom.
- 4 Pour revenir au mode de lecture normal, appuyez sur (LIST) pendant 2 secondes.

Conseil

Pour corriger ou effacer un nom, procédez simplement par réécriture ou saisissez " _".

Suppression du nom de la station

- 1 Appuyez plusieurs fois sur (SOURCE) pour sélectionner la radio.
- 2 Appuyez plusieurs fois sur (MODE) pour sélectionner la bande.
- 3 Appuyez sur (LIST) pendant 2 secondes.
- 4 Appuyez sur (DSPL) pendant 2 secondes. Les noms mémorisés apparaissent.
- 5 Appuyez plusieurs fois sur la touche de volume +/- pour sélectionner le mémo de disque que vous souhaitez effacer.
- 6 Appuyez sur (SEL) pendant 2 secondes. Le nom est supprimé. Répétez les étapes 5 et 6 si vous souhaitez supprimer d'autres mémos.
- 7 Appuyez sur (LIST) pendant 2 secondes. Le lecteur revient en mode de lecture normal.

Remarque

Si vous avez déjà supprimé tous les noms de station, l'indication "NO DATA" s'affiche à l'étape 6.

Recherche d'une station à partir d'une liste

— Affichage automatique des titres

1 En cours de réception radio, appuyez brièvement sur **(LIST)**.

La fréquence ou le nom attribué à la station actuelle s'affiche à l'écran.

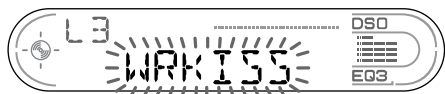

2 Appuyez plusieurs fois sur **(LIST)** pour sélectionner la station souhaitée.

3 Appuyez sur **(SEEK (+))** ou **(SEEK (-))** pour rechercher la station souhaitée.

Autres fonctions

Vous pouvez également commander l'appareil (et les appareils CD ou MD en option) avec un satellite de commande **(en option)**.

Fonctionnement du satellite de commande

Commencez par apposer l'étiquette appropriée suivant la position de montage du satellite de commande.

Le satellite de commande fonctionne par pression sur les touches et/ou par rotation des commandes.

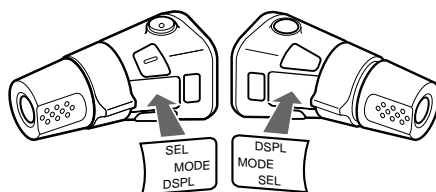

Fonctionnement par pression sur les touches

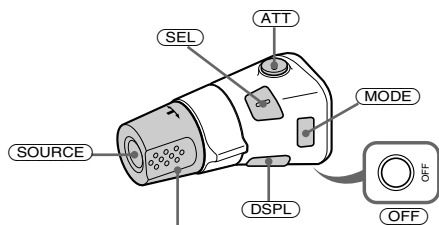

Tournez la commande VOL pour régler le volume.

Appuyez sur	Pour
(SOURCE)	changer de source (radio/CD/MD*1)/mettre l'appareil sous tension
(MODE)	changer de mode de fonctionnement (bande radio/lecteur CD*1/lecteur MD*1)
(ATT)	atténuer le son
(OFF) *2	arrêter la lecture d'un disque ou la réception radio/mettre l'appareil hors tension
(SEL)	affiner un réglage et effectuer une sélection
(DSPL)	changer de rubrique d'affichage

Fonctionnement par rotation de la commande



Tournez la commande et relâchez-la pour :

- passer d'une plage à l'autre.
- Pour sauter plusieurs plages de suite, tournez une fois la commande rotative, puis tournez-la de nouveau dans les 2 secondes qui suit et maintenez-la dans cette position.
- Régler automatiquement des stations de radio.

Tournez la commande, maintenez-la et relâchez-la pour :

- Avancer ou reculer rapidement dans une plage.
- Trouver une station manuellement.

Fonctionnement par pression et rotation de la commande

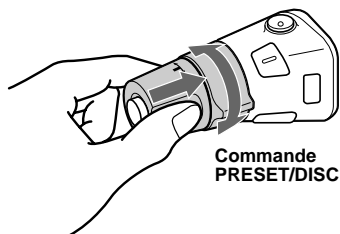

Exercez une pression sur la commande et tournez-la pour :

- régler les stations mémorisées ;
- changer de disque pendant la lecture d'un CD ou d'un MD*1 ;
- changer d'album*3.

*1 Uniquement si l'appareil en option correspondant est raccordé.

*2 Si le contact de votre véhicule n'est pas doté d'une position ACC (accessoires), après avoir coupé le moteur, veillez à maintenir la touche (OFF) enfoncée jusqu'à ce que l'affichage disparaisse.

*3 Disponible uniquement lors de la lecture d'un fichier MP3.

Suite à la page suivante →

Pendant la lecture d'un fichier MP3, vous pouvez sélectionner un album avec le satellite de commande.

(Avec cet appareil)

Pour	Faites ceci
passer d'un album à l'autre – Sélection d'un album	Exercez une pression sur la commande et tournez-la [une fois pour chaque album]. Pour sauter plusieurs albums de suite, appuyez sur la commande, tournez-la et maintenez-la en place.

(Avec un appareil en option)

Pour	Faites ceci
passer d'un disque à l'autre – Sélection d'un disque	Exercez une pression sur la commande et tournez-la [une fois pour chaque disque]. Pour sauter plusieurs disques de suite, appuyez et tournez, puis tournez de nouveau la commande dans les 2 secondes qui suit et maintenez-la en place.
passer d'un album à l'autre – Sélection d'un album	<ol style="list-style-type: none"> ❶ Pour passer au mode de sélection d'album, enfoncez la commande rotative, puis faites-la tourner et maintenez-la. Passez à l'étape ❷ dans les 2 secondes qui suit. ❷ Pour passer d'un album à l'autre, enfoncez la commande rotative, puis faites-la tourner rapidement et à plusieurs reprises.

Modification du sens de fonctionnement

Le sens de fonctionnement des commandes est réglé par défaut comme indiqué dans l'illustration ci-dessous.

Pour augmenter

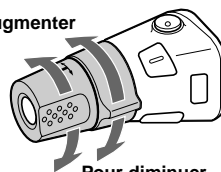

Pour diminuer

Si vous devez monter le satellite de commande du côté droit de la colonne de direction, vous pouvez inverser le sens de fonctionnement.

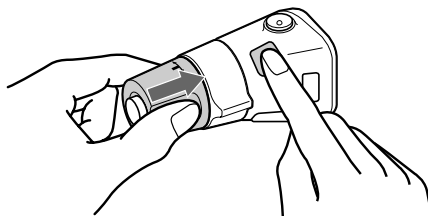

Appuyez sur **(SEL)** pendant **2 secondes tout en appuyant sur la commande VOL.**

Réglage de la balance gauche-droite et de l'équilibre avant-arrière

Vous pouvez régler la balance gauche-droite et l'équilibre avant-arrière.

1 Appuyez plusieurs fois sur **(SEL)** jusqu'à ce que l'indication "BAL" ou "FAD" apparaisse.

À chaque pression sur la touche **(SEL)**, la rubrique change de la façon suivante :

LOW* → **MID*** → **HI*** →
BAL (gauche-droite) →
FAD (avant-arrière)

* Lorsque EQ3 est activé (page 24).

2 Appuyez sur la touche de volume +/- pour régler le paramètre souhaité.

Remarque

Effectuez ce réglage dans les 3 secondes après avoir sélectionné le paramètre.

Atténuation rapide du son

Appuyez sur **(ATT)**.

L'indication "ATT-ON" s'affiche brièvement, puis "ATT" apparaît dans la fenêtre d'affichage.

Pour rétablir le niveau de volume précédent, appuyez de nouveau sur la touche **(ATT)**.

Conseil

Lorsque le câble d'interface d'un téléphone de voiture est raccordé au fil ATT, l'appareil réduit automatiquement le volume lors d'un appel téléphonique entrant (fonction ATT téléphone).

Modification des réglages du son et de l'affichage

— Menu

Les réglages suivants sont disponibles :

SET (configuration)

- A.SCRL (défilement automatique)*1 (page 13).
- M.DSPL (affichage animé) — pour sélectionner le mode d'affichage animé : "1", "2" ou "OFF".
 - Sélectionnez "1" pour faire apparaître des motifs décoratifs dans la fenêtre d'affichage et activer la démonstration à l'écran.
 - Sélectionnez "2" pour faire apparaître des motifs décoratifs dans la fenêtre d'affichage et désactiver la démonstration à l'écran.
 - Sélectionnez "OFF" pour désactiver la fonction d'affichage animé.
- BEEP*2 — pour activer ou désactiver le bip.

Sélection du paramètre souhaité

Appuyez simultanément sur la touche **(SEL)** et sur la touche numérique de présélection souhaitée.

(SEL) + (3) : A.SCRL*1

(SEL) + (4) : M.DSPL

(SEL) + (6) : BEEP*2

*1 S'il n'y a pas de CD en cours de lecture, cette rubrique ne s'affiche pas.

*2 Le bip est émis uniquement lorsque l'amplificateur intégré est utilisé.

Une fois le réglage du mode terminé, la fenêtre d'affichage revient au mode de lecture normal.

Remarque

Les rubriques affichées varient selon la source.

Pour annuler la rubrique, appuyez simultanément sur la touche **(SEL)** et sur la touche numérique de présélection souhaitée.

Réglage de l'égaliseur (EQ3)

Vous pouvez sélectionner l'une des 7 courbes de réglages de l'égaliseur, dont chacune correspond à un type de musique : XPLOD, VOCAL, CLUB, JAZZ, NEW AGE, ROCK, CUSTOM et OFF (égaliseur éteint).

Vous pouvez sauvegarder un réglage d'égaliseur différent pour chaque source.

Sélection de la courbe d'égaliseur

- 1 Appuyez sur **(SOURCE)** pour sélectionner une source (radio, CD ou MD).
- 2 Appuyez plusieurs fois sur **(EQ3)** jusqu'à ce que la courbe d'égaliseur souhaitée s'affiche.
À chaque pression sur la touche **(EQ3)**, le paramètre change.



Pour annuler l'effet de l'égaliseur, sélectionnez "OFF".

Réglage de la courbe de l'égaliseur

Vous pouvez mémoriser et ajuster les réglages de l'égaliseur pour différentes plages de tonalité.

- 1 Appuyez sur **(SOURCE)** pour sélectionner une source (radio, CD ou MD).
- 2 Appuyez plusieurs fois sur **(EQ3)** pour sélectionner la courbe d'égaliseur souhaitée.
- 3 Réglage de la courbe d'égaliseur.

- 1 Appuyez plusieurs fois sur **(SEL)** pour sélectionner la plage de tonalité souhaitée.

À chaque pression sur la touche **(SEL)**, la plage de tonalité change.

LOW → MID → HI (→ BAL → FAD)

- 2 Appuyez plusieurs fois sur la touche de volume +/- pour régler le niveau de volume souhaité.

Le niveau de volume peut être réglé par incréments de 1 dB, de -10 dB à +10 dB.

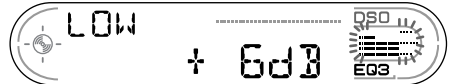

- 3 Répétez les étapes 1 et 2 pour régler la courbe de l'égaliseur.

Pour restaurer la courbe par défaut de l'égaliseur, appuyez sur la touche **(SEL)** pendant 2 secondes.

Après 3 secondes, l'affichage revient au mode de lecture normal.

Remarque

Lorsque EQ3 est réglé à "OFF", vous ne pouvez pas régler les paramètres de l'égaliseur.

Réglage du répartiteur dynamique du son émis (DSO)

Si vos haut-parleurs sont installés dans la partie inférieure des portières, le son est émis à un niveau proche du sol et il se peut qu'il ne soit pas clair.

La fonction DSO (réglage dynamique du son émis) crée un son mieux réparti, comme s'il y avait des haut-parleurs dans le tableau de bord (haut-parleurs virtuels).

Vous pouvez sauvegarder un réglage DSO pour chaque source.

Mode DSO et représentation des haut-parleurs virtuels

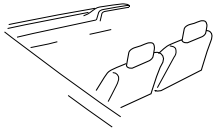

- *1 DSO-1
- *2 DSO-2
- *3 DSO-3
- *4 DSO-OFF

1 Appuyez sur **(SOURCE)** pour sélectionner une source (radio, CD ou MD).

2 Appuyez plusieurs fois sur **(DSO)** jusqu'à ce que le réglage DSO souhaité s'affiche.

À chaque pression sur la touche **(DSO)**, le réglage DSO change.

Pour désactiver la fonction DSO, sélectionnez "OFF". Après 3 secondes, l'affichage revient au mode de lecture normal.

Remarques

- Selon l'intérieur du véhicule ou le type de musique, la fonction DSO peut avoir un effet indésirable.
- Si vous avez de la difficulté à entendre les émissions FM, désactivez la fonction DSO (off).

Informations complémentaires

Entretien

Remplacement du fusible

Lors du remplacement du fusible, veillez à utiliser un fusible dont la capacité, en ampères, correspond à celle indiquée sur l'ancien fusible. Si le fusible fond, vérifiez le branchement de l'alimentation et remplacez le fusible. Si le nouveau fusible fond également, il est possible que l'appareil soit défectueux. Le cas échéant, consultez votre détaillant Sony le plus proche.

Avertissement

Ne jamais utiliser de fusible dont la capacité en ampères dépasse celle du fusible fourni avec l'appareil, car cela pourrait endommager l'appareil.

Nettoyage des connecteurs

L'appareil peut ne pas fonctionner correctement si les connecteurs entre l'appareil et la façade sont souillés. Pour éviter cette situation, retirez la façade (page 10) et nettoyez les connecteurs avec un coton-tige imbibé d'alcool. N'exercez pas une pression trop forte, car les connecteurs pourraient être endommagés.

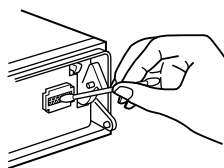

Appareil principal



Arrière de la façade

Remarques

- Pour plus de sécurité, coupez le moteur avant de nettoyer les connecteurs et retirez la clé du contact.
- Ne touchez jamais les connecteurs directement avec les doigts ou avec un objet métallique.

Remplacement de la pile au lithium

Dans des conditions d'utilisation normales, la pile dure environ un an (en fonction des conditions d'utilisation, sa durée de vie peut être plus courte). Lorsque la pile est faible, la portée de la mini-télécommande diminue. Remplacez la pile par une nouvelle pile CR2025 au lithium. L'utilisation de tout autre type de pile pose un risque d'incendie ou d'explosion.

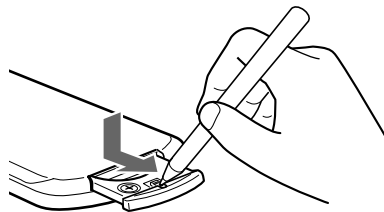

Côté + vers le haut

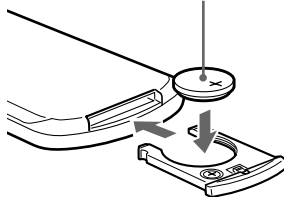

Remarques sur la pile au lithium

- Tenir la pile au lithium hors de la portée des enfants. En cas d'ingestion de la pile, consulter immédiatement un médecin.
- Essuyer la pile avec un chiffon sec pour assurer un bon contact.
- Veiller à respecter la polarité lors de l'installation de la pile.
- Ne pas tenir la pile avec des pinces métalliques, car cela pose un risque de court-circuit.

ATTENTION

Utilisée de façon incorrecte, la pile peut exploser. Ne pas la recharger, la démonter ni la jeter au feu.

Démontage de l'appareil

1 Démontez le cadre de sûreté.

- 1 Retirez la façade (page 10).
- 2 Insérez simultanément les clés de déblocage dans le cadre de sûreté.

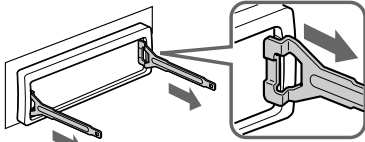

Orientez correctement la clé de déblocage.

- 3 Tirez sur les clés de déblocage pour retirer le cadre de sûreté.

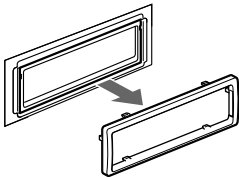

2 Démontez l'appareil

- 1 Insérez simultanément les deux clés de déblocage jusqu'au déclic.

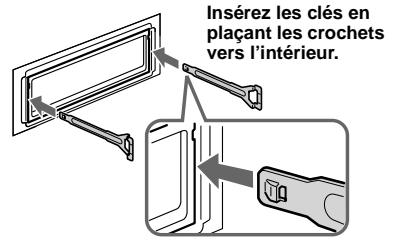

- 2 Tirez sur les clés de déblocage pour dégager l'appareil.

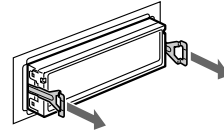

- 3 Faites glisser l'appareil en dehors de son support.

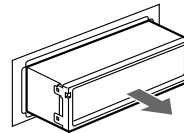

Caractéristiques techniques

Lecteur CD

Rapport signal/bruit	90 dB
Réponse en fréquence	10 – 20.000 Hz
Pleurage et scintillement	En dessous du seuil mesurable

Radio

FM

Plage de syntonisation	87,5 – 107,9 MHz
Borne d'antenne	Connecteur d'antenne externe
Fréquence intermédiaire	10,7 MHz/450 kHz
Sensibilité utile	9 dBf
Sélectivité	75 dB – 400 kHz
Rapport signal/bruit	67 dB (stéréo), 69 dB (mono)
Distorsion harmonique à 1 kHz	0,5 % (stéréo), 0,3 % (mono)
Séparation	35 dB à 1 kHz
Réponse en fréquence	30 – 15.000 Hz

AM

Plage de syntonisation	530 – 1.710 kHz
Borne d'antenne	Connecteur d'antenne externe
Fréquence intermédiaire	10,7 MHz/450 kHz
Sensibilité	30 µV

Amplificateur de puissance

Sorties	Sorties de haut-parleurs (connecteurs de sécurité)
Impédance des haut-parleurs	4 – 8 ohms
Émission maximale de courant	52 W × 4 (à 4 ohms)

Généralités

Sorties	Sorties audio (avant et arrière) Borne de commande de relais d'antenne électrique Borne de commande d'amplificateur de puissance
Entrées	Fil de commande ATT téléphone Borne d'entrée de télécommande Borne d'entrée de commande BUS Borne d'entrée audio BUS Terminal de entrada de antena
Commandes de tonalité	Bas : ±10 dB à 60 Hz (XPLOD) Moyen : ±10 dB à 1 kHz (XPLOD) Haut : ±10 dB à 10 kHz (XPLOD)
Alimentation requise	Batterie de voiture 12 V CC (masse reliée au négatif)
Dimensions	Environ 178 × 50 × 180 mm (7 ¹ / ₈ × 2 × 7 ¹ / ₈ po) (l/h/p)
Dimensions du support	Environ 182 × 53 × 161 mm (7 ¹ / ₄ × 2 ¹ / ₈ × 6 ³ / ₈ po) (l/h/p)
Poids	Environ 1,2 kg (2 lb 10 oz)
Accessoires fournis	Mini-télécommande RM-X115 Composants destinés à l'installation et au raccordement Étui pour la façade (1)
Accessoires en option	Satellite de commande RM-X4S
Appareils en option	Changeur CD (10 disques) CDX-757MX, CDX-656 Changeur CD (6 disques) CDX-T70MX, CDX-T69 Changeur MD (6 disques) MDX-66XLP Lecteur MG-MS System-up MGS-X1 Récepteur radio satellite XM XT-XM1 Sélecteur de source XA-C30 Sélecteur d'entrée AUX IN XA-300

Remarque

Cet appareil ne peut pas être raccordé à un préamplificateur numérique ou un égaliseur compatible avec le système BUS de Sony.

La conception et les caractéristiques techniques sont sujettes à modification sans préavis.

Dépannage

La liste de contrôle suivante vous aidera à remédier aux problèmes que vous pourriez rencontrer avec cet appareil.

Avant de passer en revue la liste ci-dessous, vérifiez les procédures de raccordement et d'utilisation.

Généralités

Aucun son n'est produit.

- Appuyez sur la touche de volume + pour augmenter le volume.
- Désactivez la fonction ATT.
- Pour un système à 2 haut-parleurs, réglez la commande d'équilibre avant-arrière à la position médiane.
- Vous avez essayé d'effectuer la lecture de fichiers MP3 avec un lecteur CD en option qui n'est pas compatible avec le format MP3.
→ Lecture avec un lecteur CD compatible MP3 de Sony, tel que le CDX-757MX.

Le contenu de la mémoire a été effacé.

- La touche RESET a été enfoncée.
→ Recommencez la procédure d'enregistrement dans la mémoire.
- Le cordon d'alimentation ou la batterie a été déconnecté.
- Le cordon d'alimentation n'est pas raccordé correctement.

Aucun bip ne se fait entendre.

- Le bip est désactivé (page 23).
- Un amplificateur de puissance en option est raccordé et vous n'utilisez pas l'amplificateur intégré.

L'affichage disparaît de la fenêtre d'affichage ou il ne s'affiche pas.

- L'affichage est désactivé si vous maintenez la touche (OFF) enfoncée.
→ Maintenez de nouveau la touche (OFF) enfoncée jusqu'à ce que l'affichage apparaisse.
- Retirez la façade et nettoyez les connecteurs. Reportez-vous à la section "Nettoyage des connecteurs" (page 26) pour plus de détails.

Les stations mémorisées sont effacées et l'heure est remise à zéro.

Le fusible a fondu.

Émission de bruits lorsque la clé de contact est en position ON, ACC ou OFF.

Les câbles ne sont pas raccordés correctement au connecteur d'alimentation du véhicule destiné aux accessoires.

L'appareil n'est pas alimenté.

- Vérifiez les raccordements. Si tout est en ordre, vérifiez le fusible.
- Le véhicule n'est pas équipé d'une position ACC (accessoires).
→ Appuyez sur (SOURCE) (ou insérez un disque) pour activer l'appareil.

L'appareil est alimenté en permanence.

Le véhicule n'est pas équipé d'une position ACC (accessoires).

L'antenne électrique ne se déploie pas.

L'antenne électrique ne dispose pas d'un boîtier de relais.

Lecture de CD et de MD

Impossible d'introduire un disque.

- Un autre CD ou MD est déjà en place.
- Le CD ou MD a été introduit de force à l'envers ou dans le mauvais sens.

La lecture ne commence pas.

- Disque MD défectueux ou disque CD souillé.
- CD-R ou CD-RW non finalisé.
- Vous avez essayé de lancer la lecture d'un disque CD-R ou CD-RW qui n'est pas conçu pour une utilisation audio.
- En fonction de l'appareil utilisé pour l'enregistrement ou de l'état du disque, certains disques CD-R ou CD-RW peuvent ne pas être lus.

Impossible de faire la lecture de fichiers MP3.

- L'enregistrement n'a pas été réalisé selon la norme ISO 9660 niveau 1 ou 2, ni au format d'extension Joliet ou Romeo.
- Les noms des fichiers ne portent pas l'extension ".MP3".
- Les fichiers ne sont pas sauvegardés au format MP3.

Certains fichiers MP3 exigent un délai plus long que d'autres avant le début de la lecture.

- La lecture des types de disques suivants exige un délai de démarrage plus long :
- disques comportant une hiérarchie de dossiers complexe ;
 - disques enregistrés en multiseSSION ;
 - disques auxquels il est possible d'ajouter des données.

Un disque est automatiquement éjecté.

La température ambiante dépasse 50°C
é1.07est au 1-2.0.68'47xu;

Des sauts de lecture se produisent à cause de vibrations.

- L'appareil est installé suivant un angle supérieur à 60°.
- L'appareil n'est pas installé à un endroit suffisamment stable du véhicule.

Le son saute.

Le disque est encrassé ou défectueux.

Impossible de désactiver l'indication "-----".

- Vous êtes en mode d'édition du nom.
→ Appuyez sur (LIST) pendant 2 secondes.

Réception radio

Impossible de capter une présélection.

- Enregistrez la fréquence correcte dans la mémoire.
- Le signal capté est trop faible.

Impossible de capter des stations.

Le son est parasité.

- Raccordez un fil de commande d'antenne électrique (bleu) ou un fil d'alimentation d'accessoire (rouge) au câble d'alimentation de l'amplificateur d'antenne du véhicule. (Uniquement si votre véhicule est équipé d'une antenne FM/AM intégrée dans la vitre arrière/latérale.)
- Vérifiez le raccordement de l'antenne du véhicule.
- L'antenne automatique ne se déploie pas.
→ Vérifiez le raccordement du fil de commande de l'antenne électrique.
- Vérifiez la fréquence.
- Lorsque le mode DSO est activé, le son peut parfois être parasité.
→ Désactivez le mode DSO (off) (page 25).

Le réglage automatique des stations est impossible.

- Le mode de recherche locale est réglé à "ON".
→ Réglez le mode de recherche locale à "OFF" (page 18).
- Le signal capté est trop faible.
→ Réglez manuellement la fréquence.

L'indicateur "ST" clignote.

- Réglez la fréquence correctement.
- Le signal capté est trop faible.
→ Réglez le mode de réception mono à "ON" (page 18).

Une émission en stéréo est entendue en mode mono.

- L'appareil est en mode de réception mono.
→ Désactivez le mode de réception mono (page 18).

Affichage des erreurs et messages

Affichage des erreurs

(pour cet appareil et les changeurs CD ou MD en option)

Les indications suivantes clignotent pendant environ 5 secondes et une alarme retentit.

BLANK*¹

- Aucune plage n'a été enregistrée sur un MD.*²
→ Insérez un MD contenant des plages enregistrées.

ERROR*¹

- Le CD est sale ou inséré à l'envers.*²
→ Nettoyez le CD ou insérez-le correctement.
- La lecture d'un MD ne se fait pas en raison de certains problèmes.*²
→ Insérez-en un autre.
- Un CD/MD ne peut pas être lu en raison de certains problèmes.
→ Insérez un autre CD ou MD.

HI TEMP

- La température ambiante est supérieure à 50 °C (122 °F).
→ Attendez que la température descende en dessous de 50 °C (122 °F).

NO DISC

- Aucun disque n'a été inséré dans le lecteur CD ou MD.
→ Insérez un disque dans le lecteur CD ou MD.

NO MAG

- Le chargeur n'a pas été inséré dans le lecteur CD ou MD.
→ Insérez le chargeur dans le lecteur CD ou MD.

NO MUSIC

- Un CD ne comportant pas de fichiers de musique a été inséré dans un lecteur de CD avec fonction MP3.
→ Insérez un disque audio dans le lecteur de CD MP3.

NOT READY

- Le couvercle du lecteur MD est ouvert ou les MD ne sont pas insérés correctement.
→ Fermez le couvercle ou insérez correctement les MD.

RESET

- Le lecteur CD ou MD ne peut pas fonctionner en raison de certains problèmes.
→ Appuyez sur la touche RESET de l'appareil.

*1 *Lorsqu'une erreur se produit lors de la lecture d'un CD ou d'un MD, le numéro de disque du CD ou du MD ne s'affiche pas.*

*2 *Le numéro du disque qui a provoqué l'erreur s'affiche à l'écran.*

Si ces solutions ne permettent pas d'améliorer la situation, consultez votre détaillant Sony le plus proche.

Messages

L.SEEK +/-

Le mode de recherche locale est activé en cours de recherche automatique des fréquences (page 18).

“ לללל ” ou “ רררר ”

Vous avez atteint le début ou la fin du disque et vous ne pouvez pas aller plus loin.

À propos des étiquettes (tags) ID3 de version 2

Les phénomènes ci-dessous peuvent se produire lors de la lecture de fichiers MP3 portant une étiquette ID3 de version 2. Il ne s'agit pas de problèmes de fonctionnement.

– *Lors du saut d'une partie d'un fichier portant une étiquette ID3 version 2 (au début de la plage), aucun son n'est émis.*

La durée du saut varie selon la taille de l'étiquette ID3 de version 2.

Exemple : à 64 ko, le saut est d'environ 2 secondes (avec le logiciel RealJukebox).

– *Le temps de lecture écoulé affiché est inexact lors du saut d'une partie d'un fichier portant une étiquette ID3 version 2.*

Pour les fichiers MP3 d'un débit binaire autre que de 128 kbps, le temps de lecture ne s'affiche pas correctement pendant la lecture.

– *Lorsqu'un fichier MP3 est créé à l'aide d'un logiciel de conversion MP3 (p. ex. RealJukebox*), une étiquette ID3 de version 2 est automatiquement enregistrée.*

** "RealJukebox est une marque déposée de RealNetworks, Inc."*

Dernière mise à jour : décembre 2001

<http://www.sony.net/>

Sony Corporation Printed in Korea

Download from [Www.Somanuals.com](http://www.Somanuals.com). All Manuals Search And Download.

Free Manuals Download Website

<http://myh66.com>

<http://usermanuals.us>

<http://www.somanuals.com>

<http://www.4manuals.cc>

<http://www.manual-lib.com>

<http://www.404manual.com>

<http://www.luxmanual.com>

<http://aubethermostatmanual.com>

Golf course search by state

<http://golfingnear.com>

Email search by domain

<http://emailbydomain.com>

Auto manuals search

<http://auto.somanuals.com>

TV manuals search

<http://tv.somanuals.com>