

FM/MW/LW Compact Disc Player

Operating Instructions _____ **GB**Bedienungsanleitung _____ **DE**Mode d'emploi _____ **FR**Istruzioni per l'uso _____ **IT**Gebruiksaanwijzing _____ **NL****Wichtig!**

Bitte nehmen Sie sich etwas Zeit, um den Geräte-Pass vollständig auszufüllen. Dieser befindet sich auf der hinteren Umschlagseite dieser Bedienungsanleitung.

Si dichiara che l'apparecchio è stato fabbricato in conformità all'art. 2, Comma 1 del D.M. 28.08. 1995 n. 548.

For installation and connections, see the supplied installation/connections manual.
Zur Installation und zum Anschluss siehe die mitgelieferte Installations-/Anschlussanleitung.
En ce qui concerne l'installation et les connexions, consulter le manuel d'installation/
raccordement fourni.
Per l'installazione e i collegamenti, fare riferimento al manuale di istruzioni per
l'installazione e i collegamenti in dotazione.
Zie voor het monteren en aansluiten van het apparaat de bijgeleverde handleiding "Installatie
en aansluitingen".



CDX-S2200

Welcome !

Thank you for purchasing this Sony Compact Disc Player. You can enjoy its various features even more with:

- MP3 file playback.
- CD-R/CD-RW which can have a session added can be played (page 7).
- Discs recorded in Multi Session can be played, depending on the recording method (page 7).
- CD TEXT information (displayed when a CD TEXT disc*¹ is played).
- ID3 tag*² version 1.0, 1.1, 2.2, 2.3 or 2.4 information (displayed when an MP3 file is played).

• **Optional controller accessories**

Card remote commander RM-X114

Rotary commander RM-X4S

*1 *A CD TEXT disc is an audio CD that includes information such as the disc name, artist name, and track names. This information is recorded on the disc.*

*2 *ID3 tag is an MP3 file that contains information about album name, artist name, track name, etc.*

**CLASS 1
LASER PRODUCT**

This label is located on the bottom of the chassis.

Table of Contents

Location of controls	4
Precautions	6
Notes on discs	6
About MP3 files	7

Getting Started

Resetting the unit	9
Detaching the front panel	9
Setting the clock	10

CD Player

Playing a disc	11
Display items	11
Playing tracks repeatedly	
— Repeat Play	12
Playing tracks in random order	
— Shuffle Play	12

Radio

Storing stations automatically	
— Best Tuning Memory (BTM)	12
Receiving the stored stations	13
Storing only the desired stations	13

RDS

Overview of RDS	14
Automatic retuning for best reception results	
— AF (Alternative Frequencies)	14
Receiving traffic announcements	
— TA (Traffic Announcement)/	
TP (Traffic Programme)	15
Presetting RDS stations with the AF and TA	
setting	16
Tuning in stations by programme type	
— PTY (Programme types)	16
Setting the clock automatically	
— CT (Clock Time)	17

Other Functions

Using the rotary commander	18
Adjusting the balance and fader	19
Quickly attenuating the sound	19
Changing the sound	
and display settings	20
Setting the equalizer (EQ3)	20

Additional Information

Maintenance	21
Removing the unit	22
Specifications	23
Troubleshooting	24
Error displays/Messages	25

Location of controls

Refer to the pages listed for details.

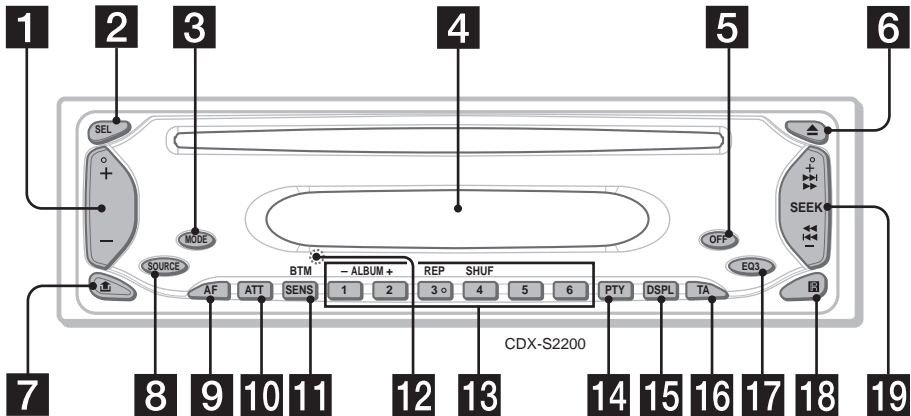

- 1** Volume +/- button
- 2** SEL (select) button
To select items.
- 3** MODE button
To change the operation.
- 4** Display window
- 5** OFF (Stop/Power off) button* 9, 11
- 6** ▲ (eject) button 11
- 7** 📁 (front panel release) button 9
- 8** SOURCE (Power on/Radio/CD) button
To select the source.
- 9** AF button 14, 15, 16
- 10** ATT (attenuate) button 19
- 11** SENS/BTM button 12, 13, 16
- 12** RESET button (located on the front side of the unit, behind the front panel) 9
- 13** Number buttons
Radio:
To store the desired station on each number button.
MP3 files:
①: ALBUM – 11
②: ALBUM + 11
CD:
③: REP 12
④: SHUF 12

- 14** PTY (programme type) button 16, 17
- 15** DSPL (display mode change) button 10, 11, 14
- 16** TA button 15, 16
- 17** EQ3 button 20, 21
- 18** Receptor for the card remote commander
- 19** SEEK +/- button
Radio:
To tune in stations automatically/find a station manually.
CD (MP3 files):
To skip tracks/fast-forward, reverse a track.

*** Warning when installing in a car without an ACC (accessory) position on the ignition switch**
After turning off the ignition, be sure to press and hold (OFF) on the unit until the display disappears.
Otherwise, the display does not turn off and this causes battery drain.

**Card remote commander RM-X114
(optional)**

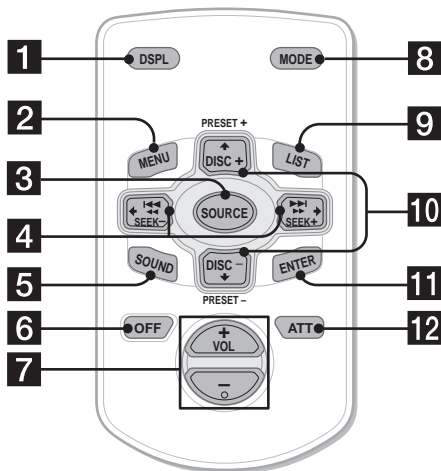

The corresponding buttons of the card remote commander control the same functions as those on this unit.

- 1** DSPL button
- 2** MENU button*1
- 3** SOURCE button
- 4** SEEK (-/+) buttons
- 5** SOUND button
- 6** OFF button
- 7** VOL (+/-) buttons
- 8** MODE button
- 9** LIST button*1
- 10** DISC*1 (ALBUM)/PRESET (+/-) buttons
- 11** ENTER button*1
- 12** ATT button

*1 Not available for this unit

Note

If the display disappears by pressing (OFF), it cannot be operated with the card remote commander unless (SOURCE) on the unit is pressed, or a disc is inserted to activate the unit first.

Tip

For details on how to replace the battery, see "Replacing the lithium battery" on page 22.

Selecting an album with the card remote commander

Album can be skipped using the DISC (ALBUM)/PRESET (+/-) buttons on the card remote commander.

To	Press
Skip albums*2 – Album selection	+ or – [once for each album] To continuously skip albums, press and hold either button.

*2 Available only when an MP3 file is played.

Skipping tracks continuously

Press once (SEEK) (+) or (SEEK) (–) on the card remote commander, then press again within 1 second and hold.

Precautions

- If your car has been parked in direct sunlight, allow the unit to cool off before operating it.
- Power aerial will extend automatically while the unit is operating.

If you have any questions or problems concerning your unit that are not covered in this manual, please consult your nearest Sony dealer.

Moisture condensation

On a rainy day or in a very damp area, moisture condensation may occur inside the lenses and display of the unit. Should this occur, the unit will not operate properly. In such a case, remove the disc and wait for about an hour until the moisture has evaporated.

To maintain high sound quality

Be careful not to splash juice or other soft drinks onto the unit or discs.

Notes on discs

- To keep a disc clean, do not touch its surface. Handle the disc by its edge.
- Keep your discs in their cases or disc magazines when not in use.
- Do not subject discs to heat/high temperature. Avoid leaving them in a parked car or on a dashboard/rear tray.

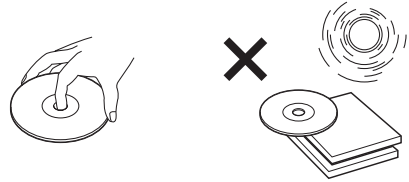

- Do not attach labels, or use discs with sticky ink/residue. Such discs may stop spinning when used, causing a malfunction, or may ruin the disc.

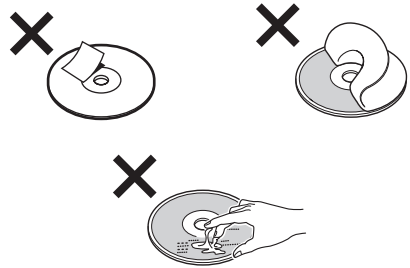

- Do not use any discs with labels or stickers attached.
The following malfunctions may result from using such discs:
 - Inability to eject a disc (due to a label or sticker peeling off and jamming the eject mechanism).
 - Inability to read audio data correctly (e.g., playback skipping, or no playback) due to heat shrinking of a sticker or label causing a disc to warp.
- Discs with non-standard shapes (e.g., heart, square, star) cannot be played on this unit. Attempting to do so may damage the unit. Do not use such discs.
- You cannot play 8 cm CDs.

- Before playing, clean the discs with a commercially available cleaning cloth. Wipe each disc from the centre out. Do not use solvents such as benzine, thinner, commercially available cleaners, or antistatic spray intended for analogue discs.









Music discs encoded with copyright protection

This product is designed to play back discs that conform to the Compact Disc (CD) standard. Recently, various music discs encoded with copyright protection are marketed by some record companies. Please be aware that among those discs, there are some that do not conform to the CD standard and may not be playable by this product.

Notes on CD-Rs (recordable CDs)/CD-RWs (rewritable CDs)

This unit can play the following discs:

Type of discs	Label on the disc
Audio CD	 
MP3 files	   

- Some CD-Rs/CD-RWs (depending on the equipment used for its recording or the condition of the disc) may not play on this unit.
- You cannot play a CD-R/CD-RW that is not finalized*.
- You can play MP3 files recorded on CD-ROMs, CD-Rs, and CD-RWs.
- A CD-R/CD-RW to which a session can be added can be played.

* A process necessary for a recorded CD-R/CD-RW disc to be played on the audio CD player.

About MP3 files

MP3 (MPEG 1 Audio Layer-3) is a standard technology and format for compressing a sound sequence. The file is compressed to about 1/10 of its original size. Sounds outside the range of human hearing are compressed while the sounds we can hear are not compressed.

Notes on discs

You can play MP3 files recorded on CD-ROMs, CD-Rs, and CD-RWs.

The disc must be in the ISO 9660*1 level 1 or level 2 format, or Joliet or Romeo in the expansion format.

You can use a disc recorded in Multi Session*2.

*1 ISO 9660 Format

The most common international standard for the logical format of files and folders on a CD-ROM.

There are several specification levels. In Level 1, file names must be in the 8.3 format (no more than 8 characters in the name, no more than 3 characters in the extension “.MP3”) and in capital letters. Folder names can be no longer than 8 characters. There can be no more than 8 nested folder levels. Level 2 specifications allow file names up to 31 characters long.

Each folder can have up to 8 trees.

For Joliet or Romeo in the expansion format, make sure of the contents of the writing software, etc.

*2 Multi Session

This is a recording method that enables adding of data using the Track-At-Once method. Conventional CDs begin at a CD control area called the Lead-in and end at an area called Lead-out. A Multi Session CD is a CD having multiple sessions, with each segment from Lead-in to Lead-out regarded as a single session.

CD-Extra: The format which records audio (audio CD data) as tracks on session 1, and records data as tracks on session 2.

Mixed CD: In this format, data is recorded as track 1, and audio (audio CD data) is recorded as track 2.

continue to next page →

Notes

- With formats other than ISO 9660 level 1 and level 2, folder names or file names may not be displayed correctly.
- When naming, be sure to add the file extension “.MP3” to the file name.
- If you put the extension “.MP3” to a file other than MP3, the unit cannot recognize the file properly and will generate random noise that could damage your speakers.
- The following discs take a longer time to start playback.
 - a disc recorded with complicated tree structure.
 - a disc recorded in Multi Session.
 - a disc to which data can be added.

Cautions when playing a disc that is recorded in Multi Session

- When the first track of the first session is audio CD data:
 - Only audio CD data of the first session is played back.
 - Any data in subsequent sessions is skipped.
- When the first track of the first session is not audio CD data:
 - If an MP3 file is in the disc, only MP3 file(s) is played back and other data is skipped. (Audio CD data is not recognized.)
 - If no MP3 file is in the disc, “NO MUSIC” is displayed and nothing is played back. (Audio CD data is not recognized.)

The playback order of the MP3 files

The playback order of the folders and files is as follows:

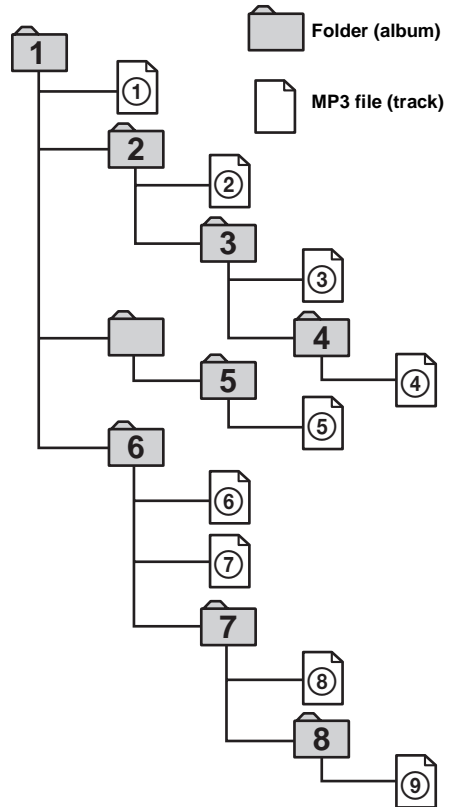

Tree 1
(root)

Tree 2

Tree 3

Tree 4

Tree 5

Notes

- A folder that does not include an MP3 file is skipped.
- When you insert a disc with many trees, it takes a longer time to start playback. We recommend that you make only one or two trees for each disc.
- Maximum folder number: 150 (including root folder and empty folders)
- The maximum number of MP3 files and folders that can be contained in a disc: 300
When a file/folder name contains many characters, this number may become less than 300.

Tip

To specify a desired playback order, before the folder or file name, input the order by number (e.g., “01,” “02”), then record contents onto a disc. (The order differs depending on the writing software.)

Getting Started

Resetting the unit

Before operating the unit for the first time, or after replacing the car battery or changing the connections, you must reset the unit. Remove the front panel and press the RESET button with a pointed object, such as a ballpoint pen.

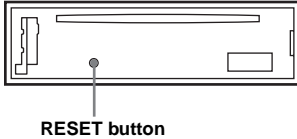

Note
Pressing the RESET button will erase the clock setting and some stored contents.

Detaching the front panel

You can detach the front panel of this unit to protect the unit from being stolen.

Caution alarm

If you turn the ignition switch to the OFF position without removing the front panel, the caution alarm will beep for a few seconds. If you connect an optional amplifier and do not use the built-in amplifier, the beep sound will be deactivated.

1 Press **OFF** *.

CD playback or radio reception stops (the key illumination and display remain on).

* If your car has no ACC (accessory) position on the ignition switch, be sure to turn the unit off by pressing **OFF** until the display disappears to avoid car battery drain.

2 Press , then pull it off towards you.

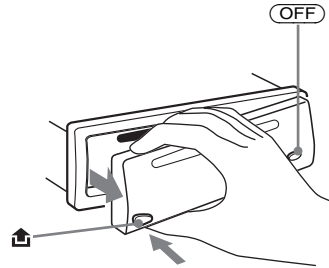

Notes

- If you detach the panel while the unit is still turned on, the power will turn off automatically to prevent the speakers from being damaged.
- Do not drop or put excessive pressure on the front panel and its display window.
- Do not subject the front panel to heat/high temperature or moisture. Avoid leaving it in a parked car or on a dashboard/rear tray.

Tip

When carrying the front panel with you, use the supplied front panel case.

continue to next page →

Attaching the front panel

Attach part **(A)** of the front panel to part **(B)** of the unit as illustrated and push the left side into position until it clicks.

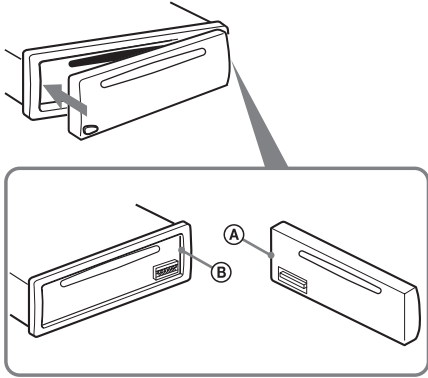

Note
Do not put anything on the inner surface of the front panel.

Setting the clock

The clock uses a 24-hour digital indication.

Example: To set the clock to 10:08

- 1 Press (DSPL) for 2 seconds.**
The hour indication flashes.

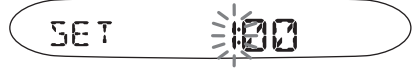

- 1 Press the volume +/- button to set the hour.**
- 2 Press (SEL).**
The minute indication flashes.
- 3 Press the volume +/- button to set the minute.**

- 2 Press (DSPL).**



The clock starts. After the clock setting is completed, the display returns to normal play mode.

Tip

You can set the clock automatically with the RDS feature (page 17).

CD Player

Playing a disc

Insert the disc (labelled side up).



Playback starts automatically.

If a disc is already inserted, press **(SOURCE)** repeatedly until "CD" appears to start playback.

To	Press
Stop playback	(STOP) or (OFF)
Eject the disc	(EJECT)
Skip tracks	(SEEK) (-/+)
- Automatic	(SKIP-) / (SKIP+)
Music Sensor	[once for each track]
Fast-forward/ reverse	(SEEK) (-/+)
- Manual Search	[hold to desired point]
Skip albums*	(1) (ALBUM-) or
- Albums selection	(2) (ALBUM+)

* Available only when an MP3 file is played.

To skip tracks continuously, press **(SEEK)** (+) or **(SEEK)** (-), then press again within 1 second and hold.

Notes

- Before playing a track, this unit reads all track and album information on the disc. Depending on the track structure, it may take more than a minute before playback begins. During this time, "READ" is displayed. Please wait for play to start automatically when the reading is complete.
- Depending on the condition of the disc, it may not play back (page 6, 7).
- While the first/last track on the disc is playing, if **(SEEK)** (-) or **(SEEK)** (+) is pressed, playback skips to the last/first track of the disc.
- When the last track on the disc is over, playback restarts from the first track of the disc.
- If you play a high-bit rate MP3 file such as 320 kbps, sound may be intermittent.

Display items

When the disc/album/track changes, any prerecorded title*¹ of the new disc/album/track is automatically displayed (if A.SCRL (Auto Scroll) is set to "ON," names exceeding 8 characters will be scrolled (page 20)).

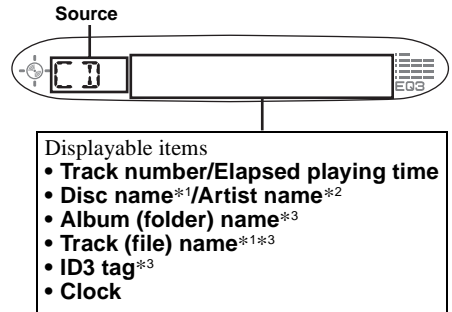

To	Press
Switch display item	(DSPL)

*¹ When pressing **(DSPL)**, "NO NAME" indicates that there is no prerecorded name to display.

*² Only for CD TEXT discs with the artist name.

*³ Only for MP3 files.

Only track name/artist name/album name in ID3 tag is displayed.

When pressing **(DSPL)**, "NO ID3" indicates that there is no ID3 tag to display.

Notes

- Some characters cannot be displayed.
- For some CD TEXT discs with very many characters, information may not scroll.
- This unit cannot display the artist name for each track of a CD TEXT disc.

Notes on MP3

- ID3 tag applies to version 1.0, 1.1, 2.2, 2.3 and 2.4.
- Some characters and signs cannot be displayed (appear as "*"). The maximum number of displayable characters for an album (folder) name/track (file) is 64 (Romeo) or 32 (Joliet); ID3 tag 30 characters (1.0 and 1.1) or 126 characters (2.2, 2.3 and 2.4).
- In the following cases, elapsed playing time may not be displayed accurately.
 - when an MP3 file of VBR (variable bit rate) is played.
 - during fast-forward/reverse.

Tips

- When A.SCRL (Auto Scroll) is set to "OFF" and the disc/album/track is changed, the disc/album/track name does not scroll.
- When an MP3 file is played and the album is changed, the new album number is displayed.

Playing tracks repeatedly

— Repeat Play

You can select:

- REP-TRACK — to repeat the current track.
- REP-ALBM* — to repeat the tracks in the current album.

* Available only when an MP3 file is played.

During playback, press (3) (REP) repeatedly until the desired setting appears in the display.

Repeat Play starts.

To return to normal play mode, select “REP-OFF.”

Playing tracks in random order

— Shuffle Play

You can select:

- SHUF-ALBM* — to play the tracks in the current album in random order.
- SHUF-DISC — to play the tracks in the disc in random order.

* Available only when an MP3 file is played.

During playback, press (4) (SHUF) repeatedly until the desired setting appears in the display.

Shuffle Play starts.

To return to normal play mode, select “SHUF-OFF.”

Radio

The unit can store up to 6 stations per band (FM1, FM2, FM3, MW and LW).

Caution

When tuning in stations while driving, use Best Tuning Memory to prevent accidents.

Storing stations automatically

— Best Tuning Memory (BTM)

The unit selects the stations with the strongest signals within the selected band, and stores them in the order of their frequency.

- 1 Press (SOURCE) repeatedly to select the radio.**
- 2 Press (MODE) repeatedly to select the band.**
- 3 Press (SENS) (BTM) for 2 seconds.**
The unit stores stations in the order of their frequencies on the number buttons.
A beep sounds when the setting is stored.

Notes

- If only a few stations can be received due to weak signals, some number buttons will retain their former settings.
- When a number is indicated in the display, the unit starts storing stations from the one currently displayed.

Receiving the stored stations

- 1 Press **(SOURCE)** repeatedly to select the radio.
- 2 Press **(MODE)** repeatedly to select the band.
- 3 Press the number button (**①** to **⑥**) on which the desired station is stored.

If preset tuning does not work

— Automatic tuning/Local Seek Mode

Automatic tuning:

Press **(SEEK (+))** or **(SEEK (-))** to search for the station.

Scanning stops when the unit receives a station. Repeat the operation until the desired station is received.

Local Seek Mode:

If the automatic tuning stops too frequently, press **(SENS) (BTM)** repeatedly until “LOCAL-ON” appears in the display.



Only the stations with relatively strong signals will be tuned in.

To cancel the local seek mode, press **(SENS) (BTM)** twice when receiving FM.

Note

When receiving MW or LW, to cancel the local seek mode, press **(SENS) (BTM)** (“LOCAL-OFF” appears).

Tip

If you know the frequency of the station you want to listen to, press and hold **(SEEK (+))** or **(SEEK (-))** to locate the approximate frequency, then press **(SEEK (+))** or **(SEEK (-))** repeatedly to fine adjust to the desired frequency (manual tuning).

If FM stereo reception is poor

— Monaural Mode

During radio reception, press **(SENS) (BTM)** repeatedly until “MONO-ON” appears in the display.



The sound improves, but becomes monaural (“ST” disappears).

To return to normal radio reception mode, press **(SENS) (BTM)** (“MONO-OFF” appears).

Storing only the desired stations

You can manually preset the desired stations on any chosen number button.

- 1 Press **(SOURCE)** repeatedly to select the radio.
- 2 Press **(MODE)** repeatedly to select the band.
- 3 Press **(SEEK (+))** or **(SEEK (-))** to tune in the station that you want to store.
- 4 Press the desired number button (**①** to **⑥**) for 2 seconds until “MEM” appears.

The number button indication appears in the display.

Note

If you try to store another station on the same number button, the previously stored station will be erased.

Overview of RDS

FM stations with Radio Data System (RDS) service send inaudible digital information along with the regular radio programme signal. For example, one of the following will be displayed upon receiving a station with RDS capability.

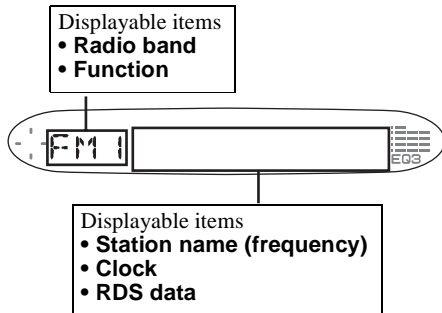

To	Press
Switch Clock/ Station name	(DSPL)

RDS services

RDS data offers you other conveniences, such as:

- **Automatic retuning** of a programme, helpful during long-distance drives.
 - AF → page 14
- Receiving **traffic announcements**, even when enjoying another programme/source.
 - TA → page 15
- Selecting stations by the **type of programme**.
 - PTY → page 16
- Automatic **clock time** setting.
 - CT → page 17

Notes

- Depending on the country/region, not all of the RDS functions are available.
- RDS will not work properly if the signal strength is too weak or if the station you are tuned to is not transmitting RDS data.

Automatic retuning for best reception results

— AF (Alternative Frequencies)

The AF function allows the radio to always tune into the area's strongest signal for the station you are listening to.

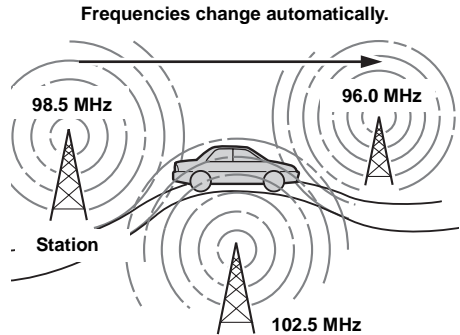

1 Select an FM station (page 12).

2 Press (AF) repeatedly until "AF-ON" appears.

The unit starts searching for an alternative frequency with a stronger signal in the same network.

If "NO AF" flashes, the currently tuned station does not have an alternative frequency.

Tips

- If you want to change the on/off setting while playing a CD, press (AF).
- When there is no alternative frequency in the area or when you do not need to search for one, turn the AF function off by selecting "AF-OFF."

For stations without alternative frequencies

Press **SEEK (+)** or **SEEK (-)** while the station name is flashing (within 8 seconds).

The unit starts searching for another frequency with the same PI (Programme Identification) data ("PI SEEK" appears). If the unit cannot find the same PI, the unit returns to the previously selected frequency.

Staying with one regional programme

When the AF function is on: this unit's factory setting restricts reception to a specific region, so you won't be switched to another regional station with a stronger frequency.

If you leave this regional programme's reception area or would like to take advantage of the whole AF function, press **AF** for 2 seconds until "REG-OFF" appears.

Note

This function does not work in the United Kingdom and in some other areas.

Local Link function (United Kingdom only)

This function enables you to select other local stations in the area, even if they are not stored on your number buttons.

- 1 Press a number button (**1** to **6**) that has a local station stored on it.
- 2 Within 5 seconds, press the number button of the local station again.
- 3 Repeat this procedure until the desired local station is received.

Receiving traffic announcements

— TA (Traffic Announcement)/TP (Traffic Programme)

By activating TA and TP, you can automatically tune in an FM station broadcasting traffic announcements. These settings function regardless of the current FM programme/source, CD; the unit switches back to the original source when the bulletin is over.

Press **TA** repeatedly until "TA-ON" appears.

The unit starts searching for traffic information stations.

"TP" indicates reception of such stations, and "TA" flashes during an actual traffic announcement. The unit will continue searching for stations available with TP if "NO TP" is indicated.

To cancel all traffic announcements, select "TA-OFF."

To	Press
Cancel current announcement	TA

Tip

*You can also cancel the current announcement by pressing **SOURCE** or **MODE**.*

Presetting the volume of traffic announcements

You can preset the volume level of the traffic announcements so as not to miss hearing them.

- 1 Press the volume **+/-** button to adjust the desired volume level.
- 2 Press **TA** for 2 seconds.
"TA" appears and the setting is stored.

Receiving emergency announcements

If either AF or TA is on, the unit will switch to emergency announcements, if one comes in while listening to an FM station or CD.

Presetting RDS stations with the AF and TA setting

When you preset RDS stations, the unit stores each station's AF/TA setting (on/off) as well as its frequency. You can select a different setting (for AF, TA, or both) for individual preset stations, or the same setting for all preset stations. If you preset stations with "AF-ON" the unit automatically stores stations with the strongest radio signal.

Presetting the same setting for all preset stations

- 1 Select an FM band (page 12).
- 2 Press **(AF)** and/or **(TA)** to select "AF-ON" and/or "TA-ON."
Note that selecting "AF-OFF" and "TA-OFF" applies to non-RDS stations as well as RDS stations.
- 3 Press **(SENS)** (BTM) until "BTM" flashes.

Presetting different settings for each preset station

- 1 Select an FM band, and tune in the desired station (page 12).
- 2 Press **(AF)** and/or **(TA)** to select "AF-ON" and/or "TA-ON."
- 3 Press the desired number button (**(1)** to **(6)**) until "MEM" appears.
Repeat from step 1 to preset other stations.

Note

If you want to change the AF/TA setting while you are playing a CD, press **(AF)** or **(TA)**.

Tuning in stations by programme type

— PTY (Programme types)

You can tune in a station by selecting the type of programme you would like to listen to.

Programme types	Display
News	NEWS
Current Affairs	AFFAIRS
Information	INFO
Sports	SPORT
Education	EDUCATE
Drama	DRAMA
Culture	CULTURE
Science	SCIENCE
Varied	VARIED
Popular Music	POP M
Rock Music	ROCK M
Easy Listening	EASY M
Light Classical	LIGHT M
Classical	CLASSICS
Other Music Type	OTHER M
Weather	WEATHER
Finance	FINANCE
Children's Programmes	CHILDREN
Social Affairs	SOCIAL A
Religion	RELIGION
Phone In	PHONE IN
Travel	TRAVEL
Leisure	LEISURE
Jazz Music	JAZZ
Country Music	COUNTRY
National Music	NATION M
Oldies Music	OLDIES
Folk Music	FOLK M
Documentary	DOCUMENT

Note

You cannot use this function in some countries/regions where no PTY (Programme Type selection) data is available.

1 Press **(PTY)** during FM reception.



The current programme type name appears if the station is transmitting the PTY data. “-----” appears if the received station is not an RDS station, or if the RDS data is not received.

2 Press **(PTY)** repeatedly until the desired programme type appears.

The programme types appear in the order shown in the table.

“NONE” appears if the programme type is not specified in the RDS data.

3 Press **(SEEK (+))** or **(SEEK (-))**.

The unit starts searching for a station broadcasting the selected programme type.

Setting the clock automatically

— CT (Clock Time)

The CT data from the RDS transmission sets the clock automatically.

Selecting “CT-ON”

During radio reception, press **(SEL)** and **(2)** simultaneously.

The clock is set.



After one second, the display returns to normal radio reception mode.

To select “CT-OFF,” press **(SEL)** and **(2)** simultaneously again.

Notes

- The CT function may not work even though an RDS station is being received.
- There might be a difference between the time set by the CT function and the actual time.

Other Functions

You can also control the unit with a rotary commander (optional).

Using the rotary commander

First, attach the appropriate label depending on how you want to mount the rotary commander. The rotary commander works by pressing buttons and/or rotating controls.

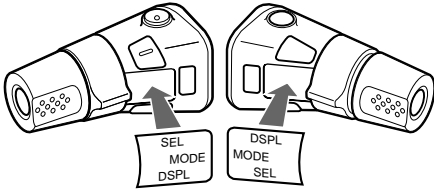

By pressing buttons

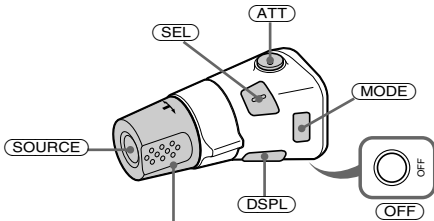

Rotate the VOL control to adjust the volume.

Press	To
(SOURCE)	Change the source (Radio/CD)/Power on
(MODE)	Change radio band
(ATT)	Attenuate the sound
(OFF)*1	Stop playback or radio reception/Power off
(SEL)	Adjust and select
(DSPL)	Change the display item

By rotating the control

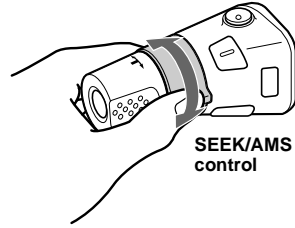

SEEK/AMS control

Rotate and release to:

- Skip tracks. To continuously skip tracks, rotate once and rotate again within 1 second and hold the control.

- Tune in stations automatically.

Rotate, hold, and release to:

- Fast-forward/reverse a track.
- Find a station manually.

By pushing in and rotating the control

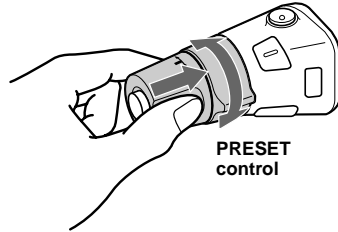

PRESET control

Push in and rotate the control to:

- Receive preset stations.
- Change albums*2.

*1 If your car has no ACC (accessory) position on the ignition key switch, after turning off the ignition, be sure to press and hold (OFF) until the display disappears.

*2 Available only when an MP3 file is played.

When an MP3 file is played, you can select an album using the rotary commander.

To	Do this
Skip albums - Album selection	Push in and rotate [once for each album] the control. To continuously skip albums, push in and rotate (and hold) the control.

Changing the operative direction

The operative direction of controls is factory-set as shown below.

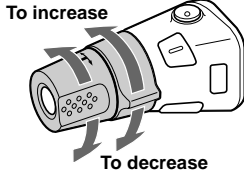

If you need to mount the rotary commander on the right hand side of the steering column, you can reverse the operative direction.

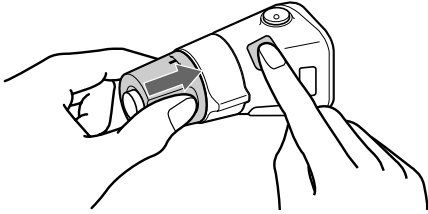

Press **(SEL)** for 2 seconds while pushing the VOL control.

Adjusting the balance and fader

You can adjust the balance and fader.

1 Press **(SEL)** repeatedly until "BAL" or "FAD" appears.

Each time you press **(SEL)**, the item changes as follows:

LOW* → **MID*** → **HI*** →

BAL (left-right) → **FAD (front-rear)**

* When EQ3 is activated (page 20).

2 Press the volume +/- button to adjust the selected item.

Note

Adjust within 3 seconds after selecting the item.

Quickly attenuating the sound

Press **(ATT)**.

After "ATT-ON" momentarily appears, "ATT" appears in the display.

To restore the previous volume level, press **(ATT)** again.

Tip

When the interface cable of a car telephone is connected to the ATT lead, the unit decreases the volume automatically when a telephone call comes in (Telephone ATT function).

Changing the sound and display settings

The following items can be set:

- CT (Clock Time) (page 17)
- A.SCRL (Auto Scroll)*1 (page 11)
- DEMO*2 — to turn the demonstration display on or off.
 - Select “ON” to activate the demonstration display (The demonstration starts about 10 seconds after the unit is turned off).
 - Select “OFF” to deactivate the demonstration display.
- BEEP — to turn the beeps on or off.

Selecting the desired item

Press **(SEL)** and the desired button simultaneously.

(SEL) + (2) : CT

(SEL) + (3) : A.SCRL*1

(SEL) + (4) : DEMO*2

(SEL) + (6) : BEEP

After the mode setting is completed, the display returns to normal play mode.

To cancel the item, press **(SEL)** and the desired button simultaneously again.

*1 When no CD is playing, this item will not appear.

*2 When the unit is turned off.

Setting the equalizer (EQ3)

You can select an equalizer curve for 7 music types (XPLD, VOCAL, CLUB, JAZZ, NEW AGE, ROCK, CUSTOM and OFF (equalizer OFF)).

You can store a different equalizer setting for each source.

Selecting the equalizer curve

1 Press (SOURCE) to select a source (Radio or CD).

2 Press (EQ3) repeatedly until the desired equalizer curve.

Each time you press **(EQ3)**, the item changes.



To cancel the equalizing effect, select “OFF.”

Adjusting the equalizer curve

You can store and adjust the equalizer settings for different tone ranges.

- 1 Press **(SOURCE)** to select a source (Radio or CD).
- 2 Press **(EQ3)** repeatedly to select the desired equalizer curve.
- 3 Adjusting the equalizer curve.
 - 1 Press **(SEL)** repeatedly to select the desired tone range.
Each time you press **(SEL)**, the tone range changes.
LOW → MID → HI (→ BAL → FAD)
 - 2 Press the volume +/- button repeatedly to adjust to the desired volume level.
The volume level is adjustable by 1 dB steps from -10 dB to +10 dB.



- 3 Repeat step 1 and 2 to adjust the equalizer curve.

To restore the factory-set equalizer curve, press **(SEL)** for 2 seconds.

Note

When EQ3 is set to "OFF," you cannot adjust the equalizer curve settings.

Additional Information

Maintenance

Fuse replacement

When replacing the fuse, be sure to use one matching the amperage rating stated on the original fuse. If the fuse blows, check the power connection and replace the fuse. If the fuse blows again after replacement, there may be an internal malfunction. In such a case, consult your nearest Sony dealer.

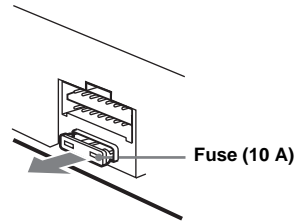

Warning

Never use a fuse with an amperage rating exceeding the one supplied with the unit as this could damage the unit.

Cleaning the connectors

The unit may not function properly if the connectors between the unit and the front panel are not clean. In order to prevent this, detach the front panel (page 9) and clean the connectors with a cotton swab dipped in alcohol. Do not apply too much force. Otherwise, the connectors may be damaged.

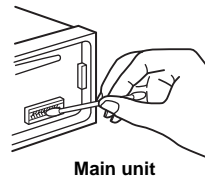

Main unit

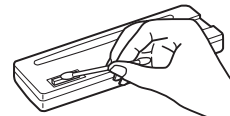

Back of the front panel

Notes

- For safety, turn off the ignition before cleaning the connectors, and remove the key from the ignition switch.
- Never touch the connectors directly with your fingers or with any metal device.

continue to next page →

Replacing the lithium battery

Under normal conditions, battery will last approximately 1 year. (The service life may be shorter, depending on the conditions of use.) When the battery becomes weak, the range of the card remote commander becomes shorter. Replace the battery with a new CR2025 lithium battery. Use of any other battery may present a risk of fire or explosion.

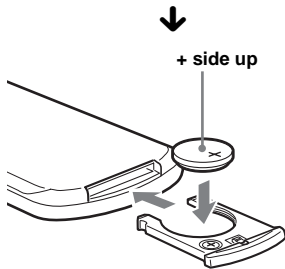
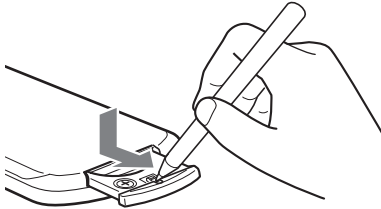

Notes on lithium battery

- Keep the lithium battery out of the reach of children. Should the battery be swallowed, immediately consult a doctor.
- Wipe the battery with a dry cloth to assure a good contact.
- Be sure to observe the correct polarity when installing the battery.
- Do not hold the battery with metallic tweezers, otherwise a short-circuit may occur.

WARNING

Battery may explode if mistreated. Do not recharge, disassemble, or dispose of in fire.

Removing the unit

1 Remove the protection collar.

- 1 Detach the front panel (page 9).
- 2 Engage the release keys together with the protection collar.

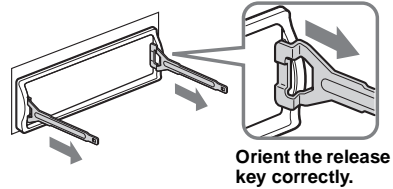

- 3 Pull out the release keys to remove the protection collar.

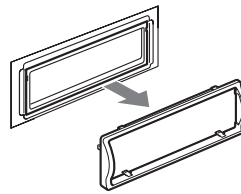

2 Remove the unit.

- 1 Insert both release keys together until they click.

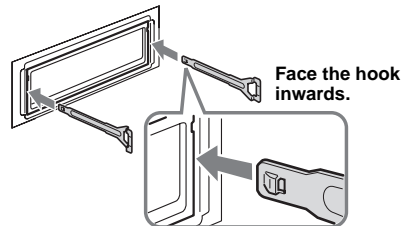

- 2 Pull the release keys to unseat the unit.

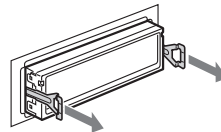

- 3 Slide the unit out of the mounting.

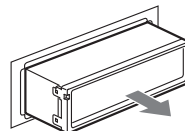

Specifications

CD Player section

Signal-to-noise ratio	120 dB
Frequency response	10 – 20,000 Hz
Wow and flutter	Below measurable limit

Tuner section

FM

Tuning range	87.5 – 108.0 MHz
Aerial terminal	External aerial connector
Intermediate frequency	10.7 MHz/450 kHz
Usable sensitivity	9 dBf
Selectivity	75 dB at 400 kHz
Signal-to-noise ratio	67 dB (stereo), 69 dB (mono)
Harmonic distortion at 1 kHz	0.5 % (stereo), 0.3 % (mono)
Separation	35 dB at 1 kHz
Frequency response	30 – 15,000 Hz

MW/LW

Tuning range	MW: 531 – 1,602 kHz LW: 153 – 279 kHz
Aerial terminal	External aerial connector
Intermediate frequency	10.7 MHz/450 kHz
Sensitivity	MW: 30 μ V LW: 40 μ V

Power amplifier section

Outputs	Speaker outputs (sure seal connectors)
Speaker impedance	4 – 8 ohms
Maximum power output	50 W \times 4 (at 4 ohms)

General

Outputs	Audio outputs terminal (rear) Power aerial relay control terminal Power amplifier control terminal Telephone ATT control terminal Remote controller input terminal Aerial input terminal
Inputs	Low: \pm 10 dB at 60 Hz (XPLOD) Mid: \pm 10 dB at 1 kHz (XPLOD) High: \pm 10 dB at 10 kHz (XPLOD)
Tone controls	12 V DC car battery (negative earth)
Power requirements	Approx. 178 \times 50 \times 176 mm (w/h/d)
Dimensions	Approx. 182 \times 53 \times 161 mm (w/h/d)
Mounting dimensions	Approx. 1.2 kg
Mass	Parts for installation and connections (1 set)
Supplied accessories	Front panel case (1) Card remote commander RM-X114 Rotary commander RM-X4S
Optional accessories	

Design and specifications are subject to change without notice.

Troubleshooting

The following checklist will help you remedy problems you may encounter with your unit. Before going through the checklist below, check the connection and operating procedures.

General

No sound.

- Press the volume + button to adjust the volume.
- Cancel the ATT function.
- Set the fader control to the centre position for a 2-speaker system.

The contents of the memory have been erased.

- The RESET button has been pressed.
→ Store again into the memory.
- The power lead or battery has been disconnected.
- The power connecting lead is not connected properly.

No beep sound.

- The beep sound is cancelled (page 20).
- An optional power amplifier is connected and you are not using the built-in amplifier.

The display disappears from/does not appear in the display window.

- The display disappears if you press and hold **(OFF)**.
→ Press and hold **(OFF)** again until the display appears.
- Remove the front panel and clean the connectors. For details, see “Cleaning the connectors” on page 21.

Stored stations and correct time are erased. The fuse has blown.

Makes noise when the ignition key is in the ON, ACC, or OFF position.

The leads are not matched correctly with the car’s accessory power connector.

No power is being supplied to the unit.

- Check the connection. If everything is in order, check the fuse.
- The car does not have an ACC position.
→ Press **(SOURCE)** (or insert a disc) to turn on the unit.

The power is continuously supplied to the unit.

The car does not have an ACC position.

The power aerial does not extend.

The power aerial does not have a relay box.

CD playback

A disc cannot be loaded.

- Another CD is already loaded.
- The CD has been forcibly inserted upside down or in the wrong way.

Playback does not begin.

- Defective or dirty CD.
- CD-R/CD-RW that is not finalized.
- You tried to play back a CD-R/CD-RW not designed for audio use.
- Some CD-Rs/CD-RWs may not play due to its recording equipment or the disc condition.

MP3 files cannot be played back.

- Recording was not performed according to the ISO 9660 level 1 or level 2 format, or the Joliet or Romeo in the expansion format.
- The file extension “.MP3” is not added to the file name.
- Files are not stored in MP3 format.

MP3 files take longer to play back than others.

The following discs take a longer time to start playback.

- a disc recorded with complicated tree structure.
- a disc recorded in Multi Session.
- a disc to which data can be added.

A disc is automatically ejected.

The ambient temperature exceeds 50°C.

The operation buttons do not function. CD will not be ejected.

Press the RESET button.

The sound skips from vibration.

- The unit is installed at an angle of more than 45°.
- The unit is not installed in a sturdy part of the car.

The sound skips.

Dirty or defective disc.

Radio reception

Preset tuning is not possible.

- Store the correct frequency in the memory.
- The broadcast signal is too weak.

The stations cannot be received.

The sound is hampered by noises.

- Connect a power aerial control lead (blue) or accessory power supply lead (red) to the power supply lead of a car's aerial booster (only when your car has built-in FM/MW/LW aerial in the rear/side glass).
- Check the connection of the car aerial.
- The auto aerial will not go up.
 - Check the connection of the power aerial control lead.
- Check the frequency.

Automatic tuning is not possible.

- The local seek mode is set to "ON."
 - Set the local seek mode to "OFF" (page 13).
- The broadcast signal is too weak.
 - Perform manual tuning.

The "ST" indication flashes.

- Tune in the frequency accurately.
- The broadcast signal is too weak.
 - Set the monaural reception mode to "ON" (page 13).

A programme broadcast in stereo is heard in monaural.

The unit is in monaural reception mode.
→ Cancel monaural reception mode (page 13).

RDS

The SEEK starts after a few seconds of listening.

The station is non-TP or has weak signal.
→ Press (TA) repeatedly until "TA-OFF" appears.

No traffic announcements.

- Activate "TA."
- The station does not broadcast any traffic announcements despite being TP.
 - Tune in another station.

PTY displays "- - - - -"

- The current station is not an RDS station.
- RDS data has not been received.
- The station does not specify the programme type.

Error displays/Messages

Error displays

The following indications will flash for about 5 seconds, and an alarm sound will be heard.

ERROR

- A CD is dirty or inserted upside down.
 - Clean or insert the CD correctly.
- A CD cannot play because of some problem.
 - Insert another CD.

FAILURE

The connection of speakers/amplifiers is incorrect.

→ See the installation guide manual of this model to check the connection.

HI TEMP

The ambient temperature is more than 50°C.
→ Wait until the temperature goes down below 50°C.

NO MUSIC

A CD which is not a music file is inserted in this unit.

→ Insert a music CD in this unit.

OFFSET

There may be an internal malfunction.

→ Check the connection. If the error indication remains on in the display, consult your nearest Sony dealer.

RESET

The CD unit cannot be operated because of some problem.

→ Press the RESET button on the unit.

Messages

L. SEEK +/-

The local seek mode is on during automatic tuning (page 13).

NO AF

There is no alternative frequency for the current station.

"LLLL" or "RRRR"

You have reached the beginning or the end of the disc and you cannot go any further.

If these solutions do not help improve the situation, consult your nearest Sony dealer.

Willkommen!

Danke, dass Sie sich für diesen CD-Player von Sony entschieden haben. Sie haben folgende zusätzliche Möglichkeiten, um die vielfältigen Funktionen des Geräts noch besser nutzen zu können:

- Wiedergabe von MP3-Dateien.
- Wiedergabe von CD-Rs/CD-RWs, zu denen eine Sitzung hinzugefügt werden kann (Seite 7).
- Wiedergabe von Multi-Session-CDs je nach Aufnahmeverfahren (Seite 8).
- CD TEXT-Informationen (werden bei der Wiedergabe einer CD mit CD TEXT*¹ angezeigt).
- ID3-Tag*²-Informationen, Version 1.0, 1.1, 2.2, 2.3 oder 2.4 (werden bei der Wiedergabe einer MP3-Datei angezeigt).
- **Gesondert erhältliches Bedienungszubehör**
Kartenfernbedienung RM-X114
Joystick RM-X4S

*1 *Eine CD mit CD TEXT ist eine Audio-CD, die Informationen wie den Namen der CD, den Namen des Interpreten und die Namen der Titel enthält. Diese Daten sind auf der CD aufgezeichnet.*

*2 *Ein ID3-Tag ist eine MP3-Datei, die Informationen wie die Namen von Alben, Interpreten, Titeln usw. enthält.*

CLASS 1
LASER PRODUCT

Dieses Etikett befindet sich an der Unterseite des Gehäuses.

Inhalt

Lage und Funktion der Teile und Bedienelemente	4
Sicherheitsmaßnahmen	6
Hinweise zu CDs	6
MP3-Dateien	8

Vorbereitungen

Zurücksetzen des Geräts	9
Abnehmen der Frontplatte	10
Einstellen der Uhr	11

CD-Player

Wiedergeben einer CD	11
Informationen im Display	12
Wiederholtes Wiedergeben von Titeln — Repeat Play	13
Wiedergeben von Titeln in willkürlicher Reihenfolge — Shuffle Play	13

Radio

Automatisches Speichern von Radiosendern — BTM (Best Tuning Memory – Speicherbelegungsautomatik)	14
Einstellen gespeicherter Sender	14
Speichern bestimmter Radiosender	15

RDS

Übersicht über RDS	15
Automatisches Neueinstellen von Sendern für optimale Empfangsqualität — AF (Alternative Frequencies)	16
Empfangen von Verkehrsdurchsagen — TA (Traffic Announcement)/ TP (Traffic Programme)	17
Speichern von RDS-Sendern zusammen mit der AF- und TA-Einstellung	17
Einstellen von Sendern nach Programmtyp — PTY (Programme Types)	18
Automatisches Einstellen der Uhr — CT (Clock Time)	19

Weitere Funktionen

Der Joystick	19
Einstellen der Balance und des Faders	21
Schnelles Dämpfen des Tons	21
Wechseln der Klang- und Anzeigeeinstellungen	21
Einstellen des Equalizers (EQ3)	22

Weitere Informationen

Wartung	23
Ausbauen des Geräts	25
Technische Daten	26
Störungsbehebung	27
Fehleranzeigen/Meldungen	29

Lage und Funktion der Teile und Bedienelemente

Näheres finden Sie auf den angegebenen Seiten.

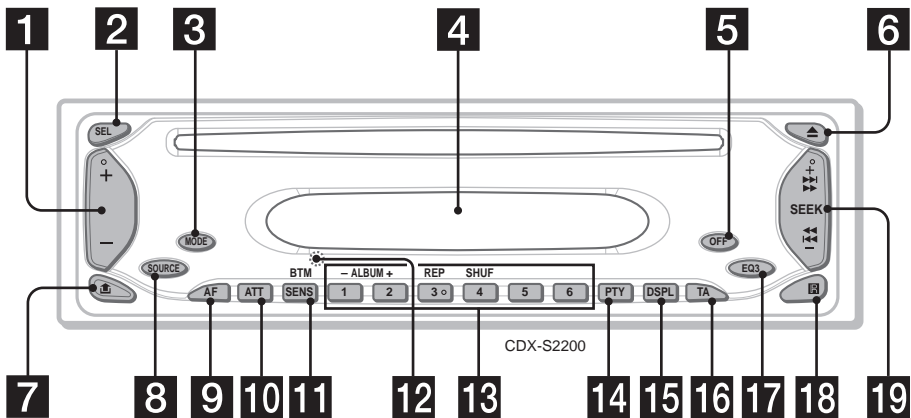

- 1** Lautstärketaste +/-
- 2** Taste SEL (Auswählen)
Dient zum Auswählen von Optionen.
- 3** Taste MODE
Dient zum Wechseln des Betriebsmodus.
- 4** Display
- 5** Taste OFF (Stopp/Ausschalten)*
10, 11
- 6** Taste \blacktriangle (Auswerfen) 11
- 7** Taste \blacktriangledown (Lösen der Frontplatte) 10
- 8** Taste SOURCE (Einschalten/Radio/CD)
Dient zum Auswählen der Tonquelle.
- 9** Taste AF 16, 17
- 10** Taste ATT (Dämpfen des Tons) 21
- 11** Taste SENS/BTM 14, 15, 17
- 12** Taste RESET (befindet sich an der Vorderseite des Geräts hinter der Frontplatte) 9
- 13** Zahlentasten
Radio:
Speichern der gewünschten Sender auf den einzelnen Zahlentasten.
MP3-Dateien:
(1): ALBUM - 11
(2): ALBUM + 11
CD:
(3): REP 13
(4): SHUF 13

- 14** Taste PTY (Programmtypauswahl) 18
- 15** Taste DSPL (Ändern des Anzeigemodus) 11, 12, 15
- 16** Taste TA 17
- 17** Taste EQ3 22
- 18** Empfänger für die Kartenfernbedienung
- 19** Taste SEEK +/-
Radio:
Automatisches Einstellen von Sendern bzw. manuelle Sendersuche.
CD (MP3-Dateien):
Überspringen von Titeln/Vorwärts- bzw. Rückwärtssuchen in einem Titel.

* Warnhinweis zur Installation des Geräts in einem Auto mit Zündschloss ohne Zubehöroposition ACC oder I

Nachdem Sie die Zündung ausgeschaltet haben, halten Sie am Gerät unbedingt **OFF** gedrückt, bis die Anzeige ausgeblendet wird. Andernfalls wird die Anzeige nicht ausgeschaltet und der Autobatterie wird Strom entzogen.

Kartenfernbedienung RM-X114 (gesondert erhältlich)

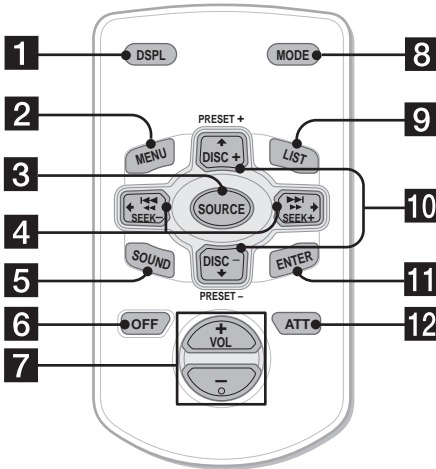

Die entsprechenden Tasten auf der Kartenfernbedienung haben dieselbe Funktion wie die Tasten an diesem Gerät.

- 1** Taste DSPL
- 2** Taste MENU*¹
- 3** Taste SOURCE
- 4** Tasten SEEK (-/+)
- 5** Taste SOUND
- 6** Taste OFF
- 7** Tasten VOL (+/-)
- 8** Taste MODE
- 9** Taste LIST*¹
- 10** Tasten DISC*¹ (ALBUM)/PRESET (+/-)
- 11** Taste ENTER*¹
- 12** Taste ATT

*1 Funktion bei diesem Gerät nicht verfügbar

Hinweis

Wenn Sie die Anzeige ausblenden, indem Sie (OFF) drücken, können Sie das Gerät nicht mit der Kartenfernbedienung bedienen. Drücken Sie zunächst (SOURCE) am Gerät oder legen Sie eine CD ein, um das Gerät zu aktivieren.

Tipp

Einzelheiten zum Austauschen der Batterie finden Sie unter „Austauschen der Lithiumbatterie“ auf Seite 24.

Auswählen eines Albums mit der Kartenfernbedienung

Mit den Tasten DISC (ALBUM)/PRESET (+/-) auf der Kartenfernbedienung können Sie Alben überspringen.

Funktion	Drücken Sie
Überspringen von Alben* ²	+ oder - [pro Album einmal]
- Albumauswahl	Wenn Sie mehrere Alben hintereinander überspringen wollen, halten Sie eine der Tasten gedrückt.

*2 Nur bei Wiedergabe einer MP3-Datei.

Überspringen mehrerer Titel hintereinander

Drücken Sie einmal die Taste (SEEK) (+) oder (SEEK) (-) auf der Kartenfernbedienung, drücken Sie sie innerhalb von 1 Sekunde erneut und halten Sie sie gedrückt.

Sicherheitsmaßnahmen

- Wenn das Fahrzeug längere Zeit in direktem Sonnenlicht geparkt war, lassen Sie das Gerät etwas abkühlen, bevor Sie es einschalten.
- Motorantennen werden automatisch ausgefahren, wenn das Gerät eingeschaltet wird.

Sollten an Ihrem Gerät Probleme auftreten oder sollten Sie Fragen haben, auf die in dieser Anleitung nicht eingegangen wird, wenden Sie sich bitte an Ihren Sony-Händler.

Feuchtigkeitskondensation

Bei Regen oder bei sehr hoher Luftfeuchtigkeit kann sich auf den Linsen im Inneren des Geräts und im Display Feuchtigkeit niederschlagen. In diesem Fall funktioniert das Gerät nicht mehr richtig. Nehmen Sie die CD heraus und warten Sie etwa eine Stunde, bis die Feuchtigkeit verdunstet ist.

So bewahren Sie die hohe Tonqualität

Achten Sie darauf, keine Säfte oder andere zuckerhaltige Getränke auf das Gerät oder die CDs zu verschütten.

Hinweise zu CDs

- Berühren Sie nicht die Oberfläche von CDs, damit diese nicht verschmutzt werden. Fassen Sie CDs nur am Rand an.
- Bewahren Sie CDs in ihrer Hülle oder in den CD-Magazinen auf, wenn sie nicht abgespielt werden.
- Schützen Sie CDs vor Hitze bzw. hohen Temperaturen. Lassen Sie sie nicht in geparkten Autos, auf dem Armaturenbrett oder auf der Hutablage liegen.

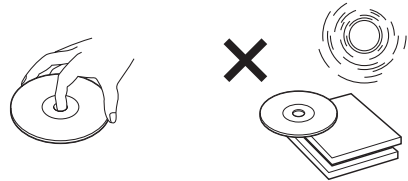

- Bringen Sie keine Aufkleber auf CDs an und verwenden Sie keine CDs mit Rückständen von Tinte oder Klebstoffen. Solche CDs drehen sich beim Betrieb möglicherweise nicht mehr und führen zu einer Fehlfunktion oder können beschädigt werden.

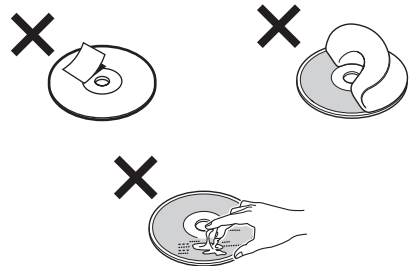

- Verwenden Sie keine CDs, an denen Etiketten oder Aufkleber angebracht sind. Bei Verwendung solcher CDs kann es zu folgenden Fehlfunktionen kommen:
 - Die CD lässt sich nicht auswerfen, weil sich ein Etikett oder Aufkleber gelöst hat und den Auswurfmechanismus blockiert.
 - Die Audiodaten werden nicht korrekt gelesen (z. B. Tonsprünge bei der Wiedergabe, keine Wiedergabe), weil ein Etikett oder Aufkleber durch Wärmeeinwirkung geschrumpft ist und die CD sich verzogen hat.
- CDs mit außergewöhnlichen Formen (z. B. herzförmige, quadratische oder sternförmige CDs) können mit diesem Gerät nicht wiedergegeben werden. Falls Sie es doch versuchen, kann das Gerät beschädigt werden. Verwenden Sie solche CDs nicht.
- Single-CDs (8-cm-CDs) können ebenfalls nicht verwendet werden.
- Reinigen Sie CDs vor dem Abspielen mit einem handelsüblichen Reinigungstuch. Wischen Sie dabei von der Mitte nach außen. Verwenden Sie keine Lösungsmittel wie Benzin oder Verdüner und keine handelsüblichen Reinigungsmittel oder Antistatik-Sprays für Schallplatten.









Musik-CDs mit Urheberrechtsschutzcodierung

Dieses Gerät ist auf die Wiedergabe von CDs ausgelegt, die dem Compact Disc-Standard (CD) entsprechen. Seit neuestem bringen einige Anbieter Musik-CDs mit Kopierschutz auf den Markt. Beachten Sie bitte, dass einige dieser CDs nicht dem CD-Standard entsprechen und mit diesem Gerät möglicherweise nicht wiedergegeben werden können.

Hinweise zu CD-Rs (beispielbare CDs)/ CD-RWs (wiederbeschreibbare CDs)

Folgende CDs können wiedergegeben werden:

CD-Typ	Markierung auf der CD
Audio-CD	 
MP3-Dateien	   

- Je nach dem Gerät, mit dem die CD-R/CD-RW bespielt wurde, oder dem Zustand der CD-R/CD-RW selbst ist eine Wiedergabe mit diesem Gerät nicht in jedem Fall möglich.
- Nicht abgeschlossene* CD-Rs/CD-RWs können nicht wiedergegeben werden.
- Auf CD-ROMs, CD-Rs und CD-RWs aufgezeichnete MP3-Dateien können wiedergegeben werden.
- CD-Rs/CD-RWs, zu denen eine Sitzung hinzugefügt werden kann, können wiedergegeben werden.

* Dieser Vorgang ist notwendig, damit eine bespielte CD-R/CD-RW auf einem Audio-CD-Player abgespielt werden kann.

MP3-Dateien

MP3 (MPEG 1 Audio Layer-3) ist eine Standardtechnologie und ein Standardformat zum Komprimieren von Audiodaten. Dabei wird die Datei auf etwa 1/10 ihrer ursprünglichen Größe komprimiert. Töne, die für das menschliche Ohr nicht hörbar sind, werden unterdrückt, während Töne, die für das menschliche Ohr hörbar sind, aufgezeichnet werden.

Hinweise zu CDs

Auf CD-ROMs, CD-Rs und CD-RWs aufgezeichnete MP3-Dateien können wiedergegeben werden.

Die CD muss im Format ISO 9660*1, Stufe 1 oder Stufe 2, oder im erweiterten Joliet- bzw. Romeo-Format vorliegen.

Auch Multi-Session*2-CDs können verwendet werden.

*1 Format ISO 9660

Ein international gängiger Standard für das logische Format von Dateien und Ordnern auf einer CD-ROM.

Es gibt verschiedene Stufen dieser Spezifikation. Auf Stufe 1 müssen Dateinamen das Format 8.3 (maximal 8 Zeichen im Dateinamen, maximal 3 Zeichen in der Erweiterung „.MP3“) aufweisen und dürfen nur aus Großbuchstaben bestehen. Ordnernamen dürfen maximal 8 Zeichen lang sein. Es sind maximal 8 verschachtelte Ordner Ebenen zulässig. Die Stufe 2 der Spezifikation unterstützt Dateinamen mit bis zu 31 Zeichen.

Für jeden Ordner sind bis zu 8

Hierarchieebenen zulässig.

Im erweiterten Joliet- bzw. Romeo-Format stellen Sie sicher, dass Sie die richtige Schreibsoftware usw. verwenden.

*2 Multi-Session

Bei diesem Aufnahmeverfahren können Daten mithilfe des Track-At-Once-Verfahrens hinzugefügt werden. Herkömmliche CDs beginnen mit einem CD-Steuerungsbereich, der als Lead-In bezeichnet wird, und enden mit einem als Lead-Out bezeichneten Bereich. Eine Multi-Session-CD weist mehrere Sitzungen auf, wobei jedes Segment zwischen Lead-In und Lead-Out als einzelne Sitzung (Session) betrachtet wird.

CD-Extra: Bei diesem Format werden Audiodaten (Audio-CD-Daten) als Spur in Sitzung 1 und andere Daten als Spur in Sitzung 2 aufgezeichnet.

Misch-CD: Bei diesem Format werden Daten als Spur 1 und Audiodaten (Audio-CD-Daten) als Spur 2 aufgezeichnet.

Hinweise

- Bei anderen Formaten als ISO 9660, Stufe 1 und 2, werden Ordner- und Dateinamen möglicherweise nicht korrekt angezeigt.
- Fügen Sie beim Benennen unbedingt die Dateienerweiterung „.MP3“ zum Dateinamen hinzu.
- Wenn eine andere als eine MP3-Datei die Erweiterung „.MP3“ hat, kann das Gerät die Datei nicht richtig erkennen und erzeugt Störgeräusche, die die Lautsprecher beschädigen könnten.
- Bei folgenden CDs dauert es länger, bis die Wiedergabe beginnt:
 - CDs mit einer komplizierten Datei-/Ordnerstruktur.
 - Multi-Session-CDs.
 - CDs, zu denen noch Daten hinzugefügt werden können.

Vorsicht bei der Wiedergabe einer Multi-Session-CD

- Wenn es sich beim ersten Titel der ersten Sitzung um Audio-CD-Daten handelt:
Nur Audio-CD-Daten der ersten Sitzung werden wiedergegeben.
Daten in nachfolgenden Sitzungen werden ausgelassen.
- Wenn es sich beim ersten Titel der ersten Sitzung nicht um Audio-CD-Daten handelt:
 - Wenn die CD MP3-Dateien enthält, werden nur die MP3-Dateien wiedergegeben und alle anderen Daten werden übersprungen. Audio-CD-Daten werden nicht erkannt.
 - Wenn die CD keine MP3-Dateien enthält, wird „NO MUSIC“ angezeigt und es wird nichts wiedergegeben. Audio-CD-Daten werden nicht erkannt.

Die Wiedergabereihenfolge von MP3-Dateien

Die Ordner und Dateien werden in folgender Reihenfolge wiedergegeben:

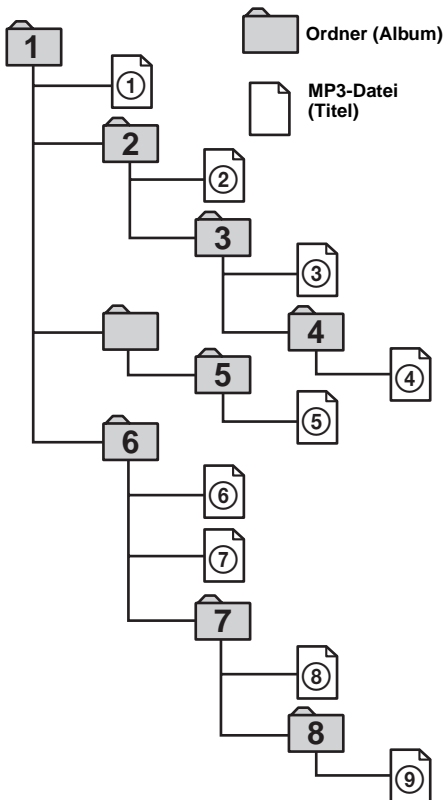

Ebene 1 Ebene 2 Ebene 3 Ebene 4 Ebene 5
(Stamm)

Hinweise

- Ein Ordner, der keine MP3-Datei enthält, wird übersprungen.
- Wenn Sie eine CD mit vielen Ebenen einlegen, dauert es länger, bis die Wiedergabe beginnt. Es empfiehlt sich, nicht mehr als eine oder zwei Ebenen pro CD zu verwenden.
- Höchstzahl an Ordnern: 150 (einschließlich Stammordner und leere Ordner)
- Höchstzahl an MP3-Dateien und Ordnern, die auf einer CD enthalten sein können: 300
Wenn ein Datei-/Ordnername viele Zeichen enthält, ist die maximale Anzahl möglicherweise geringer als 300.

Tipp

Wenn Sie eine bestimmte Wiedergabereihenfolge festlegen wollen, geben Sie vor dem Ordner- oder Dateinamen die entsprechende Nummer ein (z. B. „01“, „02“) und zeichnen Sie die Daten dann auf einer CD auf. Die Reihenfolge hängt von der Schreibsoftware ab.

Vorbereitungen

Zurücksetzen des Geräts

Bevor Sie das Gerät zum ersten Mal benutzen oder wenn Sie die Autobatterie ausgetauscht oder die Verbindungen gewechselt haben, müssen Sie das Gerät zurücksetzen.

Nehmen Sie die Frontplatte ab und drücken Sie die Taste RESET mit einem spitzen Gegenstand, wie z. B. einem Kugelschreiber.

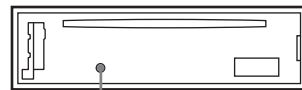

Taste RESET

Hinweis

Wenn Sie die Taste RESET drücken, werden die eingestellte Uhrzeit und einige weitere gespeicherte Einstellungen gelöscht.

Abnehmen der Frontplatte

Um einem Diebstahl des Geräts vorzubeugen, kann die Frontplatte abgenommen werden.

Warnton

Wenn Sie den Zündschlüssel in die Position OFF stellen, ohne die Frontplatte abzunehmen, ertönt einige Sekunden lang ein Warnton.

Wenn Sie einen gesondert erhältlichen Verstärker anschließen und den integrierten Verstärker nicht benutzen, wird der Signalton deaktiviert.

1 Drücken Sie **OFF** *.

Die CD-Wiedergabe bzw. der Radioempfang wird beendet. Die Tastenbeleuchtung und das Display bleiben eingeschaltet.

* Wenn Ihr Fahrzeug nicht über ein Zündschloss mit Zubehörposition (ACC oder I) verfügt, halten Sie zum Ausschalten des Geräts unbedingt **OFF** gedrückt, bis die Anzeige ausgeblendet wird. Andernfalls wird der Autobatterie weiterhin Strom entzogen.

2 Drücken Sie und ziehen Sie die Frontplatte auf sich zu und heraus.

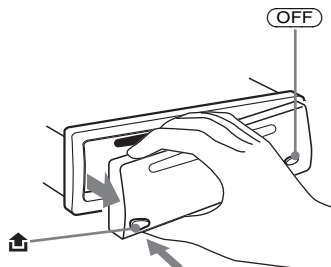

Hinweise

- Wenn Sie die Frontplatte bei eingeschaltetem Gerät abnehmen, schaltet sich das Gerät automatisch aus, um eine Beschädigung der Lautsprecher zu vermeiden.
- Lassen Sie die Frontplatte nicht fallen und drücken Sie nicht zu stark auf die Frontplatte und das Display.
- Schützen Sie die Frontplatte vor Hitze bzw. hohen Temperaturen und vor Feuchtigkeit. Lassen Sie sie nicht in geparkten Autos, auf dem Armaturenbrett oder auf der Hutablage liegen.

Tipp

Bewahren Sie die Frontplatte im mitgelieferten Behälter auf, wenn Sie sie bei sich tragen.

Anbringen der Frontplatte

Setzen Sie Teil **A** der Frontplatte wie abgebildet an Teil **B** am Gerät an und drücken Sie dann die linke Seite hinein, bis sie mit einem Klicken einrastet.

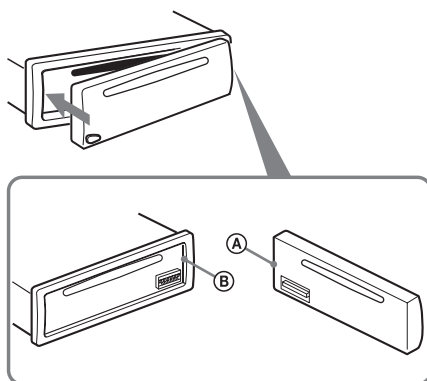

Hinweis

Legen Sie auf der Innenseite der Frontplatte nichts ab.

Einstellen der Uhr

Die Uhr zeigt die Uhrzeit im 24-Stunden-Format digital an.

Beispiel: Einstellen der Uhr auf 10:08

- 1 Drücken Sie 2 Sekunden lang (DSPL).**
Die Stundenanzeige blinkt.



- 1 Stellen Sie mit der Lautstärketaste +/- die Stunden ein.**
2 Drücken Sie (SEL).
Die Minutenanzeige blinkt.
3 Stellen Sie mit der Lautstärketaste +/- die Minuten ein.

- 2 Drücken Sie (DSPL).**



Die Uhr beginnt zu laufen. Wenn Sie die Uhreinstellung vorgenommen haben, erscheint im Display wieder die Anzeige für den normalen Wiedergabemodus.

Tipps

Mithilfe der RDS-Funktion können Sie die Uhr auch automatisch einstellen lassen (Seite 19).

CD-Player

Wiedergeben einer CD

Legen Sie eine CD mit der beschrifteten Seite nach oben ein.

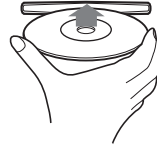

Die Wiedergabe beginnt automatisch.

Wenn bereits eine CD eingelegt ist, drücken Sie zum Starten der Wiedergabe (SOURCE) so oft, bis „CD“ erscheint.

Funktion	Drücken Sie
Stoppen der Wiedergabe	▲ oder (OFF)
Auswerfen der CD	▲
Überspringen von Titeln	(SEEK) (-/+) (◀◀/▶▶)
– Automatischer Musiksensord	[pro Titel einmal]
Vorwärts-/Rückwärtssuchen	(SEEK) (-/+) (◀◀/▶▶)
– Manuelle Suche	[bis zur gewünschten Stelle gedrückt halten]
Überspringen von Alben*	(1) (ALBUM-) oder (2) (ALBUM+)
– Albumauswahl	

* Nur bei Wiedergabe einer MP3-Datei.

Fortsetzung auf der nächsten Seite →

Wenn Sie mehrere Titel hintereinander überspringen wollen, drücken Sie die Taste **(SEEK)** (+) oder **(SEEK)** (-), drücken Sie sie innerhalb von 1 Sekunde erneut und halten Sie sie gedrückt.

Hinweise

- Bevor ein Titel wiedergegeben werden kann, muss dieses Gerät alle Titel- und Albuminformationen auf der CD einlesen. Je nach Titelstruktur kann es deshalb über eine Minute dauern, bis die Wiedergabe beginnt. Während dieser Zeit wird „READ“ angezeigt. Warten Sie bitte, bis die Wiedergabe automatisch beginnt. Dies ist der Fall, sobald das Einlesen abgeschlossen ist.
- Je nach dem Zustand der CD ist die Wiedergabe eventuell nicht möglich (Seite 6, 8).
- Wenn der erste oder letzte Titel auf einer CD wiedergegeben wird und Sie **(SEEK)** (-) oder **(SEEK)** (+) drücken, beginnt die Wiedergabe des letzten bzw. ersten Titels auf der CD.
- Wenn der letzte Titel auf der CD abgespielt wurde, startet die Wiedergabe wieder mit dem ersten Titel der CD.
- Wenn Sie eine MP3-Datei mit einer hohen Bitrate, wie z. B. 320 Kbps, wiedergeben, kommt es möglicherweise zu Tonaussetzern.

Informationen im Display

Wenn die CD, das Album bzw. der Titel wechselt, wird der gespeicherte Name*¹, falls vorhanden, der neuen CD, des neuen Albums bzw. des neuen Titels automatisch angezeigt. Wenn A.SCRL (Auto Scroll) auf „ON“ gesetzt ist, laufen Namen mit mehr als 8 Zeichen im Display durch und werden auf diese Weise ganz angezeigt (Seite 21).

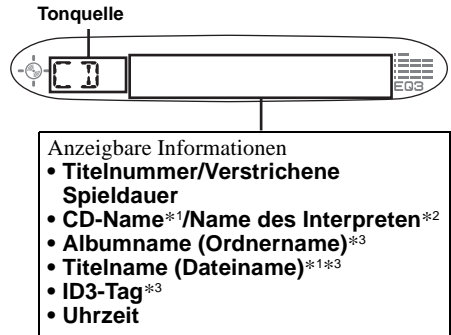

Funktion	Drücken Sie
Wechseln der angezeigten Informationen	(DSPL)

*¹ Wenn Sie **(DSPL)** drücken, wird mit „NO NAME“ angezeigt, dass kein gespeicherter Name zum Anzeigen vorhanden ist.

*² Nur bei CDs, bei denen die CD TEXT-Informationen den Namen des Interpreten enthalten.

*³ Nur bei MP3-Dateien. Nur die Titel-, Interpreten- und Albumnamen in ID3-Tags werden angezeigt.

Wenn Sie **(DSPL)** drücken, wird mit „NO ID3“ angezeigt, dass kein ID3-Tag zum Anzeigen vorhanden ist.

Hinweise

- Einige Zeichen können nicht angezeigt werden.
- Bei einigen CDs mit außergewöhnlich langem CD TEXT laufen die Informationen unter Umständen nicht im Display durch und werden daher nicht ganz angezeigt.
- Mit diesem Gerät kann der Name des Interpreten nicht einzeln für jeden Titel einer CD mit CD TEXT angezeigt werden.

Hinweise zu MP3

- ID3-Tags stehen in Version 1.0, 1.1, 2.2, 2.3 und 2.4 zur Verfügung.
- Einige Zeichen und Symbole können nicht angezeigt werden und erscheinen als „*“. Bei einem Albumnamen (Ordernamen) bzw. Titelnamen (Dateinamen) können höchstens 64 (Romeo) bzw. 32 Zeichen (Joliet), bei einem ID3-Tag 30 Zeichen (1.0 und 1.1) bzw. 126 Zeichen (2.2, 2.3 und 2.4) angezeigt werden.
- Die verstrichene Spieldauer wird in den folgenden Fällen möglicherweise nicht korrekt angezeigt:
 - Eine MP3-Datei mit variabler Bitrate wird wiedergegeben.
 - Im Titel wird vorwärts oder rückwärts gesucht.

Tipps

- Wenn die Funktion A.SCRL (Auto Scroll) auf „OFF“ gesetzt ist und der Name der CD, des Albums bzw. des Titels wechselt, läuft der Name nicht im Display durch und wird daher nicht ganz angezeigt.
- Wenn bei der Wiedergabe einer MP3-Datei das Album gewechselt wird, wird die Nummer des neuen Albums angezeigt.

Wiederholtes Wiedergeben von Titeln

— Repeat Play

Es gibt zwei Optionen:

- REP-TRACK — zum wiederholten Wiedergeben des aktuellen Titels.
- REP-ALBM* — zum wiederholten Wiedergeben der Titel im aktuellen Album.

* Nur bei Wiedergabe einer MP3-Datei.

Drücken Sie während der Wiedergabe
③ (REP) so oft, bis die gewünschte
Einstellung im Display erscheint.

Repeat Play beginnt.

Wenn Sie wieder in den normalen Wiedergabemodus schalten möchten, wählen Sie „REP-OFF“.

Wiedergeben von Titeln in willkürlicher Reihenfolge

— Shuffle Play

Es gibt zwei Optionen:

- SHUF-ALBM* — zum Wiedergeben der Titel im aktuellen Album in willkürlicher Reihenfolge.
- SHUF-DISC — zum Wiedergeben der Titel auf der aktuellen CD in willkürlicher Reihenfolge.

* Nur bei Wiedergabe einer MP3-Datei.

Drücken Sie während der Wiedergabe
④ (SHUF) so oft, bis die gewünschte
Einstellung im Display erscheint.

Shuffle Play beginnt.

Wenn Sie wieder in den normalen Wiedergabemodus schalten möchten, wählen Sie „SHUF-OFF“.

Radio

Für jeden Frequenzbereich (FM1 (UKW1), FM2 (UKW2), FM3 (UKW3), MW und LW) können Sie bis zu 6 Sender speichern.

Achtung

Wenn Sie während der Fahrt Sender einstellen, sollten Sie die BTM-Funktion verwenden. Andernfalls besteht Unfallgefahr.

Automatisches Speichern von Radiosendern

— BTM (Best Tuning Memory – Speicherbelegungsautomatik)

Das Gerät wählt im ausgewählten Frequenzbereich die Sender mit den stärksten Signalen aus und speichert diese in der Reihenfolge ihrer Frequenzen.

- 1 Drücken Sie mehrmals **(SOURCE)**, um das Radio auszuwählen.
- 2 Drücken Sie mehrmals **(MODE)**, um den Frequenzbereich auszuwählen.
- 3 Drücken Sie 2 Sekunden lang **(SENS)** (BTM).

Das Gerät speichert die Sender in der Reihenfolge ihrer Frequenzen auf den Stationstasten.

Ein Signalton ist zu hören und die Einstellung wird gespeichert.

Hinweise

- Wenn aufgrund schwacher Signale nur wenige Sender in guter Qualität zu empfangen sind, bleiben auf einigen Stationstasten die vorher gespeicherten Sender erhalten.
- Wird im Display eine Nummer angezeigt, beginnt das Gerät beim Speichern von Sendern mit der angezeigten Nummer.

Einstellen gespeicherter Sender

- 1 Drücken Sie mehrmals **(SOURCE)**, um das Radio auszuwählen.
- 2 Drücken Sie mehrmals **(MODE)**, um den Frequenzbereich auszuwählen.
- 3 Drücken Sie die Stationstaste (**1** bis **6**), auf der der gewünschte Sender gespeichert ist.

Wenn das Einstellen gespeicherter Sender nicht funktioniert
— automatischer Sendersuchlauf/lokaler Suchmodus

Automatischer Sendersuchlauf:

Drücken Sie **(SEEK)** (+) oder **(SEEK)** (-), um den Sender zu suchen. Der Suchlauf stoppt, wenn ein Sender empfangen wird. Wiederholen Sie diesen Vorgang, bis das Gerät den gewünschten Sender empfängt.

Lokaler Suchmodus:

Wenn der automatische Sendersuchlauf zu oft stoppt, drücken Sie **(SENS)** (BTM) so oft, bis „LOCAL-ON“ im Display erscheint.



Jetzt werden nur noch die Sender mit den stärksten Signalen eingestellt.

Drücken Sie während des UKW-Empfangs **(SENS)** (BTM) zweimal, um den lokalen Suchmodus zu deaktivieren.

Hinweis

Wenn Sie während des MW- oder LW-Empfangs den lokalen Suchmodus deaktivieren möchten, drücken Sie **(SENS)** (BTM). „LOCAL-OFF“ wird angezeigt.

Tipp

Wenn Sie die Frequenz des gewünschten Senders kennen, halten Sie **(SEEK)** (+) oder **(SEEK)** (-) gedrückt, bis die Frequenz in etwa erreicht ist, und drücken Sie dann **(SEEK)** (+) oder **(SEEK)** (-) so oft, bis die gewünschte Frequenz genau eingestellt ist (manuelle Sendersuche).

Bei schlechtem UKW-Stereoempfang

— monauraler Modus

Drücken Sie während des Radioempfangs so oft **(SENS)** (BTM), bis „MONO-ON“ im Display erscheint.



Die Tonqualität wird dadurch besser, der Ton wird zugleich aber monaural (die Anzeige „ST“ wird ausgeblendet).

Wenn Sie wieder zum normalen Radioempfang schalten möchten, drücken Sie **(SENS)** (BTM). „MONO-OFF“ wird angezeigt.

Speichern bestimmter Radiosender

Sie können die gewünschten Sender manuell unter einer beliebigen Stationstaste speichern.

- 1 Drücken Sie mehrmals **(SOURCE)**, um das Radio auszuwählen.
- 2 Drücken Sie mehrmals **(MODE)**, um den Frequenzbereich auszuwählen.
- 3 Drücken Sie **(SEEK)** (+) oder **(SEEK)** (-), um den Sender einzustellen, den Sie speichern wollen.
- 4 Drücken Sie 2 Sekunden lang die gewünschte Stationstaste (**1** bis **6**), bis „MEM“ erscheint.
Die Stationstastenanzeige erscheint im Display.

Hinweis

Wenn Sie auf der gleichen Stationstaste einen anderen Sender speichern, wird der zuvor gespeicherte Sender gelöscht.

RDS

Übersicht über RDS

UKW-Sender, die RDS (Radio Data System) unterstützen, strahlen zusammen mit den normalen Radioprogrammsignalen nicht hörbare, digitale Informationen aus. Beim Empfang eines RDS-Senders können beispielsweise folgende Informationen angezeigt werden.

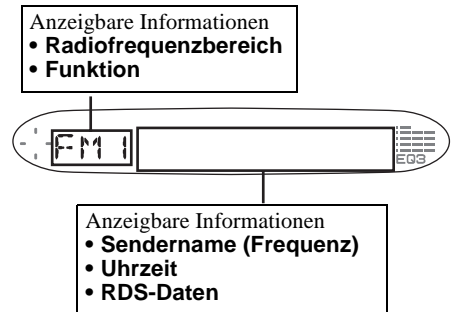

Funktion	Drücken Sie
Umschalten zwischen Uhrzeit/ Sendername	(DSP)

RDS-Funktionen

Mit RDS-Daten stehen Ihnen weitere nützliche Funktionen zur Verfügung, z. B.:

- **Automatisches Neueinstellen eines Senders**, was vor allem bei langen Fahrten über große Entfernungen hinweg hilfreich ist.
— AF → Seite 16
- Empfangen von **Verkehrsdurchsagen**, auch wenn Sie einen anderen Sender oder eine andere Tonquelle eingestellt haben.
— TA → Seite 17
- Auswählen eines Senders nach **Programmtyp**.
— PTY → Seite 18
- Automatisches Einstellen der **Uhrzeit**.
— CT → Seite 19

Hinweise

- Je nach Land bzw. Region stehen nicht alle RDS-Funktionen zur Verfügung.
- Die RDS-Funktionen arbeiten nicht ordnungsgemäß, wenn die Sendesignale zu schwach sind oder wenn der eingestellte Sender keine RDS-Daten ausstrahlt.

Automatisches Neueinstellen von Sendern für optimale Empfangsqualität

— AF (Alternative Frequencies)

Mit der AF-Funktion wird für den Sender, den Sie gerade hören, automatisch die Frequenz mit den stärksten Sendesignalen eingestellt.

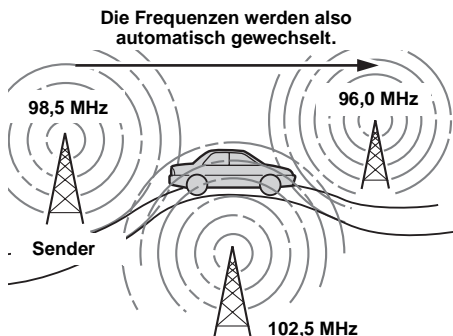

1 Wählen Sie einen UKW-Sender aus (Seite 14).

2 Drücken Sie (AF) so oft, bis „AF-ON“ angezeigt wird.

Das Gerät beginnt, im selben Netzwerk nach einer Alternativfrequenz mit stärkeren Signalen zu suchen.

Wenn „NO AF“ blinkt, gibt es für den gerade eingestellten Sender keine Alternativfrequenz.

Tipps

- Wenn Sie die Funktion während der CD-Wiedergabe ein- (ON) bzw. ausschalten (OFF) wollen, drücken Sie (AF).
- Wenn im Sendebereich keine Alternativfrequenzen vorhanden sind oder Sie nicht nach einem Alternativsender zu suchen brauchen, schalten Sie die AF-Funktion aus, indem Sie „AF-OFF“ auswählen.

Bei Sendern ohne Alternativfrequenzen

Drücken Sie (SEEK) (+) oder (SEEK) (-), während der Sendername blinkt (innerhalb von 8 Sekunden).

Das Gerät beginnt dann mit der Suche nach einer Frequenz mit denselben PI-Daten (Programme Identification - Programmkennung). „PI SEEK“ wird angezeigt.

Wenn das Gerät keine Frequenz mit denselben PI-Daten finden kann, wechselt das Gerät wieder zur zuvor eingestellten Frequenz.

Unveränderter Empfang eines Regionalsenders

Wenn die AF-Funktion aktiviert ist, wird der Empfang dieses Geräts werkseitig auf eine bestimmte Region beschränkt, so dass nicht zu einem anderen Regionalsender mit einer stärkeren Frequenz gewechselt wird.

Wenn Sie den Empfangsbereich eines Regionalsenders verlassen oder lieber die gesamte AF-Funktion nutzen wollen, drücken Sie 2 Sekunden lang (AF), bis „REG-OFF“ erscheint.

Hinweis

Diese Funktion steht in Großbritannien und in einigen anderen Regionen nicht zur Verfügung.

Lokalsenderfunktion (nur Großbritannien)

Mithilfe dieser Funktion können Sie andere Lokalsender auswählen, auch wenn diese zuvor nicht unter einer Stationstaste gespeichert wurden.

1 Drücken Sie eine der Stationstasten (1 bis 6), auf der ein Lokalsender gespeichert ist.

2 Drücken Sie innerhalb von 5 Sekunden erneut die Stationstaste des Lokalsenders.

3 Wiederholen Sie diesen Vorgang, bis das Gerät den gewünschten Lokalsender empfängt.

Empfangen von Verkehrsdurchsagen

— TA (Traffic Announcement)/TP (Traffic Programme)

Wenn Sie die TA- (Verkehrsdurchsagen) und die TP-Funktion (Verkehrsfunk) aktivieren, können Sie automatisch einen UKW-Sender einstellen, der Verkehrsdurchsagen ausstrahlt. Dabei ist es unerheblich, welches UKW-Programm bzw. welche Tonquelle (CD) Sie gerade hören. Das Gerät wechselt nach der Durchsage zurück zur vorherigen Tonquelle.

Drücken Sie (TA) so oft, bis „TA-ON“ angezeigt wird.

Das Gerät beginnt, nach Verkehrsfunksendern zu suchen.

„TP“ zeigt an, dass ein solcher Sender empfangen wird, und „TA“ blinkt während einer Verkehrsdurchsage. Das Gerät setzt die Suche nach Verkehrsfunksendern fort, wenn „NO TP“ angezeigt wird.

Wenn Sie alle Verkehrsdurchsagen ausschalten wollen, wählen Sie „TA-OFF“.

Funktion	Drücken Sie
Ausschalten der aktuellen Verkehrsdurchsage	(TA)

Tipp

Eine laufende Verkehrsdurchsage können Sie auch mit der Taste (SOURCE) oder (MODE) abbrechen.

Speichern der Lautstärke von Verkehrsdurchsagen

Sie können die Lautstärke für die Verkehrsdurchsagen voreinstellen, so dass Sie sie nicht überhören.

1 Stellen Sie mit der Lautstärketaste +/- den gewünschten Lautstärkepegel ein.

2 Drücken Sie 2 Sekunden lang (TA).
„TA“ erscheint und die Einstellung wird gespeichert.

Empfangen von Katastrophenwarnungen

Wenn die AF- oder die TA-Funktion aktiviert ist und während des Empfangs eines UKW-Senders oder der Wiedergabe einer CD eine Katastrophenwarnung ausgestrahlt wird, wechselt das Gerät automatisch zur Katastrophenwarnung.

Speichern von RDS-Sendern zusammen mit der AF- und TA-Einstellung

Wenn Sie RDS-Sender speichern, speichert das Gerät zusammen mit der Frequenz auch die AF-/TA-Einstellung (ein/aus) für jeden Sender. Sie können für die einzelnen gespeicherten Sender unterschiedliche Einstellungen (AF, TA oder beides) oder für alle gespeicherten Sender dieselbe Einstellung wählen. Wenn Sie Sender mit „AF-ON“ speichern, werden automatisch die Sender mit den stärksten Radiosignalen gespeichert.

Speichern derselben Einstellung für alle gespeicherten Sender

- 1 Wählen Sie einen UKW-Frequenzbereich (Seite 14).**
- 2 Wählen Sie mit (AF) und/oder (TA) die Einstellung „AF-ON“ und/oder „TA-ON“.**
Beachten Sie bitte, dass die Auswahl von „AF-OFF“ und „TA-OFF“ nicht nur für RDS-Sender, sondern auch für Nicht-RDS-Sender gilt.
- 3 Drücken Sie (SENS) (BTM), bis „BTM“ blinkt.**

Speichern unterschiedlicher Einstellungen für die einzelnen gespeicherten Sender

- 1 Wählen Sie einen UKW-Frequenzbereich aus und stellen Sie den gewünschten Sender ein (Seite 14).**
- 2 Wählen Sie mit (AF) und/oder (TA) die Einstellung „AF-ON“ und/oder „TA-ON“.**
- 3 Drücken Sie die gewünschte Stationstaste (1 bis 6), bis „MEM“ erscheint.**
Weitere Sender können Sie wie in den Schritten oben erläutert speichern.

Hinweis

Wenn Sie die AF/TA-Einstellung während der CD-Wiedergabe ändern wollen, drücken Sie (AF) oder (TA).

Einstellen von Sendern nach Programmtyp

— PTY (Programme Types)

Sie können einen Sender einstellen, indem Sie den Programmtyp auswählen, den Sie hören möchten.

Programmtypen	Anzeige
Nachrichten	NEWS
Aktuelles Zeitgeschehen	AFFAIRS
Information	INFO
Sport	SPORT
Bildung und Erziehung	EDUCATE
Hörspiele	DRAMA
Kultur	CULTURE
Wissenschaft	SCIENCE
Verschiedenes	VARIED
Pop-Musik	POP M
Rock-Musik	ROCK M
Unterhaltungsmusik	EASY M
Leichte Klassik	LIGHT M
Klassik	CLASSICS
Sonstige Musik	OTHER M
Wetter	WEATHER
Finanzen	FINANCE
Kinderprogramme	CHILDREN
Magazinsendungen	SOCIAL A
Religion	RELIGION
Hörertelefon	PHONE IN
Reise	TRAVEL
Freizeit	LEISURE
Jazz	JAZZ
Country-Musik	COUNTRY
Volksmusik	NATION M
Oldies	OLDIES
Folk-Musik	FOLK M
Dokumentarbeiträge	DOCUMENT

Hinweis

Sie können diese Funktion in Ländern bzw. Regionen, in denen keine PTY-Daten (Programme Type-Auswahl) zur Verfügung stehen, nicht verwenden.

1 Drücken Sie während des UKW-Empfangs (PTY).



Der Name des aktuellen Programmtyps erscheint, wenn der Sender PTY-Daten ausstrahlt.

„- - - - -“ erscheint, wenn der eingestellte Sender kein RDS-Sender ist oder wenn keine RDS-Daten empfangen werden.

2 Drücken Sie (PTY) so oft, bis der gewünschte Programmtyp angezeigt wird.

Die Programmtypen erscheinen in der Reihenfolge, die in der Tabelle angegeben ist. „NONE“ wird angezeigt, wenn der Programmtyp in den RDS-Daten nicht angegeben wird.

3 Drücken Sie (SEEK) (+) oder (SEEK) (-).

Das Gerät beginnt, nach einem Sender zu suchen, der den ausgewählten Programmtyp ausstrahlt.

Automatisches Einstellen der Uhr

— CT (Clock Time)

Mit den CT-Daten (Uhrzeitdaten), die von RDS-Sendern ausgestrahlt werden, lässt sich die Uhr automatisch einstellen.

Auswählen von „CT-ON“

Drücken Sie während des Radioempfangs gleichzeitig (SEL) und (2).

Die Uhr wird eingestellt.



Nach einer Sekunde erscheint im Display wieder die Anzeige für den normalen Radioempfang.

Drücken Sie zur Auswahl von „CT-OFF“ während der Wiedergabe erneut gleichzeitig (SEL) und (2).

Hinweise

- Die CT-Funktion steht möglicherweise nicht zur Verfügung, auch wenn ein RDS-Sender empfangen wird.
- Die mit der CT-Funktion eingestellte Uhrzeit ist nicht immer korrekt.

Weitere Funktionen

Sie können das Gerät auch mit einem Joystick (gesondert erhältlich) steuern.

Der Joystick

Bringen Sie zunächst je nach der Montage des Joysticks den entsprechenden Aufkleber an. Der Joystick wird über Tasten und/oder Drehregler bedient.

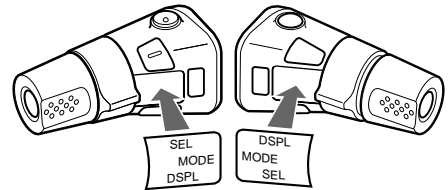

Drücken der Tasten

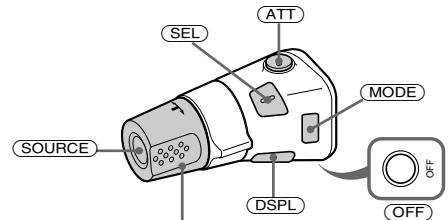

Stellen Sie durch Drehen des Reglers VOL die Lautstärke ein.

Drücken Sie	Funktion
(SOURCE)	Wechseln der Tonquelle (Radio/CD)/Einschalten
(MODE)	Wechseln des Frequenzbereichs
(ATT)	Dämpfen des Tons
(OFF) *1	Stoppen der Wiedergabe bzw. des Radioempfangs/Ausschalten
(SEL)	Einstellen und Auswählen
(DSPL)	Wechseln der angezeigten Informationen

Fortsetzung auf der nächsten Seite →

Drehen des Reglers

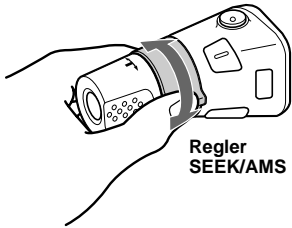

Wenn Sie den Regler drehen und loslassen, können Sie:

- Titel überspringen.
- Wenn Sie mehrere Titel hintereinander überspringen wollen, drehen Sie den Regler einmal und innerhalb von 1 Sekunde nochmals und halten ihn dann gedreht.

- Sender automatisch einstellen.

Wenn Sie den Regler drehen, halten und loslassen, können Sie:

- in einem Titel vorwärts-/rückwärtssuchen.
- einen Sender manuell einstellen.

Drücken und Drehen des Reglers

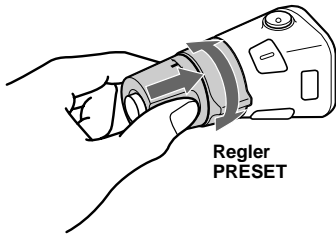

Wenn Sie den Regler gleichzeitig drücken und drehen, können Sie:

- gespeicherte Sender einstellen.
- Alben wechseln*2.

*1 Wenn Ihr Fahrzeug nicht über ein Zündschloss mit Position ACC oder I verfügt, drücken Sie nach dem Ausschalten der Zündung unbedingt (OFF) so lange, bis die Anzeige ausgeblendet wird.

*2 Nur bei Wiedergabe einer MP3-Datei.

Wenn eine MP3-Datei wiedergegeben wird, können Sie mit dem Joystick ein Album auswählen.

Funktion	Vorgehen
Überspringen von Alben	Drücken und drehen Sie den Regler [pro Album einmal].
- Albumauswahl	Wenn Sie mehrere Alben hintereinander überspringen wollen, drücken und drehen Sie den Regler und halten ihn gedreht.

Wechseln der Drehrichtung

Die Drehrichtung der Regler ist werkseitig wie in der folgenden Abbildung zu sehen eingestellt.

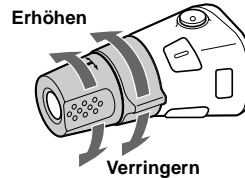

Wenn Sie den Joystick rechts von der Lenksäule anbringen, können Sie die Drehrichtung der Regler ändern.

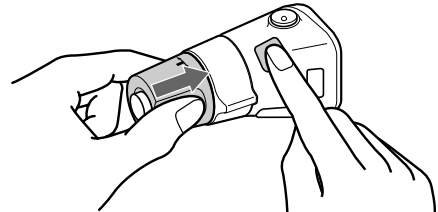

Halten Sie den Regler VOL gedrückt und drücken Sie (SEL) 2 Sekunden lang.

Einstellen der Balance und des Faders

Sie können die Balance und den Fader einstellen.

1 Drücken Sie **(SEL)** so oft, bis „BAL“ oder „FAD“ angezeigt wird.

Mit jedem Tastendruck auf **(SEL)** wechselt die Anzeige folgendermaßen:

LOW* → **MID*** → **HI*** →

BAL (links-rechts) →
FAD (vorne-hinten)

* Wenn EQ3 eingeschaltet ist (Seite 22).

2 Stellen Sie mit der Lautstärketaste +/- die ausgewählte Option ein.

Hinweis

Nachdem Sie eine Klangoption ausgewählt haben, müssen Sie innerhalb von 3 Sekunden den Einstellvorgang beginnen.

Schnelles Dämpfen des Tons

Drücken Sie **(ATT)**.

„ATT-ON“ erscheint kurz im Display und danach wird „ATT“ angezeigt.

Wenn Sie wieder die vorherige Lautstärke einstellen wollen, drücken Sie erneut **(ATT)**.

Tipp

Wenn das Schnittstellenkabel eines Autotelefonats mit der ATT-Leitung verbunden ist und ein Telefonanruf eingeht, senkt das Gerät die Lautstärke automatisch (Stummschaltfunktion zum Telefonieren).

Wechseln der Klang- und Anzeigeeinstellungen

Sie können folgende Optionen einstellen:

- CT (Uhrzeit) (Seite 19)
- A.SCRL (Auto Scroll - Automatischer Bildlauf)*¹ (Seite 12)
- DEMO*² — Dient zum Ein- oder Ausschalten der Demo-Anzeige.
 - Mit „ON“ wird die Demo-Anzeige aktiviert. Die Demo startet etwa 10 Sekunden nach dem Ausschalten des Geräts.
 - Mit „OFF“ wird die Demo-Anzeige deaktiviert.
- BEEP — Dient zum Ein- oder Ausschalten des Signaltons.

Auswählen der gewünschten Option

Drücken Sie gleichzeitig **(SEL)** und die gewünschte Taste.

(SEL) + **(2)** : CT

(SEL) + **(3)** : A.SCRL*¹

(SEL) + **(4)** : DEMO*²

(SEL) + **(6)** : BEEP

Wenn Sie die Einstellung vorgenommen haben, erscheint im Display wieder die Anzeige für den normalen Wiedergabemodus.

Drücken Sie erneut gleichzeitig **(SEL)** und die gewünschte Taste, um die Option zu deaktivieren.

*¹ Wenn keine CD wiedergegeben wird, erscheint diese Option nicht.

*² Bei ausgeschaltetem Gerät.

Einstellen des Equalizers (EQ3)

Sie können für 7 Musiktypen (XPLOD, VOCAL, CLUB, JAZZ, NEW AGE, ROCK, CUSTOM) eine spezielle Equalizer-Kurve auswählen oder OFF (Equalizer AUS) einstellen. Sie können die Equalizer-Einstellung für jede Tonquelle getrennt speichern.

Auswählen einer Equalizer-Kurve

- 1 Wählen Sie mit (SOURCE) eine Tonquelle (Radio oder CD) aus.
- 2 Drücken Sie (EQ3) so oft, bis die gewünschte Equalizer-Kurve angezeigt wird.

Mit jedem Tastendruck auf (EQ3) wechselt die Option.



Um den Equalizer-Effekt auszuschalten, wählen Sie „OFF“.

Einstellen der Equalizer-Kurve

Sie können die Equalizer-Einstellungen für verschiedene Frequenzbereiche auswählen und speichern.

- 1 Wählen Sie mit (SOURCE) eine Tonquelle (Radio oder CD) aus.
- 2 Drücken Sie mehrmals (EQ3), um die gewünschte Equalizer-Kurve auszuwählen.
- 3 Stellen Sie die Equalizer-Kurve ein.

- 1 Drücken Sie mehrmals (SEL), um den gewünschten Frequenzbereich auszuwählen.

Mit jedem Tastendruck auf (SEL) wechselt der Frequenzbereich.

LOW → MID → HI (→ BAL → FAD)

- 2 Drücken Sie mehrmals die Lautstärketaste +/-, um den gewünschten Lautstärkepegel einzustellen.

Die Lautstärke lässt sich in Schritten von 1 dB auf einen Wert zwischen -10 dB und +10 dB einstellen.

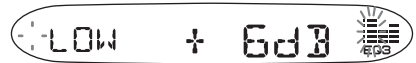

- 3 Gehen Sie wie in Schritt 1 und 2 erläutert vor, wenn Sie weitere Frequenzbereiche der Equalizer-Kurve einstellen wollen.

Wenn Sie die werkseitig eingestellte Equalizer-Kurve wiederherstellen wollen, drücken Sie 2 Sekunden lang (SEL).

Hinweis

Wenn EQ3 auf „OFF“ gesetzt ist, können Sie die Equalizer-Kurve nicht einstellen.

Weitere Informationen

Wartung

Austauschen der Sicherung

Wenn Sie die Sicherung austauschen, achten Sie darauf, eine Ersatzsicherung mit dem gleichen Ampere-Wert wie die Originalsicherung zu verwenden. Dieser ist auf der Originalsicherung angegeben. Wenn die Sicherung durchbrennt, überprüfen Sie den Stromanschluss und tauschen die Sicherung aus. Brennt die neue Sicherung ebenfalls durch, kann eine interne Fehlfunktion vorliegen. Wenden Sie sich in einem solchen Fall an Ihren Sony-Händler.

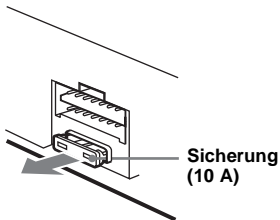

Achtung

Verwenden Sie unter keinen Umständen eine Sicherung mit einem höheren Ampere-Wert als dem der Sicherung, die ursprünglich mit dem Gerät geliefert wurde. Andernfalls kann es zu Schäden am Gerät kommen.

Reinigen der Anschlüsse

Das Gerät funktioniert möglicherweise nicht ordnungsgemäß, wenn die Anschlüsse zwischen dem Gerät und der Frontplatte verschmutzt sind. Um dies zu vermeiden, nehmen Sie die Frontplatte ab (Seite 10) und reinigen Sie die Anschlüsse mit einem mit Alkohol angefeuchteten Wattestäbchen. Drücken Sie dabei nicht zu fest auf die Anschlüsse. Andernfalls können sie beschädigt werden.

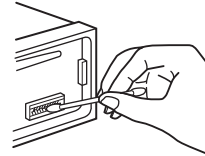

Hauptgerät

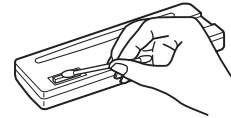

Rückseite der Frontplatte

Hinweise

- Schalten Sie aus Sicherheitsgründen vor dem Reinigen der Anschlüsse die Zündung aus und ziehen Sie den Schlüssel aus dem Zündschloss.
- Berühren Sie die Anschlüsse unter keinen Umständen direkt mit den Händen oder einem Metallgegenstand.

Fortsetzung auf der nächsten Seite →

Austauschen der Lithiumbatterie

Unter normalen Bedingungen hält die Batterie etwa 1 Jahr. Die Lebensdauer der Batterie kann je nach Gebrauch des Geräts jedoch auch kürzer sein. Wenn die Batterie schwächer wird, verkürzt sich die Reichweite der Kartenfernbedienung. Tauschen Sie die Batterie gegen eine neue CR2025-Lithiumbatterie aus. Bei Verwendung einer anderen Batterie besteht Feuer- oder Explosionsgefahr.

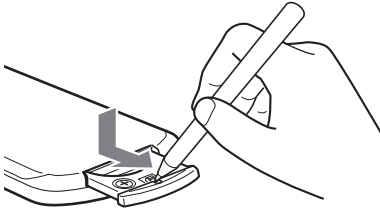

Mit der Seite + nach oben

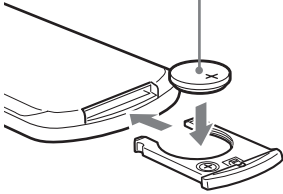

Hinweise zur Lithiumbatterie

- Bewahren Sie die Lithiumbatterie außerhalb der Reichweite von Kindern auf. Sollte eine Lithiumbatterie verschluckt werden, ist umgehend ein Arzt aufzusuchen.
- Wischen Sie die Batterie mit einem trockenen Tuch ab, um einen guten Kontakt zwischen den Batteriepolen und -anschlüssen sicherzustellen.
- Achten Sie beim Einlegen der Batterie auf die richtige Polarität.
- Halten Sie die Batterie nicht mit einer Metallpinzette. Dies könnte zu einem Kurzschluss führen.

VORSICHT

Die Batterie kann bei falscher Handhabung explodieren!
Auf keinen Fall darf sie aufgeladen, auseinandergenommen oder ins Feuer geworfen werden.

Entsorgungshinweis: Bitte werfen Sie nur entladene Batterien in die Sammelboxen beim Handel oder den Kommunen. Entladen sind Batterien in der Regel dann, wenn das Gerät abschaltet und „Batterie leer“ signalisiert oder nach längerer Gebrauchsdauer der Batterien nicht mehr einwandfrei funktioniert. Um sicherzugehen, kleben Sie die Batteriepole z. B. mit einem Klebestreifen ab oder geben Sie die Batterien einzeln in einen Plastikbeutel.

Ausbauen des Geräts

1 Entfernen Sie die Schutzumrandung.

- 1 Nehmen Sie die Frontplatte ab (Seite 10).
- 2 Setzen Sie beide Löseschlüssel an der Schutzumrandung an.

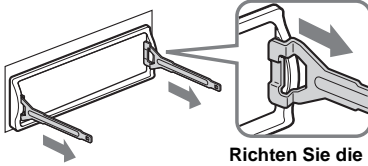

Richten Sie die Löseschlüssel richtig aus.

- 3 Ziehen Sie die Schutzumrandung mithilfe der Löseschlüssel heraus.

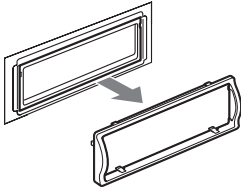

2 Nehmen Sie das Gerät heraus.

- 1 Setzen Sie beide Löseschlüssel ein, so dass sie mit einem Klicken einrasten.

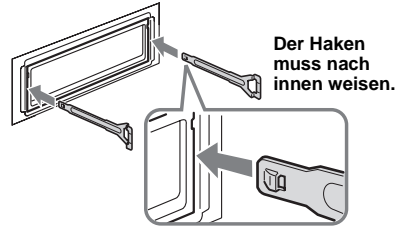

- 2 Ziehen Sie an den Löseschlüsseln, um das Gerät zu lösen.

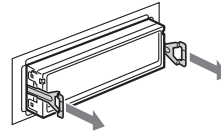

- 3 Ziehen Sie das Gerät aus der Halterung.

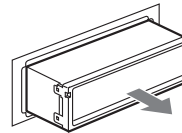

Technische Daten

CD-Player

Signal-Rauschabstand	120 dB
Frequenzgang	10 – 20.000 Hz
Gleichlaufschwankungen	Unterhalb der Messgrenze

Tuner

FM (UKW)

Empfangsbereich	87,5 – 108,0 MHz
Antennenanschluss	Anschluss für Außenantenne
Zwischenfrequenz	10,7 MHz/450 kHz
Nutzbare Empfindlichkeit	9 dBf
Trennschärfe	75 dB bei 400 kHz
Signal-Rauschabstand	67 dB (stereo), 69 dB (mono)
Harmonische Verzerrung bei 1 kHz	0,5 % (stereo), 0,3 % (mono)
Kanaltrennung	35 dB bei 1 kHz
Frequenzgang	30 – 15.000 Hz

MW/LW

Empfangsbereich	MW: 531 – 1.602 kHz LW: 153 – 279 kHz
Antennenanschluss	Anschluss für Außenantenne
Zwischenfrequenz	10,7 MHz/450 kHz
Empfindlichkeit	MW: 30 µV LW: 40 µV

Endverstärker

Ausgänge	Lautsprecherausgänge (versiegelte Anschlüsse)
Lautsprecherimpedanz	4 – 8 Ohm
Maximale Ausgangsleistung	50 W × 4 (an 4 Ohm)

Allgemeines

Ausgänge	Audioausgänge (hinten) Motorantennen- Steueranschluss Steueranschluss für Endverstärker Steueranschluss für Stummschaltung beim Telefonieren Fernbedienungseingang Antenneneingang
Eingänge	Bässe: ±10 dB bei 60 Hz (XPLOD) Mitten: ±10 dB bei 1 kHz (XPLOD) Höhen: ±10 dB bei 10 kHz (XPLOD)
Klangregler	12 V Gleichstrom, Autobatterie (negative Erdung)
Betriebsspannung	ca. 178 × 50 × 176 mm (B/H/T)
Abmessungen	ca. 182 × 53 × 161 mm (B/H/T)
Einbaumaß	ca. 1,2 kg
Gewicht	Montageteile und Anschlusszubehör (1 Satz)
Mitgeliefertes Zubehör	Behälter für Frontplatte (1) Kartenfernbedienung RM-X114 Joystick RM-X4S
Sonderzubehör	

Änderungen, die dem technischen Fortschritt dienen, bleiben vorbehalten.

Störungsbehebung

Anhand der folgenden Checkliste können Sie die meisten Probleme, die möglicherweise an Ihrem Gerät auftreten, selbst beheben. Bevor Sie die folgende Checkliste durchgehen, überprüfen Sie bitte zunächst, ob Sie das Gerät richtig angeschlossen und bedient haben.

Allgemeines

Es ist kein Ton zu hören.

- Stellen Sie mit der Lautstärketaste + die Lautstärke ein.
- Schalten Sie die ATT-Funktion aus.
- Stellen Sie den Fader-Regler bei einem 2-Lautsprecher-System in die mittlere Position.

Der Speicherinhalt wurde gelöscht.

- Die Taste RESET wurde gedrückt.
→ Speichern Sie die Einstellungen erneut.
- Das Stromversorgungskabel wurde gelöst oder die Verbindung zur Batterie besteht nicht mehr.
- Das Stromversorgungskabel ist nicht richtig angeschlossen.

Kein Signalton ertönt.

- Der Signalton ist deaktiviert (Seite 21).
- Ein gesondert erhältlicher Endverstärker ist angeschlossen und Sie verwenden nicht den integrierten Verstärker.

Die Anzeige wird ausgeblendet bzw. erscheint nicht im Display.

- Die Anzeige wird ausgeblendet, wenn Sie (OFF) gedrückt halten.
→ Halten Sie (OFF) erneut gedrückt, bis die Anzeige eingeblendet wird.
- Nehmen Sie die Frontplatte ab und reinigen Sie die Anschlüsse. Näheres dazu finden Sie unter „Reinigen der Anschlüsse“ auf Seite 23.

Gespeicherte Sender und die korrekte Uhrzeit werden gelöscht.

Die Sicherung ist durchgebrannt.

Es kommt zu Störgeräuschen, wenn sich der Zündschlüssel in der Position EIN (ON), AUS (OFF) oder ACC bzw. I (Zubehörposition) befindet.

Die Leitungen sind nicht korrekt an den Stromanschluss für Zubehörgeräte angeschlossen.

Das Gerät wird nicht mit Strom versorgt.

- Überprüfen Sie die Kabelverbindungen. Wenn die Anschlüsse in Ordnung sind, überprüfen Sie die Sicherung.
- Das Auto hat keine Zubehörposition (ACC bzw. I).
→ Drücken Sie (SOURCE) bzw. legen Sie eine CD ein, um das Gerät einzuschalten.

Das Gerät wird permanent mit Strom versorgt.

Das Auto hat keine Zubehörposition (ACC bzw. I).

Die Motorantenne wird nicht ausgefahren.

Die Motorantenne hat kein Relaiskästchen.

CD-Wiedergabe

Es lässt sich keine CD einlegen.

- Es ist bereits eine andere CD eingelegt.
- Die CD wurde mit Gewalt falsch herum oder falsch eingelegt.

Die Wiedergabe startet nicht.

- Die CD ist beschädigt oder verschmutzt.
- Die CD-R/CD-RW ist nicht abgeschlossen.
- Sie haben versucht, eine CD-R/CD-RW wiederzugeben, die nicht als Audio-CD konzipiert ist.
- Einige CD-Rs/CD-RWs werden je nach dem Gerät, mit dem sie bespielt wurden, oder dem Zustand der CD-R/CD-RW selbst unter Umständen nicht wiedergegeben.

MP3-Dateien können nicht wiedergegeben werden.

- Die Aufnahme erfolgte nicht im Format ISO 9660, Stufe 1 oder 2, bzw. im erweiterten Joliet- oder Romeo-Format.
- Die Dateinamenerweiterung „.MP3“ wurde nicht zum Dateinamen hinzugefügt.
- Die Dateien wurden nicht im MP3-Format gespeichert.

Es dauert länger, bis die Wiedergabe von MP3-Dateien beginnt.

- Bei folgenden CDs dauert es länger, bis die Wiedergabe beginnt:
- CDs mit einer komplizierten Datei-/Ordnernstruktur.
 - Multi-Session-CDs.
 - CDs, zu denen noch Daten hinzugefügt werden können.

Die CD wird automatisch ausgeworfen.

Die Umgebungstemperatur ist höher als 50 °C.

Die Funktionstasten funktionieren nicht.

Die CD lässt sich nicht auswerfen.

Drücken Sie die Taste RESET.

Aufgrund von Vibrationen kommt es zu Tonsprüngen.

- Das Gerät ist in einem Winkel von mehr als 45° installiert.
- Das Gerät wurde nicht an einem stabilen Teil des Fahrzeugs installiert.

Tonsprünge treten auf.

Die CD ist verschmutzt oder defekt.

Fortsetzung auf der nächsten Seite →

Radioempfang

Gespeicherte Sender lassen sich nicht einstellen.

- Speichern Sie den/die Sender unter der korrekten Frequenz ab.
- Das Sendesignal ist zu schwach.

Sender lassen sich nicht empfangen.

Der Ton ist stark gestört.

- Schließen Sie eine Motorantennen-Steuerleitung (blau) oder eine Stromversorgungsleitung für Zubehörgeräte (rot) an die Stromversorgungsleitung für den Antennenverstärker des Fahrzeugs an (nur, wenn das Fahrzeug mit einer in der Heck-/Seitenfensterscheibe integrierten FM (UKW)/MW/LW-Antenne ausgestattet ist).
- Prüfen Sie die Verbindung der Autoantenne.
- Die Autoantenne wird nicht ausgefahren.
→ Prüfen Sie die Verbindung der Motorantennen-Steuerleitung.
- Überprüfen Sie die Frequenz.

Der automatische Sendersuchlauf funktioniert nicht.

- Der lokale Sendersuchmodus ist auf „ON“ eingestellt.
→ Setzen Sie den lokalen Suchmodus auf „OFF“ (Seite 14).
- Das Sendesignal ist zu schwach.
→ Stellen Sie die Sender manuell ein.

Die Anzeige „ST“ blinkt.

- Stellen Sie die Frequenz genau ein.
- Das Sendesignal ist zu schwach.
→ Setzen Sie den Mono-Empfangsmodus auf „ON“ (Seite 15).

Eine Stereosendung ist nur monaural zu hören.

- Das Gerät ist in den monauralen Empfangsmodus geschaltet.
→ Beenden Sie den monauralen Empfangsmodus (Seite 15).

RDS

Der Sendersuchlauf (SEEK) startet nach ein paar Sekunden Radioempfang.

- Der Sender ist kein Verkehrsfunksender (TP) oder die Sendesignale sind zu schwach.
→ Drücken Sie (TA) so oft, bis „TA-OFF“ angezeigt wird.

Es sind keine Verkehrsdurchsagen zu hören.

- Aktivieren Sie „TA“.
- Der Sender sendet keine Verkehrsdurchsagen, obwohl es sich um einen Verkehrsfunksender handelt.
→ Stellen Sie einen anderen Sender ein.

Bei der PTY-Funktion wird „-----“ angezeigt.

- Der aktuelle Sender ist kein RDS-Sender.
- Es wurden keine RDS-Daten empfangen.
- Der Sender gibt den Programmtyp nicht an.

Fehleranzeigen/Meldungen

Fehleranzeigen

Folgende Anzeigen blinken etwa 5 Sekunden lang und ein Alarmton ist zu hören.

ERROR

- Eine CD ist verschmutzt oder falsch herum eingelegt.
→ Reinigen Sie die CD bzw. legen Sie sie korrekt ein.
 - Eine CD kann aufgrund einer Störung nicht wiedergegeben werden.
→ Legen Sie eine andere CD ein.
-

FAILURE

Die Lautsprecher-/Verstärkeranschlüsse sind nicht korrekt.
→ Schlagen Sie in der Installationsanleitung nach, wie die Anschlüsse korrekt vorgenommen werden müssen.

HI TEMP

Die Umgebungstemperatur ist höher als 50 °C.
→ Warten Sie, bis die Temperatur unter 50 °C sinkt.

NO MUSIC

Sie haben eine CD ohne Musikdateien in das Gerät eingelegt.
→ Legen Sie eine Musik-CD in dieses Gerät ein.

OFFSET

Es liegt möglicherweise eine interne Fehlfunktion vor.
→ Überprüfen Sie die Kabelverbindungen.
Wenn die Fehleranzeige weiterhin im Display angezeigt wird, wenden Sie sich an einen Sony-Händler.

RESET

Das CD-Gerät kann wegen einer Störung nicht bedient werden.
→ Drücken Sie die Taste RESET am Gerät.

Meldungen

L.SEEK +/-

Beim automatischen Sendersuchlauf ist der lokale Suchmodus aktiviert (Seite 14).

NO AF

Für den aktuellen Sender gibt es keine Alternativfrequenz.

„LLLLL“ oder „RRRR“

Sie sind am Anfang bzw. Ende der CD angelangt und können nicht weiter vorwärts- oder rückwärtssuchen.

Wenn sich das Problem mit diesen Abhilfemaßnahmen nicht beheben lässt, wenden Sie sich an einen Sony-Händler.

Félicitations !

Nous vous remercions d'avoir fait l'acquisition de ce lecteur de disques compacts Sony. Vous pouvez profiter encore davantage des multiples fonctionnalités de cet appareil grâce aux fonctions et accessoires ci-dessous :

- Lecture de fichiers MP3.
- Possibilité de lecture de CD-R ou de CD-RW auxquels une session peut être ajoutée (page 7).
- Possibilité de lecture de disques multisession selon la méthode d'enregistrement utilisée (page 8).
- Informations CD TEXT (affichées pendant la lecture d'un CD TEXT*¹).
- Affichage de l'information des étiquettes ID3*² de version 1.0, 1.1, 2.2, 2.3 ou 2.4 (pendant la lecture de fichiers MP3).
- **Accessoires de commande en option**
 - Mini-télécommande RM-X114
 - Satellite de commande RM-X4S

*1 *Un disque CD TEXT est un CD audio contenant des informations telles que le nom du disque, le nom de l'artiste et les noms des plages. Ces informations sont enregistrées sur le disque.*

*2 *Une étiquette ID3 est un fichier MP3 contenant des informations telles que le nom de l'album, de l'artiste ou de la plage, etc.*



CLASS 1
LASER PRODUCT

Cette étiquette est située sur la partie inférieure du châssis.

Table des matières

Emplacement des commandes	4
Précautions	6
Remarques sur les disques	6
A propos des fichiers MP3	8

Préparation

Réinitialisation de l'appareil	9
Retrait de la façade	10
Réglage de l'horloge	11

Lecteur CD

Lecture d'un disque	11
Rubriques d'affichage	12
Lecture de pages en boucle	
— Lecture répétée	13
Lecture des pages dans un ordre aléatoire	
— Lecture aléatoire	13

Radio

Mémorisation automatique des stations	
— mémorisation des meilleurs accords (BTM)	14
Réception des stations mémorisées	14
Mémorisation des stations souhaitées uniquement	15

Fonction RDS

Présentation de la fonction RDS	15
Resyntonisation automatique pour une réception optimale	
— AF (fréquence alternative)	16
Réception de messages de radioguidage	
— TA (messages de radioguidage)/ TP (programmes de radioguidage)	17
Préréglage des stations RDS avec les réglages AF et TA	17
Réglage d'une station en fonction du type d'émission	
— PTY (Types d'émission)	18
Réglage automatique de l'horloge	
— CT (heure)	19

Autres fonctions

Utilisation du satellite de commande	19
Réglage de la balance gauche-droite et de l'équilibre avant-arrière	21
Atténuation rapide du son	21
Modification des réglages du son et de l'affichage	21
Réglage de l'égaliseur (EQ3)	22

Informations complémentaires

Entretien	23
Retrait de l'appareil	24
Spécifications	25
Dépannage	26
Affichage des erreurs et messages	27

Emplacement des commandes

Pour plus de détails, reportez-vous aux numéros de pages indiqués.

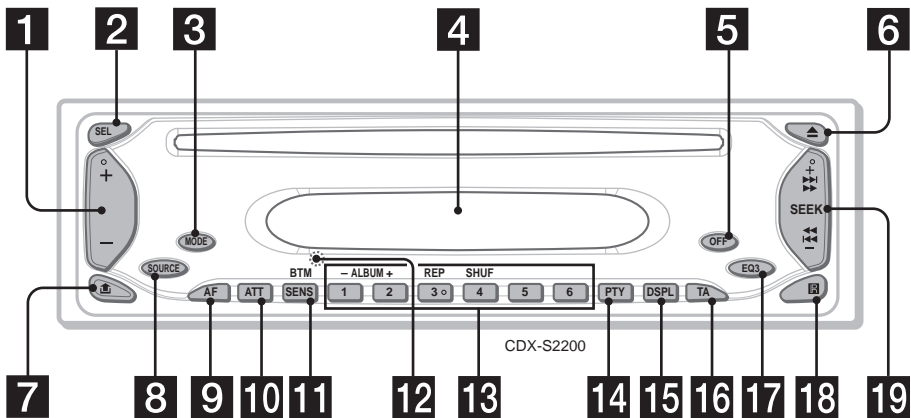

- 1** Touche de volume +/-
- 2** Touche SEL (sélection)
Pour sélectionner des paramètres.
- 3** Touche MODE
Permet de changer le mode de fonctionnement.
- 4** Fenêtre d'affichage
- 5** Touche OFF (arrêt/mise hors tension)* 10, 11
- 6** Touche ▲ (éjecter) 11
- 7** Touche ☰ (déverrouillage de la façade) 10
- 8** Touche SOURCE (mise sous tension/radio/CD)

- Permet de sélectionner la source.
- 9** Touche AF 16, 17
- 10** Touche ATT (atténuation du son) 21
- 11** Touche SENS/BTM 14, 15, 17
- 12** Touche RESET (située à l'avant de l'appareil, derrière la façade) 9
- 13** Touches numériques

Radio :

Pour mémoriser la station souhaitée sur chaque touche numérique.

Fichiers MP3 :

- ① : ALBUM - 11
 - ② : ALBUM + 11
- CD :
- ③ : REP 13
 - ④ : SHUF 13

- 14** Touche PTY (type d'émission) 18
- 15** Touche DSPL (Modification du mode d'affichage) 11, 12, 15
- 16** Touche TA 17
- 17** Touche EQ3 22
- 18** Récepteur de la mini-télécommande
- 19** Touche SEEK +/-
Radio :
Pour sélectionner automatiquement des stations/rechercher une station manuellement.
CD (fichiers MP3) :
Pour ignorer des plages/effectuer une avance ou un retour rapide dans une plage.

*** Avertissement en cas d'installation de l'appareil dans un véhicule dont le contact ne comporte pas de position ACC (accessoires)**

Après avoir coupé le moteur, maintenez enfoncée (OFF) de l'appareil jusqu'à ce que l'affichage soit désactivé.

Sinon, l'affichage n'est pas désactivé et la batterie se décharge.

**Mini-télécommande RM-X114
(en option)**

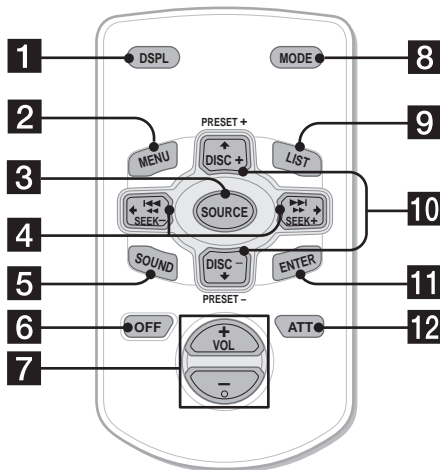

Les touches correspondantes de la mini-télécommande commandent les mêmes fonctions que celles de l'appareil.

- 1** Touche DSPL
- 2** Touche MENU*1
- 3** Touche SOURCE
- 4** Touches SEEK (-/+)
- 5** Touche SOUND
- 6** Touche OFF
- 7** Touches VOL (+/-)
- 8** Touche MODE
- 9** Touche LIST*1
- 10** Touches DISC*1 (ALBUM)/PRESET (+/-)
- 11** Touche ENTER*1
- 12** Touche ATT

*1 Non disponible pour cet appareil

Remarque

Si vous désactivez l'affichage en appuyant sur (OFF), il ne peut pas être réactivé avec la mini-télécommande, sauf si vous activez d'abord l'appareil en appuyant sur (SOURCE) de l'appareil ou en insérant un disque dans le lecteur.

Conseil

Pour obtenir des informations détaillées sur la façon de remplacer la pile, reportez-vous à la section « Remplacement de la pile au lithium » à la page 23.

Sélection d'un album via la mini-télécommande

Les touches DISC (ALBUM)/PRESET (+/-) de la mini-télécommande permettent de passer d'un album à l'autre.

Pour	Appuyez sur
Passer d'un album à l'autre*2	+ ou - [une fois pour chaque album]
- Sélection d'un album	Pour sauter plusieurs albums de suite, maintenez l'une ou l'autre touche enfoncée.

*2 Disponible uniquement lors de la lecture d'un fichier MP3.

Saut de plusieurs plages de suite

Appuyez une fois sur (SEEK) (+) ou (SEEK) (-) de la mini-télécommande, puis appuyez de nouveau sur la même touche dans la seconde qui suit et maintenez-la enfoncée.

Précautions

- Si votre véhicule est resté stationné en plein soleil, laissez l'appareil refroidir avant de l'utiliser.
- L'antenne électrique se déploie automatiquement lorsque l'appareil est en fonctionnement.

Si vous avez des questions ou des problèmes concernant cet appareil qui ne sont pas abordés dans ce mode d'emploi, consultez votre revendeur Sony.

Condensation

Par temps de pluie ou dans des régions très humides, de l'humidité peut se condenser à l'intérieur des lentilles et dans la fenêtre d'affichage de l'appareil. Si cela se produit, l'appareil ne fonctionne pas correctement. Dans ce cas, retirez le disque et attendez environ une heure que l'humidité se soit évaporée.

Pour conserver un son de haute qualité

Veillez à ne pas renverser de jus de fruit ni d'autres boissons sucrées sur l'appareil ou sur les disques.

Remarques sur les disques

- Pour que le disque reste propre, ne touchez pas sa surface. Manipulez le disque en le tenant par les bords.
- Rangez vos disques dans leurs boîtiers ou dans des chargeurs lorsque vous ne vous en servez pas.
- Ne soumettez pas les disques à des températures élevées. Évitez de les laisser dans un véhicule en stationnement, sur le tableau de bord ou la plage arrière.

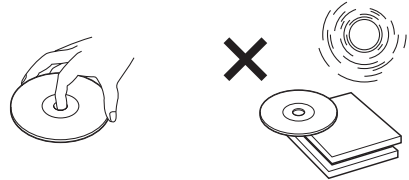

- Ne collez pas d'étiquettes sur les disques et n'utilisez pas de disques rendus collants par de l'encre ou des résidus. De tels disques peuvent s'arrêter de tourner en cours de lecture et provoquer des problèmes de fonctionnement ou être endommagés.

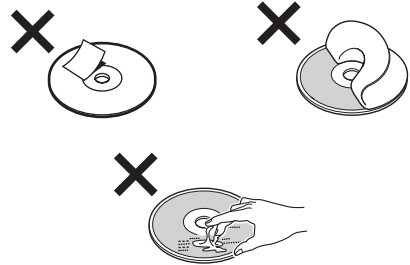

- N'utilisez pas de disques sur lesquels sont collés des étiquettes ou des autocollants. L'utilisation de tels disques peut entraîner les problèmes de fonctionnement suivants :
 - impossibilité d'éjecter un disque parce que l'étiquette ou l'autocollant se décolle et bloque le mécanisme d'éjection ;
 - erreurs de lecture des données audio (p. ex. sauts de lecture ou aucune lecture) provoquées par une déformation du disque suite au rétrécissement de l'étiquette ou de l'autocollant sous l'effet de la chaleur.
- Les disques de forme non standard (p. ex. en forme de cœur, de carré ou d'étoile) ne peuvent pas être lus avec cet appareil. Vous risquez d'endommager votre appareil si vous essayez de le faire. N'utilisez pas de tels disques.
- Cet appareil ne permet pas la lecture des CD de 8 cm.

- Avant la lecture, nettoyez les disques avec un chiffon de nettoyage disponible dans le commerce. Essayez chaque disque en partant du centre vers l'extérieur. N'utilisez pas de solvants tels que de l'essence, du diluant, des nettoyeurs disponibles dans le commerce ou des vaporisateurs antistatiques destinés aux disques vinyle.









Disques de musique encodés à l'aide d'une technologie de protection des droits d'auteur

Cet appareil est conçu pour la lecture des disques conformes à la norme Compact Disc (CD). Dernièrement, certaines maisons de disques ont lancé sur le marché divers types de disques de musique encodés selon des technologies de protection des droits d'auteur. Notez que, parmi ces types de disques, certains ne sont pas conformes à la norme CD. La lecture de ces disques avec cet appareil peut être impossible.

Remarques sur les CD-R (CD enregistrables) et les CD-RW (CD réinscriptibles)

Cet appareil permet la lecture des types de disques suivants :

Type de disque	Symbole indiqué sur le disque	
CD audio		
Fichiers MP3	 	 

- Il est possible que cet appareil ne puisse pas lire certains CD-R ou CD-RW (en fonction de l'appareil utilisé pour l'enregistrement ou de l'état du disque).
- Ce lecteur ne permet pas la lecture de CD-R ou de CD-RW non finalisés*.
- Ce lecteur permet la lecture des fichiers MP3 enregistrés sur des disques CD-ROM, CD-R (CD enregistrables) et CD-RW (CD réinscriptibles).
- Ce lecteur permet la lecture de CD-R ou de CD-RW auxquels une session peut être ajoutée.

* *Processus nécessaire pour qu'un disque CD-R ou CD-RW enregistré puisse être lu sur un lecteur CD audio.*

A propos des fichiers MP3

La technologie normalisée MP3 (MPEG 1 couche audio 3) est un format de compression de séquences audio. Il permet la compression des fichiers à 1/10 de leur taille normale. Les sons qui ne sont pas perçus par l'oreille humaine sont comprimés, alors que les sons audibles ne le sont pas.

Remarques sur les disques

Ce lecteur permet la lecture des fichiers MP3 enregistrés sur des disques CD-ROM, CD-R (CD enregistrables) et CD-RW (CD réinscriptibles).

Le disque doit être enregistré soit au format ISO 9660*1 niveau 1 ou 2, soit au format d'extension Joliet ou Romeo.

Ce lecteur permet également la lecture de disques enregistrés en multisession*2.

*1 Format ISO 9660

Le format ISO 9660 est la norme internationale la plus utilisée pour l'organisation des fichiers et des dossiers sur CD-ROM.

La structure normalisée compte plusieurs niveaux. Au niveau 1, les noms des fichiers doivent être écrits en majuscules, au format 8,3 (nom de 8 caractères ou moins et extension de 3 caractères ou moins, p. ex. « .MP3 »). Les noms de dossiers ne peuvent compter plus de 8 caractères. La hiérarchie de dossiers ne peut compter plus de 8 niveaux. La norme de niveau 2 permet d'établir des noms de fichiers d'une longueur de 31 caractères maximum.

Chaque dossier peut compter jusqu'à 8 hiérarchies.

Avec les extensions Joliet et Romeo, vérifiez bien le contenu du logiciel d'écriture et les autres conditions.

*2 Multisession

Cette technologie de copie permet l'ajout de données par la méthode Track-At-Once. La partie utile des CD ordinaires commence par une zone de contrôle, (amorce d'entrée ou Lead-in) et se termine par une autre zone de contrôle (amorce de fin ou Lead-out). Un CD multisession est composé de plusieurs sessions de copie distinctes. Chacune de ces sessions commence par une amorce d'entrée et se termine par une amorce de fin distinctes. CD-Extra : format permettant de copier des données audio (CD audio) sous forme de plages dans la session 1 et d'autres types de données sous forme de plages dans la session 2.

CD mixte : format permettant d'enregistrer des données de CD audio dans la plage 2 et d'autres types de données dans la plage 1.

Remarques

- Lors de la lecture de disques enregistrés sous des formats autres que le format ISO 9660 niveau 1 et niveau 2, les noms de fichiers et de dossiers peuvent ne pas s'afficher correctement.
- Lors de l'identification, veillez à ajouter l'extension « .MP3 » au nom de chaque fichier.
- Si l'extension « .MP3 » est ajoutée au nom d'un fichier de format autre que MP3, l'appareil ne peut pas reconnaître correctement ce fichier et génère des parasites sonores aléatoires qui risquent d'endommager les haut-parleurs.
- La lecture des types de disques suivants exige un délai de démarrage plus long :
 - disques comportant une hiérarchie de dossiers complexe ;
 - disques enregistrés en multisession ;
 - disques auxquels il est possible d'ajouter des données.

Précautions à prendre lors de la lecture de disques enregistrés en multisession

- Lorsque la première plage de la première session est composée de données CD audio : Seules les données de CD audio de la première session sont reproduites. Toutes les données des sessions suivantes sont ignorées.
- Lorsque la première plage de la première session n'est pas composée de données CD audio :
 - Si le disque contient au moins un fichier MP3, seul(s) le(s) fichier(s) MP3 est/sont lu(s). Les autres données sont ignorées (les données CD audio ne sont pas reconnues).
 - Si le disque ne contient aucun fichier MP3, le message « NO MUSIC » s'affiche et aucun son n'est émis (les données CD audio ne sont pas reconnues).

Ordre de lecture des fichiers MP3

Les fichiers et dossiers sont lus dans l'ordre suivant :

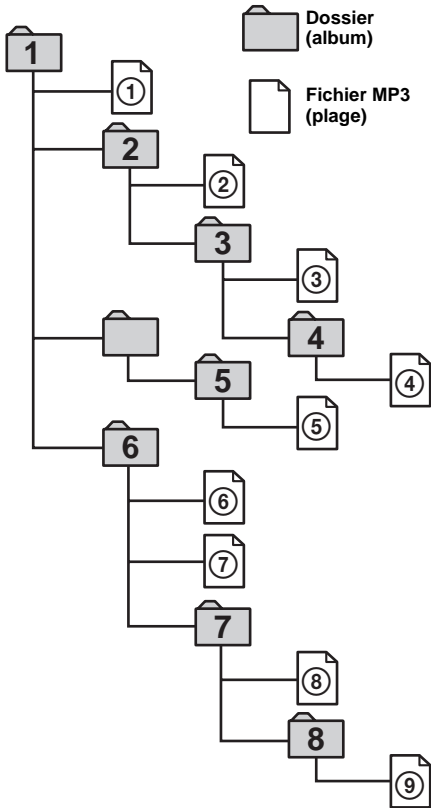

Hiérarchie 1 (répertoire de base) Hiérarchie 2 Hiérarchie 3 Hiérarchie 4 Hiérarchie 5

Remarques

- Les dossiers ne contenant aucun fichier MP3 sont ignorés.
- Lorsque vous insérez un disque comportant de nombreuses hiérarchies, le lancement de la lecture prend un certain temps. Nous vous recommandons de ne créer qu'une ou deux hiérarchies par disque.
- Nombre maximal de dossiers : 150 (y compris le dossier racine et les dossiers vides)
- Nombre maximal de fichiers MP3 et de dossiers qui peuvent être contenus sur un disque : 300
Lorsqu'un nom de fichier/dossier contient de nombreux caractères, ce nombre peut être inférieur à 300.

Conseil

Pour programmer un ordre de lecture spécifique, ajoutez des chiffres dans l'ordre croissant au début des noms des fichiers ou des dossiers (p. ex. « 01 », « 02 », etc.), puis enregistrez le tout sur un disque (l'ordre varie selon le logiciel d'écriture).

Préparation

Réinitialisation de l'appareil

Avant la première mise en service de l'appareil, après avoir remplacé la batterie du véhicule ou modifié les raccordements, vous devez réinitialiser l'appareil.

Retirez la façade et appuyez sur la touche RESET avec un objet pointu, comme un stylo à bille.

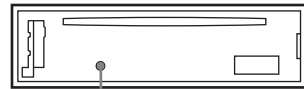

Touche RESET

Remarque

Une pression sur la touche RESET remet l'heure à zéro et efface certaines informations mémorisées.

Retrait de la façade

Vous pouvez retirer la façade de cet appareil pour le protéger du vol.

Alarme d'avertissement

Si vous mettez la clé de contact en position OFF sans ôter la façade, l'alarme d'avertissement retentit pendant quelques secondes.

Si vous raccordez un amplificateur en option et que vous n'utilisez pas l'amplificateur intégré, le bip sonore est désactivé.

1 Appuyez sur **OFF** *.

La lecture du CD ou la réception radio s'arrête (l'éclairage des touches et l'affichage restent allumés).

* Si le contact de votre véhicule n'est pas doté d'une position ACC (accessoires), veuillez à appuyer sur **OFF** jusqu'à ce que l'affichage disparaisse pour éviter que la batterie du véhicule ne se décharge.

2 Appuyez sur , puis sortez la façade en tirant vers vous.

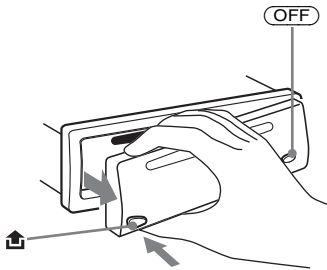

Remarques

- Si vous retirez la façade alors que l'appareil est sous tension, l'alimentation est automatiquement coupée de manière à éviter d'endommager les haut-parleurs.
- Ne laissez pas tomber la façade et n'exercez pas de pression excessive sur cette dernière ou sur la fenêtre d'affichage.
- N'exposez pas la façade à des températures élevées ou à l'humidité. Évitez de la laisser dans un véhicule en stationnement, sur le tableau de bord ou la plage arrière.

Conseil

Lorsque vous transportez la façade, glissez-la dans l'étui fourni à cet effet.

Installation de la façade

Fixez la partie **A** de la façade sur la partie **B** du lecteur comme illustré, puis poussez sur le côté gauche pour l'enclencher.

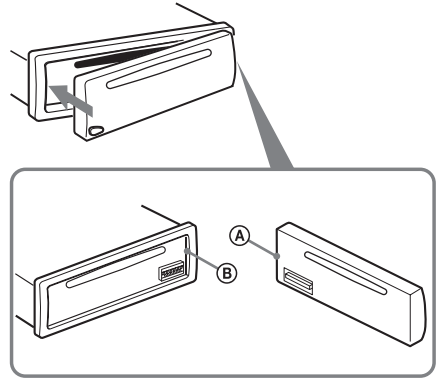

Remarque

Ne posez rien sur la face interne de la façade.

Réglage de l'horloge

L'horloge numérique fonctionne suivant un cycle de 24 heures.

Exemple : pour régler l'horloge à 10:08

1 Appuyez sur (DSPL) pendant 2 secondes.

L'indication des heures clignote.

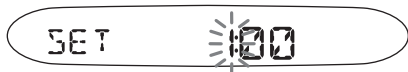

1 Appuyez sur la touche de volume +/- pour régler l'heure.

2 Appuyez sur (SEL).

L'indication des minutes clignote.

3 Appuyez sur la touche de volume +/- pour régler les minutes.

2 Appuyez sur (DSPL).



L'horloge démarre. Une fois le réglage de l'horloge terminé, la fenêtre d'affichage revient au mode de lecture normal.

Conseil

Vous pouvez régler l'horloge automatiquement au moyen de la fonction RDS (page 19).

Lecteur CD

Lecture d'un disque

Insérez le disque (côté imprimé vers le haut).

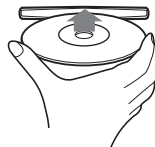

La lecture commence automatiquement.

Si un disque se trouve déjà dans l'appareil, appuyez plusieurs fois sur (SOURCE) jusqu'à ce que l'indication « CD » s'affiche pour lancer la lecture.

Pour	Appuyez sur
Interrompre la lecture	▲ ou (OFF)
Ejecter le disque	▲
Passer d'une plage à l'autre – Accès automatique aux titres	(SEEK) (-/+) (◀◀/▶▶) [une fois pour chaque plage]
Avancer ou reculer rapidement dans une plage – Recherche manuelle	(SEEK) (-/+) (◀◀/▶▶) [maintenez la touche enfoncée jusqu'au point souhaité]
Passer d'un album à l'autre* – Sélection d'albums	(1)(ALBUM-) ou (2)(ALBUM+)

* Disponible uniquement lors de la lecture d'un fichier MP3.

suite à la page suivante →

Pour sauter des plages en continu, appuyez sur **(SEEK)** (+) ou **(SEEK)** (-), puis appuyez de nouveau sur la même touche dans la seconde qui suit et maintenez-la enfoncée.

Remarques

- Avant de lire une plage, ce lecteur lit toutes les informations du disque relatives aux plages et aux albums. En fonction de la structure des plages, il peut se passer plus d'une minute avant que la lecture ne commence. Pendant ce temps, « READ » est affiché. Attendez que la lecture commence automatiquement lorsque la lecture des informations est terminée.
- Selon l'état du disque, il se peut que sa lecture soit impossible (page 6, 8).
- Pendant la lecture de la première ou de la dernière plage du disque, si vous appuyez sur **(SEEK)** (-) ou **(SEEK)** (+), la lecture saute à la dernière ou à la première plage du disque.
- Lorsque la dernière plage du disque est terminée, la lecture reprend à partir de la première plage du disque.
- Il est possible que le son soit intermittent lors de la lecture d'un fichier MP3 à haut débit binaire (p. ex. 320 kbps).

Rubriques d'affichage

Lorsque le disque/l'album/la plage change, tout titre préenregistré*1 du nouveau disque/album/de la nouvelle plage est automatiquement affiché (si A.SCRL (défilement automatique) est réglé sur « ON », les noms de plus de 8 caractères défilent dans la fenêtre d'affichage (page 21)).

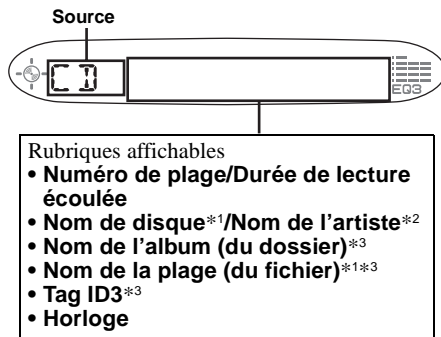

Pour	Appuyez sur
Passer d'une rubrique d'affichage à l'autre	(DSPL)

*1 Lorsque vous appuyez sur **(DSPL)**, le message « NO NAME » indique qu'il n'y a pas de nom préenregistré à afficher.

*2 Uniquement pour les disques CD TEXT contenant le nom de l'artiste.

*3 Uniquement pour les fichiers MP3. Dans une étiquette ID3, seuls le nom de la plage, de l'artiste et de l'album sont affichés. Lorsque vous appuyez sur **(DSPL)**, le message « NO ID3 » vous indique qu'il n'y a pas d'étiquette ID3 à afficher.

Remarques

- Certains caractères ne peuvent pas être affichés.
- Pour certains disques CD TEXT contenant un grand nombre de caractères, le défilement automatique des informations peut être inopérant.
- Cet appareil ne peut pas afficher le nom de l'artiste de chaque plage d'un disque CD TEXT.

Remarques sur les MP3

- La fonction d'étiquette (tag) ID3 est applicable aux versions 1.0, 1.1, 2.2, 2.3 et 2.4.
- Certains caractères et signes ne peuvent pas être affichés (représentés par le symbole « * »). Le nombre maximum de caractères et de signes pouvant être affichés pour les noms d'album (dossier)/de plage (fichier) est de 64 (Romeo) ou de 32 (Joliet) ; l'étiquette ID3 peut contenir jusqu'à 30 caractères (1.0 et 1.1) ou 126 caractères (2.2, 2.3 et 2.4).
- Le temps de lecture écoulé qui s'affiche peut être inexact dans les cas suivants :
 - lors de la lecture d'un fichier MP3 à débit variable (VBR) ;
 - pendant l'avance rapide ou le recul.

Conseils

- Lorsque le défilement automatique (A.SCRL) est réglé sur « OFF » et que le nom du disque, de l'album ou de la plage est modifié, ce dernier ne défile pas.
- Lors de la lecture d'un fichier MP3, à chaque changement d'album, le numéro du nouvel album s'affiche.

Lecture de plages en boucle

— Lecture répétée

Vous pouvez sélectionner :

- REP-TRACK — pour lire en boucle la plage en cours.
- REP-ALBM* — pour lire en boucle les plages de l'album en cours.

* Disponible uniquement lors de la lecture d'un fichier MP3.

En cours de lecture, appuyez plusieurs fois sur (3) (REP) jusqu'à ce que le réglage souhaité apparaisse dans la fenêtre d'affichage.

La lecture répétée commence.

Pour revenir en mode de lecture normal, sélectionnez « REP-OFF ».

Lecture des plages dans un ordre aléatoire

— Lecture aléatoire

Vous pouvez sélectionner :

- SHUF-ALBM* — pour écouter les plages de l'album en cours dans un ordre aléatoire.
- SHUF-DISC — pour écouter dans un ordre aléatoire les plages du disque en cours d'utilisation.

* Disponible uniquement lors de la lecture d'un fichier MP3.

En cours de lecture, appuyez plusieurs fois sur (4) (SHUF) jusqu'à ce que le réglage souhaité apparaisse dans la fenêtre d'affichage.

La lecture aléatoire commence.

Pour rétablir le mode de lecture normal, sélectionnez « SHUF-OFF ».

Radio

L'appareil peut mémoriser jusqu'à 6 stations pour chaque bande de fréquences (FM1, FM2, FM3, MW (PO) et LW (GO)).

Attention

Pour sélectionner des stations pendant que vous conduisez, utilisez la fonction « Mémorisation des meilleurs accords (BTM) » de façon à réduire les risques d'accident.

Mémorisation automatique des stations

— mémorisation des meilleurs accords (BTM)

L'appareil sélectionne les stations émettant les signaux les plus puissants pour la bande sélectionnée et les mémorise selon l'ordre des fréquences.

- 1 Appuyez plusieurs fois sur **(SOURCE)** pour sélectionner la radio.
- 2 Appuyez plusieurs fois sur **(MODE)** pour sélectionner la bande.
- 3 Appuyez sur **(SENS)** (BTM) pendant 2 secondes.

L'appareil enregistre les stations sur les touches numériques dans l'ordre des fréquences.

Un bip retentit lorsque le réglage est mémorisé.

Remarques

- Si quelques stations uniquement peuvent être captées en raison de faibles signaux, certaines touches numériques conservent leur réglage précédent.
- Si un numéro est indiqué dans la fenêtre d'affichage, l'appareil commence la mémorisation des stations à partir de la station affichée.

Réception des stations mémorisées

- 1 Appuyez plusieurs fois sur **(SOURCE)** pour sélectionner la radio.
- 2 Appuyez plusieurs fois sur **(MODE)** pour sélectionner la bande.
- 3 Appuyez sur la touche numérique (**①** à **⑥**) sur laquelle la station souhaitée est mémorisée.

Si la fonction de réglage des présélections ne fonctionne pas — syntonisation automatique/mode de recherche locale

Syntonisation automatique :

Appuyez sur **(SEEK)** (+) ou **(SEEK)** (-) pour rechercher la station souhaitée.

Le balayage s'interrompt lorsque l'appareil capte une station. Répétez cette opération jusqu'à ce que vous captiez la station souhaitée.

Mode de recherche locale :

Si la fonction de recherche automatique des stations s'arrête trop fréquemment, appuyez plusieurs fois sur **(SENS)** (BTM) jusqu'à ce que l'indication « LOCAL-ON » s'affiche.



Seules les stations émettant des signaux relativement puissants sont captées.

Pour annuler le mode de recherche locale, appuyez deux fois sur **(SENS)** (BTM) en réception FM.

Remarque

En réception MW (PO) ou LW (GO), pour annuler le mode de recherche local, appuyez sur **(SENS)** (BTM) (« LOCAL-OFF » apparaît).

Conseil

Si vous connaissez la fréquence de la station que vous souhaitez écouter, maintenez enfoncée **(SEEK)** (+) ou **(SEEK)** (-) pour rechercher la fréquence approximative, puis appuyez plusieurs fois sur **(SEEK)** (+) ou **(SEEK)** (-) pour ajuster le réglage de la fréquence souhaitée (recherche manuelle de la fréquence).

Si la réception stéréo FM est mauvaise

— mode mono

En cours de réception radio, appuyez plusieurs fois sur **(SENS)** (BTM) jusqu'à ce que l'indication « **MONO-ON** » s'affiche.



La qualité sonore est améliorée, mais le son est diffusé en mono (l'indication « **ST** » disparaît).

Pour revenir en mode de réception radio normal, appuyez sur **(SENS)** (BTM) (« **MONO-OFF** » apparaît).

Mémorisation des stations souhaitées uniquement

Vous pouvez présélectionner les stations souhaitées manuellement sur les touches numériques de votre choix.

- 1 Appuyez plusieurs fois sur **(SOURCE)** pour sélectionner la radio.
- 2 Appuyez plusieurs fois sur **(MODE)** pour sélectionner la bande.
- 3 Pour capter la station que vous souhaitez mémoriser, appuyez sur **(SEEK)** (+) ou **(SEEK)** (-).
- 4 Appuyez sur la touche numérique souhaitée (**1** à **6**) pendant 2 secondes jusqu'à ce que l'indication « **MEM** » apparaisse.

Le numéro de la touche apparaît dans la fenêtre d'affichage.

Remarque

Si vous essayez de mémoriser une autre station sur la même touche numérique, la station mémorisée précédemment est effacée.

Fonction RDS

Présentation de la fonction RDS

Les stations FM disposant du système RDS (Radio Data System) transmettent des informations numériques inaudibles en même temps que le signal normal de leurs émissions radio. Par exemple, l'une des informations suivantes s'affiche lors de la réception d'une station disposant de la fonction RDS.

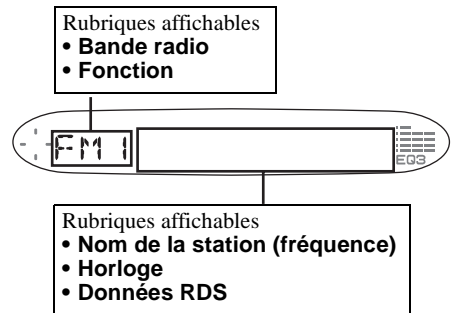

Pour	Appuyez sur
------	-------------

Passer à la rubrique	(DSPL)
Horloge ou au nom de la station	

Services RDS

Les données RDS offrent d'autres services, tels que :

- la **resyntonisation automatique** d'une émission, très pratique pour les longs trajets. — AF → page 16
- la réception de **messages de radioguidage**, même si vous écoutez une autre émission ou une autre source. — TA → page 17
- la sélection de stations selon le **type d'émission**. — PTY → page 18
- le réglage automatique de **l'heure**. — CT → page 19

Remarques

- Selon le pays ou la région où vous vous trouvez, il est possible que les services RDS ne soient pas tous disponibles.
- La fonction RDS peut ne pas fonctionner correctement si le signal capté est faible ou si la station sélectionnée ne diffuse pas de données RDS.

Resyntonisation automatique pour une réception optimale

— AF (fréquence alternative)

Lorsque la fonction AF est activée, l'appareil recherche toujours le signal le plus puissant pour la station que vous écoutez dans la zone où vous vous trouvez.

La fréquence change automatiquement.

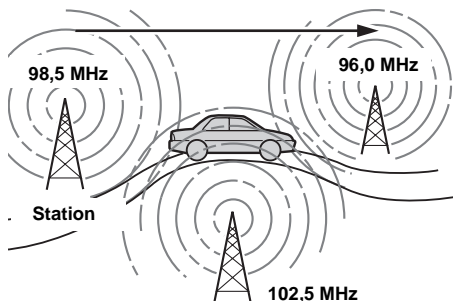

1 Sélectionnez une station FM (page 14).

2 Appuyez plusieurs fois sur **(AF)** jusqu'à ce que l'indication « AF-ON » apparaisse.

L'appareil entame la recherche d'une fréquence alternative dont le signal est plus puissant dans le même réseau de radiodiffusion.

Si l'indication « NO AF » clignote, la station actuellement syntonisée ne dispose pas de fréquence alternative.

Conseils

- Si vous souhaitez changer le réglage on/off pendant la lecture d'un CD, appuyez sur **(AF)**.
- S'il n'existe pas de fréquence alternative dans la région ou si vous n'avez pas besoin d'en rechercher une, désactivez la fonction AF en sélectionnant « AF-OFF ».

Pour les stations sans fréquence alternative

Appuyez sur **(SEEK +)** ou **(SEEK -)** pendant que le nom de la station clignote (dans les 8 secondes).

L'appareil commence à rechercher une autre fréquence avec les mêmes données d'identification de programme (PI) (l'indication « PI SEEK » apparaît).

Si l'appareil ne parvient pas à trouver la même PI, il revient à la fréquence réglée précédemment.

Ecoute continue d'une émission régionale

Lorsque la fonction AF est activée : ce réglage par défaut restreint la réception à une région spécifique, afin qu'une station régionale ayant une fréquence plus puissante ne soit pas captée.

Si vous quittez la zone de réception de cette émission régionale ou si vous souhaitez profiter pleinement de la fonction AF, appuyez sur **(AF)** pendant 2 secondes jusqu'à ce que « REG-OFF » s'affiche.

Remarque

Cette fonction est inopérante au Royaume-Uni et dans certaines autres régions.

Fonction de liaison locale (Royaume-Uni uniquement)

Cette fonction vous permet de sélectionner d'autres stations locales de la région, même si elles ne sont pas associées à vos touches numériques.

1 Appuyez sur une touche numérique **(1 à 6)** associée à une station locale mémorisée.

2 Dans les 5 secondes qui suivent, appuyez de nouveau sur la touche numérique de la station locale.

3 Répétez l'opération jusqu'à ce que vous captiez la station locale souhaitée.

Réception de messages de radioguidage

— TA (messages de radioguidage)/TP (programmes de radioguidage)

Les fonctions TA et TP permettent de régler automatiquement une station FM diffusant des messages de radioguidage. Ces fonctions ne tiennent pas compte de l'émission/de la source FM ou du CD en cours d'écoute ; l'appareil revient à la source d'origine lorsque le bulletin d'information est terminé.

Appuyez plusieurs fois sur TA jusqu'à ce que l'indication « TA-ON » apparaisse.

L'appareil commence à rechercher les stations diffusant des messages de radioguidage.

L'indication « TP » indique la réception de ces stations et l'indication « TA » clignote pendant la diffusion d'un message de radioguidage. L'appareil continue à rechercher les stations diffusant des programmes de radioguidage à l'aide de la fonction TP si l'indication « NO TP » apparaît.

Pour annuler tous les messages de radioguidage, sélectionnez « TA-OFF ».

Pour	Appuyez sur
Interrompre le bulletin en cours	TA

Conseil

Vous pouvez également interrompre le bulletin en cours en appuyant sur SOURCE ou MODE .

Préréglage du volume sonore des messages de radioguidage

Vous pouvez prérégler le niveau de volume des messages de radioguidage de façon à ne manquer aucune information.

1 Appuyez sur la touche de volume +/- pour régler le niveau de volume souhaité.

2 Appuyez sur TA pendant 2 secondes.

L'indication « TA » apparaît et le réglage est mémorisé.

Réception de messages d'urgence

Lorsque la fonction AF ou TA est activée, l'appareil passe aux messages d'urgence reçus pendant que vous écoutez une station FM ou un CD.

Préréglage des stations RDS avec les réglages AF et TA

Lorsque vous présélectionnez des stations RDS, l'appareil mémorise le réglage AF/TA (on/off) de chaque station, ainsi que sa fréquence. Vous pouvez effectuer un réglage différent (pour AF, TA ou les deux) pour chaque station présélectionnée ou vous pouvez effectuer le même réglage pour toutes les stations présélectionnées. Si vous préréglez des stations avec « AF-ON », l'appareil mémorise automatiquement les stations dont le signal radio est le plus puissant.

Préréglage du même réglage pour toutes les stations présélectionnées

1 Sélectionnez une bande FM (page 14).

2 Appuyez sur AF et/ou TA pour sélectionner « AF-ON » et/ou « TA-ON ».

Notez que la sélection de « AF-OFF » ou « TA-OFF » s'applique aux stations RDS aussi bien qu'aux stations ne disposant pas de cette fonction.

3 Appuyez sur SENS (BTM) jusqu'à ce que l'indication « BTM » clignote.

Préréglage de réglages différents pour chaque station présélectionnée

1 Sélectionnez une bande FM et sélectionnez la station souhaitée (page 14).

2 Appuyez sur AF et/ou TA pour sélectionner « AF-ON » et/ou « TA-ON ».

3 Appuyez sur la touche numérique (1 à 6) souhaitée jusqu'à ce que l'indication « MEM » apparaisse.
Répétez les opérations à partir de l'étape 1 pour préréglage d'autres stations.

Remarque

Si vous souhaitez changer le réglage AF/TA pendant la lecture d'un CD, appuyez sur AF ou TA .

Réglage d'une station en fonction du type d'émission

— PTY (Types d'émission)

Vous pouvez régler une station en sélectionnant le type d'émission que vous souhaitez écouter.

Types d'émissions	Affichage
Journal	NEWS
Actualités	AFFAIRS
Informations	INFO
Sports	SPORT
Education	EDUCATE
Théâtre	DRAMA
Culture	CULTURE
Sciences	SCIENCE
Divers	VARIED
Variétés	POP M
Musique rock	ROCK M
Ecoute facile	EASY M
Musique classique légère	LIGHT M
Musique classique	CLASSICS
Autres styles de musique	OTHER M
Météo	WEATHER
Finance	FINANCE
Emissions pour enfants	CHILDREN
Questions sociales	SOCIAL A
Religion	RELIGION
Ligne ouverte	PHONE IN
Voyages	TRAVEL
Loisirs	LEISURE
Musique jazz	JAZZ
Musique locale	COUNTRY
Musique nationale	NATION M
Chansons anciennes	OLDIES
Music folk	FOLK M
Documentaires	DOCUMENT

Remarque

Cette fonction est inopérante dans certains pays ou régions où les données PTY (sélection du type d'émission) ne sont pas disponibles.

1 Appuyez sur **(PTY)** en cours de réception FM.



Le nom du type d'émission diffusé s'affiche si la station transmet des données PTY. « - - - - - » apparaît si la station captée n'est pas une station RDS ou si aucune donnée RDS n'est captée.

2 Appuyez plusieurs fois sur **(PTY)** jusqu'à ce que le type d'émission souhaité s'affiche.

Les types d'émissions apparaissent dans l'ordre indiqué dans le tableau. « NONE » apparaît si le type d'émission n'est pas spécifié dans les données RDS.

3 Appuyez sur **(SEEK (+))** ou **(SEEK (-))**. L'appareil commence à rechercher une station diffusant le type d'émission sélectionné.

Réglage automatique de l'horloge

— CT (heure)

Les données CT (heure) accompagnant la transmission RDS assurent un réglage automatique de l'horloge.

Sélection de « CT-ON »

Pendant la réception radio, appuyez simultanément sur (SEL) et (2).

L'horloge est réglée.



Après une seconde, l'affichage revient en mode de réception radio normal.

Pour sélectionner « CT-OFF », appuyez de nouveau simultanément sur (SEL) et (2).

Remarques

- Il est possible que la fonction CT ne fonctionne pas, même si une station RDS est captée.
- Il peut y avoir une différence entre l'heure réglée par la fonction CT et l'heure réelle.

Autres fonctions

Vous pouvez également commander l'appareil avec un satellite de commande (en option).

Utilisation du satellite de commande

Commencez par apposer l'étiquette appropriée en fonction de la position de montage souhaitée du satellite de commande.

Le satellite de commande fonctionne par pression sur les touches et/ou par rotation des commandes.

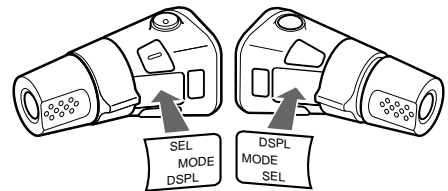

Par pression sur les touches

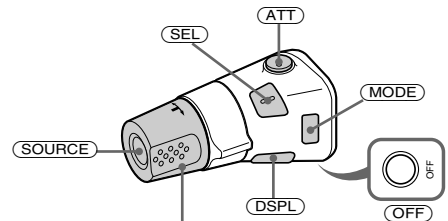

Tournez la commande VOL pour régler le volume.

Appuyez sur	Pour
(SOURCE)	Changer de source (Radio/CD)/mettre l'appareil sous tension
(MODE)	Changer de bande radio
(ATT)	Atténuer le son
(OFF)*1	Interrompre la lecture d'un disque ou la réception radio/mettre l'appareil hors tension
(SEL)	Régler et sélectionner
(DSPL)	Afficher une autre rubrique d'affichage

suite à la page suivante → 19

Par rotation de la commande

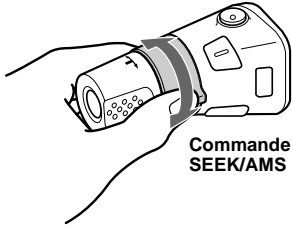

Tournez la commande et relâchez-la pour :

- passer d'une plage à l'autre ;
Pour sauter plusieurs plages de suite, tournez une fois la commande rotative, puis tournez-la de nouveau dans un délai de 1 seconde et maintenez-la.
- régler automatiquement des stations de radio.

Tournez la commande, maintenez-la et relâchez-la pour :

- avancer ou reculer rapidement dans une plage ;
- trouver une station manuellement.

Par pression sur la commande et rotation de celle-ci

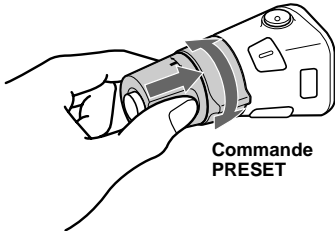

Exercez une pression sur la commande et tournez-la pour :

- recevoir les stations présélectionnées ;
- changer d'album*2.

*1 Si le contact de votre véhicule n'est pas doté d'une position ACC (accessoires), après avoir coupé le moteur, veillez à maintenir (OFF) enfoncée jusqu'à ce que l'affichage disparaisse.

*2 Disponible uniquement lors de la lecture d'un fichier MP3.

Pendant la lecture d'un fichier MP3, vous pouvez sélectionner un album avec le satellite de commande.

Pour	Faites ceci
passer d'un album à l'autre - Sélection d'un album	Appuyez sur la commande et tournez-la [une fois pour chaque album]. Pour sauter plusieurs albums de suite, appuyez sur la commande, tournez-la et maintenez-la enfoncée.

Modification du sens de fonctionnement

Le sens de fonctionnement des commandes est réglé par défaut comme indiqué sur l'illustration ci-dessous.

Pour augmenter

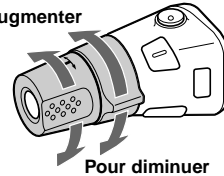

Pour diminuer

Si vous devez monter le satellite de commande du côté droit de la colonne de direction, vous pouvez inverser le sens de fonctionnement.

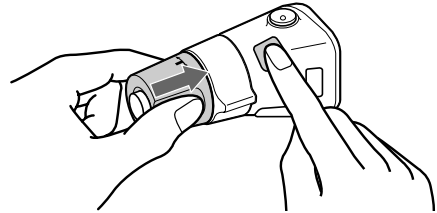

Appuyez sur (SEL) pendant 2 secondes tout en maintenant la commande VOL enfoncée.

Réglage de la balance gauche-droite et de l'équilibre avant-arrière

Vous pouvez régler la balance gauche-droite et l'équilibre avant-arrière.

1 Appuyez plusieurs fois sur **(SEL)** jusqu'à ce que l'indication « BAL » ou « FAD » apparaisse.

A chaque pression sur **(SEL)**, le paramètre change comme suit :

LOW* → **MID*** → **HI*** →

BAL (gauche/droite) →

FAD (avant/arrière)

* Lorsque EQ3 est activé (page 22).

2 Appuyez sur la touche de volume +/- pour régler le paramètre souhaité.

Remarque

Effectuez ce réglage dans les 3 secondes après avoir sélectionné le paramètre.

Atténuation rapide du son

Appuyez sur **(ATT)**.

Après le bref affichage de « ATT-ON », « ATT » apparaît dans la fenêtre d'affichage.

Pour restaurer le niveau de volume précédent, appuyez de nouveau sur **(ATT)**.

Conseil

Lorsque le câble d'interface d'un téléphone embarqué est raccordé au fil ATT, l'appareil réduit le volume automatiquement lors d'un appel téléphonique entrant (fonction ATT téléphone).

Modification des réglages du son et de l'affichage

Les paramètres suivants peuvent être réglés :

- CT (heure) (page 19)
- A.SCRL (défilement automatique)*¹ (page 12)
- DEMO*² — pour activer ou désactiver l'affichage de démonstration.
 - Sélectionnez « ON » pour activer l'affichage de démonstration (la démonstration démarre environ 10 secondes après la mise hors tension de l'appareil).
 - Sélectionnez « OFF » pour désactiver l'affichage de démonstration.
- BEEP — pour activer ou désactiver le bip sonore.

Sélection du paramètre souhaité

Appuyez simultanément sur **(SEL)** et sur la touche souhaitée.

(SEL) + **(2)** : CT

(SEL) + **(3)** : A.SCRL*¹

(SEL) + **(4)** : DEMO*²

(SEL) + **(6)** : BEEP

Une fois le réglage terminé, la fenêtre d'affichage revient au mode de lecture normal.

Pour annuler le paramètre, appuyez de nouveau simultanément sur **(SEL)** et sur la touche correspondante.

*¹ Lorsque aucun CD n'est en cours de lecture, ce paramètre ne s'affiche pas.

*² Lorsque l'appareil est hors tension.

Réglage de l'égaliseur (EQ3)

Vous pouvez sélectionner une courbe d'égaliseur pour 7 types de musique (XPLOD, VOCAL, CLUB, JAZZ, NEW AGE, ROCK, CUSTOM et OFF (égaliseur désactivé)).

Vous pouvez sauvegarder un réglage d'égaliseur différent pour chaque source.

Sélection de la courbe d'égaliseur

1 Appuyez sur **(SOURCE)** pour sélectionner une source (radio ou CD).

2 Appuyez plusieurs fois sur **(EQ3)** jusqu'à ce que la courbe d'égaliseur souhaitée s'affiche.

A chaque pression sur **(EQ3)**, le paramètre change.



Pour annuler l'effet de l'égaliseur, sélectionnez « OFF ».

Réglage de la courbe de l'égaliseur

Vous pouvez mémoriser et régler les paramètres de l'égaliseur pour différentes gammes de tonalité.

1 Appuyez sur **(SOURCE)** pour sélectionner une source (radio ou CD).

2 Appuyez plusieurs fois sur **(EQ3)** pour sélectionner la courbe d'égaliseur souhaitée.

3 Réglage de la courbe d'égaliseur.

1 Appuyez plusieurs fois sur **(SEL)** pour sélectionner la plage de tonalité souhaitée.

A chaque pression sur **(SEL)**, la plage de tonalité change.

LOW → **MID** → **HI** (→ **BAL** → **FAD**)

2 Appuyez plusieurs fois sur la touche de volume **+/-** pour régler le niveau de volume souhaité.

Le niveau de volume peut être réglé par incréments de 1 dB, de -10 dB à +10 dB.

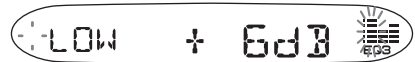

3 Répétez les étapes **1** et **2** pour régler la courbe de l'égaliseur.

Pour restaurer la courbe par défaut de l'égaliseur, appuyez sur **(SEL)** pendant 2 secondes.

Remarque

Lorsque EQ3 est réglé sur « OFF », vous ne pouvez pas régler les paramètres de l'égaliseur.

Informations complémentaires

Entretien

Remplacement du fusible

Lorsque vous remplacez le fusible, veillez à utiliser un fusible dont la capacité, en ampères, correspond à la valeur indiquée sur l'ancien fusible. Si le fusible fond, vérifiez le branchement de l'alimentation et remplacez le fusible. Si le nouveau fusible fond également, il est possible que l'appareil soit défectueux. Dans ce cas, consultez votre revendeur Sony le plus proche.

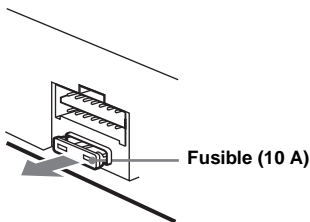

Avertissement

Ne jamais utiliser de fusible dont la capacité en ampères dépasse celle du fusible fourni avec l'appareil, car vous risqueriez d'endommager l'appareil.

Nettoyage des connecteurs

L'appareil peut ne pas fonctionner correctement si les connecteurs entre l'appareil et la façade sont souillés. Pour éviter cette situation, enlevez la façade (page 10) et nettoyez les connecteurs à l'aide d'un coton-tige imbibé d'alcool. N'exercez pas une pression trop forte, sinon les connecteurs peuvent être endommagés.

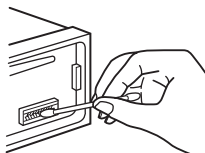

Appareil principal

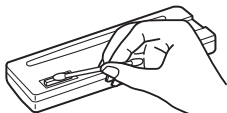

Arrière de la façade

Remarques

- Pour plus de sécurité, coupez le moteur avant de nettoyer les connecteurs et retirez la clé du contact.
- Ne touchez jamais les connecteurs directement avec les doigts ou avec un objet métallique.

Remplacement de la pile au lithium

Dans des conditions d'utilisation normales, une pile dure environ 1 an. (En fonction des conditions d'utilisation, sa durée de vie peut être plus courte.) Lorsque la pile est faible, la portée de la mini-télécommande diminue. Remplacez la pile par une nouvelle pile au lithium CR2025. L'utilisation de tout autre type de pile pose un risque d'incendie ou d'explosion.

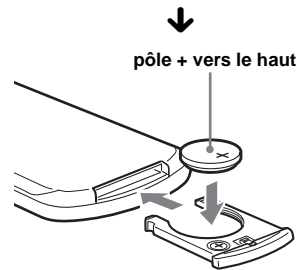
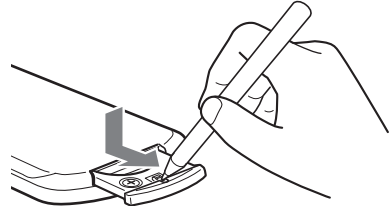

Remarques sur la pile au lithium

- Tenez la pile au lithium hors de la portée des enfants. En cas d'ingestion de la pile, consultez immédiatement un médecin.
- Essuyez la pile avec un chiffon sec pour assurer un bon contact.
- Veillez à respecter la polarité lors de l'installation de la pile.
- Ne tenez pas la pile avec des pinces métalliques, car cela pourrait entraîner un court-circuit.

ATTENTION

Utilisée de façon incorrecte, la pile peut exploser. Ne pas la recharger, la démonter ni la jeter au feu.

Retrait de l'appareil

1 Retirez le tour de protection.

- 1 Retirez la façade (page 10).
- 2 Insérez les clés de déblocage dans le tour de protection.

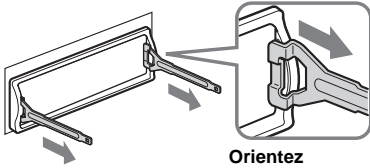

Orientez correctement la clé de déblocage.

- 3 Tirez sur les clés de déblocage pour retirer le tour de protection.

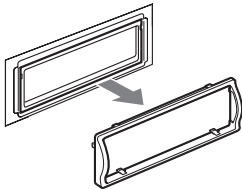

2 Retirez l'appareil.

- 1 Insérez les deux clés de déblocage jusqu'au déclic.

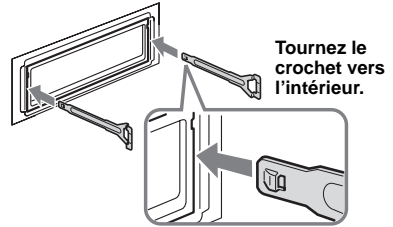

Tournez le crochet vers l'intérieur.

- 2 Tirez sur les clés de déblocage pour extraire l'appareil.

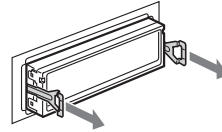

- 3 Faites glisser l'appareil en dehors de son support.

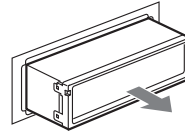

Spécifications

Lecteur CD

Rapport signal/bruit	120 dB
Réponse en fréquence	10 à 20 000 Hz
Pleurage et scintillement	En dessous du seuil mesurable

Radio

FM

Plage de syntonisation	87,5 à 108,0 MHz
Borne d'antenne	Connecteur d'antenne externe
Fréquence intermédiaire	10,7 MHz/450 kHz
Sensibilité utile	9 dBf
Sélectivité	75 dB à 400 kHz
Rapport signal/bruit	67 dB (stéréo), 69 dB (mono)
Distorsion harmonique à 1 kHz	0,5 % (stéréo), 0,3 % (mono)
Séparation	35 dB à 1 kHz
Réponse en fréquence	30 à 15 000 Hz

MW (PO)/LW (GO)

Plage de syntonisation	MW (PO) : 531 à 1 602 kHz LW (GO) : 153 à 279 kHz
Borne d'antenne	Connecteur d'antenne externe
Fréquence intermédiaire	10,7 MHz/450 kHz
Sensibilité	MW : 30 µV LW : 40 µV

Amplificateur de puissance

Sorties	Sorties de haut-parleurs (connecteurs de sécurité)
Impédance des haut-parleurs	4 à 8 ohms
Puissance de sortie maximale	50 W × 4 (à 4 ohms)

Généralités

Sorties	Bornes de sortie audio (arrière) Borne de commande de relais d'antenne électrique Borne de commande d'amplificateur de puissance
Entrées	Borne de commande ATT téléphone Borne d'entrée de télécommande Borne d'entrée de l'antenne
Commandes de tonalité	Graves : ± 10 dB à 60 Hz (XPLOD) Médiums : ± 10 dB à 1 kHz (XPLOD) Aigus : ± 10 dB à 10 kHz (XPLOD)
Alimentation requise	Batterie de véhicule 12 V CC (masse négative)
Dimensions	Environ 178 × 50 × 176 mm (l/h/p)
Dimensions du support	Environ 182 × 53 × 161 mm (l/h/p)
Poids	Environ 1,2 kg
Accessoires fournis	Composants destinés à l'installation et au raccordement (1 jeu) Etui pour la façade (1) Mini-télécommande RM-X114 Satellite de commande RM-X4S
Accessoires en option	

La conception et les spécifications sont sujettes à modification sans préavis.

Dépannage

La liste de contrôle suivante vous aidera à remédier aux problèmes que vous pourriez rencontrer avec cet appareil.
Avant de passer en revue la liste de contrôle ci-dessous, vérifiez les procédures de raccordement et d'utilisation.

Généralités

Aucun son.

- Appuyez sur la touche de volume + pour régler le volume.
- Désactivez la fonction ATT.
- Dans un système à 2 haut-parleurs, réglez la commande d'équilibre avant-arrière sur la position médiane.

Le contenu de la mémoire a été effacé.

- La touche de réinitialisation (RESET) a été enfoncée.
→ Recommencez la procédure d'enregistrement dans la mémoire.
- Le cordon d'alimentation ou la batterie a été déconnecté.
- Le cordon d'alimentation n'est pas raccordé correctement.

Aucun bip ne se fait entendre.

- Le bip est désactivé (page 21).
- Un amplificateur de puissance en option est raccordé et vous n'utilisez pas l'amplificateur intégré.

L'affichage disparaît de la fenêtre d'affichage ou il ne s'affiche pas.

- L'affichage est désactivé si vous maintenez (OFF) enfoncée.
→ Maintenez de nouveau (OFF) enfoncée jusqu'à ce que l'affichage apparaisse.
- Retirez la façade et nettoyez les connecteurs. Pour plus de détails, reportez-vous à la section « Nettoyage des connecteurs » à la page 23.

Les stations mémorisées et l'heure sont effacées.

Le fusible a fondu.

Emission de bruit lorsque la clé de contact est en position ON, ACC ou OFF.

Les fils ne sont pas raccordés correctement au connecteur d'alimentation du véhicule destiné aux accessoires.

L'appareil n'est pas alimenté.

- Vérifiez le raccordement. Si tout est en ordre, vérifiez le fusible.
- Le véhicule n'est pas équipé d'une position ACC.
→ Appuyez sur (SOURCE) (ou insérez un disque) pour activer l'appareil.

L'appareil est alimenté en continu.

Le véhicule n'est pas équipé d'une position ACC.

L'antenne électrique ne se déploie pas.

L'antenne électrique ne dispose pas d'un boîtier de relais.

Lecture de CD

Impossible d'introduire un disque.

- Un autre CD est déjà en place.
- Le CD a été introduit de force à l'envers ou dans le mauvais sens.

La lecture ne commence pas.

- Le CD est défectueux ou sale.
- CD-R ou CD-RW non finalisé.
- Vous avez essayé de lire un CD-R ou CD-RW qui n'est pas conçu pour une utilisation audio.
- Certains CD-R ou CD-RW peuvent ne pas être lus en raison de l'appareil utilisé pour l'enregistrement ou de l'état du disque.

Impossible de lire des fichiers MP3.

- L'enregistrement n'a pas été réalisé selon la norme ISO 9660 niveau 1 ou 2, ou au format d'extension Joliet ou Romeo.
- Le nom du fichier ne porte pas l'extension « .MP3 ».
- Les fichiers ne sont pas sauvegardés au format MP3.

Certains fichiers MP3 exigent un délai plus long que d'autres avant le début de la lecture.

La lecture des types de disques suivants exige un délai de démarrage plus long :

- disques comportant une hiérarchie de dossiers complexe ;
- disques enregistrés en multisession ;
- disques auxquels il est possible d'ajouter des données.

Un disque est automatiquement éjecté.

La température ambiante dépasse 50 °C.

Les touches de commande sont inopérantes.

Impossible d'éjecter le CD.

Appuyez sur RESET.

Le son est irrégulier en raison de vibrations.

- L'appareil est installé suivant un angle de plus de 45°.
- L'appareil n'est pas installé à un endroit suffisamment stable du véhicule.

Le son saute.

Le disque est encrassé ou défectueux.

Réception radio

Impossible de capter une présélection.

- Enregistrez la fréquence correcte dans la mémoire.
- Le signal capté est trop faible.

Impossible de capter des stations.

Le son comporte des parasites.

- Raccordez un fil de commande d'antenne électrique (bleu) ou un fil d'alimentation d'accessoire (rouge) au câble d'alimentation de l'amplificateur d'antenne du véhicule (uniquement lorsque votre véhicule est doté d'une antenne FM/MW (PO)/LW (GO) intégrée dans la fenêtre arrière/latérale).
- Vérifiez le raccordement de l'antenne du véhicule.
- L'antenne automatique ne se déploie pas.
→ Vérifiez le raccordement du câble de commande de l'antenne électrique.
- Vérifiez la fréquence.

Le réglage automatique des stations est impossible.

- Le mode de recherche locale est réglé sur « ON ».
→ Réglez le mode de recherche locale sur « OFF » (page 14).
- Le signal capté est trop faible.
→ Réglez manuellement la fréquence.

L'indication « ST » clignote.

- Réglez la fréquence correctement.
- Le signal capté est trop faible.
→ Réglez le mode de réception mono sur « ON » (page 15).

Une émission stéréo est entendue en mono.

L'appareil est en mode de réception mono.
→ Désactivez le mode de réception mono (page 15).

Fonction RDS

Une recherche (SEEK) commence après quelques secondes d'écoute.

La station ne diffuse pas de programmes de radioguidage (fonction TP désactivée) ou le signal capté est faible.
→ Appuyez plusieurs fois sur **(TA)** jusqu'à ce que l'indication « TA-OFF » apparaisse.

Aucun message de radioguidage.

- Activez « TA ».
- La station n'émet pas de messages de radioguidage, malgré l'indication TP.
→ Réglez la fréquence pour capter une autre station.

PTY affiche « - - - - - ».

- La station actuellement captée n'est pas une station RDS.
- Les données RDS n'ont pas été reçues.
- La station ne spécifie pas le type d'émission.

Affichage des erreurs et messages

Affichage des erreurs

Les indications suivantes clignotent pendant environ 5 secondes et une alarme retentit.

ERROR

- Le CD est sale ou inséré à l'envers.
→ Nettoyez le CD ou insérez-le correctement.
- Un CD ne peut pas être lu en raison de certains problèmes.
→ Insérez un autre CD.

FAILURE

Les haut-parleurs ou les amplificateurs ne sont pas raccordés correctement.
→ Reportez-vous au manuel d'installation de ce modèle pour vérifier les raccordements.

HI TEMP

La température ambiante dépasse 50 °C.
→ Attendez que la température descende en dessous de 50 °C.

NO MUSIC

Un CD qui n'est pas un fichier de musique a été inséré dans le lecteur.
→ Insérez un CD de musique dans le lecteur.

OFFSET

Il est possible qu'il y ait un problème de fonctionnement.
→ Vérifiez les raccordements. Si le message d'erreur reste affiché, consultez votre revendeur Sony le plus proche.

RESET

Le lecteur CD ne peut pas fonctionner en raison de certains problèmes.
→ Appuyez sur la touche RESET de l'appareil.

Messages

L.SEEK +/-

Le mode de recherche locale est activé en cours de recherche automatique des fréquences (page 14).

NO AF

Il n'existe aucune fréquence alternative pour la station actuelle.

« L L L L » **OU** « R R R R »

Vous avez atteint le début ou la fin du disque et vous ne pouvez pas aller plus loin.

Si ces solutions ne permettent pas d'améliorer la situation, consultez votre revendeur Sony le plus proche.

Congratulazioni!

Complimenti per l'acquisto del presente lettore CD Sony. Utilizzando i seguenti accessori sarà inoltre possibile usufruire di ulteriori funzioni:

- Riproduzione di file MP3.
- Riproduzione di CD-R/CD-RW ai quali è possibile aggiungere una sessione (pagina 7).
- Possibilità di riproduzione di dischi registrati in multisessione, a seconda del metodo di registrazione (pagina 8).
- Informazioni CD TEXT (visualizzate durante la riproduzione di un disco CD TEXT*¹).
- Informazioni tag ID3*² versione 1.0, 1.1, 2.2, 2.3 o 2.4 (visualizzate durante la riproduzione di file MP3).
- **Accessori di controllo opzionali**
 - Telecomando a scheda RM-X114
 - Telecomando a rotazione RM-X4S

*1 *Un disco CD TEXT è un CD audio contenente informazioni quali il nome del disco, dell'artista e dei brani. Tali informazioni sono registrate sul disco.*

*2 *Il tag ID3 è un file MP3 contenente informazioni relative al nome di album, autore, brano e così via.*

CLASS 1
LASER PRODUCT

Questa etichetta è posta nella parte inferiore esterna.

Indice

Individuazione dei comandi	4
Precauzioni	6
Note sui dischi	6
Informazioni sui file MP3	8

Operazioni preliminari

Azzeramento dell'apparecchio	9
Rimozione del pannello anteriore	10
Impostazione dell'orologio	11

Letture CD

Riproduzione di un disco	11
Voci del display	12
Riproduzione ripetuta dei brani	
— Riproduzione ripetuta	13
Riproduzione dei brani in ordine casuale	
— Riproduzione in ordine casuale	13

Radio

Memorizzazione automatica delle stazioni	
— BTM (Best Tuning Memory, memorizzazione automatica delle emittenti con sintonia migliore)	14
Ricezione delle stazioni memorizzate	14
Memorizzazione delle stazioni desiderate	15

RDS

Presentazione della funzione RDS	15
Risintonizzazione automatica per la ricezione ottimale	
— AF (Alternative Frequencies, frequenze alternative)	16
Ricezione dei notiziari sul traffico	
— TA (Traffic Announcement, notiziari sul traffico)/TP (Traffic Programme, programma sul traffico)	17
Preselezione di stazioni RDS con impostazione AF e TA	17
Sintonizzazione delle stazioni in base al tipo di programma	
— PTY (Programme Types, tipi di programma)	18
Impostazione automatica dell'orologio	
— CT (Clock Time, ora)	19

Altre funzioni

Uso del telecomando a rotazione	19
Regolazione del bilanciamento e dell'attenuatore	21
Attenuazione veloce dell'audio	21
Modifica delle impostazioni dell'audio e del display	21
Impostazione dell'equalizzatore (EQ3)	22

Altre informazioni

Manutenzione	23
Rimozione dell'apparecchio	24
Caratteristiche tecniche	25
Guida alla soluzione dei problemi	26
Messaggi e indicazioni di errore	28

Individuazione dei comandi

Per ulteriori informazioni, fare riferimento alle pagine indicate.

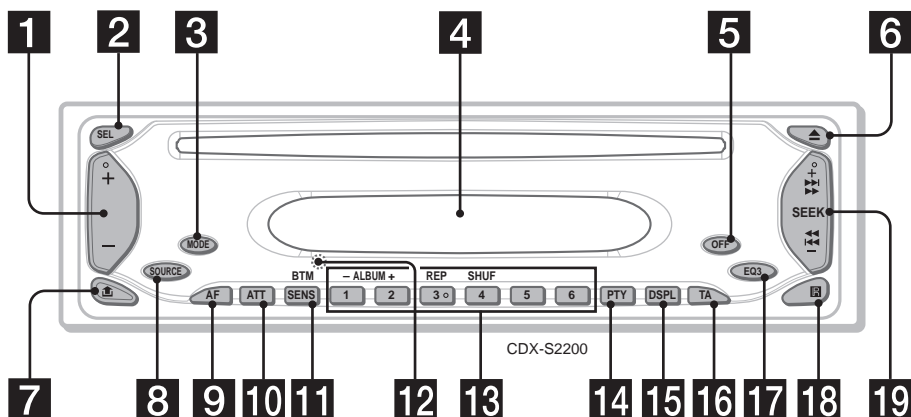

- 1** Tasto volume +/-
- 2** Tasto SEL (selezione)
Per selezionare le voci.
- 3** Tasto MODE
Per cambiare operazione.
- 4** Finestra del display
- 5** Tasto OFF (arresto/spegnimento)*
10, 11
- 6** Tasto ▲ (espulsione) 11
- 7** Tasto ☒ (rilascio pannello anteriore)
10
- 8** Tasto SOURCE (accensione/radio/CD)
Per selezionare la sorgente.
- 9** Tasto AF 16, 17
- 10** Tasto ATT (attenuazione audio) 21
- 11** Tasto SENS/BTM 14, 15, 17
- 12** Tasto RESET (situato nella parte anteriore dell'apparecchio, dietro al pannello anteriore) 9
- 13** Tasti numerici
Radio:
Per assegnare la stazione desiderata a un tasto numerico.
File MP3:
①: ALBUM – 11
②: ALBUM + 11
CD:
③: REP 13
④: SHUF 13
- 14** Tasto PTY (tipo di programma) 18
- 15** Tasto DSPL (modifica modo display)
11, 12, 15
- 16** Tasto TA 17
- 17** Tasto EQ3 22
- 18** Ricettore del telecomando a scheda
- 19** Tasto SEEK +/-
Radio:
Per eseguire la sintonizzazione automatica delle stazioni/ricercare manualmente le stazioni.
CD (file MP3):
Per saltare i brani/fare procedere rapidamente in avanti o all'indietro un brano.

*** Avvertenza relativa all'installazione su un'auto sprovvista della posizione ACC (accessoria) sull'interruttore di accensione**

Dopo avere spento il motore, assicurarsi di tenere premuto **OFF** sull'apparecchio finché il display non scompare.

Diversamente, il display non viene disattivato causando lo scaricamento della batteria.

**Telecomando a scheda RM-X114
(opzionale)**

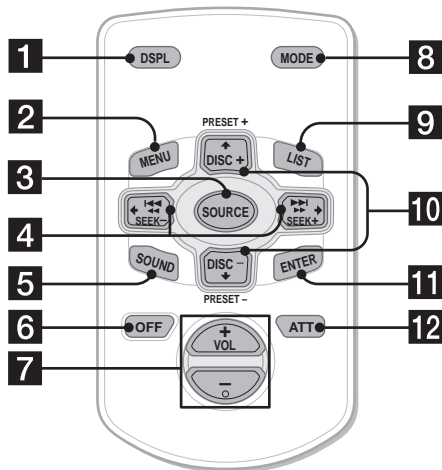

I tasti del telecomando a scheda corrispondenti a quelli dell'apparecchio controllano le stesse funzioni.

- 1** Tasto DSPL
- 2** Tasto MENU*1
- 3** Tasto SOURCE
- 4** Tasti SEEK (-/+)
- 5** Tasto SOUND
- 6** Tasto OFF
- 7** Tasti VOL (+/-)
- 8** Tasto MODE
- 9** Tasto LIST*1
- 10** Tasti DISC*1 (ALBUM)/PRESET (+/-)
- 11** Tasto ENTER*1
- 12** Tasto ATT

*1 Non disponibile per questo apparecchio

Nota

Se il display viene disattivato premendo (OFF), non sarà possibile farlo funzionare con il telecomando a scheda a meno che non venga premuto (SOURCE) sull'apparecchio o venga prima inserito un disco per attivare l'apparecchio.

Suggerimento

Per ulteriori informazioni sulle modalità di sostituzione della batteria, vedere "Sostituzione della batteria al litio" a pagina 23.

Selezione di un album mediante il telecomando a scheda

È possibile saltare gli album utilizzando i tasti DISC (ALBUM)/PRESET (+/-) del telecomando a scheda.

Per	Premere
Saltare gli album*2 + o - [una volta per ogni album]	
- Selezione di album	Per saltare gli album senza interruzioni, tenere premuto uno dei tasti.

*2 Disponibile solo durante la riproduzione di file MP3.

Per saltare più brani senza interruzioni

Premere una volta il tasto (SEEK) (+) o (SEEK) (-) sul telecomando a scheda, quindi premere di nuovo entro 1 secondo e tenere premuto.

Precauzioni

- Se l'auto è stata parcheggiata sotto la luce diretta del sole, attendere che l'apparecchio si raffreddi prima di utilizzarlo.
- L'antenna elettrica si estende automaticamente durante il funzionamento dell'apparecchio.

Per eventuali domande o problemi riguardanti l'apparecchio non trattati nel presente manuale, rivolgersi al più vicino rivenditore Sony.

Formazione di condensa

Nei giorni di pioggia o in zone estremamente umide, è possibile che all'interno delle lenti e del display dell'apparecchio si formi della condensa. Di conseguenza, l'apparecchio potrebbe non funzionare correttamente. In tal caso, rimuovere il disco e attendere per circa un'ora fino a quando l'umidità non sia evaporata completamente.

Per mantenere una qualità audio elevata

Fare attenzione a non versare bibite o altri liquidi sull'apparecchio o sui dischi.

Note sui dischi

- Per mantenere puliti i dischi, non toccarne la superficie. Afferrare i dischi dal bordo.
- Riporre i dischi nell'apposita custodia o contenitore quando non vengono utilizzati.
- Non esporre i dischi a calore o a temperature elevate. Evitare di lasciarli all'interno di auto parcheggiate e su cruscotti/ripiani posteriori.

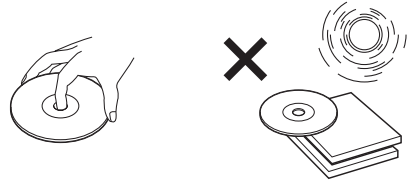

- Non incollare etichette né utilizzare dischi con residui di colla o inchiostro. Se vengono utilizzati questi tipi di disco, i residui possono causare l'arresto del disco, provocando problemi di funzionamento o rovinando il disco stesso.

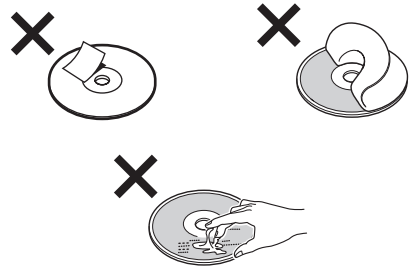

- Non utilizzare dischi su cui sono applicati etichette o adesivi. Utilizzando tali dischi, è possibile che si verifichino i seguenti problemi di funzionamento:
 - Impossibilità di estrarre il disco (staccandosi dal disco, l'etichetta o l'adesivo causano l'inzeppamento del meccanismo di espulsione).
 - Impossibilità di leggere correttamente i dati audio (ad esempio, la riproduzione salta oppure è impossibile riprodurre) poiché il restringimento dell'etichetta o dell'adesivo dovuto al calore ha provocato la deformazione del disco.
- Non riprodurre dischi dalla forma irregolare (ad esempio a forma di cuore, quadrato o stella) con questo apparecchio, onde evitare problemi di funzionamento all'apparecchio stesso. Non utilizzare questo genere di dischi.
- Non è possibile riprodurre CD da 8 cm.

- Prima della riproduzione, pulire i dischi con un panno apposito disponibile in commercio. Pulire il disco procedendo dal centro verso l'esterno. Non utilizzare solventi quali benzina, acquaregia, detersivi disponibili in commercio o spray antistatici per dischi analogici.



Dischi audio codificati mediante la protezione dei diritti d'autore

Questo prodotto è stato progettato per la riproduzione di dischi conformi allo standard CD (Compact Disc). Recentemente, alcune case discografiche hanno lanciato sul mercato vari dischi audio codificati mediante la protezione dei diritti d'autore. Si noti che alcuni di questi dischi non sono conformi allo standard CD e pertanto non è possibile riprodurli utilizzando il presente prodotto.

Note sui CD-R (CD registrabili)/CD-RW (CD riscrivibili)

Il presente apparecchio è in grado di riprodurre i seguenti dischi:

Tipo di disco	Etichetta sul disco	
CD audio		
File MP3		

- È possibile che alcuni CD-R/CD-RW (a seconda dell'apparecchio utilizzato per la registrazione o delle condizioni del disco) non possano essere riprodotti mediante il presente apparecchio.
- Non è possibile riprodurre CD-R/CD-RW non finalizzati*.
- È possibile riprodurre file MP3 registrati su CD-ROM, CD-R e CD-RW.
- È possibile riprodurre CD-R/CD-RW ai quali può essere aggiunta una sessione.

* Processo necessario per riprodurre mediante il lettore CD audio i dischi CD-R/CD-RW registrati.

Informazioni sui file MP3

Con MP3 (MPEG 1 Audio a 3 strati) si intende una tecnologia e un formato standard per la compressione di sequenze sonore. Il file viene compresso fino a circa 1/10 delle dimensioni originali; la compressione viene applicata ai suoni al di fuori della gamma dell'udito, ma non a quelli udibili.

Note sui dischi

È possibile riprodurre file MP3 registrati su CD-ROM, CD-R e CD-RW.

Il disco deve essere nel formato ISO 9660*1 livello 1 o livello 2 oppure nel formato di espansione Joliet o Romeo.

È possibile utilizzare dischi registrati in multisessione*2.

*1 Formato ISO 9660

Lo standard internazionale più diffuso per il formato logico di file e cartelle su CD-ROM. Esistono più livelli di specifiche. Nel Livello 1, i nomi dei file devono corrispondere al formato 8.3, ossia un massimo di 8 caratteri nel nome e di 3 caratteri nell'estensione ("*.MP3"), ed essere in lettere maiuscole. I nomi delle cartelle non possono contenere oltre 8 caratteri. Il numero massimo di livelli di cartelle annidate è pari a 8. Le specifiche di Livello 2 consentono l'uso di nomi di file di una lunghezza massima di 31 caratteri. Ciascuna cartella può contenere un massimo di 8 livelli.

Per il formato di espansione Joliet o Romeo, accertarsi dei contenuti del software di scrittura e così via.

*2 Multisessione

Si tratta di un metodo di registrazione che consente di aggiungere dati utilizzando il metodo Track-At-Once. I CD convenzionali iniziano con un'area di controllo CD detta Lead-in e terminano con un'area detta Lead-out. Un CD multisessione contiene più sessioni; ciascuna sezione compresa tra Lead-in e Lead-out è considerata come una sessione singola.

CD-Extra: formato che consente di effettuare la registrazione dell'audio (dati CD audio) in brani della sessione 1 e la registrazione dei dati in brani della sessione 2.

CD missato: in questo formato, i dati vengono registrati come brano 1, mentre l'audio (dati CD audio) viene registrato come brano 2.

Note

- Con formati diversi da ISO 9660 livello 1 e livello 2, è possibile che i nomi delle cartelle o dei file non vengano visualizzati correttamente.
- Durante l'assegnazione del nome, accertarsi di aggiungere l'estensione ".MP3" al file.
- Se l'estensione ".MP3" viene aggiunta a file che non sono in tale formato, l'apparecchio non è in grado di riconoscerli e genera un disturbo acustico che potrebbe danneggiare i diffusori.
- Per i dischi indicati di seguito, l'avvio della riproduzione necessita di un tempo maggiore:
 - dischi registrati con una struttura ad albero complessa.
 - dischi registrati in multisessione.
 - dischi ai quali è possibile aggiungere dati.

Avvertenze relative alla riproduzione di dischi registrati in multisessione

- Se il primo brano della prima sessione è costituito da dati CD audio:
 - È possibile riprodurre solamente dati CD audio della prima sessione.
 - Eventuali dati contenuti in sessioni successive vengono saltati.
- Se il primo brano della prima sessione non è costituito da dati CD audio:
 - Se il disco contiene uno o più file MP3, solo questi ultimi vengono riprodotti mentre gli altri dati vengono saltati, poiché i dati dei CD audio non vengono riconosciuti.
 - Se il disco non contiene alcun file MP3, viene visualizzato "NO MUSIC" e non viene riprodotto alcun brano, poiché i dati dei CD audio non vengono riconosciuti.

Ordine di riproduzione dei file MP3

L'ordine di riproduzione delle cartelle e dei file è il seguente:

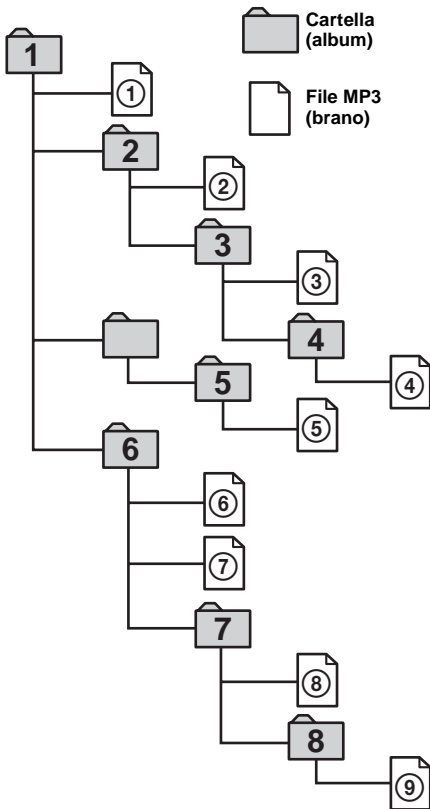

Struttura 1 (origine) Struttura 2 Struttura 3 Struttura 4 Struttura 5

Note

- Le cartelle che non contengono file MP3 vengono saltate.
- Se viene inserito un disco contenente più livelli, l'avvio della riproduzione necessita di un tempo maggiore. Si consiglia di creare solo uno o due livelli per ogni disco.
- Numero massimo di cartelle: 150, incluse la cartella radice e le cartelle vuote
- Numero massimo di file e cartelle MP3 che è possibile memorizzare nel disco: 300
Se il nome di un file o di una cartella contiene molti caratteri, è possibile che tale numero diventi inferiore a 300.

Suggerimento

Per specificare un ordine di riproduzione desiderato, inserire, prima del nome del file o della cartella, il numero d'ordine ("01", "02"), quindi registrare il contenuto su un disco. L'ordine varia in base al software di scrittura.

Operazioni preliminari

Azzeramento dell'apparecchio

Prima di utilizzare l'apparecchio per la prima volta, dopo la sostituzione della batteria dell'auto o dopo avere effettuato modifiche ai collegamenti, è necessario azzerare l'apparecchio stesso.

Rimuovere il pannello anteriore, quindi premere il tasto RESET utilizzando un oggetto appuntito, quale una penna a sfera.

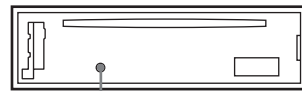

Nota

Premendo il tasto RESET verranno cancellate le impostazioni dell'orologio e alcune funzioni memorizzate.

Rimozione del pannello anteriore

Per evitare il furto dell'apparecchio, è possibile estrarne il pannello anteriore.

Segnale di avvertimento

Se la chiave di accensione viene impostata sulla posizione OFF senza che il pannello anteriore sia stato rimosso, viene emesso per alcuni secondi un segnale acustico di avvertimento.

Se si collega un amplificatore di potenza opzionale e non si utilizza l'amplificatore incorporato, il segnale di avvertimento viene disattivato.

1 Premere **OFF** *.

La riproduzione di CD o la ricezione radio si interrompe (l'illuminazione dei tasti e il display rimangono attivi).

* Se l'interruttore di accensione dell'auto è sprovvisto della posizione ACC (accessoria), assicurarsi di spegnere l'apparecchio premendo **OFF** finché il display non scompare, onde evitare di scaricare la batteria dell'auto.

2 Premere , quindi estrarre il pannello anteriore.

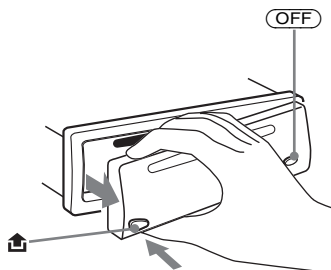

Note

- Se si estrae il pannello quando l'apparecchio è acceso, l'alimentazione viene disattivata automaticamente per evitare di danneggiare i diffusori.
- Non fare cadere il pannello anteriore né esercitare eccessiva pressione su quest'ultimo e sulla finestra del display.
- Non esporre il pannello frontale a calore, temperature elevate o umidità. Evitare di lasciarlo all'interno di auto parcheggiate e su cruscotti o ripiani posteriori.

Suggerimento

Durante il trasporto, inserire il pannello anteriore nell'apposita custodia in dotazione.

Installazione del pannello anteriore

Posizionare la sezione **A** del pannello anteriore sulla sezione **B** dell'apparecchio, come illustrato, quindi premere il lato sinistro in posizione fino ad udire uno scatto.

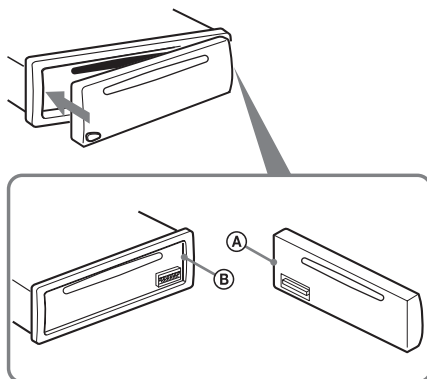

Nota

Non collocare alcun oggetto sulla superficie interna del pannello anteriore.

Impostazione dell'orologio

L'orologio mostra l'indicazione digitale dell'ora in base al sistema delle 24 ore.

Esempio: per impostare l'ora sulle 10:08

- 1 Premere **(DSPL)** per 2 secondi.
L'indicazione dell'ora lampeggia.



- 1 Premere il tasto volume +/- per impostare l'ora.
- 2 Premere **(SEL)**.
L'indicazione dei minuti lampeggia.
- 3 Premere il tasto volume +/- per impostare i minuti.

- 2 Premere **(DSPL)**.



L'orologio viene attivato. Quando l'impostazione dell'orologio è completata, il display torna a visualizzare il modo di riproduzione normale.

Suggerimento

È possibile regolare l'orologio automaticamente tramite la funzione RDS (pagina 19).

Letture CD

Riproduzione di un disco

Inserire il disco (lato etichetta verso l'alto).

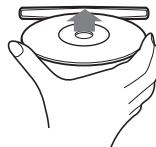

La riproduzione viene avviata automaticamente.

Se è già inserito un disco, per avviare la riproduzione premere più volte **(SOURCE)** fino a visualizzare "CD".

Per	Premere
Arrestare la riproduzione	(OFF) o (OFF)
Estrarre il disco	(EJECT)
Saltare i brani – Sensore musicale automatico	(SEEK) (-/+) (SKIP) [una volta per ogni brano]
Procedere velocemente in avanti/all'indietro – Ricerca manuale	(SEEK) (-/+) (SKIP) [tenere premuto fino al punto desiderato]
Saltare album* – Selezione di album	(1) (ALBUM-) o (2) (ALBUM+)

* Disponibile solo durante la riproduzione di file MP3.

continua alla pagina successiva →

Per saltare i brani in modo continuo, premere (SEEK) (+) o (SEEK) (-), quindi premere di nuovo entro 1 secondo e tenere premuto.

Note

- Prima di avviare la riproduzione di un brano, il presente apparecchio legge tutte le informazioni sui brani e sugli album contenute nel disco. A seconda della struttura del brano, è possibile che occorra attendere oltre un minuto prima che venga avviata la riproduzione. Nel corso di tale operazione, viene visualizzato "READ". Attendere che la riproduzione venga avviata in modo automatico al termine della lettura dei dati.
- A seconda delle condizioni del disco, è possibile che la riproduzione non venga effettuata (pagina 6, 8).
- Se durante la riproduzione del primo/ultimo brano del disco viene premuto (SEEK) (-) o (SEEK) (+), la riproduzione passa all'ultimo/primo brano del disco.
- Al termine dell'ultimo brano, la riproduzione viene riavviata a partire dal primo brano del disco.
- Se viene riprodotto un file MP3 ad alta velocità di trasmissione, ad esempio 320 kbps, è possibile che l'audio sia soggetto a interruzioni.

Voci del display

Quando il disco/album/brano cambia, i titoli preregistrati*1 del nuovo disco/album/brano vengono visualizzati automaticamente (se la funzione A.SCRL (scorrimento automatico) è impostata su "ON", i nomi più lunghi di 8 caratteri vengono fatti scorrere (pagina 21)).

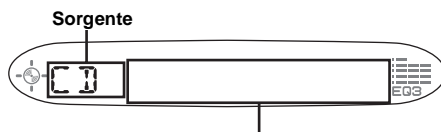

Voci visualizzabili

- **Numero del brano/Tempo di riproduzione trascorso**
- **Nome del disco*1/Nome dell'autore*2**
- **Nome dell'album (cartella)*3**
- **Nome del brano (file)*1*3**
- **Tag ID3*3**
- **Ora**

Per	Premere
-----	---------

Cambiare la voce del display (DSPL)

*1 Se, premendo (DSPL), viene visualizzato "NO NAME" significa che non esiste alcun nome preregistrato da visualizzare.

*2 Solo per dischi CD TEXT con il nome dell'artista.

*3 Solo per i file MP3.

Nei tag ID3 vengono visualizzati unicamente i nomi di brano/artista/album.

Se premendo (DSPL), viene visualizzato "NO ID3" significa che non esiste alcun tag ID3 da visualizzare.

Note

- Alcuni caratteri non possono essere visualizzati.
- Per alcuni dischi CD TEXT, alcune informazioni contenenti molti caratteri potrebbero non scorrere.
- Il presente apparecchio non è in grado di visualizzare il nome dell'artista di ogni brano dei dischi CD TEXT.

Note relative a MP3

- I tag ID3 sono relativi alle versioni 1.0, 1.1, 2.2, 2.3 e 2.4.
- Alcuni caratteri e simboli non possono essere visualizzati (appaiono come "*"). Il numero massimo di caratteri visualizzabili per il nome di un album (cartella) o di un brano (file) è pari a 64 (Romeo) o 32 (Joliet). Un tag ID3 può essere composto da un massimo di 30 caratteri (1.0 e 1.1) o 126 caratteri (2.2, 2.3 e 2.4).
- Nei casi che seguono, il tempo di riproduzione trascorso potrebbe non essere visualizzato correttamente:
 - durante la riproduzione di file MP3 di tipo VBR (con velocità di trasmissione variabile).
 - se si procede rapidamente in avanti/all'indietro.

Suggerimenti

- Se la funzione A.SCRL (scorrimento automatico) viene impostata su "OFF" e il nome del disco/album/brano modificato, quest'ultimo non viene fatto scorrere.
- Se l'album viene cambiato durante la riproduzione di un file MP3, viene visualizzato il numero del nuovo album.

Riproduzione ripetuta dei brani

— Riproduzione ripetuta

È possibile selezionare:

- REP-TRACK — per ripetere il brano corrente.
- REP-ALBM* — per ripetere i brani contenuti nell'album corrente.

* Disponibile solo durante la riproduzione di file MP3.

Durante la riproduzione, premere più volte (3) (REP) fino a visualizzare l'impostazione desiderata.

Viene avviata la riproduzione ripetuta.

Per tornare al modo di riproduzione normale, selezionare "REP-OFF".

Riproduzione dei brani in ordine casuale

— Riproduzione in ordine casuale

È possibile selezionare:

- SHUF-ALBM* — per riprodurre in ordine casuale i brani dell'album corrente.
- SHUF-DISC — per riprodurre in ordine casuale i brani del disco corrente.

* Disponibile solo durante la riproduzione di file MP3.

Durante la riproduzione, premere più volte (4) (SHUF) fino a visualizzare l'impostazione desiderata.

Viene avviata la riproduzione in ordine casuale.

Per tornare al modo di riproduzione normale, selezionare "SHUF-OFF".

Radio

L'apparecchio è in grado di memorizzare fino a 6 stazioni per banda (FM1, FM2, FM3, MW e LW).

Attenzione

Per la sintonizzazione delle stazioni durante la guida, utilizzare la funzione BTM per evitare incidenti.

Memorizzazione automatica delle stazioni

— BTM (Best Tuning Memory, memorizzazione automatica delle emittenti con sintonia migliore)

L'apparecchio seleziona le stazioni che trasmettono i segnali più forti nella banda selezionata e le memorizza nell'ordine di frequenza.

- 1 Premere più volte **(SOURCE)** per selezionare la radio.
- 2 Premere più volte **(MODE)** per selezionare la banda.
- 3 Premere **(SENS)** (BTM) per 2 secondi.

L'apparecchio memorizza le stazioni in corrispondenza dei tasti numerici in base all'ordine delle frequenze.

Quando l'impostazione è stata memorizzata, viene emesso un segnale acustico.

Note

- Se a causa di segnali deboli si ricevono solo poche stazioni, alcuni tasti numerici manterranno la loro impostazione iniziale.
- Se nel display viene visualizzato un numero, l'apparecchio avvia la memorizzazione delle stazioni a partire da quella correntemente visualizzata.

Ricezione delle stazioni memorizzate

- 1 Premere più volte **(SOURCE)** per selezionare la radio.
- 2 Premere più volte **(MODE)** per selezionare la banda.
- 3 Premere il tasto numerico (da **(1)** a **(6)**) in corrispondenza del quale è memorizzata la stazione desiderata.

Se non è possibile sintonizzarsi su una stazione preselezionata

— Sintonizzazione automatica/Modo di ricerca locale

Sintonizzazione automatica:

Premere **(SEEK)** (+) o **(SEEK)** (–) per ricercare la stazione.

La ricerca si arresta non appena l'apparecchio riceve una stazione. Ripetere la procedura fino a quando non viene ricevuta la stazione desiderata.

Modo di ricerca locale:

Se la sintonizzazione automatica interrompe troppo frequentemente, premere più volte **(SENS)** (BTM) fino a quando "LOCAL-ON" non viene visualizzato nel display.



Verranno sintonizzate solo le stazioni con segnale di frequenza più forte.

Per disattivare il modo di ricerca locale, premere due volte **(SENS)** (BTM) durante la ricezione FM.

Nota

Per disattivare il modo di ricerca locale durante la ricezione MW o LW, premere **(SENS)** (BTM) (viene visualizzato "LOCAL-OFF").

Suggerimento

Se si conosce la frequenza della stazione che si desidera ascoltare, premere e tenere premuto il tasto **(SEEK)** (+) o **(SEEK)** (–) per individuare la frequenza approssimativa, quindi premere più volte il tasto **(SEEK)** (+) o **(SEEK)** (–) per eseguire la regolazione fine della frequenza desiderata (sintonizzazione manuale).

Se la ricezione FM stereo è scadente

— Modo monofonico

Durante la ricezione radio, premere più volte **(SENS)** (BTM) fino a quando sul display non viene visualizzato “MONO-ON”.



L'audio migliora, ma diventa monofonico (“ST” scompare).

Per tornare al modo di ricezione radio normale, premere **(SENS)** (BTM) (viene visualizzato “MONO-OFF”).

Memorizzazione delle stazioni desiderate

È possibile preselezionare manualmente le stazioni desiderate su qualsiasi numero prescelto.

- 1 Premere più volte **(SOURCE)** per selezionare la radio.
- 2 Premere più volte **(MODE)** per selezionare la banda.
- 3 Premere **(SEEK)** (+) o **(SEEK)** (-) per ricercare la stazione che si desidera memorizzare.
- 4 Tenere premuto per 2 secondi il tasto numerico desiderato (da **(1)** a **(6)**) fino a visualizzare “MEM”.

L'indicazione del tasto numerico appare nel display.

Nota

Se si memorizza un'altra stazione sullo stesso tasto numerico, la stazione memorizzata precedentemente viene cancellata.

RDS

Presentazione della funzione RDS

L'RDS (sistema dati radio) è un servizio che consente alle stazioni radio FM di trasmettere informazioni digitali aggiuntive oltre al normale segnale in radiofrequenza. Quando viene ricevuta una stazione con la funzione RDS, viene visualizzata, ad esempio, una delle seguenti voci.

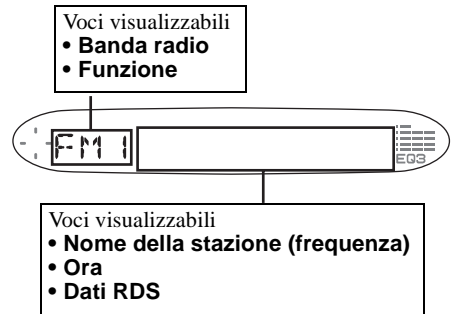

Per	Premere
Alternare tra ora/ nome della stazione	(DSPL)

Servizi RDS

I dati RDS offrono altre funzioni quali:

- **Risintonizzazione automatica** di un programma, funzione utile durante lunghi viaggi in auto. — AF → pagina 16
- Ricezione dei **notiziari sul traffico**, anche durante l'ascolto di un altro programma o di una sorgente diversa. — TA → pagina 17
- Selezione delle stazioni in base al **tipo di programma**. — PTY → pagina 18
- Regolazione automatica **dell'orologio**. — CT → pagina 19

Note

- A seconda del paese/della regione, è possibile che non tutte le funzioni RDS siano disponibili.
- La funzione RDS non funziona correttamente quando il segnale è debole o se la stazione sintonizzata non trasmette dati RDS.

Risintonizzazione automatica per la ricezione ottimale

— AF (Alternative Frequencies, frequenze alternative)

La funzione AF consente alla radio di sintonizzarsi sempre sulla stazione con il segnale più forte.

Le frequenze cambiano automaticamente.

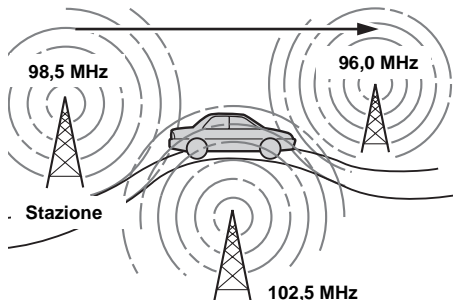

1 Selezionare una stazione FM (pagina 14).

2 Premere più volte (AF) fino a visualizzare "AF-ON".

L'apparecchio avvia la ricerca di una frequenza alternativa con un segnale più forte nella stessa rete.

Se l'indicazione "NO AF" lampeggia, significa che la stazione attualmente sintonizzata è priva di una frequenza alternativa.

Suggerimenti

- Se si desidera modificare l'impostazione di attivazione/disattivazione durante la riproduzione di un CD, premere (AF).
- Quando nell'area non esiste una frequenza alternativa o quando non si desidera ricercarne una, disattivare la funzione AF selezionando "AF-OFF".

Per le stazioni prive di frequenza alternativa

Premere (SEEK (+)) o (SEEK (-)) mentre il nome della stazione lampeggia (entro 8 secondi).

L'apparecchio avvia la ricerca di un'altra frequenza con gli stessi dati PI (Programme Identification, identificativo programma) (viene visualizzata l'indicazione "PI SEEK"). Se l'apparecchio non rileva gli stessi dati PI, torna alla frequenza selezionata in precedenza.

Mantenimento di un programma regionale

Quando la funzione AF è attivata, le impostazioni predefinite di questo apparecchio limitano la ricezione a una regione specifica, in modo che la stazione sintonizzata non venga sostituita da una stazione regionale dal segnale più potente.

Se si intende lasciare tale area di ricezione regionale o si desidera utilizzare la funzione AF in modo completo, tenere premuto (AF) per 2 secondi fino a visualizzare "REG-OFF".

Nota

Questa funzione non è disponibile nel Regno Unito e in altre aree.

Funzione Local Link (solo per il Regno Unito)

Questa funzione consente di selezionare altre stazioni locali della stessa area, anche se non sono memorizzate in corrispondenza dei tasti numerici.

1 Premere un tasto numerico (da 1 a 6) in corrispondenza del quale è memorizzata una stazione locale.

2 Entro 5 secondi, premere nuovamente il tasto numerico della stazione locale.

3 Ripetere questa procedura fino alla ricezione della stazione locale desiderata.

Ricezione dei notiziari sul traffico

— TA (Traffic Announcement, notiziari sul traffico)/TP (Traffic Programme, programma sul traffico)

Attivando le funzioni TA e TP, è possibile sintonizzarsi automaticamente su una stazione FM che trasmette notiziari sul traffico. Queste impostazioni funzionano indipendentemente dal programma/dalla sorgente FM o dal CD corrente; al termine del notiziario l'apparecchio torna alla sorgente originale.

Premere più volte (TA) fino a visualizzare "TA-ON".

L'apparecchio avvia la ricerca delle stazioni con le informazioni sul traffico.

"TP" indica la ricezione di tali stazioni e "TA" lampeggia durante un notiziario sul traffico. Se viene visualizzato "NO TP", l'apparecchio continua la ricerca delle stazioni TP disponibili.

Per disattivare tutti gli annunci sul traffico, selezionare "TA-OFF".

Per	Premere
Disattivare il notiziario corrente	(TA)

Suggerimento

È inoltre possibile disattivare il notiziario corrente premendo (SOURCE) o (MODE).

Preimpostazione del volume dei notiziari sul traffico

È possibile preimpostare il livello del volume dei notiziari sul traffico in modo da poterli udire chiaramente.

1 Premere il tasto volume +/- per regolare il livello di volume desiderato.

2 Tenere premuto (TA) per 2 secondi.
Viene visualizzata l'indicazione "TA" e memorizzata l'impostazione.

Ricezione dei notiziari di emergenza

Se una delle funzioni AF o TA è attivata, gli annunci di emergenza ricevuti vengono automaticamente trasmessi durante l'ascolto di una stazione FM o di un CD.

Preselezione di stazioni RDS con impostazione AF e TA

Durante la preselezione di stazioni RDS, oltre alla frequenza viene memorizzata l'impostazione AF/TA (attivata/disattivata) di ogni stazione. È possibile selezionare un'impostazione diversa (per AF, TA o entrambe) per ogni stazione preselezionata oppure la stessa impostazione per tutte le stazioni preselezionate. Durante la preselezione di stazioni con "AF-ON", l'apparecchio memorizza automaticamente le stazioni con il segnale radio più forte.

Preselezione della stessa impostazione per tutte le stazioni preselezionate

- 1 Selezionare una banda FM (pagina 14).**
- 2 Premere (AF) e/o (TA) per selezionare "AF-ON" e/o "TA-ON".**
Si noti che selezionando "AF-OFF" e "TA-OFF" vengono memorizzate sia le stazioni non RDS che quelle RDS.
- 3 Premere (SENS) (BTM) fino a quando l'indicazione "BTM" non lampeggia.**

Preselezione di impostazioni diverse per ogni stazione preselezionata

- 1 Selezionare una banda FM e sintonizzarsi sulla stazione desiderata (pagina 14).**
- 2 Premere (AF) e/o (TA) per selezionare "AF-ON" e/o "TA-ON".**
- 3 Premere il tasto numerico desiderato (da (1) a (6)) fino a visualizzare "MEM".**
Ripetere la procedura dal punto 1 per preselezionare altre stazioni.

Nota

Se si desidera modificare l'impostazione AF/TA durante la riproduzione di un CD, premere (AF) o (TA).

Sintonizzazione delle stazioni in base al tipo di programma

— PTY (Programme Types, tipi di programma)

È possibile sintonizzarsi su una stazione selezionando il tipo di programma che si desidera ascoltare.

Tipi di programma	Display
Notiziario	NEWS
Attualità	AFFAIRS
Informazioni	INFO
Sport	SPORT
Istruzione	EDUCATE
Teatro	DRAMA
Cultura	CULTURE
Scienza	SCIENCE
Vari	VARIED
Musica pop	POP M
Musica rock	ROCK M
Musica leggera	EASY M
Classica leggera	LIGHT M
Musica classica	CLASSICS
Altri tipi di musica	OTHER M
Bollettino meteorologico	WEATHER
Finanza	FINANCE
Programmi per bambini	CHILDREN
Sociale	SOCIAL A
Religione	RELIGION
Chat show	PHONE IN
Viaggi	TRAVEL
Divertimento	LEISURE
Musica jazz	JAZZ
Musica country	COUNTRY
Musica nazionale	NATION M
Musica degli anni '50/ '60	OLDIES
Musica folk	FOLK M
Documentari	DOCUMENT

Nota

Non è possibile utilizzare questa funzione nei paesi/ nelle regioni in cui non sono disponibili i dati PTY (Programme Type Selection, selezione tipo di programma).

1 Premere **(PTY)** durante la ricezione FM.



Se la stazione sta trasmettendo dati PTY, viene visualizzato il nome del tipo di programma corrente.

Se la stazione ricevuta non è una stazione RDS o se i dati RDS non vengono ricevuti, viene visualizzato “- - - - -”.

2 Premere più volte **(PTY)** fino a quando non viene visualizzato il tipo di programma desiderato.

I tipi di programma vengono visualizzati nell'ordine indicato nella tabella.

Se il tipo di programma non è specificato nei dati RDS, viene visualizzato “NONE”.

3 Premere **(SEEK (+))** o **(SEEK (-))**.

L'apparecchio avvia la ricerca di una stazione che trasmette il tipo di programma selezionato.

Impostazione automatica dell'orologio

— CT (Clock Time, ora)

L'orologio viene regolato automaticamente mediante i dati CT (Clock Time) della trasmissione RDS.

Selezione di "CT-ON"

Durante la ricezione radiofonica, premere (SEL) e (2) contemporaneamente.

L'orologio è impostato.



Dopo un secondo, il display torna al modo di ricezione radio normale.

Per selezionare "CT-OFF", premere di nuovo (SEL) e (2) contemporaneamente.

Note

- La funzione CT potrebbe non essere disponibile anche durante la ricezione di una stazione RDS.
- L'ora impostata mediante la funzione CT e l'ora corrente potrebbero non corrispondere.

Altre funzioni

È inoltre possibile controllare l'apparecchio tramite un telecomando a rotazione (opzionale).

Uso del telecomando a rotazione

Innanzitutto, fissare l'etichetta appropriata a seconda della modalità in cui si desidera montare il telecomando a rotazione.

Il telecomando a rotazione funziona tramite pressione dei tasti e/o rotazione dei comandi.

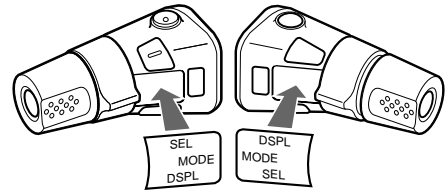

Pressione dei tasti

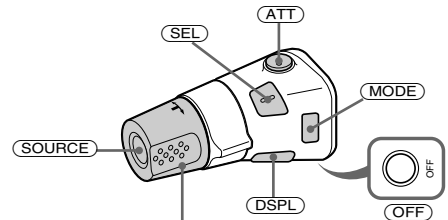

Ruotare il comando VOL per regolare il volume.

Premere	Per
(SOURCE)	Cambiare sorgente (radio/CD)/attivare l'alimentazione
(MODE)	Cambiare banda radio
(ATT)	Attenuare l'audio
(OFF)*1	Arrestare la riproduzione o la ricezione radiofonica/ disattivare l'alimentazione
(SEL)	Regolare e selezionare
(DSPL)	Cambiare la voce del display

continua alla pagina successiva → 19

Rotazione del telecomando

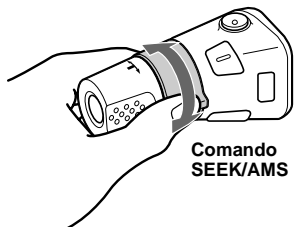

Ruotare e rilasciare per:

- Saltare i brani.
Per saltare i brani senza interruzioni, ruotare una volta, quindi nuovamente entro 1 secondo tenendo premuto il comando.
- Sintonizzare le stazioni automaticamente.

Ruotare, mantenere ruotato e rilasciare per:

- Fare procedere rapidamente in avanti/ all'indietro un brano.
- Individuare una stazione manualmente.

Pressione e rotazione del telecomando

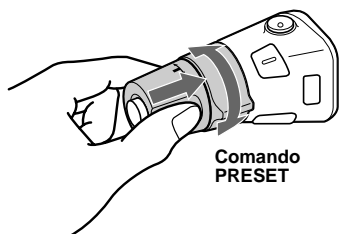

Premere e ruotare il comando per:

- Ricevere le stazioni preselezionate.
- Cambiare album*2.

*1 Se la chiave di accensione dell'auto non è dotata della posizione ACC (accessoria), assicurarsi di tenere premuto (OFF) dopo avere spento il motore fino a quando il display non viene disattivato.

*2 Disponibile solo durante la riproduzione di file MP3.

Durante la riproduzione di file MP3, è possibile selezionare un album utilizzando il telecomando a rotazione.

Per	Effettuare quanto segue
Saltare gli album - Selezione di album	Premere e ruotare il comando una volta per ogni album. Per saltare gli album senza interruzioni, tenere premuto e ruotare il comando.

Modifica della direzione operativa

La direzione operativa dei comandi è impostata in fabbrica come illustrato di seguito.

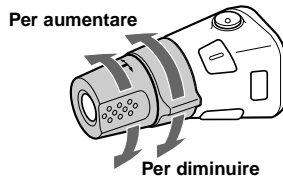

Se si desidera montare il telecomando a rotazione sul lato destro del piantone di guida, è possibile invertire la direzione operativa dei comandi.

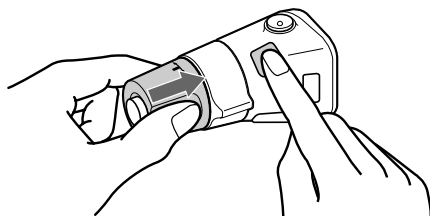

Premere (SEL) per 2 secondi premendo contemporaneamente il comando VOL.

Regolazione del bilanciamento e dell'attenuatore

È possibile regolare il bilanciamento e l'attenuatore.

1 Premere più volte **(SEL)** fino a visualizzare "BAL" o "FAD".

Ad ogni pressione di **(SEL)**, la voce cambia come segue:

LOW* → **MID*** → **HI*** →

BAL (sinistra-destra) →

FAD (anteriore-posteriore)

* Se la funzione EQ3 è attivata (pagina 22).

2 Premere il tasto volume +/- per selezionare la voce desiderata.

Nota

Effettuare la regolazione entro 3 secondi dopo avere selezionato la voce.

Attenuazione veloce dell'audio

Premere **(ATT)**.

Dopo la visualizzazione temporanea di "ATT-ON", nel display appare l'indicazione "ATT".

Per ripristinare il livello di volume precedente, premere di nuovo **(ATT)**.

Suggerimento

Se al cavo ATT è collegato un cavo di interfaccia per telefoni per auto, non appena viene rilevata una telefonata in arrivo il livello del volume si abbassa automaticamente (funzione ATT di esclusione del volume).

Modifica delle impostazioni dell'audio e del display

È possibile impostare le voci seguenti:

- CT (ora) (pagina 19)
- A.SCRL (scorrimento automatico)*¹ (pagina 12)
- DEMO*² — per attivare o disattivare la visualizzazione della dimostrazione.
 - Selezionare "ON" per attivare la visualizzazione della dimostrazione (la dimostrazione viene avviata circa 10 secondi dopo lo spegnimento dell'apparecchio).
 - Selezionare "OFF" per disattivare la visualizzazione della dimostrazione.
- BEEP — per attivare o disattivare i segnali acustici.

Selezione della voce desiderata

Premere **(SEL)** e il tasto desiderato contemporaneamente.

(SEL) + (2) : CT

(SEL) + (3) : A.SCRL*¹

(SEL) + (4) : DEMO*²

(SEL) + (6) : BEEP

Dopo avere impostato il modo desiderato, il display torna al modo di riproduzione normale.

Per disattivare la voce, premere di nuovo **(SEL)** e il tasto desiderato contemporaneamente.

*¹ Se non è in corso la riproduzione di alcun CD, questa voce non verrà visualizzata.

*² Se l'apparecchio è spento.

Impostazione dell'equalizzatore (EQ3)

È possibile selezionare un tipo di curva dell'equalizzatore per 7 tipi di musica (XPLOD, VOCAL, CLUB, JAZZ, NEW AGE, ROCK, CUSTOM e OFF (equalizzatore disattivato)). È possibile memorizzare l'impostazione dell'equalizzatore in modo diverso per ciascuna sorgente.

Selezione della curva dell'equalizzatore

1 Premere **(SOURCE)** per selezionare una sorgente (radio o CD).

2 Premere più volte **(EQ3)** fino ad ottenere la curva dell'equalizzatore desiderata.

Ogni volta che viene premuto **(EQ3)**, la voce cambia.



Per disattivare l'effetto dell'equalizzatore, selezionare "OFF".

Regolazione della curva dell'equalizzatore

È possibile memorizzare e regolare le impostazioni per differenti gamme dei toni dell'equalizzatore.

1 Premere **(SOURCE)** per selezionare una sorgente (radio o CD).

2 Premere più volte **(EQ3)** per selezionare la curva dell'equalizzatore desiderata.

3 Regolazione della curva dell'equalizzatore.

1 Premere più volte **(SEL)** per selezionare la gamma dei toni desiderata.

Ad ogni pressione di **(SEL)**, la gamma dei toni cambia.

LOW → MID → HI (→ BAL → FAD)

2 Premere più volte il tasto volume +/- per regolare il livello di volume desiderato.

Il livello del volume può essere regolato in passi di 1 dB, da -10 dB a +10 dB.



3 Ripetere i punti **1** e **2** per regolare la curva dell'equalizzatore.

Per ripristinare l'impostazione di fabbrica della curva dell'equalizzatore, premere **(SEL)** per 2 secondi.

Nota

Se la funzione EQ3 è impostata su "OFF", non è possibile regolare le impostazioni della curva dell'equalizzatore.

Altre informazioni

Manutenzione

Sostituzione del fusibile

Per la sostituzione del fusibile, assicurarsi di utilizzare un fusibile dello stesso amperaggio di quello indicato sull'originale. Se il fusibile si brucia, controllare i collegamenti dell'alimentazione e sostituire il fusibile. Se dopo la sostituzione il fusibile si brucia di nuovo, è possibile che si tratti di un problema interno. In tal caso, rivolgersi al più vicino rivenditore Sony.

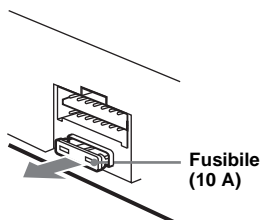

Attenzione

Non utilizzare in alcun caso fusibili con un amperaggio superiore a quello del fusibile in dotazione con l'apparecchio, onde evitare di danneggiare l'apparecchio stesso.

Pulizia dei connettori

Se i connettori tra l'apparecchio e il pannello anteriore sono sporchi, l'apparecchio potrebbe non funzionare correttamente. Per evitare questo problema, aprire il pannello anteriore, rimuoverlo (pagina 10), quindi pulire i connettori con un batuffolo di cotone imbevuto di alcol. Non esercitare forza eccessiva. Diversamente, i connettori potrebbero venire danneggiati.

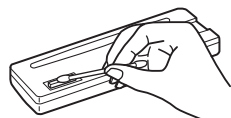
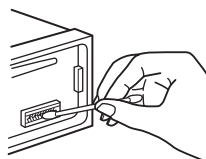

Note

- Per motivi di sicurezza, spegnere il motore prima di pulire i connettori e rimuovere la chiave dal dispositivo di accensione.
- Non toccare mai direttamente i connettori con le dita o con oggetti di metallo.

Sostituzione della batteria al litio

In condizioni normali, la batteria dura circa 1 anno. Il ciclo di vita può risultare più breve in funzione delle condizioni di utilizzo. Quando la batteria si scarica, il raggio d'azione del telecomando a scheda risulta ridotto. Sostituire la batteria con una batteria al litio CR2025 nuova. L'uso di batterie diverse potrebbe comportare il rischio di incendi o esplosioni.

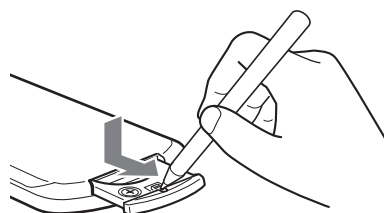

Lato + verso l'alto

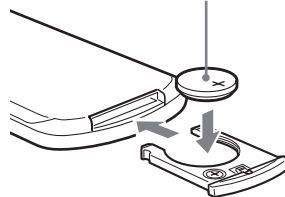

Note sulla batteria al litio

- Tenere la batteria al litio fuori dalla portata dei bambini. Se la batteria viene ingerita, consultare immediatamente un medico.
- Pulire la batteria con un panno asciutto per assicurare un perfetto contatto.
- Assicurarsi di rispettare la corretta polarità durante l'inserimento della batteria.
- Non afferrare la batteria con pinze di metallo, in quanto potrebbe verificarsi un corto circuito.

AVVERTENZA

La batteria può esplodere se usata scorrettamente. Pertanto, non deve essere ricaricata, smontata o gettata nel fuoco.

Rimozione dell'apparecchio

1 Rimuovere la cornice di protezione.

- 1 Rimuovere il pannello anteriore (pagina 10).
- 2 Inserire le chiavi di rilascio nella cornice di protezione.

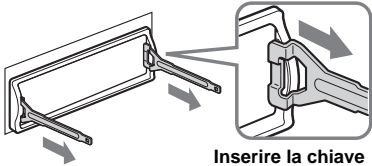

Inserire la chiave di rilascio nella direzione corretta.

- 3 Estrarre le chiavi di rilascio per rimuovere la cornice di protezione.

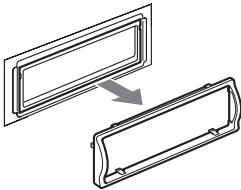

2 Rimuovere l'apparecchio.

- 1 Inserire contemporaneamente entrambe le chiavi di rilascio fino a farle scattare in posizione.

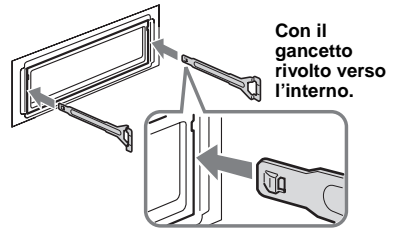

- 2 Estrarre le chiavi di rilascio per sbloccare l'apparecchio.

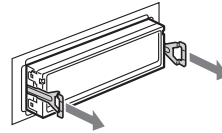

- 3 Rimuovere l'apparecchio dalla struttura facendolo scorrere.

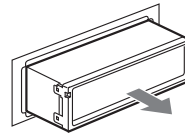

Caratteristiche tecniche

Letture CD

Rapporto segnale-rumore	120 dB
Risposta in frequenza	10 – 20.000 Hz
Wow e flutter	Al di sotto del limite misurabile

Sintonizzatore*

FM

Gamma di frequenze	87,5 – 108,0 MHz
Terminale dell'antenna	Connettore antenna esterna
Frequenza intermedia	10,7 MHz/450 kHz
Sensibilità utilizzabile	9 dBf
Selettività	75 dB a 400 kHz
Rapporto segnale-rumore	67 dB (stereo), 69 dB (mono)
Distorsione armonica a 1 kHz	0,5 % (stereo), 0,3 % (mono)
Separazione	35 dB a 1 kHz
Risposta in frequenza	30 – 15.000 Hz

MW/LW

Gamma di frequenze	MW: 531 – 1.602 kHz LW: 153 – 279 kHz
Terminale dell'antenna	Connettore antenna esterna
Frequenza intermedia	10,7 MHz/450 kHz
Sensibilità	MW: 30 µV LW: 40 µV

* di cui al par. 3 dell'Allegato A al D.M. 25/06/85 e al par. 3 dell'Allegato 1 al D.M. 27/08/87

Amplificatore di potenza

Uscite	Uscite diffusori (connettori a tenuta)
Impedenza diffusori	4 – 8 ohm
Uscita di potenza massima	50 W × 4 (a 4 ohm)

Generali

Uscite	Terminali di uscita audio (posteriori) Terminale di controllo del relè dell'antenna elettrica Terminale di controllo dell'amplificatore di potenza
Ingressi	Terminale di controllo ATT del telefono Terminale di ingresso del telecomando Terminale di ingresso dell'antenna
Comandi tono	Bassi: ±10 dB a 60 Hz (XPLOD) Medi: ±10 dB a 1 kHz (XPLOD) Alti: ±10 dB a 10 kHz (XPLOD)
Requisiti di alimentazione	Batteria auto da 12 V CC (massa negativa)
Dimensioni	Circa 178 × 50 × 176 mm (l/a/p)
Dimensioni di montaggio	Circa 182 × 53 × 161 mm (l/a/p)
Peso	Circa 1,2 kg
Accessori in dotazione	Elementi per l'installazione e i collegamenti (1 set) Custodia pannello anteriore (1)
Accessori opzionali	Telecomando a scheda RM-X114 Telecomando a rotazione RM-X4S

Il design e le caratteristiche tecniche sono soggetti a modifiche senza preavviso.

Guida alla soluzione dei problemi

Fare riferimento alla seguente lista di verifica per risolvere la maggior parte dei problemi che si potrebbero verificare durante l'uso di questo apparecchio.

Prima di esaminare l'elenco che segue, verificare le procedure di collegamento e d'uso dell'apparecchio.

Generali

Assenza di audio.

- Premere il tasto volume + per regolare il volume.
- Disattivare la funzione ATT.
- Per il sistema a 2 diffusori, impostare il comando dell'attenuatore sulla posizione centrale.

Il contenuto della memoria è stato cancellato.

- È stato premuto il tasto RESET (di azzeramento).
→ Reinserire i dati in memoria.
- Il cavo di alimentazione o la batteria sono stati scollegati.
- Il cavo di alimentazione non è collegato correttamente.

Non viene emesso alcun segnale acustico.

- Il segnale acustico è disattivato (pagina 21).
- Un amplificatore di potenza opzionale è collegato e l'amplificatore incorporato non viene utilizzato.

Il display viene disattivato/non viene visualizzato nella relativa finestra.

- Il display viene disattivato tenendo premuto **(OFF)**.
→ Tenere premuto di nuovo **(OFF)** per visualizzare il display.
- Rimuovere il pannello anteriore e pulire i connettori. Per ulteriori informazioni, vedere "Pulizia dei connettori" a pagina 23.

Le stazioni memorizzate e l'ora esatta sono cancellate.

Si è bruciato il fusibile.

L'audio è disturbato quando la chiave di accensione è sulla posizione ON, ACC o OFF.

I cavi non sono collegati correttamente al connettore di alimentazione accessoria dell'auto.

L'apparecchio non riceve alimentazione.

- Verificare il collegamento. Se i collegamenti sono corretti, controllare il fusibile.
- L'auto è priva della posizione ACC.
→ Premere **(SOURCE)** (o inserire un disco) per accendere l'apparecchio.

L'apparecchio è continuamente alimentato.

L'auto è priva della posizione ACC.

L'antenna elettrica non si estende.

L'antenna elettrica non dispone di scatola a relè.

Riproduzione di CD

Non è possibile inserire un disco.

- È caricato un altro CD.
- Il CD è stato inserito forzatamente in senso contrario o nel modo sbagliato.

La riproduzione non viene avviata.

- Il CD è difettoso o sporco.
- Il disco CD-R/CD-RW non è finalizzato.
- Si è tentato di riprodurre un disco CD-R/CD-RW per uso non audio.
- Alcuni dischi CD-R/CD-RW potrebbero non venire riprodotti a causa dell'apparecchiatura di registrazione utilizzata o delle condizioni del disco.

Non è possibile riprodurre file in formato MP3.

- La registrazione non è stata eseguita in base al formato ISO 9660 livello 1 o livello 2 oppure Joliet o Romeo per quanto riguarda il formato di espansione.
- Al nome del file non è stata aggiunta l'estensione ".MP3".
- I file non sono memorizzati nel formato MP3.

I file MP3 necessitano di un tempo maggiore prima di poter essere riprodotti.

Per i dischi indicati di seguito, l'avvio della riproduzione necessita di un tempo maggiore:

- dischi registrati con una struttura ad albero complessa.
- dischi registrati in multisessione.
- dischi ai quali è possibile aggiungere dati.

Un disco viene espulso automaticamente.

La temperatura ambiente è superiore a 50°C.

I tasti per le operazioni non funzionano.

I CD non vengono espulsi.

Premere il tasto RESET (di azzeramento).

L'audio salta a causa di vibrazioni.

- L'apparecchio è installato con un'angolazione superiore a 45°.
- L'apparecchio non è installato in una parte stabile dell'auto.

L'audio salta.

Il disco è sporco o difettoso.

Ricezione radiofonica

Non è possibile effettuare la sintonizzazione preselezionata.

- Memorizzare la frequenza corretta.
- Il segnale di trasmissione è eccessivamente debole.

Non è possibile ricevere le stazioni.

L'audio è disturbato.

- Collegare il cavo di controllo (blu) dell'antenna elettrica o il cavo di alimentazione accessoria (rosso) al cavo di alimentazione di un preamplificatore di antenne per auto (solo se l'auto dispone di antenna FM/MW/LW incorporata sul vetro posteriore/laterale).
- Verificare il collegamento dell'antenna dell'auto.
- L'antenna dell'auto non si estende.
→ Verificare il collegamento del cavo di controllo dell'antenna elettrica.
- Verificare la frequenza.

La sintonizzazione automatica non funziona.

- Il modo di ricerca locale è impostato su "ON".
→ Impostarlo su "OFF" (pagina 14).
- Il segnale di trasmissione è eccessivamente debole.
→ Eseguire la sintonizzazione manuale.

L'indicazione "ST" lampeggia.

- Sintonizzare la frequenza in modo corretto.
- Il segnale di trasmissione è eccessivamente debole.
→ Impostare il modo di ricezione monofonico su "ON" (pagina 15).

Un programma trasmesso in stereofonia viene ricevuto in monofonia.

- L'apparecchio è impostato sul modo di ricezione monofonico.
- Disattivare il modo di ricezione monofonico (pagina 15).
-

RDS

Dopo alcuni secondi di ascolto, si avvia la ricerca.

La stazione non è TP oppure il segnale è debole.

→ Premere più volte **(TA)** fino a quando non viene visualizzato "TA-OFF".

Nessun notiziario sul traffico.

- Attivare la funzione "TA".
- La stazione non trasmette notiziari sul traffico pur essendo una stazione TP.
→ Sintonizzarsi su un'altra stazione.

PTY visualizza "- - - - -".

- La stazione corrente non è una stazione RDS.
 - I dati RDS non vengono ricevuti.
 - La stazione non specifica il tipo di programma.
-

Messaggi e indicazioni di errore

Indicazioni di errore

Le seguenti indicazioni lampeggiano per circa 5 secondi e viene emesso un segnale acustico.

ERROR

- Il CD è sporco o è stato inserito in senso contrario.
→ Pulire il CD o inserirlo correttamente.
- Il CD non viene riprodotto per un problema non specificato.
→ Inserire un altro CD.

FAILURE

I collegamenti di diffusori/amplificatori non sono corretti.

- Consultare la guida all'installazione del presente modello per verificare i collegamenti.

HI TEMP

La temperatura ambiente è superiore a 50°C.

- Attendere fino a che la temperatura non sia scesa sotto i 50°C.

NO MUSIC

Nell'apparecchio è stato inserito un CD non audio.

- Inserire un CD audio.

OFFSET

Potrebbe essersi verificato un problema interno.

- Verificare il collegamento. Se l'indicazione di errore rimane visualizzata, rivolgersi al più vicino rivenditore Sony.

RESET

L'unità CD non funziona a causa di un problema non specificato.

- Premere il tasto RESET sull'apparecchio.
-

Messaggi

L.SEEK +/-

Il modo di ricerca locale è attivato durante la sintonizzazione automatica (pagina 14).

NO AF

Non esiste una frequenza alternativa per la stazione corrente.

“LLLL” o “RRRR”

Sono stati raggiunti l'inizio o la fine del disco e non è possibile andare oltre.

Se le soluzioni riportate non risolvono il problema, rivolgersi al più vicino rivenditore Sony.

Welkom!

Dank u voor de aankoop van deze Sony Compact Disc Player. Dit apparaat biedt u tal van mogelijkheden die u nog beter kunt benutten met behulp van:

- MP3-bestanden afspelen.
- CD-R's/CD-RW's waaraan een sessie kan worden toegevoegd, kunnen worden afgespeeld (pagina 7).
- Discs die zijn opgenomen in meerdere sessies, kunnen worden afgespeeld, afhankelijk van de opnamemethode (pagina 8).
- CD TEXT informatie (verschijnt wanneer een CD TEXT disc*¹ wordt afgespeeld).
- ID3 tag*² versie 1.0, 1.1, 2.2, 2.3 of 2.4 informatie (verschijnt bij het afspelen van een MP3-bestand).
- **Optionele bedieningsaccessoires**
Kaartafstandsbediening RM-X114
Bedieningssatelliet RM-X4S

*1 *Een CD TEXT disc is een audio-CD die informatie bevat, zoals discnaam, artiestennaam en tracknamen. Deze informatie is opgenomen op de disc.*

*2 *ID3 tag is een MP3-bestand met informatie over albumnaam, artiestennaam, tracknaam, enzovoort.*

CLASS 1
LASER PRODUCT

Dit label bevindt zich onderaan op het toestel.

Inhoudsopgave

Bedieningselementen	4
Voorzorgsmaatregelen	6
Opmerkingen over discs	6
Informatie over MP3-bestanden	8

Aan de slag

Het apparaat opnieuw instellen	9
Het voorpaneel verwijderen	10
Klok instellen	11

CD-speler

Een disc afspelen	11
Display-items	12
Tracks herhaaldelijk afspelen	
— Repeat Play	13
Tracks afspelen in willekeurige volgorde	
— Shuffle Play	13

Radio

Zenders automatisch opslaan	
— Best Tuning Memory (BTM)	14
Opgeslagen zenders ontvangen	14
Alleen de gewenste zenders opslaan	15

RDS

Overzicht van RDS	15
Automatisch opnieuw afstemmen voor optimale ontvangst	
— AF (alternatieve frequenties)	16
Verkeersinformatie beluisteren	
— TA (Traffic Announcement)/	
TP (Traffic Programme)	17
RDS-zenders met AF- en TA-instelling instellen	17
Afstemmen op zenders op programmatype	
— PTY (programmatypen)	18
Klok automatisch instellen	
— CT (kloktijd)	19

Overige functies

De bedieningssatelliet gebruiken	19
Balans en fader aanpassen	21
Het geluid snel dempen	21
Instellingen voor geluid en display wijzigen	21
De equalizer instellen (EQ3)	22

Aanvullende informatie

Onderhoud	23
Het apparaat verwijderen	24
Technische gegevens	25
Problemen oplossen	26
Foutmeldingen	27

Bedieningselementen

Zie de volgende pagina's voor meer informatie.

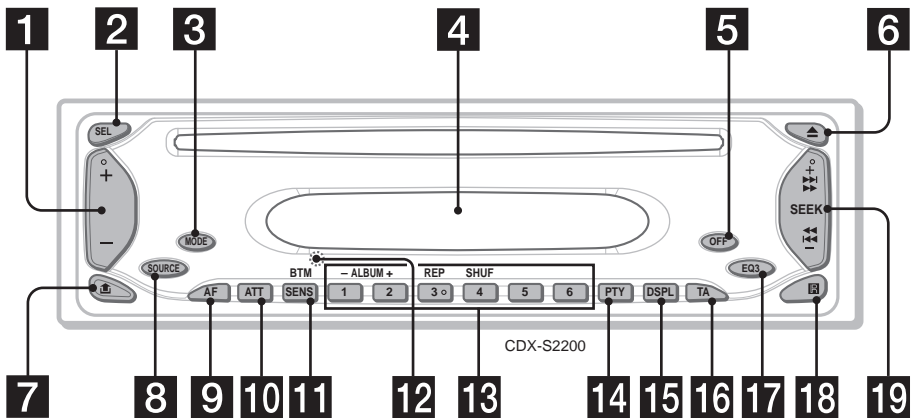

- 1** Volume +/- toets
- 2** SEL (selecteren) toets
Items selecteren.
- 3** MODE toets
De werkingsstand wijzigen.
- 4** Display
- 5** OFF (Stop/Uit) toets* 10, 11
- 6** ▲ (uitwerpen) toets 11
- 7** 📀 (voorpaneel loslaten) toets 10
- 8** SOURCE (Aan/Radio/CD) toets
De bron selecteren.
- 9** AF toets 16, 17
- 10** ATT (dempen) toets 21
- 11** SENS/BTM toets 14, 15, 17
- 12** RESET toets (aan de voorzijde van het apparaat, achter het voorpaneel) 9
- 13** Cijfertoetsen
Radio:
De gewenste zenders opslaan onder de cijfertoetsen.
MP3-bestanden:
①: ALBUM - 11
②: ALBUM + 11
CD:
③: REP 13
④: SHUF 13

- 14** PTY (programmatype) toets 18
- 15** DSPL (displaystand wijzigen) toets 11, 12, 15
- 16** TA toets 17
- 17** EQ3 toets 22
- 18** Ontvanger voor de kaartafstandsbediening
- 19** SEEK +/- toets
Radio:
Automatisch afstemmen op zenders/
handmatig zoeken naar zenders.
CD (MP3-bestanden):
Tracks overslaan/snel vooruit of terug naar een track gaan.

*** Waarschuwing bij het installeren in een auto waarvan het contactslot geen ACC (accessoire) positie heeft**

Als de motor is uitgeschakeld, moet u **OFF** op het apparaat ingedrukt houden tot het display verdwijnt.

Als u dit niet doet, wordt het display niet uitgeschakeld en raakt de accu uitgeput.

Kaartafstandsbediening RM-X114 (optioneel)

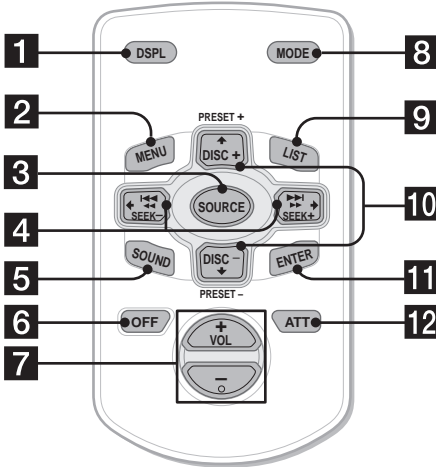

De overeenkomstige toetsen op de kaartafstandsbediening bedienen dezelfde functies als die op het apparaat.

- 1** DSPL toets
- 2** MENU toets*1
- 3** SOURCE toets
- 4** SEEK (-/+) toetsen
- 5** SOUND toets
- 6** OFF toets
- 7** VOL (+/-) toetsen
- 8** MODE toets
- 9** LIST toets*1
- 10** DISC*1 (ALBUM)/PRESET (+/-) toetsen
- 11** ENTER toets*1
- 12** ATT toets

*1 Niet beschikbaar op dit apparaat

Opmerking

Als u het display hebt uitgeschakeld door op (OFF) te drukken, kan het apparaat niet worden bediend met de kaartafstandsbediening tenzij er eerst op (SOURCE) op het apparaat wordt gedrukt of een disc wordt geplaatst om het apparaat in te schakelen.

Tip

Zie "De lithiumbatterij vervangen" op pagina 23 voor meer informatie over het vervangen van de batterij.

Een album selecteren met de kaartafstandsbediening

Albums kunnen worden overgeslagen met de DISC (ALBUM)/PRESET (+/-) toetsen van de kaartafstandsbediening.

Actie	Druk op
Albums overslaan*2	+ of - [één keer voor elk album]
- Albumselectie	Houd een van deze toetsen ingedrukt om albums te blijven overslaan.

*2 Alleen beschikbaar bij het afspelen van MP3-bestanden.

Tracks blijven overslaan

Druk één keer op (SEEK) (+) of (SEEK) (-) op de kaartafstandsbediening, druk binnen 1 seconde nog een keer op deze toets en houd de toets ingedrukt.

Voorzorgsmaatregelen

- Wanneer uw auto in de volle zon heeft gestaan, moet u eerst het apparaat laten afkoelen voordat u het gaat gebruiken.
- Een elektrisch bediende antenne schuift automatisch uit wanneer het apparaat wordt aangezet.

Met alle vragen of problemen met betrekking tot dit apparaat die niet aan bod komen in deze gebruiksaanwijzing, kunt u terecht bij uw Sony-handelaar.

Condensvorming

Op een regenachtige dag of in een zeer vochtige omgeving kan vocht condenseren op de lenzen en het display van het apparaat. In dit geval kan de werking van het apparaat worden verstoord. Verwijder in dit geval de disc en wacht ongeveer een uur tot alle vocht is verdampt.

Optimale geluidskwaliteit behouden

Mors geen drankjes op het apparaat of de discs.

Opmerkingen over discs

- Raak het oppervlak van de disc niet aan zodat deze schoon blijft. Pak de disc bij de randen vast.
- Bewaar de discs in het doosje of de discmagazijn wanneer u deze niet gebruikt.
- Stel discs niet bloot aan hitte/hoge temperaturen. Laat de discs niet achter in een geparkeerde auto of op het dashboard/de hoedenplank.

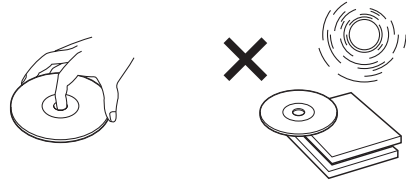

- Plak geen etiketten op de discs en gebruik geen discs met kleverige inkt/resten. Dergelijke discs kunnen stoppen met draaien, waardoor de werking wordt verstoord of de disc kan worden beschadigd.

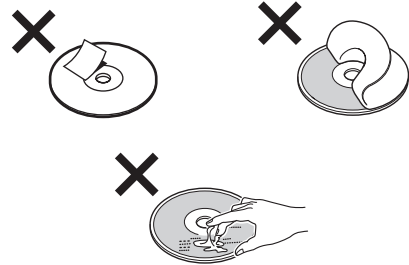

- Gebruik geen discs waarop stickers zijn gekleefd. De volgende problemen kunnen optreden als u dergelijke discs toch gebruikt:
 - De disc kan niet worden uitgeworpen (doordat een sticker loslaat en het uitwerpmechanisme blokkeert).
 - De audiogegevens kunnen niet goed worden gelezen (het geluid verspringt of er wordt niet afgespeeld) doordat de sticker onder invloed van de warmte krimpt en de disc kromtrekt.
- Discs met afwijkende vormen (bijvoorbeeld hart, vierkant, ster) kunnen niet met dit apparaat worden afgespeeld. Als u dit toch probeert, kan het apparaat worden beschadigd. Gebruik dergelijke discs niet.
- U kunt geen 8-cm CD's afspelen.

- Maak een disc voor het afspelen altijd schoon met een in de handel verkrijgbare reinigingsdoek. Veeg de disc van binnen naar buiten schoon. Gebruik geen oplosmiddelen zoals benzine, thinner en in de handel verkrijgbare reinigingsmiddelen of antistatische sprays voor grammofoonplaten.



Muziekdiscs die zijn gecodeerd met copyrightbeveiliging

Dit product is ontworpen om discs af te spelen die conformeren aan de CD-norm (Compact Disc). Recentelijk hebben bepaalde platenmaatschappijen discs op de markt gebracht die zijn gecodeerd met copyrightbeveiliging. Sommige van deze discs conformeren niet aan de CD-norm en kunnen wellicht niet worden afgespeeld met dit apparaat.

Opmerkingen bij CD-R's (opneembare CD's)/CD-RW's (herschrijfbaar CD's)

Dit apparaat kan de volgende discs afspelen:

Soorten discs	Label op de disc	
Audio-CD		
MP3-bestanden		

- Sommige CD-R's/CD-RW's (afhankelijk van de opname-apparatuur of de status van de disc) kunnen niet met dit apparaat worden afgespeeld.
- U kunt geen CD-R's/CD-RW's afspelen die niet zijn gefinaliseerd*.
- U kunt MP3-bestanden op CD-ROM's, CD-R's en CD-RW's afspelen.
- CD-R's/CD-RW's waaraan een sessie kan worden toegevoegd, kunnen worden afgespeeld.

* *Proces dat nodig is om een opgenomen CD-R/CD-RW af te spelen met een audio-CD-speler.*

Informatie over MP3-bestanden

MP3 (MPEG 1 Audio Layer-3) is een standaardtechnologie en -indeling voor het comprimeren van geluid. Het bestand wordt gecomprimeerd tot ongeveer 1/10e van de oorspronkelijke grootte. Geluiden buiten het hoorbare bereik worden gecomprimeerd terwijl geluiden die de mens wel kan horen, niet worden gecomprimeerd.

Opmerkingen over discs

U kunt MP3-bestanden op CD-ROM's, CD-R's en CD-RW's afspelen.

De disc moet de indeling ISO 9660*¹ Level 1 of Level 2 hebben of de indeling Joliet of de uitgebreide indeling Romeo.

U kunt discs gebruiken die in meerdere sessies zijn opgenomen*².

*1 ISO 9660-indeling

De meest gebruikelijke internationale norm voor de logische indeling van bestanden en mappen op een CD-ROM.

Er zijn verschillende specificatieniveaus. In Level 1 moeten bestandsnamen de notatie 8.3 hebben (maximaal 8 tekens voor de naam, maximaal 3 tekens voor de extensie ".MP3") en uit hoofdletters bestaan. Mapnamen kunnen niet meer dan 8 tekens bevatten. Er kunnen maximaal 8 geneste mapniveaus zijn. Bij Level 2 mogen de bestanden uit maximaal 31 tekens bestaan.

Elke map kan maximaal 8 structuren bevatten.

Voor de indeling Joliet of de uitgebreide indeling Romeo moet u de inhoud van de schrijfssoftware, enzovoort controleren.

*2 Meerdere sessies

Dit is een opnamemethode waarbij gegevens met de methode Track-At-Once worden toegevoegd. Gewone CD's beginnen bij een CD-gebied dat Lead-in wordt genoemd en eindigen bij een gebied dat Lead-out wordt genoemd. Een CD die is opgenomen in meerdere sessies, bevat verschillende sessies, waarbij elk segment van Lead-in tot Lead-out als één sessie wordt beschouwd.

CD-Extra: de indeling waarbij audio (audio-CD-gegevens) als tracks tijdens sessie 1 wordt opgenomen en gegevens als tracks tijdens sessie 2 worden opgenomen.

Mixed CD: bij deze indeling worden gegevens opgenomen als track 1 en audio (audio-CD-gegevens) als track 2.

Opmerkingen

- Bij andere indelingen dan ISO 9660 Level 1 en Level 2 worden mapnamen of bestandsnamen wellicht niet correct weergegeven.
- Wanneer u een bestand een naam geeft, moet u altijd de extensie ".MP3" aan de bestandsnaam toevoegen.
- Als u de extensie ".MP3" toevoegt aan een ander bestand dan een MP3-bestand, kan het apparaat het bestand wellicht niet goed herkennen en kan er ruis optreden waardoor de luidsprekers kunnen worden beschadigd.
- Bij de volgende discs duurt het langer voordat het afspelen wordt gestart:
 - discs die zijn opgenomen met een gecompliceerde structuur;
 - discs die in meerdere sessies zijn opgenomen;
 - discs waaraan gegevens kunnen worden toegevoegd.

Waarschuwingen bij het afspelen van discs die in meerdere sessies zijn opgenomen

- Als de eerste track van de eerste sessie uit audio-CD-gegevens bestaat:
Alleen audio-CD-gegevens van de eerste sessie worden afgespeeld.
Eventuele gegevens in volgende sessies worden overgeslagen.
- Als de eerste track van de eerste sessie niet uit audio-CD-gegevens bestaat:
 - Wanneer er MP3-bestanden op de disc staan, worden alleen de MP3-bestanden afgespeeld en worden andere gegevens overgeslagen. (Audio-CD-gegevens worden niet herkend.)
 - Als er geen MP3-bestanden op de disc staan, verschijnt "NO MUSIC" en wordt er niets afgespeeld. (Audio-CD-gegevens worden niet herkend.)

De afspiegelvolgorde van MP3-bestanden

De afspiegelvolgorde van mappen en bestanden is als volgt:

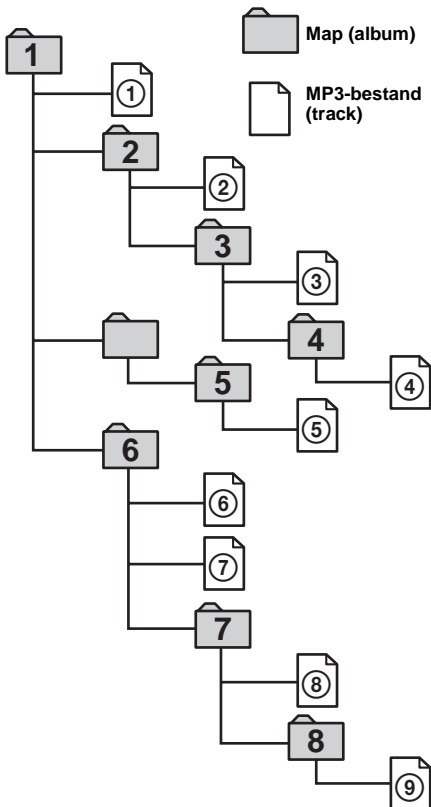

Boom 1 Boom 2 Boom 3 Boom 4 Boom 5
(hoofd)

Opmerkingen

- Een map die geen MP3-bestanden bevat, wordt overgeslagen.
- Als u een disc met veel structuren plaatst, duurt het langer voordat het afspelen begint. U kunt het beste een of twee structuren voor elke disc maken.
- Maximumaantal mappen: 150 (inclusief hoofdmap en lege mappen)
- Maximumaantal MP3-bestanden en mappen die op een disc passen: 300
Wanneer een bestands-/mapnaam uit veel tekens bestaat, kan dit aantal minder zijn dan 300.

Tip

Als u een gewenste afspiegelvolgorde wilt opgeven, begint u de map- of bestandsnaam met een nummer (bijvoorbeeld "01", "02") en neemt u deze vervolgens op een disc op. (De volgorde verschilt afhankelijk van de schrijfssoftware.)

Aan de slag

Het apparaat opnieuw instellen

Voordat u het apparaat voor het eerst gaat gebruiken of na het vervangen van de accu of het wijzigen van de aansluitingen, moet u het apparaat opnieuw instellen.

Verwijder het voorpaneel en druk met een puntig voorwerp, zoals een balpen, op de RESET toets.

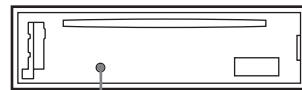

RESET toets

Opmerking

Als u op de RESET toets drukt, worden de klokinstelling en bepaalde geheugenfuncties gewist.

Het voorpaneel verwijderen

Het voorpaneel van dit apparaat kan worden verwijderd ter beveiliging tegen diefstal.

Waarschuwingstoon

Wanneer u het contact in de stand OFF zet zonder het voorpaneel te verwijderen, hoort u de waarschuwingstoon enkele seconden.

Als u een optionele versterker aansluit en de ingebouwde versterker niet gebruikt, wordt de pieptoon uitgeschakeld.

1 Druk op **OFF** *.

Het afspelen van de CD of de radio-ontvangst stopt (de sleutelverlichting en het display blijven aan).

* Als de auto niet is voorzien van een contactslot met ACC (accessoire) positie, houdt u **OFF** ingedrukt tot het display verdwijnt om het apparaat uit te schakelen. Zo voorkomt u dat de accu uitgeput raakt.

2 Druk op en trek het voorpaneel naar u toe.

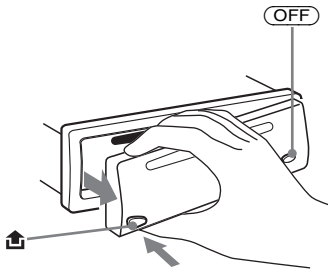

Opmerkingen

- Als u het voorpaneel losmaakt terwijl het apparaat nog is ingeschakeld, wordt dit automatisch uitgeschakeld om te voorkomen dat de luidsprekers worden beschadigd.
- Druk niet te hard op het voorpaneel en het display.
- Stel het voorpaneel niet bloot aan hitte/hoge temperaturen of vocht. Laat het voorpaneel niet achter in een geparkeerde auto of op het dashboard/de hoedenplank.

Tip

Neem het voorpaneel mee in het bijgeleverde beschermhoes.

Het voorpaneel bevestigen

Bevestig deel **A** van het voorpaneel op deel **B** van het apparaat, zoals in de afbeelding wordt weergegeven, en druk op de linkerkant van het voorpaneel tot dit vastklikt.

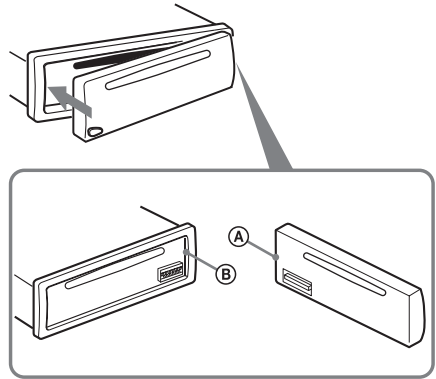

Opmerking

Plaats niets op de binnenkant van het voorpaneel.

Klok instellen

De digitale klok werkt met het 24-uurssysteem.

Voorbeeld: de klok instellen op 10:08

- 1 Druk 2 seconden op (DSPL).**
De uren knipperen.



- 1 Druk op de volume +/- toets om het uur in te stellen.**
2 Druk op (SEL).
De minuten knipperen.
3 Druk op de volume +/- toets om de minuten in te stellen.

- 2 Druk op (DSPL).**



De klok begint te lopen. Na het instellen van de klok keert het display terug naar de normale afspelerstand.

Tip

U kunt de klok automatisch instellen met de RDS-functie (pagina 19).

CD-speler

Een disc afspele

Plaats de disc (met het label naar boven gericht).

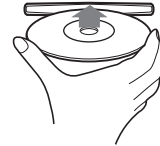

Het afspelen wordt automatisch gestart.

Als er al een disc is geplaatst, drukt u herhaaldelijk op (SOURCE) tot "CD" wordt weergegeven om het afspelen te starten.

Actie	Druk op
Het afspelen stoppen	▲ of (OFF)
De disc uitwerpen	▲
Tracks overslaan	(SEEK) (-/+)
- Automatic Music Sensor	(◀◀/▶▶) [één keer voor elke track]
Vooruit-/terugspoelen	(SEEK) (-/+) (◀◀/▶▶)
- Manual Search	[ingedrukt houden tot het gewenste punt]
Albums overslaan*	(1)(ALBUM-) of
- Albumselectie	(2)(ALBUM+)

* Alleen beschikbaar bij het afspelen van MP3-bestanden.

vervolg op volgende pagina →

Als u tracks wilt blijven overslaan, drukt u op **(SEEK)** (+) of **(SEEK)** (-). Vervolgens drukt u binnen 1 seconde nog een keer op deze toets en houdt u de toets ingedrukt.

Opmerkingen

- *Voordat een track wordt afgespeeld, leest het apparaat alle bestands- en mapinformatie op de disc. Afhankelijk van de trackstructuur kan dit meer dan een minuut in beslag nemen. Terwijl het apparaat de informatie leest, wordt "READ" weergegeven. Wacht tot het afspelen automatisch wordt gestart wanneer het lezen is voltooid.*
- *Afhankelijk van de status van de disc kan deze wellicht niet worden afgespeeld (pagina 6, 8).*
- *Als er op **(SEEK)** (-) of **(SEEK)** (+) wordt gedrukt terwijl de eerste/laatste track op de disc wordt afgespeeld, verspringt het afspelen naar de laatste/ eerste track van de disc.*
- *Na de laatste track op de disc begint het afspelen opnieuw vanaf de eerste track.*
- *Als u een MP3-bestand afspeelt met een hoge bitsnelheid, zoals 320 kbps, wordt het geluid wellicht onderbroken.*

Display-items

Bij het veranderen van disc/album/track wordt een eventueel vooraf opgenomen titel*¹ van de nieuwe disc/track of het nieuwe album automatisch weergegeven. Als A.SCRL (Auto Scroll) is ingesteld op "ON", schuiven namen van meer dan 8 tekens in het display (pagina 21).

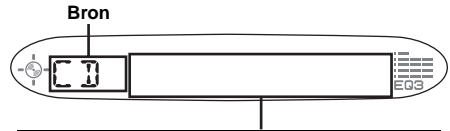

- Display-items
- **Muziekstuknummer/Verstreken speelduur**
 - **Disc-naam*¹/Artiestennaam*²**
 - **Albumnaam (mapnaam)*³**
 - **Tracknaam (bestandsnaam)*^{1*3}**
 - **ID3 tag*³**
 - **Klok**

Actie	Druk op
-------	---------

Het display-item wijzigen	(DSPL)
---------------------------	---------------

- *¹ Als u op **(DSPL)** drukt, verschijnt "NO NAME" als er geen vooraf opgenomen naam beschikbaar is die kan worden weergegeven.
- *² Alleen voor CD TEXT discs met de artiestennaam.
- *³ Alleen voor MP3-bestanden. Alleen de tracknaam/artiestennaam/albumnaam in de ID3 tag wordt weergegeven. Als u op **(DSPL)** drukt, verschijnt "NO ID3" als er geen ID3 tag beschikbaar is die kan worden weergegeven.

Opmerkingen

- Bepaalde tekens kunnen niet worden weergegeven.
- Bij sommige CD TEXT discs met zeer veel tekens kan de informatie niet schuiven in het display.
- Dit apparaat kan de artiestennaam voor elke track van een CD TEXT disc niet weergeven.

Opmerkingen over MP3

- ID3 tag geldt alleen voor versie 1.0, 1.1, 2.2, 2.3 en 2.4.
- Bepaalde tekens en symbolen kunnen niet worden weergegeven (verschijnen als "*"). Het maximaal aantal tekens dat voor een albumnaam (mapnaam)/track (bestand) kan worden weergegeven, is 64 (Romeo) of 32 (Joliet). Voor ID3 tag geldt een maximum van 30 tekens (voor 1.0 en 1.1) of 126 tekens (voor 2.2, 2.3 en 2.4).
- In de volgende gevallen wordt de verstreken speelduur wellicht niet correct weergegeven.
 - bij het afspelen van een MP3-bestand met VBR (variabele bitsnelheid).
 - tijdens vooruit-/terugspoelen.

Tips

- Als A.SCRL (Auto Scroll) is ingesteld op "OFF" en de disc/track of het album wordt gewijzigd, schuift de disc-/album-/tracknaam niet in het display.
- Wanneer een MP3-bestand wordt afgespeeld en het album wordt gewijzigd, wordt het nieuwe albumnummer weergegeven.

Tracks herhaaldelijk afspelen

— Repeat Play

U kunt kiezen uit:

- REP-TRACK — de huidige track herhalen.
- REP-ALBM* — de tracks in het huidige album herhalen.

* Alleen beschikbaar bij het afspelen van MP3-bestanden.

Druk tijdens het afspelen herhaaldelijk op **ⓑ (REP) tot de gewenste instelling in het display wordt weergegeven.**

Repeat Play wordt gestart.

Als u wilt terugkeren naar de normale afspeelstand, selecteert u "REP-OFF".

Tracks afspelen in willekeurige volgorde

— Shuffle Play

U kunt kiezen uit:

- SHUF-ALBM* — de tracks in het huidige album afspelen in willekeurige volgorde.
- SHUF-DISC — de tracks op de disc afspelen in willekeurige volgorde.

* Alleen beschikbaar bij het afspelen van MP3-bestanden.

Druk tijdens het afspelen herhaaldelijk op **Ⓒ (SHUF) tot de gewenste instelling in het display wordt weergegeven.**

Shuffle Play wordt gestart.

Als u wilt terugkeren naar de normale afspeelstand, selecteert u "SHUF-OFF".

Radio

Er kunnen maximaal 6 zenders per band (FM1, FM2, FM3, MW en LW) worden opgeslagen.

Let op

Als u afstemt op zenders tijdens het rijden, moet u Best Tuning Memory gebruiken om ongevallen te vermijden.

Zenders automatisch opslaan

— Best Tuning Memory (BTM)

Met deze functie selecteert het apparaat de zenders met de sterkste signalen in de geselecteerde band en slaat deze op in volgorde van frequentie.

- 1 Druk herhaaldelijk op (SOURCE) om de radio te selecteren.**
- 2 Druk herhaaldelijk op (MODE) om de band te selecteren.**
- 3 Druk 2 seconden op (SENS) (BTM).**
Het apparaat slaat de zenders in de volgorde van frequentie op onder de cijfertoetsen.
Er klinkt een piepton wanneer de instelling is opgeslagen.

Opmerkingen

- Als er slechts enkele zenders kunnen worden ontvangen wegens zwakke signalen, behouden een aantal cijfertoetsen de vorige instellingen.
- Wanneer een nummer in het display wordt weergegeven, worden zenders opgeslagen vanaf de zender die momenteel wordt weergegeven.

Opgeslagen zenders ontvangen

- 1 Druk herhaaldelijk op (SOURCE) om de radio te selecteren.**
- 2 Druk herhaaldelijk op (MODE) om de band te selecteren.**
- 3 Druk op de cijfertoets (1) tot en met (6) waaronder de zender is opgeslagen.**

Als u niet kunt afstemmen op een voorkeuzender

— Automatisch afstemmen/Lokale zoekfunctie

Automatisch afstemmen:

Druk op (SEEK) (+) of (SEEK) (–) om de zender te zoeken.

Het zoeken stopt zodra een zender wordt ontvangen. Herhaal de handeling tot de gewenste zender wordt ontvangen.

Lokale zoekfunctie:

Als het automatisch afstemmen te vaak wordt onderbroken, drukt u herhaaldelijk op (SENS) (BTM) tot "LOCAL-ON" in het display wordt weergegeven.



Er wordt alleen afgestemd op zenders met relatief sterke signalen.

Druk tijdens FM-ontvangst twee keer op (SENS) (BTM) om de lokale zoekfunctie te annuleren.

Opmerking

Als u de lokale zoekfunctie wilt annuleren tijdens MW- of LW-ontvangst, drukt u op (SENS) (BTM). "LOCAL-OFF" wordt weergegeven.

Tip

Als u de frequentie weet van de zender waarnaar u wilt luisteren, houdt u (SEEK) (+) of (SEEK) (–) ingedrukt tot de frequentie ongeveer is bereikt en drukt u herhaaldelijk op (SEEK) (+) of (SEEK) (–) om nauwkeurig af te stemmen op de gewenste frequentie (handmatig afstemmen).

Bij slechte stereo-FM-ontvangst

— Stand Mono

Druk tijdens de radio-ontvangst herhaaldelijk op **(SENS)** (BTM) tot "MONO-ON" in het display wordt weergegeven.



Het geluid verbetert, maar wordt mono ("ST" verdwijnt uit het display).

Als u wilt terugkeren naar de normale radio-ontvangststand, drukt u op **(SENS)** (BTM). "MONO-OFF" wordt weergegeven.

Alleen de gewenste zenders opslaan

U kunt de gewenste zenders handmatig opslaan onder een cijfertoets.

- 1 Druk herhaaldelijk op **(SOURCE)** om de radio te selecteren.
- 2 Druk herhaaldelijk op **(MODE)** om de band te selecteren.
- 3 Druk op **(SEEK)** (+) of **(SEEK)** (-) om af te stemmen op de zender die u wilt opslaan.
- 4 Houd de gewenste cijfertoets (**1** tot en met **6**) 2 seconden ingedrukt tot "MEM" wordt weergegeven.
De aanduiding voor de cijfertoets verschijnt in het display.

Opmerking

Als u een andere zender opslaat onder dezelfde cijfertoets, wordt de eerder opgeslagen zender gewist.

RDS

Overzicht van RDS

FM-zenders met de RDS-dienst (Radio Data System) sturen onwaarneembare digitale informatie mee met het gewone radioprogrammasignaal. Bij ontvangst van een RDS-zender verschijnt bijvoorbeeld het volgende.

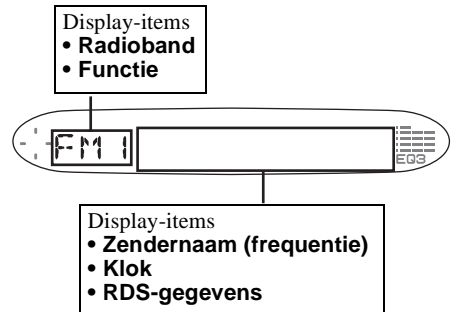

Actie	Druk op
Schakelen tussen klok en zendernaam	(DSPL)

RDS-diensten

RDS biedt tal van interessante mogelijkheden, zoals:

- **Automatisch opnieuw afstemmen**, wat vooral handig is tijdens lange ritten.
— AF → pagina 16
- **Verkeersinformatie** ontvangen, zelfs tijdens het beluisteren van andere programma's/bronnen. — TA → pagina 17
- Zenders selecteren op **programmatype**.
— PTY → pagina 18
- De **klok** automatisch instellen.
— CT → pagina 19

Opmerkingen

- In bepaalde landen/regio's zijn wellicht niet alle RDS-functies beschikbaar.
- RDS functioneert wellicht niet goed als het ontvangstsignaal zwak is of als de zender waarop u hebt afgestemd, geen RDS-gegevens verzendt.

Automatisch opnieuw afstemmen voor optimale ontvangst

— AF (alternatieve frequenties)

Met de AF-functie stemt de radio altijd af op het sterkste signaal van de zender die u beluistert.

Frequenties worden automatisch gewijzigd.

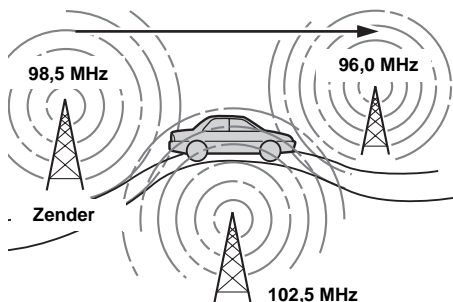

1 Selecteer een FM-zender (pagina 14).

2 Druk herhaaldelijk op **(AF)** tot "AF-ON" wordt weergegeven.

Het apparaat gaat zoeken naar een alternatieve zender met een sterker signaal in hetzelfde netwerk.

Als "NO AF" verschijnt, heeft de zender waarop is afgestemd, geen alternatieve frequentie.

Tips

- Als u de functie wilt in- of uitschakelen tijdens het afspelen van een CD, drukt u op **(AF)**.
- Als er geen alternatieve frequentie beschikbaar is in het gebied waar u zich bevindt of als u geen alternatieve frequentie wilt zoeken, selecteert u "AF-OFF" om de AF-functie uit te schakelen.

Voor zenders zonder alternatieve frequenties

Druk op **(SEEK +)** of **(SEEK -)** terwijl de zendernaam knippert (binnen 8 seconden).

Het apparaat gaat zoeken naar een andere frequentie met dezelfde PI-gegevens (Programme Identification). "PI SEEK" wordt weergegeven.

Als het apparaat niet dezelfde PI-gegevens kan vinden, keert het terug naar de vorige frequentie.

Een regionaal programma beluisteren

Wanneer de AF-functie is ingeschakeld: de fabrieksinstelling van het apparaat beperkt ontvangst tot een bepaalde regio, zodat u niet kunt overschakelen naar een andere regionale zender met een sterkere frequentie.

Als u het ontvangstgebied van dit regionale programma verlaat of als u alle mogelijkheden van de AF-functie wilt gebruiken, drukt u 2 seconden op **(AF)** tot "REG-OFF" wordt weergegeven.

Opmerking

Deze functie werkt niet in het Verenigd Koninkrijk en bepaalde andere gebieden.

Local Link-functie

(alleen voor het Verenigd Koninkrijk)

Met deze functie kunt u andere lokale zenders in het gebied selecteren, ook als deze niet zijn opgeslagen onder de cijfertoetsen.

1 Druk op een cijfertoets (**(1)** tot en met **(6)**) waaronder een lokale zender is opgeslagen.

2 Druk binnen 5 seconden nogmaals op de cijfertoets van de lokale zender.

3 Herhaal dit tot de gewenste zender wordt ontvangen.

Verkeersinformatie beluisteren

— TA (Traffic Announcement)/TP (Traffic Programme)

Als u TA en TP inschakelt, kunt u automatisch afstemmen op een FM-zender die verkeersinformatie uitzendt. Deze instellingen werken ongeacht het huidige FM-programma of bron, CD; na de verkeersinformatie schakelt het apparaat weer over naar de oorspronkelijke bron.

Druk herhaaldelijk op **TA** tot "TA-ON" wordt weergegeven.

Het apparaat gaat zoeken naar zenders die verkeersinformatie uitzenden.

Met "TP" wordt de ontvangst van dergelijke zenders aangegeven en "TA" knippert tijdens de ontvangst van verkeersinformatie. Het apparaat blijft zoeken naar beschikbare TP-zenders als "NO TP" wordt aangegeven.

Als u alle verkeersinformatie wilt annuleren, selecteert u "TA-OFF".

Actie	Druk op
Het huidige verkeersbericht annuleren	TA

Tip

U kunt de huidige informatie ook annuleren door op **SOURCE** of **MODE** te drukken.

Het volume van verkeersinformatie instellen

U kunt het volume van de verkeersinformatie instellen, zodat u geen enkel bericht mist.

1 Druk op de volume +/- toets om het gewenste volume in te stellen.

2 Druk 2 seconden op **TA.**

"TA" wordt weergegeven en de instelling wordt opgeslagen.

Noodberichten ontvangen

Als AF of TA is ingeschakeld, schakelt het apparaat over naar noodberichten als deze worden uitgezonden wanneer u naar een FM-zender of CD luistert.

RDS-zenders met AF- en TA-instelling instellen

Wanneer u RDS-zenders instelt, slaat het apparaat de AF-/TA-instelling (aan/uit) en de frequentie van elke zender op. U kunt de instelling (AF, TA of beide) voor elke zender afzonderlijk of voor alle voorkeurzenders samen bepalen. Als u zenders met "AF-ON" instelt, slaat het apparaat automatisch zenders met het sterkste radiosignaal op.

Alle voorkeurzenders op dezelfde wijze instellen

1 Selecteer een FM-band (pagina 14).

2 Druk op **AF en/of **TA** om "AF-ON" en/of "TA-ON" te selecteren.**

Houd er rekening mee dat de instellingen "AF-OFF" en "TA-OFF" van toepassing zijn op niet-RDS-zenders en op RDS-zenders.

3 Druk op **SENS (BTM) tot "BTM" gaat knipperen.**

Een andere instelling voor elke voorkeurzender opgeven

1 Selecteer een FM-band en stem af op de gewenste zender (pagina 14).

2 Druk op **AF en/of **TA** om "AF-ON" en/of "TA-ON" te selecteren.**

3 Druk op de gewenste cijfertoets (1** tot en met **6**) tot "MEM" wordt weergegeven.**

Herhaal de procedure vanaf stap 1 om andere zenders op te slaan.

Opmerking

Als u de AF-/TA-instelling wilt wijzigen tijdens het afspelen van een CD, drukt u op **AF** of **TA**.

Afstemmen op zenders op programmatype

— PTY (programmatypen)

U kunt afstemmen op een zender door het programmatype te selecteren dat u wilt beluisteren.

Programmatypen	Display
Nieuws	NEWS
Actualiteiten	AFFAIRS
Informatie	INFO
Sport	SPORT
Educatieve programma's	EDUCATE
Toneel	DRAMA
Cultuur	CULTURE
Wetenschap	SCIENCE
Diversen	VARIED
Populaire muziek	POP M
Rock-muziek	ROCK M
Easy Listening	EASY M
Licht klassiek	LIGHT M
Klassiek	CLASSICS
Ander type muziek	OTHER M
Weerberichten	WEATHER
Financiën	FINANCE
Kinderprogramma's	CHILDREN
Sociale zaken	SOCIAL A
Religie	RELIGION
Phone In	PHONE IN
Reizen	TRAVEL
Ontspanning	LEISURE
Jazz-muziek	JAZZ
Country-muziek	COUNTRY
Nationale muziek	NATION M
Oldies	OLDIES
Folk-muziek	FOLK M
Documentaires	DOCUMENT

Opmerking

U kunt deze functie niet gebruiken in sommige landen/ regio's waar geen PTY-gegevens (selecteren op programmatype) beschikbaar zijn.

1 Druk op (PTY) tijdens FM-ontvangst.



De naam van het huidige programmatype verschijnt als de zender PTY-gegevens uitzendt.

"- - - - -" wordt weergegeven als de ontvangen zender geen RDS-zender is of als de RDS-gegevens niet worden ontvangen.

2 Druk herhaaldelijk op (PTY) tot het gewenste programmatype wordt weergegeven.

De programmatypen verschijnen in de volgorde die in de tabel wordt aangegeven. "NONE" verschijnt als het programmatype niet is opgegeven in de RDS-gegevens.

3 Druk op (SEEK) (+) of (SEEK) (-).

Het apparaat gaat zoeken naar een zender die het geselecteerde programmatype uitzendt.

Klok automatisch instellen

— CT (kloktijd)

Met de CT-gegevens van de RDS-uitzending wordt de klok automatisch ingesteld.

"CT-ON" selecteren

Druk tijdens radio-ontvangst tegelijkertijd op **(SEL)** en **(2)**.

De klok wordt ingesteld.



Na één seconde keert het display terug naar de normale radio-ontvangststand.

Als u "CT-OFF" wilt selecteren, drukt u nogmaals tegelijkertijd op **(SEL)** en **(2)**.

Opmerkingen

- Het is mogelijk dat de CT-functie niet werkt, ook al wordt er wel een RDS-zender ontvangen.
- Er kan een verschil bestaan tussen de tijd van de CT-functie en de werkelijke tijd.

Overige functies

U kunt het apparaat ook bedienen met een bedieningssatelliet (**optioneel**).

De bedieningssatelliet gebruiken

Bevestig eerst het juiste label afhankelijk van de manier waarop u de bedieningssatelliet wilt monteren.

U kunt de bedieningssatelliet gebruiken door op knoppen te drukken en/of regelaars te draaien.

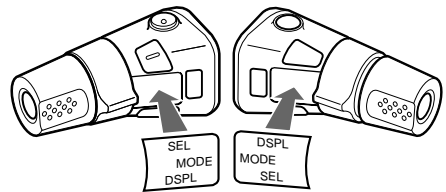

Drukken op toetsen

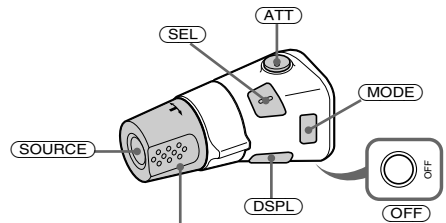

Draai de VOL regelaar om het volume te regelen.

Druk op	Actie
(SOURCE)	De bron wijzigen (radio/CD)/het apparaat inschakelen
(MODE)	De radioband wijzigen
(ATT)	Het geluid dempen
(OFF) *1	Afspelen of radio-ontvangst stoppen/het apparaat uitschakelen
(SEL)	Aanpassen en selecteren
(DSPL)	Het display-item wijzigen

vervolg op volgende pagina →

De regelaar draaien

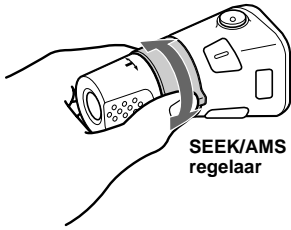

Draaien en loslaten:

- Tracks overslaan.
- Als u tracks wilt blijven overslaan, draait u de regelaar één keer. Vervolgens draait u binnen 1 seconde de regelaar nogmaals en houdt u deze vast.
- Automatisch afstemmen op zenders.

Draaien, vasthouden en loslaten:

- Snel vooruit/terug naar een track gaan.
- Handmatig zenders zoeken.

Regelaar indrukken en draaien

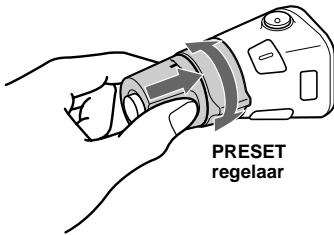

Regelaar indrukken en draaien:

- Voorkeurzenders ontvangen.
- Albums wijzigen*2.

*1 Als het contactslot van de auto geen ACC (accessoire) positie heeft, houdt u (OFF) ingedrukt tot het display verdwijnt.

*2 Alleen beschikbaar bij het afspelen van MP3-bestanden.

Bij het afspelen van een MP3-bestand kunt u een album selecteren met de bedieningssatelliet.

Actie	Handeling
Albums overslaan - Albumselectie	Druk de regelaar in en draai deze [één keer voor elk album]. Als u albums wilt blijven overslaan, drukt u de regelaar in, draait u de regelaar en houdt u deze vast.

De werkingsrichting wijzigen

De werkingsrichting van de bedieningselementen is in de fabriek ingesteld, zoals hieronder wordt aangegeven.

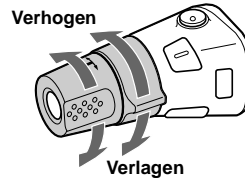

Als u de bedieningssatelliet rechts op de stuurkolom moet monteren, kan de werkingsrichting worden omgekeerd.

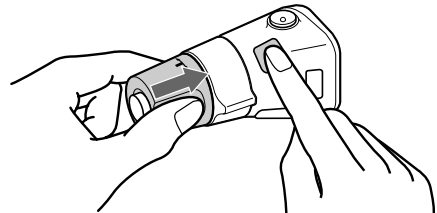

Druk 2 seconden op (SEL) terwijl u de VOL regelaar ingedrukt houdt.

Balans en fader aanpassen

U kunt de balans en fader aanpassen.

1 Druk herhaaldelijk op **(SEL)** tot "BAL" of "FAD" wordt weergegeven.

Wanneer u op **(SEL)** drukt, wordt het item als volgt gewijzigd:

LOW* → **MID*** → **HI*** → **BAL (links-rechts)** → **FAD (voor-achter)**

* Als EQ3 is ingeschakeld (pagina 22).

2 Druk op de volume +/- toets om het geselecteerde item aan te passen.

Opmerking

Pas het item aan binnen 3 seconden nadat u het hebt geselecteerd.

Het geluid snel dempen

Druk op **(ATT)**.

Nadat "ATT-ON" kort is weergegeven, verschijnt "ATT" in het display.

Druk nogmaals op **(ATT)** om het vorige volume te herstellen.

Tip

Wanneer de interfacekabel van een autotelefoon is aangesloten op de ATT-kabel, wordt het volume automatisch verlaagd wanneer een telefoongesprek binnenkomt (Telephone ATT-functie).

Instellingen voor geluid en display wijzigen

De volgende instellingen zijn mogelijk:

- CT (kloktijd) (pagina 19)
- A.SCRL (Auto Scroll)*¹ (pagina 12)
- DEMO*² — de demonstratieweergave in- of uitschakelen.
 - Selecteer "ON" om de demonstratieweergave in te schakelen. De demonstratie begint ongeveer 10 seconden nadat het apparaat is uitgeschakeld.
 - Selecteer "OFF" om de demonstratieweergave uit te schakelen.
- BEEP — de piepton in- of uitschakelen.

Het gewenste item selecteren

Druk tegelijkertijd op **(SEL)** en de gewenste toets.

(SEL) + **(2)** : CT

(SEL) + **(3)** : A.SCRL*¹

(SEL) + **(4)** : DEMO*²

(SEL) + **(6)** : BEEP

Na het instellen keert het display terug naar de normale afspelstand.

Druk nogmaals tegelijkertijd op **(SEL)** en de gewenste toets om het item te annuleren.

*¹ Als er geen CD wordt afgespeeld, wordt dit item niet weergegeven.

*² Als het apparaat is uitgeschakeld.

De equalizer instellen (EQ3)

U kunt een equalizercurve instellen voor 7 muziekgenres (XPLOD, VOCAL, CLUB, JAZZ, NEW AGE, ROCK en CUSTOM) of de equalizer uitschakelen met OFF (equalizer uit). U kunt voor elke bron een andere equalizerinstelling opslaan.

Equalizercurve selecteren

- 1 Druk op **(SOURCE)** om een bron (radio of CD) te selecteren.
- 2 Druk herhaaldelijk op **(EQ3)** tot de gewenste equalizercurve wordt weergegeven.

Wanneer u op **(EQ3)** drukt, wordt het item gewijzigd.



Selecteer "OFF" om het equalizereffect uit te schakelen.

De equalizercurve aanpassen

U kunt de equalizerinstellingen voor verschillende toonbereiken opslaan en regelen.

- 1 Druk op **(SOURCE)** om een bron (radio of CD) te selecteren.
- 2 Druk herhaaldelijk op **(EQ3)** om de gewenste equalizercurve te selecteren.
- 3 Pas de equalizercurve aan.

- 1 Druk herhaaldelijk op **(SEL)** om het gewenste toonbereik te selecteren.

Wanneer u op **(SEL)** drukt, wordt het toonbereik gewijzigd.

LOW → MID → HI (→ BAL → FAD)

- 2 Druk herhaaldelijk op de volume +/- toets om het gewenste volume in te stellen.

Het volume kan worden aangepast in stappen van 1 dB van -10 dB tot +10 dB.

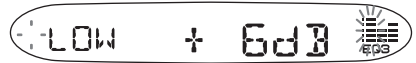

- 3 Herhaal stap 1 en 2 om de equalizercurve aan te passen.

Als u de fabrieksinstelling voor de equalizercurve wilt herstellen, drukt u 2 seconden op **(SEL)**.

Opmerking

Als EQ3 is ingesteld op "OFF", kunt u de equalizercurve-instellingen niet aanpassen.

Aanvullende informatie

Onderhoud

Zekeringen vervangen

Vervang een zekering altijd door een identiek exemplaar. Als de zekering doorbrandt, moet u de voedingsaansluiting controleren en de zekering vervangen. Brandt de zekering vervolgens nogmaals door, dan kan er sprake zijn van een defect in het apparaat. Raadpleeg in dat geval de dichtstbijzijnde Sony-handelaar.

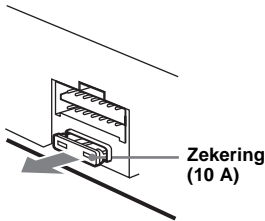

Waarschuwing

Gebruik nooit een zekering die zwaarder is dan de standaardzekering van het apparaat omdat dit hierdoor kan worden beschadigd.

Aansluitingen schoonmaken

De werking van het apparaat kan worden verstoord als de aansluitingen tussen het apparaat en het voorpaneel niet schoon zijn. U kunt dit voorkomen door het voorpaneel (pagina 10) los te maken en de aansluitingen te reinigen met een in alcohol gedrenkt wattenstaafje. Gebruik hierbij niet te veel kracht. Anders kunnen de aansluitingen worden beschadigd.

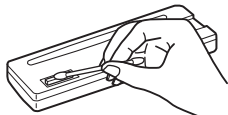
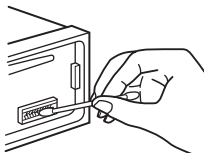

Opmerkingen

- Uit veiligheidsoverwegingen moet u de motor uitschakelen en de sleutel uit het contactslot te halen voordat u de aansluitingen reinigt.
- Raak de aansluitingen nooit rechtstreeks aan met uw vingers of een metalen voorwerp.

De lithiumbatterij vervangen

Onder normale omstandigheden gaan de batterijen ongeveer 1 jaar mee. (Afhankelijk van de gebruiksomstandigheden kan de levensduur korter zijn.) Wanneer de batterij verzwakt, wordt het bereik van de kaartafstandsbediening kleiner. Vervang de batterij door een nieuwe CR2025 lithiumbatterij. Bij een andere batterij bestaat er brand- of explosiegevaar.

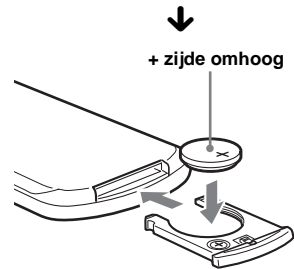
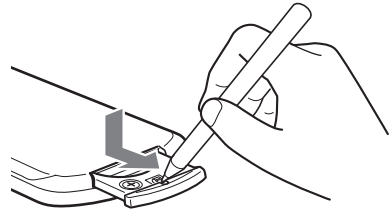

Opmerkingen over lithiumbatterijen

- Houd de lithiumbatterij buiten het bereik van kinderen. Raadpleeg meteen een arts wanneer een batterij wordt ingeslikt.
- Veeg de batterij schoon met een droge doek voor een goed contact.
- Houd bij het plaatsen van de batterij rekening met de juiste polariteit.
- Houd de batterij niet vast met een metalen tang om kortsluiting te voorkomen.

WAARSCHUWING

Bij oneigenlijk gebruik kan de batterij ontploffen.

Probeer niet de batterij op te laden of te openen; werp ook een lege batterij nooit in het vuur.



Voor de Klanten in Nederland

Gooi de batterij niet weg maar lever deze in als klein chemisch afval (KCA).

Het apparaat verwijderen

1 Verwijder de beschermende rand.

- 1 Maak het voorpaneel los (pagina 10).
- 2 Bevestig de ontgrendelings sleutels op de beschermende rand.

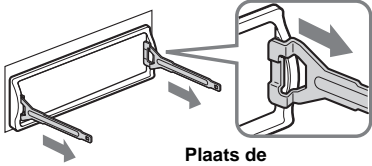

Plaats de ontgrendelings sleutel op de juiste manier.

- 3 Trek de ontgrendelings sleutels naar u toe om de beschermende rand te verwijderen.

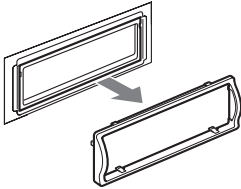

2 Verwijder het apparaat.

- 1 Plaats beide ontgrendelings sleutels en duw hierop tot deze vastklikken.

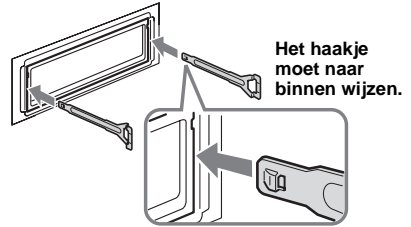

- 2 Trek de ontgrendelings sleutels naar u toe om het apparaat los te maken.

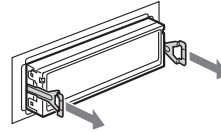

- 3 Schuif het apparaat uit de houder.

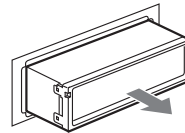

Technische gegevens

CD-speler

Signaal/ruis-afstand	120 dB
Frequentiebereik	10 – 20.000 Hz
Snelheidsfluctuaties	Minder dan meetbare waarden

Tuner

FM

Afstembereik	87,5 – 108,0 MHz
Antenne-aansluiting	Aansluiting voor externe antenne
Tussenfrequentie	10,7 MHz/450 kHz
Bruikbare gevoeligheid	9 dBf
Selectiviteit	75 dB bij 400 kHz
Signaal/ruis-afstand	67 dB (stereo), 69 dB (mono)
Harmonische vervorming bij 1 kHz	0,5% (stereo), 0,3% (mono)
Scheiding	35 dB bij 1 kHz
Frequentiebereik	30 – 15.000 Hz

MW/LW

Afstembereik	MW: 531 – 1.602 kHz LW: 153 – 279 kHz
Antenne-aansluiting	Aansluiting voor externe antenne
Tussenfrequentie	10,7 MHz/450 kHz
Gevoeligheid	MW: 30 μ V LW: 40 μ V

Versterker

Uitgangen	Luidsprekeruitgangen (sure seal)
Luidsprekerimpedantie	4 – 8 ohm
Maximaal uitgangsvermogen	50 W \times 4 (bij 4 ohm)

Algemeen

Uitgangen	Audio-uitgang (achter) Relaisaansluiting elektrische antenne Aansluiting versterker
Ingangen	Telephone ATT- bedieningsaansluiting Afstandsbedieningsingang Antenne-ingang
Toonregeling	Laag: \pm 10 dB bij 60 Hz (XPLOD) Midden: \pm 10 dB bij 1 kHz (XPLOD) Hoog: \pm 10 dB bij 10 kHz (XPLOD)
Voeding	12 V gelijkstroom accu (negatieve aarde)
Afmetingen	Ongeveer 178 \times 50 \times 176 mm (b/h/d)
Montage-afmetingen	Ongeveer 182 \times 53 \times 161 mm (b/h/d)
Gewicht	Ongeveer 1,2 kg
Bijgeleverde accessoires	Onderdelen voor installatie en aansluitingen (1 set) Beschermer voorpaneel (1)
Optionele accessoires	Kaartafstandsbediening RM-X114 Bedieningssatelliet RM-X4S

Wijzigingen in ontwerp en technische gegevens voorbehouden zonder voorafgaande kennisgeving.

Problemen oplossen

De onderstaande controlelijst kan u helpen bij het oplossen van problemen die zich met het apparaat kunnen voordoen.

Vóórdat u de onderstaande controlelijst doorneemt, moet u eerst de aanwijzingen voor aansluiting en gebruik controleren.

Algemeen

Geen geluid.

- Druk op de volume + toets om het volume aan te passen.
- Zet de ATT-functie uit.
- Zet de faderregelaar in het midden voor een systeem met 2 luidsprekers.

De geheugeninhoud is gewist.

- De RESET toets is ingedrukt.
→ Sla opnieuw op in het geheugen.
- De voedingskabel of de accu is losgekoppeld.
- De voedingskabel is niet goed aangesloten.

Geen pieptoon.

- De pieptoon is uitgeschakeld (pagina 21).
- Er is een optionele versterker aangesloten en u gebruikt de ingebouwde versterker niet.

Het display verdwijnt van/verschijnt niet in het weergavenster.

- Het display verdwijnt als u op **(OFF)** drukt en deze toets ingedrukt houdt.
→ Druk nogmaals op **(OFF)** en houd deze toets ingedrukt tot het display verschijnt.
- Verwijder het voorpaneel en reinig de aansluitingen. Zie "Aansluitingen schoonmaken" op pagina 23 voor meer informatie.

Opgeslagen zenders en tijd zijn gewist.

De zekering is doorgebrand.

Maak geluid met de contactsleutel op ON, ACC of OFF.

De kabels zijn niet goed verbonden met de voedingsaansluiting voor accessoires van de auto.

Het apparaat wordt niet van stroom voorzien.

- Controleer de aansluiting. Controleer de zekering wanneer alles in orde is.
- De auto heeft geen ACC-positie.
→ Druk op **(SOURCE)** (of plaats een disc) om het apparaat in te schakelen.

Het apparaat wordt constant van stroom voorzien.

De auto heeft geen ACC-positie.

De elektrisch bediende antenne schuift niet uit.

De elektrisch bediende antenne heeft geen relaisdoos.

CD afspelen

Een disc kan niet worden geplaatst.

- Er zit al een CD in het apparaat.
- De CD is met kracht verkeerd geplaatst.

Het afspelen begint niet.

- CD defect of vuil.
- Ongefinaliseerde CD-R/CD-RW.
- U probeert een CD-R/CD-RW af te spelen die niet geschikt is voor audiotoeepassingen.
- Bepaalde CD-R's/CD-RW's kunnen niet worden afgespeeld wegens de opname-apparatuur of de staat van de disc.

MP3-bestanden kunnen niet worden afgespeeld.

- Er is niet opgenomen volgens de indeling ISO 9660 Level 1 of Level 2 of de indeling Joliet of de uitgebreide indeling Romeo.
- De extensie ".MP3" is niet toegevoegd aan de bestandsnaam.
- Bestanden zijn niet opgeslagen in MP3-indeling.

MP3-bestanden worden minder snel afgespeeld dan andere bestanden.

- Bij de volgende discs duurt het langer voordat het afspelen wordt gestart:
- discs die zijn opgenomen met een gecompliceerde structuur;
 - discs die in meerdere sessies zijn opgenomen;
 - discs waaraan gegevens kunnen worden toegevoegd.

Een disc wordt automatisch uitgeworpen.

De omgevingstemperatuur is hoger dan 50°C.

De bedieningstoetsen werken niet.

De CD wordt niet uitgeworpen.

Druk op de RESET toets.

Het geluid verspringt door trillingen.

- Het apparaat is geïnstalleerd in een hoek van meer dan 45°.
- Het apparaat is niet op een stabiele plaats in de auto gemonteerd.

Het geluid verspringt.

Vuile of defecte disc.

Radio-ontvangst

Er kan niet worden afgestemd op voorkeuzenders.

- Sla de juiste frequentie op in het geheugen.
- Het ontvangstsignaal is te zwak.

Radiozenders kunnen niet worden ontvangen.

Het geluid is gestoord.

- Sluit een antennebedieningskabel (blauw) of hulpvoedingskabel (rood) aan op de voedingskabel van de auto-antenneversterker (alleen als uw auto is uitgerust met een FM/MW/LW-antenne in de achter- of zijruit).
- Controleer de aansluiting van de auto-antenne.
- De auto-antenne schuift niet uit.
→ Controleer de aansluiting van de voedingskabel van de auto-antenne.
- Controleer de frequentie.

Er kan niet automatisch worden afgestemd op zenders.

- De lokale zoekfunctie is ingesteld op "ON".
→ Stel de lokale zoekfunctie in op "OFF" (pagina 14).
- Het ontvangstsignaal is te zwak.
→ Stem handmatig af.

De aanduiding "ST" knippert.

- Stem nauwkeurig af op de frequentie.
- Het ontvangstsignaal is te zwak.
→ Stel de mono-ontvangststand in op "ON" (pagina 15).

Een stereo-uitzending wordt mono weergegeven.

Het apparaat staat in de mono-ontvangststand.
→ Schakel de mono-ontvangststand uit (pagina 15).

RDS

SEEK wordt gestart na enkele seconden weergave.

De zender is geen TP-zender of heeft een zwak signaal.
→ Druk herhaaldelijk op (TA) tot "TA-OFF" wordt weergegeven.

Geen verkeersinformatie.

- Schakel "TA" in.
- De zender is een TP-zender, maar zendt toch geen verkeersinformatie uit.
→ Stem af op een andere zender.

PTY geeft "-----" weer.

- De huidige zender is geen RDS-zender.
- Geen RDS-gegevens ontvangen.
- De zender geeft het programmatype niet door.

Foutmeldingen

Foutweergave

De volgende aanduidingen knipperen ongeveer 5 seconden en hoort een alarmsignaal.

ERROR

- Een CD is vuil of omgekeerd geplaatst.
→ Reinig de CD of plaats deze op de juiste manier.
- Een CD kan niet worden afgespeeld wegens een of ander probleem.
→ Plaats een andere CD.

FAILURE

De luidsprekers of versterkers zijn niet correct aangesloten.
→ Raadpleeg de installatiehandleiding van dit model om de aansluitingen te controleren.

HI TEMP

De omgevingstemperatuur bedraagt meer dan 50°C.
→ Wacht tot de temperatuur lager is dan 50°C.

NO MUSIC

Een CD zonder muziekbestanden is in het apparaat geplaatst.
→ Plaats een muziek-CD in het apparaat.

OFFSET

Er is wellicht een interne storing.
→ Controleer de aansluiting. Als de foutmelding in het display blijft staan, moet u de dichtstbijzijnde Sony-handelaar raadplegen.

RESET

Het CD-apparaat werkt niet om de een of andere reden.
→ Druk op de RESET toets op het apparaat.

Berichten

L.SEEK +/-

De lokale zoekfunctie is ingeschakeld tijdens automatisch afstemmen (pagina 14).

NO AF

Er is geen alternatieve frequentie voor de huidige zender.

"LLLL" of "RRRR"

U hebt het begin of het einde van de disc bereikt en u kunt niet verder.

Als deze oplossingen niet helpen, moet u de dichtstbijzijnde Sony-handelaar raadplegen.

Tragen Sie danach die Seriennummer (SERIAL NO.) in dem reservierten Feld ein. Sie finden diese auf einem Aufkleber, der auf dem Gerätegehäuse angebracht ist. Nehmen Sie den ausgefüllten Geräte-Pass anschließend unbedingt aus der Bedienungsanleitung heraus, falls Sie diese im Fahrzeug aufbewahren möchten. Bitte bewahren Sie den Geräte-Pass an einem sicheren Ort auf. Er kann im Falle eines Diebstahls zur Identifikation Ihres Eigentums dienen.

caraudio

Geräte-Pass

SONY®

Dieser Geräte-Pass dient als Eigentumsnachweis für Ihr caraudio-Gerät im Falle eines Diebstahls.

Wir empfehlen, den Geräte-Pass nicht im Fahrzeug aufzubewahren, um Missbrauch zu verhindern.

Modellbezeichnung

CDX-S2200

Seriennummer (SERIAL NO.)



- Lead-free solder is used for soldering certain parts.
- Halogenated flame retardants are not used in the certain printed wiring boards.
- Paper is used for the packaging cushions.
- Halogenated flame retardants are not used in cabinets.

<http://www.sony.net/>

Sony Corporation Printed in Thailand

Download from [Www.Somanuals.com](http://www.Somanuals.com). All Manuals Search And Download.

Free Manuals Download Website

<http://myh66.com>

<http://usermanuals.us>

<http://www.somanuals.com>

<http://www.4manuals.cc>

<http://www.manual-lib.com>

<http://www.404manual.com>

<http://www.luxmanual.com>

<http://aubethermostatmanual.com>

Golf course search by state

<http://golfingnear.com>

Email search by domain

<http://emailbydomain.com>

Auto manuals search

<http://auto.somanuals.com>

TV manuals search

<http://tv.somanuals.com>