

FM/MW/LW MiniDisc Player

Operating Instructions _____ **GB**

Bedienungsanleitung _____ **DE**

Mode d'emploi _____ **FR**

Istruzioni per l'uso _____ **IT**

Gebruiksaanwijzing _____ **NL**

Wichtig!

Bitte nehmen Sie sich etwas Zeit, um den Geräte-Pass vollständig auszufüllen. Wo sich dieser befindet, entnehmen Sie bitte dem in der hinteren Umschlagseite dieser Bedienungsanleitung.

Si dichiara che l'apparecchio è stato fabbricato in conformità all'art. 2, Comma 1 del D.M. 28.08.1995 n. 548.

For installation and connections, see the supplied installation/connections manual.

Zur Installation und zum Anschluß siehe die mitgelieferte Installations-/Anschlußanleitung.

En ce qui concerne l'installation et les connexions, consulter le manuel d'installation/raccordement fourni.

Per l'installazione e i collegamenti, fare riferimento al manuale di istruzioni per l'installazione e i collegamenti in dotazione.

Zie voor het monteren en aansluiten van het apparaat de bijgeleverde handleiding "Installatie en aansluitingen".



MDX-CA580

Welcome !

Thank you for purchasing the Sony MiniDisc Player. This unit lets you enjoy a variety of features using the following controller accessories:

Optional accessories

- Rotary commander RM-X4S
- Card remote commander RM-X91

In addition to the MD playback and radio operations, you can expand your system by connecting optional CD/MD units*¹. When you operate this unit or a connected optional CD unit with the CD TEXT function, the CD TEXT information will appear in the display when you playback a CD TEXT disc*².

*¹ You can connect MD changers, CD changers, MD players, or CD players.

*² A CD TEXT disc is an audio CD that includes information such as the disc name, artist name and track names.
This information is recorded on the disc.

Precautions

- If your car was parked in direct sunlight resulting in a considerable rise in temperature inside the car, allow the unit to cool off before operating it.
- If no power is being supplied to the unit, check the connections first. If everything is in order, check the fuse.
- If your car is equipped with a power aerial, it will extend automatically while the unit is operating.

If you have any questions or problems concerning your unit that are not covered in this manual, please consult your nearest Sony dealer.

Moisture Condensation

On a rainy day or in a very damp area, moisture may condense on the lenses inside the unit. Should this occur, the unit will not operate properly. In such a case, remove the disc and wait for about an hour until the moisture has evaporated.

To maintain high quality sound

If you have drink holders near your audio equipment, be careful not to splash juice or other soft drinks onto the unit and MD. Sugary residues on the unit or MD may contaminate the lenses inside the unit, reduce the sound quality, or prevent sound reproduction altogether.



Notes on MDs

Since the disc itself is housed in a cartridge, free from accidental contact with your fingers and dust, MDs can withstand a certain degree of the rough handling. However, dirt or dust on the surface of the cartridge or a warped cartridge may cause a malfunction. Observe the following for best results.

Never touch the surface of the disc itself by deliberately opening the shutter on the cartridge.

When you eject the MD, the shutter may be open. In such a case, close the shutter immediately.

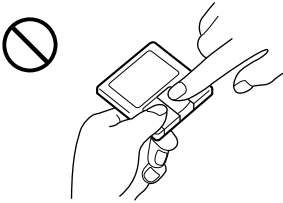

Do not expose the MD to direct sunlight or heat sources such as hot air-ducts. Do not leave it in a car parked in direct sunlight where there can be a considerable rise in temperature. Make sure the MD is not left on the dashboard or rear tray of a car, etc. where the temperature can also be excessive.

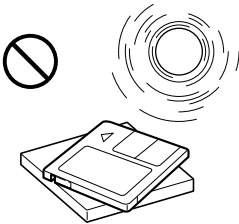

Notes on attaching labels

Be sure to attach labels on cartridges correctly, as failing to do so may cause the MD to become stuck in the unit.

- Attach the label in a suitable position.
- Remove old labels before putting new ones on.
- Replace labels that are beginning to peel away from the MD.

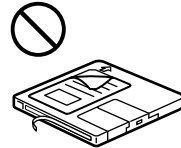
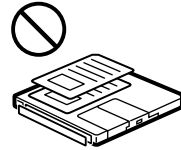
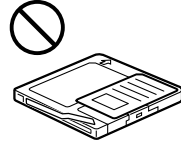

Cleaning

Wipe the surface of the cartridge from time to time with a soft dry cloth.

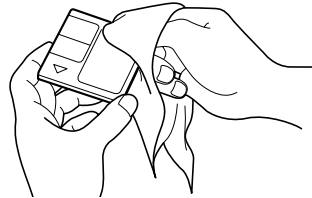

Table of Contents

Location of controls	5
Getting Started	
Resetting the unit	7
Detaching the front panel	7
Turning the unit on/off	8
How to use the menu	8
Setting the clock	8

MD Player

CD/MD Unit (optional)

Listening to an MD	9
Playing tracks repeatedly	
— Repeat Play	11
Playing tracks in random order	
— Shuffle Play	11
Labelling a CD	
— Disc Memo*	12
Locating a disc by name	
— List-up*	13
Selecting specific tracks for playback	
— Bank*	14

* Functions available with optional CD/MD unit

Radio

Memorising stations automatically	
— Best Tuning Memory (BTM)	15
Memorising only the desired stations	15
Receiving the memorised stations	16

RDS

Overview of the RDS function	17
Displaying the station name	17
Retuning the same programme automatically	
— Alternative Frequencies (AF)	17
Listening to traffic announcements	18
Presetting the RDS stations with	
the AF and TA data	19
Locating a station by programme type	20
Setting the clock automatically	21

Other Functions

Labelling the rotary commander	21
Using the rotary commander	22
Adjusting the sound characteristics	23
Attenuating the sound	24
Changing the sound and display settings	24
Boosting the bass sound	
— D-bass	25

Additional Information

Maintenance	25
Dismounting the unit	27
Specifications	28
Troubleshooting guide	29

Location of controls

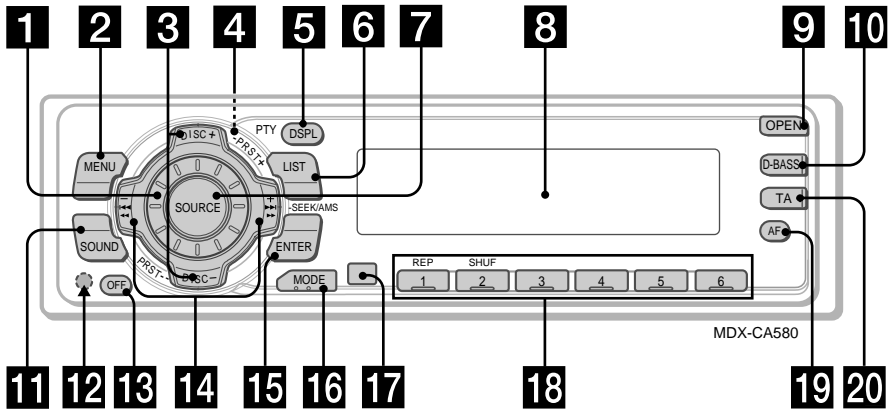

Refer to the pages listed for details.

- 1** Volume control dial 19
- 2** MENU button 8, 10, 12, 13, 14, 15, 16, 18, 19, 21, 24
- 3** DISC/PRST +/- (cursor up/down) buttons 8, 10, 12, 13, 14, 15, 16, 18, 19, 20, 21, 24
 During CD/MD playback:
 Disc change 10, 13
 During radio reception:
 Preset stations select 16
- 4** ▲ (eject) button (located on the front side of the unit behind the front panel) 9
- 5** DSPL/PTY (display mode change/ programme type) button 9, 10, 12, 17, 20
- 6** LIST button 12
 List-up 13
- 7** SOURCE (TUNER/CD/MD) button 8, 9, 10, 13, 15, 16, 19
- 8** Display window
- 9** OPEN button 7, 9, 26
- 10** D-BASS button 25
- 11** SOUND button 23
- 12** Reset button (located on the front side of the unit behind the front panel) 7
- 13** OFF button* 7, 8, 9
- 14** SEEK/AMS -/+ (cursor left/right) buttons 8, 10, 12, 14, 16, 18, 19, 21, 23, 24
 Automatic Music Sensor 10, 14
 Manual Search 10
 Seek 15, 16, 18
- 15** ENTER button 8, 10, 12, 13, 14, 15, 16, 18, 19, 20, 21, 24
- 16** MODE button 19
 During CD or MD playback:
 CD/MD unit select 9, 13
 During radio reception:
 BAND select 15, 16
- 17** Receptor for the card remote commander
- 18** Number buttons
 During radio reception:
 Preset number select 15, 16, 18, 19
 During CD/MD playback:
 ① REP 11
 ② SHUF 11
- 19** AF button 17, 18, 19
- 20** TA button 18, 19

* **Warning when installing in a car without ACC (accessory) position on the ignition key switch**
 Be sure to press (OFF) on the unit for two seconds to turn off the clock display after turning off the engine.
 When you press (OFF) only momentarily, the clock display does not turn off and this causes battery wear.

Location of controls

Card remote commander RM-X91 (optional)

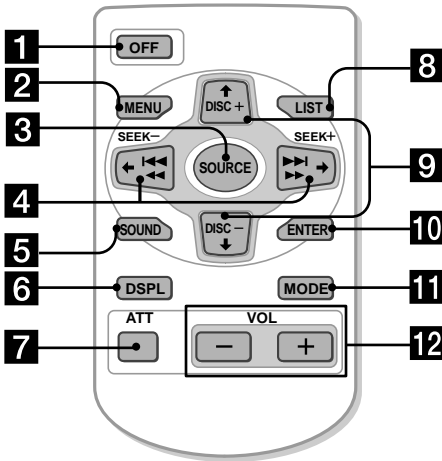

The corresponding buttons of the card remote commander control the same functions as those on this unit.

- 1 OFF button
- 2 MENU button
- 3 SOURCE button
- 4 SEEK/AMS buttons
- 5 SOUND button
- 6 DSPL (DSPL/PTY) button
- 7 ATT button
- 8 LIST button
- 9 DISC/PRST buttons
- 10 ENTER button
- 11 MODE button
- 12 VOL buttons

Notes

- A unit turned off by pressing (OFF) for 2 seconds cannot be operated with the card remote commander unless (SOURCE) on the unit is pressed, or a disc is inserted to activate the unit first.
- Do not leave the card remote commander where it can be exposed to direct sunlight such as on a dashboard or the steering wheel, etc. The card remote commander may be deformed by the heat.
- The MiniDisc recorder may not operate properly with the card remote commander in direct sunlight. In such a case, hold the card remote commander close to the unit's receptor.

Getting Started

Attaching the front panel

Place the hole **(A)** in the front panel onto the spindle **(B)** on the unit as illustrated, then push the left side in.

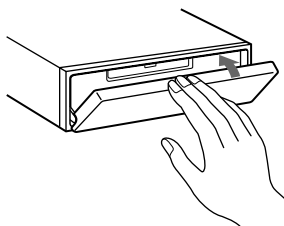
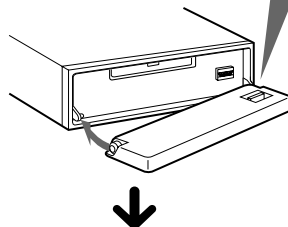
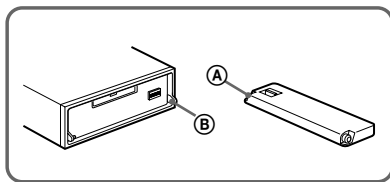

Resetting the unit

Before operating the unit for the first time or after replacing the car battery, you must reset the unit.

Remove the front panel and press the reset button with a pointed object, such as a ball-point pen.



Reset button

Note

Pressing the reset button will erase the clock setting and some memorised functions.

Detaching the front panel

You can detach the front panel of this unit to protect the unit from being stolen.

- 1 Press **(OFF)**.
- 2 Press **(OPEN)**, then slide the front panel to the right side, and pull out the left side of the front panel.

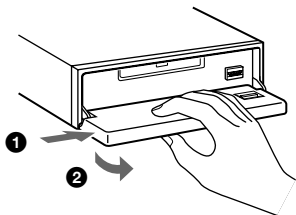

Notes

- Do not put anything on the inner surface of the front panel.
- Be sure not to drop the panel when detaching it from the unit.
- If you detach the panel while the unit is still turned on, the power will turn off automatically to prevent the speakers from being damaged.
- When carrying the front panel with you, use the supplied front panel case.

Notes

- Be careful not to attach the front panel upside down.
- Do not press the front panel too hard against the unit when attaching it.
- Do not press too hard or put excessive pressure on the display window of the front panel.
- Do not expose the front panel to direct sunlight or heat sources such as hot air ducts, and do not leave it in a humid place. Never leave it on the dashboard of a car parked in direct sunlight or where there may be a considerable rise in temperature.

Caution alarm

If you turn the ignition key switch to the OFF position without removing the front panel, the caution alarm will beep for a few seconds. If you connect an optional power amplifier and do not use the built-in amplifier, the beep sound will be deactivated.

Turning the unit on/off

Turning on the unit

Press **(SOURCE)** or insert an MD in the unit. For details on operation, refer to page 9 (MD/CD) and page 15 (radio).

Turning off the unit

Press **(OFF)** to stop MD/CD playback or radio reception (the key illumination and display remain on).

Press **(OFF)** for two seconds to completely turn the unit off.

Note

If your car has no ACC position on the ignition key switch, be sure to turn the unit off by pressing **(OFF)** for two seconds to avoid car battery wear.

How to use the menu

This unit is operated by selecting items from a menu.

To select, first enter the menu mode and choose up/down ((+)/(-) of **(DISC/PRST)**), or choose left/right ((-)/(+) of **(SEEK/AMS)**).

(DISC/PRST)



(+): to select upwards

(-): to select downwards

(SEEK/AMS)

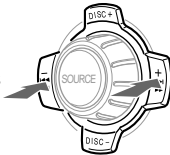

(-): to select leftwards

(+): to select rightwards

Note

In Menu mode the "▲" in the left of the display indicates the selectable buttons of **(DISC/PRST)** and **(SEEK/AMS)**.

Setting the clock

The clock uses a 24-hour digital indication.

Example: To set the clock to 10:08

- 1 Press **(MENU)**, then press either side of **(DISC/PRST)** repeatedly until "CLOCK" appears.

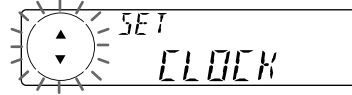

- 1 Press **(ENTER)**.



The hour indication flashes.

- 2 Press either side of **(DISC/PRST)** to set the hour.



- 3 Press the (+) side of **(SEEK/AMS)**.



The minute indication flashes.

- 4 Press either side of **(DISC/PRST)** to set the minute.



- 2 Press **(ENTER)**.



The clock starts.

After the clock setting is completed, the display returns to normal play mode.

Tip

You can set the clock automatically with the RDS feature (see page 17).

Note

When the D.INFO mode is set to ON, the time is always displayed, provided that the M.DSPL is set to OFF (page 24).

MD Player CD/MD Unit (optional)

In addition to playing an MD with this unit alone, you can also control external CD/MD units.

If you connect an optional CD unit with the CD TEXT function, the CD TEXT information will appear in the display when you play a CD TEXT disc.

Listening to an MD

(with this unit only)

- 1 Press **(OPEN)** and insert the MD.

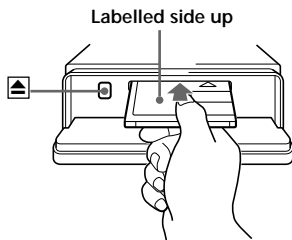

- 2 Close the front panel.
Playback starts automatically.

If an MD is already inserted, press **(SOURCE)** repeatedly until "MD" appears to start playback.

The title of the MD* and the track title will appear in the display window, then the playing time will appear.

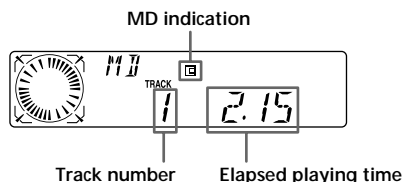

* Only if these titles are prerecorded on the MD.

When the last track on the MD is over

The track number indication returns to "1," and playback restarts from the first track of the MD.

To	Press
Stop playback	(OFF)
Eject the MD	(OPEN) then ▲

Playing a CD or MD (with an optional CD/MD unit)

- 1 Press **(SOURCE)** repeatedly to select "CD" or "MD."
- 2 Press **(MODE)** until the desired unit appears.
CD/MD playback starts.

All the discs in the current CD/MD unit is played from the top.

Changing the display item

Each time you press **(DSPL/PTY)** during MD, CD, or CD TEXT disc playback, the item changes as follows:

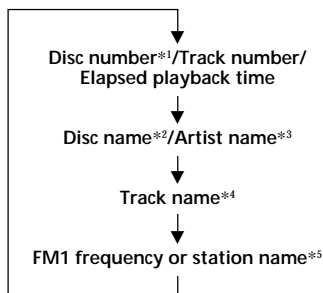

- *1 While an optional CD/MD unit is connected.
- **2 If you have not labelled the CD or CD TEXT disc ("Labelling a CD" on page 12), or if there is no disc name prerecorded on the MD, "DISC" and "NO NAME" appear in the display.
- **3 If you play a CD TEXT disc, the artist name appears in the display after the disc name. (Only for CD TEXT discs with the artist name.)
- **4 If the track name of a CD TEXT disc or MD is not prerecorded, "TRACK" and "NO NAME" appear in the display.
- **5 While the AF/TA function is activated.

After you select the desired item, the display will automatically change to the Motion Display mode after a few seconds.

In the Motion Display mode, all the items are scrolled in the display one by one in order.

Note

If you use personalised labels, they will always take priority over the original CD TEXT information when such information is displayed.

Tip

The Motion Display mode can be turned off. (See "Changing the sound and display settings" on page 24).

Automatically scrolling a disc name

— Auto Scroll

If the disc name, artist name, or track name on an MD or a CD TEXT disc exceeds 8 characters and the Auto Scroll function is on, information automatically scrolls across the display as follows:

- The disc name appears when the disc has changed (if the disc name is selected as the display item).
- The track name appears when the track has changed (if the track name is selected as the display item).
- The disc or track name appears depending on the setting when you press (SOURCE) to select an MD or CD TEXT disc.

If you press (DSPL/PTY) to change the display item, the disc or track name of the MD or CD TEXT disc is scrolled automatically whether you set the function on or off.

- 1 During playback, press (MENU).
- 2 Press either side of (DISC/PRST) repeatedly until "A.SCRL-OFF" appears.
- 3 Press the (+) side of (SEEK/AMS) to select "A.SCRL-ON."
- 4 Press (ENTER).

To cancel Auto Scroll, select "A.SCRL-OFF" in step 3.

Note

For some CD TEXT discs with very many characters, the following cases may happen:

- Some of the characters are not displayed.
- Auto Scroll does not work.

Locating a specific track

— Automatic Music Sensor (AMS)

During playback, press either side of (SEEK/AMS) momentarily for each track you want to skip.

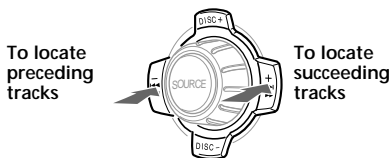

Locating a specific point in a track

— Manual Search

During playback, press and hold either side of (SEEK/AMS). Release when you have found the desired point.

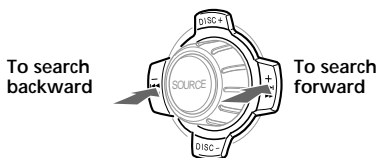

Note

If "L.L.L.L.L.L.L.L" or "R.R.R.R.R.R.R.R" appears in the display, you have reached the beginning or the end of the disc and you cannot go any further.

Locating a disc

— Disc Selection

When an optional CD/MD unit is connected, press either side of (DISC/PRST) to select the desired disc. The desired disc in the current optional CD/MD unit begins playback.

Playing tracks repeatedly

— Repeat Play

The MD in the main unit will automatically repeat itself when it reaches the end. As repeat play, you can select:

- REP-1 — to repeat a track.
- REP-2 — to repeat a disc in the optional CD/MD unit.

During playback, press **①** (REP) repeatedly until the desired setting appears in the display.



* "REP-2" is only available when you connect one or more optional MD units, or when you connect two or more optional CD units.

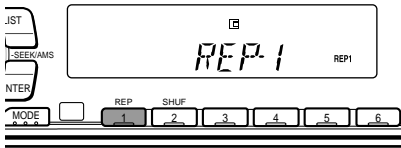

Repeat Play starts.

To return to normal play mode, select "REP-OFF".

Playing tracks in random order

— Shuffle Play

You can select:

- SHUF-1 — to play the tracks on the current disc in random order.
- SHUF-2 — to play the tracks in the current optional CD/MD unit in random order.
- SHUF-ALL — to play all the tracks in all the optional CD/MD units in random order.

During playback, press **②** (SHUF) repeatedly until the desired setting appears in the display.

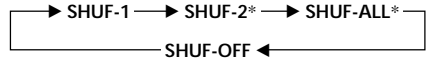

* "SHUF-2" and "SHUF-ALL" are only available when you connect one or more optional MD units, or when you connect two or more optional CD units.

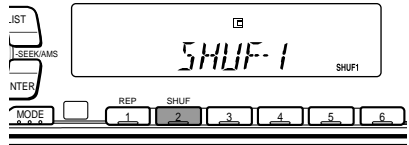

Shuffle Play starts.

To return to normal play mode, select "SHUF-OFF".

Labelling a CD — Disc Memo

(For a CD unit with the CUSTOM FILE function)

You can label each disc with a personalised name. You can enter up to eight characters for a disc. If you label a CD, you can locate the disc by name (page 13) and select the specific tracks for playback (page 14).

- 1 Start playing the disc you want to label.
- 2 Press (MENU), then press either side of (DISC/PRST) repeatedly until "NAME EDIT" appears.

- 3 Press (ENTER).
Name edit mode

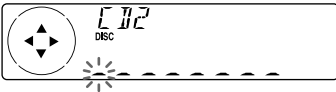

The unit will repeat the disc during the labelling procedure.

- 4 Enter the characters.
 - 1 Press the (+) side of (DISC/PRST) repeatedly to select the desired characters.
(A → B → C → ... Z → 0 → 1 → 2 → ... 9 → + → - → * → / → \ → > → < → . → _)

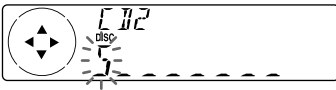

If you press the (-) side of (DISC/PRST) repeatedly, the characters will appear in reverse order.

If you want to put a blank space between characters, select "_" (under-bar).

- 2 Press the (+) side of (SEEK/AMS) after locating the desired character.
The next character flashes.

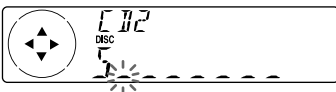

If you press the (-) side of (SEEK/AMS), the previous character flashes.

- 3 Repeat steps 1 and 2 to enter the entire name.

- 5 To return to normal CD play mode, press (ENTER).

Tips

- To erase or correct a name, enter "_" (under-bar) for each character.
- There is another way to start labelling a CD. Press (LIST) for two seconds instead of steps 2 and 3. You can also complete the operation by pressing (LIST) for two seconds instead of step 5.
- You can label CDs on a unit without the CUSTOM FILE function if that unit is connected along with a CD unit that has the function. The disc name will be stored in the memory of the CD unit with the CUSTOM FILE function.

Displaying the disc memo

Press (DSPL/PTY) during CD or CD TEXT disc playback.



Each time you press (DSPL/PTY) during CD or CD TEXT disc playback, the item changes as follows:

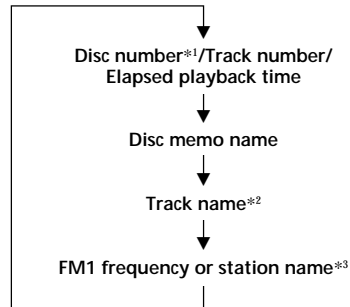

*1 While an optional CD unit is connected.

*2 If you connect an optional CD unit with the CD TEXT function, the CD TEXT information will appear in the display when you play a CD TEXT disc.

*3 While the AF/TA function is activated.

Erasing the disc memo

- 1 Press **(SOURCE)** repeatedly to select "CD."
- 2 Press **(MODE)** repeatedly to select the CD unit with the CUSTOM FILE function.
- 3 Press **(MENU)**, then press either side of **(DISC/PRST)** repeatedly until "NAME DEL" appears.
- 4 Press **(ENTER)**.
- 5 Press either side of **(DISC/PRST)** repeatedly to select the disc name you want to erase.
- 6 Press **(ENTER)** for two seconds. The name is erased. Repeat steps 5 and 6 if you want to erase other names.
- 7 Press **(MENU)** twice. The unit returns to normal CD play mode.

Notes

- To erase the disc memo, play a CD on the CD unit in which the disc memo you want to erase is stored.
- When a personalised label for a CD TEXT disc is erased, the original CD TEXT information will appear on the display.

Locating a disc by name

— List-up (For a CD unit with the CD TEXT function/CUSTOM FILE function, or an MD unit)

You can use this function for discs that have been assigned custom names or for CD TEXT discs.

You can locate the disc by

- its custom name: when you assign a name for a CD or an MD using a CD unit with the CUSTOM FILE function or an MD unit. (For information on disc names, see "Labelling a CD" on page 12).
- the CD TEXT information: when you play a CD TEXT disc on a CD unit with the CD TEXT function.

- 1 Press **(LIST)**. The name assigned to the current disc appears in the display.

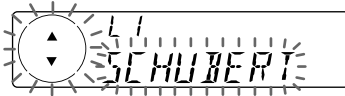

When you assign a disc memo name to a CD TEXT disc, it takes priority over the original CD TEXT information.

- 2 Press either side of **(DISC/PRST)** repeatedly until you find the desired disc.
- 3 Press **(ENTER)** to play the disc.

Notes

- When using the card remote commander, press **(LIST)** to return to normal play mode. When operating just by the unit's button, the display returns to normal play mode after 5 seconds.
- The track names are not displayed during MD or CD TEXT disc playback.
- If there are no discs in the CD/MD unit, "NO DISC" appears in the display.
- If a disc has not been assigned a custom name, "*****" appears on the display.
- Some letters cannot be displayed during MD or CD TEXT disc playback.
- If the disc information has not been read yet by the unit, "NOT READ" is displayed.

Selecting specific tracks for playback

— Bank

(For a CD unit with the CUSTOM FILE function)

If you label the disc, you can set the unit to skip or play the tracks of your choice.

- 1 Start playing the disc you want to label.
- 2 Press **(MENU)**, then press either side of **(DISC/PRST)** repeatedly until "BANK SEL" appears.

- 3 Press **(ENTER)**.

Bank edit mode



- 4 Label the tracks.
 - 1 Press either side of **(SEEK/AMS)** repeatedly to select the track you want to label.
 - 2 Press **(ENTER)** repeatedly to select "PLAY" or "SKIP."

- 5 Repeat step 4 to set "PLAY" or "SKIP" for all the tracks.

- 6 Press **(MENU)** twice.
The unit returns to normal CD play mode.

Notes

- You can set "PLAY" and "SKIP" for up to 24 tracks.
- You cannot set "SKIP" for all the tracks on a CD.

Playing specific tracks only

You can select:

- "BANK-ON" — to play the tracks with the "PLAY" setting.
- "BANK-INV" (Inverse) — to play the tracks with the "SKIP" setting.

- 1 During playback, press **(MENU)**, then press either side of **(DISC/PRST)** repeatedly until "BANK-ON," "BANK-INV," or "BANK-OFF" appears.

- 2 Press the (+) side of **(SEEK/AMS)** repeatedly until the desired setting appears.

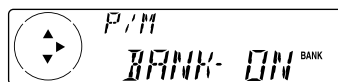
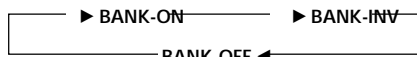

- 3 Press **(ENTER)**.
Playback starts from the track following the current one.

To return to normal play mode, select "BANK-OFF" in step 2.

Radio

Memorising stations automatically

— Best Tuning Memory (BTM)

The unit selects the stations with the strongest signals and memorises them in the order of their frequencies. You can store up to 6 stations on each band (FM1, FM2, FM3, MW, and LW).

Caution

When tuning in stations while driving, use Best Tuning Memory to prevent accidents.

- 1 Press **(SOURCE)** repeatedly to select the tuner.
Each time you press **(SOURCE)**, the source changes as follows:

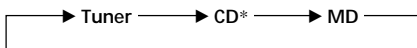

* If the corresponding optional equipment is not connected, this item will not appear.

- 2 Press **(MODE)** repeatedly to select the band.
Each time you press **(MODE)**, the band changes as follows:



- 3 Press **(MENU)**, then press either side of **(DISC/PRST)** repeatedly until "BTM" appears.
- 4 Press **(ENTER)**.
The unit stores stations in the order of their frequencies on the number buttons.
A beep sounds when the setting is stored.

Notes

- The unit does not store stations with weak signals. If only a few stations can be received, some number buttons will retain their former setting.
- When a number is indicated in the display, the unit starts storing stations from the one currently displayed.
- If an MD is not in the unit, only the tuner band appears even if you press **(SOURCE)**.

Memorising only the desired stations

You can preset up to 18 FM stations (6 each for FM1, FM2, and FM3), up to 6 MW stations, and up to 6 LW stations in the order of your choice.

- 1 Press **(SOURCE)** repeatedly to select the tuner.
- 2 Press **(MODE)** repeatedly to select the band.
- 3 Press either side of **(SEEK/AMS)** to tune in the station that you want to store on the number button.
- 4 Press the desired number button (**1** to **6**) for two seconds until "MEM" appears.
The number button indication appears in the display.

Note

If you try to store another station on the same number button, the previously stored station will be erased.

Receiving the memorised stations

- 1 Press **(SOURCE)** repeatedly to select the tuner.
- 2 Press **(MODE)** repeatedly to select the band.
- 3 Press the number button (**(1)** to **(6)**) on which the desired station is stored.

Tip

Press either side of **(DISC/PRST)** to receive the stations in the order they are stored in the memory (Preset Search Function).

If you cannot tune in a preset station

Press either side of **(SEEK/AMS)** to search for the station (automatic tuning). Scanning stops when the unit receives a station. Press either side of **(SEEK/AMS)** repeatedly until the desired station is received.

Note

If the automatic tuning stops too frequently, press **(MENU)**, then press either side of **(DISC/PRST)** repeatedly until "LOCAL" (local seek mode) is displayed. Then press the (+) side of **(SEEK/AMS)** to select "LOCAL-ON." Press **(ENTER)**. Only the stations with relatively strong signals will be tuned in.

Tips

- When you select the "LOCAL-ON" setting, "L.SEEK" appears while the unit is searching for a station.
- If you know the frequency of the station you want to listen to, press and hold either side of **(SEEK/AMS)** until the desired frequency appears (manual tuning).

If FM stereo reception is poor

— Monaural Mode

- 1 During radio reception, press **(MENU)**, then press either side of **(DISC/PRST)** repeatedly until "MONO-OFF" appears.
- 2 Press the (+) side of **(SEEK/AMS)** until "MONO-ON" appears. The sound improves, but becomes monaural ("ST" disappears).
- 3 Press **(ENTER)**.

To return to normal mode, select "MONO-OFF" in step 2.

RDS

Overview of the RDS function

Radio Data System (RDS) is a broadcasting service that allows FM stations to send additional digital information along with the regular radio programme signal. Your car stereo offers you a variety of services. Here are just a few: retuning the same programme automatically, listening to traffic announcements, and locating a station by programme type.

Notes

- Depending on the country or region, not all of the RDS functions are available.
- RDS may not work properly if the signal strength is weak or if the station you are tuned to is not transmitting RDS data.

Displaying the station name

The name of the current station lights up in the display.

Select an FM station (page 16).

When you tune in an FM station that transmits RDS data, the station name appears in the display.

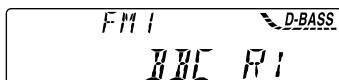

Note

The “*” indication means that an RDS station is being received.

Changing the displayed item

Each time you press (DSPL/PTY), the item changes as follows:

Station Name (Frequency) ↔ PTY data

After you select the desired item, the display will automatically change to the Motion Display mode after a few seconds.

In the Motion Display mode, all the items are scrolled in the display one by one in order.

Tip

The Motion Display mode can be turned off. (See “Changing the sound and display settings” on page 24.)

Note

“NO NAME” appears if the received station does not transmit RDS data.

Retuning the same programme automatically

— Alternative Frequencies (AF)

The Alternative Frequencies (AF) function automatically selects and retunes the station with the strongest signal in a network. By using this function, you can continuously listen to the same programme during a long-distance drive without having to retune the station manually.

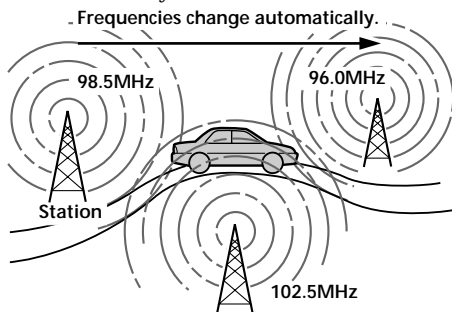

1 Select an FM station (page 16).

2 Press (AF) repeatedly until “AF-ON” appears.

The unit starts searching for an alternative station with a stronger signal in the same network.

Notes

- When there is no alternative station in the area and you do not need to search for an alternative station, turn the AF function off by pressing **(AF)** repeatedly until "AF-OFF" appears.
- When "NO AF" and the station name flash alternately, it means that the unit cannot find an alternative station in the network.
- If the station name starts flashing after selecting a station with the AF function on, this indicates that no alternative frequency is available. Press either side of **(SEEK/AMS)** while the station name is flashing (within eight seconds). The unit starts searching for another frequency with the same PI (Programme Identification) data ("PI SEEK" appears and no sound is heard). If the unit cannot find another frequency, "NO PI" appears, and the unit returns to the previously selected frequency.

Listening to a regional programme

The "REG-ON" (regional on) function lets you stay tuned to a regional programme without being switched to another regional station. (Note that you must turn the AF function on.) The unit is factory preset to "REG-ON," but if you want to turn off the function, do the following.

- 1 During radio reception, press **(MENU)**, then press either side of **(DISC/PRST)** repeatedly until "REG" appears.
- 2 Press the (+) side of **(SEEK/AMS)** until "REG-OFF" appears.
- 3 Press **(ENTER)**.
Note that selecting "REG-OFF" might cause the unit to switch to another regional station within the same network.

To return to regional on, select "REG-ON" in step 2.

Note

This function does not work in the United Kingdom and in some other areas.

Local link function (United Kingdom only)

The Local Link function lets you select other local stations in the area, even if they are not stored on your number buttons.

- 1 Press a number button that has a local station stored on it.
- 2 Within five seconds, press the number button of the local station again.
- 3 Repeat this procedure until the desired local station is received.

Listening to traffic announcements

The Traffic Announcement (TA) and Traffic Programme (TP) data lets you automatically tune in an FM station that is broadcasting traffic announcements even if you are listening to other programme sources.

Press **(TA)** repeatedly until "TA-ON" appears.

The unit starts searching for traffic information stations. "TP" appears in the display when the unit finds a station broadcasting traffic announcements. When the traffic announcement starts, "TA" flashes. The flashing stops when the traffic announcement is over.

Tip

If the traffic announcement starts while you are listening to another programme source, the unit automatically switches to the announcement and goes back to the original source when the announcement is over.

Notes

- "NO TP" flashes for five seconds if the received station does not broadcast traffic announcements. Then, the unit starts searching for a station that broadcasts it.
- When "EON" appears with "TP" in the display, the station makes use of broadcast traffic announcement of other stations in the same network.

To cancel the current traffic announcement

Press **(TA)**, **(SOURCE)** or **(MODE)**.
To cancel all traffic announcements, turn off the function by pressing **(TA)** until "TA-OFF" appears.

Presetting the volume of traffic announcements

You can preset the volume level of the traffic announcements beforehand so you won't miss the announcement. When a traffic announcement starts, the volume will be automatically adjusted to the preset level.

- 1 Turn the volume control dial to adjust the desired volume level.
- 2 Press **(TA)** for two seconds.
"TA" appears and the setting is stored.

Receiving emergency announcements

If an emergency announcement comes in while you are listening to the radio, the programme will be automatically switched to it. If you are listening to a source other than the radio, the emergency announcements will be heard if you set AF or TA to ON. The unit will then automatically switch to these announcements no matter which source you are listening to at the time.

Presetting the RDS stations with the AF and TA data

When you preset RDS stations, the unit stores each station's data as well as its frequency, so you don't have to turn on the AF or TA function every time you tune in the preset station. You can select a different setting (AF, TA, or both) for individual preset stations, or the same setting for all preset stations.

Presetting the same setting for all preset stations

- 1 Select an FM band (page 15).
- 2 Press **(AF)** and/or **(TA)** to select "AF-ON" and/or "TA-ON."
Note that selecting "AF-OFF" or "TA-OFF" stores not only RDS stations, but also non-RDS stations.
- 3 Press **(MENU)**, then press either side of **(DISC/PRST)** repeatedly until "BTM" appears.
- 4 Press the (+) side of **(SEEK/AMS)** until "BTM" flashes.
- 5 Press **(ENTER)**.

Presetting different settings for each preset station

- 1 Select an FM band, and tune in the desired station (page 16).
- 2 Press **(AF)** and/or **(TA)** to select "AF-ON" and/or "TA-ON."
- 3 Press the desired number button until "MEM" appears.
Repeat from step 1 to preset other stations.

Locating a station by programme type

You can locate the station you want by selecting one of the programme types shown below.

Programme types	Display
News	NEWS
Current Affairs	AFFAIRS
Information	INFO
Sports	SPORT
Education	EDUCATE
Drama	DRAMA
Culture	CULTURE
Science	SCIENCE
Varied	VARIED
Popular Music	POP M
Rock Music	ROCK M
Easy Listening	EASY M
Light Classical	LIGHT M
Classical	CLASSICS
Other Music Type	OTHER M
Weather	WEATHER
Finance	FINANCE
Children's Programmes	CHILDREN
Social Affairs	SOCIAL A
Religion	RELIGION
Phone In	PHONE IN
Travel	TRAVEL
Leisure	LEISURE
Jazz Music	JAZZ
Country Music	COUNTRY
National Music	NATION M
Oldies Music	OLDIES
Folk Music	FOLK M
Documentary	DOCUMENT
Not specified	NONE

Note

You cannot use this function in some countries where no PTY (Programme Type selection) data is available.

- 1 Press **(DSPL/PTY)** during FM reception until "PTY" appears.

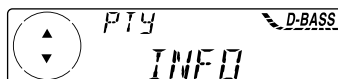

The current programme type name appears if the station is transmitting the PTY data. "-----" appears if the received station is not an RDS station, or if the RDS data has not been received.

- 2 Press **(DISC/PRST)** repeatedly until the desired programme type appears.

The programme types appear in the order shown in the above table. Note that you cannot select "NONE" (Not specified) for searching.

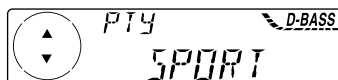

- 3 Press **(ENTER)**.

The unit starts searching for a station broadcasting the selected programme type.

Setting the clock automatically

The CT (Clock Time) data from the RDS transmission sets the clock automatically.

- 1 During radio reception, press **(MENU)**, then press either side of **(DISC/PRST)** repeatedly until "CT" appears.



- 2 Press the (+) side of **(SEEK/AMS)** repeatedly until "CT-ON" appears. The clock is set.

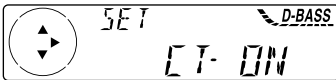

- 3 Press **(ENTER)** to return to the normal display.

To cancel the CT function

Select "CT-OFF" in step 2.

Notes

- The CT function may not work even though an RDS station is being received.
- There might be a difference between the time set by the CT function and the actual time.

Other Functions

You can also control the unit with a rotary commander (optional).

Labelling the rotary commander

Depending on how you mount the rotary commander, attach the appropriate label as shown in the illustration below.

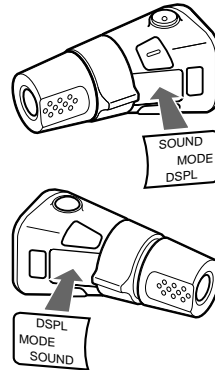

Using the rotary commander

The rotary commander works by pressing buttons and/or rotating controls. You can also control an optional CD/MD unit with the rotary commander.

By pressing buttons (the SOURCE and MODE buttons)

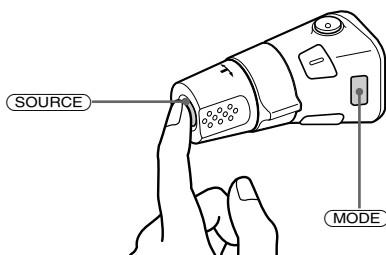

Each time you press **(SOURCE)**, the source changes as follows:

Tuner → CD* → MD

** If the corresponding optional equipment is not connected, this item will not appear.*

Pressing **(MODE)** changes the operation in the following ways:

- Tuner: FM1 → FM2 → FM3 → MW → LW
- CD unit*: CD1 → CD2 → ...
- MD unit*: MD1 → MD2 → ...

** If the corresponding optional equipment is not connected, these items will not appear.*

By rotating the control (the SEEK/AMS control)

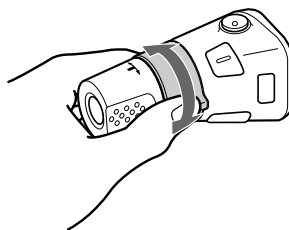

Rotate the control momentarily and release it to:

- Locate a specific track on a disc. Rotate and hold the control until you locate the specific point in a track, then release it to start playback.
- Tune in stations automatically. Rotate and hold the control to find a specific station.

By pushing in and rotating the control (the PRESET/DISC control)

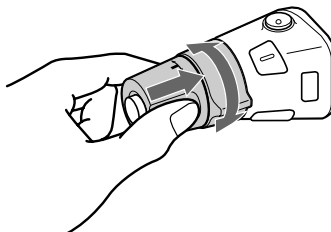

Push in and rotate the control to:

- Receive the stations memorised on the number buttons.
- Change the disc.

Other operations

Rotate the VOL control to adjust the volume.

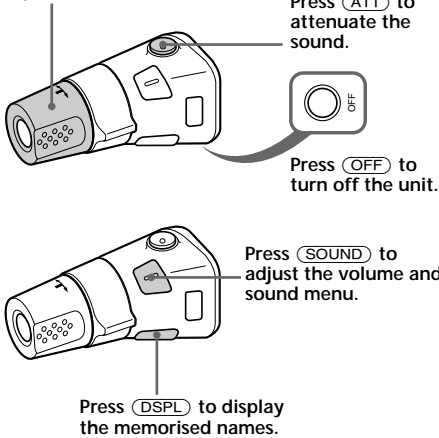

Tip

If your car has no ACC (accessory) position on the ignition key switch, be sure to press **(OFF)** for two seconds to turn off the clock indication after turning off the engine.

Changing the operative direction

The operative direction of controls is factory-set as shown below.

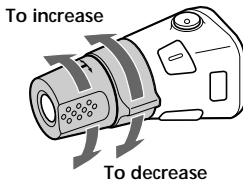

If you need to mount the rotary commander on the right hand side of the steering column, you can reverse the operative direction.

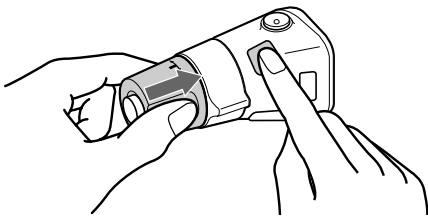

Press **(SOUND)** for two seconds while pushing the VOL control.

Tip

You can also change the operative direction of these controls with the unit (see "Changing the sound and display settings" on page 24).

Adjusting the sound characteristics

You can adjust the bass, treble, balance, and fader.

You can store the bass and treble levels independently for each source.

- 1 Select the item you want to adjust by pressing **(SOUND)** repeatedly. Each time you press **(SOUND)**, the item changes as follows:
BAS (bass) → TRE (treble) → BAL (left-right) → FAD (front-rear)
- 2 Adjust the selected item by pressing either side of **(SEEK/AMS)**. When adjusting with the rotary commander, press **(SOUND)** and rotate the VOL control.

Note

Adjust within three seconds after selecting the item.

Attenuating the sound

(With the rotary commander or the card remote commander)

Press **(ATT)** on the rotary commander or card remote commander.
“ATT-ON” lights up for a while.

To restore the previous volume level, press **(ATT)** again.

Tip

When the interface cable of a car telephone is connected to the ATT lead, the unit decreases the volume automatically when a telephone call comes in (Telephone ATT function).

Changing the sound and display settings

The following items can be set:

SET (setting)

- CLOCK (page 8)
- CT (Clock Time) (page 21)
- BEEP — to turn the beeps on or off.
- RM (Rotary Commander) — to change the operative direction of the controls of the rotary commander.
 - Select “NORM” to use the rotary commander as the factory-set position.
 - Select “REV” when you mount the rotary commander on the right side of the steering column.

DIS (display)

- D.INFO (Dual Information) — to display the clock and the play mode at the same time (ON).
- M.DSPL (Motion Display) — to turn the motion display on or off.
- A.SCRL (Auto Scroll) (page 10)

Note

If you connect an optional power amplifier and do not use the built-in amplifier, the beep sound will be disabled.

1 Press **(MENU)**.

2 Press either side of **(DISC/PRST)** repeatedly until the desired item appears.
Each time you press the (-) side of **(DISC/PRST)**, the item changes as follows:

CLOCK → CT → BEEP → RM → D.INFO → M.DSPL → A.SCRL*

* When no CD is playing on a unit with the CD TEXT function or no MD is playing, this item will not appear.

Note

The displayed item will differ depending on the source.

Tip

You can easily switch among categories (“SET”, “DIS”, “P/M” (play mode), and “EDT” (edit mode)) by pressing either side of **(DISC/PRST)** for two seconds.

3 Press the (+) side of **(SEEK/AMS)** to select the desired setting (Example: ON or OFF).

4 Press **(ENTER)**.

After the mode setting is completed, the display returns to normal play mode.

Boosting the bass sound

— D-bass

You can enjoy a clear and powerful bass sound.

The D-bass function boosts the low and high frequency signal with a sharper curve than conventional bass boost.

You can hear the bass line more clearly even while the vocal volume remains the same. You can emphasize and adjust the bass sound easily with the D-BASS button.

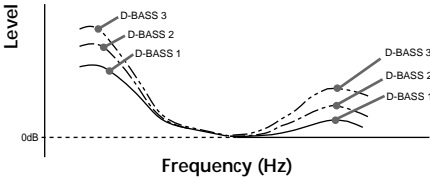

Adjusting the bass curve

Press **(D-BASS)** repeatedly until the desired bass level appears in the display.

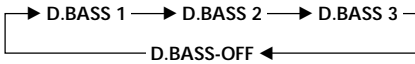

To cancel, select "D.BASS-OFF."

Note

If the bass sound becomes distorted, select a less effective setting of "D.BASS" or adjust the volume.

Additional Information

Maintenance

Fuse replacement

When replacing the fuse, be sure to use one matching the amperage rating stated on the original fuse. If the fuse blows, check the power connection and replace the fuse. If the fuse blows again after replacement, there may be an internal malfunction. In such a case, consult your nearest Sony dealer.

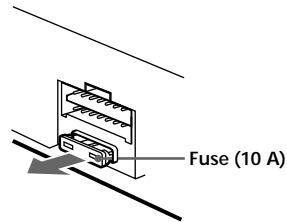

Warning

Never use a fuse with an amperage rating exceeding the one supplied with the unit as this could damage the unit.

Cleaning the connectors

The unit may not function properly if the connectors between the unit and the front panel are not clean. In order to prevent this, open the front panel by pressing (OPEN), then detach it and clean the connectors with a cotton swab dipped in alcohol. Do not apply too much force. Otherwise, the connectors may be damaged.

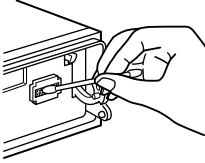

Main unit

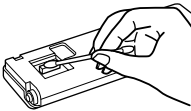

Back of the front panel

Notes

- For safety, turn off the engine before cleaning the connectors, and remove the key from the ignition switch.
- Never touch the connectors directly with your fingers or with any metal device.

Replacing the lithium battery

When the battery becomes weak, the range of the card remote commander becomes shorter. Replace the battery with a new CR2025 lithium battery.

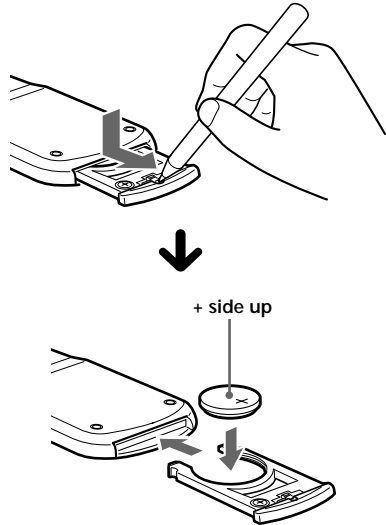

Notes on lithium battery

- Keep the lithium battery out of the reach of children. Should the battery be swallowed, immediately consult a doctor.
- Wipe the battery with a dry cloth to assure a good contact.
- Be sure to observe the correct polarity when installing the battery.
- Do not hold the battery with metallic tweezers, otherwise a short-circuit may occur.

WARNING

Battery may explode if mistreated. Do not recharge, disassemble, or dispose of in fire.

Dismounting the unit

1 After taking off the front panel, press the clip inside the front cover with a thin screwdriver, and gently pry the front cover free.

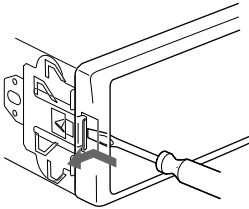

2 Repeat step 1 for the right side.
The front cover is removed.

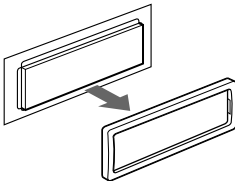

3 Use a thin screwdriver to push in the clip on the left side of the unit, then pull out the left side of the unit until the catch clears the mounting.

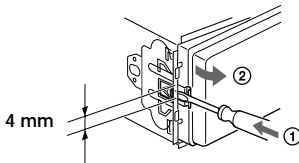

4 Repeat step 3 for the right side.

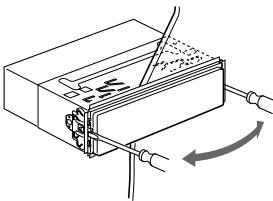

5 Slide the unit out of its mounting.

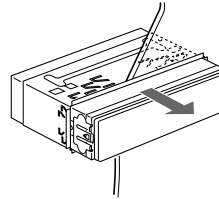

Specifications

MD player section

Signal-to-noise ratio	90 dB
Frequency response	10 – 20,000 Hz
Wow and flutter	Below measurable limit

Tuner section

FM

Tuning range	87.5 – 108.0 MHz
Aerial terminal	External aerial connector
Intermediate frequency	10.7 MHz/450 kHz
Usable sensitivity	8 dBf
Selectivity	75 dB at 400 kHz
Signal-to-noise ratio	66 dB (stereo), 72 dB (mono)

Harmonic distortion at 1 kHz	0.6 % (stereo), 0.3 % (mono)
------------------------------	---------------------------------

Separation	35 dB at 1 kHz
Frequency response	30 – 15,000 Hz

MW/LW

Tuning range	MW: 531 – 1,602 kHz LW: 153 – 279 kHz
Aerial terminal	External aerial connector
Intermediate frequency	10.7 MHz/450 kHz
Sensitivity	MW: 30 μ V LW: 40 μ V

Power amplifier section

Outputs	Speaker outputs (sure seal connectors)
Speaker impedance	4 – 8 ohms
Maximum power output	50 W \times 4 (at 4 ohms)

General

Outputs	Audio outputs Power aerial relay control lead Power amplifier control lead Telephone ATT control lead
Tone controls	Bass \pm 9 dB at 100 Hz Treble \pm 9 dB at 10 kHz
Power requirements	12 V DC car battery (negative ground)
Dimensions	Approx. 178 \times 50 \times 183 mm (w/h/d)
Mounting dimensions	Approx. 182 \times 53 \times 162 mm (w/h/d)
Mass	Approx. 1.2 kg
Supplied accessories	Parts for installation and connections (1 set) Front panel case (1) Rotary commander RM-X4S Card remote commander RM-X91 BUS cable (supplied with an RCA pin cord) RC-61 (1 m), RC-62 (2 m)
Optional accessories	CD changer (10 discs) CDX-848X, CDX-646 MD changer (6 discs) MDX-65 Source selector XA-C30
Optional equipment	

U.S. and foreign patents licensed from Dolby laboratories Licensing Corporation.

Design and specifications are subject to change without notice.

Troubleshooting guide

The following checklist will help you remedy the problems you may encounter with your unit. Before going through the checklist below, check the connection and operating procedures.

General

Problem	Cause/Solution
No sound.	<ul style="list-style-type: none">• Cancel the ATT function.• Set the fader control to the centre position for two-speaker system.• Rotate the dial clockwise to adjust the volume.
The contents of the memory have been erased.	<ul style="list-style-type: none">• The power cord or battery has been disconnected.• The reset button has been pressed. → Store again into the memory.
Indications do not appear in the display.	Remove the front panel and clean the connectors. See "Cleaning the connectors" (page 26) for details.
No beep sound.	<ul style="list-style-type: none">• The beep sound is cancelled (page 24).• If you connect an optional amplifier and do not use the built-in amplifier, the beep sound will be deactivated.

CD/MD playback

Problem	Cause/Solution
A disc cannot be loaded.	<ul style="list-style-type: none">• Another MD is already loaded.• The MD is forcibly inserted upside down or in the wrong way.
Playback does not begin.	Defective MD or dirty CD.
A disc is automatically ejected.	The ambient temperature exceeds 50°C.
The operation buttons do not function.	Press the reset button.
The sound skips due to vibration.	<ul style="list-style-type: none">• The unit is installed at an angle of more than 20°.• The unit is not installed in a sturdy part of the car.
The sound skips.	A dirty or defective disc.
Cannot turn off the "-----" indication.	You cannot label CDs unless you connect a CD unit with the custom file function. → Press (LIST) for two seconds.

Radio reception

Problem	Cause/Solution
Preset tuning is not possible.	<ul style="list-style-type: none">• Store the correct frequency in the memory.• The broadcast signal is too weak.
The stations cannot be received. The sound is hampered by noises.	Connect a power aerial control lead (blue) or accessory power supply lead (red) to the power supply lead of a car's aerial booster. (Only when your car has built-in FM/MW/LW aerial in the rear/side glass.)
Automatic tuning is not possible.	The broadcast signal is too weak. → Use manual tuning.
The "ST" indication flashes.	<ul style="list-style-type: none">• Tune in the frequency accurately.• The broadcast signal is too weak. → Set to the MONO mode (page 16).

RDS

Problem	Cause/Solution
The SEEK starts after a few seconds of listening.	The station is non-TP or has weak signal. → Press (AF) or (TA) repeatedly until "AF-OFF" or "TA-OFF" appears.
No traffic announcements.	<ul style="list-style-type: none">• Activate "TA."• The station does not broadcast any traffic announcements despite being TP. → Tune to another station.
PTY displays "NONE."	The station does not specify the programme type.

Error displays (when an optional CD/MD unit is connected)

The following indications will flash for about five seconds, and an alarm sound will be heard.

Display	Cause	Solution
NO MAG	The disc magazine is not inserted in the CD/MD unit.	Insert the magazine in the CD/MD unit.
NO DISC	No disc is inserted in the CD/MD unit.	Insert discs in the CD/MD unit.
NG DISCS	A CD/MD cannot play because of some problem.	Insert another CD/MD.
ERROR* ¹	A CD is dirty or inserted upside down.* ²	Clean or insert the CD correctly.
	An MD does not playback because of some problem.* ²	Insert another MD.
BLANK* ¹	No tracks have been recorded on an MD.* ²	Play an MD with recorded tracks on it.
RESET	The CD/MD unit cannot be operated because of some problem.	Press the reset button on the unit.
NO READY	The lid of the MD unit is open or the MDs are not inserted properly.	Close the lid or insert the MDs properly.
HI TEMP	The ambient temperature is more than 50°C.	Wait until the temperature goes down below 50°C.

*¹ When an error occurs during playback of an MD or CD, the disc number of the MD or CD does not appear in the display.

*² The disc number of the disc causing the error appears in the display.

If the above-mentioned solutions do not help improve the situation, consult your nearest Sony dealer.

Willkommen!

Danke, daß Sie sich für einen MiniDisc-Player von Sony entschieden haben. Dieses Gerät bietet eine Vielzahl von Funktionen, die Sie über folgendes Bedienungszubehör aufrufen können.

Sonderzubehör

Joystick RM-X4S

Kartenfernbedienung RM-X91

Ihnen stehen zusätzlich zur MD-Wiedergabe und zum Radioempfang weitere Funktionen zur Verfügung, wenn Sie die Anlage um gesondert erhältliche CD/MD-Geräte*¹ erweitern.

Bei diesem Gerät und auch, wenn Sie ein gesondert erhältliches CD-Gerät mit CD TEXT-Funktion anschließen, erscheinen bei der Wiedergabe einer CD mit CD TEXT*² die CD TEXT-Informationen im Display.

*¹ Sie können CD-Wechsler, MD-Wechsler, CD-Player oder MD-Player an das Gerät anschließen.

*² Eine CD mit CD TEXT ist eine Audio-CD, die Informationen wie den Namen der CD, den Namen des Interpreten und die Namen der Titel enthält.
Diese Daten sind auf der CD aufgezeichnet.

Sicherheitsmaßnahmen

- Wenn Sie Ihr Auto direkt in der Sonne geparkt haben und die Temperatur im Wageninneren sehr hoch ist, lassen Sie das Gerät zunächst etwas abkühlen, bevor Sie es benutzen.
- Wenn die Stromversorgung des Geräts unterbrochen ist, überprüfen Sie zunächst die Anschlüsse. Sind diese in Ordnung, überprüfen Sie die Sicherung.
- Wenn Ihr Auto mit einer Motorantenne ausgestattet ist, wird diese beim Einschalten des Geräts automatisch ausgefahren.

Wenn Sie Fragen haben oder an Ihrem Gerät Probleme auftauchen, die in dieser Bedienungsanleitung nicht behandelt werden, wenden Sie sich bitte an Ihren Sony-Händler.

Feuchtigkeitskondensation

Bei Regen oder bei sehr hoher Luftfeuchtigkeit kann sich auf den Linsen im Inneren des Geräts Feuchtigkeit niederschlagen. In diesem Fall funktioniert das Gerät nicht mehr richtig. Nehmen Sie die CD/MD heraus, und warten Sie etwa eine Stunde, bis die Feuchtigkeit verdunstet ist.

So bewahren Sie die hohe Tonqualität

Wenn sich in der Nähe der Autostereoanlage ein Getränkehalter befindet, achten Sie darauf, keine Säfte oder andere zuckerhaltige Getränke auf das Gerät oder die MDs zu verschütten. Wenn Sie zuckerhaltige Substanzen auf diesem Gerät oder auf den MDs verschütten, können die Linsen im Gerät verschmutzen, so daß sich die Klangqualität verringert oder gar keine Tonwiedergabe mehr möglich ist.



Erläuterungen zu MDs

Da sich MDs in einem Kunststoffgehäuse befinden, das sie vor versehentlicher Berührung sowie vor Staub schützt, sind MDs nicht allzu empfindlich. Durch Schmutz oder Staub auf dem Gehäuse sowie durch verzogene MD-Gehäuse kann es jedoch zu Fehlfunktionen kommen. Beachten Sie daher folgende Hinweise:

Berühren Sie niemals die Oberfläche einer MD, indem Sie den Schuttschieber des MD-Gehäuses öffnen.

Wenn Sie eine MD auswerfen lassen, öffnet sich möglicherweise der Schuttschieber. Schließen Sie den Schuttschieber in diesem Fall sofort.

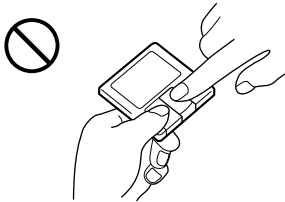

Setzen Sie die MD weder direktem Sonnenlicht noch Wärmequellen wie zum Beispiel Warmluftauslässen aus. Lassen Sie sie nicht in einem in der Sonne geparkten Auto liegen, denn die Temperaturen im Wageninneren können sehr stark ansteigen.

Lassen Sie sie auf keinen Fall auf dem Armaturenbrett oder der Hutablage eines Autos usw. liegen, wo die Temperaturen besonders stark ansteigen können.

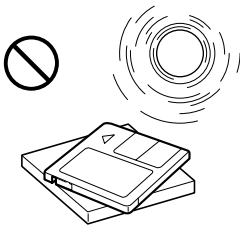

Hinweise zum Anbringen von Etiketten

Achten Sie darauf, Etiketten richtig auf den MD-Gehäusen anzubringen. Andernfalls können die MDs im MD-Wechsler steckenbleiben.

- Bringen Sie das Etikett an der richtigen Stelle an.
- Entfernen Sie alte Etiketten, bevor Sie neue anbringen.
- Entfernen Sie Etiketten, die sich von der MD abzulösen beginnen.

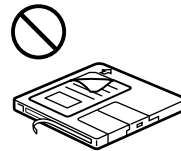
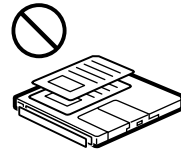
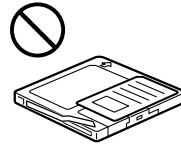

Reinigung

Wischen Sie die Oberfläche des Gehäuses hin und wieder mit einem weichen trockenen Tuch ab.

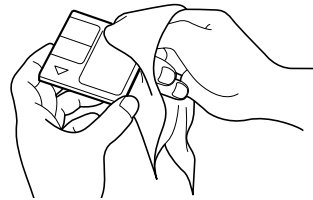

Inhalt

Lage und Funktion der Teile und Bedienelemente	5
Vorbereitungen	
Zurücksetzen des Geräts	7
Abnehmen der Frontplatte	7
Ein-/Ausschalten des Geräts	8
So arbeiten Sie mit dem Menü	8
Einstellen der Uhr	8

MD-Player

CD/MD-Gerät (gesondert erhältlich)

Wiedergeben einer MD	9
Wiederholtes Wiedergeben von Titeln	
— Repeat Play	11
Wiedergeben von Titeln in willkürlicher Reihenfolge	
— Shuffle Play	11
Benennen einer CD	
— Disc Memo*	12
Ansteuern einer CD/MD anhand des Namens	
— List-up*	13
Auswählen bestimmter Titel für die Wiedergabe	
— Bank*	14

* Funktionen, wenn ein zusätzlich erhältliches CD/MD-Gerät angeschlossen ist

Radio

Automatisches Speichern von Sendern	
— Speicherbelegungsautomatik (BTM-Funktion)	15
Speichern der gewünschten Sender	15
Einstellen der gespeicherten Sender	16

RDS

Überblick über die RDS-Funktion	17
Anzeigen des Sendernamens	17
Automatisches Neueinstellen eines Senders	
— Alternativfrequenzen (AF-Funktion)	17
Empfangen von Verkehrsdurchsagen	18
Speichern von RDS-Sendern mit AF- und TA-Daten	19
Suchen eines Senders nach Programmtyp	20
Automatisches Einstellen der Uhr	21

Weitere Funktionen

Anbringen der Aufkleber auf dem Joystick ...	21
Der Joystick	22
Einstellen der Klangeigenschaften	23
Stummschalten des Tons	24
Wechseln der Klang- und Anzeigeeinstellungen	24
Betonen der Bässe	
— D-Bass-Funktion	25

Weitere Informationen

Wartung	25
Ausbauen des Geräts	27
Technische Daten	28
Störungsbehebung	29

Lage und Funktion der Teile und Bedienelemente

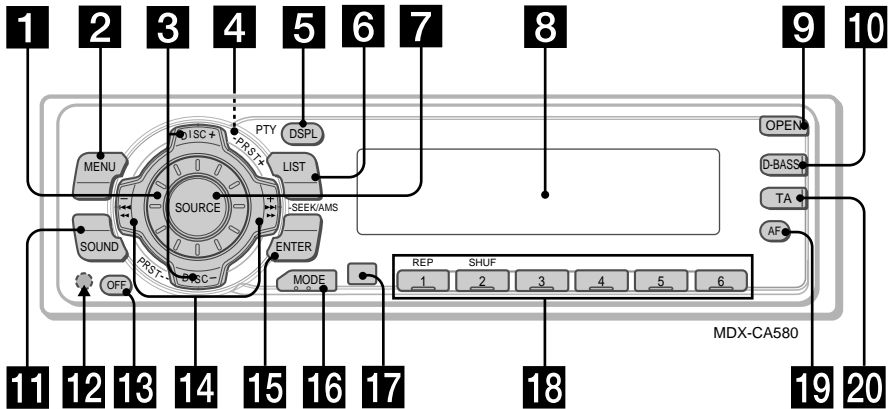

Näheres finden Sie auf den angegebenen Seiten.

- 1** Lautstärkeregler 19
- 2** Taste MENU 8, 10, 12, 13, 14, 15, 16, 18, 19, 21, 24
- 3** Tasten DISC/PRST +/- (Cursor auf/ab) 8, 10, 12, 13, 14, 15, 16, 18, 19, 20, 21, 24
Bei der CD/MD-Wiedergabe:
Wechseln der CD/MD 10, 13
Beim Radioempfang:
Einstellen gespeicherter Radiosender 16
- 4** Taste Δ (Auswerfen) (befindet sich an der Vorderseite des Geräts hinter der Frontplatte) 9
- 5** Taste DSPL/PTY (Ändern des Anzeigemodus/Programmtypauswahl) 9, 10, 12, 17, 20
- 6** Taste LIST 12
List-up 13
- 7** Taste SOURCE (TUNER/CD/MD) 8, 9, 10, 13, 15, 16, 19
- 8** Display
- 9** Taste OPEN 7, 9, 26
- 10** Taste D-BASS 25
- 11** Taste SOUND 23
- 12** Rücksetztaste (befindet sich an der Vorderseite des Geräts hinter der Frontplatte) 7
- 13** Taste OFF* 7, 8, 9
- 14** Tasten SEEK/AMS +/- (Cursor links/rechts) 8, 10, 12, 14, 16, 18, 19, 21, 23, 24
Automatischer Musiksensor 10, 14
Manuelle Suche 10
Suchen 15, 16, 18
- 15** Taste ENTER 8, 10, 12, 13, 14, 15, 16, 18, 19, 20, 21, 24
- 16** Taste MODE 19
Bei der CD/MD-Wiedergabe:
Auswählen des CD/MD-Geräts 9, 13
Beim Radioempfang:
Frequenzbereichauswahl 15, 16
- 17** Empfänger für die Kartenfernbedienung
- 18** Zahlentasten
Beim Radioempfang:
Stationstasten 15, 16, 18, 19
Bei der CD/MD-Wiedergabe:
① REP 11
② SHUF 11
- 19** Taste AF 17, 18, 19
- 20** Taste TA 18, 19

* **Warnhinweis zur Installation des Geräts in einem Auto mit Zündschloß ohne Zubehörposition ACC oder I**
Drücken Sie am Gerät unbedingt zwei Sekunden lang (OFF), um die Uhrzeitanzeige auszuschalten, nachdem Sie den Motor ausgeschaltet haben.
Wenn Sie (OFF) nur kurz drücken, wird die Uhrzeitanzeige nicht ausgeschaltet, und der Autobatterie wird Strom entzogen.

Lage und Funktion der Teile und Bedienelemente

Drahtlose Fernbedienung RM-X91 (gesondert erhältlich)

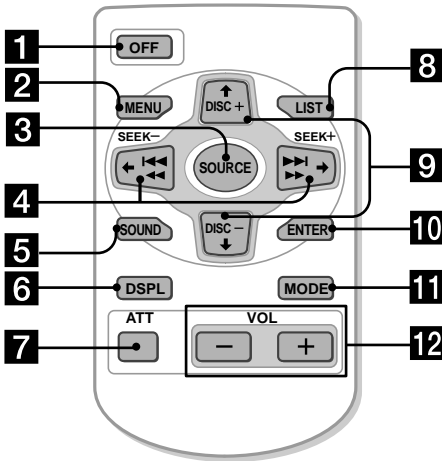

Die entsprechenden Tasten auf der drahtlosen Fernbedienung haben dieselbe Funktion wie die Tasten an diesem Gerät.

- 1 Taste OFF
- 2 Taste MENU
- 3 Taste SOURCE
- 4 SEEK/AMS-Tasten
- 5 Taste SOUND
- 6 Taste DSPL (DSPL/PTY)
- 7 Taste ATT
- 8 Taste LIST
- 9 DISC/PRST-Tasten
- 10 Taste ENTER
- 11 Taste MODE
- 12 VOL-Tasten

Hinweise

- Wenn Sie das Gerät ausschalten, indem Sie 2 Sekunden lang **OFF** drücken, können Sie es erst dann wieder mit der Kartenfernbedienung steuern, wenn Sie **SOURCE** am Gerät drücken oder eine MD einlegen und das Gerät auf diese Weise wieder einschalten.
- Schützen Sie die Kartenfernbedienung vor direktem Sonnenlicht. Legen Sie sie nicht auf dem Armaturenbrett oder der Lenksäule usw. ab. Die Kartenfernbedienung kann sich durch Hitze verformen.
- Der MiniDisc-Recorder reagiert bei direktem Sonnenlicht möglicherweise nicht ordnungsgemäß auf die Kartenfernbedienung. Halten Sie die Kartenfernbedienung in solchen Fällen sehr nahe an den Signalempfänger des Geräts.

Vorbereitungen

Zurücksetzen des Geräts

Bevor Sie das Gerät zum ersten Mal benutzen oder nachdem Sie die Autobatterie ausgetauscht haben, müssen Sie das Gerät zurücksetzen.

Nehmen Sie die Frontplatte ab, und drücken Sie die Rücksetztaste mit einem spitzen Gegenstand, wie z. B. einem Kugelschreiber.



Rücksetztaste

Hinweis

Wenn Sie die Rücksetztaste drücken, werden die eingestellte Uhrzeit und einige weitere gespeicherte Einstellungen gelöscht.

Abnehmen der Frontplatte

Um einem Diebstahl des Geräts vorzubeugen, kann die Frontplatte abgenommen werden.

1 Drücken Sie **OFF**.

2 Drücken Sie **OPEN**, schieben Sie dann die Frontplatte nach rechts, und ziehen Sie sie an der linken Seite heraus.

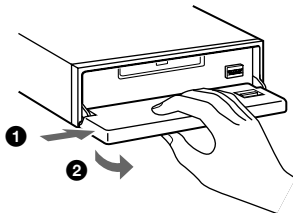

Hinweise

- Legen Sie auf der Innenseite der Frontplatte nichts ab.
- Lassen Sie die Frontplatte nicht fallen, wenn Sie sie vom Gerät abnehmen.
- Wenn Sie die Frontplatte bei eingeschaltetem Gerät abnehmen, schaltet sich das Gerät automatisch aus, um eine Beschädigung der Lautsprecher zu vermeiden.
- Bewahren Sie die Frontplatte im mitgelieferten Behälter auf, wenn Sie sie bei sich tragen.

Anbringen der Frontplatte

Setzen Sie die Aussparung **A** an der Frontplatte wie in der Abbildung dargestellt am Stift **B** am Gerät an, und drücken Sie dann die linke Seite hinein.

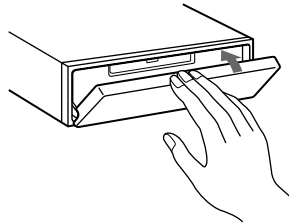
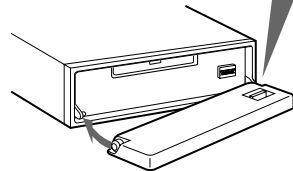
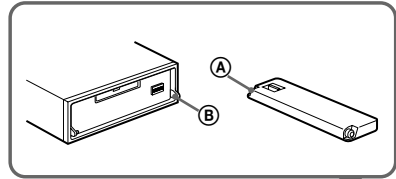

Hinweise

- Bringen Sie die Frontplatte auf keinen Fall falschherum an.
- Wenden Sie beim Festdrücken der Frontplatte keine Gewalt an. Ein leichter Druck reicht aus, um die Frontplatte am Gerät zu befestigen.
- Drücken Sie nicht stark auf das Display an der Vorderseite der Frontplatte.
- Schützen Sie die Frontplatte vor direktem Sonnenlicht, vor Wärmequellen wie Warmluftauslässen und vor Feuchtigkeit. Lassen Sie sie nie auf dem Armaturenbrett eines Autos liegen, das in direktem Sonnenlicht geparkt ist, oder an einem anderen Ort, an dem die Temperatur stark ansteigen kann.

Warnton

Wenn Sie den Zündschlüssel in die Position OFF stellen, ohne die Frontplatte abzunehmen, ertönt einige Sekunden lang ein Warnton.

Wenn Sie einen gesondert erhältlichen Endverstärker anschließen und den integrierten Verstärker nicht benutzen, wird der Signalton deaktiviert.

Ein-/Ausschalten des Geräts

Einschalten des Geräts

Drücken Sie **(SOURCE)**, oder legen Sie eine MD in das Gerät ein. Erläuterungen finden Sie auf Seite 9 (MD/CD) und Seite 15 (Radio).

Ausschalten des Geräts

Drücken Sie **(OFF)**, um die MD/CD-Wiedergabe oder den Radioempfang zu beenden. Die Tastenbeleuchtung und das Display bleiben eingeschaltet. Wenn Sie das Gerät vollständig ausschalten wollen, drücken Sie zwei Sekunden lang **(OFF)**.

Hinweis

Wenn Ihr Fahrzeug nicht über ein Zündschloß mit Zubehörposition (ACC) verfügt, halten Sie am Gerät unbedingt zwei Sekunden lang **(OFF)** gedrückt, um das Gerät vollständig auszuschalten. Andernfalls wird der Autobatterie weiterhin Strom entzogen.

So arbeiten Sie mit dem Menü

Dieses Gerät läßt sich durch die Auswahl von Optionen aus einem Menü steuern. Schalten Sie dazu zunächst in den Menümodus, und bewegen Sie den Cursor mit (+)/(-) der Taste **(DISC/PRST)** nach oben/unten bzw. mit (-)/(+) der Taste **(SEEK/AMS)** nach links/rechts.

(DISC/PRST)



(+): Nach oben

(-): Nach unten

(SEEK/AMS)

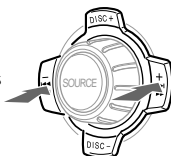

(-): Nach links

(+): Nach rechts

Hinweise

Im Menümodus zeigt das Symbol „▲“ links im Display an, welche Seiten der Tasten **(DISC/PRST)** und **(SEEK/AMS)** gedrückt werden können.

Einstellen der Uhr

Die Uhr zeigt die Zeit digital im 24-Stunden-Format an.

Beispiel: Einstellen der Uhr auf 10:08

- 1 Drücken Sie **(MENU)**, und drücken Sie anschließend eine Seite von **(DISC/PRST)** so oft, bis "CLOCK" erscheint.

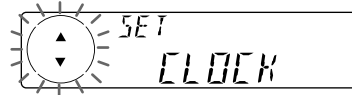

- 1 Drücken Sie **(ENTER)**.



Die Stundenanzeige blinkt.

- 2 Stellen Sie mit einer der Seiten von **(DISC/PRST)** die Stunden ein.



- 3 Drücken Sie die Seite (+) von **(SEEK/AMS)**.

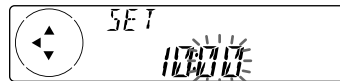

Die Minutenanzeige blinkt.

- 4 Stellen Sie mit einer der Seiten von **(DISC/PRST)** die Minuten ein.

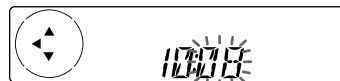

- 2 Drücken Sie **(ENTER)**.

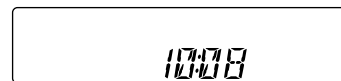

Die Uhr beginnt zu laufen.

Wenn Sie die Uhreinstellung vorgenommen haben, erscheint im Display wieder die Anzeige für den normalen Wiedergabemodus.

Tip

Mit Hilfe der RDS-Funktion können Sie die Uhr auch automatisch einstellen lassen (siehe Seite 17).

Hinweis

Wenn der Modus D.INFO auf ON gesetzt ist, wird die Uhrzeit immer angezeigt, vorausgesetzt, M.DSP ist auf OFF gesetzt (Seite 24).

MD-Player CD/MD-Gerät (gesondert erhältlich)

Sie können mit diesem Gerät nicht nur MDs wiedergeben, sondern auch externe CD/MD-Geräte steuern.

Wenn Sie ein gesondert erhältliches CD-Gerät mit CD TEXT-Funktion anschließen, erscheinen bei der Wiedergabe einer CD mit CD TEXT die CD TEXT-Informationen im Display.

Wiedergeben einer MD

(nur bei diesem Gerät)

- 1 Drücken Sie **(OPEN)**, und legen Sie eine MD ein.

Mit der beschrifteten Seite nach oben

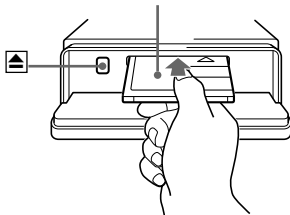

- 2 Schließen Sie die Frontplatte. Die Wiedergabe beginnt automatisch.

Wenn bereits eine MD eingelegt ist, drücken Sie zum Starten der Wiedergabe **(SOURCE)** so oft, bis „MD“ erscheint.

Der Name der MD* und des Titels werden im Display angezeigt. Dann erscheint die Spieldauer.

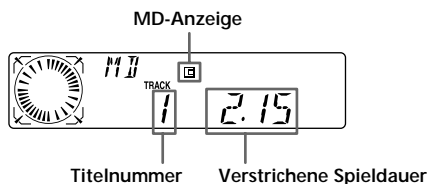

* Nur wenn die Namen auf der MD aufgezeichnet sind.

Wenn der letzte Titel der MD abgespielt ist

Es wird wieder die Titelnummer „1“ angezeigt, und die Wiedergabe beginnt am ersten Titel der MD.

Zum	Drücken Sie
Beenden der Wiedergabe	(OFF)
Auswerfen der MD	(OPEN) und dann ▲

Wiedergeben einer CD oder MD (mit gesondert erhältlichem CD/MD-Gerät)

- 1 Drücken Sie mehrmals **(SOURCE)**, um „CD“ oder „MD“ auszuwählen.
- 2 Drücken Sie **(MODE)**, bis das gewünschte Gerät angezeigt wird. Die Wiedergabe einer CD/MD beginnt.

Alle CDs/MDs im aktuellen CD/MD-Gerät werden ab dem Anfang wiedergegeben.

Wechseln der Anzeige

Mit jedem Tastendruck auf **(DSPL/PTY)** während der Wiedergabe einer MD, CD oder einer CD mit CD TEXT wechselt die Anzeige folgendermaßen:

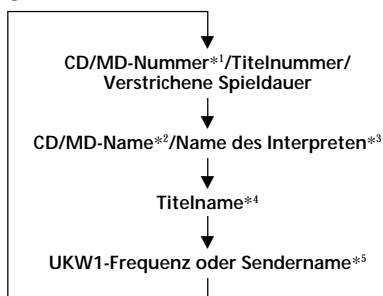

*1 Wenn ein gesondert erhältliches CD/MD-Gerät angeschlossen ist.

*2 Wenn Sie die CD bzw. die CD mit CD TEXT nicht benannt haben (siehe Erläuterungen zum Benennen einer CD auf Seite 12) oder auf der MD kein Name aufgezeichnet wurde, erscheinen „DISC“ und „NO NAME“ im Display.

*3 Wenn Sie eine CD mit CD TEXT wiedergeben, erscheint der Name des Interpreten nach dem CD-Namen im Display (nur CDs, bei denen die CD TEXT-Informationen den Namen des Interpreten enthalten).

*4 Wenn auf einer CD mit CD-TEXT bzw. auf einer MD kein Titelname aufgezeichnet wurde, erscheinen „TRACK“ und „NO NAME“ im Display.

*5 Wenn die AF/TA-Funktion aktiviert ist.

Nachdem Sie die gewünschte Anzeige gewählt haben, wechselt das Display nach einigen Sekunden automatisch in den Modus „Bewegte Anzeige“ (Motion Display). Im Modus „Bewegte Anzeige“ werden alle oben genannten Anzeigen der Reihe nach im Display angezeigt.

Hinweis

Wenn Sie eigene Namen eingegeben haben, haben diese immer Priorität vor den ursprünglichen CD TEXT-Informationen, wenn solche Informationen angezeigt werden.

Tip

Der Modus „Bewegte Anzeige“ kann deaktiviert werden. Näheres dazu finden Sie unter „Wechseln der Klang- und Anzeigeeinstellungen“ auf Seite 24.

Automatisches Verschieben des Namens einer CD/MD — Auto Scroll

Wenn bei einer MD oder einer CD mit CD TEXT der Name der CD/MD, eines Interpreten oder eines Titels länger ist als 8 Zeichen und die Funktion Auto Scroll eingeschaltet ist, werden folgende Informationen im Display automatisch nacheinander angezeigt:

- Der CD/MD-Name wird angezeigt, wenn die CD/MD gewechselt und der CD/MD-Name als Anzeigeeoption ausgewählt wurde.
- Der Titelname wird angezeigt, wenn der Titel wechselt und der Titelname als Anzeigeeoption ausgewählt wurde.
- Je nachdem, welche Einstellung ausgewählt wurde, erscheint der CD/MD- oder der Titelname, wenn Sie mit (SOURCE) eine CD mit CD TEXT oder eine MD auswählen.

Wenn Sie mit (DSPL/PTY) die Anzeige wechseln, wird der Name einer CD/MD oder eines Titels auf einer MD oder CD mit CD TEXT automatisch verschoben und auf diese Weise ganz angezeigt, unabhängig davon, ob die Funktion ein- oder ausgeschaltet ist.

- 1 Drücken Sie während der Wiedergabe (MENU).
- 2 Drücken Sie eine Seite von (DISC/PRST) so oft, bis „A.SCRL-OFF“ erscheint.
- 3 Drücken Sie die Seite (+) von (SEEK/AMS), um „A.SCRL-ON“ auszuwählen.
- 4 Drücken Sie (ENTER).

Um die Funktion Auto Scroll auszuschalten, wählen Sie in Schritt 3 die Option „A.SCRL-OFF“.

Hinweis

Bei einigen CDs mit außergewöhnlich langem CD TEXT ist folgendes möglich:

- Einige Zeichen werden nicht angezeigt.
- Die Funktion Auto Scroll funktioniert nicht.

Ansteuern eines bestimmten Titels

— AMS (Automatischer Musiksensor)

Drücken Sie während der Wiedergabe für jeden Titel, den Sie auslassen möchten, kurz eine Seite von

(SEEK/AMS).

Ansteuern vorhergehender Titel

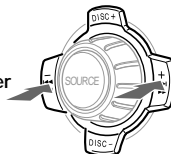

Ansteuern nachfolgender Titel

Ansteuern einer bestimmten Passage in einem Titel

— Manuelle Suche

Halten Sie während der Wiedergabe eine Seite von (SEEK/AMS) gedrückt. Lassen Sie die Taste wieder los, wenn Sie die gewünschte Passage gefunden haben.

Rückwärtssuchen

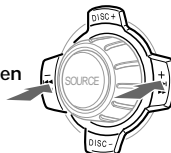

Vorwärtssuchen

Hinweis

Wenn „...“ oder „...“ im Display erscheint, sind Sie am Anfang bzw. Ende der CD/MD angelangt, und können nicht weiter vorwärts- oder rückwärts suchen.

Suchen einer bestimmten CD/MD

— „CD/MD-Auswahl

Wenn ein gesondert erhältliches CD/MD-Gerät angeschlossen ist, drücken Sie eine Seite von (DISC/PRST), um die gewünschte CD/MD auszuwählen. Die Wiedergabe der gewünschten CD/MD im aktuellen CD/MD-Gerät beginnt.

Wiederholtes Wiedergeben von Titeln

— Repeat Play

Die MD im Hauptgerät wird automatisch wiederholt wiedergegeben, wenn das Ende der MD erreicht ist. Sie haben folgende Möglichkeiten für die wiederholte Wiedergabe:

- REP-1 — zum Wiederholen eines Titels.
- REP-2 — zum Wiederholen einer CD/MD im gesondert erhältlichen CD/MD-Gerät.

Drücken Sie während der Wiedergabe

① (REP) so oft, bis die gewünschte Einstellung im Display erscheint.



* „REP-2“ steht nur zur Verfügung, wenn Sie mindestens ein gesondert erhältliches MD-Gerät bzw. zwei gesondert erhältliche CD-Geräte anschließen.

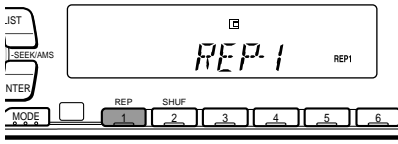

Repeat Play startet.

Wenn Sie wieder in den normalen Wiedergabemodus schalten möchten, wählen Sie „REP-OFF“.

Wiedergeben von Titeln in willkürlicher Reihenfolge

— Shuffle Play

Sie haben folgende Auswahlmöglichkeiten:

- SHUF-1 — zum Wiedergeben der Titel auf der aktuellen CD/MD in willkürlicher Reihenfolge.
- SHUF-2 — zum Wiedergeben der Titel im aktuellen CD/MD-Gerät in willkürlicher Reihenfolge.
- SHUF-ALL — zum Wiedergeben aller Titel in allen gesondert erhältlichen CD/MD-Geräten in willkürlicher Reihenfolge.

Drücken Sie während der Wiedergabe

② (SHUF) so oft, bis die gewünschte Einstellung im Display erscheint.

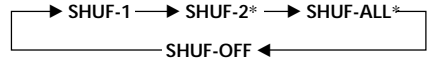

* „SHUF-2“ und „SHUF-ALL“ stehen nur zur Verfügung, wenn Sie mindestens ein gesondert erhältliches MD-Gerät bzw. zwei gesondert erhältliche CD-Geräte anschließen.

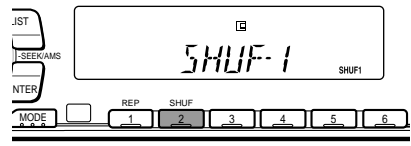

Shuffle Play startet.

Wenn Sie wieder in den normalen Wiedergabemodus schalten möchten, wählen Sie „SHUF OFF“.

Benennen einer CD — Disc

Memo (bei einem CD-Gerät mit CUSTOM FILE-Funktion)

Sie können jeder CD einen eigenen Namen geben. Pro CD können Sie bis zu acht Zeichen eingeben. Wenn Sie eine CD benannt haben, können Sie sie nach dem Namen suchen (Seite 13) und bestimmte Titel für die Wiedergabe auswählen (Seite 14).

- 1 Starten Sie die Wiedergabe der CD, die Sie benennen wollen.
- 2 Drücken Sie **(MENU)**, und drücken Sie anschließend eine Seite von **(DISC/PRST)** so oft, bis „NAME EDIT“ erscheint.
- 3 Drücken Sie **(ENTER)**.

Benennungsmodus

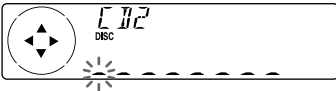

Während Sie die CD benennen, wird sie vom Gerät wiederholt wiedergegeben.

- 4 Geben Sie die Zeichen ein.
 - 1 Drücken Sie die Seite (+) von **(DISC/PRST)** mehrmals, um die gewünschten Zeichen auszuwählen.
(A → B → C → ... Z → 0 → 1 → 2 → ... 9 → + → - → * → / → \ → > → < → . → _)

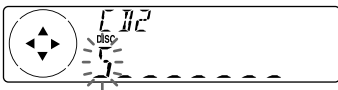

Wenn Sie die Seite (-) von **(DISC/PRST)** mehrmals drücken, erscheinen die Zeichen in umgekehrter Reihenfolge. Wenn Sie nach einem Zeichen ein Leerzeichen setzen wollen, wählen Sie „_“ (Unterstrich).

- 2 Drücken Sie die Seite (+) von **(SEEK/AMS)**, wenn Sie das gewünschte Zeichen gefunden haben. Die nächste Zeicheneingabeposition blinkt.

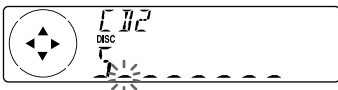

Wenn Sie die Seite (-) von **(SEEK/AMS)** drücken, blinkt die vorherige Zeicheneingabeposition.

- 3 Geben Sie wie in Schritt 1 und 2 erläutert den ganzen Namen ein.

- 5 Wenn Sie zum normalen CD-Wiedergabemodus zurückschalten möchten, drücken Sie **(ENTER)**.

Tips

- Wenn Sie einen Namen löschen oder korrigieren möchten, geben Sie für alle Zeichen den Unterstrich „_“ ein.
- Es gibt noch eine andere Möglichkeit, mit dem Benennen einer CD zu beginnen. Halten Sie **(LIST)** zwei Sekunden lang gedrückt, statt Schritt 2 und 3 auszuführen. Sie können das Benennen auch abschließen, indem Sie **(LIST)** zwei Sekunden lang gedrückt halten, statt Schritt 5 auszuführen.
- Sie können CDs in einem Gerät ohne CUSTOM FILE-Funktion benennen, wenn dieses in Kombination mit einem CD-Gerät angeschlossen ist, das über eine CUSTOM FILE-Funktion verfügt. Der CD-Name wird in diesem Fall in dem CD-Gerät mit CUSTOM FILE-Funktion gespeichert.

Anzeigen des Disc Memo

Drücken Sie während der Wiedergabe einer normalen CD oder einer CD mit CD TEXT die Taste **(DSPL/PTY)**.



Mit jedem Tastendruck auf **(DSPL/PTY)** während der Wiedergabe einer CD oder einer CD mit CD TEXT wechselt die Anzeige folgendermaßen:

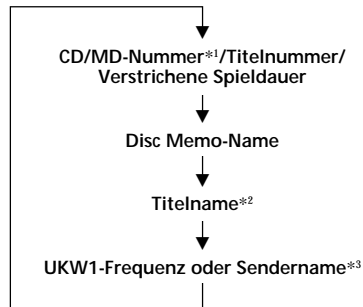

*1 Wenn ein gesondert erhältliches CD-Gerät angeschlossen ist.

*2 Wenn Sie ein gesondert erhältliches CD-Gerät mit CD TEXT-Funktion anschließen, erscheinen bei der Wiedergabe einer CD mit CD TEXT die CD TEXT-Informationen im Display.

*3 Wenn die AF/TA-Funktion aktiviert ist.

Löschen des Disc Memo

- 1 Drücken Sie mehrmals **(SOURCE)**, um die „CD“ auszuwählen.
- 2 Drücken Sie mehrmals **(MODE)**, um das CD-Gerät mit der CUSTOM FILE-Funktion auszuwählen.
- 3 Drücken Sie **(MENU)**, und drücken Sie anschließend eine Seite von **(DISC/PRST)** so oft, bis „NAME DEL“ erscheint.
- 4 Drücken Sie **(ENTER)**.
- 5 Drücken Sie eine Seite von **(DISC/PRST)** mehrmals, um den zu löschenden CD-Namen auszuwählen.
- 6 Drücken Sie **(ENTER)** zwei Sekunden lang.
Der Name wird gelöscht.
Wenn Sie weitere Namen löschen wollen, gehen Sie wie in Schritt 5 und 6 erläutert vor.
- 7 Drücken Sie zweimal **(MENU)**.
Das Gerät schaltet in den normalen CD-Wiedergabemodus zurück.

Hinweise

- Um das Disc Memo zu löschen, geben Sie eine CD in dem CD-Gerät wieder, in dem das zu löschende Disc Memo gespeichert ist.
- Wenn Sie einen von Ihnen eingegebenen Namen einer CD mit CD TEXT löschen, erscheinen wieder die ursprünglichen CD TEXT-Informationen im Display.

Ansteuern einer CD/MD anhand des Namens

— List-up (bei einem CD-Gerät mit CD TEXT-Funktion/CUSTOM FILE-Funktion oder einem MD-Gerät)

Sie können diese Funktion bei CDs/MDs benutzen, für die Sie einen Namen eingegeben haben, oder bei CDs mit CD TEXT.

Sie können eine CD/MD folgendermaßen suchen:

- anhand des eingegebenen Namens: wenn Sie ein CD-Gerät mit CUSTOM FILE-Funktion oder ein MD-Gerät benutzen und einen Namen für eine CD oder eine MD eingegeben haben. Informationen zu CD/MD-Namen finden Sie unter „Benennen einer CD“ auf Seite 12.
- anhand der CD TEXT-Informationen: wenn Sie eine CD mit CD TEXT auf einem CD-Gerät mit CD TEXT-Funktion wiedergeben.

- 1 Drücken Sie **(LIST)**.
Der Name der aktuellen CD/MD erscheint im Display.

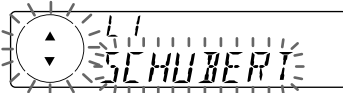

Wenn Sie einen Disc Memo-Namen auf einer CD mit CD-TEXT speichern, hat dieser Priorität vor den ursprünglichen CD TEXT-Informationen.

- 2 Drücken Sie eine Seite von **(DISC/PRST)** mehrmals, bis Sie die gewünschte CD/MD gefunden haben.
- 3 Starten Sie mit **(ENTER)** die Wiedergabe der CD/MD.

Hinweise

- Wenn Sie die Kartenfernbedienung verwenden, schalten Sie mit **(LIST)** zum normalen Wiedergabemodus zurück. Wenn Sie nur die Bedienelemente direkt am Gerät verwenden, schaltet das Display nach 5 Sekunden in den normalen Wiedergabemodus zurück.
- Die Namen der Titel können während der Wiedergabe einer MD oder CD mit CD TEXT nicht angezeigt werden.
- Wenn keine CD/MD in das CD/MD-Gerät eingelegt ist, erscheint „NO DISC“ im Display.
- Wenn einer CD/MD kein eigener Name zugeordnet wurde, erscheint „*****“ im Display.
- Manche Buchstaben können nicht angezeigt werden während der Wiedergabe einer MD oder einer CD mit CD TEXT.
- Wenn die Daten auf der CD/MD noch nicht eingelesen wurden, erscheint „NOT READ“ im Display.

Auswählen bestimmter Titel für die Wiedergabe

— Bank (bei einem CD-Gerät mit CUSTOM FILE-Funktion)

Wenn Sie einen Namen für die CD eingeben, können Sie das Gerät so einstellen, daß bestimmte Titel übersprungen und nur die gewünschten Titel wiedergegeben werden.

- 1 Starten Sie die Wiedergabe der CD, die Sie benennen wollen.
- 2 Drücken Sie **(MENU)**, und drücken Sie anschließend eine Seite von **(DISC/PRST)** so oft, bis „BANK SEL“ erscheint.

- 3 Drücken Sie **(ENTER)**.

Bank-Modus



- 4 Benennen Sie die Titel.

- 1 Drücken Sie eine Seite von **(SEEK/AMS)** mehrmals, um den Titel auszuwählen, den Sie benennen wollen.
- 2 Drücken Sie **(ENTER)** mehrmals, um „PLAY“ oder „SKIP“ auszuwählen.

- 5 Wenn Sie „PLAY“ oder „SKIP“ für weitere Titel festlegen wollen, gehen Sie wie in Schritt 4 erläutert vor.

- 6 Drücken Sie zweimal **(MENU)**. Das Gerät schaltet zum normalen CD-Wiedergabemodus zurück.

Hinweise

- Sie können „PLAY“ und „SKIP“ für bis zu 24 Titel einstellen.
- Sie können „SKIP“ nicht für alle Titel auf einer CD definieren.

Wiedergeben der gewünschten Titel

Sie haben zwei Auswahlmöglichkeiten:

- „BANK-ON“ — Alle Titel mit der Einstellung „Play“ werden wiedergegeben.
- „BANK-INV“ (Invers) — Alle Titel mit der Einstellung „SKIP“ werden wiedergegeben.

- 1 Drücken Sie während der Wiedergabe **(MENU)**, und drücken Sie anschließend eine Seite von **(DISC/PRST)** so oft, bis „BANK-ON“, „BANK-INV“, oder „BANK-OFF“ erscheint.

- 2 Drücken Sie die Seite (+) von **(SEEK/AMS)** so oft, bis die gewünschte Einstellung erscheint.



- 3 Drücken Sie **(ENTER)**. Die Wiedergabe beginnt mit dem Titel, der auf den aktuellen Titel folgt.

Wenn Sie wieder in den normalen Wiedergabemodus schalten möchten, wählen Sie in Schritt 2 „BANK-OFF“.

Automatisches Speichern von Sendern

— Speicherbelegungsautomatik (BTM-Funktion)

Diese Funktion sucht die Sender mit den stärksten Signalen und speichert diese in der Reihenfolge ihrer Frequenzen. In jedem Frequenzbereich (FM1, FM2, FM3, MW, und LW) können Sie bis zu 6 Sender speichern.

ACHTUNG - UNFALLGEFAHR!

Wenn Sie während der Fahrt Sender einstellen wollen, benutzen Sie, um Unfälle zu vermeiden, bitte die BTM-Funktion.

1 Drücken Sie so oft (SOURCE), bis der Tuner ausgewählt ist.

Mit jedem Tastendruck auf (SOURCE) wechselt die Tonquelle folgendermaßen:

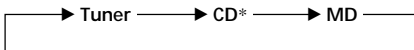

* Wenn kein Zusatzgerät angeschlossen ist, erscheint auch die entsprechende Anzeige nicht.

2 Drücken Sie mehrmals (MODE), um den gewünschten Frequenzbereich einzustellen.

Mit jedem Tastendruck auf (MODE) wechselt der Frequenzbereich folgendermaßen:



3 Drücken Sie (MENU), und drücken Sie anschließend eine Seite von (DISC/PRST) so oft, bis „BTM“ erscheint.

4 Drücken Sie (ENTER).

Das Gerät speichert die Sender in der Reihenfolge ihrer Frequenzen auf den Stationstasten.

Ein Signalton ist zu hören, und die Einstellung wird gespeichert.

Hinweise

- Sender, die nicht in guter Qualität zu empfangen sind (zu schwache Signale), werden nicht gespeichert. Wenn nur wenige Sender in guter Qualität zu empfangen sind, bleiben auf einigen Stationstasten die vorher gespeicherten Sender erhalten.
- Wenn im Display eine Stationstastennummer angezeigt wird, werden die Stationstasten beginnend mit der angezeigten Tastennummer mit Sendern belegt.
- Wenn keine MD in das Gerät eingelegt ist, erscheint nur der Tuner-Frequenzbereich, auch wenn Sie (SOURCE) drücken.

Speichern der gewünschten Sender

Sie können bis zu 18 UKW-Sender (je 6 für FM1, FM2 und FM3) sowie bis zu 6 MW- und bis zu 6 LW-Sender in der Reihenfolge Ihrer Wahl speichern.

1 Drücken Sie mehrmals (SOURCE), um den Tuner auszuwählen.

2 Drücken Sie mehrmals (MODE), um den gewünschten Frequenzbereich auszuwählen.

3 Drücken Sie eine Seite von (SEEK/AMS), um den Sender einzustellen, der auf einer Stationstaste gespeichert werden soll.

4 Drücken Sie zwei Sekunden lang die gewünschte Stationstaste (① bis ⑥), bis „MEM“ erscheint.
Die Nummer der gedrückten Stationstaste erscheint auf dem Display.

Hinweis

Wenn Sie auf einer bereits belegten Stationstaste einen weiteren Sender speichern, wird der zuvor gespeicherte Sender gelöscht.

Einstellen der gespeicherten Sender

- 1 Drücken Sie so oft **(SOURCE)**, bis der Tuner ausgewählt ist.
- 2 Drücken Sie mehrmals **(MODE)**, um den gewünschten Frequenzbereich auszuwählen.
- 3 Drücken Sie die Stationstaste (**(1)** bis **(6)**), auf der der gewünschte Sender gespeichert ist.

Tip

Drücken Sie eine Seite von **(DISC/PRST)**, um die Sender in der gespeicherten Reihenfolge zu empfangen (Senderspeichersuchfunktion).

Wenn sich ein gespeicherter Sender nicht einstellen läßt

Drücken Sie eine Seite von **(SEEK/AMS)**, um den Sender zu suchen (automatischer Sendersuchlauf).

Der Suchlauf stoppt, wenn ein Sender empfangen wird. Drücken Sie eine Seite von **(SEEK/AMS)** so oft, bis das Gerät den gewünschten Sender empfängt.

Hinweis

Wenn der automatische Sendersuchlauf zu oft stoppt, drücken Sie **(MENU)** und anschließend eine Seite von **(DISC/PRST)** so oft, bis „LOCAL“ (lokaler Suchmodus) angezeigt wird. Drücken Sie danach die Seite (+) von **(SEEK/AMS)**, um „LOCAL-ON“ auszuwählen, und drücken Sie **(ENTER)**.

Nun werden nur noch Sender mit relativ starken Signalen eingestellt.

Tips

- Wenn Sie die Einstellung „LOCAL-ON“ wählen, erscheint „L.SEEK“, während das Gerät einen Sender sucht.
- Wenn Sie die Frequenz des gewünschten Senders kennen, halten Sie eine Seite von **(SEEK/AMS)** gedrückt, bis die gewünschte Frequenz erscheint (manuelle Sendersuche).

Bei schlechtem UKW-Empfang

— Monauraler Modus

- 1 Drücken Sie während des Radioempfangs **(MENU)**, und drücken Sie anschließend eine Seite von **(DISC/PRST)** so oft, bis „MONO-OFF“ erscheint.
- 2 Drücken Sie die Seite (+) von **(SEEK/AMS)**, bis „MONO-ON“ erscheint. Dadurch wird die Tonqualität besser, aber der Ton wird zugleich monaural (MONO). Die Anzeige „ST“ wird ausgeblendet.
- 3 Drücken Sie **(ENTER)**.

Wenn Sie wieder den normalen Modus einstellen möchten, wählen Sie in Schritt 2 „MONO-OFF“.

Überblick über die RDS-Funktion

RDS (Radio Data System - Radiodaten-System) ist ein Rundfunksystem, bei dem UKW-Sender zusätzlich zu den normalen Radioprogrammsignalen digitale Informationen übertragen. Dank dieser Informationen bietet Ihnen Ihr Radio eine Reihe von Diensten. Beispielsweise können Sie einen Sender automatisch neu einstellen, Verkehrsdurchsagen einblenden und einen Sender nach Programmtyp suchen.

Hinweise

- In unterschiedlichen Ländern oder Gegenden stehen möglicherweise nicht alle RDS-Funktionen zur Verfügung.
- Wenn die Empfangssignale zu schwach sind oder der Sender, den das Gerät gerade empfängt, keine RDS-Daten ausstrahlt, funktioniert das RDS-System nicht korrekt.

Anzeigen des Sendernamens

Der Name des Senders, den das Gerät gerade empfängt, leuchtet im Display auf.

Stellen Sie einen UKW-Sender ein (Seite 16).

Wenn dieser UKW-Sender RDS-Daten sendet, leuchtet der Name des Senders im Display auf.

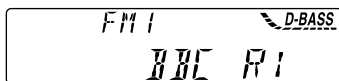

Hinweis

Wenn auf dem Display die Anzeige „*“ erscheint, wird ein RDS-Sender empfangen.

Umschalten der Anzeigen im Display

Mit jedem Tastendruck auf **(DSPL/PTY)** wechselt die Anzeige folgendermaßen:
 Sendername (Frequenz) ↔ PTY-Daten

Nachdem Sie die gewünschte Anzeige gewählt haben, wechselt das Display nach einigen Sekunden automatisch in den Modus „Bewegte Anzeige“ (Motion Display). Im Modus „Bewegte Anzeige“ erscheinen alle Anzeigen der Reihe nach im Display.

Tip

Der Modus „Bewegte Anzeige“ kann deaktiviert werden. Näheres dazu finden Sie unter „Wechseln der Klang- und Anzeigeeinstellungen“ auf Seite 24.

Hinweis

„NO NAME“ erscheint, wenn der Sender, der gerade empfangen wird, keine RDS-Daten ausstrahlt.

Automatisches Neueinstellen eines Senders — Alternativfrequenzen (AF-Funktion)

Die AF-Funktion stellt das Radio automatisch auf die Frequenz des gerade ausgewählten Senders ein, die in der Gegend, in der Sie sich gerade befinden, am besten empfangen wird. Auf diese Weise können Sie auch bei einer längeren Fahrt den gleichen Sender empfangen, ohne den Sender immer wieder manuell neu einstellen zu müssen.

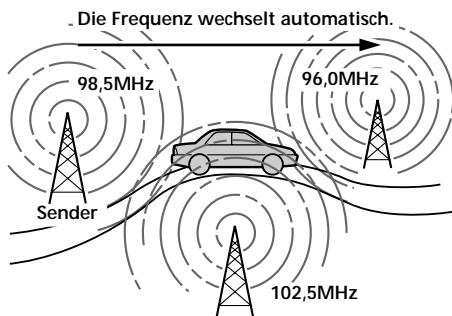

- 1 Wählen Sie einen UKW-Sender aus (Seite 16).
- 2 Drücken Sie **(AF)** so oft, bis „AF-ON“ im Display aufleuchtet. Das Gerät beginnt mit der Suche nach einer Alternativfrequenz, auf der Sie den gerade eingestellten Sender besser empfangen können.

Hinweise

- Wenn es in der Gegend, in der Sie sich befinden, keine Alternativfrequenz gibt und es sich daher erübrigt, bessere Empfangsfrequenzen zu suchen, schalten Sie die AF-Funktion aus, indem Sie **(AF)** drücken, bis „AF-OFF“ aufleuchtet.
- Wenn „NO AF“ und der Sendername abwechselnd blinken, kann das Gerät keine Alternativfrequenz finden.
- Wenn der Name eines gespeicherten Senders anfängt zu blinken, nachdem Sie den Sender bei aktivierter AF-Funktion eingestellt haben, steht keine Alternativfrequenz zur Verfügung. Drücken Sie eine Seite von **(SEEK/AMS)**, während der Sendername blinkt (ca. acht Sekunden lang). Das Gerät beginnt dann mit der Suche nach einer Frequenz mit denselben PI-Daten (Programme Identification - Programmkennung). („PI SEEK“ leuchtet auf, und der Ton wird stummgeschaltet). Wenn das Gerät immer noch keine Alternativfrequenz finden kann, leuchtet „NO PI“ auf, und das Gerät kehrt wieder zur zuvor eingestellten Frequenz zurück.

Empfangen von Regionalsendern

Die Funktion „REG-ON“ (regional ein) dieses Geräts bewirkt, daß ein einmal ausgewählter Regionalsender nicht gewechselt wird. So können Sie verhindern, daß ein anderer Regionalsender eingestellt wird. Beachten Sie, daß die AF-Funktion eingeschaltet sein muß. Werkseitig ist das Gerät auf „REG-ON“ eingestellt. Wenn Sie diese Funktion ausschalten möchten, gehen Sie folgendermaßen vor:

- 1 Drücken Sie während des Radioempfangs **(MENU)**, und drücken Sie anschließend eine Seite von **(DISC/PRST)** so oft, bis „REG“ erscheint.
- 2 Drücken Sie die Seite **(+)** von **(SEEK/AMS)**, bis „REG-OFF“ erscheint.
- 3 Drücken Sie **(ENTER)**. Beachten Sie bitte, daß das Gerät möglicherweise zu einem anderen Regionalsender wechselt, wenn Sie „REG-OFF“ wählen.

Wenn Sie den Regionalsendermodus wieder aktivieren möchten, wählen Sie in Schritt 2 „REG-ON“.

Hinweis

Diese Funktion steht in Großbritannien und manchen anderen Gebieten nicht zur Verfügung.

Local-Link-Funktion (nur Großbritannien)

Mit Hilfe der Local-Link-Funktion können Sie andere Lokalsender auswählen, auch wenn diese zuvor nicht unter einer Stationstaste gespeichert wurden.

- 1 Drücken Sie eine Stationstaste, unter der ein Lokalsender gespeichert ist.
- 2 Drücken Sie innerhalb von fünf Sekunden erneut die Stationstaste des Lokalsenders.
- 3 Wiederholen Sie diesen Schritt, bis der gewünschte Lokalsender empfangen wird.

Empfangen von Verkehrsdurchsagen

Mit Hilfe von TA-Daten (Traffic Announcement - Verkehrsdurchsage) und TP-Daten (Traffic Programme - Verkehrsfunk) können Sie einen UKW-Sender, der Verkehrsdurchsagen sendet, automatisch empfangen, und zwar auch dann, wenn nicht das Radio, sondern eine andere Programmquelle läuft.

Drücken Sie **(TA)** so oft, bis „TA-ON“ erscheint.

Das Gerät beginnt, nach Verkehrsfunksendern zu suchen. „TP“ leuchtet im Display auf, wenn ein Verkehrsfunksender gefunden wird. Beginnt eine Verkehrsdurchsage, blinkt „TA“, bis die Verkehrsdurchsage zu Ende ist.

Tip

Wenn die Verkehrsdurchsage beginnt, während eine andere Programmquelle läuft, wechselt das Gerät automatisch zu der Durchsage. Nach Beendigung der Durchsage wechselt das Gerät wieder zu der ursprünglichen Programmquelle.

Hinweise

- „NO TP“ blinkt fünf Sekunden lang, wenn der gerade eingestellte Sender keine Verkehrsdurchsagen sendet. Danach beginnt das Gerät, nach einem Sender mit Verkehrsdurchsagen zu suchen.
- „TP“ und „EON“ werden im Display angezeigt, wenn der aktuelle Sender oder andere Sender gerade eine Verkehrsdurchsage senden.

Abbrechen der gerade empfangenen Verkehrsdurchsage

Drücken Sie **(TA)**, **(SOURCE)** oder **(MODE)**.

Wenn Sie den automatischen Empfang von Verkehrsdurchsagen beenden möchten, schalten Sie die Funktion aus. Drücken Sie dazu **(TA)**, bis „TA-OFF“ aufleuchtet.

Voreinstellen der Lautstärke von Verkehrsdurchsagen

Sie können für Verkehrsdurchsagen eine feste Lautstärke voreinstellen, damit Sie die Durchsage nicht überhören. Wird eine Verkehrsdurchsage gesendet, hören Sie die Durchsage automatisch in der voreingestellten Lautstärke.

- 1 Stellen Sie mit dem Lautstärkereglern die gewünschte Lautstärke ein.
- 2 Drücken Sie **(TA)** zwei Sekunden lang. „TA“ erscheint, und die Einstellung wird gespeichert.

Empfangen von Katastrophenwarnungen

Wenn Sie Radio hören und eine Katastrophenwarnung ausgestrahlt wird, wechselt das Programm automatisch zur Katastrophenwarnung. Wenn Sie eine andere Programmquelle als Radio hören und die AF- oder TA-Funktion eingeschaltet ist (ON), gibt das Gerät die Katastrophenwarnung wieder. Das Gerät wechselt in diesem Fall automatisch zu der Katastrophenwarnung, und zwar auch dann, wenn nicht das Radio, sondern eine andere Programmquelle läuft.

Speichern von RDS-Sendern mit AF- und TA-Daten

Beim Speichern von RDS-Sendern werden die AF- und TA-Daten der Sender und deren Frequenz gespeichert, so daß Sie nicht jedesmal die AF- oder die TA-Funktion einschalten müssen, wenn Sie einen solchen Sender einstellen. Sie können für die einzelnen Sender unterschiedliche Einstellungen (AF, TA oder beides) oder für alle Sender dieselbe Einstellung wählen.

Speichern derselben Einstellung für alle voreingestellten Sender

- 1 Wählen Sie einen UKW-Frequenzbereich (Seite 15).
- 2 Drücken Sie **(AF)** und/oder **(TA)**, um „AF-ON“, und/oder „TA-ON“ auszuwählen.
Bitte beachten Sie, daß mit „AF-OFF“ bzw. „TA-OFF“ nicht nur RDS-Sender, sondern auch Sender gespeichert werden, die RDS nicht unterstützen.
- 3 Drücken Sie **(MENU)**, und drücken Sie anschließend eine Seite von **(DISC/PRST)** so oft, bis „BTM“ erscheint.
- 4 Drücken Sie die Seite (+) von **(SEEK/AMS)**, bis „BTM“ blinkt.
- 5 Drücken Sie **(ENTER)**.

Speichern unterschiedlicher Einstellungen für jeden voreingestellten Sender

- 1 Wählen Sie einen UKW-Frequenzbereich, und stellen Sie den gewünschten Sender ein (Seite 16).
- 2 Drücken Sie **(AF)** und/oder **(TA)**, um „AF-ON“, und/oder „TA-ON“ auszuwählen.
- 3 Drücken Sie die gewünschte Stationstaste, bis „MEM“ angezeigt wird. Einstellungen für weitere Sender können Sie wie in den Schritten oben angeben speichern.

Suchen eines Senders nach Programmtyp

Sie können den gewünschten Sender suchen, indem Sie einen der unten aufgelisteten Programmtypen auswählen.

Programmtypen	Anzeige im Display
Nachrichten	NEWS
Aktuelle	AFFAIRS
Informationssendungen	INFO
Informationssendungen	INFO
Sport	SPORT
Bildungsprogramme	EDUCATE
Hörspiele	DRAMA
Kulturprogramme	CULTURE
Wissenschaftliche Sendungen	SCIENCE
Sonstiges	VARIED
Pop	POP M
Rock	ROCK M
Unterhaltungsmusik	EASY M
Leichte Klassik	LIGHT M
Klassik	CLASSICS
Sonstige Musikrichtungen	OTHER M
Wettervorhersagen	WEATHER
Finanzberichte	FINANCE
Kinderprogramme	CHILDREN
Magazinsendungen	SOCIAL A
Religion	RELIGION
Hörer-Telefon	PHONE IN
Reiseinformationen	TRAVEL
Freizeitprogramm	LEISURE
Jazz	JAZZ
Country-Musik	COUNTRY
Volksmusik	NATION M
Oldies	OLDIES
Folk	FOLK M
Dokumentarbeiträge	DOCUMENT
Nicht angegeben	NONE

Hinweis

Diese Funktion steht in den Ländern, in denen keine PTY-Daten (Programme Type Selection - Programmtypauswahl) ausgestrahlt werden, nicht zur Verfügung.

- 1 Drücken Sie **(DSPL/PTY)**, während Sie einen UKW-Sender empfangen, bis „PTY“ im Display aufleuchtet.

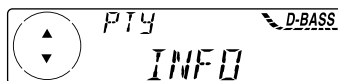

Der aktuelle Programmtyp erscheint, wenn der Sender PTY-Daten ausstrahlt. "-----" erscheint, wenn der im Augenblick eingestellte Sender kein RDS-Sender ist oder wenn die RDS-Daten nicht empfangen werden.

- 2 Drücken Sie **(DISC/PRST)** so oft, bis der gewünschte Programmtyp angezeigt wird.

Die Programmtypen werden in der oben aufgelisteten Reihenfolge angezeigt. Beachten Sie, daß für die Suche „NONE“ (Nicht angegeben) nicht ausgewählt werden kann.

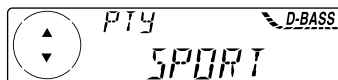

- 3 Drücken Sie **(ENTER)**. Das Gerät beginnt mit der Suche nach einem Sender, der den gewählten Programmtyp ausstrahlt.

Automatisches Einstellen der Uhr

Dieses Gerät kann mit RDS CT-Daten (CT - Clock Time = Uhrzeit) empfangen und danach die Uhrzeit automatisch einstellen.

- 1 Drücken Sie während des Radioempfangs **(MENU)**, und drücken Sie anschließend eine Seite von **(DISC/PRST)** so oft, bis „CT“ erscheint.

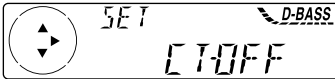

- 2 Drücken Sie die Seite (+) von **(SEEK/AMS)** so oft, bis „CT-ON“ erscheint. Die Uhr wird nun eingestellt.

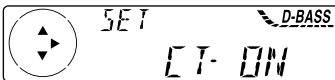

- 3 Drücken Sie **(ENTER)**, um zur normalen Anzeige zurückzuschalten.

So schalten Sie die CT-Funktion aus

Wählen Sie in Schritt 2 die Option „CT-OFF“.

Hinweise

- Die CT-Funktion steht nicht immer zur Verfügung, auch wenn Sie einen RDS-Sender empfangen.
- Die über die CT-Funktion eingestellte Uhrzeit ist nicht immer korrekt.

Weitere Funktionen

Sie können das Gerät auch mit einem Joystick (gesondert erhältlich) bedienen.

Anbringen der Aufkleber auf dem Joystick

Bringen Sie je nach der Montage des Joystick den entsprechenden Aufkleber wie in der Abbildung unten gezeigt an.

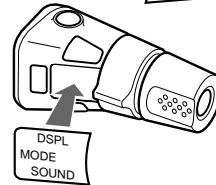
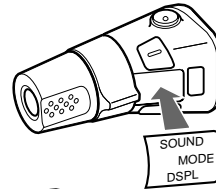

Der Joystick

Der Joystick wird über Tasten und/oder Drehregler bedient. Sie können auch ein gesondert erhältliches CD/MD-Gerät mit dem Joystick steuern.

Drücken der Tasten (Tasten SOURCE und MODE)

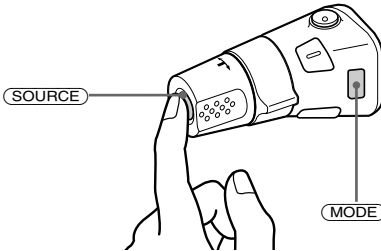

Mit jedem Tastendruck auf **(SOURCE)** wechselt die Tonquelle folgendermaßen:
Tuner → CD* → MD

* Wenn kein Zusatzgerät angeschlossen ist, erscheint auch die entsprechende Anzeige nicht.

Mit jedem Tastendruck auf **(MODE)** wird folgendes ausgewählt:

- Tuner: FM1 → FM2 → FM3 → MW → LW
- CD-Gerät*: CD1 → CD2 → ...
- MD-Gerät*: MD1 → MD2 → ...

* Wenn ein bestimmtes Zusatzgerät nicht angeschlossen ist, erscheinen auch die entsprechenden Anzeigen nicht.

Drehen des Reglers (Regler SEEK/AMS)

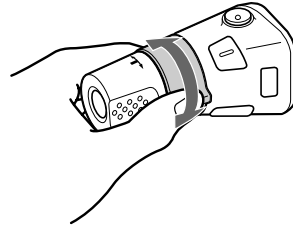

Wenn Sie den Regler kurz drehen und dann loslassen, können Sie:

- Einen bestimmten Titel auf einer CD/MD ansteuern. Wenn Sie den Regler gedreht halten, können Sie eine bestimmte Stelle in einem Titel ansteuern. Sobald Sie den Regler loslassen, startet die Wiedergabe.
- Die Sender automatisch einstellen. Wenn Sie den Regler gedreht halten, können Sie einen bestimmten Sender einstellen.

Drehen und Drücken des Reglers (Regler PRESET/DISC)

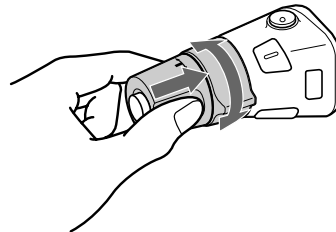

Wenn Sie den Regler gleichzeitig drücken und drehen, können Sie:

- Die auf den Stationstasten gespeicherten Sender einstellen.
- Die CD/MD wechseln.

Sonstige Funktionen

Drehen Sie den Regler VOL, um die Lautstärke einzustellen.

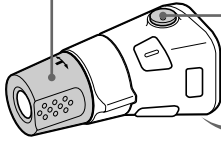

Drücken Sie **(ATT)**, um den Ton stummzuschalten.



Drücken Sie **(OFF)**, um das Gerät auszuschalten.

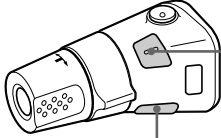

Drücken Sie **(SOUND)**, um die Lautstärke und den Raumklangmodus einzustellen.

Drücken Sie **(DSPL)**, um die gespeicherten Namen anzuzeigen.

Tip

Wenn Ihr Fahrzeug nicht über ein Zündschloß mit Position ACC oder I verfügt, drücken Sie am Gerät unbedingt zwei Sekunden lang **(OFF)** gedrückt, um die Uhrzeitanzeige auszuschalten, nachdem Sie den Motor ausgeschaltet haben.

Wechseln der Drehrichtung

Die Drehrichtung der Regler ist werkseitig wie in der folgenden Abbildung zu sehen eingestellt.

Erhöhen

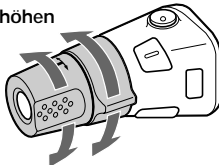

Verringern

Wenn Sie den Joystick rechts von der Lenksäule anbringen, können Sie die Drehrichtung der Regler ändern.

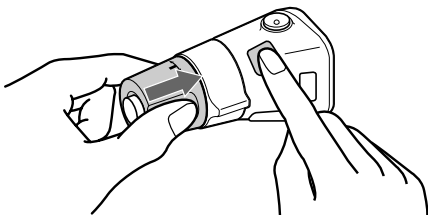

Drücken Sie zwei Sekunden lang **(SOUND)**, und halten Sie dabei den Regler VOL gedrückt.

Tip

Sie können die Drehrichtung dieser Regler auch mit dem Gerät ändern (siehe „Wechseln der Klang- und Anzeigeeinstellungen“ auf Seite 24).

Einstellen der Klangeigenschaften

Sie können Bässe, Höhen, Balance und Fader einstellen.

Der Pegel für Bässe und Höhen wird getrennt für die einzelnen Tonquellen gespeichert.

- 1 Wählen Sie die einzustellende Klangoption, indem Sie **(SOUND)** mehrmals drücken. Mit jedem Tastendruck auf **(SOUND)** wechseln die Optionen folgendermaßen:
BAS (Bässe) → TRE (Höhen) → BAL (links-rechts) → FAD (vorn-hinten)
- 2 Stellen Sie die ausgewählte Option ein, indem Sie eine Seite von **(SEEK/AMS)** drücken. Beim Einstellen mit dem Joystick drücken Sie **(SOUND)** und drehen am Regler VOL.

Hinweis

Nehmen Sie die Einstellung innerhalb von drei Sekunden nach dem Auswählen vor.

Stummschalten des Tons

(mit dem Joystick oder der Kartenfernbedienung)

Drücken Sie **(ATT)** auf dem Joystick oder der Kartenfernbedienung.
„ATT-ON“ blinkt kurz.

Um die vorherige Lautstärke wieder einzustellen, drücken Sie **(ATT)** nochmals.

Tip

Wenn das Schnittstellenkabel eines Autotelefons mit der ATT-Leitung verbunden ist und ein Telefonanruf eingeht, senkt das Gerät die Lautstärke automatisch (Stummschaltfunktion zum Telefonieren).

Wechseln der Klang- und Anzeigeeinstellungen

Sie können folgende Optionen einstellen:

SET (Einstellen)

- CLOCK (Uhr) (Seite 8)
- CT (Clock Time = Uhrzeit) (Seite 21)
- BEEP — Der Signalton kann ein- oder ausgeschaltet werden.
- RM (Joystick) — Dient zum Wechseln der Drehrichtung der Regler am Joystick.
 - Wählen Sie „NORM“, wenn die werkseitig voreingestellte Drehrichtung der Regler beibehalten werden soll.
 - Wählen Sie „REV“, wenn Sie den Joystick auf der rechten Seite der Lenksäule anbringen.

DIS (Display)

- D.INFO (Dual Information) — Uhrzeit und Wiedergabemodus werden gleichzeitig (ON) angezeigt.
- M.DSPL (Motion Display = Bewegte Anzeige) — Dient zum Ein- oder Ausschalten der bewegten Anzeige.
- A.SCRL (Auto Scroll) (Seite 10)

Hinweis

Wenn Sie einen gesondert erhältlichen Endverstärker anschließen und den integrierten Verstärker nicht benutzen, wird der Signalton deaktiviert.

1 Drücken Sie **(MENU)**.

2 Drücken Sie eine Seite von **(DISC/PRST)** so oft, bis die gewünschte Option erscheint. Mit jedem Tastendruck auf die Seite (-) von **(DISC/PRST)** wechselt die Option folgendermaßen:

CLOCK → CT → BEEP → RM → D.INFO → M.DSPL → A.SCRL*

* Wenn in einem Gerät mit CD TEXT-Funktion keine CD abgespielt wird oder wenn keine MD abgespielt wird, erscheint diese Option nicht.

Hinweis

Je nach aktueller Tonquelle werden unterschiedliche Optionen angezeigt.

Tip

Sie können problemlos zwischen den Kategorien „SET“, „DIS“, „P/M“ (Wiedergabemodus) und „EDT“ (Bearbeitungsmodus) wechseln, indem Sie eine Seite von **(DISC/PRST)** zwei Sekunden lang gedrückt halten.

3 Drücken Sie die Seite (+) von **(SEEK/AMS)**, um die gewünschte Einstellung auszuwählen (Beispiel: ON oder OFF).

4 Drücken Sie **(ENTER)**.
Wenn Sie die Einstellung vorgenommen haben, erscheint im Display wieder die Anzeige für den normalen Wiedergabemodus.

Betonen der Bässe

— D-Bass-Funktion

Sie können die Bässe klarer und kräftiger wiedergeben lassen. Mit der D-bass-Funktion können Sie die tiefen und die hohen Frequenzen mit einer Kurve verstärken, die steiler ist als bei konventionellen Baßbetonungssystemen. Sie können mit dieser Funktion die Bässe stärker betonen, ohne daß sich an der Wiedergabe der Singstimmen etwas ändert. Mit der Taste D-BASS können Sie die Bässe problemlos verstärken und einstellen.

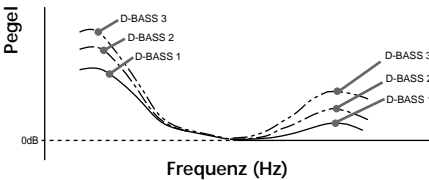

Einstellen der Baßkurve

Drücken Sie **(D-BASS)** so oft, bis der gewünschte Baßpegel im Display erscheint.

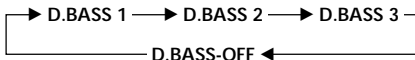

Um die Funktion zu deaktivieren, wählen Sie „D.BASS-OFF“.

Hinweis

Wenn die Bässe verzerrt sind, wählen Sie für „D.BASS“ eine weniger effektive Einstellung, oder verringern Sie die Lautstärke.

Weitere Informationen

Wartung

Austauschen einer Sicherung

Wenn Sie eine Sicherung austauschen, achten Sie darauf, eine Ersatzsicherung mit dem gleichen Ampere-Wert wie die Originalsicherung zu verwenden. Dieser ist auf der Originalsicherung angegeben. Wenn die Sicherung durchbrennt, überprüfen Sie den Stromanschluß und tauschen die Sicherung aus. Wenn auch die neue Sicherung durchbrennt, kann es sich um eine interne Störung handeln. Wenden Sie sich in diesem Fall an Ihren Sony-Händler.

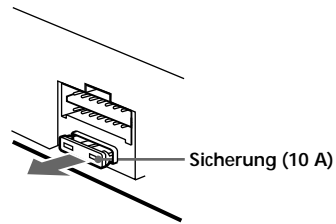

Achtung

Verwenden Sie unter keinen Umständen eine Sicherung mit einem höheren Ampere-Wert als dem der Sicherung, die ursprünglich mit dem Gerät geliefert wurde. Andernfalls kann es zu Schäden am Gerät kommen.

Reinigen der Anschlüsse

Das Gerät funktioniert unter Umständen nicht korrekt, wenn die Anschlüsse zwischen dem Gerät und der Frontplatte verschmutzt sind. Um dies zu vermeiden, lösen Sie mit der Taste **(OPEN)** die Frontplatte, nehmen Sie sie ab, und reinigen Sie die Anschlüsse mit einem mit Alkohol angefeuchteten Wattestäbchen. Drücken Sie dabei nicht zu fest auf die Anschlüsse. Andernfalls könnten die Anschlüsse beschädigt werden.

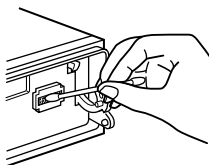

am Gerät



Rückseite der Frontplatte

Hinweise

- Schalten Sie aus Sicherheitsgründen vor dem Reinigen der Anschlüsse den Motor aus, und ziehen Sie den Schlüssel aus dem Zündschloß.
- Berühren Sie die Anschlüsse unter keinen Umständen direkt mit den Händen oder einem Metallgegenstand.

Austauschen der Lithiumbatterie

Wenn die Batterie schwächer wird, verkürzt sich die Reichweite der drahtlosen Fernbedienung. Tauschen Sie die Batterie gegen eine neue CR2025-Lithiumbatterie aus.

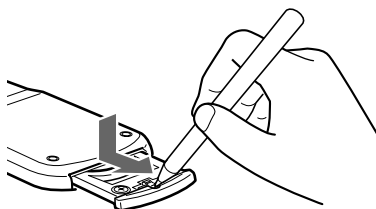

Mit der Seite + nach oben

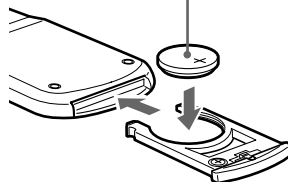

Hinweise zur Lithiumbatterie

- Bewahren Sie die Lithiumbatterie außerhalb der Reichweite von Kindern auf. Sollte eine Lithiumbatterie verschluckt werden, ist umgehend ein Arzt aufzusuchen.
- Wischen Sie die Batterie mit einem trockenen Tuch ab, um einen guten Kontakt zwischen den Batteriepolen und -anschlüssen sicherzustellen.
- Achten Sie beim Einlegen der Batterie auf die richtige Polarität.
- Halten Sie die Batterie nicht mit einer Metallpinzette. Dies könnte zu einem Kurzschluß führen.

ACHTUNG

Die Lithiumbatterie kann bei unsachgemäßem Umgang explodieren. Laden Sie sie nicht auf, zerlegen Sie sie nicht, und werfen Sie sie nicht ins Feuer.

Entsorgungshinweis: Bitte werfen Sie nur entladene Batterien in die Sammelboxen beim Handel oder den Kommunen. Entladen sind Batterien in der Regel dann, wenn das Gerät abschaltet und signalisiert „Batterie leer“ oder nach längerer Gebrauchsdauer der Batterien „nicht mehr einwandfrei funktioniert“. Um sicherzugehen, kleben Sie die Batteriepole z.B. mit einem Klebestreifen ab oder geben Sie die Batterien einzeln in einen Plastikbeutel.

Ausbauen des Geräts

- 1 Nehmen Sie die Frontplatte ab. Drücken Sie dann mit einem dünnen Schraubenzieher auf die Klammer in der vorderen Abdeckung, und lösen Sie vorsichtig die eine Seite der vorderen Abdeckung.

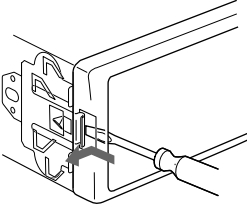

- 2 Gehen Sie wie in Schritt 1 auch auf der rechten Seite vor. Sie können die vordere Abdeckung abnehmen.

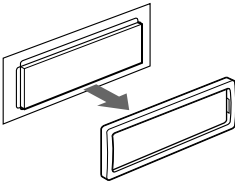

- 3 Drücken Sie mit einem dünnen Schraubenzieher auf die Klammer an der linken Seite des Geräts, und ziehen Sie dann die linke Seite des Geräts heraus, bis die Arretierung ganz zu sehen ist.

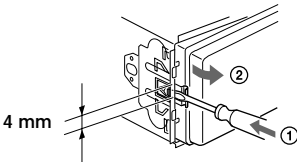

- 4 Gehen Sie wie in Schritt 3 auch auf der rechten Seite vor.

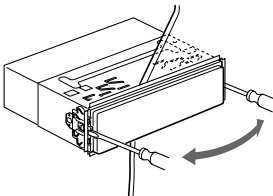

- 5 Ziehen Sie das Gerät aus seiner Halterung heraus.

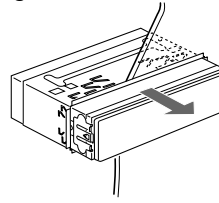

Technische Daten

MD-Player

Signal-Rauschabstand	90 dB
Frequenzgang	10 - 20.000 Hz
Gleichlaufschwankungen	Unterhalb der Meßgrenze

Radio

UKW

Empfangsbereich	87,5 - 108,0 MHz
Antennenanschluß	Externer Antennenanschluß
Zwischenfrequenz	10,7 MHz/450 kHz
Nutzbare Empfindlichkeit	8 dBf
Trennschärfe	75 dB bei 400 kHz
Signal-Rauschabstand	66 dB (stereo), 72 dB (mono)
Harmonische Verzerrung	bei 1 kHz 0,6 % (stereo), 0,3 % (mono)
Kanaltrennung	35 dB bei 1 kHz
Frequenzgang	30 - 15.000 Hz

MW/LW

Empfangsbereich	MW: 531 - 1.602 kHz LW: 153 - 279 kHz
Antennenanschluß	Externer Antennenanschluß
Zwischenfrequenz	10,7 MHz/450 kHz
Empfindlichkeit	MW: 30 µV LW: 40 µV

Endverstärker

Ausgänge	Lautsprecherausgänge (versiegelte Anschlüsse)
Lautsprecherimpedanz	4 - 8 Ohm
Maximale Leistungsabgabe	50 W × 4 (an 4 Ohm)

Allgemeines

Ausgänge	Audioausgänge Motorantennen- Steuerleitung Steuerleitung für Endverstärker Steuerleitung für Telefonstummenschaltung
Klangregler	Bässe ±9 dB bei 100 Hz Höhen ±9 dB bei 10 kHz
Betriebsspannung	12 V Gleichstrom, Autobatterie (negative Erdung)
Abmessungen	ca. 178 × 50 × 183 mm (B/H/T)
Einbaumaß	ca. 182 × 53 × 162 mm (B/H/T)
Gewicht	ca. 1,2 kg
Mitgeliefertes Zubehör	Montageteile und Anschlußzubehör (1 Satz) Behälter für Frontplatte (1)
Sonderzubehör	Joystick RM-X4S Drahtlose Fernbedienung RM-X91 BUS-Kabel (mit einem Cinchkabel geliefert) RC-61 (1 m), RC-62 (2 m)
Sonderzubehörgeräte	CD-Wechsler (10 CDs) CDX-848X, CDX-646 MD-Wechsler (6 MDs) MDX-65 Signalquellenwähler XA-C30

US- und Auslandspatente in Lizenz vergeben von der Dolby Laboratories Licensing Corporation.

Änderungen, die dem technischen Fortschritt dienen, bleiben vorbehalten.

Störungsbehebung

Anhand der folgenden Checkliste können Sie die meisten Probleme, die möglicherweise an Ihrem Gerät auftauchen, selbst beheben.

Bevor Sie die Liste unten durchgehen, überprüfen Sie nochmals, ob die Anschlüsse korrekt vorgenommen wurden und ob das Gerät korrekt bedient wurde.

Allgemeines

Problem	Ursache/Abhilfe
Kein Ton.	<ul style="list-style-type: none">• Schalten Sie die ATT-Funktion aus.• Stellen Sie den Fader-Regler bei einem Zweilautsprechersystem in die mittlere Position.• Stellen Sie durch Drehen des Reglers im Uhrzeigersinn die Lautstärke ein.
Der Speicherinhalt wurde gelöscht.	<ul style="list-style-type: none">• Das Netzkabel hat sich gelöst, oder die Autobatterie wurde abgeklemmt.• Die Rücksetztaste wurde gedrückt. → Speichern Sie die Einstellungen erneut.
Im Display erscheinen keine Anzeigen.	Nehmen Sie die Frontplatte ab, und reinigen Sie die Anschlüsse. Näheres dazu finden Sie unter „Reinigen der Anschlüsse“ (Seite 26).
Kein Signalton ertönt.	<ul style="list-style-type: none">• Der Signalton wurde ausgeschaltet (Seite 24).• Wenn Sie einen gesondert erhältlichen Verstärker anschließen und den integrierten Verstärker nicht benutzen, wird der Signalton deaktiviert.

CD/MD-Wiedergabe

Problem	Ursache/Abhilfe
Es kann keine CD/MD eingelegt werden.	<ul style="list-style-type: none">• Es ist bereits eine MD eingelegt.• Die MD wurde fälschlicherweise eingelegt, bzw. die MD wurde falsch eingelegt.
Die Wiedergabe startet nicht.	Die MD ist beschädigt, bzw. die CD ist verschmutzt.
Die CD/MD wird automatisch ausgeworfen.	Die Umgebungstemperatur liegt bei über 50 °C.
Die Betriebstasten funktionieren nicht.	Drücken Sie die Rücksetztaste.
Der Ton fällt aufgrund von Erschütterungen aus.	<ul style="list-style-type: none">• Das Gerät wurde mit einem Winkel von über 20° installiert.• Das Gerät wurde an einem Teil des Autos installiert, das zu starken Vibrationen ausgesetzt ist.
Tonsprünge treten auf.	Die CD/MD ist schmutzig oder defekt.
Die Anzeige „-----“ läßt sich nicht ausschalten.	Sie können einen Namen für CDs nur eingeben, wenn Sie ein CD-Gerät mit Custom File-Funktion anschließen. → Drücken Sie zwei Sekunden lang (LIST) .

Radioempfang

Problem	Ursache/Abhilfe
Ein gespeicherter Sender läßt sich nicht einstellen.	<ul style="list-style-type: none">• Speichern Sie den/die Sender unter der korrekten Frequenz ab.• Die Sendesignale werden zu schwach empfangen.
Sender lassen sich nicht empfangen. Der Ton ist stark gestört.	Schließen Sie ein Motorantennen-Steuerkabel (blau) oder ein Stromversorgungskabel für Zubehörgeräte (rot) an das Stromversorgungskabel für den Antennenverstärker eines Fahrzeugs an. (Nur, wenn das Fahrzeug mit einer in der Heck-/Seitenfensterscheibe integrierten UKW/MW/LW-Antenne ausgestattet ist.)
Der automatische Sendersuchlauf funktioniert nicht.	Die Sendesignale werden zu schwach empfangen. → Stellen Sie den Sender manuell ein.
Die Anzeige „ST“ blinkt.	<ul style="list-style-type: none">• Stellen Sie den Sender exakt ein.• Die Sendesignale werden zu schwach empfangen. → Wechseln Sie in den MONO-Modus (Seite 16).

RDS-Funktionen

Problem	Ursache/Abhilfe
Nach ein paar Sekunden Radioempfang beginnt der Sendersuchlauf (SEEK).	Der Sender ist kein Verkehrsfunksender, oder die Sendesignale sind zu schwach. → Drücken Sie (AF) oder (TA) so oft, bis „AF-OFF“ oder „TA-OFF“ erscheint.
Keine Verkehrsdurchsagen.	<ul style="list-style-type: none">• Aktivieren Sie „TA“.• Der Sender strahlt keine Verkehrsdurchsagen aus, obwohl es ein Verkehrsfunksender (TP) ist. → Stellen Sie einen anderen Sender ein.
Bei PTY wird „NONE“ angezeigt.	Der Sender gibt keinen Programmtyp an.

Fehlermeldungen (wenn Sie (ein) zusätzlich erhältliche(s) CD/MD-Gerät(e) angeschlossen haben)

Die folgenden Anzeigen blinken etwa fünf Sekunden lang, und ein akustisches Signal ist zu hören.

Display	Ursache	Abhilfe
NO MAG	Das CD/MD-Magazin ist nicht in das CD/MD-Gerät eingelegt.	Legen Sie ein CD/MD-Magazin mit CDs/MDs in das CD/MD-Gerät ein.
NO DISC	Im CD/MD-Gerät befindet sich keine CD/MD.	Legen Sie CDs/MDs in das CD/MD-Gerät ein.
NG DISCS	Eine CD/MD kann aufgrund einer Störung nicht abgespielt werden.	Legen Sie eine andere CD/MD ein.
ERROR ^{*1}	Die CD ist verschmutzt oder wurde falschherum eingelegt. ^{*2}	Reinigen Sie die CD, bzw. legen Sie sie mit der richtigen Seite nach oben ein.
	Eine MD kann aufgrund einer Störung nicht abgespielt werden. ^{*2}	Legen Sie eine andere MD ein.
BLANK ^{*1}	Die MD ist nicht bespielt. ^{*2}	Lassen Sie eine bespielte MD wiedergeben.
RESET	Das CD/MD-Gerät kann aufgrund einer Störung nicht bedient werden.	Drücken Sie die Rücksetztaste am Gerät.
NO READY	Der Deckel des MD-Geräts ist offen, oder die MDs wurden nicht korrekt eingelegt.	Schließen Sie den Deckel, oder legen Sie die MDs korrekt ein.
HI TEMP	Die Umgebungstemperatur ist höher als 50 °C.	Warten Sie, bis die Temperatur unter 50 °C sinkt.

*1 Wenn ein Fehler während der Wiedergabe einer MD oder CD auftritt, erscheint die Nummer der MD oder CD nicht im Display.

*2 Die Nummer der CD/MD, die den Fehler verursacht, erscheint im Display.

Wenn Sie das Problem mit den oben genannten Abhilfemaßnahmen nicht lösen können, wenden Sie sich bitte an Ihren Sony-Händler.

Félicitations !

Nous vous remercions d'avoir fait l'acquisition d'un lecteur de MiniDisc Sony. Cet appareil vous permet d'exploiter de multiples fonctions d'utilisation à l'aide des accessoires de commande ci-dessous:

Accessoires facultatifs

Satellite de commande RM-X4S

Télécommande à carte RM-X91

En plus de la lecture MD et de l'utilisation de la radio, vous pouvez étendre votre système en raccordant des unités CD/MD*¹ en option.

Si vous faites fonctionner cet appareil ou une unité CD en option connectée dotée de la fonction CD TEXT, les informations CD TEXT apparaissent dans la fenêtre d'affichage lorsque vous reproduisez un disque CD TEXT*².

*¹ Vous pouvez raccorder des changeurs MD, des changeurs CD, des lecteurs MD ou des lecteurs CD.

*² Un disque CD TEXT est un CD audio qui inclut des informations telles que le nom du disque, le nom de l'artiste et le nom des plages. Ces informations sont enregistrées sur le disque.

Précautions

- Si votre voiture est parquée en plein soleil et si la température à l'intérieur de l'habitacle a considérablement augmenté, laissez refroidir l'appareil avant de l'utiliser.
- Si l'appareil n'est pas alimenté, vérifiez d'abord les connexions. Si tout est en ordre, vérifiez le fusible.
- Si votre voiture est équipée d'une antenne électrique, elle se déploiera automatiquement lorsque vous utiliserez l'appareil.

Si vous avez des questions ou des problèmes concernant le fonctionnement de cet appareil qui ne sont pas abordés dans le présent mode d'emploi, veuillez consulter votre revendeur Sony.

Condensation d'humidité

Par temps de pluie ou dans les régions très humides, de l'humidité risque de se condenser sur les lentilles à l'intérieur de l'appareil. Si cela se produit, l'appareil ne fonctionnera pas correctement. En pareil cas, retirez le disque et attendez environ une heure que l'humidité se soit évaporée.

Pour conserver un son de haute qualité

Si vous avez des porte-gobelets à proximité de votre équipement audio, veillez à ne pas renverser de jus ou d'autres boissons sur l'appareil et le MD. Les résidus de sucre sur cet appareil ou sur un MD risquent d'encrasser les lentilles à l'intérieur de l'appareil, de réduire la qualité du son ou d'empêcher la reproduction du son.



Remarques sur les minidisques

Le MD proprement dit est logé dans une cartouche qui le protège des contacts accidentels avec les doigts et la poussière, et peut résister à des manipulations assez brusques. Cependant, la présence de poussière ou de souillures sur la cartouche ou une déformation de la cartouche peuvent entraîner un dysfonctionnement de l'appareil. Pour obtenir les meilleurs résultats, veuillez vous conformer aux précautions suivantes.

Ne touchez jamais la surface sensible du disque en ouvrant délibérément le volet de la cartouche.

Lorsque vous éjectez le MD, il se peut que le volet se referme. Dans ce cas, refermez le volet immédiatement.

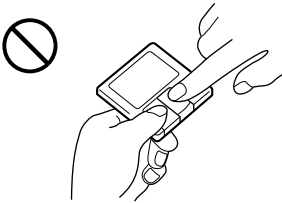

N'exposez pas les MD au rayonnement direct du soleil ni à des sources de chaleur telles que des conduits d'air chaud. Ne les laissez pas dans une voiture parquée en plein soleil, dans laquelle la température peut augmenter considérablement.

Veuillez à ne pas les laisser sur le tableau de bord ni sur la lunette arrière d'une voiture, etc. La température risque également d'y être excessive.

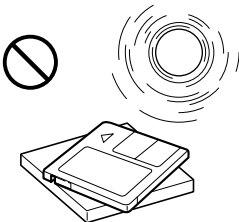

Remarques sur l'application des étiquettes

Appliquez correctement les étiquettes sur les cartouches, car vous risquez sinon de provoquer le blocage du MD à l'intérieur de l'appareil.

- Appliquez l'étiquette dans une position appropriée.
- Enlevez les anciennes étiquettes avant d'en appliquer de nouvelles.
- Remplacez les étiquettes qui commencent à se décoller du MD.

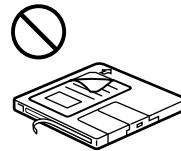
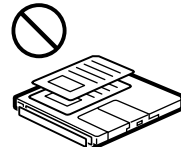
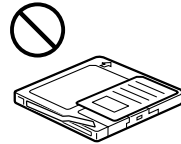

Nettoyage

Essuyez de temps à autre la surface des cartouches à l'aide d'un chiffon doux et sec.

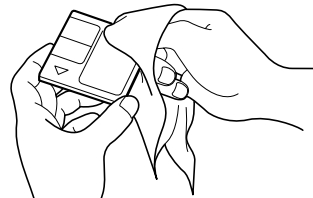

Table des matières

Emplacement des commandes	5
---------------------------------	---

Préparation

Réinitialisation de l'appareil	7
Dépose de la façade	7
Mise sous/hors tension de l'appareil	8
Utilisation du menu	8
Réglage de l'horloge	8

Lecteur MD

Appareil CD/MD (en option)

Écouter un MD	9
Lecture de plages répétée — Lecture répétée	11
Lecture de plages dans un ordre quelconque — Lecture aléatoire	11
Identification d'un CD — Mémo de disque*	12
Localisation d'un disque par son titre — Répertoire*	13
Sélection de plages déterminées pour la lecture — Bloc*	14

* Fonctions disponibles avec une unité CD/MD en option.

Radio

Mémorisation automatique des stations — Mémorisation du meilleur accord (BTM)	15
Mémorisation de stations déterminées	15
Réception des stations présélectionnées	16

RDS

Aperçu de la fonction RDS	17
Affichage du nom de la station	17
Resynchronisation automatique de la même émission — Fréquences alternatives (AF)	17
Écoute des messages de radioguidage	18
Présélection des stations RDS avec les données AF et TA	19
Localisation d'une station en fonction du type d'émission	20
Réglage automatique de l'heure	21

Autres fonctions

Étiquetage du satellite de télécommande	21
Utilisation du satellite de commande	22
Réglage des caractéristiques du son	23
Coupure du son	24
Modification des réglages du son et de l'affichage	24
Renforcement des graves — D-bass	25

Informations complémentaires

Entretien	25
Démontage de l'appareil	27
Spécifications	28
Dépannage	29

Emplacement des commandes

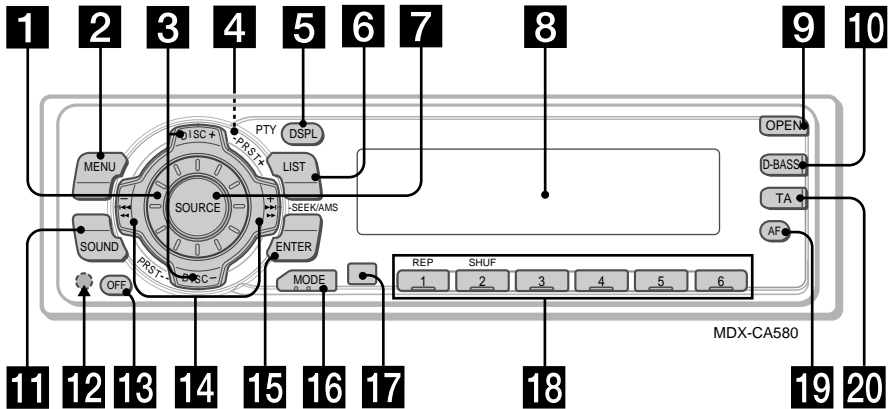

Pour plus de détails, reportez-vous aux pages indiquées.

- 1** Molette de contrôle du volume 19
 - 2** Touche MENU 8, 10, 12, 13, 14, 15, 16, 18, 19, 21, 24
 - 3** Touches DISC/PRST +/- (curseur haut/bas) 8, 10, 12, 13, 14, 15, 16, 18, 19, 20, 21, 24
Pendant la lecture d'un CD/MD:
Changement de disque 10, 13
En cours de réception radio:
Sélection des stations de présélection 16
 - 4** Touche ▲ (éjection) (située à l'avant de l'appareil, derrière le panneau frontal) 9
 - 5** Touche DSPL/PTY (modification du mode d'affichage/type de programme) 9, 10, 12, 17, 20
 - 6** Touche LIST 12
Liste 13
 - 7** Touche SOURCE (TUNER/CD/MD) 8, 9, 10, 13, 15, 16, 19
 - 8** Fenêtre d'affichage
 - 9** Touche OPEN 7, 9, 26
 - 10** Touche D-BASS 25
 - 11** Touche SOUND 23
 - 12** Touche de réinitialisation (située à l'avant de l'appareil, derrière le panneau frontal) 7
 - 13** Touche OFF* 7, 8, 9
 - 14** Touches SEEK/AMS +/- (curseur gauche/droite) 8, 10, 12, 14, 16, 18, 19, 21, 23, 24
 - 15** Touche ENTER 8, 10, 12, 13, 14, 15, 16, 18, 19, 20, 21, 24
 - 16** Touche MODE 19
Pendant la lecture d'un CD ou d'un MD:
Sélection d'appareil CD/MD 9, 13
En cours de réception radio:
Sélection de gamme 15, 16
 - 17** Récepteur de télécommande à carte
 - 18** Touches numériques
En cours de réception radio:
Sélection d'une présélection 15, 16, 18, 19
En cours de lecture CD/MD:
① REP 11
② SHUF 11
 - 19** Touche AF 17, 18, 19
 - 20** Touche TA 18, 19
- * **Avertissement en cas d'installation dans une voiture dont le contact ne comporte pas de position ACC (accessoires)**
Appuyez sur la touche (OFF) de l'appareil pendant deux secondes pour désactiver l'affichage de l'horloge après avoir coupé le moteur.
Si vous n'appuyez que brièvement sur (OFF), l'affichage de l'horloge ne disparaît pas, ce qui provoque la décharge de la batterie.

Emplacement des commandes

Télécommande sans fil RM-X91 (en option)

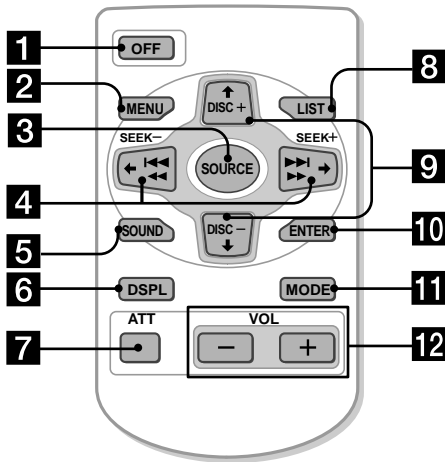

Les touches correspondantes de la télécommande sans fil permettent d'exploiter les mêmes fonctions que celles sur l'appareil.

- 1 Touche OFF
- 2 Touche MENU
- 3 Touche SOURCE
- 4 Touches SEEK/AMS
- 5 Touche SOUND
- 6 Touche DSPL (DSPL/PTY)
- 7 Touche ATT
- 8 Touche LIST
- 9 Touches DISC/PRST
- 10 Touche ENTER
- 11 Touche MODE
- 12 Touches VOL

Remarques

- Un appareil mis hors tension en appuyant sur la touche (OFF) pendant 2 secondes ne peut être contrôlé à l'aide de la télécommande à carte sauf si la touche (SOURCE) de l'appareil est actionnée ou si un disque est introduit dans l'appareil de manière à l'activer.
- Ne laissez pas la télécommande à carte dans un endroit directement exposé au soleil tel que le tableau de bord ou le volant, etc. car la chaleur risquerait de le déformer.
- L'enregistreur MD pourra ne pas fonctionner correctement si la télécommande à carte est directement exposée au soleil. Dans de tels cas, tenez la télécommande à carte près du capteur de l'unité.

Préparation

Réinitialisation de l'appareil

Avant la première mise en service de l'appareil ou après avoir remplacé la batterie de la voiture, vous devez réinitialiser l'appareil. Retirez la façade et appuyez sur la touche de réinitialisation à l'aide d'un objet pointu comme un stylo à bille.



Touche de réinitialisation

Remarque

Une pression sur la touche de réinitialisation effacera l'heure et certaines fonctions mémorisées.

Dépose de la façade

Vous pouvez retirer la façade de cet appareil pour le protéger contre le vol.

1 Appuyez sur **OFF**.

2 Appuyez sur **OPEN**, puis faites glisser la façade légèrement vers la droite et dégagez le côté gauche de la façade.

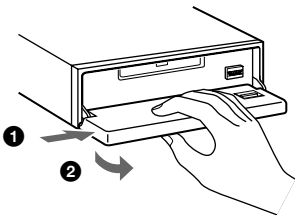

Remarques

- Ne rien poser sur la surface interne de la façade.
- Veillez à ne pas laisser tomber la façade quand vous la détachez de l'appareil.
- Si vous retirez la façade alors que l'appareil est toujours sous tension, l'alimentation est coupée automatiquement de manière à éviter d'endommager les hauts-parleurs.
- Lorsque vous emportez la façade, glissez-la dans l'étui spécial fourni.

Fixation de la façade

Placez l'orifice **A** dans la façade sur la broche **B** de l'appareil comme illustré, puis enfoncez le côté gauche.

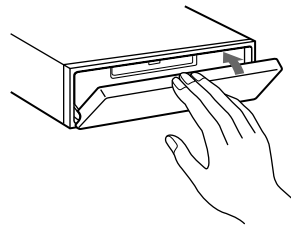
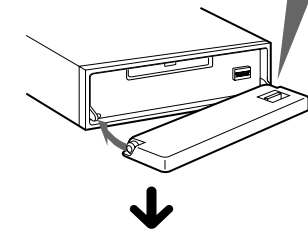
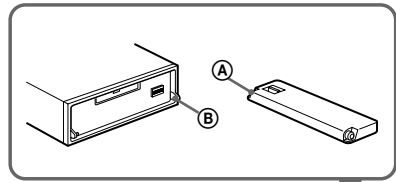

Remarques

- Veillez à ne pas remettre le panneau frontal à l'envers.
- N'appuyez pas trop fort la façade contre l'appareil lors de l'installation.
- N'appuyez pas trop fort et n'exercez pas de pression excessive sur la fenêtre d'affichage de la façade.
- N'exposez pas la façade aux rayons directs du soleil ou à des sources de chaleur comme des conduits d'air chaud, et ne la laissez pas dans un endroit humide. Ne laissez jamais la façade sur le tableau de bord d'une voiture parquée en plein soleil, où la température à l'intérieur de l'habitacle risque d'augmenter considérablement.

Avertisseur

Si vous mettez la clé de contact en position OFF sans ôter la façade, l'alarme retentira pendant quelques secondes.

Si vous raccordez un amplificateur en option et n'utilisez pas l'amplificateur intégré, le bip sonore sera désactivé.

Mise sous/hors tension de l'appareil

Mise sous tension de l'appareil

Appuyez sur **(SOURCE)** ou introduisez un MD dans l'appareil.

Pour plus de détails sur le fonctionnement, reportez-vous à la page 9 (MD/CD) et à la page 15 (radio).

Mise hors tension de l'appareil

Appuyez sur **(OFF)** pour arrêter la lecture du MD/CD ou la réception radio (l'illumination des touches et de la fenêtre d'affichage reste activée).

Appuyez sur **(OFF)** pendant deux secondes pour mettre l'appareil complètement hors tension.

Remarque

Si le contact de votre voiture ne comporte pas de position ACC (accessoires), n'oubliez pas de mettre l'appareil hors tension en appuyant sur la touche **(OFF)** pendant deux secondes pour éviter de décharger la batterie de votre voiture.

Utilisation du menu

Cet appareil se commande en sélectionnant des paramètres dans un menu.

Pour sélectionner, activez d'abord le mode de menu et choisissez haut/bas ((+)/(-) de **(DISC/PRST)** ou gauche/droite ((-)/(+) de **(SEEK/AMS)**).

(DISC/PRST)



(+): Pour sélectionner vers le haut

(-): Pour sélectionner vers le bas

(SEEK/AMS)

(-): Pour sélectionner vers la gauche

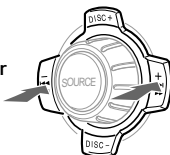

(+): Pour sélectionner vers la droite

Remarque

Dans le menu, le "▲" situé à gauche de l'affichage indique les boutons de **(DISC/PRST)** et **(SEEK/AMS)** pouvant être sélectionnés.

Réglage de l'horloge

L'horloge à affichage numérique fonctionne suivant un cycle de 24 heures.

Exemple: Pour régler l'heure sur 10:08

- 1 Appuyez sur **(MENU)**, puis appuyez plusieurs fois sur un des côtés de **(DISC/PRST)** jusqu'à ce que "CLOCK" apparaisse.

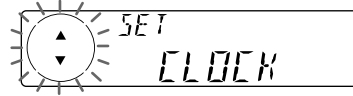

- 1 Appuyez sur **(ENTER)**.



L'indication des heures clignote.

- 2 Appuyez sur l'un des côtés de **(DISC/PRST)** pour régler l'heure.



- 3 Appuyez sur le côté (+) de **(SEEK/AMS)**.

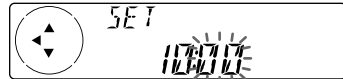

L'indication des minutes clignote.

- 4 Appuyez sur l'un des côtés de **(DISC/PRST)** pour régler les minutes.



- 2 Appuyez sur **(ENTER)**.



L'horloge démarre.

Une fois le réglage de l'heure terminé, la fenêtre d'affichage revient au mode de lecture normale.

Conseil

Vous pouvez régler automatiquement l'horloge au moyen de la fonction RDS (voir page 17).

Remarque

Lorsque le mode D.INFO est réglé sur ON, l'heure est toujours affichée si M.DSPL est réglé sur OFF (page 24).

Lecteur MD Appareil CD/MD (en option)

En plus de la lecture d'un MD avec cet appareil seul, vous pouvez également commander des appareil CD/MD externes. Si vous raccordez un appareil CD en option avec la fonction CD TEXT, les informations CD TEXT apparaîtront dans l'affichage lorsque vous reproduisez un disque CD TEXT.

Ecouter un MD

(avec cet appareil uniquement)

- 1 Appuyez sur **(OPEN)** et introduisez le MD.

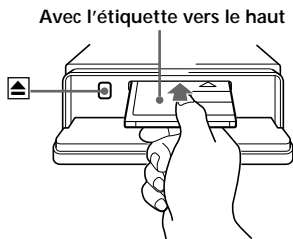

- 2 Refermez la façade.
La lecture démarre automatiquement.

Si un MD se trouve déjà dans l'appareil, appuyez plusieurs fois de suite sur **(SOURCE)** jusqu'à ce que "MD" apparaisse pour démarrer la lecture.

Le titre du MD* et le titre de la plage apparaîtront dans la fenêtre d'affichage, puis le temps de lecture apparaîtra.

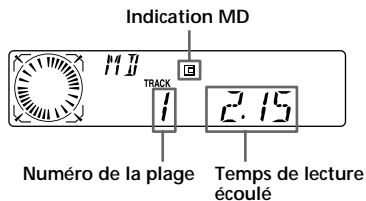

* Uniquement si des titres sont enregistrés sur le MD.

Quand la dernière plage du MD est terminée

L'indication du numéro de plage revient sur "1" et la lecture reprend à partir de la première plage du MD.

Pour	Appuyez sur
Arrêter la lecture	(OFF)
Ejecter le MD	(OPEN) et ensuite sur ▲

Lecture d'un CD ou d'un MD (avec l'appareil CD/MD en option)

- 1 Appuyez plusieurs fois sur **(SOURCE)** pour sélectionner "CD" ou "MD".
- 2 Appuyez sur **(MODE)** jusqu'à ce que le changeur voulu apparaisse.
La lecture CD/MD commence.

Tous les disques de l'appareil CD/MD en cours sont reproduits à partir du haut.

Changement du paramètre affiché

Chaque fois que vous appuyez sur **(DSPL/PTY)** en cours de lecture MD, CD ou d'un disque CD TEXT, l'option change comme suit:

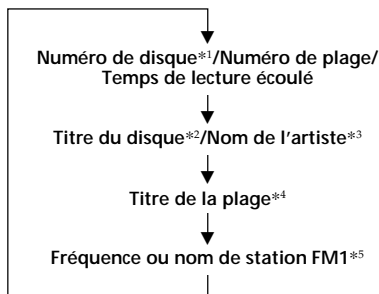

*1 Lorsqu'un appareil CD/MD en option est raccordé.

*2 Si vous n'avez pas apposé d'étiquette sur le disque CD ou CD TEXT ("Identification d'un CD" à la page 12), ou s'il n'y a aucun nom de disque préenregistré sur le MD, "DISC" et "NO NAME" apparaissent dans la fenêtre d'affichage.

*3 Lorsque vous reproduisez un disque CD TEXT, le nom de l'artiste apparaît dans la fenêtre d'affichage après le titre du disque. (Uniquement pour les disques CD TEXT incluant le nom de l'artiste.)

*4 Si le nom de la plage d'un disque CD TEXT ou d'un MD n'est pas préenregistré, "TRACK" et "NO NAME" apparaissent dans la fenêtre d'affichage.

*5 Pendant que la fonction AF/TA est activée.

Après que vous avez sélectionné le paramètre de votre choix, la fenêtre d'affichage passe automatiquement au mode d'affichage défilant au bout de quelques secondes.

En mode de défilement de l'affichage, tous les paramètres ci-dessus défilent dans la fenêtre d'affichage l'un après l'autre dans l'ordre.

Remarque

Si vous utilisez des identifications personnalisées, elles ont toujours la priorité sur les informations CD TEXT originales lorsque de telles informations sont affichées.

Conseil

Le mode Motion Display peut être désactivé. (Voir "Modification des réglages du son et de l'affichage" à la page 24.)

Défilement automatique du titre d'un disque — Défilement automatique

Si le titre du disque, le nom de l'artiste ou le titre des plages d'un MD ou d'un disque CD TEXT dépasse 8 caractères et si la fonction de défilement automatique (Auto Scroll) est activée, les informations défilent automatiquement dans la fenêtre d'affichage comme suit:

- Le nom du disque apparaît lorsque le disque a changé (si le nom du disque est sélectionné comme option d'affichage).
- Le nom de la plage apparaît lorsque la plage a changé (si le nom de la plage est sélectionné comme option d'affichage).
- Le titre du disque ou de la plage s'affiche suivant le réglage lorsque vous appuyez sur (SOURCE) pour sélectionner un MD ou un disque CD TEXT.

Si vous appuyez sur (DSPL/PTY) pour changer le paramètre affiché, le titre du disque ou de la plage du MD ou du disque CD TEXT défile automatiquement, que la fonction soit activée ou non.

- 1 En cours de lecture, appuyez sur (MENU).
- 2 Appuyez plusieurs fois sur l'un des côtés de (DISC/PRST) jusqu'à ce que "A.SCRL-OFF" apparaisse.
- 3 Appuyez sur le côté (+) de (SEEK/AMS) pour sélectionner "A.SCRL-ON".
- 4 Appuyez sur (ENTER).

Pour désactiver le défilement automatique, sélectionné "A.SCRL-OFF" à l'étape 3.

Remarque

Pour certains disques CD TEXT comptant beaucoup de caractères, les cas suivants peuvent se présenter:
— certains caractères ne soient pas affichés;
— le défilement automatique soit inopérant.

Localisation d'une plage déterminée

— Détecteur automatique de musique (AMS)

En cours de lecture, appuyez brièvement sur l'un des côtés de (SEEK/AMS) pour chaque plage que vous désirez sauter.

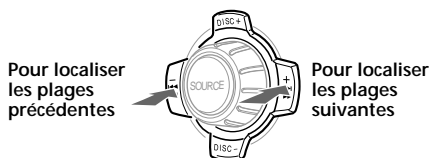

Localisation d'un passage déterminé sur une plage

— Recherche manuelle

En cours de lecture, appuyez et maintenez enfoncé n'importe quel côté de (SEEK/AMS). Relâchez-le lorsque vous avez localisé l'endroit désiré.

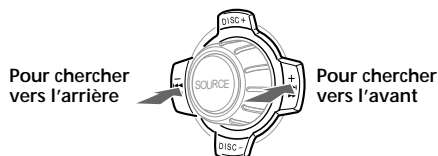

Remarque

Si "L L L L L L L L L L" ou "L L L L L L L L L L" apparaît dans la fenêtre d'affichage, vous avez atteint le début ou la fin du disque et vous ne pouvez pas aller plus loin.

Localisation d'un disque

— Sélection de disque

Lorsqu'un appareil CD/MD en option est raccordé, appuyez sur l'un des côtés de (DISC/PRST) pour sélectionner le disque désiré.

Le disque désiré dans l'appareil CD/MD en option en cours entame la lecture.

Lecture de plages répétée

— Lecture répétée

La lecture du MD de l'appareil principal se répète automatiquement à la fin du disque. Pendant la lecture répétée, vous pouvez sélectionner:

- REP-1 — pour répéter une plage.
- REP-2 — pour répéter un disque dans l'appareil CD/MD en option.

En cours de lecture, appuyez plusieurs fois sur **① (REP)** jusqu'à ce que le réglage désiré apparaisse dans la fenêtre d'affichage.



* "REP-2" est uniquement disponible lorsque vous raccordez un ou plusieurs appareils MD en option, ou lorsque vous raccordez deux ou plusieurs appareils CD en option.

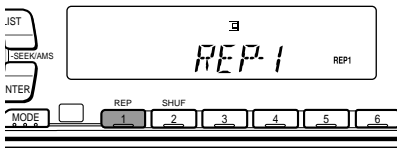

La lecture répétée démarre.

Pour revenir au mode de lecture normale, sélectionnez "REP-OFF".

Lecture de plages dans un ordre quelconque

— Lecture aléatoire

Vous pouvez sélectionner:

- SHUF-1 — pour reproduire les plages du disque sélectionné dans un ordre aléatoire.
- SHUF-2 — pour lire les plages dans l'appareil CD/MD en option dans un ordre aléatoire.
- SHUF-ALL — pour lire toutes les plages dans les appareils CD/MD en option dans un ordre aléatoire.

En cours de lecture, appuyez plusieurs fois sur **② (SHUF)** jusqu'à ce que le réglage désiré apparaisse dans l'affichage.

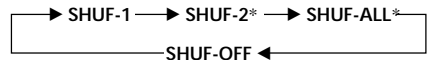

* "SHUF-2" et "SHUF-ALL" sont uniquement disponibles lorsque vous raccordez un ou plusieurs appareils MD en option, ou lorsque vous raccordez deux ou plusieurs appareils CD en option.

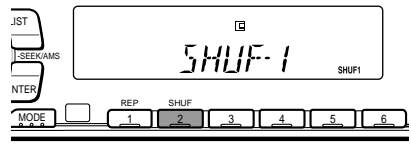

La lecture aléatoire démarre.

Pour revenir au mode de lecture normale, sélectionnez "SHUF-OFF".

Identification d'un CD

— Mémo de disque (Pour un appareil de CD avec fonction CUSTOM FILE)

Vous pouvez identifier chaque disque par un titre personnalisé. Vous pouvez introduire jusqu'à huit caractères par disque. Si vous identifiez un disque de cette façon, vous pouvez ensuite le rappeler en introduisant son titre (page 13) et sélectionner des plages spécifiques en vue de la lecture (page 14).

- 1 Démarrez la lecture du disque que vous voulez identifier.
- 2 Appuyez sur (MENU), puis appuyez plusieurs fois sur un des côtés de (DISC/PRST) jusqu'à ce que "NAME EDIT" apparaisse.

- 3 Appuyez sur (ENTER).

Mode d'édition de nom

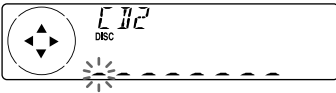

L'unité répète le disque pendant la procédure d'étiquetage.

- 4 Introduisez les caractères.

- 1 Appuyez plusieurs fois sur le côté (+) de (DISC/PRST) pour sélectionner les caractères désirés.
(A → B → C → ... Z → 0 → 1 → 2 → ... 9 → + → - → * → / → \ → > → < → → . → _)

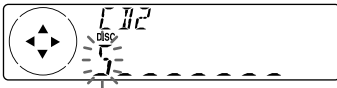

Si vous appuyez plusieurs fois sur le côté (-) de (DISC/PRST), les caractères apparaîtront dans l'ordre inverse.

Si vous souhaitez insérer un espace entre des caractères, sélectionnez " _ " (tiret inférieur).

- 2 Appuyez sur le côté (+) de (SEEK/AMS) après avoir localisé le caractère désiré. Le caractère suivant se met à clignoter.



Si vous appuyez sur le côté (-) de (SEEK/AMS), le caractère précédent se met à clignoter.

- 3 Répétez les étapes 1 et 2 pour introduire le titre en entier.

- 5 Pour revenir en mode de lecture CD normal, appuyez sur (ENTER).

Conseils

- Pour effacer ou corriger un nom, entrez " _ " (tiret inférieur) pour chaque caractère.
- Il existe une autre méthode pour identifier des CD. Appuyez sur (LIST) pendant deux secondes au lieu d'exécuter les étapes 2 et 3. Vous pouvez également compléter l'opération en appuyant sur la touche (LIST) pendant deux secondes au lieu d'exécuter l'étape 5.
- Vous pouvez identifier des CD sur un appareil sans fonction CUSTOM FILE s'il est raccordé avec une unité CD dotée de cette fonction. Le nom du disque est stocké dans la mémoire de l'unité CD avec la fonction CUSTOM FILE.

Affichage du mémo de disque

Appuyez sur (DSPL/PTY) pendant la lecture d'un CD ou d'un disque CD TEXT.

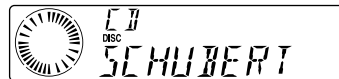

Chaque fois que vous appuyez sur la touche (DSPL/PTY) en cours de lecture d'un CD ou d'un disque CD TEXT, le paramètre change selon la séquence suivante:

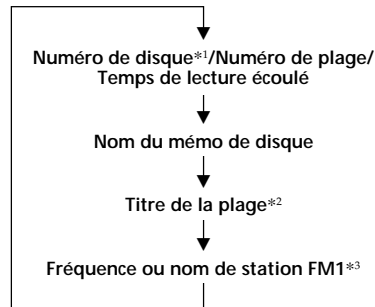

*1 Lorsqu'un appareil CD en option est raccordé.

*2 Si vous raccordez un appareil de CD en option doté de la fonction CD TEXT, les informations CD TEXT apparaîtront dans la fenêtre d'affichage lorsque vous reproduisez un disque CD TEXT.

*3 Pendant que la fonction AF/TA est activée.

Suppression du mémo de disque

- 1 Appuyez plusieurs fois sur **(SOURCE)** pour sélectionner le "CD".
- 2 Appuyez sur **(MODE)** plusieurs fois de suite pour sélectionner l'unité CD disposant de la fonction CUSTOM FILE.
- 3 Appuyez sur **(MENU)**, puis appuyez plusieurs fois sur un des côtés de **(DISC/PRST)** jusqu'à ce que "NAME DEL" apparaisse.
- 4 Appuyez sur **(ENTER)**.
- 5 Appuyez plusieurs fois sur l'un des côtés de **(DISC/PRST)** pour sélectionner le nom du disque que vous désirez effacer.
- 6 Appuyez sur **(ENTER)** pendant deux secondes.
Le titre est effacé.
Répétez les étapes 5 et 6 pour effacer d'autres titres.
- 7 Appuyez deux fois sur **(MENU)**.
L'appareil revient en mode de lecture CD normal.

Remarques

- Pour effacer mémo de disque, effectuez la lecture d'un CD depuis l'unité CD qui contient les informations à effacer.
- Lorsqu'une indication personnalisée d'un disque CD TEXT est effacée, les informations CD TEXT d'origine apparaissent dans la fenêtre d'affichage.

Localisation d'un disque par son titre

— Répertoire (pour une unité CD avec les fonctions CD TEXT et CUSTOM FILE ou une unité MD).

Vous pouvez utiliser cette fonction pour les disques ayant reçu un nom personnalisé ou pour les disques CD TEXT.

Vous pouvez localiser le disque par

- Son nom personnalisé: lorsque vous affectez un nom à un CD ou un MD à l'aide d'une unité CD avec la fonction CUSTOM FILE ou d'une unité MD (pour plus d'informations sur les noms de disque, reportez-vous aux sections "Étiquetage d'un CD" page 12).
- Les informations de CD TEXT: lorsque vous effectuez la lecture d'un disque CD TEXT sur une unité CD avec la fonction CD TEXT.

- 1 Appuyez sur **(LIST)**.

Le titre attribué au disque en cours apparaît dans la fenêtre d'affichage.

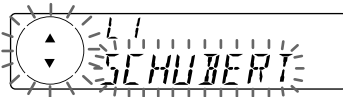

Lorsque vous assignez un nom de mémo de disque à un disque CD TEXT, celui-ci a la priorité sur les informations CD TEXT originales.

- 2 Appuyez plusieurs fois sur l'un des côtés de **(DISC/PRST)** jusqu'à ce que vous trouviez le disque désiré.

- 3 Appuyez sur **(ENTER)** pour reproduire le disque.

Remarques

- Lorsque vous utilisez la télécommande à carte, appuyez sur **(LIST)** pour retourner au mode de lecture normal. Lorsque vous utilisez simplement le bouton de l'unité, l'affichage retourne au mode normal au bout de 5 secondes.
- Le titre des plages n'est pas affiché pendant la lecture d'un MD ou d'un disque CD TEXT.
- S'il y a aucun disque dans l'unité CD/MD, l'indication "NO DISC" apparaît dans la fenêtre.
- Si aucun titre personnalisé n'a été attribué à un disque donné, l'indication "*****" apparaît dans la fenêtre d'affichage.
- Certaines lettres ne peuvent pas être affichées pendant la lecture d'un MD ou d'un disque CD TEXT.
- Si les informations concernant le disque n'ont pas encore été lues par l'appareil, l'indication "NOT READ" s'affiche.

Sélection de plages déterminées pour la lecture

— Bloc (Pour un appareil de CD avec fonction CUSTOM FILE)

Si vous identifiez le disque, vous pouvez régler l'appareil pour qu'il ignore ou reproduise les plages de votre choix.

- 1 Lancez la lecture du disque que vous désirez identifier.
- 2 Appuyez sur **(MENU)**, puis appuyez plusieurs fois sur un des côtés de **(DISC/PRST)** jusqu'à ce que "BANK SEL" apparaisse.

- 3 Appuyez sur **(ENTER)**.

Mode de lecture de bloc

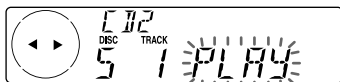

- 4 Identifiez les plages.
 - 1 Appuyez plusieurs fois sur l'un des côtés de **(SEEK/AMS)** pour sélectionner la plage que vous désirez identifier.
 - 2 Appuyez plusieurs fois sur **(ENTER)** pour sélectionner "PLAY" ou "SKIP".
- 5 Répétez l'étape 4 pour choisir "PLAY" ou "SKIP" pour toutes les plages.
- 6 Appuyez deux fois sur **(MENU)**.
L'appareil revient au mode de lecture CD normale.

Remarques

- Vous pouvez régler "PLAY" ou "SKIP" pour un maximum de 24 plages.
- Vous ne pouvez pas régler "SKIP" pour toutes les plages d'un CD.

Lecture de plages déterminées

Vous pouvez sélectionner:

- "BANK-ON" — pour reproduire les plages avec l'option "PLAY".
- "BANK-INV" (Inverse) — pour reproduire les plages avec l'option "SKIP".

- 1 En cours de lecture, appuyez sur **(MENU)**, puis appuyez plusieurs fois sur un des côtés de **(DISC/PRST)** jusqu'à ce que "BANK-ON", "BANK-INV", ou "BANK-OFF" apparaisse.
- 2 Appuyez plusieurs fois sur le côté (+) de **(SEEK/AMS)** jusqu'à ce que le réglage désiré apparaisse.

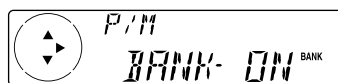
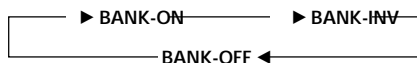

- 3 Appuyez sur **(ENTER)**.
La lecture démarre à partir de la plage suivant la plage en cours.

Pour revenir en mode de lecture normale, sélectionnez "BANK-OFF" à l'étape 2.

Radio

Mémorisation automatique des stations

— Mémorisation du meilleur accord (BTM)

L'appareil sélectionne les stations de radio émettant avec le signal le plus puissant et les mémorise dans l'ordre de leur fréquence. Vous pouvez mémoriser jusqu'à 6 stations dans chaque bande (FM1, FM2, FM3, MW et LW).

Attention

Pour syntoniser des stations pendant que vous conduisez, nous vous conseillons d'utiliser la fonction de mémorisation du meilleur accord (BTM) de façon à éviter les accidents.

1 Appuyez plusieurs fois sur **(SOURCE)** pour sélectionner le syntoniseur.

Chaque fois que vous appuyez sur **(SOURCE)**, la source change comme suit:

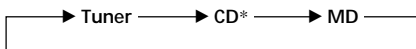

* Si l'équipement correspondant en option n'est pas raccordé, le paramètre n'apparaîtra pas.

2 Appuyez plusieurs fois sur **(MODE)** pour sélectionner la bande de fréquence.

Chaque fois que vous appuyez sur **(MODE)**, la bande change comme suit:

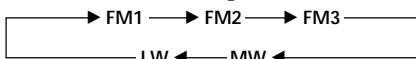

3 Appuyez sur **(MENU)**, puis appuyez plusieurs fois sur un des côtés de **(DISC/PRST)** jusqu'à ce que "BTM" apparaisse.

4 Appuyez sur **(ENTER)**.

L'appareil mémorise les stations sous les touches numériques dans l'ordre de leur fréquence.

Un bip retentit lorsque le réglage est mémorisé.

Remarques

- L'appareil ne mémorise pas les stations émettant avec de faibles signaux. Si seulement quelques stations sont captables, certaines touches numériques conserveront leur réglage préalable.
- Si un numéro est indiqué dans la fenêtre d'affichage, l'appareil commence la mémorisation des stations à partir de la station affichée.
- S'il n'y a pas de MD dans l'appareil, seule la bande du syntoniseur apparaît, même si vous appuyez sur **(SOURCE)**.

Mémorisation de stations déterminées

Vous pouvez présélectionner jusqu'à 18 stations FM (6 sous FM1, FM2 et FM3), 6 stations MW et 6 stations LW dans l'ordre de votre choix.

1 Appuyez plusieurs fois de suite sur **(SOURCE)** pour sélectionner le syntoniseur.

2 Appuyez plusieurs fois de suite sur **(MODE)** pour sélectionner la bande de fréquence.

3 Appuyez sur l'un des côtés de **(SEEK/AMS)** pour syntoniser la station que vous désirez sauvegarder sous la touche numérique.

4 Appuyez sur la touche numérique désirée (① à ⑥) pendant deux secondes jusqu'à ce "MEM" apparaisse. Le numéro de la touche numérique de présélection apparaît dans la fenêtre d'affichage.

Remarque

Si vous essayez de mémoriser une autre station sous une touche numérique déjà utilisée, la station précédemment mémorisée est supprimée.

Réception des stations présélectionnées

- 1 Appuyez plusieurs fois de suite sur **(SOURCE)** pour sélectionner le syntoniseur.
- 2 Appuyez plusieurs fois de suite sur **(MODE)** pour sélectionner la bande de fréquence.
- 3 Appuyez sur la touche numérique **(1 à 6)** sous laquelle la station désirée est mémorisée.

Conseil

Appuyez sur l'un des côtés de **(DISC/PRST)** pour capter les stations dans l'ordre de leur présence en mémoire (Fonction de recherche de présélection).

Si vous ne parvenez pas à syntoniser une station présélectionnée

Appuyez sur l'un des côtés de **(SEEK/AMS)** pour rechercher la station (syntonisation automatique).

Le balayage s'arrête lorsque l'appareil capte une station. Appuyez sur l'un des côtés de **(SEEK/AMS)** jusqu'à ce que la station désirée soit captée.

Remarque

Si la syntonisation automatique s'arrête trop fréquemment, appuyez sur **(MENU)**, puis appuyez plusieurs fois sur l'un des côtés de **(DISC/PRST)** jusqu'à ce que "LOCAL" (mode de recherche locale) s'affiche. Ensuite, appuyez sur le côté (+) de **(SEEK/AMS)** pour sélectionner "LOCAL-ON". Appuyez sur **(ENTER)**.

Seules les stations dont les signaux sont suffisamment puissants seront accordées.

Conseils

- Lorsque vous sélectionnez le réglage "LOCAL-ON", "L.SEEK" apparaît pendant que l'appareil recherche une station.
- Si vous connaissez la fréquence de la station que vous désirez écouter, appuyez et maintenez enfoncé le côté de **(SEEK/AMS)** jusqu'à ce que la fréquence désirée apparaisse (syntonisation manuelle).

Si la réception FM est faible

— Mode monaural

- 1 En cours de réception radio, appuyez sur **(MENU)**, puis appuyez plusieurs fois sur un des côtés **(DISC/PRST)** jusqu'à ce que "MONO-OFF" apparaisse.
- 2 Appuyez sur le côté (+) de **(SEEK/AMS)** jusqu'à ce que "MONO-ON" apparaisse. La qualité sonore s'en trouve améliorée, mais le son est diffusé en mode monaural (l'indication "ST" disparaît).
- 3 Appuyez sur **(ENTER)**.

Pour revenir en mode de lecture normale, sélectionnez "MONO-OFF" à l'étape 2.

RDS

Aperçu de la fonction RDS

Le système RDS (Radio Data System) est un service de diffusion qui permet aux stations de radio FM d'émettre des informations numériques complémentaires en même temps que le signal normal de leurs émissions radiophoniques. Votre autoradio stéréo vous offre de multiples possibilités, dont voici un aperçu: resyntonisation automatique de la même émission, écoute des messages de radioguidage et localisation d'une station en fonction du type d'émission.

Remarques

- Suivant le pays ou la région, toutes les fonctions RDS peuvent ne pas être accessibles.
- Le RDS peut ne pas fonctionner correctement si le signal de retransmission est faible ou si la station syntonisée ne transmet pas de signaux RDS.

Affichage du nom de la station

Le nom de la station en cours de réception s'allume dans la fenêtre d'affichage.

Sélectionnez une station FM (page 16).

Lorsque vous syntonisez une station FM qui retransmet des signaux RDS, le nom de la station apparaît dans la fenêtre d'affichage.

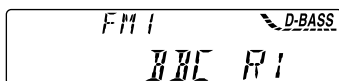

Remarque

L'indication "*" signifie que la station captée est de type RDS.

Changement des paramètres affichés

Chaque fois que vous appuyez sur (DSPL/PTY), le paramètre change comme suit:

Nom de la station (Fréquence) ↔ Données PTY

Après avoir sélectionné le paramètre voulu, la fenêtre d'affichage passe automatiquement au mode Motion Display au bout de quelques secondes.

En mode d'affichage défilant, tous les paramètres défilent un par un dans la fenêtre d'affichage.

Conseil

Le mode Motion Display peut être désactivé. (Voir "Modification des réglages du son et de l'affichage" à la page 24.)

Remarque

L'indication "NO NAME" s'affiche si la station captée ne retransmet pas de données RDS.

Resyntonisation automatique de la même émission

— Fréquences alternatives (AF)

La fonction de fréquences alternatives (AF) sélectionne et resyntonise automatiquement la station d'un même réseau de radiodiffusion émettant avec le signal le plus puissant. Cette fonction vous permet d'écouter la même émission sans interruption pendant un long trajet sans devoir resyntoniser la station manuellement.

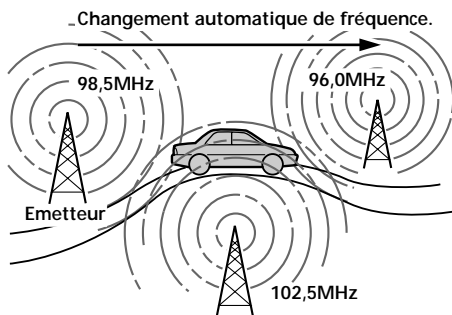

1 Sélectionnez une station FM (page 16).

2 Appuyez sur (AF) jusqu'à ce que l'indication "AF-ON" apparaisse dans la fenêtre d'affichage.

L'appareil entame la recherche d'une station alternative émettant avec un signal plus puissant dans le même réseau de radiodiffusion.

Remarques

- S'il n'y a pas de station alternative dans la région et si vous ne devez pas rechercher une station alternative, désactivez la fonction AF en appuyant sur (AF) jusqu'à ce que l'indication "AF-OFF" s'affiche.
- Lorsque "NO AF" et le nom de la station clignotent alternativement, c'est que l'appareil ne peut pas localiser une station alternative sur le même réseau.
- Si le nom de la station se met à clignoter après la sélection d'une station lorsque la fonction AF est activée, cela veut dire qu'il n'y a pas de fréquence alternative disponible. Appuyez sur l'un des côtés de (SEEK/AMS) pendant que le nom de la station clignote (dans les huit secondes). L'appareil se met à rechercher une autre fréquence avec le même PI (Identification de programme) ("PI SEEK" apparaît et aucun son n'est émis). Si l'appareil ne trouve pas une autre fréquence, "NO PI" apparaît, et l'appareil repasse à la fréquence sélectionnée antérieurement.

Ecoute d'une émission régionale

La fonction "REG-ON" (écoute régionale activée) de cet appareil vous permet de rester syntonisé sur une émission régionale sans être commuté sur une autre station régionale. (Attention que vous devez activer la fonction AF.) L'appareil est réglé par défaut sur "REG-ON", mais vous pouvez appliquer la procédure suivante pour désactiver cette fonction.

- 1 En cours de réception radio, appuyez sur (MENU), puis appuyez plusieurs fois sur un des côtés (DISC/PRST) jusqu'à ce que "REG" apparaisse.
- 2 Appuyez sur le côté (+) de (SEEK/AMS) jusqu'à ce que "REG-OFF" apparaisse.
- 3 Appuyez sur (ENTER).
Attention que, si vous sélectionnez "REG-OFF", il est possible que l'appareil passe sur une autre station régionale du même réseau de radiodiffusion.

Pour revenir en mode régional, sélectionnez "REG-ON" à l'étape 2.

Remarque

Cette fonction est inopérante au Royaume-Uni ainsi que dans d'autres régions.

Fonction de liaison locale (Royaume-Uni uniquement)

La fonction de liaison locale vous permet de sélectionner d'autres stations locales dans la région, même si elles ne sont pas mémorisées sous les touches numériques.

- 1 Appuyez sur la touche de présélection d'une station locale.
- 2 Appuyez à nouveau dans les cinq secondes sur la touche de présélection de cette station locale.
- 3 Répétez cette procédure jusqu'à ce que vous captiez la station locale voulue.

Ecoute des messages de radioguidage

Les données Traffic Announcement (TA) et Traffic Programme (TP) vous permettent de syntoniser automatiquement des stations FM qui diffusent des messages de radioguidage même si vous êtes en train d'écouter d'autres sources programme.

Appuyez plusieurs fois sur (TA) jusqu'à ce que "TA-ON" apparaisse.

L'appareil recherche alors des stations d'information routière. L'indication "TP" apparaît dans la fenêtre d'affichage lorsque l'appareil capte une station émettant des messages de radioguidage. L'indication "TA" clignote lorsque les messages de radioguidage commencent et cessent lorsqu'ils se terminent.

Conseil

Si les messages de radioguidage commencent alors que vous êtes en train d'écouter une autre émission, l'appareil commute automatiquement la diffusion des messages de radioguidage et revient à l'émission de départ lorsqu'ils se terminent.

Remarques

- "NO TP" clignote pendant cinq secondes si la station captée ne diffuse pas de messages de radioguidage. L'appareil recherche ensuite une station qui diffuse des messages de radioguidage.
- Lorsque l'indication "EON" apparaît avec "TP" dans la fenêtre d'affichage, la station en cours de réception utilise les messages de radioguidage d'autres stations du même réseau.

Pour désactiver le radioguidage en cours

Appuyez sur **(TA)**, **(SOURCE)** ou **(MODE)**.

Pour annuler la diffusion de tous les messages de radioguidage, désactivez la fonction en appuyant sur **(TA)** jusqu'à ce que l'indication "TA-OFF" apparaisse.

Présélection du volume pour les messages de radioguidage

Vous pouvez présélectionner au préalable le niveau du volume de diffusion des messages de radioguidage de façon à ne manquer aucune information. Dès que la diffusion d'un message de radioguidage commence, le volume est automatiquement réglé au niveau présélectionné.

- 1 Tournez la commande de volume pour ajuster le niveau de volume désiré.
- 2 Appuyez sur **(TA)** pendant deux secondes.
"TA" apparaît et le réglage est mémorisé.

Réception de messages d'urgence

Si une annonce d'urgence est diffusée alors que vous êtes en train d'écouter la radio, sa diffusion est automatiquement commutée. Si vous écoutez une source autre que la radio, les annonces d'urgence sont audibles si vous avez réglé AF ou TA sur ON. L'appareil commute alors automatiquement ces annonces quelle que soit la source que vous êtes en train d'écouter à ce moment.

Présélection des stations RDS avec les données AF et TA

Lorsque vous présélectionnez les stations RDS, l'appareil mémorise les données de chaque station ainsi que sa fréquence de telle sorte que vous ne devez pas activer la fonction AF ou TA chaque fois que vous syntonisez la station présélectionnée. Vous pouvez sélectionner différents réglages (AF, TA ou les deux) pour une station présélectionnée déterminée ou encore programmer le même réglage pour toutes les stations présélectionnées.

Sélection du même réglage pour toutes les stations présélectionnées

- 1 Sélectionnez une bande FM (page 15).
- 2 Appuyez sur **(AF)** ou/et **(TA)** pour sélectionner "AF-ON" et/ou "TA-ON". Sachez que la sélection de "AF-OFF" ou "TA-OFF" sauvegarde non seulement les stations RDS, mais également les stations non-RDS.
- 3 Appuyez sur **(MENU)**, puis appuyez plusieurs fois sur un des côtés de **(DISC/PRST)** jusqu'à ce que "BTM" apparaisse.
- 4 Appuyez sur le côté (+) de **(SEEK/AMS)** jusqu'à ce que "BTM" clignote.
- 5 Appuyez sur **(ENTER)**.

Sélection de réglages différents pour chaque station présélectionnée

- 1 Sélectionnez une bande FM et syntonisez la station voulue (page 16).
- 2 Appuyez sur **(AF)** ou/et **(TA)** pour sélectionner "AF-ON" et/ou "TA-ON".
- 3 Appuyez sur la touche numérique désirée jusqu'à ce que "MEM" apparaisse.
Répétez la procédure à partir de l'étape 1 pour la présélection d'autres stations.

Localisation d'une station en fonction du type d'émission

Vous pouvez localiser la station de votre choix en sélectionnant l'un des types d'émission mentionnés ci-dessous.

Types d'émission	Affichage
Actualités	NEWS
Dossiers d'actualité	AFFAIRS
Informations	INFO
Sports	SPORT
Éducation	EDUCATE
Théâtre	DRAMA
Culture	CULTURE
Science	SCIENCE
Divers	VARIED
Musique populaire	POP M
Musique rock	ROCK M
Musique légère	EASY M
Musique classique "légère"	LIGHT M
Musique classique	CLASSICS
Autres types de musique	OTHER M
Météo	WEATHER
Finance	FINANCE
Programmes d'enfant	CHILDREN
Affaires sociales	SOCIAL A
Religion	RELIGION
Entrée tél	PHONE IN
Voyage	TRAVEL
Loisir	LEISURE
Musique jazz	JAZZ
Musique country	COUNTRY
Musique nationale	NATION M
Vieux machins	OLDIES
Musique folk	FOLK M
Documentaires	DOCUMENT
Non spécifié	NONE

Remarque

Vous ne pouvez pas utiliser cette fonction dans certains pays où aucun signal PTY (sélection du type d'émission) n'est accessible.

- 1 Appuyez sur **(DSPL/PTY)** en cours de réception FM jusqu'à ce que l'indication "PTY" apparaisse.

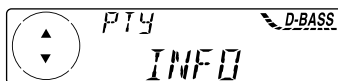

Le type de l'émission diffusée apparaît dans la fenêtre d'affichage si la station transmet des signaux PTY. L'indication "----" apparaît si la station captée n'est pas de type RDS ou si aucun signal RDS n'a été capté.

- 2 Appuyez plusieurs fois de suite sur **(DISC/PRST)** jusqu'à ce que le type d'émission voulu s'affiche.

Les types d'émission apparaissent dans l'ordre du tableau ci-dessus. Attention que vous ne pouvez pas sélectionner le type "NONE" (non spécifié) pour la recherche.

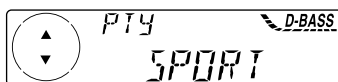

- 3 Appuyez sur **(ENTER)**.

L'appareil entame la recherche d'une station diffusant le type d'émission sélectionné.

Réglage automatique de l'heure

Les données CT (heure) accompagnant la transmission RDS assurent un réglage automatique de l'heure.

- 1 En cours de réception radio, appuyez sur **(MENU)**, puis appuyez plusieurs fois sur un des côtés **(DISC/PRST)** jusqu'à ce que "CT" apparaisse.



- 2 Appuyez plusieurs fois sur le côté (+) de **(SEEK/AMS)** jusqu'à ce que "CT-ON" apparaisse.
L'heure est réglée.

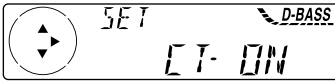

- 3 Appuyez sur **(ENTER)** pour revenir à la fenêtre d'affichage normale.

Pour annuler la fonction CT

Sélectionnez "CT-OFF" à l'étape 2.

Remarques

- Il est possible que la fonction CT ne fonctionne pas même si une station RDS est captée.
- Il peut y avoir une différence entre l'heure réglée par la fonction CT et l'heure réelle.

Autres fonctions

Vous pouvez également contrôler l'unité à l'aide de la commande rotative (en option).

Etiquetage du satellite de télécommande

Suivant la position de montage du satellite de télécommande, appliquez les étiquettes appropriées comme indiqué dans l'illustration ci-dessous.

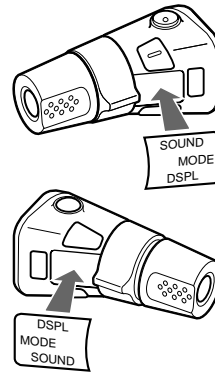

Utilisation du satellite de commande

Le satellite de commande fonctionne en appuyant sur les touches et/ou les commandes du satellite.

Vous pouvez également commander un appareil CD/MD au moyen d'un satellite de commande.

En appuyant sur la touche (les touches SOURCE et MODE)

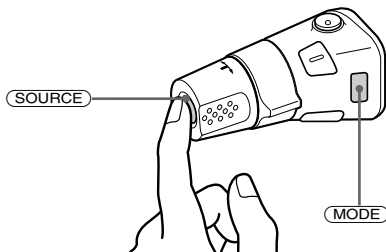

Chaque fois que vous appuyez sur **(SOURCE)**, la source change selon la séquence suivante:

Syntoniseur → CD* → MD

* Si l'équipement en option correspondant n'est pas raccordé, le paramètre n'apparaîtra pas.

Une pression sur la touche **(MODE)** change le mode de fonctionnement comme suit:

- Syntoniseur: FM1 → FM2 → FM3 → MW → LW
- Unité CD*: CD1 → CD2 → ...
- Unité MD*: MD1 → MD2 → ...

* Si l'appareil en option correspondant n'est pas connecté, ces éléments n'apparaîtront pas.

En tournant la commande (la commande SEEK/AMS)

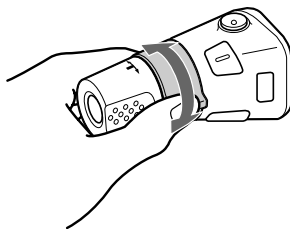

Tournez brièvement la commande et relâchez-la pour:

- Localiser une plage spécifique sur un disque. Tournez et maintenez la commande jusqu'à ce que vous ayez localisé l'endroit spécifique d'une plage, ensuite relâchez-la pour entamer la lecture.
- Syntoniser automatiquement les stations de radio. Faites tourner et maintenez le satellite pour trouver une station spécifique.

En pressant et en tournant la commande (la commande PRESET/DISC)

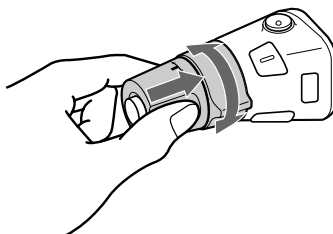

Appuyez et tournez la commande pour:

- Recevoir les stations mémorisées sur les boutons de présélection.
- Changer le disque.

Autres opérations

Faites tourner la commande VOL pour régler le volume.

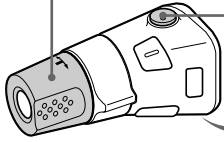

Appuyez sur **(ATT)** pour mettre le son en sourdine.



Appuyez sur **(OFF)** pour éteindre l'appareil.

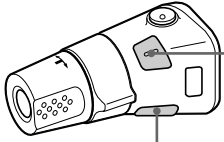

Appuyez sur **(SOUND)** pour régler le volume et le menu d'effet spatial.

Appuyez sur **(DSPL)** pour afficher les noms mémorisés.

Conseil

Si votre voiture n'est pas équipée d'une position ACC (accessoire) au niveau du barillet de contact, veuillez à appuyer sur **(OFF)** de l'appareil pendant deux secondes pour désactiver l'affichage de l'horloge après avoir coupé le moteur.

Modification du sens de fonctionnement

Le sens de fonctionnement des commandes est réglé par défaut comme indiqué dans l'illustration ci-dessous.

Pour augmenter

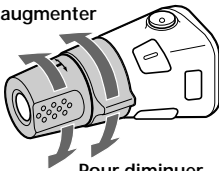

Pour diminuer

Si vous devez monter le satellite de commande du côté droit de la colonne de direction, vous pouvez inverser le sens de fonctionnement des commandes.

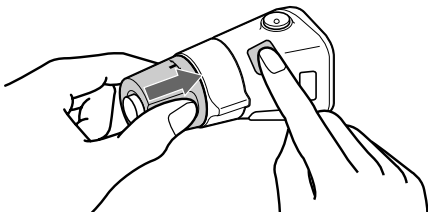

Appuyez sur **(SOUND)** pendant deux secondes tout en maintenant la commande VOL enfoncée.

Conseil

Vous pouvez également modifier le sens de fonctionnement de ces commandes au moyen de l'appareil (voir "Modification des réglages du son et de l'affichage" à la page 24).

Réglage des caractéristiques du son

Vous pouvez régler les graves, les aigus ainsi que la balance gauche-droite et la balance avant-arrière.

Vous pouvez mémoriser les niveaux de graves et d'aigus pour chaque source.

1 Sélectionnez le paramètre que vous voulez régler en appuyant plusieurs fois de suite sur **(SOUND)**.

Chaque fois que vous appuyez sur **(SOUND)**, la source change comme suit:

BAS (graves) → **TRE** (aigus) → **BAL** (balance gauche-droite) → **FAD** (balance avant-arrière)

2 Ajustez le paramètre sélectionné en appuyant sur l'un des côtés de **(SEEK/AMS)**.

Pour effectuer le réglage à l'aide du satellite de commande, appuyez sur **(SOUND)** et tournez la commande VOL.

Remarque

Effectuez ce réglage dans les trois secondes après avoir sélectionné les options.

Coupure du son

(via la commande rotative ou la télécommande à carte)

Appuyez sur la touche **(ATT)** du satellite de commande ou de la télécommande carte.

L'indication "ATT-ON" clignote brièvement.

Pour restaurer le niveau précédent du volume, appuyez à nouveau sur **(ATT)**.

Conseil

Lorsque le câble d'interface d'un téléphone de voiture est raccordé au fil ATT, l'appareil diminue le volume automatiquement lorsqu'un appel téléphonique entre (fonction Telephone ATT).

Modification des réglages du son et de l'affichage

Les paramètres suivants peuvent être réglés:

SET (réglage)

- CLOCK (page 8)
- CT (signal d'horloge) (page 21)
- BEEP — pour activer ou désactiver le bip sonore.
- RM (satellite de commande) — pour inverser le sens de fonctionnement des commandes du satellite.
 - Sélectionnez "NORM" pour utiliser le satellite de commande dans la position définie par défaut.
 - Sélectionnez "REV" si vous montez le satellite de commande du côté droit de la colonne de direction.

DIS (affichage)

- D.INFO (double information) — pour afficher simultanément l'horloge et le mode de lecture (ON).
- M.DSPL (affichage animé) — pour activer / désactiver le défilement de l'affichage.
- A.SCRL (défilement automatique) (page 10)

Remarque

Si vous raccordez un amplificateur de puissance en option et n'utilisez pas l'amplificateur intégré, le bip sonore sera désactivé.

1 Appuyez sur **(MENU)**.

2 Appuyez plusieurs fois sur l'un des côtés de **(DISC/PRST)** jusqu'à ce que l'option désirée apparaisse.

Chaque fois que vous appuyez sur le côté (-) de **(DISC/PRST)**, l'option change comme suit:

CLOCK → CT → BEEP → RM → D.INFO → M.DSPL → A.SCRL*

* Cette option n'est pas disponible lorsqu'aucun CD n'est en cours de lecture sur une unité dotée de la fonction CD TEXT ou qu'aucun MD n'est en cours de lecture.

Remarque

Le paramètre affiché diffère suivant la source.

Conseil

Vous pouvez facilement basculer entre les catégories ("SET", "DIS", "P/M" (mode de lecture) et "EDT" (mode d'édition)) en maintenant enfoncé l'un des côtés de **(DISC/PRST)** pendant deux secondes.

3 Appuyez sur le côté (+) de **(SEEK/AMS)** pour sélectionner le réglage désiré (Exemple: ON ou OFF).

4 Appuyez sur **(ENTER)**.

Une fois que le réglage de mode est terminé, la fenêtre d'affichage revient au mode de lecture normale.

Renforcement des graves

— D-bass

Vous pouvez exploiter des graves puissantes et sonores.

La fonction D-bass renforce les signaux de basse et haute fréquence suivant une courbe plus précise que les systèmes classiques de renforcement des graves.

Vous pouvez profiter de graves plus cristallines même si le volume des voix reste identique. Vous pouvez accentuer et régler les graves simplement à l'aide de la touche D-BASS.

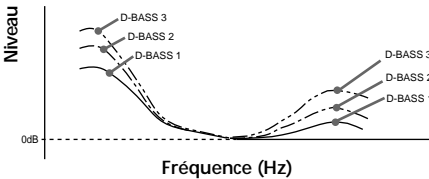

Réglage de la courbe des graves

Appuyez plusieurs fois sur **(D-BASS)** jusqu'à ce que le niveau de grave désiré apparaisse dans la fenêtre d'affichage.

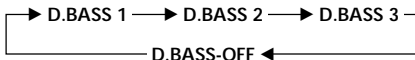

Pour annuler, sélectionnez "D.BASS-OFF".

Remarque

Si les graves sont distordues, sélectionnez un réglage moins efficace de "D.BASS" ou ajustez le volume.

Informations complémentaires

Entretien

Remplacement du fusible

En cas de remplacement du fusible, veillez à utiliser un fusible dont l'intensité correspond à celle inscrite sur le fusible. Si le fusible grille, vérifiez le branchement de l'alimentation et remplacez le fusible. Si le fusible grille une nouvelle fois après avoir été remplacé, cela peut révéler une défaillance interne de l'appareil. Le cas échéant, consultez un revendeur Sony.

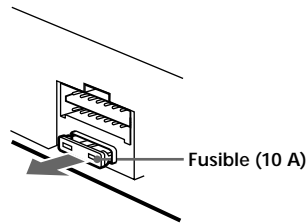

Avertissement

N'utilisez jamais de fusible dont l'intensité dépasse celle du fusible fourni avec l'appareil, car vous risqueriez d'endommager l'appareil.

Nettoyage des connecteurs

L'appareil peut ne pas fonctionner correctement si les connecteurs entre l'appareil et la façade sont souillés. Pour éviter cela, ouvrez la façade en appuyant sur (OPEN), puis enlevez-la et nettoyez les connecteurs à l'aide d'un coton-tige trempé dans l'alcool. N'appliquez pas une trop forte pression. Vous risquez sinon d'endommager les connecteurs.

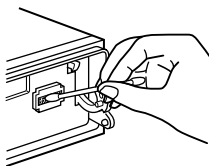

Appareil principal



Arrière de la façade

Remarques

- Pour plus de sécurité, coupez le moteur avant de nettoyer les connecteurs et retirez la clé de contact.
- Ne touchez jamais les connecteurs directement des doigts ou avec un outil métallique.

Remplacement de la pile au lithium

Lorsque la pile s'affaiblit, l'autonomie de la télécommande sans fil se raccourcit. Remplacer la pile par une nouvelle pile au lithium CR2025.

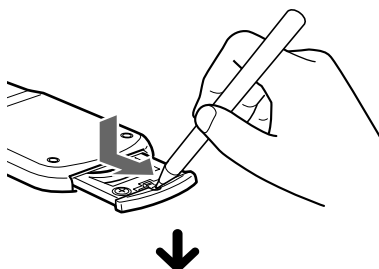

côté + vers le haut

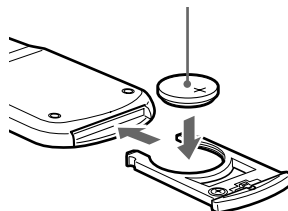

Remarques sur la pile au lithium

- Gardez la pile au lithium hors de portée des enfants. En cas d'ingestion de la pile, consultez immédiatement un médecin.
- Nettoyez la pile au moyen d'un chiffon sec pour assurer un contact optimal.
- Veillez à respecter les polarités correctes lors de la mise en place de la pile.
- Ne saisissez pas la pile avec des pinces métalliques, car cela risque de provoquer un court-circuit.

AVERTISSEMENT

Si la pile est malmenée, elle risque d'exploser.

Il est interdit de la recharger, de la démonter ou de la jeter au feu.

Démontage de l'appareil

- 1 Après extraction du panneau frontal, enfoncez l'attache dans le couvercle frontal à l'aide d'un fin tournevis et libérez le couvercle en le soulevant avec précaution.

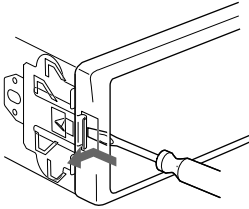

- 2 Répétez l'étape 1 du côté droit. Le couvercle avant est retiré.

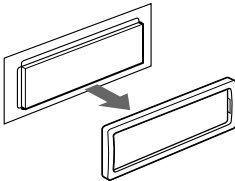

- 3 Utilisez un fin tournevis pour enfoncez l'attache du côté gauche de l'appareil, puis tirez le côté gauche de l'appareil jusqu'au dégageement complet du côté gauche.

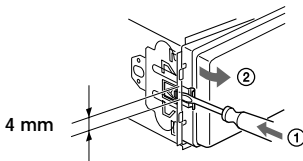

- 4 Répétez l'étape 3 du côté droit.

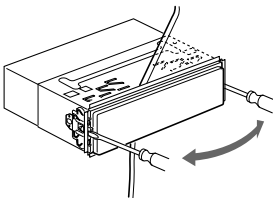

- 5 Faites glisser l'appareil en dehors de sa cage de montage.

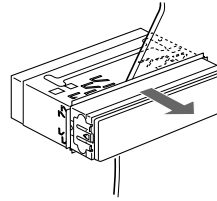

Spécifications

Lecteur MD

Rapport signal-bruit	90 dB
Réponse en fréquence	10 – 20.000 Hz
Pleurage et scintillement	En dessous du seuil mesurable

Radio

FM

lage de syntonisation	87,5 – 108,0 MHz
Borne d'antenne	Connecteur d'antenne externe
Fréquence intermédiaire	10,7 MHz/450 kHz
Sensibilité utile	8 dBf
Sélectivité	75 dB à 400 kHz
Rapport signal-bruit	66 dB (stéréo), 72 dB (mono)
Distorsion harmonique à 1 kHz	0,6 % (stéréo), 0,3 % (mono)
Séparation	35 dB à 1 kHz
Réponse en fréquence	30 – 15.000 Hz

MW/LW

Plage de syntonisation	PO: 531 – 1.602 kHz GO: 153 – 279 kHz
Borne d'antenne	Connecteur d'antenne externe
Fréquence intermédiaire	10,7 MHz/450 kHz
Sensibilité	PO: 30 µV GO: 40 µV

Amplificateur de puissance

Sorties	Sorties pour haut-parleurs (connecteurs de sécurité)
Impédance de haut-parleurs	4 – 8 ohms
Puissance utile maximum	50 W × 4 (à 4 ohms)

Caractéristiques générales

Sorties	Sorties audio Fil de commande de relais d'antenne électrique Fil de commande d'amplificateur de puissance Fil de commande de mise en sourdine téléphone
Commandes de tonalité	Graves ±9 dB à 100 Hz Aiguës ±9 dB à 10 kHz
Puissance de raccordement	Batterie de voiture 12 V CC (masse négative)
Dimensions	Approx. 178 × 50 × 183 mm (L × H × P)
Dimensions de montage	Approx. 182 × 53 × 162 mm (L × H × P)
Poids	Approx. 1,2 kg
Accessoires fournis	Éléments d'installation et de raccordement (1 jeu) Etui pour la façade (1) Satellite de commande RM-X4S
Accessoires optionnels	Télécommande sans fil RM-X91 Câble BUS (fourni avec un cordon à broche RCA) RC-61 (1 m), RC-62 (2 m)
Appareils optionnels	Changeur de CD (10 disques) CDX-848X, CDX-646 Changeur MD (6 disques) MDX-65 Sélecteur de source XA-C30

Dolby Laboratories Licensing Corporation autorise une licence d'exploitation de ses brevets d'invention américains et étrangers.

La conception et les spécifications sont sujettes à modifications sans préavis.

Dépannage

La liste de contrôles suivante vous aidera à remédier aux problèmes que vous pourriez rencontrer avec cet appareil.

Avant de passer en revue la liste de contrôle ci-dessous, vérifiez les procédures de raccordement et d'utilisation.

Généralités

Problème	Cause/Solution
Pas de son.	<ul style="list-style-type: none">• Annulez la fonction ATT.• Mettez la commande de balance avant/arrière en position médiane pour le système à deux haut-parleurs.• Faites tourner la molette dans le sens des aiguilles d'une montre pour régler le volume.
Le contenu de la mémoire a été effacé.	<ul style="list-style-type: none">• Le cordon d'alimentation ou la batterie a été déconnecté.• La touche de réinitialisation a été enfoncée. → Recommencez la procédure d'enregistrement dans la mémoire.
Aucune indication n'apparaît dans la fenêtre d'affichage.	Déposez la façade et nettoyez les connecteurs. Pour plus de détails, voir la procédure "Nettoyage des connecteurs" (page 26).
Aucun bip sonore.	<ul style="list-style-type: none">• Le bip sonore a été désactivé (page 24).• Si vous raccordez un amplificateur en option et n'utilisez pas l'amplificateur intégré, le bip sonore sera désactivé.

Lecture CD/MD

Problème	Cause/Solution
Impossible d'introduire un disque.	<ul style="list-style-type: none">• Un autre MD est déjà en place.• Le MD est introduit à l'envers en forçant ou dans le mauvais sens.
La lecture ne démarre pas.	MD défectueux ou CD encrassé.
Un disque est éjecté automatiquement.	La température ambiante dépasse 50°C.
Les touches de commande sont inopérantes.	Appuyez sur la touche de réinitialisation.
Le son saute à la suite de vibrations.	<ul style="list-style-type: none">• L'appareil est installé suivant un angle de plus de 20°.• L'appareil n'a pas été installé à un endroit suffisamment stable de la voiture.
Le son saute.	Un disque encrassé ou défectueux.
Impossible de faire disparaître l'indication "-----".	Vous ne pouvez pas identifier de CD à moins que vous ne raccordiez l'appareil CD à l'aide de la fonction de fichier personnalisé. → Appuyez sur (LIST) pendant deux secondes.

Réception radio

Problème	Cause/Solution
Impossible de syntoniser une présélection.	<ul style="list-style-type: none">• Enregistrez la fréquence correcte dans la mémoire.• Le signal d'émission est trop faible.
Impossible de recevoir les stations. Le son comporte des parasites.	Raccordez un fil de commande d'antenne électrique (bleu) ou un fil d'alimentation d'accessoire (rouge) au câble d'alimentation de l'amplificateur d'antenne de la voiture. (Uniquement si votre voiture est équipée d'une antenne FM/MW/LW intégrée dans la vitre arrière/latérale.)
La syntonisation automatique est impossible.	Le signal d'émission est trop faible. → Utilisez la syntonisation manuelle.
L'indication "ST" clignote.	<ul style="list-style-type: none">• Syntonisez la fréquence correctement.• Le signal d'émission est trop faible. → Activez le mode MONO (page 16).

Fonctions RDS

Problème	Cause/Solution
Une recherche (SEEK) commence après quelques secondes d'écoute.	La station ne diffuse pas de messages de radioguidage ou émet avec un faible signal. → Appuyez plusieurs fois sur (AF) ou (TA) jusqu'à ce que "AF-OFF" ou "TA-OFF" apparaisse.
Aucun message de radioguidage.	<ul style="list-style-type: none">• Activez "TA".• La station n'émet pas d'informations routières malgré le message TP. → Recherchez une autre station.
PTY affiche "NONE" (Aucun).	La station ne spécifie pas le type de programme.

Affichages d'erreur (lorsque l'unité CD/MD en option est raccordé)

Les indications suivantes clignent pendant environ cinq secondes et un bip d'alarme retentit.

Affichage	Cause	Solution
NO MAG	Le magasin à disques n'a pas été introduit dans l'unité CD/MD.	Introduisez le magasin à disques avec des disques dans l'unité CD/MD.
NO DISC	Il n'y a aucun disque dans l'unité CD/MD.	Introduisez des disques dans l'unité CD/MD.
NG DISCS	Lecture d'un CD/MD impossible en raison d'un problème.	Insérez un autre CD/MD.
ERROR ^{*1}	Un CD est souillé ou a été introduit à l'envers. ^{*2}	Nettoyez ou introduisez correctement le CD.
	Un MD n'est pas reproduit en raison d'un problème. ^{*2}	Introduisez un autre MD.
BLANK ^{*1}	Aucune plage n'a été enregistrée sur un MD. ^{*2}	Choisissez un MD sur lequel des plages ont été enregistrées.
RESET	L'unité CD/MD ne peut fonctionner en raison d'un problème.	Appuyez sur la touche de réinitialisation de l'appareil.
NO READY	Le couvercle du MD s'ouvre ou les MD ne sont pas introduits correctement.	Fermez le couvercle ou remettez les MD en place correctement.
HI TEMP	La température ambiante est supérieure à 50°C.	Attendez que la température descende sous les 50°C.

^{*1} Si une erreur se produit pendant la lecture d'un MD ou d'un CD, le numéro du MD ou du CD n'apparaît pas dans la fenêtre d'affichage.

^{*2} Le numéro du disque qui pose un problème apparaît dans la fenêtre d'affichage.

Si les solutions proposées ci-dessus ne permettent pas de remédier au problème, veuillez consulter votre revendeur Sony.

Benvenuti !

Grazie per avere acquistato questo lettore di minidischi Sony. Utilizzando i seguenti accessori di controllo sarà possibile usufruire di una varietà di funzioni:

Accessori opzionali

Telecomando a rotazione RM-X4S

Telecomando a scheda RM-X91

Oltre all'utilizzo della radio e alla riproduzione di MD, è possibile espandere il sistema collegando apparecchi CD/MD opzionali*¹. Se si utilizza questo apparecchio o un apparecchio CD opzionale collegato dotato della funzione CD TEXT, durante la riproduzione di CD TEXT*² vengono visualizzate le informazioni di testo.

*¹ È possibile collegare cambia MD, cambia CD, lettori MD o lettori CD.

*² Un CD TEXT è un CD audio che include informazioni quali il titolo del disco, il nome dell'artista e i titoli dei brani. Queste informazioni sono registrate sul disco.

Precauzioni

- Se l'auto rimane parcheggiata direttamente sotto la luce del sole con un conseguente aumento della temperatura interna dell'auto, attendere che l'apparecchio si raffreddi prima di utilizzarlo.
- Se l'apparecchio non riceve alimentazione elettrica, verificare innanzitutto i collegamenti. Se risultano in ordine, controllare il fusibile.
- Se l'auto è dotata di un'antenna elettrica, questa si estende automaticamente mentre l'apparecchio è in funzione.

Per eventuali domande o problemi riguardanti l'apparecchio non trattati nel presente manuale, rivolgersi al più vicino rivenditore Sony.

Formazione di condensa

Nei giorni di pioggia o in zone molto umide, l'umidità può condensarsi sulle lenti all'interno del lettore e l'apparecchio non funziona correttamente. In questo caso, rimuovere il disco e attendere per circa un'ora in modo che l'umidità evapori completamente.

Per mantenere una qualità elevata del suono

Se vi sono portabibite vicino all'apparecchio audio, fare attenzione a non rovesciare bibite o altro sull'apparecchio e sul lettore MD. I residui di zucchero potrebbero danneggiare le lenti all'interno dell'apparecchio, ridurre la qualità del suono o impedire che il suono venga riprodotto.



Note sui MD

Poiché il disco stesso è inserito in un'apposita cartuccia, al sicuro da contatti accidentali con le dita e dalla polvere, gli MD sono abbastanza resistenti. Tuttavia, la polvere o lo sporco sulla superficie della cartuccia o una cartuccia deformata potrebbero causare problemi di funzionamento. Per ottenere i migliori risultati, osservare quanto indicato di seguito.

Non toccare in nessun caso la superficie del disco aprendo di proposito la chiusura della cartuccia.

Quando si estrae l'MD, la chiusura della cartuccia potrebbe essere aperta. In tal caso, chiuderla immediatamente.

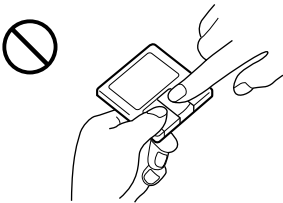

Non esporre i MD direttamente alla luce solare o a fonti di calore come termoventilatori. Non lasciare i minidischi in auto parcheggiate direttamente sotto la luce solare dove può verificarsi un notevole aumento di temperatura.

Accertarsi inoltre di non lasciare i MD sul cruscotto o nel bagagliaio dell'auto dove la temperatura può risultare elevata.

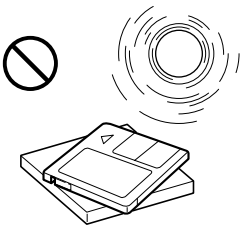

Note sull'applicazione delle etichette

Assicurarsi di applicare le etichette sulle cartucce in modo corretto, altrimenti l'MD potrebbe restare bloccato all'interno dell'apparecchio.

- Applicare l'etichetta in una posizione adatta.
- Togliere le vecchie etichette prima di applicare quelle nuove.
- Sostituire le etichette che cominciano a staccarsi dal MD.

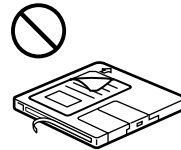
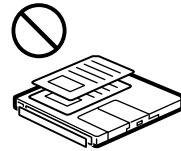
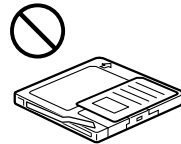

Pulizia

Pulire saltuariamente la superficie della cartuccia con un panno soffice e asciutto.

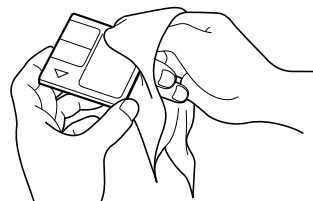

Indice

Posizione dei comandi	5
Operazioni preliminari	
Azzeramento dell'apparecchio	7
Estrazione del pannello frontale	7
Accensione /spegnimento dell'apparecchio	8
Utilizzo del menu	8
Impostazione dell'orologio	8

Lettore MD

Apparecchio CD/MD (opzionale)

Ascolto di un MD	9
Riproduzione ripetuta dei brani	
— Riproduzione ripetuta	11
Riproduzione casuale dei brani	
— Riproduzione in ordine casuale	11
Assegnazione di nomi ai CD	
— Promemoria disco*	12
Ricerca di un disco in base al nome	
— Elenco*	13
Selezione di brani specifici per la riproduzione	
— Memoria*	14

* Funzioni disponibili con apparecchi CD/MD opzionali.

Radio

Memorizzazione automatica delle stazioni	
— BTM (memorizzazione della sintonia migliore)	15
Memorizzazione delle stazioni desiderate	15
Ricezione delle stazioni memorizzate	16

RDS

Presentazione della funzione RDS	17
Visualizzazione del nome della stazione	17
Risintonizzazione automatica dello stesso programma	
— Funzione AF (frequenza alternativa)	17
Ascolto di notiziari sul traffico	18
Preimpostazione delle stazioni RDS con i dati AF e TA	19
Ricerca di una stazione in base al tipo di programma	20
Impostazione automatica dell'orologio	21

Altre funzioni

Apposizione dell'etichetta al telecomando a rotazione	21
Utilizzo del telecomando a rotazione	22
Regolazione delle caratteristiche dell'audio	23
Attenuazione dell'audio	24
Modifica delle impostazioni dell'audio e del display	24
Riproduzione dei bassi più potente	
— D-bass	25

Informazioni aggiuntive

Manutenzione	25
Smontaggio dell'apparecchio	27
Caratteristiche tecniche	28
Guida alla soluzione dei problemi	29

Posizione dei comandi

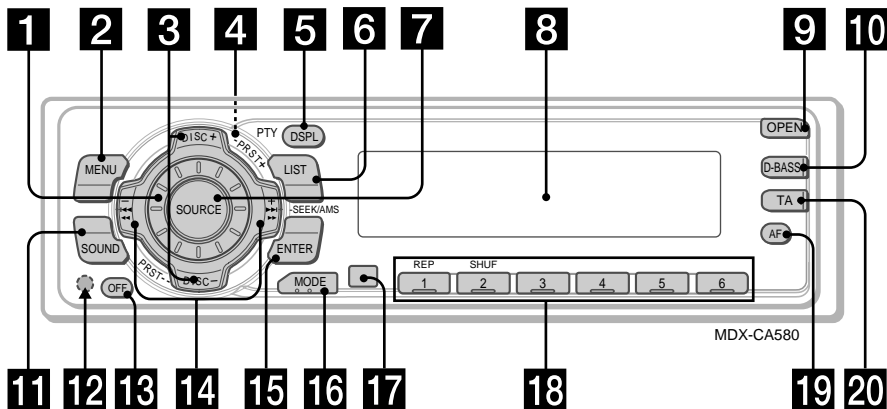

Fare riferimento alle pagine indicate per ulteriori dettagli.

- 1** Manopola del comando del volume 19
 - 2** Tasto MENU 8, 10, 12, 13, 14, 15, 16, 18, 19, 21, 24
 - 3** Tasti DISC/PRST +/- (cursore verso l'alto/verso il basso) 8, 10, 12, 13, 14, 15, 16, 18, 19, 20, 21, 24
Durante la riproduzione di CD/MD:
per cambiare disco 10, 13
Durante la ricezione radio:
per selezionare le stazioni preimpostate 16
 - 4** Tasto Δ (espulsione) (sulla parte anteriore dell'apparecchio dietro al pannello frontale) 9
 - 5** Tasto DSPL/PTY (per cambiare il modo del display/il tipo di programma) 9, 10, 12, 17, 19, 20
 - 6** Tasto LIST 12
Elenco 13
 - 7** Tasto SOURCE (TUNER/CD/MD) 8, 9, 10, 13, 15, 16, 19
 - 8** Finestra del display
 - 9** Tasto OPEN 7, 9, 26
 - 10** Tasto D-BASS 25
 - 11** Tasto SOUND 23
 - 12** Tasto di azzeramento (sulla parte anteriore dell'apparecchio dietro al pannello frontale) 7
 - 13** Tasto OFF* 7, 8, 9
 - 14** Tasti SEEK/AMS -/+ (cursore verso sinistra/verso destra) 8, 10, 12, 14, 16, 18, 19, 21, 23, 24
 - 15** Tasto ENTER 8, 10, 12, 13, 14, 15, 16, 18, 19, 20, 21, 24
 - 16** Tasto MODE 19
Durante la riproduzione di CD o di MD:
Per selezionare l'apparecchio CD/MD 9, 13
Durante la ricezione radio:
Per selezionare la banda (BAND) 15, 16
 - 17** Ricevitore per il telecomando a scheda
 - 18** Tasti numerici
Durante la ricezione radio:
Selezione numeri preimpostati 15, 16, 18, 19
Durante la riproduzione di CD/MD:
① REP 11
② SHUF 11
 - 19** Tasto AF 17, 18, 19
 - 20** Tasto TA 18, 19
- * **Informazioni importanti** per quando si effettua l'installazione su un'auto sprovvista della posizione ACC sull'interruttore di accensione Assicurarsi di premere **OFF** sull'apparecchio per due secondi per spegnere il display dell'orologio dopo che il motore è stato spento. Se si preme **OFF** solo per un attimo, il display dell'orologio non si spegne causando in questo modo lo scaricamento della batteria.

Posizione dei comandi

Telecomando senza fili RM-X91 (opzionale)

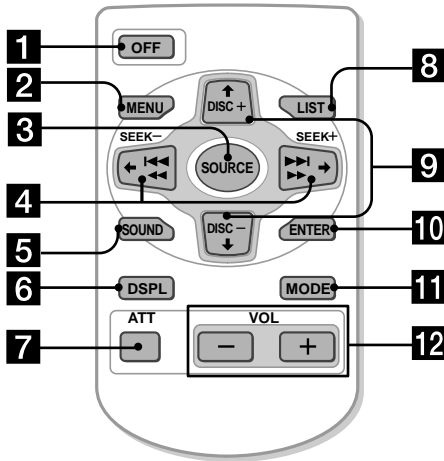

I tasti del telecomando senza fili uguali a quelli dell'unità principale hanno le stesse funzioni.

- 1 Tasto OFF
- 2 Tasto MENU
- 3 Tasto SOURCE
- 4 Tasti SEEK/AMS
- 5 Tasto SOUND
- 6 Tasto DSPL (DSPL/PTY)
- 7 Tasto ATT
- 8 Tasto LIST
- 9 Tasti DISC/PRST
- 10 Tasto ENTER
- 11 Tasto MODE
- 12 Tasti VOL

Note

- Se l'apparecchio viene spento premendo (OFF) per 2 secondi, non è possibile utilizzare il telecomando a scheda per farlo funzionare, a meno che non si attivi prima l'apparecchio premendo (SOURCE) sull'apparecchio stesso o inserendo un disco.
- Non lasciare il telecomando a scheda in luoghi esposti alla luce solare diretta, quali il cruscotto, il volante e così via, onde evitare che il calore lo deformi.
- Il registratore MiniDisc potrebbe non funzionare correttamente se il telecomando a scheda è esposto alla luce solare diretta. In tal caso, utilizzare il telecomando a scheda in prossimità del ricevitore sull'apparecchio.

Operazioni preliminari

Applicazione del pannello frontale

Allineare il foro **A** del pannello frontale con il mandrino **B** dell'apparecchio come indicato nell'illustrazione, quindi spingere il lato sinistro in avanti.

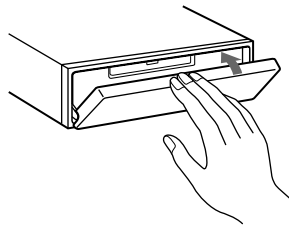
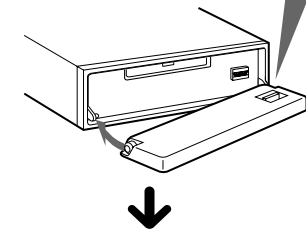
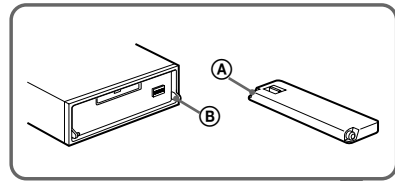

Azzeramento dell'apparecchio

Se si utilizza l'apparecchio per la prima volta o si è sostituita la batteria dell'auto, è necessario azzerare l'apparecchio.

Rimuovere il pannello frontale e premere il tasto di azzeramento con un oggetto appuntito, come una penna a sfera.



Tasto di azzeramento

Nota

Premendo il tasto di azzeramento verranno cancellate le impostazioni dell'orologio e alcune funzioni memorizzate.

Estrazione del pannello frontale

Il pannello frontale di questo apparecchio può essere estratto per evitare il furto dell'apparecchio.

1 Premere **OFF**.

2 Premere **OPEN**, quindi far scorrere il pannello frontale verso destra e tirare verso di sé il lato sinistro del pannello.

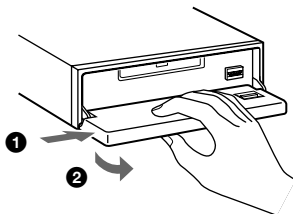

Nota

- Non mettere nulla sulla superficie interna del pannello frontale.
- Assicurarsi di non far cadere il pannello mentre lo si asporta dall'apparecchio.
- Se si estrae il pannello mentre l'apparecchio è ancora acceso, l'alimentazione viene disattivata automaticamente per evitare di danneggiare i diffusori.
- Durante il trasporto conservare il pannello frontale nella sua custodia.

Nota

- Fare attenzione a non applicare il pannello frontale al contrario.
- Non esercitare una pressione eccessiva sul pannello frontale durante l'operazione. Spingerlo delicatamente verso l'apparecchio.
- Non esercitare una pressione eccessiva sul display del pannello frontale.
- Non esporre il pannello frontale alla luce diretta del sole e non lasciarlo in prossimità di sorgenti di calore come condotti d'aria calda o in ambienti umidi. Non lasciarlo sul cruscotto dell'auto parcheggiata direttamente sotto la luce del sole dove potrebbe verificarsi un notevole aumento della temperatura.

Segnale di avvertimento

Se la chiave di accensione si trova nella posizione OFF senza che il pannello frontale sia stato rimosso, viene emesso per alcuni secondi un segnale acustico di avvertimento. Se si collega un amplificatore di potenza opzionale e non si utilizza un amplificatore incorporato, il segnale acustico viene disattivato.

Accensione/spengimento dell'apparecchio

Accensione dell'apparecchio

Premere **(SOURCE)** o inserire un MD nell'apparecchio.

Per ulteriori informazioni sul funzionamento, vedere alle pagine 9 (MD/CD) e 15 (radio).

Spegnimento dell'apparecchio

Premere **(OFF)** per arrestare la riproduzione di MD/CD o la ricezione radio (l'illuminazione dei tasti e il display rimangono accesi).

Per spegnere completamente l'apparecchio, premere **(OFF)** per due secondi.

Nota

Se la chiave d'accensione dell'auto non è dotata della posizione ACC, assicurarsi di spegnere l'apparecchio premendo **(OFF)** per due secondi per evitare l'esaurimento della batteria dell'auto.

Utilizzo del menu

Questo apparecchio funziona selezionando voci da un menu.

Per selezionare, entrare nel modo menu, quindi scegliere verso l'alto/verso il basso ((+)/(-) di **(DISC/PRST)**) oppure scegliere verso sinistra/verso destra ((-)/(+)) di **(SEEK/AMS)**.

(DISC/PRST)



(+): per selezionare verso l'alto

(-): per selezionare verso il basso

(SEEK/AMS)



(-): per selezionare verso sinistra

(+): per selezionare verso destra

Nota

Nel modo menu, il simbolo "▲" sulla sinistra del display indica i tasti **(DISC/PRST)** e di **(SEEK/AMS)** che è possibile selezionare.

Impostazione dell'orologio

L'orologio mostra l'indicazione digitale dell'ora in base al sistema delle 24 ore.

Esempio: Impostazione dell'orologio alle 10:08

- 1 Premere **(MENU)**, quindi premere più volte uno dei lati di **(DISC/PRST)** finché non appare "CLOCK".

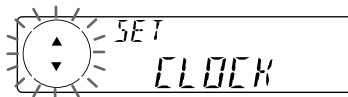

- 1 Premere **(ENTER)**.

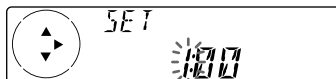

Le cifre dell'ora lampeggiano.

- 2 Premere uno dei lati di **(DISC/PRST)** per impostare l'ora.

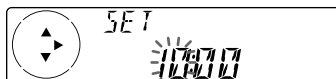

- 3 Premere il lato (+) di **(SEEK/AMS)**.

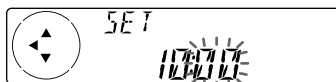

Le cifre dei minuti lampeggiano.

- 4 Premere uno dei lati di **(DISC/PRST)** per impostare i minuti.



- 2 Premere **(ENTER)**.

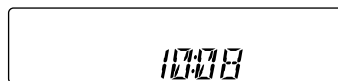

L'orologio viene attivato.

Quando l'impostazione dell'orologio è completata, il display ritorna a visualizzare il modo di riproduzione normale.

Suggerimento

È possibile impostare l'orologio automaticamente tramite la funzione RDS (vedere a pagina 17).

Nota

Quando il modo D.INFO è impostato su ON, l'orologio viene sempre visualizzato, a condizione che M.DSP.L sia impostato su OFF (pagina 24).

Lettoce MD Apparecchio CD/MD (opzionale)

Oltre alla riproduzione di MD con questo apparecchio, è possibile controllare apparecchi MD/CD esterni.

Se si collega un apparecchio CD opzionale dotato della funzione CD TEXT, quando viene riprodotto un disco CD TEXT nel display appaiono le informazioni CD TEXT.

Ascolto di un MD

(solo con questo apparecchio)

- 1 Premere **(OPEN)** ed inserire il MD.

Lato etichetta verso l'alto

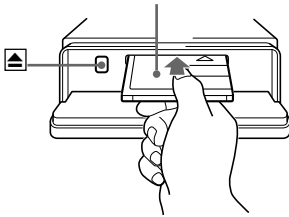

- 2 Chiudere il pannello frontale.
La riproduzione inizia automaticamente.

Se è già inserito un MD, premere ripetutamente **(SOURCE)** finché non appare "MD" per avviare la riproduzione.

Nella finestra del display viene visualizzato il titolo dell'MD* e del brano, quindi appare il tempo di riproduzione.

Indicazione MD

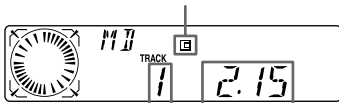

Numero del brano Tempo di riproduzione trascorso

* Solo se questi titoli sono stati preregistrati sul MD.

Quando finisce l'ultimo brano del MD

L'indicazione del numero di brano ritorna a "1" e la riproduzione ricomincia dal primo brano del MD.

Per	Premere
Interrompere la riproduzione	(OFF)
Estrarre il MD	(OPEN) quindi ▲

Riproduzione di CD o MD (con un apparecchio CD/MD opzionale)

- 1 Premere più volte **(SOURCE)** per selezionare "CD" o "MD".
- 2 Premere **(MODE)** fino a visualizzare il cambia CD/MD desiderato.
La riproduzione del CD/MD ha inizio.

Tutti i dischi nell'apparecchio CD/MD corrente vengono riprodotti dall'inizio.

Modifica della voce visualizzata

Ad ogni pressione di **(DSPL/PTY)** durante la riproduzione di un MD, di un CD o di un CD TEXT, la voce cambia come segue:

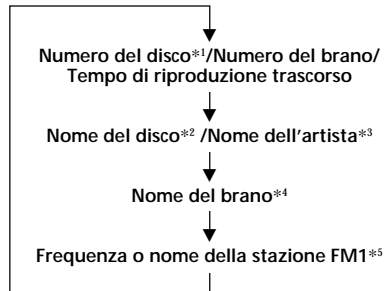

*1 Con un apparecchio CD/MD opzionale collegato.

*2 Se al CD o al CD TEXT non è stato assegnato alcun nome (vedere la sezione relativa all'assegnazione di nomi ai CD a pagina 12) o se sull'MD non vi è alcun nome preregistrato, sul display appaiono le indicazioni "DISC" e "NO NAME".

*3 Se si riproduce un CD TEXT, dopo il nome del disco nel display appare il nome dell'autore (solo per i CD TEXT con il nome degli autori).

*4 Se su un CD TEXT o su un MD il nome dei brani non è stato preregistrato, vengono visualizzati "TRACK" e "NO NAME".

*5 Con la funzione AF/TA attivata.

Dopo avere selezionato la voce desiderata, il display entra automaticamente nel modo Motion Display dopo alcuni secondi. Nel modo Motion Display, tutte le voci descritte sopra scorrono nel display una ad una.

Nota

Se si assegnano nomi personalizzati, questi avranno priorità di visualizzazione rispetto alle informazioni di testo originali.

Suggerimento

Il modo Motion Display può essere disattivato. (Vedere la sezione "Modifica delle impostazioni dell'audio e del display" a pagina 24.)

Scorrimento automatico del nome di un disco

— Scorrimento automatico

Se il nome del disco, dell'artista o del brano di un MD o di un CD TEXT è più lungo di 8 caratteri e la funzione di scorrimento automatico è attivata, le informazioni di testo scorrono automaticamente sul display come segue:

- Il nome del disco viene visualizzato quando il disco cambia (se il nome del disco viene selezionato come voce che si desidera visualizzare).
- Il nome del brano viene visualizzato quando il brano cambia (se il nome del brano viene selezionato come voce che si desidera visualizzare).
- Il nome del disco o del brano appare a seconda dell'impostazione quando si preme (SOURCE) per selezionare un disco CD TEXT o MD.

Se si preme (DSPL/PTY) per cambiare la voce sul display, il nome del disco o del brano sul display MD o CD TEXT scorre automaticamente sia che la funzione sia attiva o meno.

- 1 Durante la riproduzione, premere (MENU).
- 2 Premere più volte uno dei lati di (DISC/PRST) finché non viene visualizzato "A.SCRL-OFF".
- 3 Premere il lato (+) di (SEEK/AMS) per selezionare "A.SCRL-ON".
- 4 Premere (ENTER).

Per disattivare la funzione di scorrimento automatico, selezionare "A.SCRL-OFF", al punto 3.

Nota

Per alcuni dischi CD TEXT con molti caratteri, potrebbe verificarsi quanto segue:

- Alcuni caratteri non vengono visualizzati.
- La funzione di scorrimento automatico non funziona.

Ricerca di un brano specifico

— AMS (sensore musicale automatico)

Durante la riproduzione, premere per un attimo uno dei lati di (SEEK/AMS) per ogni brano che si desidera saltare.

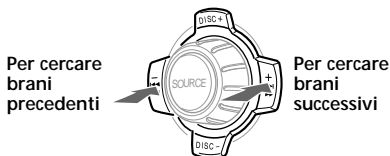

Ricerca di un punto specifico in un brano — Ricerca manuale

Durante la riproduzione, premere e tenere premuto uno dei lati di (SEEK/AMS), quindi rilasciare quando viene individuato il punto desiderato.

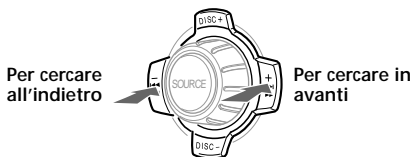

Nota

Se vengono visualizzati "....." o "....." significa che è stato raggiunto l'inizio o il termine del disco e non è dunque possibile cercare oltre.

Ricerca di un disco

— Selezione dei dischi

Quando è collegato un apparecchio CD/MD opzionale, premere uno dei lati di (DISC/PRST) per selezionare il disco desiderato.

Viene avviata la riproduzione del disco desiderato nell'apparecchio CD/MD opzionale corrente.

Riproduzione ripetuta dei brani — Riproduzione ripetuta

L'MD nell'unità principale viene riprodotto di nuovo quando raggiunge la fine. Come riproduzione ripetuta è possibile selezionare:

- REP-1 — per ripetere un brano.
- REP-2 — per ripetere un disco nell'apparecchio CD/MD opzionale.

Durante la riproduzione, premere più volte ① (REP) fino a visualizzare l'impostazione desiderata.

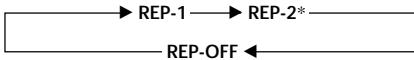

* "REP-2" è disponibile solo se vengono collegati uno o più apparecchi MD o due o più apparecchi CD.

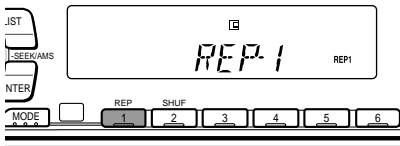

Viene avviata la riproduzione ripetuta.

Per tornare al modo di riproduzione normale, selezionare "REP-OFF".

Riproduzione casuale dei brani — Riproduzione in ordine casuale

Le impostazioni possibili sono:

- SHUF-1 — per riprodurre i brani del disco corrente in ordine casuale.
- SHUF-2 — per riprodurre i brani nell'apparecchio CD/MD corrente in ordine casuale.
- SHUF-ALL — per riprodurre tutti i brani in tutti gli apparecchi CD/MD opzionali in ordine casuale.

Durante la riproduzione, premere più volte ② (SHUF) finché non viene visualizzata l'impostazione desiderata.

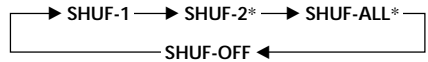

* "SHUF-2" e "SHUF-ALL" sono disponibili solo se vengono collegati uno o più apparecchi MD opzionali o due o più apparecchi CD opzionali.

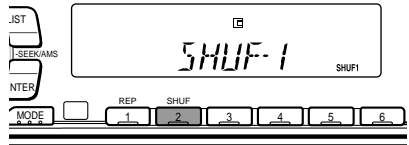

Viene avviata la riproduzione casuale.

Per tornare al modo di riproduzione normale, selezionare "SHUF-OFF".

Assegnazione di nomi ai

CD — Promemoria disco (per apparecchi CD con la funzione CUSTOM FILE (archivio personalizzato))

È possibile assegnare un nome personalizzato a ciascun disco. Si possono immettere fino a otto caratteri per disco. Con questa funzione è possibile ricercare un disco in base al nome (pagina 13) e selezionare determinati brani da riprodurre (pagina 14).

- 1 Avviare la riproduzione del disco al quale si desidera assegnare un nome.
- 2 Premere **(MENU)**, quindi premere più volte uno dei lati di **(DISC/PRST)** finché non viene visualizzato "NAME EDIT".
- 3 Premere **(ENTER)**.

Modo di composizione/modifica del nome

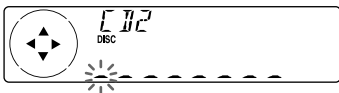

Durante la procedura di assegnazione di un nome, l'apparecchio riproduce di nuovo il disco.

- 4 Immettere i caratteri.
 - 1 Premere più volte il lato (+) di **(DISC/PRST)** per selezionare i caratteri desiderati.
(A → B → C → ... Z → 0 → 1 → 2 → ... 9 → + → - → * → / → \ → > → < → . → _)

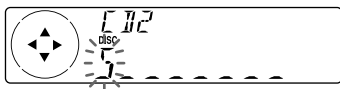

Se viene premuto più volte il lato (-) di **(DISC/PRST)**, i caratteri vengono visualizzati nell'ordine inverso. Per inserire uno spazio vuoto dopo un carattere, selezionare " _ " (sottolineato).

- 2 Premere il lato (+) di **(SEEK/AMS)** dopo avere individuato il carattere desiderato. Il carattere successivo lampeggia.

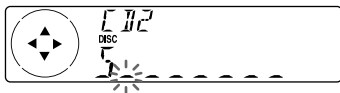

Se viene premuto il lato (-) di **(SEEK/AMS)** il carattere precedente lampeggia.

- 3 Ripetere le istruzioni dei punti 1 e 2 per inserire tutto il nome.

- 5 Per ripristinare il normale modo di riproduzione, premere **(ENTER)**.

Suggerimenti

- Per cancellare o correggere un nome, immettere " _ " (sottolineato) per ogni carattere.
- Esiste un altro modo per assegnare nomi ai CD. Premere **(LIST)** per due secondi invece di eseguire i punti 2 e 3. È inoltre possibile completare l'operazione premendo **(LIST)** per due secondi invece di eseguire il punto 5.
- È possibile assegnare nomi ai CD in un apparecchio privo della funzione CUSTOM FILE (archivio personalizzato), se collegato ad un lettore CD dotato di tale funzione. Il nome del disco viene inserito nella memoria dell'apparecchio CD dotato della funzione CUSTOM FILE.

Visualizzazione del promemoria disco

Premere **(DSPL/PTY)** durante la riproduzione del CD o di un CD TEXT.



Ad ogni pressione di **(DSPL/PTY)** durante la riproduzione del CD o di un CD TEXT, il display visualizza quanto segue:

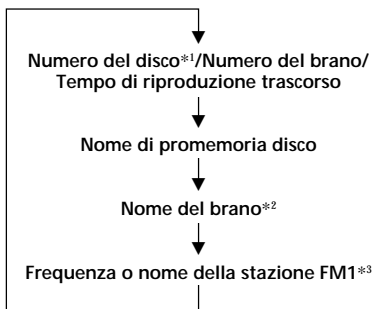

*1 Con un apparecchio CD opzionale collegato.

*2 Se si collega un apparecchio CD opzionale con la funzione CD TEXT, le informazioni di CD TEXT appariranno nel display quando si riproduce un disco CD TEXT.

*3 Con la funzione AF/TA attivata.

Eliminazione del promemoria disco

- 1 Premere **(SOURCE)** più volte per selezionare il "CD".
- 2 Premere più volte **(MODE)** per selezionare l'apparecchio CD dotato della funzione CUSTOM FILE (archivio personalizzato).
- 3 Premere **(MENU)**, quindi premere più volte uno dei lati di **(DISC/PRST)** finché non viene visualizzato "NAME DEL".
- 4 Premere **(ENTER)**.
- 5 Premere più volte uno dei lati di **(DISC/PRST)** per selezionare il nome del disco che si desidera cancellare.
- 6 Premere **(ENTER)** per due secondi. Il nome è eliminato. Se necessario, ripetere le istruzioni dei punti 5 e 6 per eliminare altri nomi.
- 7 Premere **(MENU)** due volte. L'apparecchio ripristina il modo normale di riproduzione di CD.

Nota

- Per cancellare il promemoria disco, riprodurre sull'apparecchio CD un CD in cui è memorizzato il promemoria disco che si desidera cancellare.
- Se un'etichetta personalizzata per un CD TEXT viene cancellata, nel display vengono visualizzate le informazioni di CD TEXT originali.

Ricerca di un disco in base al nome

— Elenco (per apparecchi CD con la funzione CD TEXT/CUSTOM FILE (archivio personalizzato) o apparecchi MD)

È possibile utilizzare questa funzione per i dischi a cui sono state assegnate etichette personalizzate o per i CD TEXT.

È possibile ricercare il disco mediante:

- la relativa etichetta personalizzata: se si assegna un nome ad un CD o MD utilizzando un apparecchio CD con la funzione CUSTOM FILE (archivio personalizzato) o un apparecchio MD (per ulteriori informazioni sui nomi dei dischi, vedere "Assegnazione di nomi ai CD" a pagina 12).
- le informazioni CD TEXT: se si riproduce un disco CD TEXT su un apparecchio CD con la funzione CD TEXT.

1 Premere **(LIST)**.

Il display indica il nome assegnato al disco correntemente riprodotto.



Quando si assegna un nome di promemoria disco a un CD TEXT, questo ha priorità sulle informazioni originali contenute nel CD TEXT.

2 Premere più volte uno dei lati di **(DISC/PRST)** fino a trovare il disco desiderato.

3 Premere **(ENTER)** per riprodurre il disco.

Note

- Se si utilizza il telecomando a scheda, premere **(LIST)** per tornare al modo di riproduzione normale. Se si utilizzano solo i tasti dell'apparecchio, il display torna al modo di riproduzione normale dopo 5 secondi.
- Non è possibile visualizzare i nomi dei brani durante la riproduzione di un disco MD o di un disco CD TEXT.
- Se non vi sono dischi nell'apparecchio CD/MD, sul display appare l'indicazione "NO DISC".
- Se non è stato assegnato un nome personalizzato ad un disco, nel display appare "*****".
- Alcune lettere non possono essere visualizzate durante la riproduzione di MD o di CD TEXT.
- Se le informazioni di testo del disco non sono ancora state lette dall'apparecchio, l'indicazione "NOT READ" viene visualizzata.

Selezione di brani specifici per la riproduzione

— Memoria (per apparecchi CD con la funzione CUSTOM FILE (archivio personalizzato))

Se al disco è stato assegnato un nome, è possibile impostare l'apparecchio per saltare o riprodurre i brani desiderati.

- 1 Avviare la riproduzione del disco al quale si desidera assegnare un nome.
- 2 Premere **(MENU)**, quindi premere più volte uno dei lati di **(DISC/PRST)** finché non viene visualizzato "BANK SEL".

- 3 Premere **(ENTER)**.

Modo di modifica della memoria

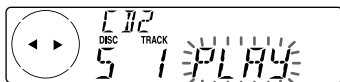

- 4 Per assegnare dei nomi ai brani.
 - 1 Premere più volte uno dei lati di **(SEEK/AMS)** per selezionare il brano al quale si desidera assegnare un nome.
 - 2 Premere più volte **(ENTER)** per selezionare "PLAY" o "SKIP".

- 5 Ripetere la procedura del punto 4 per impostare "PLAY" o "SKIP" per tutti i brani.

- 6 Premere **(MENU)** due volte.
L'apparecchio ripristina il modo normale di riproduzione dei CD.

Note

- È possibile impostare "PLAY" o "SKIP" per un massimo di 24 brani.
- Non è possibile impostare "SKIP" per tutti i brani in un CD.

Riproduzione di brani specifici

Le impostazioni possibili sono:

- "BANK-ON" — per riprodurre i brani con l'impostazione "PLAY".
- "BANK-INV" (inverso) — per riprodurre i brani con l'impostazione "SKIP".

- 1 Durante la riproduzione, premere **(MENU)**, quindi premere più volte uno dei lati di **(DISC/PRST)** finché non viene visualizzato "BANK-ON", "BANK-INV", o "BANK-OFF".

- 2 Premere più volte il lato (+) di **(SEEK/AMS)** finché non viene visualizzata l'impostazione desiderata.

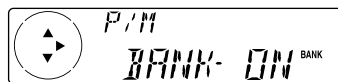
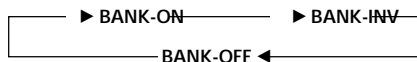

- 3 Premere **(ENTER)**.
La riproduzione inizia dal brano successivo a quello corrente.

Per tornare al modo di riproduzione normale, selezionare "BANK-OFF" al punto 2.

Memorizzazione automatica delle stazioni

— BTM (memorizzazione della sintonia migliore)

Questa funzione seleziona le stazioni radiofoniche che trasmettono il segnale più forte e le memorizza in ordine di frequenza. È possibile memorizzare fino a 6 stazioni su ciascuna banda (FM1, FM2, FM3, MW e LW).

Sicurezza nella guida!

Quando si sintonizzano le stazioni mentre si guida, usare la funzione BTM per evitare incidenti.

1 Premere **(SOURCE)** più volte per selezionare il sintonizzatore.

Ad ogni pressione di **(SOURCE)**, la sorgente cambia nel modo seguente:

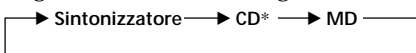

* Se l'apparecchiatura opzionale corrispondente non è collegata, la voce non apparirà.

2 Premere **(MODE)** più volte per selezionare la banda.

Ad ogni pressione di **(MODE)**, la banda cambia nel modo seguente:

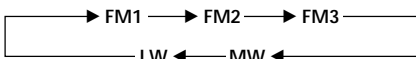

3 Premere **(MENU)**, quindi premere più volte uno dei lati di **(DISC/PRST)** finché non appare "BTM".

4 Premere **(ENTER)**.

L'apparecchio memorizza stazioni seguendo l'ordine di frequenza sui tasti numerici.

Quando l'impostazione è stata memorizzata viene emesso un segnale acustico.

Note

- L'apparecchio non memorizza stazioni con segnali deboli. Se si ricevono solo poche stazioni, alcuni tasti numerici manterranno la loro impostazione iniziale.
- Se il display visualizza un numero, l'apparecchio inizia a memorizzare le stazioni a partire da quella correntemente selezionata.
- Se nell'apparecchio non vi è alcun MD, apparirà solo la banda del sintonizzatore anche se si preme **(SOURCE)**.

Memorizzazione delle stazioni desiderate

È possibile preimpostare fino a 18 stazioni FM (6 per ciascuna banda FM: FM1, FM2 e FM3), fino a 6 stazioni MW e fino a 6 stazioni LW secondo le proprie preferenze.

1 Premere **(SOURCE)** più volte per selezionare il sintonizzatore.

2 Premere **(MODE)** più volte per selezionare la banda.

3 Premere uno dei lati di **(SEEK/AMS)** per sintonizzarsi sulla stazione che si desidera memorizzare in corrispondenza del tasto numerico.

4 Premere il tasto numerico desiderato (da **(1)** a **(6)**) per due secondi fino a visualizzare "MEM".

Nel display appare il tasto numerico.

Nota

Se si tenta di memorizzare un'ulteriore stazione nello stesso tasto numerico, la stazione precedentemente memorizzata verrà eliminata.

Ricezione delle stazioni memorizzate

- 1 Premere **(SOURCE)** più volte per selezionare il sintonizzatore.
- 2 Premere **(MODE)** più volte per selezionare la banda.
- 3 Premere il tasto numerico (da **(1)** a **(6)**) su cui è memorizzata la stazione desiderata.

Suggerimento

Premere uno dei lati di **(DISC/PRST)** per ricevere le stazioni nell'ordine in cui sono state memorizzate (funzione di ricerca preselezionata).

Se non è possibile sintonizzarsi su una stazione preselezionata

Premere uno dei lati di **(SEEK/AMS)** per cercare la stazione (sintonizzazione automatica).

La ricerca si arresta non appena l'apparecchio riceve una stazione. Premere più volte uno dei lati di **(SEEK/AMS)** finché non viene ricevuta la stazione desiderata.

Nota

Se la sintonizzazione automatica si arresta troppo frequentemente, premere **(MENU)**, quindi premere più volte uno dei lati di **(DISC/PRST)** finché "LOCAL" (modo di ricerca locale) non viene visualizzato. Premere il lato (+) di **(SEEK/AMS)** per selezionare "LOCAL-ON.", quindi premere **(ENTER)**.

Vengono sintonizzate solo le stazioni con un segnale relativamente forte.

Suggerimenti

- Se si seleziona l'impostazione "LOCAL-ON", mentre l'apparecchio sta cercando una stazione viene visualizzato "L.SEEK".
- Se si conosce la frequenza della stazione che si desidera ascoltare, premere e tenere premuto uno dei lati di **(SEEK/AMS)** finché non viene visualizzata la frequenza desiderata (sintonizzazione manuale).

Se la ricezione in FM stereo non è soddisfacente

— Modo monofonico

- 1 Durante la ricezione radio, premere **(MENU)**, quindi premere più volte uno dei lati di **(DISC/PRST)** finché non viene visualizzato "MONO-OFF".
- 2 Premere il lato (+) di **(SEEK/AMS)** finché non viene visualizzato "MONO-ON". Il suono migliorerà ma diventa monofonico (scompare l'indicazione "ST").
- 3 Premere **(ENTER)**.

Per tornare al modo normale, selezionare "MONO-OFF" al punto 2.

Suggerimento

Il modo Motion Display può essere disattivato. (Vedere la sezione "Modifica delle impostazioni dell'audio e del display" a pagina 24.)

Nota

Se la stazione captata non trasmette dati RDS, appare il messaggio "NO NAME".

Presentazione della funzione RDS

L'RDS (sistema dati radio) è un servizio che consente alle stazioni radio FM di trasmettere informazioni digitali aggiuntive oltre al normale segnale in radiofrequenza. Il sintoriproduttore per auto offre una varietà di servizi, come ad esempio la risintonizzazione automatica sullo stesso programma, l'ascolto dei notiziari sul traffico e la ricerca di una stazione in base al tipo di programma.

Note

- A seconda del paese o dell'area di utilizzo, alcune funzioni RDS non sono disponibili.
- Se l'intensità del segnale è debole o se la stazione su cui si è sintonizzati non trasmette dati RDS, questa opzione non funziona correttamente.

Visualizzazione del nome della stazione

Il nome della stazione correntemente ricevuta si accende nel display.

Selezionare una stazione FM (pagina 16).

Quando si è sintonizzati su una stazione FM che trasmette dati RDS, il nome della stazione viene visualizzato nel display.

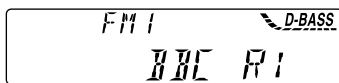
**Nota**

L'indicazione "*" segnala la ricezione di una stazione RDS.

Modifica degli elementi visualizzati

Ad ogni pressione di **(DSPL/PTY)**, l'elemento cambia nella maniera seguente:

Nome della stazione (Frequenza) ↔ Dati PTY

Dopo avere selezionato la voce desiderata, il display passa automaticamente al modo Motion Display dopo alcuni secondi. Nel modo di display in movimento, tutte le voci scorrono nel display una alla volta secondo l'ordine.

Risintonizzazione automatica dello stesso programma — Funzione AF (frequenza alternativa)

La funzione AF (frequenza alternativa) consente la selezione e la risintonizzazione automatica della stazione con il segnale più forte. Grazie a questa funzione, è possibile ascoltare lo stesso programma in modo continuo nel corso di un lungo viaggio, senza dover risintonizzare manualmente la stazione.

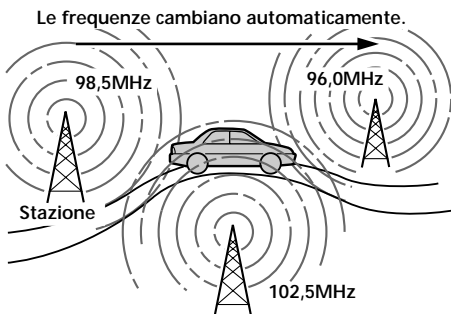

1 Selezionare una stazione FM (pagina 16).

2 Premere **(AF)** più volte fino a visualizzare "AF-ON".
L'apparecchio inizia la ricerca di una frequenza alternativa con un segnale più intenso nella stessa rete.

Note

- Se nella zona non sono disponibili frequenze alternative e non occorre individuarne una, disattivare la funzione AF premendo (AF) fino a visualizzare "AF-OFF".
- Se nel display lampeggiano in alternanza "NO AF" e il nome della stazione, significa che l'apparecchio non riesce ad individuare una stazione alternativa nella rete.
- Se dopo avere selezionato una stazione con la funzione AF attivata il nome della stazione comincia a lampeggiare, significa che non è disponibile alcuna frequenza alternativa. Mentre il nome della stazione sta lampeggiando, premere uno dei lati di (SEEK/AMS) (entro otto secondi). L'apparecchio comincia a ricercare un'altra frequenza con gli stessi dati PI (identificativo di programma) ("PI SEEK" viene visualizzato e non viene emesso alcun suono). Se l'apparecchio non è in grado di trovare un'altra frequenza, viene visualizzato "NO PI" e l'apparecchio torna alla frequenza selezionata precedentemente.

Ascolto di un programma locale

La funzione "REG-ON" (locale attivato) di questo apparecchio consente di rimanere sintonizzati su un programma locale senza il passaggio automatico a un programma locale diverso (la funzione AF deve essere attivata). L'apparecchio è preimpostato in fabbrica su "REG-ON". Per disattivare questa funzione, procedere come segue.

- 1 Durante la ricezione radio, premere (MENU), quindi premere più volte uno dei lati di (DISC/PRST) finché non viene visualizzato "REG".
- 2 Premere il lato (+) di (SEEK/AMS) finché non viene visualizzato "REG-OFF".
- 3 Premere (ENTER). Tenere presente che la selezione di "REG-OFF" può determinare il passaggio a un'altra stazione locale nella stessa rete.

Per riattivare il regionale, selezionare "REG-ON" al punto 2.

Nota

Questa funzione non funziona nel territorio del Regno Unito e in alcune altre zone.

Funzione di collegamento locale (soltanto Regno Unito)

La funzione di collegamento locale consente di selezionare altre stazioni locali presenti nella zona, anche se non memorizzate sui tasti numerici.

- 1 Premere un tasto numerico in corrispondenza del quale è stata memorizzata una stazione locale.
- 2 Entro cinque secondi, premere nuovamente il tasto numerico relativo alla stazione locale.
- 3 Ripetere questa operazione fino alla ricezione della stazione locale desiderata.

Ascolto di notiziari sul traffico

I dati dei notiziari sul traffico (TA) e dei programmi sul traffico (TP) consentono di sintonizzarsi automaticamente su una stazione FM che sta trasmettendo notiziari sul traffico, anche se si stanno ascoltando sorgenti diverse dalla radio.

Premere più volte (TA) finché non viene visualizzato "TA-ON".

L'apparecchio inizia la ricerca delle stazioni con le notizie sul traffico. Appena ne viene individuata una, sul display appare "TP". L'inizio del notiziario sul traffico viene segnalato dal lampeggiamento del messaggio "TA". Al termine del notiziario, il lampeggiamento si interrompe.

Suggerimento

Quando inizia il notiziario sul traffico durante l'ascolto di un programma diverso, l'apparecchio si sintonizza automaticamente sul notiziario e al termine di quest'ultimo ritorna al programma precedente.

Note

- Se la stazione ricevuta non trasmette i notiziari sul traffico, il messaggio "NO TP" lampeggia per cinque secondi, quindi l'apparecchio inizia la ricerca di una stazione che li trasmette.
- Quando nel display appare l'indicazione "EON" con "TP", la stazione corrente utilizza i notiziari sul traffico di altre stazioni della stessa rete.

Per annullare l'ascolto del notiziario corrente sul traffico

Premere (TA), (SOURCE) o (MODE).

Per annullare l'ascolto di tutti i notiziari sul traffico, disattivare la funzione premendo (TA) fino a visualizzare "TA-OFF".

Preimpostazione del volume dei notiziari sul traffico

Il livello del volume dei notiziari sul traffico può essere regolato in anticipo per evitare il mancato ascolto a causa di un volume inadeguato. All'inizio del notiziario, il volume verrà impostato automaticamente sul livello prescelto.

- 1 Ruotare la manopola di controllo del volume per regolare il livello di volume desiderato.
- 2 Premere (TA) per due secondi. Appare l'indicazione "TA" e l'impostazione viene registrata.

Ricezione di annunci di emergenza

Se viene trasmesso un annuncio di emergenza durante l'ascolto della radio, l'apparecchio si sintonizza automaticamente sull'annuncio. Se si sta ascoltando una sorgente diversa dalla radio, gli annunci di emergenza potranno essere ascoltati solo se AF o TA sono impostati su ON. In questo caso, l'apparecchio si sintonizza automaticamente sugli annunci di emergenza indipendentemente dalla sorgente che si sta ascoltando.

Preimpostazione delle stazioni RDS con i dati AF e TA

Nella preimpostazione di stazioni RDS, l'apparecchio memorizza i dati di ciascuna stazione insieme alla relativa frequenza, in modo che non sia necessario attivare la funzione AF o TA al momento della sintonizzazione sulle stazioni preimpostate. È possibile selezionare impostazioni diverse (AF, TA o entrambe) per le singole stazioni predefinite o la stessa impostazione per tutte le stazioni.

Preselezione della stessa impostazione per tutte le stazioni predefinite

- 1 Selezionare una banda FM (pagina 15).
- 2 Premere (AF) e/o (TA) per selezionare "AF-ON" e/o "TA-ON".
Si noti che selezionando "AF-OFF" o "TA-OFF" oltre alle stazioni RDS vengono memorizzate le stazioni non RDS.
- 3 Premere (MENU), quindi premere più volte uno dei lati di (DISC/PRST) finché non viene visualizzato "BTM".
- 4 Premere il lato (+) di (SEEK/AMS) finché "BTM" non lampeggia.
- 5 Premere (ENTER).

Preselezione di impostazioni diverse per ciascuna stazione predefinita

- 1 Selezionare una banda FM e sintonizzarsi sulla stazione desiderata (pagina 16).
- 2 Premere (AF) e/o (TA) per selezionare "AF-ON" e/o "TA-ON".
- 3 Premere il tasto numerico desiderato finché non appare "MEM".
Ripetere le istruzioni dal punto 1 per la preimpostazione di altre stazioni.

Ricerca di una stazione in base al tipo di programma

È possibile individuare la stazione desiderata selezionando uno dei tipi di programma indicati sotto.

Tipo di programma	Indicazione visualizzata
Giornale radio	NEWS
Attualità	AFFAIRS
Informazioni	INFO
Sport	SPORT
Istruzione	EDUCATE
Teatro	DRAMA
Cultura	CULTURE
Scienza	SCIENCE
Vario	VARIED
Musica pop	POP M
Musica rock	ROCK M
Musica leggera	EASY M
Classica leggera	LIGHT M
Classica	CLASSICS
Altri tipi di musica	OTHER M
Bollettino metereologico	WEATHER
Finanza	FINANCE
Programmi per bambini	CHILDREN
Sociale	SOCIAL A
Religione	RELIGION
Chat show	PHONE IN
Viaggi	TRAVEL
Diversivi	LEISURE
Musica jazz	JAZZ
Musica country	COUNTRY
Musica nazionale	NATION M
Musica degli anni '50/'60	OLDIES
Musica folk	FOLK M
Documentari	DOCUMENT
Non specificato	NONE

Nota

Nei paesi in cui non sono disponibili dati PTY (selezione tipo di programma), questa funzione non può essere utilizzata.

- 1 Premere **(DSPL/PTY)** durante la ricezione FM fino a visualizzare "PTY".

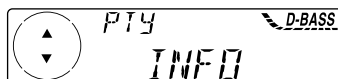

Se la stazione trasmette i dati PTY, viene visualizzato il nome del tipo di programma corrente. Se la stazione captata non è una stazione RDS o se non vengono ricevuti dati RDS, appare "-----".

- 2 Premere **(DISC/PRST)** più volte fino a visualizzare il tipo di programma desiderato.

I tipi di programma appaiono nell'ordine riportato nella precedente tabella. Non è possibile selezionare "NONE" (Non specificato) per la ricerca.

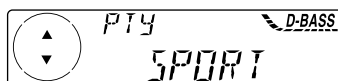

- 3 Premere **(ENTER)**.
L'apparecchio inizia la ricerca di una stazione che trasmette il tipo di programma selezionato.

Impostazione automatica dell'orologio

I dati CT (ora orologio) della trasmissione RDS impostano automaticamente l'ora.

- 1 Durante la ricezione radio, premere **(MENU)**, quindi premere più volte uno dei lati di **(DISC/PRST)** finché non viene visualizzato "CT".

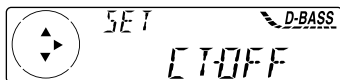

- 2 Premere più volte il lato (+) di **(SEEK/AMS)** finché non viene visualizzato "CT-ON".
L'ora è impostata.

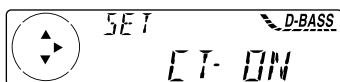

- 3 Premere **(ENTER)** per ritornare al display normale.

Per cancellare la funzione CT

Selezionare "CT-OFF" al punto 2.

Note

- La funzione CT potrebbe non funzionare anche se si riceve una stazione RDS.
- L'ora impostata dalla funzione CT e l'ora effettiva possono essere diverse.

Altre funzioni

È inoltre possibile utilizzare l'apparecchio tramite un telecomando a rotazione (opzionale).

Apposizione dell'etichetta al telecomando a rotazione

A seconda di come viene montato il telecomando a rotazione, apporre la giusta etichetta come indicato nell'illustrazione qui sotto.

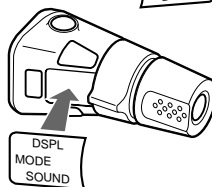
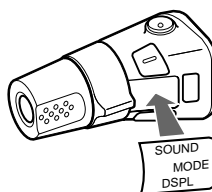

Utilizzo del telecomando a rotazione

Il telecomando a rotazione funziona tramite pressione dei tasti e/o rotazione dei comandi. Tramite il telecomando a rotazione è inoltre possibile controllare un apparecchio CD/MD opzionale.

Pressione dei tasti SOURCE e MODE

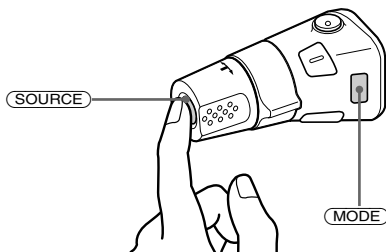

Ad ogni pressione di **SOURCE**, la fonte cambia nella maniera seguente:
Sintonizzatore → CD* → MD

* Se l'apparecchiatura opzionale corrispondente non è collegata, la voce non apparirà.

Premendo **MODE** il funzionamento cambia nel modo seguente:

- Sintonizzatore: FM1 → FM2 → FM3 → MW → LW
- Apparecchio CD*: CD1 → CD2 → ...
- Apparecchio MD*: MD1 → MD2 → ...

* Se l'apparecchio opzionale corrispondente non è collegato, queste voci non vengono visualizzate.

Tramite rotazione del telecomando (comando SEEK/AMS)

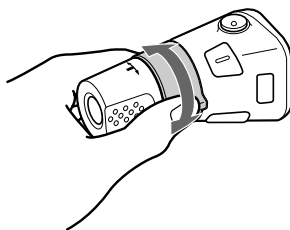

Ruotare il comando per un attimo e rilasciarlo per:

- Trovare un brano specifico sul disco. Ruotare e tenere fermo il comando fino a quando il punto ricercato del brano non viene reperito, quindi rilasciare il comando per avviare la riproduzione.
- Sintonizzare le stazioni automaticamente. Ruotare e mantenere ruotato il comando per trovare una stazione specifica.

Ruotare il telecomando e spingerlo verso l'interno (comando PRESET/DISC)

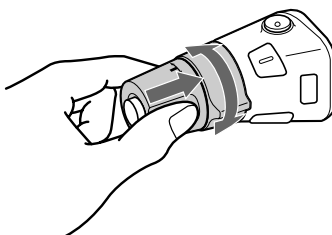

Spingere e ruotare il telecomando per:

- Ricevere le stazioni memorizzate nei tasti numerici.
- Cambiare disco.

Altre operazioni

Ruotare il comando VOL per regolare il volume.

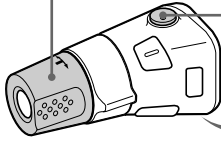

Premere (ATT) per attenuare il suono.



Premere (OFF) per spegnere l'apparecchio.

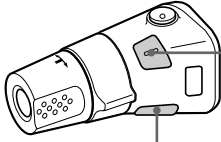

Premere (SOUND) per regolare il volume e il menu suono.

Premere (DSPL) per visualizzare i nomi memorizzati.

Suggerimento

Se l'auto è priva della posizione ACC (accessoria) per la chiave di accensione, assicurarsi di premere (OFF) per due secondi per disattivare l'indicazione dell'orologio dopo avere spento il motore.

Modifica della direzione operativa

La direzione operativa dei comandi è impostata in fabbrica come illustrato qui sotto.

Per aumentare

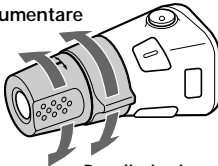

Per diminuire

Se si desidera montare il telecomando a rotazione sul lato destro del piantone di guida, è possibile invertire la direzione operativa dei comandi.

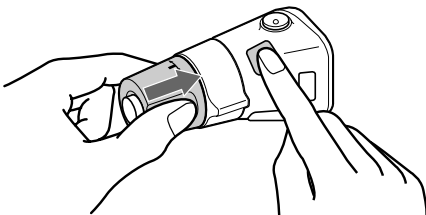

Premere (SOUND) per due secondi premendo contemporaneamente il comando VOL.

Suggerimento

È inoltre possibile modificare la direzione operativa di questi comandi tramite l'unità (vedere "Modifica delle impostazioni dell'audio e del display" a pagina 24).

Regolazione delle caratteristiche dell'audio

È possibile regolare bassi, acuti, bilanciamento e attenuatore. I livelli dei bassi e degli acuti possono essere memorizzati indipendentemente per ciascuna sorgente.

- 1 Selezionare la voce da regolare premendo (SOUND) più volte. Ogni volta che si preme (SOUND), le indicazioni nel display scorrono come segue:

BAS (bassi) → TRE (acuti) → BAL (sinistra-destra) → FAD (anteriore-posteriore)

- 2 Regolare la voce selezionata premendo uno dei lati di (SEEK/AMS). Quando si effettua la regolazione tramite il telecomando a rotazione, premere (SOUND) e ruotare il comando VOL.

Nota

Regolare entro tre secondi dalla selezione delle voci.

Attenuazione dell'audio

(mediante i telecomandi a rotazione o a scheda)

Premere **(ATT)** sul telecomando a rotazione o sul telecomando a scheda. "ATT-ON" lampeggia per alcuni istanti.

Per ripristinare il volume precedente, premere **(ATT)** nuovamente.

Suggerimento

Se al cavo ATT è collegato un cavo di interfaccia per telefoni portatili, quando vi è una telefonata in arrivo, il volume viene abbassato automaticamente (funzione ATT di esclusione del volume).

Modifica delle impostazioni dell'audio e del display

È possibile impostare le voci seguenti:

SET (impostazione)

- CLOCK (ora) (pagina 8)
- CT (ora orologio) (pagina 21)
- BEEP — per attivare o disattivare i segnali acustici.
- RM (telecomando a rotazione) — per modificare la direzione operativa dei comandi sul telecomando a rotazione.
 - Selezionare "NORM" per utilizzare il telecomando a rotazione con le impostazioni di fabbrica.
 - Selezionare "REV" quando il telecomando a rotazione viene montato sul lato destro del piantone di guida.

DIS (display)

- D.INFO (informazione doppia) — per visualizzare l'orologio e il modo di riproduzione contemporaneamente (ON).
- M.DSPL (display in movimento) — per attivare o disattivare il modo Motion Display.
- A.SCRL (scorrimento automatico) (pagina 10)

Nota

Se si collega un amplificatore di potenza opzionale e non si utilizza l'amplificatore integrato, il segnale acustico verrà disattivato.

1 Premere **(MENU)**.

2 Premere più volte uno dei lati di **(DISC/PRST)** finché non viene visualizzata la voce desiderata. Ad ogni pressione del lato (-) di **(DISC/PRST)**, la voce cambia come segue:

CLOCK → CT → BEEP → RM → D.INFO → M.DSPL → A.SCRL*

* Questa voce non viene visualizzata se non vi sono CD in fase di riproduzione su un apparecchio dotato della funzione CD TEXT o se non vi sono MD in fase di riproduzione.

Nota

L'elemento visualizzato differisce a seconda della fonte.

Suggerimento

È possibile cambiare categoria in modo semplice ("SET", "DIS", "P/M" (modo di riproduzione) e "EDT" (modo di montaggio)) premendo uno dei lati di **(DISC/PRST)** per due secondi.

3 Premere il lato (+) di **(SEEK/AMS)** per selezionare l'impostazione desiderata (esempio: ON o OFF).

4 Premere **(ENTER)**. Dopo aver completato l'impostazione del modo, il display torna al modo di riproduzione normale.

Riproduzione dei bassi più potente

— D-bass

È possibile ottenere bassi potenti e chiari. La funzione D-bass aumenta il segnale delle basse e delle alte frequenze mediante una curva più acuta rispetto ai bassi convenzionali. In questo modo è possibile ottenere bassi più chiari anche quando il volume dei toni rimane uguale. Tramite il tasto D-BASS è possibile amplificare e regolare i bassi in modo semplice.

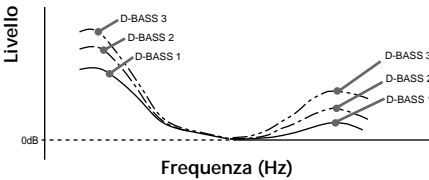

Regolazione della curva dei bassi

Premere più volte **(D-BASS)** finché non viene visualizzato il livello dei bassi desiderato.

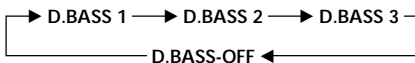

Per annullare, selezionare "D.BASS-OFF".

Nota

Se i bassi diventano distorti, selezionare un'impostazione di "D.BASS" inferiore oppure regolare il volume.

Informazioni aggiuntive

Manutenzione

Sostituzione del fusibile

Quando si sostituisce il fusibile, accertarsi di usare un fusibile dello stesso amperaggio di quello originale. Se il fusibile si brucia, controllare i collegamenti e sostituire il fusibile. Se dopo la sostituzione si verifica un altro cortocircuito, potrebbe trattarsi di un problema interno. In tal caso, rivolgersi al più vicino rivenditore Sony.

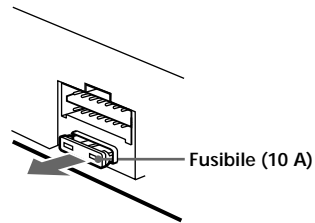

Avvertenza

Non usare mai un fusibile con amperaggio superiore a quello del fusibile fornito in dotazione con l'apparecchio. Ciò potrebbe danneggiare l'apparecchio.

Pulizia dei connettori

Se i connettori tra l'apparecchio e il pannello frontale sono sporchi, l'apparecchio potrebbe non funzionare correttamente. Per evitare questo problema, aprire il pannello frontale premendo (OPEN), quindi asportarlo e pulire i connettori con un batuffolo di cotone imbevuto di alcol. Pulire con delicatezza per evitare di danneggiare i connettori.

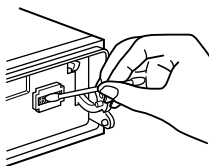

Apparecchio



Lato posteriore del pannello frontale

Note

- Per motivi di sicurezza, spegnere il motore prima di effettuare la pulizia dei connettori e rimuovere la chiave dal dispositivo di accensione.
- Non toccare in nessun caso i connettori con le mani o con oggetti metallici.

Sostituzione della batteria al litio

Quando la batteria si scarica, il raggio d'azione del telecomando senza fili diminuisce. Sostituire la batteria con una batteria al litio CR2025 nuova.

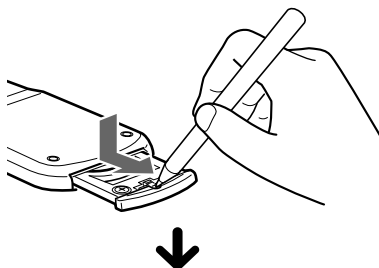

Note sulla batteria al litio

- Tenere la batteria al litio fuori dalla portata dei bambini. In caso di ingestione, consultare immediatamente un medico.
- Per assicurare un buon contatto, pulire la batteria con un panno asciutto.
- Durante l'inserimento della batteria, assicurarsi di osservare la polarità corretta.
- Non maneggiare la batteria con pinze metalliche, diversamente si potrebbe causare un corto circuito.

ATTENZIONE

Se non viene maneggiata con cura, la batteria potrebbe esplodere.
Non ricaricare, smontare o gettare nel fuoco.

Smontaggio dell'apparecchio

- 1** Una volta rimosso il pannello frontale, premere la linguetta all'interno della copertura anteriore con un cacciavite sottile e fare leva senza esercitare eccessiva forza.

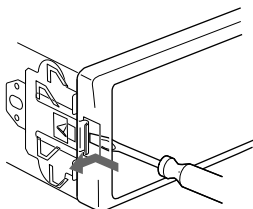

- 2** Ripetere il passo 1 sul lato destro. Il pannello frontale viene così staccato.

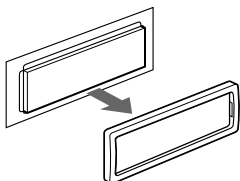

- 3** Usare un cacciavite sottile per spingere all'interno il morsetto sul lato sinistro dell'apparecchio, quindi tirare verso l'esterno il lato sinistro fino a che il fermo non lascia la struttura.

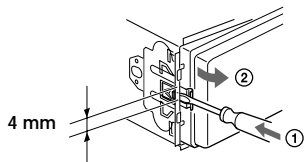

- 4** Ripetere il passo 3 sul lato destro.

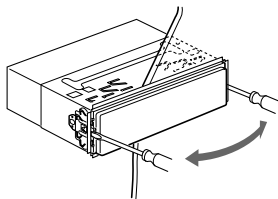

- 5** Estrarre l'apparecchio dalla struttura facendolo scorrere.

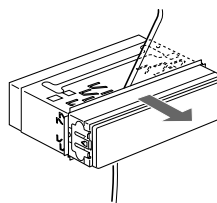

Caratteristiche tecniche

Lettoce MD

Rapporto segnale-rumore	90 dB
Risposta in frequenza	10 - 20.000 Hz
Wow e flutter	Al di sotto del limite misurabile

Sintonizzatore*

FM

Gamma di frequenze	87,5 - 108,0 MHz
Terminale antenna	Connettore per antenna esterna
Frequenza intermedia	10,7 MHz/450 kHz
Sensibilità utilizzabile	8 dBf
Selettività	75 dB a 400 kHz
Rapporto segnale-rumore	66 dB (stereo), 72 dB (mono)
Distorsione armonica a 1 kHz	0,6 % (stereo), 0,3 % (mono)
Separazione	35 dB a 1 kHz
Risposta in frequenza	30 - 15.000 Hz

MW/LW

Gamma di frequenze	MW: 531 - 1.602 kHz LW: 153 - 279 kHz
Terminale antenna	Connettore per antenna esterna
Frequenza intermedia	10,7 MHz/450 kHz
Sensibilità	MW: 30 μ V LW: 40 μ V

* di cui al par. 3 dell'Allegato A al D.M. 25/06/85 e al par. 3 dell'Allegato 1 al D.M. 27/08/87

Amplificatore di potenza

Uscite (connettori a tenuta)	Uscite dei diffusori
Impedenza diffusori	4 - 8 ohm
Potenza di uscita massima	50 W \times 4 (a 4 ohm)

Caratteristiche generali

Uscita	Uscite audio Cavo di controllo del relé dell'antenna elettrica Cavo di controllo dell'amplificatore Cavo di controllo per l'esclusione del telefono (funzione ATT)
Controllo dei toni	Bassi \pm 9 dB a 100 Hz Acuti \pm 9 dB a 10 kHz
Alimentazione	Batteria auto a 12 V CC (massa negativa)
Dimensioni	Circa 178 \times 50 \times 183 mm (l/a/p)
Dimensioni di montaggio	Circa 182 \times 53 \times 162 mm (l/a/p)
Peso	Circa 1,2 kg
Accessori in dotazione	Elementi per installazione e collegamento (1 corredo) Custodia del pannello frontale (1)
Accessori opzionali	Telecomando a rotazione RM-X4S Telecomando senza fili RM-X91 Cavo BUS (fornito con un cavo a piedini RCA) RC-61 (1 m), RC-62 (2 m)
Apparecchi opzionali	Cambia CD (10 dischi) CDX-848X, CDX-646 Cambia MD (6 dischi) MDX-65 Selettore della fonte XA-C30

Brevetti Statunitensi e stranieri concessi in licenza dalla Dolby Laboratories Licensing Corporation.

Il design e le caratteristiche tecniche sono soggetti a modifiche senza preavviso.

Guida alla soluzione dei problemi

Fare riferimento alla seguente lista di verifica per risolvere gran parte dei problemi che potrebbero verificarsi nell'uso di questo apparecchio.

Prima di esaminare l'elenco qui riportato, rileggere le istruzioni per il collegamento e l'uso dell'apparecchio.

Generali

Problema	Causa/Soluzione
Non viene prodotto alcun suono.	<ul style="list-style-type: none">• Disattivare la funzione ATT.• Per il sistema a due diffusori, impostare il comando di dissolvenza sulla posizione centrale.• Per regolare il volume, ruotare la manopola in senso orario.
Il contenuto della memoria è stato cancellato.	<ul style="list-style-type: none">• Il cavo di alimentazione o la batteria sono stati scollegati.• È stato premuto il tasto di azzeramento. → Reinscrivere i dati in memoria.
Il display non visualizza alcuna indicazione.	Asportare il pannello frontale e pulire i connettori. Per ulteriori dettagli, vedere "Pulizia dei connettori" (pagina 26).
Nessun segnale acustico.	<ul style="list-style-type: none">• Il segnale acustico è disattivato (pagina 24).• Se viene collegato un amplificatore opzionale e non viene utilizzato quello incorporato, il segnale acustico verrà disattivato.

Riproduzione di CD/MD

Problema	Causa/Soluzione
Il disco non viene caricato.	<ul style="list-style-type: none">• È già inserito un altro MD.• Il MD è inserito forzatamente capovolto o in modo errato.
La riproduzione non inizia.	MD difettoso o CD sporco.
I dischi vengono espulsi automaticamente.	La temperatura ambiente supera 50°C.
I tasti di funzionamento non producono alcun effetto.	Premere il pulsante di azzeramento.
Il suono è irregolare a causa delle vibrazioni.	<ul style="list-style-type: none">• L'apparecchio è stato installato con un'inclinazione superiore a 20°.• L'apparecchio non è stato installato in una parte stabile dell'auto.
Il suono salta.	Il disco è sporco o difettoso.
Non è possibile disattivare l'indicazione "-----".	Se non viene collegato un apparecchio CD dotato della funzione di archiviazione personalizzata, non è possibile assegnare dei nomi ai CD. → Premere (LIST) per due secondi.

Ricezione radiofonica

Problema	Causa/Soluzione
Non è possibile effettuare la sintonizzazione preselezionata.	<ul style="list-style-type: none">• Memorizzare la frequenza corretta.• Il segnale di trasmissione è troppo debole.
Le stazioni non possono essere ricevute. L'audio è disturbato.	Collegare un cavo di controllo dell'antenna elettrica (blu) o il cavo di alimentazione accessorio (rosso) al cavo di alimentazione di un preamplificatore dell'antenna per auto (solo se l'auto dispone di antenna FM/MW/LW incorporata sul vetro posteriore/laterale).
Non è possibile effettuare la sintonizzazione automatica.	Il segnale di trasmissione è troppo debole. → Usare la sintonizzazione manuale.
L'indicazione "ST" lampeggia.	<ul style="list-style-type: none">• Sintonizzare la frequenza con precisione.• Il segnale di trasmissione è troppo debole. → Impostare il modo MONO (pagina 16).

RDS

Problema	Causa/Soluzione
Inizia SEEK dopo alcuni secondi di ascolto.	La stazione non è TP oppure il segnale è debole. → Premere più volte (AF) o (TA) finché non vengono visualizzati "AF-OFF" o "TA-OFF".
Nessun notiziario sul traffico.	<ul style="list-style-type: none">• Attivare "TA".• La stazione non trasmette alcun notiziario sul traffico pur essendo una stazione TP. → Sintonizzarsi su un'altra stazione.
PTY visualizza "NONE".	La stazione non specifica il tipo di programma.

Messaggi di errore (con apparecchio CD/MD opzionali collegati)

Le seguenti indicazioni lampeggiano per circa cinque secondi e viene emesso un segnale acustico di avvertimento.

Messaggio	Causa	Soluzione
NO MAG	Il contenitore dischi non è stato inserito nell' apparecchio CD/MD.	Inserire il contenitore dischi nell' apparecchio CD/MD.
NO DISC	Nell' apparecchio CD/MD non è stato inserito alcun disco.	Inserire un disco nell' apparecchio CD/MD.
NG DISCS	Non è possibile riprodurre un CD o un MD a causa di un qualche problema.	Inserire un altro CD/MD.
ERROR ^{*1}	Il CD è sporco o inserito capovolto. ^{*2}	Pulire o inserire correttamente il CD.
	L'MD non viene riprodotto a causa di qualche problema. ^{*2}	Inserire un altro MD.
BLANK ^{*1}	Sul MD non vi è registrato alcun brano. ^{*2}	Riprodurre un MD contenente brani registrati.
RESET	Non è possibile far funzionare l'apparecchio CD/MD a causa di un qualche problema.	Premere il tasto di azzeramento sull'apparecchio.
NO READY	Il coperchio dell'apparecchio MD è aperto oppure gli MD non sono stati inseriti correttamente.	Chiudere il coperchio o inserire i MD correttamente.
HI TEMP	La temperatura di utilizzo è superiore a 50°C.	Attendere finché la temperatura non scende al di sotto di 50°C.

^{*1} Quando si verifica un errore durante la riproduzione di un MD/CD, il numero del MD/CD non appare nel display.

^{*2} Il display visualizza il numero del disco che determina l'errore.

Se le soluzioni qui riportate non risolvono il problema, rivolgersi al più vicino rivenditore Sony.

Welkom !

Hartelijk dank voor uw aanschaf van deze Sony MiniDisc-speler. Dit toestel biedt u tal van mogelijkheden die u kunt benutten met behulp van de volgende bedieningsaccessoires:

Los verkrijgbare accessoires

Bedieningssatelliet RM-X4S
Afstandsbedieningskaart RM-X91

Bovenop MD-weergave en radio-afstemming kunt u uw systeem ook uitbreiden door het aansluiten van los verkrijgbare CD/MD-apparatuur*1.

Bij het bedienen van dit toestel of aangesloten los verkrijgbare CD-apparatuur met CD TEXT functie, verschijnt de CD TEXT informatie in het uitleesvenster bij weergave van een CD TEXT disc*2.

*1 U kunt MD-wisselaars, CD-wisselaars, MD-spelers of CD-spelers aansluiten.

*2 Een CD TEXT disc is een audio CD met daarop informatie zoals de discnaam, de artiestennaam en muziekstuknamen.
Deze informatie is op de disc opgenomen.

Voorzorgsmaatregelen

- Laat de speler voor gebruik afkoelen, als u in de zon hebt geparkeerd en de temperatuur in de auto hoog is opgelopen.
- Als de speler geen voedingsspanning krijgt, controleert u eerst de verbindingen. Als de verbindingen in orde zijn controleert u de zekering.
- Als uw auto voorzien is van een motorantenne, zal deze automatisch uitschuiven zodra het apparaat wordt ingeschakeld.

Als u vragen of problemen hebt die niet in deze handleiding aan de orde komen, neemt u contact op met de dichtstbijzijnde Sony-leverancier.

Condensvorming

Op een regenachtige dag of in een zeer vochtige omgeving kan op de lenzen in het toestel vocht condenseren. Hierdoor kan de werking van het toestel worden verstoord. Verwijder in dat geval de disc en wacht ongeveer een uur tot alle condensvocht is verdampd.

Behoud van een optimale geluidskwaliteit

Als zich in de buurt van uw audio-apparatuur bekerhouders bevinden, let dan op dat er geen spatten van fruitsap of andere frisdranken op het toestel en de MD terecht komen. Door suikerresten op het toestel of de MD kunnen de lenzen binnenin het toestel bevuild raken, waardoor de geluidskwaliteit vermindert of er zelfs helemaal geen geluid meer wordt geproduceerd.



Opmerkingen over MD

Doordat de disc zelf in een cartridge zit, beschermd tegen contact met de vingers en tegen stof, kan hij wel tegen een stootje. Vuil of stof op de cartridge of een scheefgetrokken cartridge kunnen de goede werking van het toestel echter belemmeren. Voor een goede geluidskwaliteit moet u dan ook de volgende punten in acht nemen.

Raak nooit het oppervlak van de disc zelf aan door met opzet de sluiters op de cartridge te openen.
Wanneer u de MD uitwerpt, is het mogelijk dat de sluiters open is. In dat geval moet u de sluiters onmiddellijk weer sluiten.

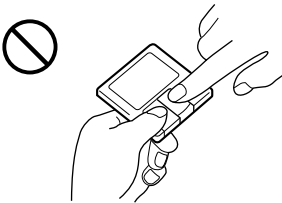

Stel de MD niet bloot aan rechtstreeks zonlicht of warmtebronnen zoals warmeluchtkanalen. Parkeer de wagen niet in de volle zon, want de temperatuur binnen kan dan bijzonder hoog oplopen.

Leg de MD ook niet op het dashboard of de hoedenplank van de wagen enz., waar het ook erg warm kan worden.

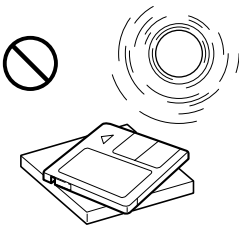

Opmerkingen over het aanbrengen van labels

Breng labels correct op de cartridges aan, anders zou de MD kunnen vast raken in het toestel.

- Breng het label op een geschikte plaats aan.
- Verwijder oude labels alvorens nieuwe aan te brengen.
- Vervang de labels wanneer ze beginnen los te komen.

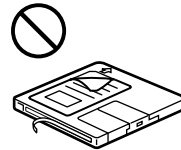
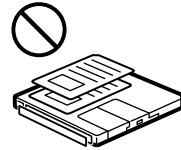
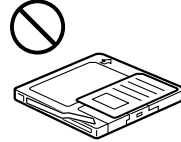

Reinigen

Veeg af en toe eens met een schone droge doek over de cartridge om eventueel vuil te verwijderen.

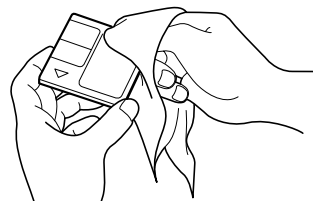

Inhoud

Plaats van de bedieningsorganen	5
Aan de slag	
Instellingen wissen	7
Het bedieningspaneel verwijderen	7
Het toestel aan-/uitschakelen	8
Gebruik van het menu	8
De klok instellen	8

MD-speler

Los verkrijgbare CD/MD-apparatuur

Een MD beluisteren	9
Muziekstukken herhaald afspelen	
— Herhaald afspelen	11
Muziekstukken in willekeurige volgorde afspelen	
— Shuffle play	11
Een CD een naam geven	
— Disc memo*	12
Een disc zoeken op naam	
— List-up*	13
Bepaalde muziekstukken voor weergave uitkiezen	
— Bank*	14

* Beschikbare functies met los verkrijgbare CD/MD-apparatuur.

Radio

Stations automatisch opslaan	
— Best Tuning Memory (BTM)	15
Uitsluitend bepaalde stations vastleggen	15
Ontvangst van de opgeslagen stations	16

RDS

Overzicht van de RDS-functie	17
De naam van het station weergeven	17
Automatisch opnieuw afstemmen op eenzelfde programma	
— Alternative Frequencies (AF)	17
Luisteren naar verkeersinformatie	18
De RDS-stations instellen met de AF- en TA-gegevens	19
Een station zoeken aan de hand van het programmatype	20
De klok automatisch instellen	21

Andere functies

Etiketten aanbrengen op de bedieningssatelliet	21
Werken met de bedieningssatelliet	22
De geluidskenmerken aanpassen	23
Het geluid dempen	24
De instellingen voor het geluid en het uitleesvenster wijzigen	24
Voor een krachtiger bass-geluid	
— D-bass	25

Overige informatie

Onderhoud	25
Verwijderen van het gehele apparaat	27
Specificaties	28
Problemen oplossen	29

Plaats van de bedieningsorganen

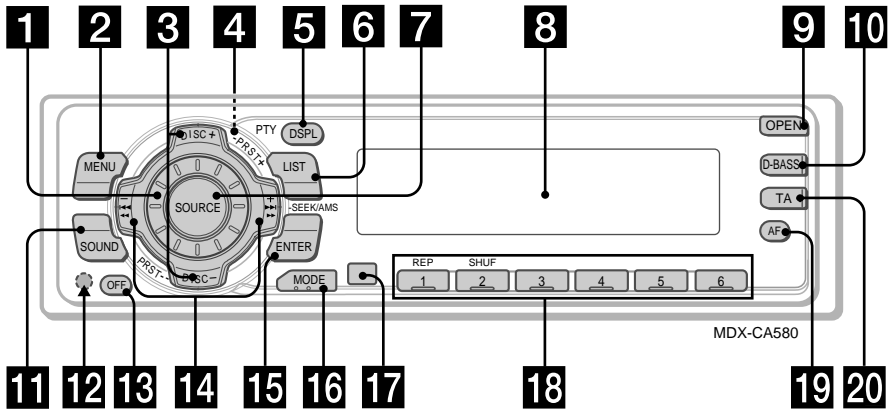

Zie de aangegeven pagina's voor meer informatie.

- 1** Volumeregelpknop 19
 - 2** MENU knop 8, 10, 12, 13, 14, 15, 16, 18, 19, 21, 24
 - 3** DISC/PRST +/- (cursor op/naar) toetsen 8, 10, 12, 13, 14, 15, 16, 18, 19, 20, 21, 24
Tijdens afspelen CD/MD:
Disc wisselen 10, 13
Tijdens radio-ontvangst:
Voorkeuzestations kiezen 16
 - 4** ▲ (uitwerp) knop (op de voorzijde van het toestel achter het frontpaneel) 9
 - 5** DSPL/PTY (instelling uitleesvenster / programmatype) knop 9, 10, 12, 17, 20
 - 6** LIST knop 12
List-up 13
 - 7** SOURCE (TUNER/CD/MD) knop 8, 9, 10, 13, 15, 16, 19
 - 8** Uitleesvenster
 - 9** OPEN knop 7, 9, 26
 - 10** D-BASS knop 25
 - 11** SOUND knop 23
 - 12** Reset-knop (op de voorzijde van het toestel achter het frontpaneel) 7
 - 13** OFF knop* 7, 8, 9
 - 14** SEEK/AMS +/- (cursor links/rechts) toetsen 8, 10, 12, 14, 16, 18, 19, 21, 23, 24
Automatic Music Sensor 10, 14
Handmatig zoeken 10
Seek 15, 16, 18
 - 15** ENTER knop 8, 10, 12, 13, 14, 15, 16, 18, 19, 20, 21, 24
 - 16** MODE knop 19
Tijdens afspelen CD/MD:
Keuze CD/MD-toestel 9, 13
Tijdens radio-ontvangst:
Bandkeuze 15, 16
 - 17** Ontvanger voor de afstandsbedieningskaart
 - 18** Cijfertoetsen
Tijdens radio-ontvangst:
Voorkeuzestation kiezen 15, 16, 18, 19
Tijdens CD/MD-weergave:
① REP 11
② SHUF 11
 - 19** AF knop 17, 18, 19
 - 20** TA knop 18, 19
- * **Opgelet bij het monteren in een auto waarvan het contactslot geen ACC (accessory) stand heeft**
Druk (OFF) op het toestel gedurende twee seconden in om de klokweergave uit te schakelen na het afzetten van de motor.
Indien u slechts even op (OFF) drukt, verdwijnt de tijdindicatie niet waardoor de batterij uitgeput raakt.

Plaats van de bedieningsorganen

Draadloze afstandsbediening RM-X91 (los verkrijgbaar)

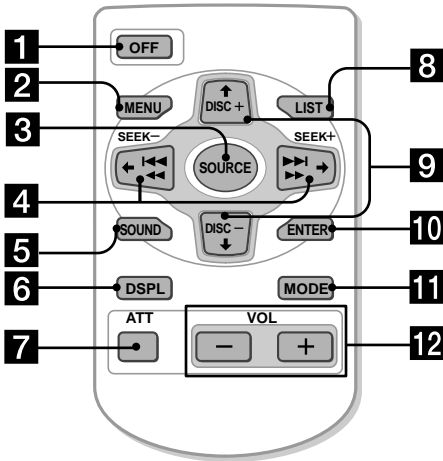

De knoppen op de draadloze afstandsbediening hebben dezelfde functie als de overeenkomstige knoppen op het toestel.

- 1 OFF-knop
- 2 MENU knop
- 3 SOURCE-knop
- 4 SEEK/AMS knoppen
- 5 SOUND-knop
- 6 DSPL (DSPL/PTY)-knop
- 7 ATT-knop
- 8 LIST knop
- 9 DISC/PRST knoppen
- 10 ENTER knop
- 11 MODE-knop
- 12 VOL knoppen

Opmerkingen

- Een toestel dat is afgezet door gedurende 2 seconden op **OFF** te drukken, kan niet worden bediend met de afstandsbedieningskaart tenzij eerst op ommander unless **SOURCE** op het toestel wordt gedrukt of een disc wordt ingebracht om het toestel te activeren.
- Leg de afstandsbedieningskaart niet op een plek waar ze bloot staat aan directe zonnestraling, zoals bijvoorbeeld op het dashboard of het stuur, enz. Door de warmte kan de afstandsbedieningskaart immers vervormen.
- De MiniDisc recorder kan eventueel niet behoorlijk functioneren met de afstandsbedieningskaart in direct zonlicht. Hou dan de afstandsbediening dichterbij de ontvanger op het toestel.

Aan de slag

Instellingen wissen

Voordat u het apparaat voor de eerste keer gebruikt, of na het vervangen van de accu van de auto, dient u de instellingen van het apparaat te wissen.

Druk met een puntig voorwerp, bijvoorbeeld een balpen, op de reset-knop.



Reset-knop

Opmerking

Door op de reset-knop te drukken, worden alle klokinstellingen en bepaalde geheugenfuncties gewist.

Het bedieningspaneel verwijderen

Het voorpaneel van dit toestel kan worden afgenomen ter beveiliging tegen diefstal.

1 Druk op **OFF**.

2 Druk op **OPEN**, schuif het voorpaneel iets naar rechts en trek het linkerdeel van het voorpaneel naar u toe.

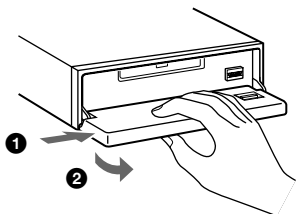

Opmerkingen

- Plaats niets aan de binnenkant van het bedieningspaneel.
- Laat het bedieningspaneel niet vallen als u het losmaakt van het apparaat.
- Als u het voorpaneel losmaakt terwijl het toestel nog is aangeschakeld, wordt het automatisch uitgeschakeld om te voorkomen dat de luidsprekers worden beschadigd.
- Neem het voorpaneel mee in het meegeleverde etui.

Het bedieningspaneel bevestigen

Plaats opening **A** in het frontpaneel op spil **B**, zoals aangegeven in de illustratie, en duw de linkerzijde dan vast.

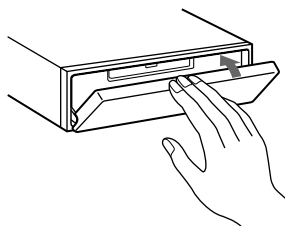
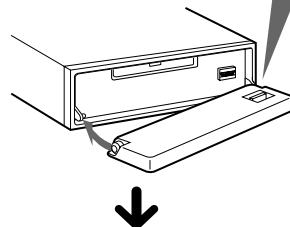
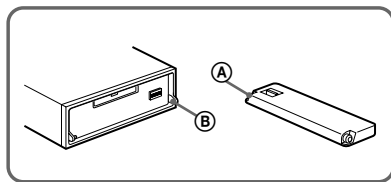

Opmerkingen

- Bevestig het frontpaneel niet ondersteboven.
- Druk het bedieningspaneel bij het bevestigen niet te stevig tegen het apparaat.
- Druk nooit hard op de uitleesvensters van het bedieningspaneel bij het bevestigen.
- Stel het bedieningspaneel niet bloot aan direct zonlicht of andere warmtebronnen, zoals uitstroomopeningen voor hete lucht. Bewaar het paneel niet op een vochtige plaats. Laat het paneel nooit op een dashboard liggen dat is blootgesteld aan direct zonlicht, omdat de temperatuur daarbij aanzienlijk kan oplopen.

Waarschuwingstoon

Als u het autocontact uitschakelt zonder het frontpaneel te verwijderen, zal gedurende enkele seconden een waarschuwingstoon klinken.

Als u een los verkrijgbare eindversterker aansluit en de ingebouwde versterker niet gebruikt, wordt de waarschuwingstoon uitgeschakeld.

Het toestel aan-/uitschakelen

Het toestel aanschakelen

Druk op **(SOURCE)** of breng een MD in het toestel.

Meer details omtrent de bediening vindt u op pagina 9 (MD/CD) en pagina 15 (radio).

Het toestel uitschakelen

Druk op **(OFF)** om de MD/CD-weergave of radio-ontvangst te stoppen (de toetsen en het uitleesvenster blijven verlicht).

Druk gedurende twee seconden op **(OFF)** om het toestel volledig uit te schakelen.

Opmerking

Indien het contactslot van uw auto geen ACC stand heeft, moet u het toestel afzetten door **(OFF)** twee seconden lang ingedrukt te houden om te voorkomen dat de batterij uitgeput raakt.

Gebruik van het menu

Dit toestel wordt bediend door items uit een menu te kiezen.

Daartoe schakelt u eerst over naar de menustand en kiest u op/nee ((+)/(-) of **(DISC/PRST)**), of links/rechts ((-)/(+) of **(SEEK/AMS)**).

(DISC/PRST)



(+): om naar omhoog te kiezen

(-): om naar omlaag te kiezen

(SEEK/AMS)

(-): om naar links te kiezen

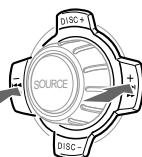

(+): om naar rechts te kiezen

Opmerking

In de menustand geeft de "▲" links in het uitleesvenster de selecteerbare toetsen van **(DISC/PRST)** en **(SEEK/AMS)** aan.

De klok instellen

De klok beschikt over een 24-uurs digitale aanduiding.

Voorbeeld: De klok instellen op 10:08

- 1 Druk op **(MENU)** en vervolgens herhaaldelijk op een van beide zijden van **(DISC/PRST)** tot "CLOCK" verschijnt.

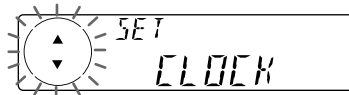

- 1 Druk op **(ENTER)**.

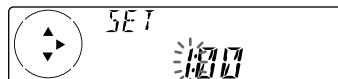

De uren knipperen.

- 2 Druk op een kant van **(DISC/PRST)** om de uren in te stellen.

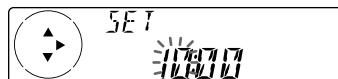

- 3 Druk op de (+) zijde van **(SEEK/AMS)**.

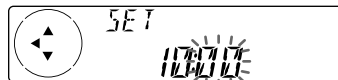

De minuten knipperen.

- 4 Druk op een kant van **(DISC/PRST)** om de minuten in te stellen.



- 2 Druk op enter **(ENTER)**.

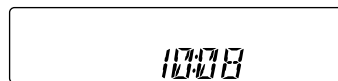

De klok is nu ingeschakeld.

Na het gelijkzetten van de klok, keert het uitleesvenster terug naar de normale weergavestand.

Tip

U kunt de klok automatisch gelijkzetten met behulp van de RDS functie (zie pagina 17).

Opmerking

Als D.INFO op ON staat, wordt de tijd altijd weergegeven, op voorwaarde dat M.DSPL op OFF staat (pagina 24).

MD-speler

Los verkrijgbare CD/ MD-apparatuur

Behalve MD's afspelen met dit toestel alleen, kunt u ook externe CD/MD-apparatuur bedienen.

Als u CD-apparatuur met CD TEXT functie aansluit, verschijnt de CD TEXT informatie in het uitleesvenster bij weergave van een CD TEXT disc.

Een MD beluisteren

(alleen met dit toestel)

1 Druk op **(OPEN)** en plaats de MD.

De zijde met het label omhoog

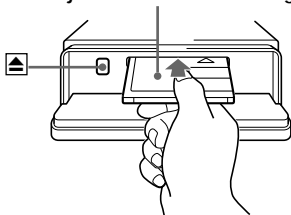

2 Sluit het bedieningspaneel.

De cassette wordt automatisch afgespeeld.

Indien er al een MD is ingebracht, druk dan herhaaldelijk op **(SOURCE)**, tot "MD" verschijnt om de weergave te beginnen.

De titel van de MD* en de titel van het muziekstuk verschijnt in het uitleesvenster, en daarna verschijnt de speelduur.

MD indicatie

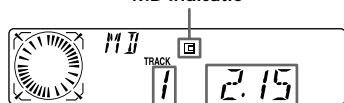

Muziekstuknummer

Verstreken speeltijd

* Dit geldt alleen als de titels van tevoren zijn vastgelegd op de MD.

Na afloop van het laatste muziekstuk op de MD

Het muziekstuknummer komt weer op "1" te staan en de weergave zal weer beginnen vanaf het eerste nummer op de MD.

Functie	Druk op
Afspelen stoppen	(OFF)
Uitnemen van de MD	(OPEN) en daarna op (▲)

Een CD of MD afspelen (met los verkrijgbare CD/MD-apparatuur)

1 Druk herhaaldelijk op **(SOURCE)** om "CD" of "MD" te kiezen.

2 Druk op **(MODE)** tot de gewenste wisselaar verschijnt.
CD/MD-apparatuur start.

Alle discs in de huidige CD/MD-apparatuur worden vanaf het begin weergegeven.

De weergave in het uitleesvenster wijzigen

Telkens wanneer u tijdens de weergave van een MD, CD of CD TEXT disc op **(DSPL/PTY)** drukt, verandert het uitleesvenster als volgt:

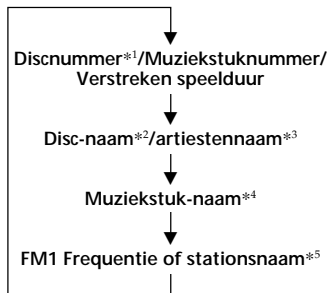

*1 Met los verkrijgbare CD/MD apparatuur aangesloten.

*2 Indien u de CD of CD TEXT disc nog niet hebt benoemd ("Een CD benoemen" op pagina 12) of indien er geen disc-naam is opgenomen op de MD, verschijnen "DISC" en "NO NAME" in het uitleesvenster.

*3 Bij het afspelen van een CD TEXT disc verschijnt de artiestennaam achter de disc-naam in het uitleesvenster. (Alleen voor CD TEXT discs met de artiestennaam.)

*4 Als de muziekstuknaam van een CD TEXT disc of MD niet is opgenomen, verschijnen "TRACK" en "NO NAME" in het uitleesvenster.

*5 Met de AF/TA-functie geactiveerd.

Nadat u het gewenste item hebt gekozen, keert het uitleesvenster na enkele seconden automatisch terug naar de Motion Display mode.

In de Motion Display mode, rollen alle bovenstaande items achtereenvolgens in het uitleesvenster.

Opmerking

Gepersonaliseerde labels hebben altijd voorrang op de originele CD TEXT informatie bij weergave van dergelijke informatie.

Tip

De Motion Display mode kan worden afgezet. (Zie "De instellingen voor het geluid en het uitleesvenster wijzigen" op pagina 24.)

De titel van een CD of MD automatisch verschuiven

— Auto Scroll

Indien de disc-, artiesten- of muziekstuknaam op een MD of CD TEXT disc meer dan 8 tekens telt en de Auto Scroll functie aan is, rolt de informatie automatisch als volgt over het uitleesvenster:

- De discnaam verschijnt wanneer u van disc verandert (als de discnaam is geselecteerd als weer te geven item).
- De muziekstuknaam verschijnt wanneer u van muziekstuk verandert (als de muziekstuknaam is geselecteerd als weer te geven item).
- De disc- of muziekstuknaam verschijnt afhankelijk van de instelling wanneer u op **(SOURCE)** drukt om een MD of CD TEXT disc te kiezen.

Als u op **(DSPL/PTY)** drukt om de indicatie op het uitleesvenster te wijzigen, rolt de disc- of muziekstuknaam-naam van de MD of CD TEXT disc automatisch met aan- of uitgeschakelde functie.

1 Druk tijdens het afspelen op **(MENU)**.

2 Druk herhaaldelijk op een van de zijden van **(DISC/PRST)** tot "A.SCRL-OFF" verschijnt.

3 Druk op de (+) zijde van **(SEEK/AMS)** om "A.SCRL-ON" te selecteren.

4 Druk op **(ENTER)**.

Kies "A.SCRL-OFF" in stap 3 om Auto Scroll te annuleren.

Opmerking

Bij sommige CD TEXT discs met zeer veel tekens kan het volgende zich voordoen:

- Sommige tekens verschijnen niet in het uitleesvenster.
- De functie Auto Scroll werkt niet.

Een bepaald muziekstuk zoeken

— Automatic Music Sensor (AMS)

Druk tijdens het afspelen even op een van de zijden van **(SEEK/AMS)** voor elk muziekstuk dat u wilt overslaan.

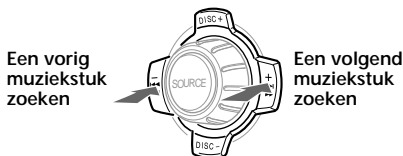

Een bepaald punt in een muziekstuk zoeken — Handmatig zoeken

Hou tijdens het afspelen een van de zijden van **(SEEK/AMS)** ingedrukt. Laat los wanneer u het gewenste punt hebt gevonden.

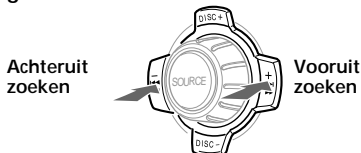

Opmerking

Als "....." of "....." in het uitleesvenster verschijnt, heeft u het begin of het einde van de disc bereikt en kunt u niet meer verder.

Een disc zoeken

— Disc-selectie

Als los verkrijgbare CD/MD-apparatuur is aangesloten, drukt u op een van de zijden van **(DISC/PRST)** om de gewenste disc te selecteren.

De gewenste disc in de huidige los verkrijgbare CD/MD-apparatuur begint te spelen.

Muziekstukken herhaald afspelen

— Herhaald afspelen

De MD in het hoofdtoestel herhaalt zichzelf automatisch wanneer hij ten einde is. Voor herhaald afspelen hebt u keuze uit:

- REP-1 — om een muziekstuk te herhalen.
- REP-2 — om een disc in de los verkrijgbare CD/MD-apparatuur te herhalen.

Druk tijdens het afspelen herhaaldelijk op **① (REP)** tot de gewenste instelling in het uitleesvenster verschijnt.

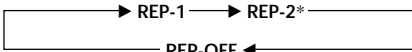

* "REP-2" is alleen beschikbaar als u een of meer los verkrijgbare MD-toestellen of twee of meer los verkrijgbare CD-toestellen aansluit.

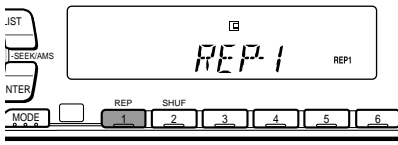

De muziekstukken worden herhaald afgespeeld.

Kies "REP-OFF" om terug te keren naar normale weergave.

Muziekstukken in willekeurige volgorde afspelen — Shuffle play

U kunt kiezen uit de volgende instellingen:

- SHUF-1 — speelt de muziekstukken op de huidige disc af in willekeurige volgorde.
- SHUF-2 — om de muziekstukken in de huidige CD/MD-apparatuur in willekeurige volgorde af te spelen.
- SHUF-ALL — om alle muziekstukken in alle los verkrijgbare CD/MD-apparatuur in willekeurige volgorde af te spelen.

Druk tijdens het afspelen herhaaldelijk op **② (SHUF)** tot de gewenste instelling in het uitleesvenster verschijnt.

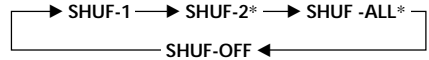

* "SHUF-2" en "SHUF-ALL", zijn alleen beschikbaar als u een of meer los verkrijgbare MD-toestellen of twee of meer los verkrijgbare CD-toestellen aansluit.

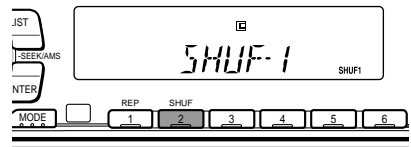

Shuffle play begint.

Kies "SHUF-OFF" om terug te keren naar normale weergave.

Een CD een naam geven

— Disc memo (Voor CD-apparatuur met CUSTOM FILE functie)

U kunt elke CD een eigen titel geven. U kunt per disc acht tekens gebruiken. U kunt vervolgens discs op titel zoeken (pagina 13) en bepaalde muziekstukken selecteren voor weergave (pagina 14).

- 1 Start de weergave van de disc die u wilt benoemen.
- 2 Druk op **(MENU)** en vervolgens herhaaldelijk op een van de zijden van **(DISC/PRST)** tot "NAME EDIT" verschijnt.

- 3 Druk op **(ENTER)**.

Benoemingsstand

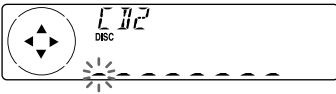

Het toestel herhaalt de disc tijdens de benoemingsprocedure.

- 4 Voer de gewenste tekens in.
 - 1 Druk herhaaldelijk op de (+) zijde van **(DISC/PRST)** om de gewenste tekens te kiezen.
(A → B → C → ... Z → 0 → 1 → 2 → ... 9 → + → - → * → / → \ → > → < → . → _)

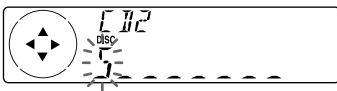

Als u herhaaldelijk op de (-) kant van **(DISC/PRST)** drukt, verschijnen de tekens in omgekeerde volgorde. Als u na een teken een lege ruimte wilt invoegen, kiest u " _ " (onderstreping).

- 2 Druk op de (+) kant van **(SEEK/AMS)** zodra u het gewenste teken hebt gevonden. Het volgende teken knippert.

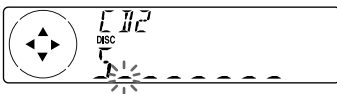

Als u op de (-) kant van **(SEEK/AMS)** drukt, knippert het vorige teken.

- 3 Herhaal voor het opgeven van de volledige titel de stappen 1 en 2.

- 5 Om terug te keren naar de gewone CD-afspeelstand, drukt **(ENTER)**.

Tips

- Om een naam te wissen of te corrigeren, voert u voor elk teken " _ " (onderstreping) in.
- Het benoemen van een CD kan nog op een andere manier worden gestart. Druk op **(LIST)** gedurende twee seconden in plaats van stap 2 en 3. U kunt de handeling ook beëindigen door **(LIST)** gedurende twee seconden in te drukken in plaats van stap 5.
- U kunt CD's benoemen met een toestel zonder CUSTOM FILE functie indien het is aangesloten op CD-apparatuur die wel met deze functie is uitgerust. De discnaam worden opgeslagen in het geheugen van de CD-apparatuur met CUSTOM FILE functie.

De disc memo tonen

Druk op **(DSPL/PTY)** tijdens het afspelen van een CD of CD TEXT disc.

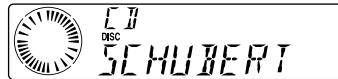

Telkens wanneer u tijdens de weergave van een CD of CD TEXT op **(DSPL/PTY)** drukt, verandert het uitleesvenster als volgt:

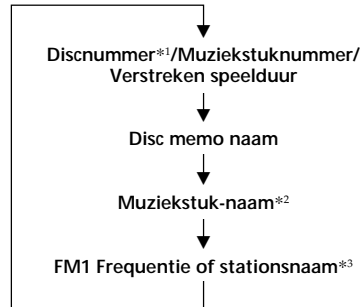

*1 Met los verkrijgbare CD-apparatuur aangesloten.

*2 Als u optionele CD-apparatuur met CD TEXT functie aansluit, verschijnt de CD TEXT informatie in het uitleesvenster bij het afspelen van een CD TEXT disc.

*3 Met de AF/TA-functie geactiveerd.

De disc memo wissen

- 1 Druk herhaaldelijk op **(SOURCE)** om de "CD" te kiezen.
- 2 Druk herhaaldelijk op **(MODE)** om het CD-toestel met CUSTOM FILE functie te kiezen.
- 3 Druk op **(MENU)** en vervolgens herhaaldelijk op een van de zijden van **(DISC/PRST)** tot "NAME DEL" verschijnt.
- 4 Druk op **(ENTER)**.
- 5 Druk herhaaldelijk op een van de zijden van **(DISC/PRST)** om de discnaam te kiezen die u wilt wissen.
- 6 Druk tenminste twee seconden op **(ENTER)**.
De titel is gewist.
Herhaal indien gewenst stap 5 en 6.
- 7 Druk tweemaal op **(MENU)**.
De speler komt weer in de gewone CD afspelstand.

Opmerking

- Om de disc memo te wissen, speelt u een CD met de CD-toestel waarin de disc memo die u wilt wissen is opgeslagen.
- Wanneer een gepersonaliseerd label van een CD TEXT disc wordt gewist verschijnt de originele CD TEXT informatie in het uitleesvenster.

Een disc zoeken op naam

— List-up (Voor een CD-toestel met CD TEXT functie/CUSTOM FILE functie of een MD-toestel)

U kunt deze functie gebruiken voor zelf benoemde discs of voor CD TEXT discs.

U kunt een disc zoeken op

- gebruikersnaam: als u zelf een CD of MD benoemt met een CD-toestel met CUSTOM FILE functie of een MD-toestel. (Voor informatie omtrent de discnaam, zie "Een CD benoemen" op pagina 12).
- CD TEXT informatie: bij het afspelen van een CD TEXT disc op een CD-toestel met CD TEXT functie.

1 Druk op **(LIST)**.

De naam van de huidige disc verschijnt in het uitleesvenster.

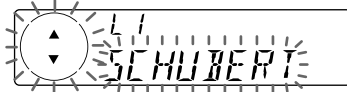

Een disc memonaam die u aan een CD TEXT disc toekent heeft altijd voorrang op de originele CD TEXT informatie.

2 Druk herhaaldelijk op een van de zijden van **(DISC/PRST)** tot u de gewenste disc vindt.

3 Druk op **(ENTER)** om de disc af te spelen.

Opmerkingen

- Druk op **(LIST)** op de afstandsbedieningskaart om terug te keren naar de normale weergavestand. Wanneer u het toestel zelfs bedient, keert het uitleesvenster na 5 seconden weer terug naar de normale weergavestand.
- Tijdens het afspelen van een MD of CD TEXT disc kunnen de namen van de muziekstukken niet worden weergegeven.
- Als er geen discs in de CD/MD-apparatuur zitten, verschijnt "NO DISC"0 in het uitleesvenster.
- Als een disc geen eigen naam heeft gekregen, wordt "*****" in het uitleesvenster weergegeven.
- Het is mogelijk dat bepaalde letters niet kunnen worden weergegeven tijdens het afspelen van een MD of een CD TEXT disc.
- Wanneer de disc-informatie nog niet werd uitgelezen door het toestel, verschijnt "NOT READ".

Bepaalde muziekstukken voor weergave uitkiezen

— Bank (Voor CD-apparatuur met CUSTOM FILE functie)

Als u een disc benoemt, kunt u bepaalde muziekstukken laten spelen of overslaan.

- 1 Begin de disc af te spelen die u wilt benoemen.
- 2 Druk op **(MENU)** en vervolgens herhaaldelijk op een van de zijden van **(DISC/PRST)** tot "BANK SEL" verschijnt.

- 3 Druk op **(ENTER)**.

De stand Bank bewerken

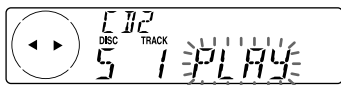

- 4 Muziekstukken benoemen.

- 1 Druk herhaaldelijk op een van de zijden van **(SEEK/AMS)** om het muziekstuk te kiezen waaraan u een naam wilt geven.

- 2 Druk herhaaldelijk op **(ENTER)** om "PLAY" of "SKIP" te kiezen.

- 5 Herhaal stap 4 om "PLAY" of "SKIP" in te stellen voor alle muziekstukken.

- 6 Druk tweemaal op **(MENU)**.

De speler keert terug in de gewone CD-afspeelstand.

Opmerkingen

- "PLAY" of "SKIP" kan voor maximum 24 muziekstukken worden ingesteld.
- "SKIP" kan niet worden ingesteld voor alle muziekstukken op een CD.

Uitsluitend de uitgekozen muziekstukken afspelen

U kunt de volgende instellingen selecteren:

- "BANK-ON" — om muziekstukken af te spelen met de instelling "PLAY".
- "BANK-INV" (Inverse, omkeren) — om muziekstukken af te spelen met de instelling "SKIP".

- 1 Druk tijdens de weergave op **(MENU)** en vervolgens herhaaldelijk op één van de twee zijden van **(DISC/PRST)** tot "BANK-ON", "BANK-INV" of "BANK-OFF" verschijnt.

- 2 Druk herhaaldelijk op de (+) zijde van **(SEEK/AMS)** tot de gewenste instelling verschijnt.

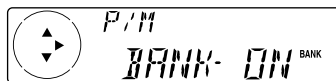
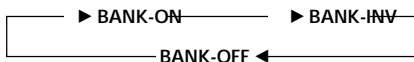

- 3 Druk op **(ENTER)**.

Vanaf het eerstvolgende muziekstuk is de functie Bank ingeschakeld.

Om terug te keren naar de gewone weergavestand, kiest u "BANK-OFF" in stap 2.

Stations automatisch opslaan

— Best Tuning Memory (BTM)

Deze functie selecteert de stations met de sterkste signalen en legt deze vast in de volgorde van hun frequentie. U kunt maximum 6 stations per band opslaan (FM1, FM2, FM3, MW en LW).

VOORKOM ONGEVALLLEN!

Wilt u tijdens het rijden afstemmen op een station, gebruik dan Best Tuning Memory om ongevallen te voorkomen.

1 Druk herhaaldelijk op **(SOURCE)** om de tuner te kiezen.

Bij elke druk op **(SOURCE)** verandert de geluidsbron als volgt:

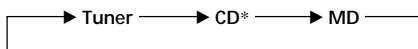

* Het item verschijnt niet als de betreffende optionele apparatuur niet is aangesloten.

2 Druk herhaaldelijk op **(MODE)** om de band te kiezen.

Bij elke druk op **(MODE)** verandert de band als volgt:



3 Druk op **(MENU)** en druk daarna herhaaldelijk op een van de zijden van **(DISC/PRST)** tot "BTM" verschijnt.

4 Druk op **(ENTER)**.

De stations worden in volgorde van hun frequentie onder de voorkeuzetoetsen opgeslagen. Wanneer de instelling is opgeslagen weerklinkt een pieptoon.

Opmerkingen

- Stations met zwakke frequenties zullen niet onder de voorkeuzetoetsen worden opgeslagen. Indien slechts enkele stations kunnen worden ontvangen, zal voor een aantal voorkeuzetoetsen de vroegere instelling behouden blijven.
- Indien een voorkeuzestation in het uitleesvenster wordt weergegeven, zullen stations worden opgeslagen op alle voorkeuzetoetsen vanaf het huidige weergegeven voorkeuzestation.
- Als er geen MD in het toestel zit, verschijnt alleen de tuner band wanneer u **(SOURCE)** indrukt.

Uitsluitend bepaalde stations vastleggen

U kunt maximum 18 FM-stations (telkens 6 voor FM1, FM2 en FM3), 6 MW-stations en 6 LW-stations in de volgorde van uw keuze.

1 Druk herhaaldelijk op **(SOURCE)** om de tuner te kiezen.

2 Druk herhaaldelijk op **(MODE)** om de band te kiezen.

3 Druk op een van de zijden van **(SEEK/AMS)** om af te stemmen op het station dat u wilt opslaan onder de cijfertoets.

4 Druk gedurende twee seconden op de gewenste cijfertoets (**(1)** tot **(6)**) tot "MEM" verschijnt.

Het nummer van de voorkeuzetoets wordt weergegeven in het uitleesvenster.

Opmerking

Als u opnieuw een station opslaat onder dezelfde voorkeuzetoets, zal het eerder opgeslagen station worden gewist.

Ontvangst van de opgeslagen stations

- 1 Druk herhaaldelijk op **(SOURCE)** om de tuner te kiezen.
- 2 Druk herhaaldelijk op **(MODE)** om de band te kiezen.
- 3 Druk op de cijfertoets **(1 tot 6)** waaronder het gewenste station is opgeslagen.

Tip

Druk op een van de zijden van **(DISC/PRST)** om de stations te ontvangen in de volgorde waarin ze in het geheugen zijn opgeslagen (voorinstelzenders zoeken).

Indien u niet kunt afstemmen op een voorkeuzestation

Druk op een van de zijden van **(SEEK/AMS)** om naar een station te zoeken (automatisch afstemmen).

Het zoeken stopt van zodra een station wordt ontvangen. Druk herhaaldelijk op een van de zijden van **(SEEK/AMS)** tot het gewenste station wordt ontvangen.

Opmerking

Als tijdens automatisch afstemmen te vaak wordt gestopt, drukt u op **(MENU)** en vervolgens herhaaldelijk op een van de zijden van **(DISC/PRST)** tot "LOCAL" (stand lokaal zoeken) wordt weergegeven. Druk dan op de (+) zijde van **(SEEK/AMS)** om "LOCAL-ON" te kiezen. Druk op **(ENTER)**.

In deze stand zal uitsluitend worden afgestemd op stations met relatief sterke signalen.

Tips

- Als u de stand "LOCAL-ON" kiest, verschijnt "L.SEEK" terwijl het toestel naar een station zoekt.
- Als u de frequentie kent van het station dat u wilt beluisteren, hou dan een van de zijden van **(SEEK/AMS)** ingedrukt tot de gewenste frequentie verschijnt (handmatig afstemmen).

Bij slechte FM stereo-ontvangst

— Stand mono

- 1 Druk tijdens radio-ontvangst op **(MENU)** en vervolgens herhaaldelijk op een van de zijden van **(DISC/PRST)** tot "MONO-OFF" verschijnt.
- 2 Druk op de (+) zijde van **(SEEK/AMS)** tot "MONO-ON" verschijnt.
De geluidskwaliteit verbetert, maar de weergave wordt mono (de "ST"-aanduiding is niet meer zichtbaar).
- 3 Druk op **(ENTER)**.

Om terug te keren naar de normale weergavestand, kiest u "MONO-OFF" in stap 2.

Overzicht van de RDS-functie

Radio Data System (RDS) is een zenderservice waarmee FM-stations digitale informatie kunnen meezenden met het reguliere radio-programmasignaal. Hiermee beschikt u via uw autoradio over een aantal extra diensten, zoals automatisch opnieuw afstemmen op eenzelfde programma, het luisteren naar verkeersinformatie en het zoeken naar stations met een bepaald type programma's.

Opmerkingen

- In bepaalde landen of gebieden zijn mogelijk niet alle RDS-functies beschikbaar.
- RDS zal mogelijk niet goed werken als het ontvangen signaal zwak is, of als het station waarop u hebt afgestemd geen RDS-gegevens uitzendt.

De naam van het station weergeven

De naam van het huidige station verschijnt in het uitleesvenster.

Kies een FM-station (pagina 16).

Zodra u afstemt op een FM-station dat RDS-gegevens uitzendt, zal de naam van het station worden weergegeven in het uitleesvenster.

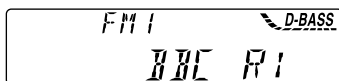

Opmerking

Het teken "*" geeft aan dat een RDS-station wordt ontvangen.

De weergave in het uitleesvenster wijzigen

Telkens als u op **(DSPL/PTY)** drukt, verandert het uitleesvenster als volgt:

Stationsnaam (Frequentie) ↔ PTY gegevens

Nadat u het gewenste item hebt gekozen, wordt na enkele seconden overgeschakeld naar Motion Display mode.

In de Motion Display mode rollen alle items achter elkaar over het uitleesvenster.

Tip

De Motion Display mode kan worden afgezet. (Zie "De instellingen voor het geluid en het uitleesvenster wijzigen" op pagina 24.)

Opmerking

"NO NAME" verschijnt indien het ontvangen station geen RDS-gegevens uitzendt.

Automatisch opnieuw afstemmen op eenzelfde programma — Alternative Frequencies (AF) (alternatieve frequenties)

De AF-functie (alternatieve frequenties) kiest uit een netwerk automatisch het station met het sterkste signaal, en stemt hierop af. Dankzij deze functie kunt u tijdens het afleggen van langere afstanden blijven luisteren naar eenzelfde programma, zonder het station handmatig opnieuw te hoeven instellen.

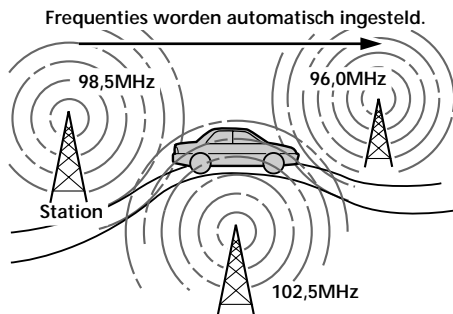

1 Kies een FM-station (pagina 16).

2 Druk herhaaldelijk op **(AF)** tot "AF-ON" wordt weergegeven.

Er wordt vervolgens gezocht naar een alternatief station met een sterker signaal in hetzelfde netwerk.

Opmerkingen

- Als er geen alternatief station is in de omgeving, en er is geen noodzaak tot het zoeken van alternatieve stations, schakelt u de AF-functie uit door herhaaldelijk op (AF) te drukken, totdat "AF-OFF" wordt weergegeven.
- Wanneer "NO AF" en de stationsnaam afwisselend knipperen, betekent dit dat het toestel geen alternatief station in het netwerk kan vinden.
- Als de stationsnaam gaat knipperen nadat u een station hebt gekozen met de AF-functie, betekent dit dat er geen alternatieve frequentie beschikbaar is.
Druk op een van de zijden van (SEEK/AMS) terwijl de stationsnaam knippert (binnen de acht seconden). Het toestel gaat dan op zoek naar een andere frequentie met dezelfde PI (Programme Identification) gegevens ("PI SEEK" verschijnt en het geluid is uitgeschakeld). Als het toestel geen andere frequentie kan vinden, verschijnt "NO PI" en keert het terug naar de eerst gekozen frequentie.

Een regionaal programma beluisteren

De functie "REG-ON" (regionaal) maakt het mogelijk dat u blijft afgestemd op een plaatselijk programma, zonder dat het apparaat overschakelt naar een ander station in het gebied. (Hierbij dient de functie AF te zijn ingeschakeld.) De standaardinstelling van het apparaat is "REG-ON". U kunt deze functie als volgt uitschakelen.

- 1 Druk tijdens radio-ontvangst op (MENU) en vervolgens herhaaldelijk op een van de zijden van (DISC/PRST) tot "REG" verschijnt.
- 2 Druk op de (+) zijde van (SEEK/AMS) tot "REG-OFF" verschijnt.
- 3 Druk op (ENTER).
Met de instelling "REG-OFF" kan het apparaat overschakelen naar een andere zender in hetzelfde netwerk.

Om terug te keren naar regionale ontvangst, kiest u "REG-ON" in stap 2.

Opmerking

Deze functie kan niet worden gebruikt in Groot-Brittannië en in bepaalde andere gebieden.

Lokale verbindingfunctie (Uitsluitend voor Groot-Brittannië)

De Lokale verbindingfunctie maakt het mogelijk dat u andere plaatselijke zenders in het gebied kiest, zonder dat deze zijn opgeslagen onder de voorkeuzetoetsen.

- 1 Druk op een voorkeuzetoets waaronder een plaatselijk station is opgeslagen.
- 2 Druk binnen vijf seconden nogmaals op deze toets.
- 3 Herhaal deze procedure tot het gewenste lokale station wordt ontvangen.

Luisteren naar verkeersinformatie

Met Traffic Announcement (TA) en Traffic Programme (TP) wordt automatisch afgestemd op een FM-station dat verkeersinformatie uitzendt, zelfs als u op dat moment naar een andere programmabron luistert.

Druk herhaaldelijk op (TA) tot "TA-ON", verschijnt.

Het apparaat gaat zoeken naar een station dat verkeersinformatie uitzendt. Wanneer een station met verkeersinformatie wordt gevonden, wordt "TP" weergegeven in het uitleesvenster.

Wanneer het verkeersbericht begint, knippert "TA". Het knipperen stopt wanneer het bericht is afgelopen.

Tip

Als het verkeersbericht begint terwijl u naar een andere programmabron luistert, wordt automatisch overgeschakeld naar het verkeersbericht. Na het verkeersbericht wordt automatisch teruggeschakeld naar de oorspronkelijke programmabron.

Opmerkingen

- Als het ontvangen station geen verkeersinformatie uitzendt, knippert "NO TP" vijf seconden lang. Vervolgens wordt gezocht naar een station dat wel doet.
- Wanneer behalve "TP" ook de aanduiding "EON" in het uitleesvenster verschijnt, maakt het huidige station gebruik van verkeersinformatie die wordt uitgezonden door andere stations in hetzelfde netwerk.

Het huidige verkeersbericht annuleren

Druk op **(TA)**, **(SOURCE)** of **(MODE)**.

Als u alle verkeersberichten wilt annuleren, schakelt u de functie uit door op **(TA)** te drukken totdat "TA-OFF" verschijnt.

Het volume van de verkeersinformatie vooraf instellen

U kunt het volume van de verkeersinformatie vooraf instellen, zodat u geen bericht mist. Wanneer een verkeersbericht begint, wordt dit automatisch weergegeven met het volume dat u hebt ingesteld.

1 Regel het volume met de volumeknop.

2 Druk twee seconden op **(TA)**.
"TA" verschijnt en de instelling wordt opgeslagen.

Noodberichten ontvangen

Indien er een noodbericht binnenkomt terwijl u naar de radio luistert, wordt daar automatisch naar overgeschakeld. Als u naar een andere programmabron dan de radio luistert, hoort u het noodbericht wanneer u AF of TA hebt ingeschakeld. Het toestel schakelt automatisch over naar deze berichten, welke bron u op dat ogenblik ook beluistert.

De RDS-stations instellen met de AF- en TA-gegevens

Wanneer u de RDS-stations instelt, worden voor elk station de gegevens en de frequentie opgeslagen, zodat u de functie AF of TA niet steeds hoeft in te schakelen wanneer u afstemt op het ingestelde station. U kunt voor elk voorkeuzestation een andere instelling opgeven (AF, TA of beide) of alle voorkeuzestations dezelfde instelling geven.

Alle voorkeuzestations op dezelfde wijze instellen

- 1** Selecteer een FM-band (pagina 15).
- 2** Druk op **(AF)** en/of op **(TA)** om "AF-ON" en/of "TA-ON" te selecteren.
Merk op dat wanneer u "AF-OFF" of "TA-OFF" selecteert, niet alleen RDS-stations maar ook niet-RDS-stations worden opgeslagen.
- 3** Druk op **(MENU)** en vervolgens herhaaldelijk op een van de zijden van **(DISC/PRST)** tot "BTM" verschijnt.
- 4** Druk op de (+) zijde van **(SEEK/AMS)** tot "BTM" knippert.
- 5** Druk op **(ENTER)**.

Voor elk voorkeuzestation een andere instelling opgeven

- 1** Selecteer een FM-band en stem af op het gewenste station (pagina 16).
- 2** Druk op **(AF)** en/of op **(TA)** om "AF-ON" en/of "TA-ON" te selecteren.
- 3** Druk op de gewenste voorkeuzetoets tot "MEM" verschijnt.
Herhaal vanaf stap 1 als u andere stations wilt instellen.

Een station zoeken aan de hand van het programmatype

U kunt het gewenste station zoeken door een van de volgende programmatypen te selecteren.

Programmatypen	Uitleesvenster
Nieuws	NEWS
Actualiteiten	AFFAIRS
Informatie	INFO
Sport	SPORT
Educatieve programma's	EDUCATE
Toneel	DRAMA
Cultuur	CULTURE
Wetenschap	SCIENCE
Diversen	VARIED
Populaire muziek	POP M
Rock-muziek	ROCK M
Easy Listening	EASY M
Licht klassiek	LIGHT M
Klassiek	CLASSICS
Ander type muziek	OTHER M
Weerberichten	WEATHER
Financiën	FINANCE
Kinderprogramma's	CHILDREN
Sociale zaken	SOCIAL A
Religie	RELIGION
Phone In	PHONE IN
Reizen	TRAVEL
Ontspanning	LEISURE
Jazz-muziek	JAZZ
Country-muziek	COUNTRY
Nationale muziek	NATION M
Oldies	OLDIES
Folk-muziek	FOLK M
Documentaires	DOCUMENT
Niet opgegeven	NONE

Opmerking

U kunt deze functie niet gebruiken in een aantal landen waar geen gegevens over PTY (selectie programmatype) beschikbaar zijn.

- 1 Druk op **(DSPL/PTY)** tijdens FM-ontvangst totdat "PTY" in het uitleesvenster wordt weergegeven.

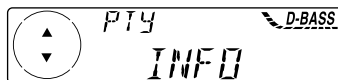

De aanduiding voor het huidige programmatype wordt weergegeven als het station de PTY-gegevens uitzendt. Als het ontvangende station geen RDS-station is of als de RDS-gegevens niet worden ontvangen, wordt "-----" weergegeven.

- 2 Druk herhaaldelijk op **(DISC/PRST)** totdat het gewenste programmatype wordt weergegeven.

De programmatypes verschijnen in dezelfde volgorde als in de voorgaande tabel. U kunt niet "NONE" (Niet opgegeven) opgeven om te zoeken.

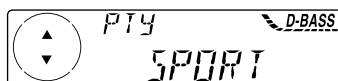

- 3 Druk op **(ENTER)**.

Er wordt gezocht naar een station dat het geselecteerde programmatype uitzendt.

De klok automatisch instellen

Met de CT-gegevens (Clock Time, kloktijd) van de RDS-uitzending wordt de klok automatisch ingesteld.

- 1 Druk tijdens radio-ontvangst op **(MENU)** en vervolgens herhaaldelijk op een van de zijden van **(DISC/PRST)** tot "CT" verschijnt.

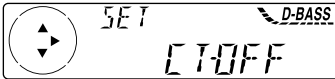

- 2 Druk herhaaldelijk op de (+) zijde van **(SEEK/AMS)** tot "CT-ON" verschijnt. De klok is ingesteld.

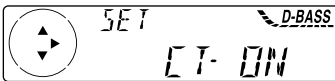

- 3 Druk op **(ENTER)** om terug te keren naar het normale uitleesvenster.

De CT-functie annuleren

Kies "CT-OFF" in stap 2.

Opmerkingen

- Het is mogelijk dat de CT-functie niet werkt, ook al wordt wel een RDS-station ontvangen.
- Er kan een verschil bestaan tussen de tijd van de CT-functie en de werkelijke tijd.

Andere functies

Het toestel kan ook worden bediend met de bedieningssatelliet (los verkrijgbaar).

Etiketten aanbrengen op de bedieningssatelliet

Breng het passende etiket aan zoals hieronder afgebeeld en hou hierbij rekening met de manier waarop u de bedieningssatelliet installeert.

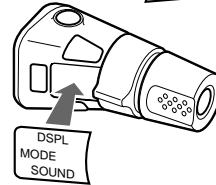
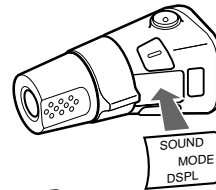

Werken met de bedieningsatelliet

U bestuurt de bedieningsatelliet door op de knoppen te drukken en/of aan de bedieningselementen te draaien.

U kunt ook optionele CD/MD-apparatuur besturen met de bedieningsatelliet.

Door op toetsen te drukken (SOURCE en MODE)

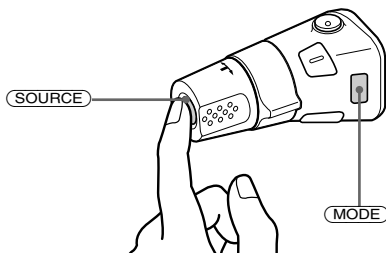

Bij elke druk op **(SOURCE)** verandert de bron als volgt:

Tuner → CD* → MD

* Als de betreffende optionele apparatuur niet is aangesloten, verschijnt het item niet.

Door op **(MODE)** te drukken, verandert de werkingsstand als volgt:

- Tuner: FM1 → FM2 → FM3 → MW → LW
- CD-apparatuur*: CD1 → CD2 → ...
- MD-apparatuur*: MD1 → MD2 → ...

* Als de betreffende apparatuur niet is aangesloten, verschijnen deze items niet.

Door aan de bedieningsatelliet te draaien (SEEK/AMS)

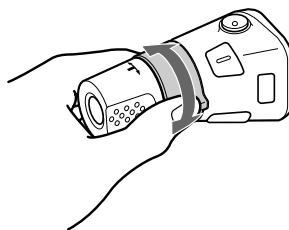

Draai even aan de knop en laat hem los om:

- Een bepaald muziekstuk op een disc te zoeken. Draai aan het bedieningselement en houd het in die positie om een bepaald punt in een muziekstuk te zoeken, en laat het vervolgens los om de weergave te starten.
- Automatisch af te stemmen op stations. Draai aan het bedieningsatelliet en houd het in die positie om af te stemmen om een bepaald station te vinden.

Door de bedieningsatelliet in te drukken en te verdraaien (PRESET/DISC)

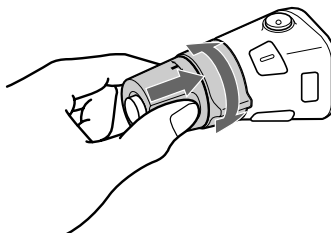

Draai aan het bedieningselement en druk het tegelijkertijd in als u:

- Stations wilt ontvangen die zijn opgeslagen onder de voorkeuzetoetsen.
- De disc wilt wijzigen.

Andere bewerkingen

Draai aan het bedieningselement VOL als u het volume wilt aanpassen.

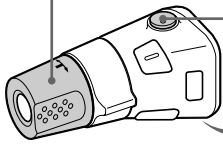

Druk op **(ATT)** als u het geluid wilt dempen.



Druk op **(OFF)** als u het apparaat wilt uitschakelen.

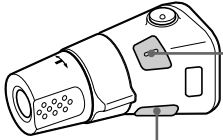

Druk op **(SOUND)** als u het volume en het surround-menu wilt wijzigen.

Druk op **(DSPL)** om de memoriseerde namen weer te geven.

Tip

Als het contactslot van uw auto geen ACC (accessory) stand heeft, moet u gedurende twee seconden op **(OFF)** drukken om de klokweergave uit te schakelen na het afzetten van de motor.

De werkingsrichting wijzigen

De werkingsrichting van de bedieningselementen is af fabriek ingesteld zoals hieronder aangegeven.

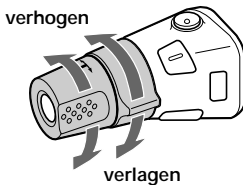

Als u de bedieningssatelliet rechts op de stuurkolom moet monteren, kan de werkingsrichting worden omgekeerd.

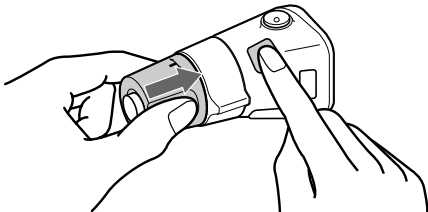

Druk twee seconden op **(SOUND)** terwijl u het bedieningselement VOL ingedrukt houdt.

Tip

U kunt ook de werkingsrichting van deze bedieningselementen met het toestel wijzigen (zie "De instellingen voor het geluid en het uitleesvenster wijzigen" op pagina 24).

De geluidskenmerken aanpassen

U kunt de hoge en lage tonen, de balans en de fader instellen.

U kunt de lage en hoge tonen voor elke bron afzonderlijk regelen.

- 1 Selecteer het onderdeel dat u wilt aanpassen door een aantal malen op **(SOUND)** te drukken.

Telkens wanneer u op **(SOUND)** drukt, worden de items als volgt gewijzigd:

BAS (lage tonen) → TRE (hoge tonen) → BAL (inks-rechts) → FAD (voor-achter)

- 2 Regel het gekozen item door op één van de zijden van **(SEEK/AMS)** te drukken.

Bij het regelen met de bedieningssatelliet drukt u op **(SOUND)** en draait u aan de volumeregelaar.

Opmerking

Stel de items in binnen de drie seconden nadat ze werden geselecteerd.

Het geluid dempen

(met de bedieningsatelliet of de afstandsbedieningskaart)

Druk op **(ATT)** op de bedieningsatelliet of de afstandsbedieningskaart.
“ATT-ON” knippert even.

Als u het vorige geluidsniveau wilt herstellen, drukt u nogmaals op **(ATT)**.

Tip

Wanneer de interfacekabel van een autotelefoon is aangesloten op de ATT-kabel, wordt het volume automatisch verlaagd wanneer een telefoongesprek binnenkomt (functie Telephone ATT).

De instellingen voor het geluid en het uitleesvenster wijzigen

De volgende instellingen zijn mogelijk:

SET (instelling)

- CLOCK (Klok) (pagina 8)
- CT (Clock Time, Kloktijd) (pagina 21)
- BEEP — schakelt het geluidsignaal in en uit.
- RM (bedieningsatelliet) — wijzigt de werkingsrichting van de bedieningsatelliet.
— Kies “NORM” om de bedieningsatelliet te gebruiken met de fabrieksinstelling.
— Kies “REV” wanneer u de bedieningsatelliet rechts op de stuurkolom monteert.

DIS (uitleesvenster)

- D.INFO (dubbele informatie) — om klok en weergavestand samen weer te geven (ON).
- M.DSPL (Bewegings Display) — om motion display aan of af te zetten.
- A.SCRL (Automatisch verschuiven) (pagina 10)

Opmerking

Als u een optionele eindversterker aansluit en u de ingebouwde versterker niet gebruikt, werkt de pieptoon niet.

1 Druk op **(MENU)**.

2 Druk herhaaldelijk op een van de zijden van **(DISC/PRST)** tot het gewenste onderdeel verschijnt.

Telkens wanneer u op de (-) zijde van **(DISC/PRST)** drukt, verandert het onderdeel als volgt:

CLOCK → CT → BEEP → RM → D.INFO → M.DSPL → A.SCRL*

* Dit item verschijnt niet wanneer geen CD met CD TEXT functie of een MD wordt afgespeeld.

Opmerking

De weergave in het uitleesvenster hangt af van de geluidsbron.

Tip

U kunt gemakkelijk van categorie (“SET”, “DIS”, “P/M” (weergavestand) en “EDT” (montagestand)) veranderen door één van beide zijden van **(DISC/PRST)** gedurende twee seconden in te drukken.

3 Druk op de (+) zijde van **(SEEK/AMS)** om de gewenste instelling te selecteren (Voorbeeld: ON of OFF).

4 Druk op **(ENTER)**.

Na het kiezen van de stand, keert het uitleesvenster terug naar de normale weergavestand.

Voor een krachtiger bass-geluid

— D-bass

Met de D-bass functie kan u een extra helder en krachtig bass-geluid bekomen. Voor een extra helder en krachtig bass-geluid. De D-bass functie versterkt het lage- en hoge-frequentiesignaal met een scherpere curve dan bij een conventioneel bass boost-systeem. Zo kunt u het bass-geluid helderder maken, zelfs bij een identiek vocaal volume. Met de D-BASS knop kunt u het bass-geluid makkelijk accentueren en aanpassen.

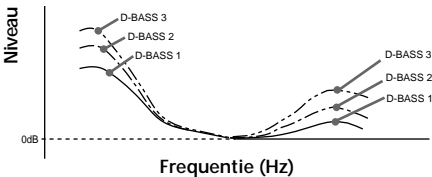

De bass-curve aanpassen

Druk herhaaldelijk op **(D-BASS)** tot het gewenste bass-niveau in het uitleesvenster verschijnt.

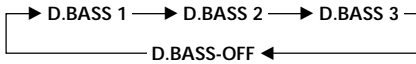

Kies "D.BASS-OFF" om te annuleren.

Opmerking

Als het bass-geluid vervormd is, moet u een lager niveau van "D.BASS" kiezen of het volume regelen.

Overige informatie

Onderhoud

Zekeringen vervangen

Vervang een zekering altijd door een identiek exemplaar. Als de zekering doorbrandt, controleert u de aansluiting van de voedingsspanning en vervangt u de zekering. Als de zekering vervolgens nogmaals doorbrandt, kan er sprake zijn van een defect in de speler. Raadpleeg in dat geval de dichtstbijzijnde Sony-leverancier.

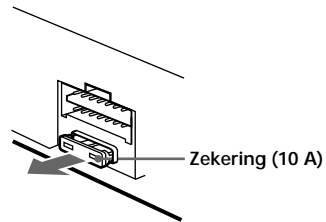

Waarschuwing

Gebruik nooit een zekering die zwaarder is dan de standaardzekering van het apparaat. Het gebruik van een te zware zekering kan leiden tot beschadiging van de speler.

Aansluitingen schoonmaken

De juiste werking van de speler kan worden belemmerd als de aansluitingen tussen de speler en het bedieningspaneel niet schoon zijn. Voorkom dit als volgt: maak het voorpaneel los met een druk op **(OPEN)**, neem het af en maak de aansluitingen schoon met een in alcohol gedrenkt wattenstaafje. Gebruik hierbij niet teveel kracht, zodat de aansluitingen niet worden beschadigd.

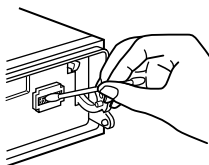

Speler

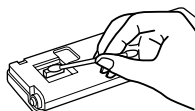

Achterzijde van het frontpaneel

Opmerkingen

- Voor alle veiligheid dient u de motor af te zetten en de sleutel uit het contactslot te halen alvorens de aansluitingen te reinigen.
- Raak de aansluitingen nooit rechtstreeks met de vingers of met een metalen voorwerp aan.

Vervangen van de lithiumbatterij

Wanneer de batterij uitgeput raakt, wordt het bereik van de draadloze afstandsbediening korter. Vervang de batterij dan door een nieuwe CR2025 lithiumbatterij.

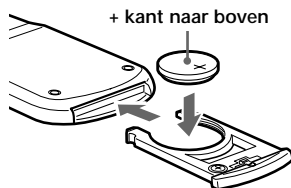
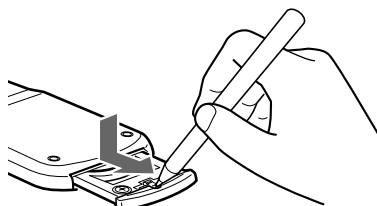

Opmerkingen over de lithiumbatterij

- Hou de lithiumbatterij buiten het bereik van kinderen. Bij inslikken van de batterij moet u onmiddellijk een dokter raadplegen.
- Veeg de batterij schoon met een droge doek om een goed contact te verzekeren.
- Hou bij het plaatsen van de batterij rekening met de juiste polariteit.
- Houd de batterij niet vast met een metalen pincet, anders kan er kortsluiting ontstaan.

OPGELET

Bij verkeerde behandeling kan de batterij ontploffen. Probeer de batterij niet op te laden, uit elkaar te nemen of te verbranden.



Bij dit produkt zijn batterijen geleverd. Wanneer deze leeg zijn, moet u ze niet weggooien maar inleveren als KCA.

Verwijderen van het gehele apparaat

- 1 Verwijder het frontpaneel door met een kleine schroevendraaier op de clip aan de binnenkant te drukken en wrik het voorzichtig los.

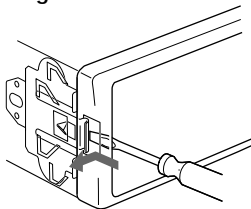

- 2 Herhaal stap 1 aan de rechterkant. Het frontpaneel is verwijderd.

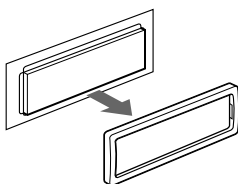

- 3 Druk met een dunne schroevendraaier het clipje aan de linkerkant van het apparaat in en trek vervolgens aan de linkerkant van het apparaat totdat het loslaat.

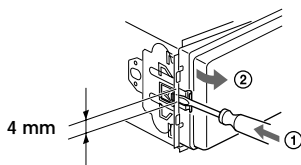

- 4 Herhaal stap 3 aan de rechterkant.

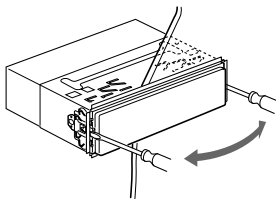

- 5 Schuif het apparaat uit de houder.

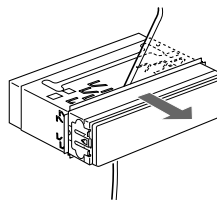

Specificaties

MD-speler

Signaal-ruis verhouding	90 dB
Frequentiebereik	10 – 20.000 Hz
Wow en flutter	Minder dan meetbare waarden

Radio

FM

Afstembereik	87,5 – 108,0 MHz
Antenneaansluiting	Aansluiting voor externe antenne
Tussenfrequentie	10,7 MHz/450 kHz
Minimale gevoeligheid	8 dBf
Selectiviteit	75 dB bij 400 kHz
Signaal-ruisverhouding	66 dB (stereo), 72 dB (mono)
Harmonische vervorming	bij 1 kHz 0,6 % (stereo), 0,3 % (mono)
Scheiding	35 dB bij 1 kHz
Frequentierespons	30 – 15.000 Hz

MW/LW

Afstembereik	MW: 531 – 1.602 kHz LW: 153 – 279 kHz
Antenne-aansluiting	Aansluiting voor externe antenne
Tussenfrequentie	10,7 MHz/450 kHz
Gevoeligheid	MW: 30 μ V LW: 40 μ V

Versterker

Uitgangen	Luidsprekeruitgangen (sure seal-connectors)
Luidsprekerimpedantie	4 – 8 ohm
Maximum uitgangsvermogen	50 W \times 4 (bij 4 ohm)

Algemeen

Uitgangen	Audio-uitgangen Besturingskabel motorantenne Besturingskabel eindversterker Besturingskabel telefoon ATT
Toonregeling	Bas \pm 9 dB bij 100 Hz Hoge tonen \pm 9 dB bij 10 kHz
Voeding	12 volt gelijkstroom (autoaccu, negatieve aarde)
Afmetingen	Ongeveer 178 \times 50 \times 183 mm (w/h/d)
Inbouwafmetingen	Ongeveer 182 \times 53 \times 162 mm (w/h/d)
Gewicht	Ongeveer 1,2 kg
Meegeleverde accessoires	Onderdelen voor installatie en aansluitingen (1 set) Beschermhoes frontpaneel (1)
Los verkrijgbare accessoires	Bedieningssatelliet RM-X4S Draadloze afstandsbediening RM-X91 BUS-kabel (met RCA-pen) RC-61 (1 m), RC-62 (2 m)
Los verkrijgbare onderdelen	CD-wisselaar (10 CD's) CDX-848X, CDX-646 MD-wisselaar (6 CD's) MDX-65 Geluidsbronkiezer XA-C30

Amerikaanse en buitenlandse octrooien onder licentie van Dolby Laboratories Licensing Corporation.

Het ontwerp en de specificaties kunnen zonder kennisgeving vooraf worden gewijzigd.

Problemen oplossen

De onderstaande checklist kan u helpen bij het oplossen van problemen die zich met dit toestel kunnen voordoen.

Lees voor u de onderstaande controlelijst doorloopt, eerst de aanwijzingen voor aansluiting en gebruik.

Algemeen

Probleem	Oorzaak/oplossing
Geen geluid.	<ul style="list-style-type: none">• De ATT-functie uitschakelen.• Stel de faderinstelling voor systemen met twee luidsprekers in op de middelste stand.• Draai de knop naar rechts om het volume te wijzigen.
Het geheugen is gewist.	<ul style="list-style-type: none">• De verbinding van de voedingskabel of de accu is onderbroken.• De reset-knop is ingedrukt. → Sla opnieuw op in het geheugen.
Er verschijnen geen aanduidingen in het uitleesvenster.	Verwijder het frontpaneel en maak de aansluitingen schoon. Zie "Aansluitingen schoonmaken" (pagina 26) voor meer informatie.
Geen pieptoon.	<ul style="list-style-type: none">• De pieptoon is uitgeschakeld (pagina 24).• Als u een los verkrijgbare versterker aansluit en de ingebouwde versterker niet gebruikt, wordt de pieptoon uitgeschakeld.

Weergeven van CD of MD

Probleem	Oorzaak/oplossing
Er kan geen disc worden geladen.	<ul style="list-style-type: none">• Er is al een MD in de speler geplaatst.• De MD is verkeerd-om ingestoken (ondersteboven of de verkeerde kant voor).
Het afspelen begint niet.	Defecte MD of vuile CD.
Een disc wordt automatisch uitgeworpen.	De omgevingstemperatuur bedraagt meer dan 50°C.
De bedieningsknoppen werken niet.	Druk op de reset-knop.
Het geluid valt weg bij trillingen.	<ul style="list-style-type: none">• De speler is gemonteerd onder een hoek van meer dan 20°.• De speler is niet op een stabiele plaats in de auto gemonteerd.
Het geluid verspringt.	Vuile of defecte disc.
De aanduiding "-----" kan niet worden uitgezet.	U kunt geen CD's benoemen als er geen CD-apparatuur met de functie gebruikersbestanden is aangesloten. → Druk twee seconden op <u>(LIST)</u> .

Radio-ontvangst

Probleem	Oorzaak/oplossing
Voorkeuze-afstemming is niet mogelijk.	<ul style="list-style-type: none">• Sla de juiste frequentie op in het geheugen.• De zender is te zwak.
De stations kunnen niet worden ontvangen. Het geluid is gestoord.	Sluit een elektrische antennebedieningskabel (blauw) of hulpvoedingskabel (rood) aan op de voedingskabel van de auto-antenneversterker. (Alleen indien uw wagen is uitgerust met een FM/MW/LW-antenne in de achterraut/zijruit.)
Automatisch afstemmen is niet mogelijk.	De zender is te zwak. → Gebruik handmatige afstemming.
De aanduiding "ST" knippert.	<ul style="list-style-type: none">• Stem nauwkeurig af op de juiste frequentie.• De zender is te zwak. → Schakel MONO-weergave in (pagina 16).

RDS-functies

Probleem	Oorzaak/oplossing
SEEK (zoeken) begint na enkele seconden weergave.	Het station is niet van het TP type of heeft een zwak signaal. → Druk herhaaldelijk op (AF) of (TA) tot "AF-OFF" of "TA-OFF" verschijnt.
Geen verkeersinformatie.	<ul style="list-style-type: none">• Schakel "TA" in.• Ondanks TP zendt het station geen verkeersinformatie uit. → Stem af op een andere zender.
PTY geeft "NONE" weer.	De zender geeft het programmatype niet door.

Foutberichten (met los verkrijgbare CD/MD-apparatuur)

De volgende aanduidingen zullen ongeveer vijf seconden knipperen, waarbij een waarschuwingstoon wordt weergegeven.

Uitleesvenster	Oorzaak	Oplossing
NO MAG	Er bevindt zich geen disc-magazijn in het CD/MD-toestel.	Plaats het disc-magazijn in het CD/MD-toestel.
NO DISC	Er bevindt zich geen disc in het CD/MD-toestel.	Plaats een disc in het CD/MD-toestel.
NG DISCS	Een CD/MD kan niet worden afgespeeld.	Breng een andere CD/MD in.
ERROR ^{*1}	De CD is vuil of omgekeerd geplaatst. ^{*2}	Maak de CD schoon of plaats de CD op de juiste wijze.
	De MD kan niet worden afgespeeld vanwege een probleem. ^{*2}	Plaats een andere MD.
BLANK ^{*1}	Er zijn geen muziekstukken opgenomen op de MD. ^{*2}	Speel een MD met opgenomen muziekstukken af.
RESET	Het CD/MD-toestel kan in verband met een probleem niet worden gebruikt.	Druk op de reset-knop van het toestel.
NO READY	Het deksel van het MD-toestel is open of MD's zijn niet correct geplaatst.	Sluit het deksel of plaats de MD's op de juiste manier.
HI TEMP	De omgevingstemperatuur is hoger dan 50°C.	Wacht tot de temperatuur onder 50°C is gedaald.

^{*1} Als er een fout optreedt tijdens het afspelen van een MD of CD, wordt het nummer van de MD of CD niet in het uitleesvenster aangegeven.

^{*2} Het nummer van de disc die de fout veroorzaakt wordt aangegeven in het uitleesvenster.

Neem contact op met de dichtstbijzijnde Sony-leverancier als deze oplossingen niet werken.

Tragen Sie danach die Seriennummer (d.h. SERIAL NO.) in dem reservierten Feld ein. Sie finden diese auf einem Aufkleber, der auf dem Gerätegehäuse angebracht ist, Es ist sehr wichtig, daß Sie den ausgefüllten Geräte-Pass abschließend aus der Bedienungsanleitung entfernen, falls Sie diese im Fahrzeug aufbewahren möchten. Bitte bewahren Sie den Geräte-Pass an einem sicheren Ort auf, er kann im Falle eines Diebstahls zur Identifikation Ihres Eigentums dienen.

caraudio
Geräte-Pass

SONY®

Dieser Geräte-Pass dient als Eigentumsnachweis für Ihr caraudio-Geräte im Falle eines Diebstahls.

Wir empfehlen, den Geräte-Pass nicht im Fahrzeug aufzubewahren, um unrechtmässigen Gebrauch zu vermeiden.

Modellbezeichnung

MDX-CA580

Seriennummer (d.h. SERIAL NO.)

Free Manuals Download Website

<http://myh66.com>

<http://usermanuals.us>

<http://www.somanuals.com>

<http://www.4manuals.cc>

<http://www.manual-lib.com>

<http://www.404manual.com>

<http://www.luxmanual.com>

<http://aubethermostatmanual.com>

Golf course search by state

<http://golfingnear.com>

Email search by domain

<http://emailbydomain.com>

Auto manuals search

<http://auto.somanuals.com>

TV manuals search

<http://tv.somanuals.com>