

# FM/MW/LW MiniDisc Player

Operating Instructions \_\_\_\_\_ **GB**

Bedienungsanleitung \_\_\_\_\_ **DE**

Mode d'emploi \_\_\_\_\_ **FR**

Istruzioni per l'uso \_\_\_\_\_ **IT**

Gebruiksaanwijzing \_\_\_\_\_ **NL**

## Wichtig!

**Bitte nehmen Sie sich etwas Zeit, um den Geräte-Pass vollständig auszufüllen. Wo sich dieser befindet, entnehmen Sie bitte dem in der hinteren Umschlagseite dieser Bedienungsanleitung.**

Si dichiara che l'apparecchio è stato fabbricato in conformità all'art. 2, Comma 1 del D.M. 28.08. 1995 n. 548.

For installation and connections, see the supplied installation/connections manual.

Zur Installation und zum Anschluß siehe die mitgelieferte Installations-/Anschlußanleitung.

En ce qui concerne l'installation et les connexions, consulter le manuel d'installation/ raccordement fourni.

Per l'installazione e i collegamenti, fare riferimento al manuale di istruzioni per l'installazione e i collegamenti in dotazione.

Zie voor het monteren en aansluiten van het apparaat de bijgeleverde handleiding "Installatie en aansluitingen".



# MDLP

## MDX-CA680X MDX-CA680

---

# Welcome !

Thank you for purchasing this Sony MiniDisc Player. You can enjoy its various features even more with:

- Optional CD/MD units (both changers and players)\*<sup>1</sup>.
- MDLP (MiniDisc Long Play) playback.
- CD TEXT information (displayed when a CD TEXT disc\*<sup>2</sup> is played on a connected optional CD unit with the CD TEXT function).

- **Optional controller accessories**

Rotary commander RM-X4S

Card remote commander RM-X114

\*<sup>1</sup> *This unit works with Sony products only.*

\*<sup>2</sup> *A CD TEXT disc is an audio CD that includes information such as the disc name, artist name, and track names. This information is recorded on the disc.*

# Table of Contents

Location of controls . . . . .	4
Precautions . . . . .	6
Notes on MDs . . . . .	6

## Getting Started

Resetting the unit . . . . .	7
Detaching the front panel . . . . .	7
Setting the clock . . . . .	8

## MD Player

### CD/MD Unit (optional)

Playing a disc . . . . .	9
Display items . . . . .	9
Playing tracks repeatedly	
— Repeat Play . . . . .	10
Playing tracks in random order	
— Shuffle Play . . . . .	10
Labelling a CD	
— Disc Memo* . . . . .	10
Locating a disc by name	
— List-up* . . . . .	11
Selecting specific tracks for playback	
— Bank* . . . . .	12

\* Functions available with optional CD/MD unit

## Radio

Storing stations automatically	
— Best Tuning Memory (BTM) . . . . .	13
Receiving the stored stations . . . . .	13
Storing only the desired stations . . . . .	14
Tuning in a station through a list	
— List-up . . . . .	14

## RDS

Overview of RDS . . . . .	15
Automatic retuning for best reception results	
— AF function . . . . .	15
Receiving traffic announcements	
— TA/TP . . . . .	16
Presetting RDS stations with AF and TA	
setting . . . . .	17
Tuning in stations by programme type	
— PTY . . . . .	17
Setting the clock automatically	
— CT . . . . .	18

## Other Functions

Using the rotary commander . . . . .	19
Adjusting the sound characteristics . . . . .	20
Quickly attenuating the sound . . . . .	20
Changing the sound and display settings	
— Menu . . . . .	21
Selecting the sound position	
— My Best sound Position (MBP) . . . . .	22
Boosting the bass sound	
— D-bass . . . . .	22

## Additional Information

Maintenance . . . . .	23
Removing the unit . . . . .	24
Specifications . . . . .	25
Troubleshooting . . . . .	26
Error displays/Messages . . . . .	27

# Location of controls

Refer to the pages listed for details.

**CD/MD** : During Playback    **RADIO** : During radio reception    **MENU** : During menu mode

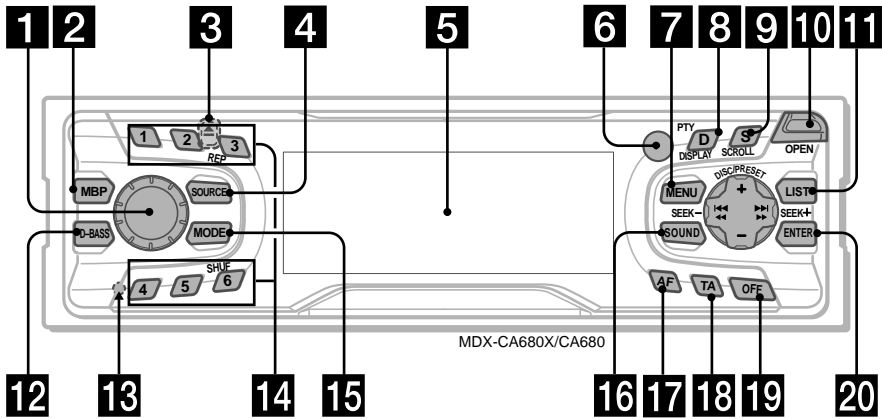

MDX-CA680X/CA680

- 1** Volume control dial 16
- 2** MBP button 22
- 3** ▲ (eject) button (located on the front side of the unit, behind the front panel) 9
- 4** SOURCE (Power on/Radio/CD/MD) button 8, 9, 11, 13, 14, 16
- 5** Display window
- 6** Receptor for the card remote commander
- 7** MENU button 8, 10, 11, 12, 13, 17, 18, 21
- 8** DISPLAY/PTY (display mode change/programme type) button 9, 11, 15, 18
- 9** SCROLL button 9
- 10** OPEN button 7, 9
- 11** LIST button
  - CD/MD 11
  - RADIO 14
- 12** D-BASS button 22
- 13** RESET button (located on the front side of the unit, behind the front panel) 7

- 14** Number buttons
  - CD/MD
    - ③ REP 10
    - ⑥ SHUF 10
  - RADIO 13, 14, 16, 17
- 15** MODE button
  - CD/MD 9, 11
  - RADIO 13, 14, 16
- 16** SOUND button 20, 22
- 17** AF button 15, 17
- 18** TA button 16, 17
- 19** OFF (Stop/Power off) button\* 7, 9
- 20** ENTER button
  - CD/MD 11
  - RADIO 14, 18
  - MENU 8, 10, 11, 12, 13, 17, 18, 21

**\* Warning when installing in a car without an ACC (accessory) position on the ignition switch**  
 After turning off the ignition, be sure to press **OFF** on the unit for 2 seconds to turn off the clock display.  
 Otherwise, the clock display does not turn off and this causes battery drain.

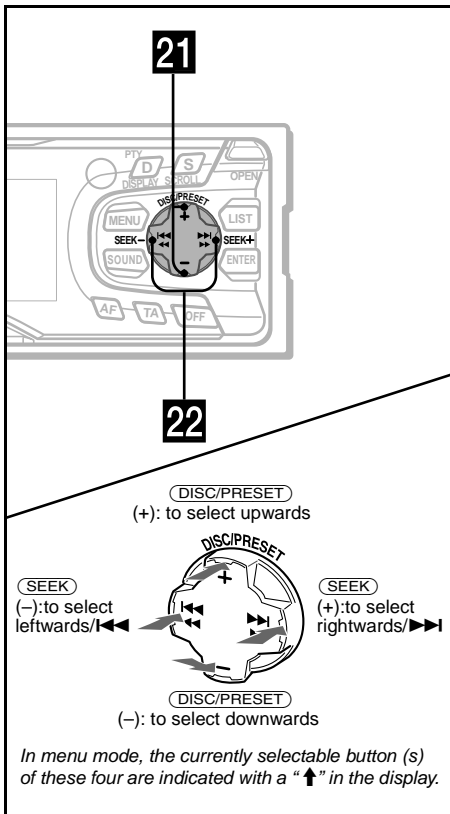

### 21 DISC/PRESET buttons (+/-)

CD/MD	9, 11
RADIO	13, 14, 18
MENU	8, 10, 11, 12, 13, 17, 18, 21

### 22 SEEK buttons (-/+)

CD/MD	9
RADIO	13, 14, 16
MENU	8, 10, 12, 18, 20, 21

### Card remote commander RM-X114 (optional)

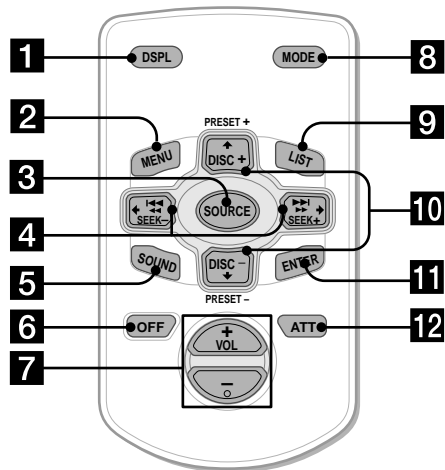

The corresponding buttons of the card remote commander control the same functions as those on this unit.

- 1 DSPL button
- 2 MENU button
- 3 SOURCE button
- 4 SEEK (←/→) buttons
- 5 SOUND button
- 6 OFF button
- 7 VOL (+/-) buttons
- 8 MODE button
- 9 LIST button
- 10 DISC/PRESET (↑/↓) buttons
- 11 ENTER button
- 12 ATT button

#### Note

If the unit is turned off by pressing **OFF** for 2 seconds, it cannot be operated with the card remote commander unless **SOURCE** on the unit is pressed, or a disc is inserted to activate the unit first.

#### Tip

Refer to "Replacing the lithium battery" for details on how to replace the batteries (page 23).

## Precautions

- If your car was parked in direct sunlight, allow the unit to cool off before operating it.
- Power aerials will extend automatically while the unit is operating.

If you have any questions or problems concerning your unit that are not covered in this manual, please consult your nearest Sony dealer.

### Moisture condensation

On a rainy day or in a very damp area, moisture condensation may occur inside the lenses and display of the unit. Should this occur, the unit will not operate properly. In such a case, remove the disc and wait for about an hour until the moisture has evaporated.

### To maintain high sound quality

Be careful not to splash juice or other soft drinks onto the unit or discs.



## Notes on MDs

- **Do not open the shutter of the cartridge to expose the MD. Close immediately if the shutter opens.**
- Never touch the surface of the disc inside.
- Do not subject the discs to heat/high temperature. Avoid leaving them in parked cars or on dashboards/rear trays.

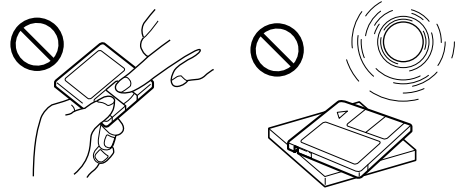

### Notes on attaching labels

To avoid MDs becoming stuck in the unit;

- Attach the label in a suitable position.
- Remove old labels before putting new ones on.
- Replace labels that are peeling away.

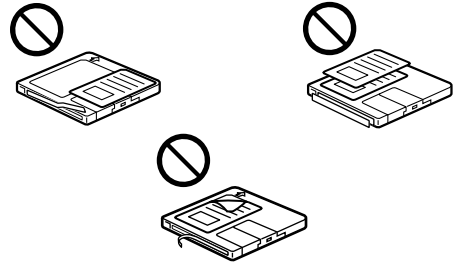

### Cleaning

Wipe the surface of the cartridge from time to time with a soft, dry cloth.

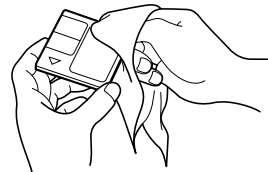

# Getting Started

## Resetting the unit

Before operating the unit for the first time or after replacing the car battery, you must reset the unit.

Remove the front panel and press the RESET button with a pointed object, such as a ballpoint pen.

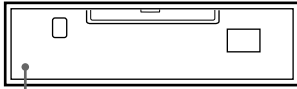

RESET button

### Note

Pressing the RESET button will erase the clock setting and some stored contents.

## Detaching the front panel

You can detach the front panel of this unit to protect the unit from being stolen.

### Caution alarm

If you turn the ignition switch to the OFF position without removing the front panel, the caution alarm will beep for a few seconds.

If you connect an optional amplifier and do not use the built-in amplifier, the beep sound will be deactivated.

#### 1 Press **OFF** \*.

MD/CD playback or radio reception stops (the key illumination and display remain on).

\* If your car has no ACC position on the ignition switch, be sure to turn the unit off by pressing **OFF** for 2 seconds to avoid car battery drain.

#### 2 Press **OPEN**, then slide the front panel to the right, and gently pull out the left end of the front panel.

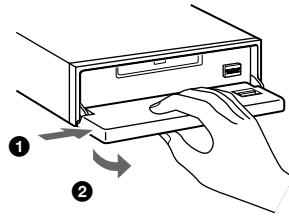

### Notes

- If you detach the panel while the unit is still turned on, the power will turn off automatically to prevent the speakers from being damaged.
- Do not drop or put excessive pressure on the front panel and its display window.
- Do not subject the front panel to heat/high temperature or moisture. Avoid leaving it in parked cars or on dashboards/rear trays.

### Tip

When carrying the front panel with you, use the supplied front panel case.

continue to next page →

## Attaching the front panel

Place hole (A) of the front panel onto the spindle (B) on the unit, then lightly push the left side in. Press (SOURCE) (or insert an MD) to operate the unit.

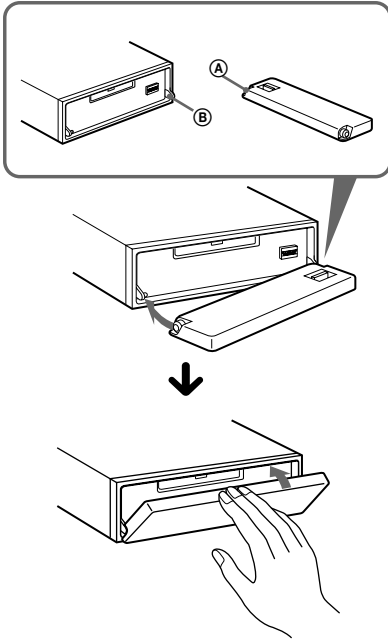

**Note**  
Do not put anything on the inner surface of the front panel.

## Setting the clock

The clock uses a 24-hour digital indication.

Example: To set the clock to 10:08

- 1 Press (MENU), then press either side of (DISC/PRESET) repeatedly until "CLOCK" appears.



- 1 Press (ENTER).  
The hour indication flashes.
- 2 Press either side of (DISC/PRESET) to set the hour.
- 3 Press the (+) side of (SEEK).  
The minute indication flashes.
- 4 Press either side of (DISC/PRESET) to set the minute.

- 2 Press (ENTER).



The clock starts. After the clock setting is completed, the display returns to normal play mode.

### Tips

- You can set the clock automatically with the RDS feature (page 18).
- When D.INFO mode is set to ON, the time is always displayed (page 21).



# MD Player CD/MD Unit (optional)

In addition to playing an MD with this unit, you can also control external CD/MD units.

## Note

If you connect an optional CD unit with the CD TEXT function, the CD TEXT information will appear in the display when you play a CD TEXT disc.

## Playing a disc

(With this unit)

- 1 Press **(OPEN)** and insert the disc (labelled side up).

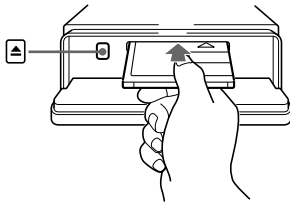

- 2 Close the front panel.

Playback starts automatically.

If a disc is already inserted, press **(SOURCE)** repeatedly until "MD" appears to start playback.

To	Press
Stop playback	<b>(OFF)</b>
Eject the disc	<b>(OPEN)</b> then <b>▲</b>
Skip tracks – Automatic Music Sensor	<b>(SEEK)</b> ( <b>◀◀/▶▶</b> ) [once for each track]
Fast-forward/ reverse – Manual Search	<b>(SEEK)</b> ( <b>◀◀/▶▶</b> ) [hold to desired point]

## Notes

- When the last track on the disc is over, playback restarts from the first track of the disc.
- With optional unit connected, playback of the same source will continue on to the optional CD/MD unit.

(With optional unit)

- 1 Press **(SOURCE)** repeatedly to select "CD" or "MD."
- 2 Press **(MODE)** repeatedly until the desired unit appears.  
Playback starts.

To	Press
Skip discs – Disc selection	<b>(DISC/PRESET)</b> (+/-)

## Display items

When the disc/track changes, any prerecorded title\*<sup>1</sup> of the new disc/track is automatically displayed (if the Auto Scroll function is set to "ON," names exceeding 8 characters will be scrolled (page 21)).

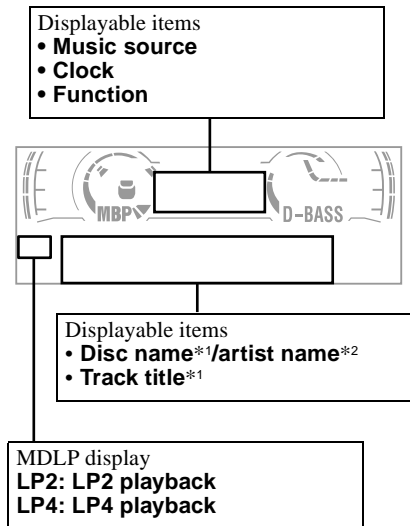

To	Press
Switch display item	<b>(DISPLAY/PTY)</b>
Scroll display item	<b>(SCROLL)</b>

\*<sup>1</sup> "NO NAME" indicates there is no Disc Memo (page 10) or prerecorded name to display.

\*<sup>2</sup> Only for CD TEXT discs with the artist name.

continue to next page →

## Notes

- Some characters cannot be displayed.
- For some CD TEXT discs with very many characters, information may not scroll.
- This unit cannot display the artist name for each track of a CD TEXT disc.

## Tip

When Auto scroll is set to OFF and the disc/track name is changed, the disc/track name does not scroll.

## Playing tracks repeatedly

### — Repeat Play

The disc in the main unit will repeat a track or the entire disc when it reaches the end. For repeat play, you can select:

- REP-1 — to repeat a track.
- REP-2\* — to repeat a disc.

\* Available only when one or more optional CD/MD units are connected.

**During playback, press (3) (REP) repeatedly until the desired setting appears in the display.**

Repeat Play starts.

To return to normal play mode, select “REP-OFF.”

## Playing tracks in random order

### — Shuffle Play

You can select:

- SHUF-1 — to play the tracks on the current disc in random order.
- SHUF-2\*1 — to play the tracks in the current optional CD (MD) unit in random order.
- SHUF-ALL\*2 — to play all the tracks in all the connected CD (MD) units (including this unit) in random order.

\*1 Available only when one or more optional CD (MD) units are connected.

\*2 Available only when one or more optional MD units, or two or more optional CD units are connected.

**During playback, press (6) (SHUF) repeatedly until the desired setting appears in the display.**

Shuffle Play starts.

To return to normal play mode, select “SHUF-OFF.”

## Note

“SHUF-ALL” will not shuffle tracks between CD units and MD units.

## Labelling a CD

— Disc Memo (For a CD unit with the CUSTOM FILE function)

You can label each disc with a custom name (Disc Memo). You can enter up to 8 characters for a disc. If you label a CD, you can locate the disc by name (page 11).

- 1 Start playing the disc you want to label.
- 2 Press (MENU), then press either side of (DISC/PRESET) repeatedly until “NAMEEDIT” appears.
- 3 Press (ENTER).

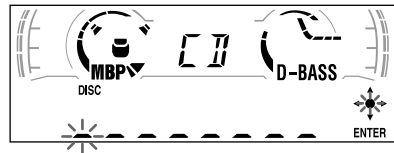

The unit will repeat the disc during the labelling procedure.

### 4 Enter the characters.

- 1 Press the (+)\*1 side of (DISC/PRESET) repeatedly to select the desired character.

A → B → C ... → 0 → 1 → 2 ... → + → - → \* ... → \_ \*2 → A

\*1 For reverse order, press the (-) side of (DISC/PRESET).

\*2 (blank space)

- 2 Press the (+) side of (SEEK) after locating the desired character.



If you press the (-) side of (SEEK), you can move back to the left.

- 3 Repeat steps 1 and 2 to enter the entire name.
- 5 To return to normal CD play mode, press (ENTER).

### Tips

- Simply overwrite or enter “\_” to correct or erase a name.
- There is another way to start labelling a CD: Press **(LIST)** for 2 seconds instead of performing steps 2 and 3. You can also complete the operation by pressing **(LIST)** for 2 seconds instead of step 5.
- You can label CDs on a unit without the CUSTOM FILE function if that unit is connected along with a CD unit that has the function. The Disc Memo will be stored in the memory of the CD unit with the CUSTOM FILE function.

### Note

REP-1/shuffle play is suspended until the Name Edit is complete.

## Viewing the Disc Memo

As a display item, the Disc Memo always takes priority over any original CD TEXT information.

To	Press
View	<b>(DISPLAY/PTY)</b> during CD/CD TEXT disc playback

### Tip

To find out about other items that can be displayed, see page 9.

## Erasing the Disc Memo

- 1 Press **(SOURCE)** repeatedly to select “CD.”**
- 2 Press **(MODE)** repeatedly to select the CD unit storing the Disc Memo.**
- 3 Press **(MENU)**, then press either side of **(DISC/PRESET)** repeatedly until “NAME DEL” appears.**
- 4 Press **(ENTER)**.**  
The stored names will appear in order from the earliest entered.
- 5 Press either side of **(DISC/PRESET)** repeatedly to select the disc name you want to erase.**  
The stored names will appear from the earliest ones entered.
- 6 Press **(ENTER)** for 2 seconds.**  
The name is erased.  
Repeat steps 5 and 6 if you want to erase other names.
- 7 Press **(MENU)** twice.**  
The unit returns to normal CD play mode.

### Notes

- When the Disc Memo for a CD TEXT disc is erased, the original CD TEXT information is displayed.
- If you cannot find the Disc Memo you want to erase, try selecting a different CD unit in step 2.

## Locating a disc by name

— List-up (For a CD unit with the CD TEXT/CUSTOM FILE function, or an MD unit)

You can use this function for discs that have been assigned custom names\*1 or for CD TEXT discs\*2.

\*1 Locating a disc by its custom name: when you assign a name for a CD (page 10) or an MD.

\*2 Locating discs by the CD TEXT information: when you play a CD TEXT disc on a CD unit with the CD TEXT function.

- 1 Press **(LIST)**.**

The name assigned to the current disc appears in the display.

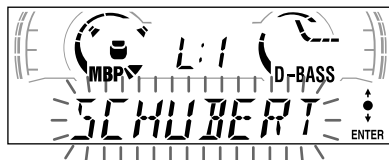

- 2 Press either side of **(DISC/PRESET)** repeatedly until you find the desired disc.**

- 3 Press **(ENTER)** to play the disc.**

### Note

Some letters cannot be displayed (exception: Disc Memo).

## Selecting specific tracks for playback

— Bank (For a CD unit with the CUSTOM FILE function)

If you label the disc, you can set the unit to skip or play the tracks of your choice.

- 1 Start playing the disc you want to label.
- 2 Press **(MENU)**, then press either side of **(DISC/PRESET)** repeatedly until “BANK SEL” appears.
- 3 Press **(ENTER)**.

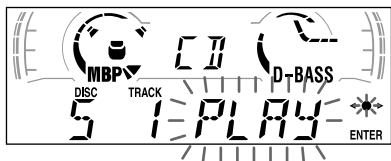

### 4 Label the tracks.

- 1 Press either side of **(SEEK)** repeatedly to select the track you want to label.
  - 2 Press **(ENTER)** repeatedly to select “PLAY” or “SKIP.”
- 5 Repeat step 4 to set “PLAY” or “SKIP” for all the tracks.
- 6 Press **(MENU)** twice.  
The unit returns to normal CD play mode.

#### Notes

- You can set “PLAY” and “SKIP” for up to 24 tracks.
- You cannot set “SKIP” for all the tracks on a CD.

## Playing specific tracks only

You can select:

- BANK-ON — to play the tracks with the “PLAY” setting.
- BANK-INV (Inverse) — to play the tracks with the “SKIP” setting.

- 1 During playback, press **(MENU)**, then press either side of **(DISC/PRESET)** repeatedly until “BANK-ON,” “BANK-INV,” or “BANK-OFF” appears.
- 2 Press the (+) side of **(SEEK)** repeatedly until the desired setting appears.

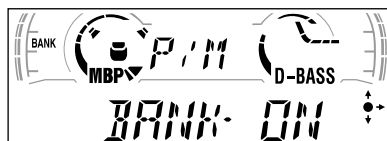

- 3 Press **(ENTER)**.

Playback starts from the track following the current one.

To return to normal play mode, select “BANK-OFF” in step 2.

# Radio

The unit can store up to 6 stations per band (FM1, FM2, FM3, MW, and LW).

## Caution

When tuning in stations while driving, use Best Tuning Memory to prevent accidents.

## Storing stations automatically

### — Best Tuning Memory (BTM)

The unit selects the stations with the strongest signals within the selected band, and stores them in the order of their frequency.

- 1 Press **(SOURCE)** repeatedly to select the radio.
- 2 Press **(MODE)** repeatedly to select the band.
- 3 Press **(MENU)**, then press either side of **(DISC/PRESET)** repeatedly until “BTM” appears.
- 4 Press **(ENTER)**.  
A beep sounds when the setting is stored.

### Notes

- If only a few stations can be received due to weak signals, some number buttons will retain their former settings.
- When a number is indicated in the display, the unit starts storing stations from the one currently displayed.

## Receiving the stored stations

- 1 Press **(SOURCE)** repeatedly to select the radio.
- 2 Press **(MODE)** repeatedly to select the band.
- 3 Press the number button (**(1)** to **(6)**) on which the desired station is stored.

### Tip

Press either side of **(DISC/PRESET)** to receive the stations in the order they are stored in the memory (Preset Search function).

### If preset tuning does not work

#### Press either side of **(SEEK)** to search for the station (automatic tuning).

Scanning stops when the unit receives a station. Repeat until the desired station is received.

### Tips

- If automatic tuning stops too frequently, turn on the Local Seek to limit seek to stations with stronger signals (see “Changing the sound and display settings” on page 21).
- If you know the frequency of the station you want to listen to, press and hold either side of **(SEEK)** to locate the approximate frequency, then press **(SEEK)** repeatedly to fine adjust to the desired frequency (manual tuning).

### If FM stereo reception is poor

#### Select monaural reception mode.

(see “Changing the sound and display settings” on page 21). The sound improves, but becomes monaural (“ST” disappears).

## Storing only the desired stations

You can manually preset the desired stations on any chosen number button.

- 1 Press **(SOURCE)** repeatedly to select the radio.
- 2 Press **(MODE)** repeatedly to select the band.
- 3 Press either side of **(SEEK)** to tune in the station that you want to store.
- 4 Press the desired number button (**1** to **6**) for 2 seconds until “MEM” appears.

The number button indication appears in the display.

### Note

If you try to store another station on the same number button, the previously stored station will be erased.

## Tuning in a station through a list

— List-up

- 1 During radio reception, press **(LIST)** momentarily.

The frequency or the name assigned to the station currently tuned in flashes.

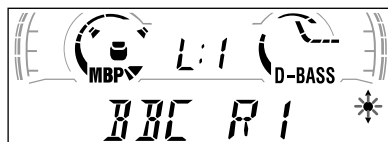

- 2 Press either side of **(DISC/PRESET)** repeatedly until you find the desired station.
- 3 Press **(ENTER)** to tune in the desired station.

# RDS

## Overview of RDS

FM stations with Radio Data System (RDS) service send inaudible digital information along with the regular radio programme signal. For example, one of the following will be displayed upon receiving a station with RDS capability.

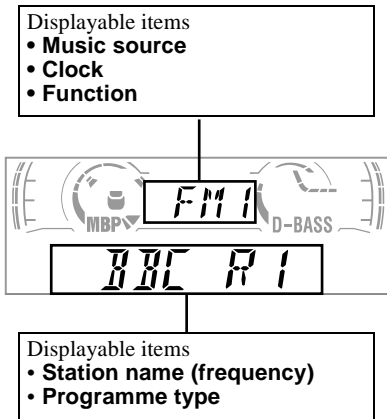

To	Press
Switch display item	(DISPLAY/PTY)

## RDS services

RDS data offers you other conveniences, such as:

- **Automatic retuning** of a programme, helpful during long-distance drives. — AF → page 15
- Receiving **traffic announcements**, even when enjoying another programme/source. — TA → page 16
- Selecting stations by the **type of programme** it broadcasts. — PTY → page 17
- Automatic **clock time** setting. — CT → page 18

### Notes

- Depending on the country or region, not all of the RDS functions are available.
- RDS may not work properly if the signal strength is weak or if the station you are tuned to is not transmitting RDS data.

## Automatic retuning for best reception results

### — AF function

The alternative frequencies (AF) function allows the radio to always tune into the area's strongest signal for the station you are listening to.

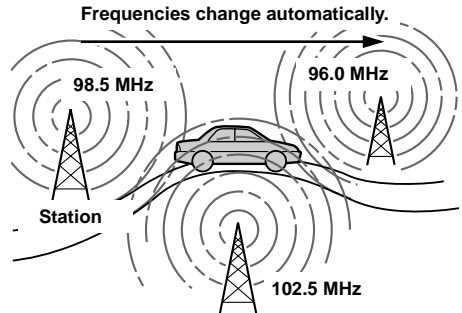

**1** Select an FM station (page 13).

**2** Press (AF) repeatedly until "AF-ON" appears.

The unit starts searching for an alternative frequency with a stronger signal in the same network.

If "NO AF" flashes, the currently tuned into station does not have an alternative frequency.

### Note

When there is no alternative frequency in the area or when you do not need to search for one, turn the AF function off by selecting "AF-OFF."

continue to next page →

## For stations without alternative frequencies

Press either side of **(SEEK)** while the station name is flashing (within 8 seconds).

The unit starts searching for another frequency with the same PI (Programme Identification) data (“PI SEEK” appears). If the unit cannot find the same PI, the unit returns to the previously selected frequency.

## Staying with one regional programme

When AF function is on: this unit’s factory-set setting restricts reception to a specific region, so you won’t be switched to another regional station with a stronger frequency.

If you leave this regional programme’s reception area or would like to take advantage of the whole AF function, select “REG-OFF” from the MENU (page 21).

### Note

*This function does not work in the United Kingdom and in some other areas.*

## Local Link function (United Kingdom only)

This function enables you to select other local stations in the area, even if they are not stored on your number buttons.

- 1 Press a number button **(1 to 6)** that has a local station stored on it.
- 2 Within 5 seconds, press the number button of the local station again.
- 3 Repeat this procedure until the desired local station is received.

## Receiving traffic announcements

— TA/TP

By activating the Traffic Announcement (TA) and Traffic Programme (TP), you can automatically tune in an FM station broadcasting traffic announcements. These settings function regardless of the current FM programme/source, CD/MD; the unit switches back to the original source when the bulletin is over.

Press **(TA)** repeatedly until “TA-ON” appears.

The unit starts searching for traffic information stations.

“TP” indicates reception of such stations, and “TA” flashes during an actual traffic announcement. The unit will continue searching for stations available with TP if “NO TP” is indicated.

To cancel all traffic announcements, select “TA-OFF.”

To	Press
Cancel current announcement	<b>(TA)</b>

### Tip

*You can also cancel the current announcement by pressing **(SOURCE)** or **(MODE)**.*

## Presetting the volume of traffic announcements

You can preset the volume level of the traffic announcements so you won’t miss hearing them.

- 1 Turn the volume control dial to adjust the desired volume level.
- 2 Press **(TA)** for 2 seconds.  
“TA” appears and the setting is stored.

## Receiving emergency announcements

If either AF or TA is on, the unit will switch to emergency announcements, if one comes in while listening to an FM station or CD/MD.



## Presetting RDS stations with AF and TA setting

When you preset RDS stations, the unit stores each station's AF/TA setting (on/off) as well as its frequency. You can select a different setting (for AF, TA, or both) for individual preset stations, or the same setting for all preset stations. If you preset stations with "AF-ON," the unit automatically stores stations with the strongest radio signal.

### Presetting the same setting for all preset stations

- 1 Select an FM band (page 13).
- 2 Press **(AF)** and/or **(TA)** to select "AF-ON" and/or "TA-ON."  
Note that selecting "AF-OFF" or "TA-OFF" stores not only RDS stations, but also non-RDS stations.
- 3 Press **(MENU)**, then press either side of **(DISC/PRESET)** repeatedly until "BTM" appears.
- 4 Press **(ENTER)** until "BTM" flashes.

### Presetting different settings for each preset station

- 1 Select an FM band, and tune in the desired station (page 14).
- 2 Press **(AF)** and/or **(TA)** to select "AF-ON" and/or "TA-ON."
- 3 Press the desired number button (**1**) to (**6**) until "MEM" appears.

Repeat from step 1 to preset other stations.

## Tuning in stations by programme type

— PTY

You can tune in a station by selecting the type of programme you would like to listen to.

Programme types	Display
News	NEWS
Current Affairs	AFFAIRS
Information	INFO
Sports	SPORT
Education	EDUCATE
Drama	DRAMA
Culture	CULTURE
Science	SCIENCE
Varied	VARIED
Popular Music	POP M
Rock Music	ROCK M
Easy Listening	EASY M
Light Classical	LIGHT M
Classical	CLASSICS
Other Music Type	OTHER M
Weather	WEATHER
Finance	FINANCE
Children's Programmes	CHILDREN
Social Affairs	SOCIAL A
Religion	RELIGION
Phone In	PHONE IN
Travel	TRAVEL
Leisure	LEISURE
Jazz Music	JAZZ
Country Music	COUNTRY
National Music	NATION M
Oldies Music	OLDIES
Folk Music	FOLK M
Documentary	DOCUMENT

#### Note

You cannot use this function in some countries where no PTY (Programme Type selection) data is available.

continue to next page →

- 1 Press **DISPLAY/PTY** during FM reception until “PTY” appears.



The current programme type name appears if the station is transmitting the PTY data.

“-----” appears if the received station is not an RDS station, or if the RDS data is not received.

- 2 Press **DISC/PRESET** repeatedly until the desired programme type appears.

The programme types appear in the order shown in the table.

“-----” appears if the programme type is not specified in the RDS data.

- 3 Press **ENTER**.

The unit starts searching for a station broadcasting the selected programme type.

## Setting the clock automatically

— CT

The CT (Clock Time) data from the RDS transmission sets the clock automatically.

- 1 During radio reception, press **MENU**, then press either side of **DISC/PRESET** repeatedly until “CT-OFF” appears.

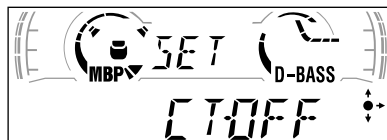

- 2 Press the (+) side of **SEEK** repeatedly until “CT-ON” appears.

The clock is set.

- 3 Press **ENTER** to return to the normal display.

To cancel the CT function, select “CT-OFF” in step 2.

### Notes

- The CT function may not work even though an RDS station is being received.
- There might be a difference between the time set by the CT function and the actual time.

# Other Functions

You can also control the unit (and optional CD/MD units) with a rotary commander (optional).

## Using the rotary commander

First, attach the appropriate label depending on how you want to mount the rotary commander. The rotary commander works by pressing buttons and/or rotating controls.

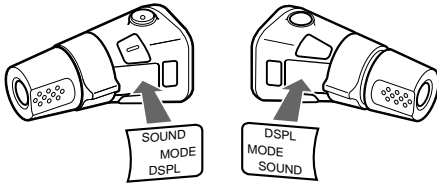

## By pressing buttons

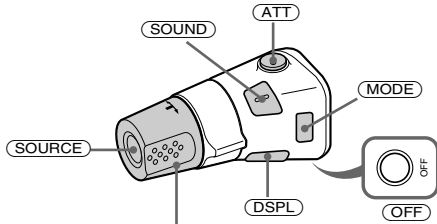

Rotate the VOL control to adjust the volume.

Press	To
(SOURCE)	Change source (radio/CD* <sup>1</sup> /MD)
(MODE)	Change operation (radio band/CD* <sup>1</sup> unit/MD unit)
(ATT)	Attenuate sound
(OFF) * <sup>2</sup>	Stop playback or radio reception
(SOUND)	Adjust the sound menu
(DSPL)	Change the display item

\*<sup>1</sup> Only if the corresponding optional equipment is connected.

\*<sup>2</sup> If your car has no ACC (accessory) position on the ignition key switch, be sure to press (OFF) for 2 seconds to turn off the clock indication after turning off the ignition.

## By rotating the control

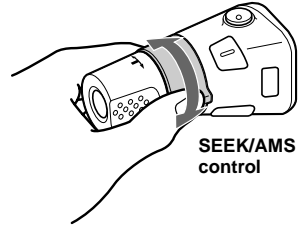

SEEK/AMS control

### Rotate and release to:

- Skip tracks.
- Tune in stations automatically.

### Rotate, hold, and release to:

- Fast-forward/reverse a track.
- Find a station manually.

## By pushing in and rotating the control

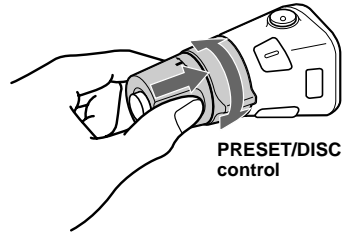

PRESET/DISC control

### Push in and rotate the control to:

- Receive preset stations.
  - Change the disc\*.
- \* When an optional CD/MD unit is connected.

continue to next page →

## Changing the operative direction

The operative direction of controls is factory-set as shown below.

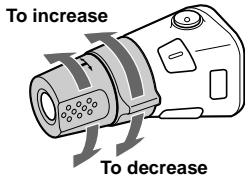

If you need to mount the rotary commander on the right hand side of the steering column, you can reverse the operative direction.

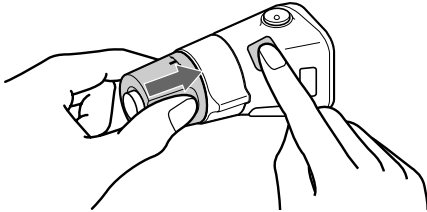

Press **(SOUND)** for 2 seconds while pushing the VOL control.

### Tip

You can also change the operative direction of these controls with the unit (see "Changing the sound and display settings" on page 21).

## Adjusting the sound characteristics

You can adjust the bass, treble, balance, and fader.

The bass and treble levels can be stored independently for each source.

### 1 Select the item you want to adjust by pressing **(SOUND)** repeatedly.

Each time you press **(SOUND)**, the item changes as follows:

**BAS (bass) → TRE (treble) → BAL (left-right) → FAD (front-rear)**

### 2 Adjust the selected item by pressing either side of **(SEEK)**.

When adjusting with the rotary commander, press **(SOUND)** and rotate the VOL control.

### Note

Adjust within 3 seconds after selecting the item.

## Quickly attenuating the sound

(With the rotary commander or the card remote commander)

Press **(ATT)** on the rotary commander or card remote commander.

After "ATT-ON" momentarily appears, the "ATT" appears in the display.

To restore the previous volume level, press

**(ATT)** again.

### Tip

When the interface cable of a car telephone is connected to the ATT lead, the unit decreases the volume automatically when a telephone call comes in (Telephone ATT function).

# Changing the sound and display settings

## — Menu

The following items can be set:

### SET (Set Up)

- CLOCK (page 8)
- CT (Clock Time) (page 18)
- BEEP — to turn the beeps on or off.
- RM (Rotary Commander) — to change the operative direction of the controls of the rotary commander.
  - Select “NORM” to use the rotary commander as the factory-set position.
  - Select “REV” when you mount the rotary commander on the right side of the steering column.

### DSPL (Display)

- D.INFO (Dual Information) — to display the clock and the play mode at the same time (on).
- AMBER/GREEN — to change the illumination colour to amber or green (MDX-CA680 only).
- M.DSPL (Motion Display) — to select the Motion Display mode from “1,” “2,” and “OFF.”
  - Select “1” to show decoration lines in the display and activate Demo display.
  - Select “2” to show decoration lines in the display and deactivate Demo display.
  - Select “OFF” to deactivate the Motion Display.
- A.SCRL (Auto Scroll)
  - Select “ON” to scroll all automatically displayed names exceeding 8 characters.
  - When Auto scroll is set to off and the disc/track name is changed, the disc/track name does not scroll.

### P/M (Play Mode)

- LOCAL-ON/OFF (Local seek mode) (page 13)
  - Select “ON” to only tune into stations with stronger signals.
- MONO-ON/OFF (Monaural mode) (page 13)
  - Select “ON” to hear FM stereo broadcast in monaural. Select “OFF” to return to normal mode.
- REG-ON/OFF (Regional) (page 16)

### 1 Press **(MENU)**.

To set A.SCRL, press **(MENU)** during CD/MD Playback.

### 2 Press either side of **(DISC/PRESET)** repeatedly until the desired item appears.

### 3 Press the (+) side of **(SEEK)** to select the desired setting (Example: ON or OFF).

### 4 Press **(ENTER)**.

After the mode setting is completed, the display returns to normal play mode.

#### **Note**

The displayed item will differ depending on the source.

#### **Tip**

You can easily switch among categories (“SET,” “DSPL,” “P/M,” and “EDIT”) by pressing either side of **(DISC/PRESET)** for 2 seconds.

# Selecting the sound position

## — My Best sound Position (MBP)

When you drive without passengers, you can enjoy the most comfortable sound environment with “My Best sound Position.”

“My Best sound Position” has two presets, which adjust the sound level of balance and fader. You can select one very easily with the MBP button.

Display window	Balance Level		Fader Level	
	Right	Left	Front	Rear
MBP-A	- 4dB	0	0	- 4dB
MBP-B	0	- 4dB	0	- 4dB
MBP-OFF	0	0	0	0

Press **(MBP)** repeatedly for the desired listening position.

The mode of “My Best sound Position” is shown in the display in order of the table.



After one second, the display goes back to the normal playback mode.

If you want to adjust the sound level of balance and fader more precisely, you can do it using the **(SOUND)** (see “Adjusting the sound characteristics” on page 20).

### Notes

- When the BAL (balance) or FAD (fader) in “Adjusting the sound characteristics” (page 20) is adjusted, the MBP setting returns to OFF.
- When MBP is set to OFF, the BAL and FAD setting is activated.

# Boosting the bass sound

## — D-bass

You can enjoy a clear and powerful bass sound. The D-bass function boosts the low frequency signal and high frequency signal with a sharper curve than conventional bass boost.

You can hear the bass line more clearly even while the vocal volume remains the same. You can emphasize and adjust the bass sound easily with the D-BASS button.

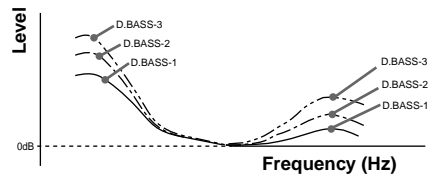

## Adjusting the bass curve

Press **(D-BASS)** repeatedly to select the desired bass curve.

As the D-BASS number increases so does the effect.

### Note

The bass sound may distort at same volume. If the bass sound distorts, select less effective bass curve.

# Additional Information

## Maintenance

### Fuse replacement

When replacing the fuse, be sure to use one matching the amperage rating stated on the original fuse. If the fuse blows, check the power connection and replace the fuse. If the fuse blows again after replacement, there may be an internal malfunction. In such a case, consult your nearest Sony dealer.

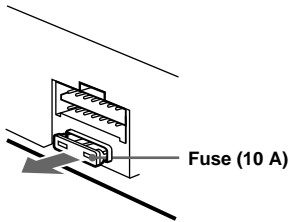

### Warning

Never use a fuse with an amperage rating exceeding the one supplied with the unit as this could damage the unit.

### Cleaning the connectors

The unit may not function properly if the connectors between the unit and the front panel are not clean. In order to prevent this, detach the front panel (page 7) and clean the connectors with a cotton swab dipped in alcohol. Do not apply too much force. Otherwise, the connectors may be damaged.

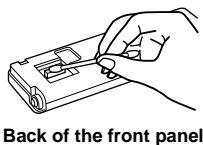
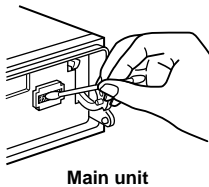

### Notes

- For safety, turn off the ignition before cleaning the connectors, and remove the key from the ignition switch.
- Never touch the connectors directly with your fingers or with any metal device.

### Replacing the lithium battery

Under normal conditions, batteries will last approximately 1 year. (The service life may be shorter, depending on the conditions of use.) When the battery becomes weak, the range of the card remote commander becomes shorter. Replace the battery with a new CR2025 lithium battery.

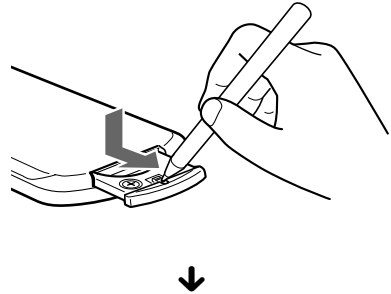

+ side up

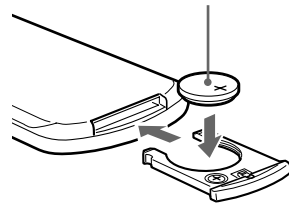

### Notes on lithium battery

- Keep the lithium battery out of the reach of children. Should the battery be swallowed, immediately consult a doctor.
- Wipe the battery with a dry cloth to assure a good contact.
- Be sure to observe the correct polarity when installing the battery.
- Do not hold the battery with metallic tweezers, otherwise a short-circuit may occur.

### WARNING

Battery may explode if mistreated. Do not recharge, disassemble, or dispose of in fire.

# Removing the unit

## 1 Remove the front cover

- 1 Detach the front panel (page 7).
- 2 Press the clip inside the front cover with a thin screwdriver.

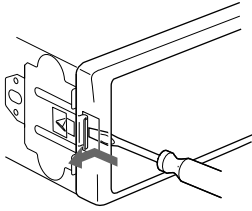

- 3 Repeat step 2 for the other side.

## 2 Remove the unit

- 1 Use a thin screwdriver to push in the clip on the left side of the unit, then pull out the left side of the unit until the catch clears the mounting.

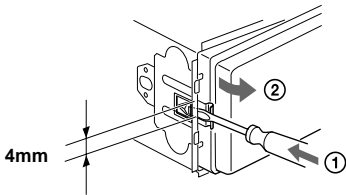

- 2 Repeat step 1 for the right side.
- 3 Slide the unit out of its mounting.



# Specifications

## MD Player section

Signal-to-noise ratio	90 dB
Frequency response	10 – 20,000 Hz
Wow and flutter	Below measurable limit

## Tuner section

### FM

Tuning range	87.5 – 108.0 MHz
Aerial terminal	External aerial connector
Intermediate frequency	10.7 MHz/450 kHz
Usable sensitivity	8 dBf
Selectivity	75 dB at 400 kHz
Signal-to-noise ratio	66 dB (stereo), 72 dB (mono)

Harmonic distortion at 1 kHz	0.6 % (stereo), 0.3 % (mono)
------------------------------	---------------------------------

Separation	35 dB at 1 kHz
Frequency response	30 – 15,000 Hz

### MW/LW

Tuning range	MW: 531 – 1,602 kHz LW: 153 – 279 kHz
Aerial terminal	External aerial connector
Intermediate frequency	10.7 MHz/450 kHz
Sensitivity	MW: 30 $\mu$ V LW: 40 $\mu$ V

## Power amplifier section

Outputs	Speaker outputs (sure seal connectors)
Speaker impedance	4 – 8 ohms
Maximum power output	50 W $\times$ 4 (at 4 ohms)

## General

Outputs	Audio outputs Power aerial relay control lead Power amplifier control lead Telephone ATT control lead BUS control input connector BUS audio input connector Remote controller input connector Aerial input connector
Inputs	Bass $\pm$ 9 dB at 100 Hz Treble $\pm$ 9 dB at 10 kHz
Tone controls	12 V DC car battery (negative earth)
Power requirements	Approx. 178 $\times$ 50 $\times$ 177 mm (w/h/d)
Dimensions	Approx. 182 $\times$ 53 $\times$ 161 mm (w/h/d)
Mounting dimensions	Approx. 1.2 kg
Mass	Parts for installation and connections (1 set) Front panel case (1) Rotary commander RM-X4S Card remote commander RM-X114 BUS cable (supplied with an RCA pin cord) RC-61 (1 m), RC-62 (2 m) CD changer (10 discs) CDX-848X, CDX-646 CD changer (6 discs) CDX-T68X, CDX-T67 MD changer (6 discs) MDX-65 Source selector XA-C30
Supplied accessories	
Optional accessories	
Optional equipment	

### Note

*This unit cannot be connected to a digital preamplifier or an equalizer.*

*US and foreign patents licensed from Dolby laboratories.*

*Design and specifications are subject to change without notice.*

---

# Troubleshooting

The following checklist will help you remedy problems you may encounter with your unit. Before going through the checklist below, check the connection and operating procedures.

---

## General

### No sound.

- Rotate the volume control dial clockwise to adjust the volume.
- Cancel the ATT function.
- Set the fader control to the centre position for a 2-speaker system.

---

### The message "LP" appears in the display. MDLP tracks cannot be played back.

- An optional MD unit does not conform to MDLP playback.  
→ Use this unit to playback the MDLP tracks.

---

### The contents of the memory have been erased.

- The RESET button has been pressed.  
→ Store again into the memory.
- The power cord or battery has been disconnected.
- The power connecting cord is not connected properly.

---

### No beep sound.

The beep sound is cancelled (page 21).

---

### Indications disappear from/do not appear in the display.

- The clock display disappears if you press (OFF) for 2 seconds.  
→ Press (OFF) again for 2 seconds to display the clock.
- Remove the front panel and clean the connectors. See "Cleaning the connectors" (page 23) for details.

---

### Stored stations and correct time are erased. The fuse has blown.

### Makes noise when the ignition key is in the ON, ACC, or OFF position.

The leads are not matched correctly with the car's accessory power connector.

---

### No power is being supplied to the unit.

- Check the connection. If everything is in order, check the fuse.
- The car does not have an ACC position.  
→ Press (SOURCE) (or insert a disc) to turn on the unit.

---

### The power is continuously supplied to the unit.

The car does not have an ACC position.

---

### The power aerial does not extend.

The power aerial does not have a relay box.

---

### The operation buttons do not function.

Press the RESET button.

---

## CD/MD playback

### A disc cannot be loaded.

- Another MD/CD is already loaded.
- The MD/CD is forcibly inserted upside down or in the wrong way.

---

### Cannot turn off the "-----" indication.

You entered the name edit mode.  
→ Press (LIST) for 2 seconds.

---

### Playback does not begin.

- Defective MD or dirty CD.
- CD-R that is not finalized.
- You tried to playback a CD-R not designed for audio use.
- Some CD-Rs may not play due to its recording equipment or the disc condition.

---

### A disc is automatically ejected.

The ambient temperature exceeds 50°C.

---

### The sound skips from vibration.

- The unit is installed at an angle of more than 20°.
- The unit is not installed in a sturdy part of the car.

---

### The sound skips.

Dirty or defective disc.

---

## Radio reception

### Preset tuning is not possible.

- Store the correct frequency in the memory.
- The broadcast signal is too weak.

---

### The stations cannot be received.

### The sound is hampered by noises.

- Connect a power aerial control lead (blue) or accessory power supply lead (red) to the power supply lead of a car's aerial booster. (Only when your car has built-in FM/MW/LW aerial in the rear/side glass.)
- Check the connection of the car aerial.
- The auto aerial will not go up.  
→ Check the connection of the power aerial control lead.
- Check the frequency.

---

### Automatic tuning is not possible.

- The local seek mode is set to "ON."  
→ Set the local seek mode to "OFF" (page 21).
- The broadcast signal is too weak.  
→ Perform manual tuning.

---

### The "ST" indication flashes.

- Tune in the frequency accurately.
- The broadcast signal is too weak.  
→ Set to the monaural reception mode (page 21).

---

**A programme broadcast in stereo is heard in monaural.**

- The unit is in monaural reception mode.  
→ Cancel monaural reception mode (page 21).
- 

**RDS****The SEEK starts after a few seconds of listening.**

- The station is non-TP or has weak signal.  
→ Press (AF) or (TA) repeatedly until “AF-OFF” or “TA-OFF” appears.
- 

**No traffic announcements.**

- Activate “TA.”
  - The station does not broadcast any traffic announcements despite being TP.  
→ Tune in another station.
- 

**PTY displays “- - - - -”**

- The current station is not an RDS station.
  - RDS data has not been received.
  - The station does not specify the programme type.
- 

---

## Error displays/Messages

**Error displays****(For this unit and optional CD/MD changers)**

The following indications will flash for about 5 seconds, and an alarm sound will be heard.

---

**BLANK\*<sup>1</sup>**

- No tracks have been recorded on an MD.\*<sup>2</sup>  
→ Play an MD with recorded tracks on it.
- 

**ERROR\*<sup>1</sup>**

- A CD is dirty or inserted upside down.\*<sup>2</sup>  
→ Clean or insert the CD correctly.
  - A CD/MD cannot play because of some problem.\*<sup>2</sup>  
→ Insert another CD/MD.
- 

**HI TEMP**

- The ambient temperature is more than 50°C.  
→ Wait until the temperature goes down below 50°C.
- 

**NO DISC**

- No disc is inserted in the CD/MD unit.  
→ Insert discs in the CD/MD unit.
- 

**NO MAG**

- The disc magazine is not inserted in the CD/MD unit.  
→ Insert the magazine in the CD/MD unit.
- 

**NOTREADY**

- The lid of the MD unit is open or the MDs are not inserted properly.  
→ Close the lid or insert the MDs properly.
- 

---

**RESET**

- The CD/MD unit cannot be operated because of some problem.  
→ Press the RESET button on the unit.
- 

\*<sup>1</sup> When an error occurs during playback of a MD or CD, the disc number of the MD or CD does not appear in the display.

\*<sup>2</sup> The disc number of the disc causing the error appears in the display.

If these solutions do not help improve the situation, consult your nearest Sony dealer.

---

**Messages****L.SEEK +/-**

- The Local Seek mode is on during automatic tuning (page 13).
- 

**NO AF**

- There is no alternative frequency for the current station.
- 

**NOT READ**

- The unit is reading the TOC\* information.
- 

**\*\*WAIT\*\***

- The unit is reading the TOC\* information.
- 

“*~~~~~*” or “*~~~~~*”

- You have reached the beginning or the end of the disc and you cannot go any further.
- 

\* TOC = Table of Contents

# Willkommen!

Danke, daß Sie sich für diesen MiniDisc-Player von Sony entschieden haben. Sie haben folgende zusätzliche Möglichkeiten, um die vielfältigen Funktionen des Geräts noch besser nutzen zu können:

- Gesondert erhältliche CD/MD-Geräte (Wechsler und Player)\*<sup>1</sup>.
- MDLP-Wiedergabe (MiniDisc Long Play).
- CD TEXT-Informationen (werden angezeigt, wenn eine CD mit CD TEXT\*<sup>2</sup> auf einem angeschlossenen, gesondert erhältlichen CD-Gerät mit CD TEXT-Funktion wiedergegeben wird).

- **Gesondert erhältliches Bedienungszubehör**

Joystick RM-X4S

Kartenfernbedienung RM-X114

\*<sup>1</sup> Dieses Gerät arbeitet nur zusammen mit Sony-Produkten.

\*<sup>2</sup> Eine CD mit CD TEXT ist eine Audio-CD, die Informationen wie den Namen der CD, den Namen des Interpreten und die Namen der Titel enthält. Diese Daten sind auf der CD aufgezeichnet.

# Inhalt

Lage und Funktion der Teile und Bedienelemente	4
Sicherheitsmaßnahmen	6
Hinweise zu MDs	6

## Vorbereitungen

Zurücksetzen des Geräts	7
Abnehmen der Frontplatte	7
Einstellen der Uhr	8

## MD-Player

### CD/MD-Gerät (gesondert erhältlich)

Wiedergeben einer CD/MD	9
Informationen im Display	9
Wiederholtes Wiedergeben von Titeln	
— Repeat Play	10
Wiedergeben von Titeln in willkürlicher Reihenfolge	
— Shuffle Play	10
Benennen einer CD	
— Disc Memo*	10
Ansteuern einer CD/MD anhand des Namens	
— List-up*	12
Auswählen bestimmter Titel für die Wiedergabe	
— Bank*	12

\* Funktionen, wenn ein zusätzlich erhältliches CD/MD-Gerät angeschlossen ist

## Radio

Automatisches Speichern von Radiosendern	
— BTM-Funktion (Best Tuning Memory - Speicherbelegungsautomatik)	13
Einstellen gespeicherter Sender	13
Speichern bestimmter Radiosender	14
Einstellen eines Senders anhand einer Liste	
— List-up	14

## RDS

Übersicht über RDS	15
Automatisches Neueinstellen von Sendern für optimale Empfangsqualität	
— AF-Funktion	15
Empfangen von Verkehrsdurchsagen	
— TA/TP	16
Speichern von RDS-Sendern zusammen mit der AF- und TA-Einstellung	17
Einstellen von Sendern nach Programmtyp	
— PTY	17
Automatisches Einstellen der Uhr	
— CT	18

## Weitere Funktionen

Der Joystick	19
Einstellen der Klangeigenschaften	20
Schnelles Dämpfen des Tons	20
Wechseln der Klang- und Anzeigeeinstellungen	
— Menü	21
Auswählen der Klangposition	
— Beste Klangposition (MBP)	22
Verstärken der Bässe	
— D-bass	22

## Weitere Informationen

Wartung	23
Ausbauen des Geräts	24
Technische Daten	25
Störungsbehebung	26
Fehleranzeigen/Meldungen	27

# Lage und Funktion der Teile und Bedienelemente

Näheres finden Sie auf den angegebenen Seiten.

**CD/MD** : Während der Wiedergabe **RADIO** : Beim Radioempfang **MENU** : Im Menümodus

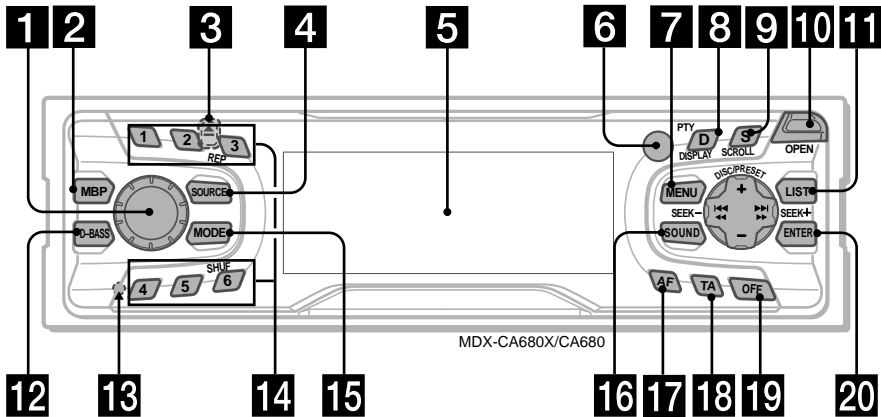

- 1** Lautstärkereger 16
- 2** Taste MBP 22
- 3** Taste **▲** (Auswerfen) (befindet sich an der Vorderseite des Geräts hinter der Frontplatte) 9
- 4** Taste SOURCE (Einschalten/Radio/CD/MD) 8, 9, 11, 13, 14, 16
- 5** Display
- 6** Empfänger für die Kartenfernbedienung
- 7** Taste MENU 8, 10, 11, 12, 13, 17, 18, 21
- 8** Taste DISPLAY/PTY (Ändern des Anzeigemodus/Programmpauswahl) 10, 11, 15, 18
- 9** Taste SCROLL 10
- 10** Taste OPEN 7, 9
- 11** Taste LIST  
CD/MD 11, 12  
RADIO 14
- 12** Taste D-BASS 22
- 13** Taste RESET (befindet sich an der Vorderseite des Geräts hinter der Frontplatte) 7

- 14** Zahlentasten  
CD/MD  
③ REP 10  
⑥ SHUF 10  
RADIO 13, 14, 16, 17
- 15** Taste MODE  
CD/MD 9, 11  
RADIO 13, 14, 16
- 16** Taste SOUND 20, 22
- 17** Taste AF 15, 17
- 18** Taste TA 16, 17
- 19** Taste OFF (Stop/Ausschalten)\* 7, 9
- 20** Taste ENTER  
CD/MD 12  
RADIO 14, 18  
MENU 8, 11, 12, 13, 17, 18, 21

**\* Warnhinweis zur Installation des Geräts in einem Auto mit Zündschloß ohne Zubehörposition ACC oder I**

Nachdem Sie die Zündung ausgeschaltet haben, drücken Sie am Gerät unbedingt 2 Sekunden lang **OFF**, um die Uhrzeitanzeige auszuschalten.

Andernfalls wird die Uhrzeitanzeige nicht ausgeschaltet, und der Autobatterie wird Strom entzogen.

**Kartenfernbedienung RM-X114  
(gesondert erhältlich)**

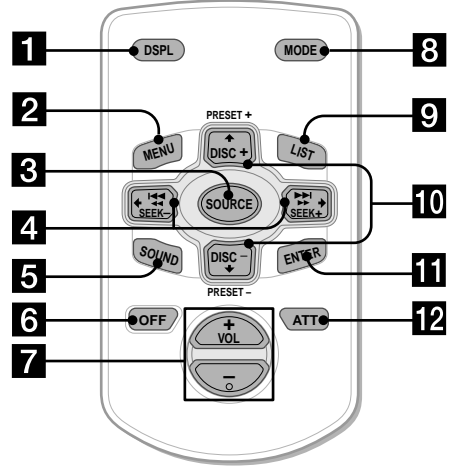
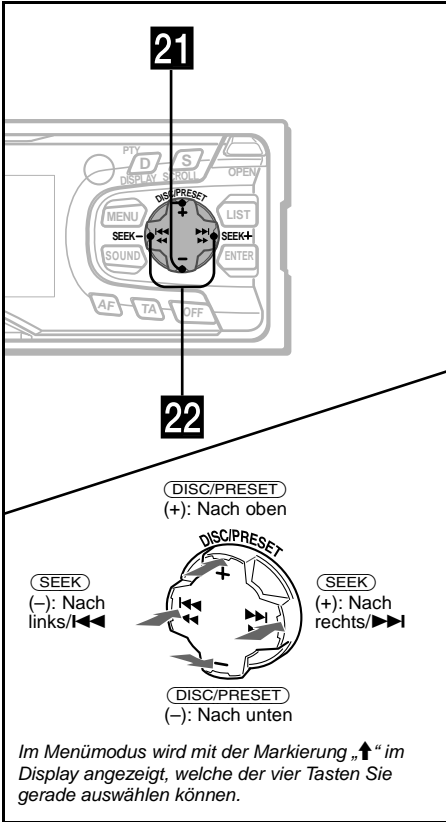

Die entsprechenden Tasten auf der Kartenfernbedienung haben dieselbe Funktion wie die Tasten an diesem Gerät.

- 21 Tasten DISC/PRESET (+/-)**
- |       |                               |
|-------|-------------------------------|
| CD/MD | 9, 12                         |
| RADIO | 13, 14, 18                    |
| MENU  | 8, 10, 11, 12, 13, 17, 18, 21 |
- 22 Tasten SEEK (-/+)**
- |       |                       |
|-------|-----------------------|
| CD/MD | 9                     |
| RADIO | 13, 14, 16            |
| MENU  | 8, 11, 12, 18, 20, 21 |

- 1** Taste DSPL
- 2** Taste MENU
- 3** Taste SOURCE
- 4** Tasten SEEK (←/→)
- 5** Taste SOUND
- 6** Taste OFF
- 7** Tasten VOL (+/-)
- 8** Taste MODE
- 9** Taste LIST
- 10** Tasten DISC/PRESET (↑/↓)
- 11** Taste ENTER
- 12** Taste ATT

**Hinweis**

Wenn Sie das Gerät ausschalten, indem Sie **OFF** 2 Sekunden lang drücken, können Sie es nicht mit der Kartenfernbedienung bedienen. Drücken Sie zunächst **SOURCE** am Gerät, oder legen Sie eine CD/MD ein, um das Gerät zu aktivieren.

**Tip**

Informationen zum Auswechseln der Batterien finden Sie im Abschnitt „Austauschen der Lithiumbatterie“ (Seite 23).

## Sicherheitsmaßnahmen

- Wenn das Fahrzeug längere Zeit in direktem Sonnenlicht geparkt war, lassen Sie das Gerät etwas abkühlen, bevor Sie es einschalten.
- Motorantennen werden automatisch ausgefahren, wenn das Gerät in Betrieb ist.

Sollten an Ihrem Gerät Probleme auftreten oder sollten Sie Fragen haben, auf die in dieser Anleitung nicht eingegangen wird, wenden Sie sich bitte an Ihren Sony-Händler.

### Feuchtigkeitskondensation

Bei Regen oder bei sehr hoher Luftfeuchtigkeit kann sich auf den Linsen im Inneren des Geräts und im Display Feuchtigkeit niederschlagen. In diesem Fall funktioniert das Gerät nicht mehr richtig. Nehmen Sie die CD/MD heraus, und warten Sie etwa eine Stunde, bis die Feuchtigkeit verdunstet ist.

### So bewahren Sie die hohe Tonqualität

Achten Sie darauf, keine Säfte oder andere zuckerhaltige Getränke auf das Gerät oder die CDs/MDs zu verschütten.



## Hinweise zu MDs

- **Öffnen Sie nicht den Schutzschieber des MD-Gehäuses. Andernfalls ist der Datenträger ungeschützt. Schließen Sie den Schutzschieber sofort, wenn er geöffnet sein sollte.**
- Berühren Sie auf keinen Fall die Oberfläche des Datenträgers im Inneren.
- Schützen Sie MDs vor Hitze bzw. hohen Temperaturen. Lassen Sie sie nicht in geparkten Autos, auf dem Armaturenbrett oder auf der Hutablage liegen.

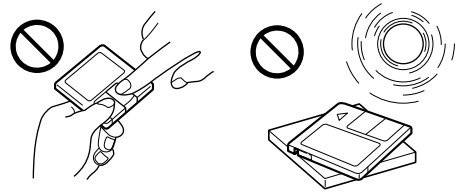

### Hinweise zum Anbringen von Etiketten

Beachten Sie bitte folgendes, damit MDs nicht im Gerät steckenbleiben:

- Bringen Sie das Etikett an einer geeigneten Stelle an.
- Entfernen Sie alte Etiketten, bevor Sie neue anbringen.
- Tauschen Sie Etiketten aus, die sich ablösen.

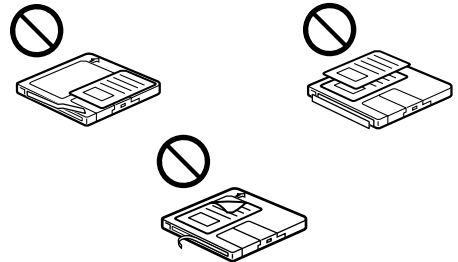

### Reinigung

Reinigen Sie die Oberfläche des Gehäuses ab und zu mit einem weichen, trockenen Tuch.

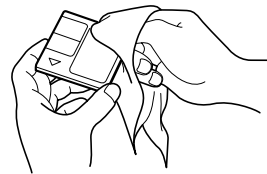



# Vorbereitungen

## Zurücksetzen des Geräts

Bevor Sie das Gerät zum ersten Mal benutzen oder wenn Sie die Autobatterie ausgetauscht haben, müssen Sie das Gerät zurücksetzen. Nehmen Sie die Frontplatte ab, und drücken Sie die Taste RESET mit einem spitzen Gegenstand, wie z. B. einem Kugelschreiber.

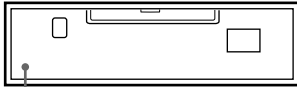

Taste RESET

### Hinweis

Wenn Sie die Taste RESET drücken, werden die eingestellte Uhrzeit und einige weitere gespeicherte Einstellungen gelöscht.

## Abnehmen der Frontplatte

Um einem Diebstahl des Geräts vorzubeugen, kann die Frontplatte abgenommen werden.

### Warnton

Wenn Sie den Zündschlüssel in die Position OFF stellen, ohne die Frontplatte abzunehmen, ertönt einige Sekunden lang ein Warnton.

Wenn Sie einen gesondert erhältlichen Verstärker anschließen und den integrierten Verstärker nicht benutzen, wird der Signalton deaktiviert.

### 1 Drücken Sie **(OFF)**\*.

Die MD/CD-Wiedergabe bzw. der Radioempfang wird beendet. Die Tastenbeleuchtung und das Display bleiben eingeschaltet.

\* Wenn Ihr Fahrzeug nicht über ein Zündschloß mit Zubehörposition (ACC oder I) verfügt, halten Sie unbedingt 2 Sekunden lang **(OFF)** gedrückt, um das Gerät vollständig auszuschalten. Andernfalls wird der Autobatterie weiterhin Strom entzogen.

### 2 Drücken Sie **(OPEN)**, schieben Sie dann die Frontplatte nach rechts, und ziehen Sie sie an der linken Seite vorsichtig heraus.

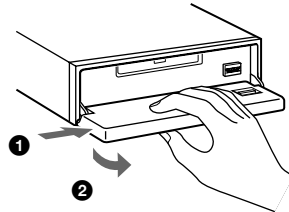

### Hinweise

- Wenn Sie die Frontplatte bei eingeschaltetem Gerät abnehmen, schaltet sich das Gerät automatisch aus, um eine Beschädigung der Lautsprecher zu vermeiden.
- Lassen Sie die Frontplatte nicht fallen, und drücken Sie nicht zu stark auf die Frontplatte und das Display.
- Schützen Sie die Frontplatte vor Hitze bzw. hohen Temperaturen und vor Feuchtigkeit. Lassen Sie sie nicht in geparkten Autos, auf dem Armaturenbrett oder auf der Hutablage liegen.

### Tip

Bewahren Sie die Frontplatte im mitgelieferten Behälter auf, wenn Sie sie bei sich tragen.

Fortsetzung siehe nächste Seite →

## Anbringen der Frontplatte

Setzen Sie die Aussparung (A) an der Frontplatte am Stift (B) am Gerät an, und drücken Sie dann die linke Seite behutsam hinein.

Drücken Sie (SOURCE), bzw. legen Sie eine MD ein, um das Gerät einzuschalten.

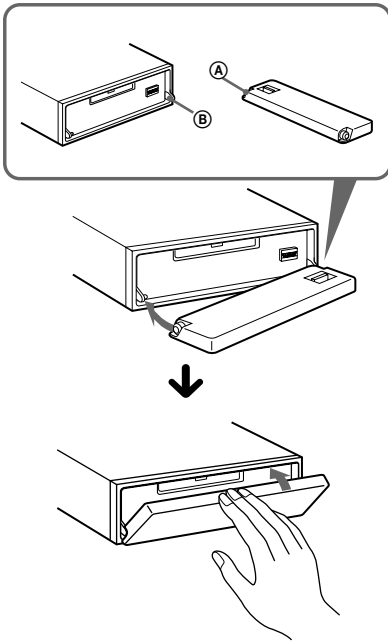

### Hinweis

Legen Sie auf der Innenseite der Frontplatte nichts ab.

## Einstellen der Uhr

Die Uhr zeigt die Uhrzeit im 24-Stunden-Format digital an.

Beispiel: Einstellen der Uhr auf 10:08

- 1 Drücken Sie (MENU), und drücken Sie anschließend eine Seite von (DISC/PRESET) so oft, bis „CLOCK“ erscheint.



- 1 Drücken Sie (ENTER). Die Stundenanzeige blinkt.
- 2 Stellen Sie mit einer der Seiten von (DISC/PRESET) die Stunden ein.
- 3 Drücken Sie die Seite (+) von (SEEK). Die Minutenanzeige blinkt.
- 4 Stellen Sie mit einer der Seiten von (DISC/PRESET) die Minuten ein.

- 2 Drücken Sie (ENTER).



Die Uhr beginnt zu laufen. Wenn Sie die Uhreinstellung vorgenommen haben, erscheint im Display wieder die Anzeige für den normalen Wiedergabemodus.

### Tips

- Mit Hilfe der RDS-Funktion können Sie die Uhr auch automatisch einstellen lassen (Seite 18).
- Wenn der Modus D.INFO auf ON gesetzt ist, wird die Uhrzeit immer angezeigt (Seite 21).

# MD-Player CD/MD-Gerät (gesondert erhältlich)

Sie können mit diesem Gerät nicht nur MDs wiedergeben, sondern auch externe CD/MD-Geräte steuern.

## Hinweis

Wenn Sie ein gesondert erhältliches CD-Gerät mit CD TEXT-Funktion anschließen, erscheinen bei der Wiedergabe einer CD mit CD TEXT die CD TEXT-Informationen im Display.

## Wiedergeben einer CD/MD

Mit diesem Gerät:

- 1 Drücken Sie **(OPEN)**, und legen Sie eine MD mit der beschrifteten Seite nach oben ein.

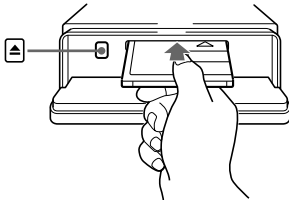

- 2 Schließen Sie die Frontplatte. Die Wiedergabe beginnt automatisch.

Wenn bereits eine MD eingelegt ist, drücken Sie zum Starten der Wiedergabe **(SOURCE)** so oft, bis „MD“ erscheint.

Funktion	Taste
Stoppen der Wiedergabe	<b>(OFF)</b>
Auswerfen der MD	<b>(OPEN)</b> und dann ▲
Überspringen von Titeln – Automatischer Musiksensor	<b>(SEEK)</b> (◀◀/▶▶) [pro Titel einmal drücken]
Vorwärts-/Rückwärtssuchen – Manuelle Suche	<b>(SEEK)</b> (◀◀/▶▶) [bis zur gewünschten Stelle gedrückt halten]

## Hinweise

- Wenn der letzte Titel auf der MD abgespielt wurde, startet die Wiedergabe wieder mit dem ersten Titel der MD.
- Wenn ein gesondert erhältliches Gerät angeschlossen ist, wird die Wiedergabe derselben Tonquelle auf dem gesondert erhältlichen CD/MD-Gerät fortgesetzt.

Mit dem gesondert erhältlichen Gerät:

- 1 Drücken Sie mehrmals **(SOURCE)**, um „CD“ bzw. „MD“ auszuwählen.
- 2 Drücken Sie **(MODE)** so oft, bis das gewünschte Gerät angezeigt wird. Die Wiedergabe beginnt.

Funktion	Taste
Überspringen von CDs/MDs – CD/MD-Auswahl	<b>(DISC/PRESET)</b> (+/-)

## Informationen im Display

Wenn die CD/MD bzw. der Titel wechselt, wird der gespeicherte Name\*1, falls vorhanden, der neuen CD/MD bzw. des neuen Titels automatisch angezeigt (Wenn die Funktion Auto Scroll auf „ON“ gesetzt ist, laufen Namen mit mehr als 8 Zeichen im Display durch und werden auf diese Weise ganz angezeigt (Seite 21)).

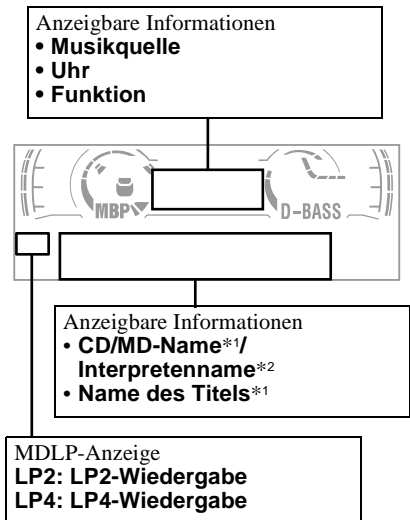

Fortsetzung siehe nächste Seite →

Funktion	Taste
Wechseln der wechsellängigen Information	<b>(DISPLAY/PTY)</b>
Vollständiges Anzeigen der Informationen	<b>(SCROLL)</b>

- \*1 „NO NAME“ zeigt an, daß kein Disc Memo (Seite 10) oder gespeicherter Name zum Anzeigen vorhanden ist.
- \*2 Nur bei CDs, bei denen die CD TEXT-Informationen den Namen des Interpreten enthalten.

#### Hinweise

- Einige Zeichen können nicht angezeigt werden.
- Bei einigen CDs mit außergewöhnlich langem CD TEXT laufen die Informationen unter Umständen nicht im Display durch und werden daher nicht ganz angezeigt.
- Mit diesem Gerät kann der Name des Interpreten nicht einzeln für jeden Titel einer CD mit CD TEXT angezeigt werden.

#### Tip

Wenn die Funktion Auto Scroll auf OFF gesetzt ist und der Name der CD/MD bzw. des Titels wechselt, läuft der Name nicht im Display durch und wird daher nicht ganz angezeigt.

## Wiederholtes Wiedergeben von Titeln

### — Repeat Play

Ein Titel oder alle Titel auf der CD/MD im Hauptgerät werden automatisch wiederholt wiedergegeben, wenn das Ende erreicht ist. Sie haben folgende Möglichkeiten für die wiederholte Wiedergabe:

- REP-1 — zum wiederholten Wiedergeben eines Titels.
- REP-2\* — zum wiederholten Wiedergeben einer CD/MD.

\* Nur verfügbar, wenn mindestens ein gesondert erhältliches CD/MD-Gerät angeschlossen ist.

**Drücken Sie während der Wiedergabe **(3)** (REP) so oft, bis die gewünschte Einstellung im Display erscheint.**

Repeat Play beginnt.

Wenn Sie wieder in den normalen Wiedergabemodus schalten möchten, wählen Sie „REP-OFF“.

## Wiedergeben von Titeln in willkürlicher Reihenfolge

### — Shuffle Play

Sie haben folgende Möglichkeiten:

- SHUF-1 — zum Wiedergeben der Titel auf der aktuellen CD/MD in willkürlicher Reihenfolge.
- SHUF-2\*<sup>1</sup> — zum Wiedergeben der Titel im aktuellen gesondert erhältlichen CD/MD-Gerät in willkürlicher Reihenfolge.
- SHUF-ALL\*<sup>2</sup> — zum Wiedergeben aller Titel in allen angeschlossenen CD/MD-Geräten (einschließlich dieses Geräts) in willkürlicher Reihenfolge.

\*1 Nur verfügbar, wenn mindestens ein gesondert erhältliches CD/MD-Gerät angeschlossen ist.

\*2 Nur verfügbar, wenn mindestens ein gesondert erhältliches MD-Gerät bzw. mindestens zwei gesondert erhältliche CD-Geräte angeschlossen sind.

**Drücken Sie während der Wiedergabe **(6)** (SHUF) so oft, bis die gewünschte Einstellung im Display erscheint.**

Shuffle Play beginnt.

Wenn Sie wieder in den normalen Wiedergabemodus schalten möchten, wählen Sie „SHUF-OFF“.

#### Hinweis

Mit „SHUF-ALL“ werden nicht Titel von CD-Geräten und MD-Geräten gemischt wiedergegeben.

## Benennen einer CD

### — Disc Memo (bei einem CD-Gerät mit CUSTOM FILE-Funktion)

Sie können für jede CD einen individuellen Namen speichern (Disc Memo). Sie können pro CD bis zu 8 Zeichen eingeben. Wenn Sie einen Namen für eine CD eingeben, können Sie die CD anhand des Namens ansteuern (Seite 12).

- 1 Starten Sie die Wiedergabe der CD, für die Sie einen Namen eingeben wollen.**
- 2 Drücken Sie **(MENU)**, und drücken Sie anschließend eine Seite von **(DISC/PRESET)** so oft, bis „NAMEEDIT“ erscheint.**

### 3 Drücken Sie **(ENTER)**.



Während Sie die CD benennen, wird sie vom Gerät wiederholt wiedergegeben.

### 4 Geben Sie die Zeichen ein.

**1** Drücken Sie mehrmals die Seite **(+)**\*1 von **(DISC/PRESET)**, um das gewünschte Zeichen auszuwählen.

A → B → C ... → 0 → 1 → 2 ... → + →  
- → \* ... → \_ \*2 → A

\*1 Die Zeichen erscheinen in umgekehrter Reihenfolge, wenn Sie die Seite (-) von **(DISC/PRESET)** drücken.

\*2 (Leerzeichen)

**2** Drücken Sie die Seite **(+)** von **(SEEK)**, wenn Sie das gewünschte Zeichen gefunden haben.



Wenn Sie die Seite (-) von **(SEEK)** drücken, schalten Sie eine Stelle nach links.

**3** Wiederholen Sie Schritt **1** und **2**, bis Sie den ganzen Namen eingegeben haben.

**5** Wenn Sie wieder in den normalen CD-Wiedergabemodus schalten wollen, drücken Sie **(ENTER)**.

#### Tips

- Sie können einen Namen korrigieren oder löschen, indem Sie ihn einfach überschreiben oder „\_“ eingeben.
- Es gibt noch eine andere Möglichkeit, mit dem Benennen einer CD zu beginnen: Halten Sie **(LIST)** 2 Sekunden lang gedrückt, statt Schritt 2 und 3 auszuführen. Sie können das Benennen auch abschließen, indem Sie **(LIST)** 2 Sekunden lang gedrückt halten, statt Schritt 5 auszuführen.
- Sie können CDs in einem Gerät ohne CUSTOM FILE-Funktion benennen, wenn dieses in Kombination mit einem CD-Gerät angeschlossen ist, das über diese Funktion verfügt. Das Disc Memo wird in diesem Fall in dem CD-Gerät mit CUSTOM FILE-Funktion gespeichert.

#### Hinweis

Der Wiedergabemodus REP-1 bzw. Shuffle Play wird unterbrochen, bis das Eingeben des Namens abgeschlossen ist.

### Anzeigen des Disc Memo

Beim Anzeigen von Informationen hat das Disc Memo immer Priorität vor einer ursprünglichen CD TEXT-Information.

Funktion	Taste
Anzeigen	<b>(DISPLAY/PTY)</b> während der Wiedergabe einer CD bzw. CD mit CD TEXT

#### Tip

Welche Informationen Sie noch anzeigen lassen können, ist auf Seite 9 erläutert.

### Löschen des Disc Memo

**1** Drücken Sie mehrmals **(SOURCE)**, um „CD“ auszuwählen.

**2** Drücken Sie mehrmals **(MODE)**, um das CD-Gerät auszuwählen, in dem das Disc Memo gespeichert ist.

**3** Drücken Sie **(MENU)**, und drücken Sie anschließend eine Seite von **(DISC/PRESET)** so oft, bis „NAME DEL“ erscheint.

**4** Drücken Sie **(ENTER)**.

Die gespeicherten Namen werden, beginnend mit den zuerst eingegebenen, angezeigt.

**5** Drücken Sie eine Seite von **(DISC/PRESET)** mehrmals, um den zu löschenden CD-Namen auszuwählen. Die gespeicherten Namen werden, beginnend mit den zuerst eingegebenen, angezeigt.

**6** Drücken Sie 2 Sekunden lang **(ENTER)**.

Der Name wird gelöscht.

Gehen Sie wie in Schritt 5 und 6 erläutert vor, wenn Sie weitere Namen löschen wollen.

**7** Drücken Sie zweimal **(MENU)**.

Das Gerät schaltet wieder in den normalen CD-Wiedergabemodus.

#### Hinweise

- Wenn das Disc Memo einer CD mit CD TEXT gelöscht wird, werden die ursprünglichen CD TEXT-Informationen angezeigt.
- Wenn Sie das zu löschende Disc Memo nicht finden können, wählen Sie in Schritt 2 ein anderes CD-Gerät aus.

## Ansteuern einer CD/MD anhand des Namens

— List-up (bei einem CD-Gerät mit CD TEXT-/CUSTOM FILE-Funktion oder einem MD-Gerät)

Sie können diese Funktion bei CDs/MDs benutzen, für die Sie einen Namen eingegeben haben\*<sup>1</sup>, oder bei CDs mit CD TEXT\*<sup>2</sup>.

- \*1 Ansteuern einer CD/MD anhand des eingegebenen Namens: wenn ein Name für eine CD (Seite 10) bzw. eine MD gespeichert wurde.  
\*2 Ansteuern von CDs anhand der CD TEXT-Informationen: wenn Sie eine CD mit CD TEXT auf einem CD-Gerät mit CD TEXT-Funktion wiedergeben.

### 1 Drücken Sie **(LIST)**.

Der Name der aktuellen CD/MD erscheint im Display.

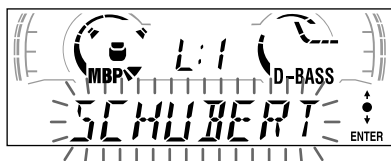

### 2 Drücken Sie eine Seite von **(DISC/PRESET)** mehrmals, bis Sie die gewünschte CD/MD gefunden haben.

### 3 Drücken Sie **(ENTER)**, um die Wiedergabe der CD/MD zu starten.

#### Hinweis

Einige Zeichen können nicht angezeigt werden (Ausnahme: Disc Memo).

## Auswählen bestimmter Titel für die Wiedergabe

— Bank (bei einem CD-Gerät mit der CUSTOM FILE-Funktion)

Wenn Sie eine CD entsprechend definieren, können Sie das Gerät so einstellen, daß bestimmte Titel übersprungen und nur die gewünschten Titel wiedergegeben werden.

### 1 Starten Sie die Wiedergabe der CD, die Sie definieren wollen.

### 2 Drücken Sie **(MENU)**, und drücken Sie anschließend eine Seite von **(DISC/PRESET)** so oft, bis „BANK SEL“ erscheint.

### 3 Drücken Sie **(ENTER)**.

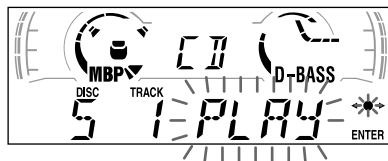

### 4 Legen Sie die Titel fest, die wiedergegeben bzw. übersprungen werden sollen.

#### ① Drücken Sie eine Seite von **(SEEK)** mehrmals, um den entsprechenden Titel auszuwählen.

#### ② Drücken Sie mehrmals **(ENTER)**, um „PLAY“ oder „SKIP“ auszuwählen.

### 5 Wenn Sie „PLAY“ oder „SKIP“ für weitere Titel festlegen wollen, gehen Sie wie in Schritt 4 erläutert vor.

### 6 Drücken Sie zweimal **(MENU)**.

Das Gerät schaltet wieder in den normalen CD-Wiedergabemodus.

#### Hinweise

- Sie können „PLAY“ und „SKIP“ für bis zu 24 Titel einstellen.
- Sie können „SKIP“ nicht für alle Titel auf einer CD definieren.

## Wiedergeben bestimmter Titel

Sie haben folgende Möglichkeiten:

- BANK-ON — Alle Titel mit der Einstellung „PLAY“ werden wiedergegeben.
- BANK-INV (Inverse) — Alle Titel mit der Einstellung „SKIP“ werden wiedergegeben.

### 1 Drücken Sie während der Wiedergabe **(MENU)**, und drücken Sie anschließend eine Seite von **(DISC/PRESET)** so oft, bis „BANK-ON“, „BANK-INV“ oder „BANK-OFF“ erscheint.

### 2 Drücken Sie die Seite (+) von **(SEEK)** so oft, bis die gewünschte Einstellung erscheint.

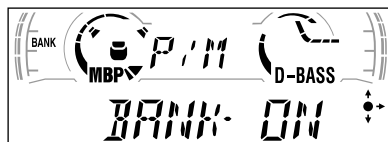

### 3 Drücken Sie **(ENTER)**.

Die Wiedergabe startet ab dem Titel nach dem aktuellen Titel.

Wenn Sie wieder in den normalen Wiedergabemodus schalten möchten, wählen Sie in Schritt 2 „BANK-OFF“.

# Radio

Für jeden Frequenzbereich (FM1, FM2, FM3, MW und LW) können Sie bis zu 6 Sender speichern.

## Vorsicht

Wenn Sie während der Fahrt Sender einstellen, sollten Sie die BTM-Funktion verwenden. Andernfalls besteht Unfallgefahr.

# Automatisches Speichern von Radiosendern

— BTM-Funktion (Best Tuning Memory - Speicherbelegungsautomatik)

Das Gerät wählt im ausgewählten Frequenzbereich die Sender mit den stärksten Signalen aus und speichert diese in der Reihenfolge ihrer Frequenzen.

- 1 Drücken Sie mehrmals **(SOURCE)**, um das Radio auszuwählen.
- 2 Drücken Sie mehrmals **(MODE)**, um den Frequenzbereich auszuwählen.
- 3 Drücken Sie **(MENU)**, und drücken Sie anschließend eine Seite von **(DISC/PRESET)** so oft, bis „BTM“ erscheint.
- 4 Drücken Sie **(ENTER)**.  
Ein Signalton ist zu hören, und die Einstellung wird gespeichert.

## Hinweise

- Wenn aufgrund schwacher Signale nur wenige Sender in guter Qualität zu empfangen sind, bleiben auf einigen Stationstasten die vorher gespeicherten Sender erhalten.
- Wird im Display eine Nummer angezeigt, beginnt das Gerät beim Speichern von Sendern mit der angezeigten Nummer.

# Einstellen gespeicherter Sender

- 1 Drücken Sie mehrmals **(SOURCE)**, um das Radio auszuwählen.
- 2 Drücken Sie mehrmals **(MODE)**, um den Frequenzbereich auszuwählen.
- 3 Drücken Sie die Stationstaste (**1** bis **6**), auf der der gewünschte Sender gespeichert ist.

## Tip

Drücken Sie eine Seite von **(DISC/PRESET)**, um die Sender in der gespeicherten Reihenfolge zu empfangen (Senderspeichersuchfunktion).

## Wenn das Einstellen gespeicherter Sender nicht funktioniert

**Drücken Sie eine Seite von (SEEK), um den Sender zu suchen (automatischer Sendersuchlauf).**

Der Suchlauf stoppt, wenn ein Sender empfangen wird. Wiederholen Sie diesen Vorgang, bis das Gerät den gewünschten Sender empfängt.

## Tips

- Wenn der automatische Sendersuchlauf zu oft stoppt, aktivieren Sie den lokalen Suchmodus, so daß die Suche auf Sender mit stärkeren Signalen beschränkt wird (siehe „Wechseln der Klang- und Anzeigeeinstellungen“ auf Seite 21).
- Wenn Sie die Frequenz des gewünschten Senders kennen, halten Sie eine Seite von **(SEEK)** gedrückt, bis die Frequenz in etwa erreicht ist, und drücken Sie **(SEEK)** dann so oft, bis die gewünschte Frequenz genau eingestellt ist (manuelle Sendersuche).

## Bei schlechtem UKW-Stereoempfang

**Wählen Sie den monauralen Empfangsmodus**

(siehe „Wechseln der Klang- und Anzeigeeinstellungen“ auf Seite 21). Die Tonqualität wird dadurch besser, der Ton wird zugleich aber monaural (die Anzeige „ST“ wird ausgeblendet).

## Speichern bestimmter Radiosender

Sie können die gewünschten Sender manuell unter einer beliebigen Stationstaste speichern.

- 1 Drücken Sie mehrmals **(SOURCE)**, um das Radio auszuwählen.
- 2 Drücken Sie mehrmals **(MODE)**, um den Frequenzbereich auszuwählen.
- 3 Drücken Sie eine Seite von **(SEEK)**, um den Sender einzustellen, den Sie speichern wollen.
- 4 Drücken Sie 2 Sekunden lang die gewünschte Stationstaste (**1** bis **6**), bis „MEM“ erscheint.  
Die Stationstastenanzeige erscheint im Display.

### Hinweis

Wenn Sie auf der gleichen Stationstaste einen anderen Sender speichern, wird der zuvor gespeicherte Sender gelöscht.

## Einstellen eines Senders anhand einer Liste

— List-up

- 1 Drücken Sie während des Radioempfangs kurz **(LIST)**.  
Die Frequenz oder der Name des momentan eingestellten Senders blinkt.

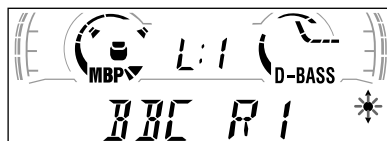

- 2 Drücken Sie eine Seite von **(DISC/PRESET)** mehrmals, bis Sie den gewünschten Sender gefunden haben.
- 3 Stellen Sie mit **(ENTER)** den gewünschten Sender ein.



# RDS

## Übersicht über RDS

UKW-Sender, die RDS (Radiodaten-system) unterstützen, strahlen zusammen mit den normalen Radioprogrammsignalen nicht hörbare, digitale Informationen aus. Beim Empfang eines RDS-Senders können beispielsweise folgende Informationen angezeigt werden.

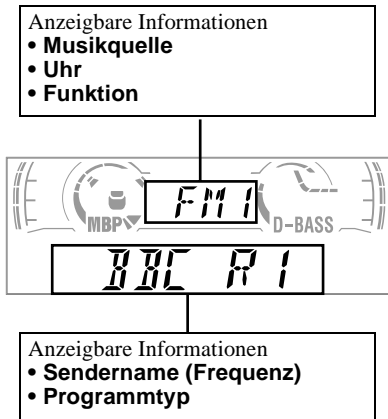

Funktion	Taste
Wechseln der angezeigten Information	(DISPLAY/PTY)

## RDS-Funktionen

Mit RDS-Daten stehen Ihnen weitere nützliche Funktionen zur Verfügung, z. B.:

- **Automatisches Neueinstellen eines Senders**, was vor allem bei langen Fahrten über große Entfernungen hinweg hilfreich ist. — AF → Seite 15
- Empfangen von **Verkehrsdurchsagen**, auch wenn Sie einen anderen Sender oder eine andere Tonquelle eingestellt haben. — TA → Seite 16
- Auswählen von Sendern nach **Programmtyp** der Sendungen. — PTY → Seite 17
- Automatisches Einstellen der **Uhrzeit**. — CT → Seite 18

### Hinweise

- Je nach Land oder Region stehen nicht alle RDS-Funktionen zur Verfügung.
- Die RDS-Funktion arbeitet möglicherweise nicht korrekt, wenn die Sendesignale zu schwach sind oder wenn der eingestellte Sender keine RDS-Daten ausstrahlt.

## Automatisches Neueinstellen von Sendern für optimale Empfangsqualität

### — AF-Funktion

Mit der AF-Funktion (Alternativfrequenzen) wird für den Sender, den Sie gerade hören, automatisch die Frequenz mit den stärksten Sendesignalen eingestellt.

Die Frequenzen werden also automatisch gewechselt.

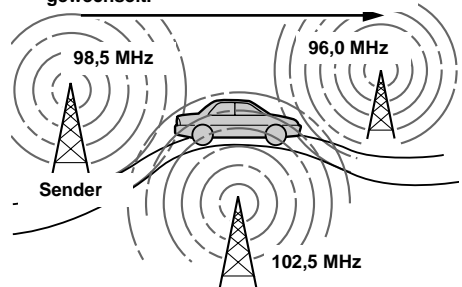

**1** Wählen Sie einen UKW-Sender aus (Seite 13).

**2** Drücken Sie (AF) so oft, bis „AF-ON“ angezeigt wird.

Das Gerät beginnt, im selben Netzwerk nach einer Alternativfrequenz mit stärkeren Signalen zu suchen.

Wenn „NO AF“ blinkt, gibt es für den gerade eingestellten Sender keine Alternativfrequenz.

### Hinweis

Wenn im Sendebereich keine Alternativfrequenzen vorhanden sind oder Sie nicht nach einem Alternativsender zu suchen brauchen, schalten Sie die AF-Funktion aus, indem Sie „AF-OFF“ auswählen.

Fortsetzung siehe nächste Seite →

## Bei Sendern ohne Alternativfrequenzen

Drücken Sie eine Seite von **(SEEK)**, während der Sendername blinkt (ca. 8 Sekunden lang).

Das Gerät beginnt dann mit der Suche nach einer Frequenz mit denselben PI-Daten (Programme Identification - Programmkennung). „PI SEEK“ wird angezeigt.

Wenn das Gerät keine Frequenz mit denselben PI-Daten finden kann, wechselt das Gerät kehrt wieder zur zuvor eingestellten Frequenz zurück.

## Unveränderter Empfang eines Regionalsenders

Wenn die AF-Funktion aktiviert ist, wird der Empfang dieses Geräts werkseitig auf eine bestimmte Region beschränkt, so daß nicht zu einem anderen Regionalsender mit einer stärkeren Frequenz gewechselt wird.

Wenn Sie den Empfangsbereich dieses Regionalprogramms verlassen oder lieber die gesamte AF-Funktion nutzen wollen, wählen Sie „REG-OFF“ aus dem Menü (Seite 21).

### Hinweis

Diese Funktion steht in Großbritannien und in einigen anderen Regionen nicht zur Verfügung.

## Lokalsenderfunktion (nur Großbritannien)

Mit Hilfe dieser Funktion können Sie andere Lokalsender auswählen, auch wenn diese zuvor nicht unter einer Stationstaste gespeichert wurden.

- 1 Drücken Sie eine der Stationstasten **(1 bis 6)**, auf der ein Lokalsender gespeichert ist.
- 2 Drücken Sie innerhalb von 5 Sekunden erneut die Stationstaste des Lokalsenders.
- 3 Wiederholen Sie diesen Vorgang, bis das Gerät den gewünschten Lokalsender empfängt.

## Empfangen von Verkehrsdurchsagen

— TA/TP

Wenn Sie die TA- (Traffic Announcement - Verkehrsdurchsagen) und die TP-Funktion (Traffic Programme - Verkehrsfunk) aktivieren, können Sie automatisch einen UKW-Sender einstellen, der Verkehrsdurchsagen ausstrahlt. Dabei ist es unerheblich, welches UKW-Programm bzw. welche Tonquelle (CD oder MD) Sie gerade hören. Das Gerät wechselt nach der Durchsage zurück zur vorherigen Tonquelle.

**Drücken Sie **(TA)** so oft, bis „TA-ON“ angezeigt wird.**

Das Gerät beginnt, nach Verkehrsfunksendern zu suchen.

„TP“ zeigt an, daß ein solcher Sender empfangen wird, und „TA“ blinkt während einer Verkehrsdurchsage. Das Gerät setzt die Suche nach Verkehrsfunksendern fort, wenn „NO TP“ angezeigt wird.

Wenn Sie alle Verkehrsdurchsagen ausschalten wollen, wählen Sie „TA-OFF“.

Funktion	Taste
Ausschalten der aktuellen Verkehrsdurchsage	<b>(TA)</b>

### Tip

Eine laufende Verkehrsdurchsage können Sie auch mit der Taste **(SOURCE)** oder **(MODE)** abbrechen.

## Speichern der Lautstärke von Verkehrsdurchsagen

Sie können die Lautstärke für die Verkehrsdurchsagen voreinstellen, so daß Sie sie nicht überhören.

- 1 Stellen Sie mit dem Lautstärkeregler die gewünschte Lautstärke ein.
- 2 Drücken Sie 2 Sekunden lang **(TA)**. „TA“ erscheint, und die Einstellung wird gespeichert.

## Empfangen von Katastrophenwarnungen

Wenn die AF- oder die TA-Funktion aktiviert ist und während des Empfangs eines UKW-Senders oder der Wiedergabe einer CD/MD eine Katastrophenwarnung ausgestrahlt wird, wechselt das Gerät automatisch zur Katastrophenwarnung.

# Speichern von RDS-Sendern zusammen mit der AF- und TA-Einstellung

Wenn Sie RDS-Sender speichern, speichert das Gerät zusammen mit der Frequenz auch die AF-/TA-Einstellung (on/off) für jeden Sender. Sie können für die einzelnen gespeicherten Sender unterschiedliche Einstellungen (AF, TA oder beides) oder für alle gespeicherten Sender dieselbe Einstellung wählen. Wenn Sie Sender mit „AF-ON“ speichern, werden automatisch die Sender mit den stärksten Radiosignalen gespeichert.

## Speichern derselben Einstellung für alle gespeicherten Sender

- 1 Wählen Sie einen UKW-Frequenzbereich (Seite 13).
- 2 Drücken Sie **(AF)** und/oder **(TA)**, um „AF-ON“ und/oder „TA-ON“ auszuwählen.  
Bitte beachten Sie, daß mit „AF-OFF“ bzw. „TA-OFF“ nicht nur RDS-Sender, sondern auch andere Sender gespeichert werden.
- 3 Drücken Sie **(MENU)**, und drücken Sie anschließend eine Seite von **(DISC/PRESET)** so oft, bis „BTM“ erscheint.
- 4 Drücken Sie **(ENTER)**, bis „BTM“ blinkt.

## Speichern unterschiedlicher Einstellungen für die einzelnen gespeicherten Sender

- 1 Wählen Sie einen UKW-Frequenzbereich aus, und stellen Sie den gewünschten Sender ein (Seite 14).
- 2 Drücken Sie **(AF)** und/oder **(TA)**, um „AF-ON“ und/oder „TA-ON“ auszuwählen.
- 3 Drücken Sie die gewünschte Stationstaste (**①** bis **⑥**), bis „MEM“ erscheint.

Weitere Sender können Sie wie in den Schritten oben erläutert speichern.

# Einstellen von Sendern nach Programmtyp

— PTY

Sie können einen Sender einstellen, indem Sie den Programmtyp auswählen, den Sie hören möchten.

Programmtypen	Anzeige
Nachrichten	NEWS
Aktuelles Zeitgeschehen	AFFAIRS
Informationen	INFO
Sport	SPORT
Erziehung und Bildung	EDUCATE
Hörspiele	DRAMA
Kultur	CULTURE
Wissenschaft	SCIENCE
Verschiedenes	VARIED
Pop-Musik	POP M
Rock-Musik	ROCK M
Leichte Unterhaltung	EASY M
Leichte Klassik	LIGHT M
Klassik	CLASSICS
Sonstige Musik	OTHER M
Wetter	WEATHER
Finanzberichte	FINANCE
Kinderprogramme	CHILDREN
Magazinsendungen	SOCIAL A
Religion	RELIGION
Hörer-Telefon	PHONE IN
Reiseinformationen	TRAVEL
Freizeitprogramm	LEISURE
Jazz	JAZZ
Country-Musik	COUNTRY
Volksmusik	NATION M
Oldies	OLDIES
Folk	FOLK M
Dokumentarbeiträge	DOCUMENT

### Hinweis

Sie können diese Funktion in Ländern, in denen keine PTY-Daten (Programmtypauswahl) zur Verfügung stehen, nicht verwenden.

Fortsetzung siehe nächste Seite → 17

- 1 Drücken Sie während des UKW-Empfangs (DISPLAY/PTY), bis „PTY“ erscheint.



Der Name des aktuellen Programmtyps erscheint, wenn der Sender PTY-Daten ausstrahlt.

„-----“ erscheint, wenn der eingestellte Sender kein RDS-Sender ist oder wenn keine RDS-Daten empfangen werden.

- 2 Drücken Sie (DISC/PRESET) so oft, bis der gewünschte Programmtyp angezeigt wird.

Die Programmtypen erscheinen in der Reihenfolge, die in der Tabelle angegeben ist. „-----“ wird angezeigt, wenn der Programmtyp in den RDS-Daten nicht angegeben wird.

- 3 Drücken Sie (ENTER).

Das Gerät beginnt, nach einem Sender zu suchen, der den ausgewählten Programmtyp ausstrahlt.

## Automatisches Einstellen der Uhr

— CT

Mit den CT-Daten (Clock Time - Uhrzeit), die von RDS-Sendern ausgestrahlt werden, läßt sich die Uhr automatisch einstellen.

- 1 Drücken Sie während des Radioempfangs (MENU), und drücken Sie anschließend eine Seite von (DISC/PRESET) so oft, bis „CT-OFF“ erscheint.

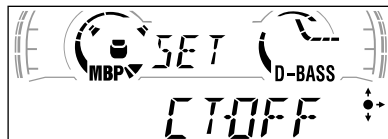

- 2 Drücken Sie die Seite (+) von (SEEK) so oft, bis „CT-ON“ erscheint.

Die Uhr wird eingestellt.

- 3 Schalten Sie mit (ENTER) zur normalen Anzeige zurück.

Wenn Sie die CT-Funktion deaktivieren wollen, wählen Sie in Schritt 2 „CT-OFF“.

### Hinweise

- Die CT-Funktion steht möglicherweise nicht zur Verfügung, auch wenn ein RDS-Sender empfangen wird.
- Die mit der CT-Funktion eingestellte Uhrzeit ist nicht immer korrekt.

# Weitere Funktionen

Sie können das Gerät sowie gesondert erhältliche CD/MD-Geräte mit einem Joystick (**gesondert erhältlich**) steuern.

## Der Joystick

Bringen Sie zunächst je nach der Montage des Joysticks den entsprechenden Aufkleber an. Der Joystick wird über Tasten und/oder Drehregler bedient.

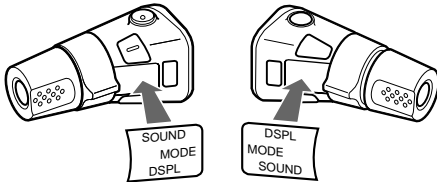

## Drücken der Tasten

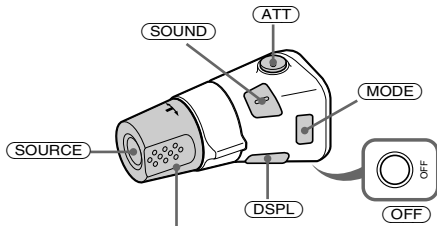

Stellen Sie durch Drehen des Reglers VOL die Lautstärke ein.

Taste	Funktion
<b>SOURCE</b>	Wechseln der Tonquelle (Radio/CD*1/MD)
<b>MODE</b>	Wechseln des Modus (Radiofrequenzbereich/CD*1-Gerät/MD-Gerät)
<b>ATT</b>	Dämpfen des Tons
<b>OFF</b> *2	Stoppen der Wiedergabe bzw. des Radioempfangs
<b>SOUND</b>	Einstellen des Klangmodus
<b>DSPL</b>	Wechseln der angezeigten Informationen

- \*1 Nur wenn die entsprechenden gesondert erhältlichen Geräte angeschlossen sind.
- \*2 Wenn Ihr Fahrzeug nicht über ein Zündschloß mit Position ACC oder I verfügt, drücken Sie unbedingt 2 Sekunden lang **OFF**, um die Uhrzeitanzeige auszuschalten, nachdem Sie die Zündung ausgeschaltet haben.

## Drehen des Reglers

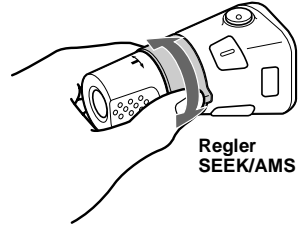

Wenn Sie den Regler drehen und loslassen, können Sie:

- Titel überspringen.
- Sender automatisch einstellen.

Wenn Sie den Regler drehen, halten und loslassen, können Sie:

- in einem Titel vorwärts-/rückwärtssuchen.
- einen Sender manuell einstellen.

## Drücken und Drehen des Reglers

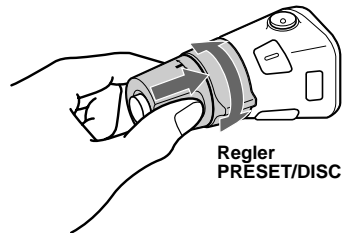

Wenn Sie den Regler gleichzeitig drücken und drehen, können Sie:

- gespeicherte Sender einstellen.
- die CD/MD wechseln\*.

\* Wenn ein gesondert erhältliches CD/MD-Gerät angeschlossen ist.

Fortsetzung siehe nächste Seite →

## Wechseln der Drehrichtung

Die Drehrichtung der Regler ist werkseitig wie in der folgenden Abbildung zu sehen eingestellt.

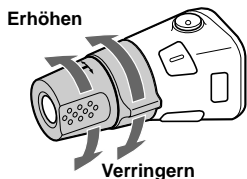

Wenn Sie den Joystick rechts von der Lenksäule anbringen, können Sie die Drehrichtung der Regler ändern.

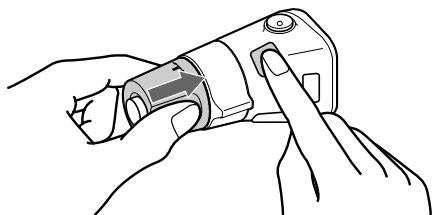

**Halten Sie den Regler VOL gedrückt, und drücken Sie (SOUND) 2 Sekunden lang.**

### Tip

Sie können die Drehrichtung der Regler auch mit dem Gerät ändern (siehe „Wechseln der Klang- und Anzeigeeinstellungen“ auf Seite 21).

## Einstellen der Klangeigenschaften

Sie können die Bässe, die Höhen, die Balance und den Fader einstellen.

Die Einstellungen für Bässe und Höhen können getrennt für jede Tonquelle gespeichert werden.

**1 Wählen Sie die einzustellende Option aus, indem Sie (SOUND) wiederholt drücken.**

Mit jedem Tastendruck auf (SOUND) wechselt die Anzeige folgendermaßen:  
**BAS (Bässe) → TRE (Höhen) → BAL (links-rechts) → FAD (vorne-hinten)**

**2 Stellen Sie die ausgewählte Option ein, indem Sie eine Seite von (SEEK) drücken.**

Beim Einstellen mit dem Joystick drücken Sie (SOUND) und drehen am Regler VOL.

### Hinweis

Nachdem Sie eine Klangoption ausgewählt haben, müssen Sie innerhalb von 3 Sekunden den Einstellvorgang beginnen.

## Schnelles Dämpfen des Tons

(mit dem Joystick oder der Kartenfernbedienung)

**Drücken Sie (ATT) auf dem Joystick oder der Kartenfernbedienung.**

„ATT-ON“ erscheint kurz im Display, und danach wird „ATT“ angezeigt.

Wenn Sie wieder die vorherige Lautstärke einstellen wollen, drücken Sie erneut (ATT).

### Tip

Wenn das Schnittstellenkabel eines Autotelefon mit der ATT-Leitung verbunden ist und ein Telefonanruf eingeht, senkt das Gerät die Lautstärke automatisch (Stummschaltfunktion zum Telefonieren).

# Wechseln der Klang- und Anzeigeeinstellungen

## — Menü

Sie können folgende Optionen einstellen:

### SET (Konfiguration)

- CLOCK (Uhrzeit) (Seite 8)
- CT-Daten (Uhrzeit) (Seite 18)
- BEEP — Dient zum Ein- oder Ausschalten des Signaltons.
- RM (Joystick) — Dient zum Wechseln der Drehrichtung der Regler am Joystick.
  - Wählen Sie „NORM“, wenn die werkseitig voreingestellte Drehrichtung der Regler beibehalten werden soll.
  - Wählen Sie „REV“, wenn Sie den Joystick auf der rechten Seite der Lenksäule anbringen.

### DSPL (Display)

- D.INFO (Dual Information) — Uhrzeit und Wiedergabemodus werden gleichzeitig angezeigt (ON).
- AMBER/GREEN — Sie können die Beleuchtungsfarbe zwischen gelb und grün umschalten (nur MDX-CA680).
- M.DSPL (Motion Display = Bewegte Anzeige) — Dient zum Auswählen des Modus für die bewegte Anzeige („1“, „2“ oder „OFF“).
  - Wenn Sie „1“ wählen, werden im Display Dekorationslinien angezeigt und die Demo-Anzeige aktiviert.
  - Wenn Sie „2“ wählen, werden im Display Dekorationslinien angezeigt und die Demo-Anzeige deaktiviert.
  - Mit „OFF“ wird die bewegte Anzeige deaktiviert.
- A.SCRL (Auto Scroll)
  - Wenn Sie „ON“ wählen, laufen alle angezeigten Namen mit mehr als 8 Zeichen automatisch im Display durch und werden auf diese Weise ganz angezeigt.
  - Wenn die Funktion Auto Scroll auf OFF gesetzt ist und der Name der CD/MD bzw. des Titels wechselt, läuft der Name nicht im Display durch und wird daher nicht ganz angezeigt.

### P/M (Wiedergabemodus)

- LOCAL-ON/OFF (lokaler Suchmodus) (Seite 13)
  - Wählen Sie „ON“, wenn Sie nur Sender mit starken Signalen einstellen wollen.
- MONO-ON/OFF (monauraler Modus) (Seite 13)
  - Wenn Sie „ON“ wählen, werden UKW-Stereosender monaural wiedergegeben. Mit „OFF“ schalten Sie in den normalen Modus zurück.
- REG-ON/OFF (Regional) (Seite 16)

### 1 Drücken Sie **(MENU)**.

Zum Einstellen von A.SCRL drücken Sie **(MENU)** während der Wiedergabe einer CD/MD.

### 2 Drücken Sie eine Seite von **(DISC/PRESET)** so oft, bis die gewünschte Option erscheint.

### 3 Wählen Sie mit der Seite (+) von **(SEEK)** die gewünschte Einstellung aus (z. B. ON oder OFF).

### 4 Drücken Sie **(ENTER)**.

Wenn Sie die Einstellung vorgenommen haben, erscheint im Display wieder die Anzeige für den normalen Wiedergabemodus.

#### Hinweis

Je nach aktueller Programmquelle werden unterschiedliche Optionen angezeigt.

#### Tip

Sie können problemlos zwischen den Kategorien („SET“, „DSPL“, „P/M“ und „EDIT“) wechseln, indem Sie eine Seite von **(DISC/PRESET)** 2 Sekunden lang gedrückt halten.

# Auswählen der Klangposition

## — Beste Klangposition (MBP)

Wenn Sie alleine im Auto sitzen, können Sie mit „Beste Klangposition“ eine optimale Klangumgebung einstellen.

Für „Beste Klangposition“ gibt es zwei Voreinstellungen für den Tonpegel von Balance und Fader. Mit der Taste MBP können Sie mühelos eine davon auswählen.

Display	Balance-Pegel		Fader-Pegel	
	Rechts	Links	Vorne	Hinten
MBP-A	- 4 dB	0	0	- 4 dB
MBP-B	0	- 4 dB	0	- 4 dB
MBP-OFF	0	0	0	0

Drücken Sie **(MBP)** so oft, bis die gewünschte Hörposition erscheint.

Der Modus von „Beste Klangposition“ erscheint im Display in derselben Reihenfolge wie in der Tabelle.



Nach einer Sekunde erscheint im Display wieder die Anzeige für den normalen Wiedergabemodus.

Wenn Sie den Tonpegel von Balance und Fader genauer einstellen wollen, können Sie dazu die Taste **(SOUND)** verwenden (siehe „Einstellen der Klangeigenschaften“ auf Seite 20).

### Hinweise

- Wenn Sie Balance (BAL) oder Fader (FAD) wie unter „Einstellen der Klangeigenschaften“ (Seite 20) erläutert einstellen, wird die Einstellung von MBP wieder auf OFF gesetzt.
- Wenn MBP auf OFF gesetzt wird, werden die Einstellungen von BAL und FAD aktiviert.

# Verstärken der Bässe

## — D-bass

Sie können die Bässe klarer und kräftiger wiedergeben lassen. Mit der D-bass-Funktion können Sie die tiefen und die hohen Frequenzen mit einer Kurve verstärken, die steiler ist als bei konventionellen Baßbetonungssystemen. Sie können mit dieser Funktion die Bässe stärker betonen, ohne daß sich an der Wiedergabe der Singstimmen etwas ändert. Mit der Taste D-BASS können Sie die Bässe problemlos verstärken und einstellen.

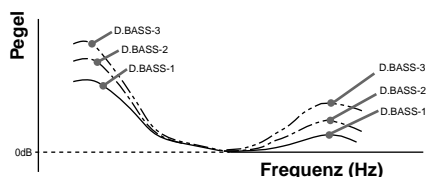

## Einstellen der Baßkurve

Drücken Sie mehrmals **(D-BASS)**, um die gewünschte Baßkurve auszuwählen.

Je niedriger der D-BASS-Wert, desto geringer der Effekt.

### Hinweis

Die Bässe können bei höherer Lautstärke verzerrt sein. Wenn die Bässe verzerrt sind, wählen Sie eine weniger effektive Baßkurve.



# Weitere Informationen

## Wartung

### Austauschen der Sicherung

Wenn Sie eine Sicherung austauschen, achten Sie darauf, eine Ersatzsicherung mit dem gleichen Ampere-Wert wie die Originalsicherung zu verwenden. Dieser ist auf der Originalsicherung angegeben. Wenn die Sicherung durchbrennt, überprüfen Sie den Stromanschluß und tauschen die Sicherung aus. Brennt die neue Sicherung ebenfalls durch, kann eine interne Fehlfunktion vorliegen. Wenden Sie sich in einem solchen Fall an Ihren Sony-Händler.

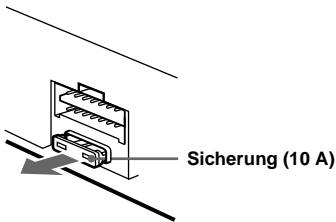

### Achtung

Verwenden Sie unter keinen Umständen eine Sicherung mit einem höheren Ampere-Wert als dem der Sicherung, die ursprünglich mit dem Gerät geliefert wurde. Andernfalls kann es zu Schäden am Gerät kommen.

### Reinigen der Anschlüsse

Das Gerät funktioniert möglicherweise nicht ordnungsgemäß, wenn die Anschlüsse zwischen dem Gerät und der Frontplatte verschmutzt sind. Um dies zu vermeiden, nehmen Sie die Frontplatte ab (Seite 7), und reinigen Sie die Anschlüsse mit einem mit Alkohol angefeuchteten Wattestäbchen. Drücken Sie dabei nicht zu fest auf die Anschlüsse. Andernfalls können sie beschädigt werden.

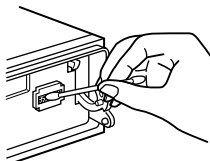

Hauptgerät



Rückseite der Frontplatte

### Hinweise

- Schalten Sie aus Sicherheitsgründen vor dem Reinigen der Anschlüsse die Zündung aus, und ziehen Sie den Schlüssel aus dem Zündschloß.
- Berühren Sie die Anschlüsse unter keinen Umständen direkt mit den Händen oder einem Metallgegenstand.

### Austauschen der Lithiumbatterie

Unter normalen Bedingungen halten die Batterien etwa ein Jahr. Die Lebensdauer der Batterien kann je nach Gebrauch des Geräts jedoch auch kürzer sein. Wenn die Batterie schwächer wird, verkürzt sich die Reichweite der Kartenfernbedienung. Tauschen Sie die Batterie gegen eine neue CR2025-Lithiumbatterie aus.

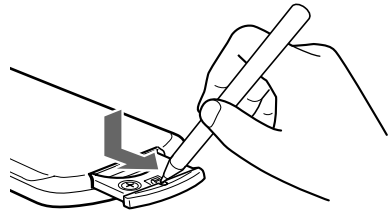

Mit der Seite + nach oben

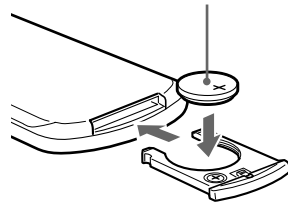

### Hinweise zur Lithiumbatterie

- Bewahren Sie die Lithiumbatterie außerhalb der Reichweite von Kindern auf. Sollte eine Lithiumbatterie verschluckt werden, ist umgehend ein Arzt aufzusuchen.
- Wischen Sie die Batterie mit einem trockenen Tuch ab, um einen guten Kontakt zwischen den Batteriepolen und -anschlüssen sicherzustellen.
- Achten Sie beim Einlegen der Batterie auf die richtige Polarität.
- Halten Sie die Batterie nicht mit einer Metallpinzette. Dies könnte zu einem Kurzschluß führen.

Fortsetzung siehe nächste Seite →

## ACHTUNG

Die Batterie kann bei unsachgemäßem Umgang explodieren.  
Laden Sie sie nicht auf, zerlegen Sie sie nicht, und werfen Sie sie nicht ins Feuer.

Entsorgungshinweis: Bitte werfen Sie nur entladene Batterien in die Sammelboxen beim Handel oder den Kommunen. Entladen sind Batterien in der Regel dann, wenn das Gerät abschaltet und „Batterie leer“ signalisiert oder nach längerer Gebrauchsdauer der Batterien nicht mehr einwandfrei funktioniert.  
Um sicherzugehen, kleben Sie die Batteriepole z.B. mit einem Klebestreifen ab, oder geben Sie die Batterien einzeln in einen Plastikbeutel.

## Ausbauen des Geräts

### 1 Nehmen Sie die vordere Abdeckung ab.

- 1 Nehmen Sie dazu die Frontplatte ab (Seite 7).
- 2 Drücken Sie mit einem kleinen Flachschaubenzieher auf die Federlasche an der Innenseite der vorderen Abdeckung.

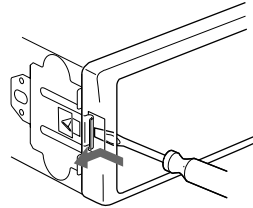

- 3 Gehen Sie wie in Schritt 2 erläutert auch an der anderen Seite vor.

### 2 Nehmen Sie das Gerät heraus.

- 1 Drücken Sie mit einem kleinen Flachschaubenzieher auf die Federlasche an der linken Seite des Geräts, und ziehen Sie die linke Seite heraus, bis sich die Lasche nicht mehr in der Halterung befindet.

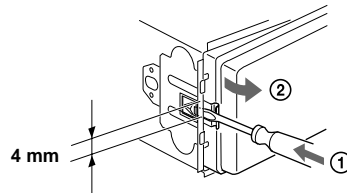

- 2 Gehen Sie wie in Schritt 1 erläutert auch an der rechten Seite vor.
- 3 Ziehen Sie das Gerät aus seiner Halterung heraus.

# Technische Daten

## MD-Player

Signal-Rauschabstand	90 dB
Frequenzgang	10 – 20.000 Hz
Gleichlaufschwankungen	Unterhalb der Meßgrenze

## Tuner

### UKW

Empfangsbereich	87,5 – 108,0 MHz
Antennenanschluß	Anschluß für Außenantenne
Zwischenfrequenz	10,7 MHz/450 kHz
Nutzbare Empfindlichkeit	8 dBf
Trennschärfe	75 dB bei 400 kHz
Signal-Rauschabstand	66 dB (stereo), 72 dB (mono)
Harmonische Verzerrung bei 1 kHz	0,6 % (stereo), 0,3 % (mono)
Kanaltrennung	35 dB bei 1 kHz
Frequenzgang	30 – 15.000 Hz

### MW/LW

Empfangsbereich	MW: 531 – 1.602 kHz LW: 153 – 279 kHz
Antennenanschluß	Anschluß für Außenantenne
Zwischenfrequenz	10,7 MHz/450 kHz
Empfindlichkeit	MW: 30 µV LW: 40 µV

## Endverstärker

Ausgänge	Lautsprecherausgänge (versiegelte Anschlüsse)
Lautsprecherimpedanz	4 – 8 Ohm
Maximale Leistungsabgabe	50 W × 4 (an 4 Ohm)

## Allgemeines

Ausgänge	Audioausgänge Motorantennen- Steuerleitung Steuerleitung für Endverstärker Steuerleitung für Stummschaltung beim Telefonieren
Eingänge	BUS-Steuereingang BUS-Audioeingang Fernbedienungseingang Antenneneingang
Klangregler	Bässe ±9 dB bei 100 Hz Höhen ± 9 dB bei 10 kHz
Betriebsspannung	12 V Gleichstrom, Autobatterie (negative Erdung)
Abmessungen	ca. 178 × 50 × 177 mm (B/H/T)
Einbaumaß	ca. 182 × 53 × 161 mm (B/H/T)
Gewicht	ca. 1,2 kg
Mitgeliefertes Zubehör	Montageteile und Anschlußzubehör (1 Satz) Behälter für Frontplatte (1)
Sonderzubehör	Joystick RM-X4S Kartenfernbedienung RM-X114
Zusätzliche Geräte	BUS-Kabel (mit einem Cinchkabel geliefert) RC-61 (1 m), RC-62 (2 m) CD-Wechsler (10 CDs) CDX-848X, CDX-646 CD-Wechsler (6 CDs) CDX-T68X, CDX-T67 MD-Wechsler (6 MDs) MDX-65 Signalquellenwähler XA-C30

### Hinweis

*Dieses Gerät kann nicht an einen digitalen Vorverstärker oder an einen Equalizer angeschlossen werden.*

*U. S. und Auslandspatente in Lizenz von Dolby Laboratories.*

*Änderungen, die dem technischen Fortschritt dienen, bleiben vorbehalten.*

# Störungsbehebung

Anhand der folgenden Checkliste können Sie die meisten Probleme, die möglicherweise an Ihrem Gerät auftreten, selbst beheben.  
Bevor Sie die folgende Checkliste durchgehen, überprüfen Sie bitte zunächst, ob Sie das Gerät richtig angeschlossen und bedient haben.

## Allgemeines

### Es ist kein Ton zu hören.

- Stellen Sie durch Drehen des Lautstärkereglers im Uhrzeigersinn die Lautstärke ein.
- Schalten Sie die ATT-Funktion aus.
- Stellen Sie den Fader-Regler bei einem Zweilautsprechersystem in die mittlere Position.

### Die Meldung „LP“ erscheint im Display. MDLP-Titel können nicht wiedergegeben werden.

Ein gesondert erhältliches MD-Gerät unterstützt die MDLP-Wiedergabe nicht.  
→ Lassen Sie die MDLP-Titel mit diesem Gerät wiedergeben.

### Der Speicherinhalt wurde gelöscht.

- Die Taste RESET wurde gedrückt.  
→ Speichern Sie die Einstellungen erneut.
- Das Netzkabel wurde gelöst, oder die Verbindung zur Batterie besteht nicht mehr.
- Das Stromversorgungskabel ist nicht richtig angeschlossen.

### Kein Signalton ertönt.

Der Signalton ist deaktiviert (Seite 21).

### Anzeigen werden ausgeblendet bzw. erscheinen nicht im Display.

- Die Uhrzeitanzeige wird ausgeblendet, wenn Sie 2 Sekunden lang (OFF) drücken.  
→ Drücken Sie (OFF) erneut 2 Sekunden lang, um die Uhrzeit anzuzeigen.
- Nehmen Sie die Frontplatte ab, und reinigen Sie die Anschlüsse. Einzelheiten dazu finden Sie unter „Reinigen der Anschlüsse“ (Seite 23).

### Gespeicherte Sender und die korrekte Uhrzeit werden gelöscht.

#### Die Sicherung ist durchgebrannt.

### Es kommt zu Störgeräuschen, wenn sich der Zündschlüssel in der Position EIN, AUS oder ACC bzw. I (Zubehörposition) befindet.

Die Leitungen sind nicht korrekt an den Hilfsstromanschluß im Auto angeschlossen.

### Das Gerät wird nicht mit Strom versorgt.

- Überprüfen Sie die Kabelverbindungen. Wenn die Anschlüsse in Ordnung sind, überprüfen Sie die Sicherung.
- Das Auto hat keine Zubehörposition (ACC bzw. I).  
→ Drücken Sie (SOURCE), bzw. legen Sie eine CD/MD ein, um das Gerät einzuschalten.

### Das Gerät wird permanent mit Strom versorgt.

Das Auto hat keine Zubehörposition (ACC bzw. I).

### Die Motorantenne wird nicht ausgefahren.

Die Motorantenne hat kein Relaiskästchen.

### Die Funktionstasten funktionieren nicht.

Drücken Sie die Taste RESET.

## CD/MD-Wiedergabe

### Es läßt sich keine MD/CD einlegen.

- Es ist bereits eine MD/CD eingelegt.
- Die MD/CD wird falsch herum bzw. falsch eingelegt.

### Die Anzeige „-----“ läßt sich nicht ausschalten.

Sie befinden sich im Benennungsmodus.  
→ Drücken Sie 2 Sekunden lang (LIST).

### Die Wiedergabe startet nicht.

- Die MD ist beschädigt, bzw. die CD ist verschmutzt.
- Die CD-R ist nicht abgeschlossen.
- Sie haben versucht, eine CD-R wiederzugeben, die nicht als Audio-CD konzipiert ist.
- Einige CD-Rs werden je nach dem Gerät, mit dem sie bespielt wurden, oder dem Zustand der CD-R selbst unter Umständen nicht wiedergegeben.

### Die CD/MD wird automatisch ausgeworfen.

Die Umgebungstemperatur ist höher als 50 °C.

### Aufgrund von Vibrationen kommt es zu Tonsprüngen.

- Das Gerät ist in einem Winkel von mehr als 20° installiert.
- Das Gerät wurde nicht an einem stabilen Teil des Fahrzeugs installiert.

### Tonsprünge treten auf.

Die CD/MD ist schmutzig oder defekt.

## Radioempfang

### Gespeicherte Sender lassen sich nicht einstellen.

- Speichern Sie den/die Sender unter der korrekten Frequenz ab.
- Das Sendesignal ist zu schwach.

### Sender lassen sich nicht empfangen.

#### Der Ton ist stark gestört.

- Schließen Sie ein Motorantennen-Steuerkabel (blau) oder ein Stromversorgungskabel für Zubehörgeräte (rot) an das Stromversorgungskabel für den Antennenverstärker eines Fahrzeugs an (nur, wenn das Fahrzeug mit einer in der Heck-/Seitenfensterscheibe integrierten UKW/MW/LW-Antenne ausgestattet ist).
- Prüfen Sie die Verbindung der Autoantenne.
- Die Autoantenne wird nicht ausgefahren.  
→ Prüfen Sie die Verbindung des Motorantennen-Steuerkabels.
- Überprüfen Sie die Frequenz.

---

### Der automatische Sendersuchlauf funktioniert nicht.

- Der lokale Sendersuchlauf ist auf „ON“ eingestellt.  
→ Setzen Sie den lokalen Suchmodus auf „OFF“ (Seite 21).
- Das Sendesignal ist zu schwach.  
→ Stellen Sie die Sender manuell ein.

---

### Die Anzeige „ST“ blinkt.

- Stellen Sie die Frequenz genau ein.
- Das Sendesignal ist zu schwach.  
→ Schalten Sie in den Mono-Empfangsmodus (Seite 21).

---

### Eine Stereowiedergabe ist nur monaural zu hören.

- Das Gerät ist in den monauralen Empfangsmodus geschaltet.  
→ Beenden Sie den monauralen Empfangsmodus (Seite 21).

---

## RDS

---

### Der Sendersuchlauf (SEEK) startet nach ein paar Sekunden Radioempfang.

- Der Sender ist kein Verkehrsfunksender, oder die Sendesignale sind zu schwach.  
→ Drücken Sie **(AF)** oder **(TA)** so oft, bis „AF-OFF“ oder „TA-OFF“ erscheint.

---

### Es sind keine Verkehrsdurchsagen zu hören.

- Aktivieren Sie „TA“.
- Der Sender sendet keine Verkehrsdurchsagen, obwohl es sich um einen TP-Sender handelt.  
→ Stellen Sie einen anderen Sender ein.

---

### Bei der PTY-Funktion wird „-----“ angezeigt.

- Der aktuelle Sender ist kein RDS-Sender.
- Es wurden keine RDS-Daten empfangen.
- Der Sender gibt den Programmtyp nicht an.

---

## Fehleranzeigen/Meldungen

---

### Fehleranzeigen

---

#### (Für dieses Gerät und für gesondert erhältliche CD/MD-Wechsler)

Folgende Anzeigen blinken etwa 5 Sekunden lang, und ein Alarmton ist zu hören.

---

#### BLANK\*<sup>1</sup>

- Die MD enthält keine Titel.\*<sup>2</sup>  
→ Geben Sie eine MD wieder, auf der Titel aufgezeichnet sind.

---

#### ERROR\*<sup>1</sup>

- Eine CD ist verschmutzt oder falsch herum eingelegt.\*<sup>2</sup>  
→ Reinigen Sie die CD, bzw. legen Sie sie korrekt ein.
- Eine CD/MD kann aufgrund einer Störung nicht abgespielt werden.\*<sup>2</sup>  
→ Legen Sie eine andere CD/MD ein.

---

#### HI TEMP

- Die Umgebungstemperatur ist höher als 50 °C.  
→ Warten Sie, bis die Temperatur unter 50 °C sinkt.

---

#### NO DISC

- Es befindet sich keine CD/MD im CD/MD-Gerät.  
→ Legen Sie CDs/MDs in das CD/MD-Gerät ein.

---

#### NO MAG

- Das CD/MD-Magazin ist nicht in das CD/MD-Gerät eingelegt.  
→ Setzen Sie ein Magazin in das CD/MD-Gerät ein.

---

#### NOTREADY

- Der Deckel des MD-Geräts ist offen, oder die MDs wurden nicht korrekt eingelegt.  
→ Schließen Sie den Deckel, bzw. legen Sie die MDs korrekt ein.

---

#### RESET

- Das CD/MD-Gerät kann wegen einer Störung nicht bedient werden.  
→ Drücken Sie die Taste RESET am Gerät.

\*<sup>1</sup> Wenn während der Wiedergabe einer MD oder CD ein Fehler auftritt, erscheint die Nummer der MD bzw. CD nicht im Display.

\*<sup>2</sup> Die Nummer der CD/MD, die den Fehler verursacht, erscheint im Display.

Wenn sich das Problem mit diesen Abhilfemaßnahmen nicht beheben läßt, wenden Sie sich an einen Sony-Händler.

---

## Meldungen

---

#### L. SEEK +/-

Der lokale Suchmodus ist beim automatischen Sendersuchlauf aktiviert (Seite 13).

---

#### NO AF

Für den aktuellen Sender gibt es keine Alternativfrequenz.

---

#### NOT READ

Das Gerät liest die TOC\*-Informationen ein.

---

#### \*\*WAIT\*\*

Das Gerät liest die TOC\*-Informationen ein.

„**||||** **||||**“ oder „**||||** **||||**“

Sie sind am Anfang bzw. Ende der CD/MD angekommen und können nicht weiter vorwärts- oder rückwärtssuchen.

---

\* TOC = Inhaltsverzeichnis

# Bienvenue

Nous vous remercions d'avoir fait l'acquisition d'un lecteur de MiniDisc Sony. Vous pourrez exploiter les multiples fonctions d'utilisation de cet appareil à l'aide des accessoires ci-dessous :

- Appareils CD/MD en option (changeurs et lecteurs)\*1.
- Lecture MDLP (MiniDisc Long Play).
- Informations CD TEXT (affichées lorsqu'un disque CD TEXT\*2 est écouté sur un lecteur CD optionnel raccordé disposant de la fonction CD TEXT).
- **Accessoires de commande en option**
  - Satellite de commande RM-X4S
  - Mini-télécommande RM-X114

\*1 *Cet appareil fonctionne uniquement avec des produits Sony.*

\*2 *Un disque CD TEXT est un CD audio qui, inclut des informations telles que le nom du disque, le nom de l'artiste et le nom des pages. Ces informations sont enregistrées sur le disque.*

# Table des matières

Emplacement des commandes	4
Précautions	6
Remarques sur les MD	6

## Préparation

Réinitialisation de l'appareil	7
Retrait de la façade	7
Réglage de l'horloge	8

## Lecteur MD

### Lecteur CD/MD (en option)

Ecoute d'un disque	9
Rubriques d'affichage	9
Lecture répétée de plages	
— Lecture répétée	10
Lecture des plages dans un ordre aléatoire	
— Lecture aléatoire	10
Identification d'un CD	
— Disc Memo*	10
Localisation d'un disque par son nom	
— List-up*	11
Sélection de plages spécifiques pour la lecture	
— Bank*	12

\* Fonctions disponibles avec le lecteur CD/MD en option

## Radio

Mémorisation automatique des stations	
— Mémorisation des meilleurs émetteurs (BTM)	13
Ecoute des stations mémorisées	13
Mémorisation des stations souhaitées uniquement	14
Syntonisation d'une station via une liste	
— List-up	14

## Fonctions RDS

Aperçu de la fonction RDS	15
Resyntonisation automatique pour une meilleure réception	
— Fonction AF	15
Ecoute des messages de radioguidage	
— TA/TP	16
Présélection des stations RDS avec les réglages AF et TA	17
Syntonisation d'une station en fonction du type d'émission	
— PTY	17
Réglage automatique de l'heure	
— CT	18

## Autres fonctions

Utilisation du satellite de commande	19
Réglage des caractéristiques du son	20
Atténuation rapide du son	20
Modification des réglages du son et de l'affichage	
— Menu	21
Sélection des réglages favoris	
— Mes réglages favoris (MBP)	22
Amplification des graves	
— D-bass	22

## Informations complémentaires

Entretien	23
Démontage de l'appareil	24
Spécifications	25
Dépannage	26
Affichage des erreurs/Messages	27

# Emplacement des commandes

Pour plus de détails, reportez-vous aux pages indiquées.

**CD/MD** : En cours de lecture **RADIO** : En cours de réception radio **MENU** : Dans le mode menu

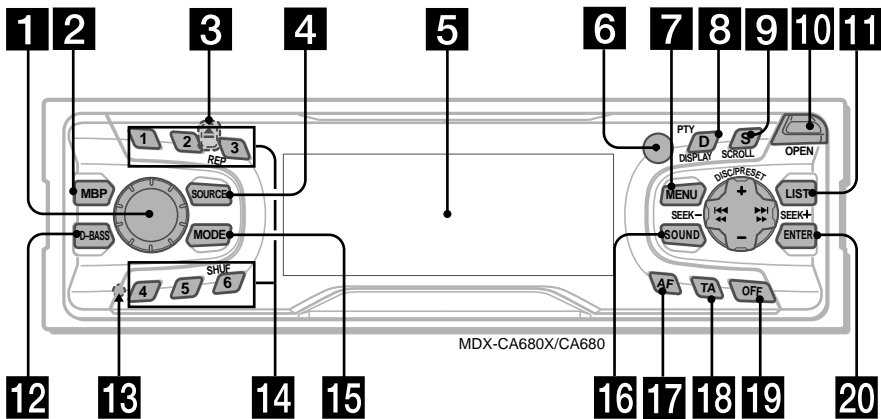

MDX-CA680X/CA680

**1** Molette de contrôle du volume 16

**2** Touche MBP 22

**3** Touche **▲** (éjection) (située sur la partie avant de l'appareil, derrière la façade) 9

**4** Touche **SOURCE** (Mise sous tension/ Radio/CD/MD) 8, 9, 11, 13, 14, 16

**5** Fenêtre d'affichage

**6** Récepteur pour la mini-télécommande

**7** Touche **MENU** 8, 10, 11, 12, 13, 17, 18, 21

**8** Touche **DISPLAY/PTY** (Modification du mode d'affichage/type d'émission) 9, 11, 15, 18

**9** Touche **SCROLL** 9

**10** Touche **OPEN** 7, 9

**11** Touche **LIST**

**CD/MD** 11

**RADIO** 14

**12** Touche **D-BASS** 22

**13** Touche **RESET** (située sur la partie avant de l'appareil, derrière la façade) 7

**14** Touches numériques

**CD/MD**

**3** **REP** 10

**6** **SHUF** 10

**RADIO** 13, 14, 16, 17

**15** Touche **MODE**

**CD/MD** 9, 11

**RADIO** 13, 14, 16

**16** Touche **SOUND** 20, 22

**17** Touche **AF** 15, 17

**18** Touche **TA** 16, 17

**19** Touche **OFF** (Arrêt/Mise hors tension)\* 7, 9

**20** Touche **ENTER**

**CD/MD** 11

**RADIO** 14, 18

**MENU** 8, 10, 11, 12, 13, 17, 18, 21

**\* Avertissement en cas d'installation de l'appareil dans une voiture dont le contact ne comporte pas de position ACC (Accessoires).**

Après avoir coupé le moteur, n'oubliez pas d'appuyer sur **OFF** pendant 2 secondes pour désactiver l'affichage de l'horloge. Sinon l'affichage n'est pas désactivé et cela risque de décharger la batterie.



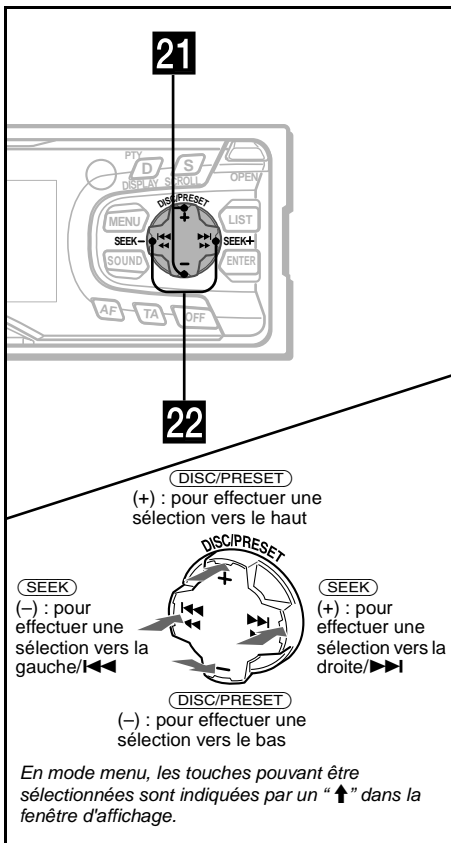

### Mini-télécommande RM-X114 (en option)

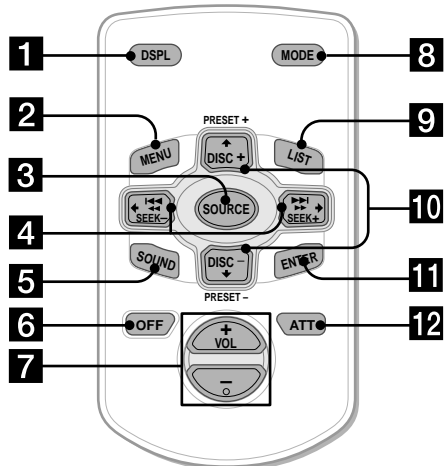

Les touches correspondantes de la mini-télécommande pilotent les mêmes fonctions que celles de l'appareil.

- 21 Touches DISC/PRESET (+/-)**
- |       |                               |
|-------|-------------------------------|
| CD/MD | 9, 11                         |
| RADIO | 13, 14, 18                    |
| MENU  | 8, 10, 11, 12, 13, 17, 18, 21 |
- 22 Touches SEEK (-/+)**
- |       |                       |
|-------|-----------------------|
| CD/MD | 9                     |
| RADIO | 13, 14, 16            |
| MENU  | 8, 10, 12, 18, 20, 21 |

- 1** Touche DSPL  
**2** Touche MENU  
**3** Touche SOURCE  
**4** Touches SEEK (◀/▶)  
**5** Touche SOUND  
**6** Touche OFF  
**7** Touches VOL (+/-)  
**8** Touche MODE  
**9** Touche LIST  
**10** Touches DISC/PRESET(↑/↓)  
**11** Touche ENTER  
**12** Touche ATT

#### Remarque

Si vous mettez l'appareil hors tension en appuyant sur (OFF) pendant deux secondes, il ne peut plus être activé avec la mini-télécommande sauf si la touche (SOURCE) de l'appareil est enfoncée ou si un disque est inséré dans le lecteur pour activer d'abord l'appareil.

#### Conseil

Reportez-vous à "Remplacement de la pile au lithium" pour obtenir des informations détaillées sur la façon de remplacer la pile (page 23).

## Précautions

- Si votre voiture était stationnée en plein soleil, laissez refroidir l'appareil avant de l'utiliser.
- Les antennes électriques se déploient automatiquement lorsque vous utilisez l'appareil.

Si vous avez des questions ou des problèmes concernant le fonctionnement de cet appareil qui ne sont pas abordés dans ce manuel, consultez votre revendeur Sony le plus proche.

### Condensation

Par temps de pluie ou dans des régions très humides, de la condensation risque de se former sur les lentilles et dans la fenêtre d'affichage de l'appareil. Si cela se produit, l'appareil ne peut pas fonctionner correctement. Dans ce cas, retirez le disque et attendez environ une heure que l'humidité se soit évaporée.

### Pour conserver un son de haute qualité

Veillez à ne pas renverser de jus de fruit ou de boissons sucrées sur l'appareil ou sur les disques.



## Remarques sur les MD

- **N'ouvrez pas le volet de la cartouche pour exposer le MD. Refermez-le immédiatement s'il s'ouvre.**
- Ne touchez jamais la surface interne du disque.
- N'exposez pas les disques à la chaleur ou à des températures élevées. Évitez de les laisser dans une voiture en stationnement, sur le tableau de bord ou la plage arrière.

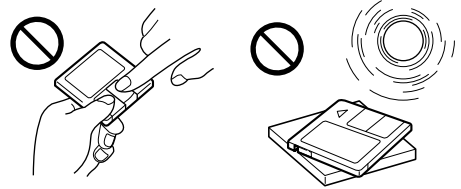

### Remarques sur l'apposition d'étiquettes

Pour éviter que des MD restent coincés dans l'appareil :

- fixez l'étiquette dans une position correcte.
- retirez les anciennes étiquettes avant d'en remettre de nouvelles.
- remplacez les étiquettes qui se décollent.

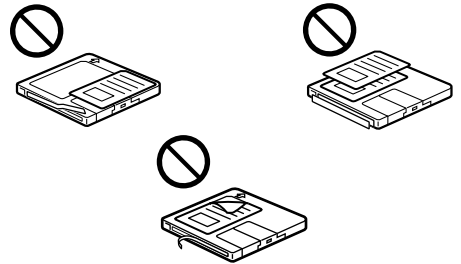

### Nettoyage

Essuyez de temps en temps la surface de la cartouche avec un chiffon doux et sec.

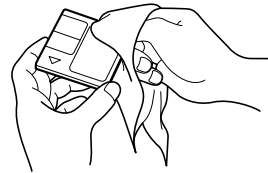

# Préparation

## Réinitialisation de l'appareil

Avant la première mise en service de l'appareil ou après avoir remplacé la batterie de la voiture, vous devez réinitialiser l'appareil.

Retirez la façade et appuyez sur la touche RESET avec un objet pointu, comme un stylo à bille.

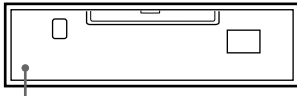

Touche RESET

### Remarque

Une pression sur la touche RESET efface l'heure et certaines fonctions mémorisées.

## Retrait de la façade

Vous pouvez retirer la façade de cet appareil pour le protéger contre le vol.

### Avertisseur

Si vous mettez la clé de contact en position OFF sans ôter la façade, l'alarme retentit pendant quelques secondes.

Si vous raccordez un amplificateur optionnel et que vous n'utilisez pas l'amplificateur intégré, le bip sonore est désactivé.

#### 1 Appuyez sur (OFF)\*.

La lecture MD/CD ou la réception de la radio s'arrête (l'éclairage des touches et l'affichage restent activés).

\* Si votre voiture ne possède pas de position ACC sur le démarreur, veuillez à éteindre l'appareil en appuyant sur (OFF) pendant deux secondes afin d'éviter que la batterie ne se décharge.

#### 2 Appuyez sur (OPEN), faites légèrement glisser la façade vers la droite, puis dégagez doucement le côté gauche de la façade.

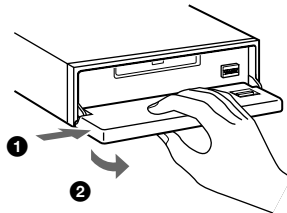

### Remarques

- Si vous retirez la façade alors que l'appareil est toujours sous tension, l'alimentation est automatiquement coupée de manière à éviter d'endommager les haut-parleurs.
- N'exercez pas de pression excessive sur la façade ni sur la fenêtre d'affichage
- N'exposez pas la façade à la chaleur, à des températures élevées ou à l'humidité. Evitez de la laisser dans une voiture en stationnement, sur le tableau de bord ou la plage arrière.

### Conseil

Lorsque vous emportez la façade, glissez-la dans l'étui fourni à cet effet.

page suivante →

## Fixation de la façade

Placez l'orifice (A) de la façade sur la broche (B) de l'appareil, puis poussez doucement la façade vers le côté gauche.

Appuyez sur (SOURCE) (ou insérez un MD) pour faire fonctionner l'appareil.

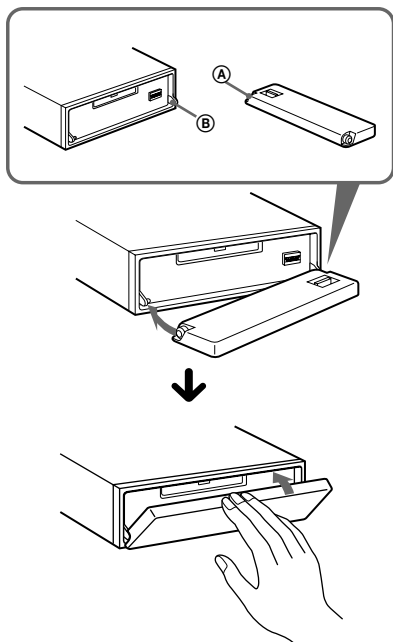

### Remarque

Ne posez rien sur la surface interne de la façade.

## Réglage de l'horloge

L'horloge à affichage numérique fonctionne suivant un cycle de 24 heures.

Exemple : pour régler l'horloge sur 10:08

- 1 Appuyez sur (MENU), puis appuyez plusieurs fois sur l'un des côtés de (DISC/PRESET) jusqu'à ce que l'indication "CLOCK" apparaisse.

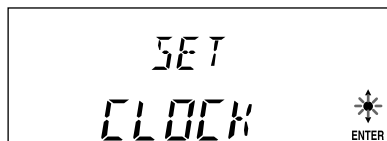

- 1 Appuyez sur (ENTER).  
L'indication des heures clignote.
- 2 Appuyez sur l'un des côtés de (DISC/PRESET) pour régler l'heure.
- 3 Appuyez sur le côté (+) de (SEEK).  
L'indication des minutes clignote.
- 4 Appuyez sur l'un des côtés de (DISC/PRESET) pour régler les minutes.

- 2 Appuyez sur (ENTER).



L'horloge est activée. Une fois le réglage de l'horloge terminé, l'affichage revient au mode de lecture normal.

### Conseils

- Vous pouvez régler l'horloge automatiquement au moyen de la fonction RDS (page 18).
- Lorsque le mode D.INFO est activé, l'heure est toujours affichée (page 21).

# Lecteur MD

## Lecteur CD/MD (en option)

Cet appareil vous permet, outre la lecture d'un MD, de commander des lecteurs CD/MD externes.

### Remarque

Si vous raccordez un lecteur CD optionnel possédant la fonction CD TEXT, les informations CD TEXT apparaissent dans la fenêtre d'affichage lorsque vous écoutez un disque CD Text.

## Ecoute d'un disque

(avec cet appareil)

- 1 Appuyez sur **(OPEN)** et insérez le disque (étiquette vers le haut).

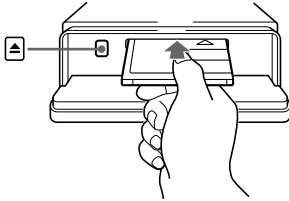

- 2 Refermez la façade.

La lecture commence automatiquement.

Si un disque se trouve déjà dans l'appareil, appuyez plusieurs fois sur **(SOURCE)** jusqu'à ce que l'indication "MD" apparaisse afin de commencer la lecture.

Pour	Appuyez sur
interrompre la lecture	<b>(OFF)</b>
éjecter le disque	<b>(OPEN)</b> puis ▲
sauter des plages – Accès direct et rapide aux titres	<b>(SEEK)</b> (◀◀/▶▶) [une fois pour chaque plage]
Avance rapide/ retour – Recherche manuelle	<b>(SEEK)</b> (◀◀/▶▶) [maintenir jusqu'à l'endroit souhaité]

### Remarques

- Lorsque la dernière plage du disque est terminée, la lecture reprend à partir de la première plage du CD.
- Lorsqu'un appareil optionnel est raccordé, la lecture de la même source se poursuit sur le lecteur CD/MD optionnel.

(avec l'appareil optionnel)

- 1 Appuyez plusieurs fois sur **(SOURCE)** pour sélectionner "CD" ou "MD".
- 2 Appuyez plusieurs fois sur **(MODE)** jusqu'à ce que l'appareil souhaité apparaisse.  
La lecture commence.

Pour	Appuyez sur
passer d'un disque à l'autre – Sélection d'un disque	<b>(DISC/PRESET)</b> (+/-)

## Rubriques d'affichage

Lorsque le disque/la plage change, tout titre préenregistré\*1 du nouveau disque/de la nouvelle plage est automatiquement affiché (si la fonction de défilement automatique, Auto Scroll, est réglée sur "ON", les noms de plus de 8 caractères défilent dans la fenêtre d'affichage (page 21)).

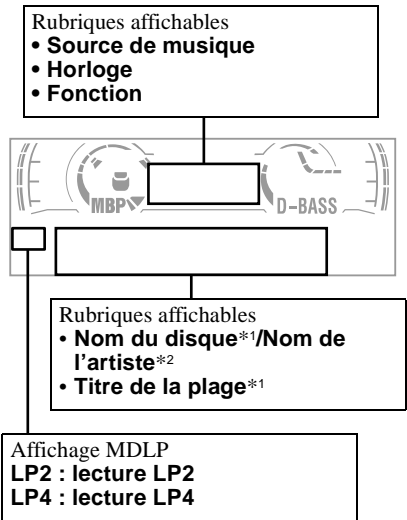

Pour	Appuyez sur
passer d'une rubrique d'affichage à l'autre	<b>(DISPLAY/PTY)</b>
faire défiler la rubrique d'affichage	<b>(SCROLL)</b>

\*1 "NO NAME" indique qu'il n'y a pas de Disc Memo (page 10) ou de nom préenregistré à afficher.

\*2 Uniquement pour les disques CD TEXT comprenant le nom de l'artiste.

### Remarques

- Certains caractères ne peuvent pas être affichés.
- Pour certains disques CD TEXT contenant beaucoup de caractères, le défilement automatique peut être inopérant.
- Cet appareil ne peut pas afficher le nom de l'artiste de chaque plage d'un disque CD TEXT.

### Conseil

Lorsque la fonction Auto scroll est désactivée et que le nom du disque ou de la plage est modifié, celui-ci ne défile pas.

## Lecture répétée de plages

### — Lecture répétée

Le lecteur de l'appareil principal répète une plage ou tout le disque lorsqu'il arrive à la fin. Pour répéter la lecture, vous pouvez sélectionner :

- REP-1 — pour répéter une plage.
- REP-2\* — pour répéter un disque.

\* Disponible uniquement lorsqu'un ou plusieurs lecteurs CD/MD optionnels sont raccordés.

**En cours de lecture, appuyez plusieurs fois sur (3) (REP), jusqu'à ce que le réglage souhaité apparaisse dans la fenêtre d'affichage.**

La lecture est répétée.

Pour revenir au mode de lecture normal, sélectionnez "REP-OFF".

## Lecture des plages dans un ordre aléatoire

### — Lecture aléatoire

Vous pouvez sélectionner :

- SHUF-1 — pour écouter les plages du disque en cours de lecture dans un ordre aléatoire.
- SHUF-2\*1 — pour écouter les plages du lecteur CD (MD) optionnel dans un ordre aléatoire.
- SHUF-ALL\*2 — pour écouter toutes les plages des appareils CD (MD) raccordés (y compris celles de cet appareil) dans un ordre aléatoire.

\*1 Disponible uniquement lorsqu'un ou plusieurs lecteurs CD (MD) optionnels sont raccordés.

\*2 Disponible uniquement lorsqu'un ou plusieurs lecteurs MD ou au moins deux lecteurs CD sont raccordés.

**En cours de lecture, appuyez plusieurs fois sur (6) (SHUF) jusqu'à ce que le réglage souhaité apparaisse dans la fenêtre d'affichage.**

La lecture aléatoire commence.

Pour revenir au mode de lecture normal, sélectionnez "SHUF-OFF".

### Remarque

La fonction "SHUF-ALL" ne passera pas d'une piste à l'autre entre les lecteurs CD et MD.

## Identification d'un CD

### — Disc Memo (pour un lecteur CD possédant la fonction CUSTOM FILE)

Vous pouvez identifier chaque disque avec un nom personnalisé (Disc Memo). Vous pouvez saisir jusqu'à 8 caractères pour un disque. Si vous identifiez un CD, vous pouvez localiser le disque par son nom (page 11).

- 1 Lancez la lecture du disque que vous souhaitez identifier.
- 2 Appuyez sur (MENU), puis appuyez plusieurs fois sur l'un des côtés de (DISC/PRESET) jusqu'à ce que l'indication "NAMEEDIT" apparaisse.
- 3 Appuyez sur (ENTER).



L'appareil répète la lecture du disque pendant la procédure d'identification.

### 4 Saisissez les caractères

- 1 Appuyez sur le côté (+)\*1 de (DISC/PRESET) plusieurs fois pour sélectionner le caractère souhaité.

A → B → C ... → 0 → 1 → 2 ... → + → - → \* ... → \_ \*2 → A

\*1 Pour inverser l'ordre, appuyez sur le côté (-) de (DISC/PRESET).

\*2 (espace)

- 2 Appuyez sur le côté (+) de (SEEK) après avoir repéré le caractère souhaité.



Si vous appuyez sur le côté (-) de (SEEK), vous pouvez revenir vers la gauche.

③ Répétez les étapes ① et ② pour saisir la totalité du nom.

5 Pour revenir au mode de lecture CD normal, appuyez sur (ENTER).

#### Conseils

- Procédez par écrasement ou saisissez “\_” pour corriger ou effacer un nom.
- Il existe une autre méthode pour identifier un CD : appuyez sur (LIST) pendant 2 secondes au lieu d'effectuer les étapes 2 et 3. Vous pouvez également achever l'opération en appuyant sur (LIST) pendant 2 secondes au lieu d'effectuer l'étape 5.
- Vous pouvez identifier des CD d'un appareil ne possédant pas la fonction CUSTOM FILE si cet appareil est raccordé à un lecteur CD disposant de cette fonction. Le Disc Memo est enregistré dans la mémoire du lecteur CD avec la fonction CUSTOM FILE.

#### Remarque

REP-1/la lecture aléatoire est interrompue jusqu'à ce que l'édition du nom soit terminée.

### Affichage de Disc Memo

En tant que rubrique d'affichage, Disc Memo est toujours prioritaire sur toutes les informations CD TEXT d'origine.

Pour	Appuyez sur
Afficher	(DISPLAY/PTY) pendant la lecture du disque CD/CD TEXT

#### Conseil

Pour en savoir plus sur les autres rubriques affichables, reportez-vous à la page 9.

### Suppression du Disc Memo

1 Appuyez sur (SOURCE) plusieurs fois pour sélectionner “CD”.

2 Appuyez plusieurs fois sur (MODE) pour sélectionner le lecteur CD contenant le Disc Memo.

3 Appuyez sur (MENU), puis appuyez plusieurs fois sur l'un des côtés de (DISC/PRESET) jusqu'à ce que l'indication “NAME DEL” apparaisse.

4 Appuyez sur (ENTER).  
Les noms mémorisés apparaissent dans l'ordre chronologique de leur saisie.

5 Appuyez plusieurs fois sur l'un des côtés de (DISC/PRESET) pour sélectionner le nom du disque que vous voulez effacer.

Les noms mémorisés apparaissent dans l'ordre chronologique de leur saisie.

6 Appuyez sur (ENTER) pendant 2 secondes.

Le nom est effacé.

Répétez les étapes 5 et 6 si vous souhaitez effacer d'autres noms.

7 Appuyez deux fois sur (MENU).

Le lecteur revient au mode de lecture CD normal.

#### Remarques

- Lorsque le Disc Memo d'un CD TEXT est effacé, les informations CD TEXT d'origine s'affichent.
- Si vous ne trouvez pas le Disc Memo que vous souhaitez effacer, essayez de sélectionner un autre lecteur CD à l'étape 2.

## Localisation d'un disque par son nom

— List-up (pour un lecteur CD possédant la fonction CD TEXT/CUSTOM FILE ou pour un lecteur MD)

Vous pouvez utiliser cette fonction pour les disques dont vous avez personnalisé les noms\*1 ou pour les disques CD TEXT\*2.

\*1 Localisation d'un disque par son nom : lorsque vous attribuez un nom au CD (page 10) ou au MD.

\*2 Localisation des disques grâce aux informations CD TEXT : lorsque vous écoutez un disque CD TEXT sur un lecteur CD équipé de la fonction CD TEXT.

1 Appuyez sur (LIST).

Le nom attribué au disque en cours de lecture apparaît dans la fenêtre d'affichage.

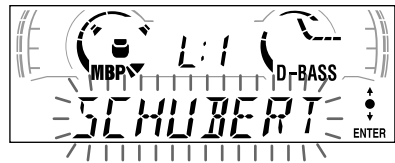

2 Appuyez plusieurs fois sur l'un des côtés de (DISC/PRESET) jusqu'à ce que vous ayez trouvé le disque souhaité.

3 Appuyez sur (ENTER) pour écouter le disque.

#### Remarque

Certaines lettres ne peuvent pas être affichées (exception : Disc Memo).

## Sélection de pages spécifiques pour la lecture

— Bank (pour un lecteur CD possédant la fonction CUSTOM FILE)

Si vous identifiez le disque, vous pouvez régler l'appareil pour passer d'une page à l'autre ou pour écouter les pages de votre choix.

- 1 Lancez la lecture du disque que vous souhaitez identifier.
- 2 Appuyez sur (MENU), puis appuyez plusieurs fois sur l'un des côtés de (DISC/PRESET) jusqu'à ce que l'indication "BANK SEL" apparaisse.
- 3 Appuyez sur (ENTER).

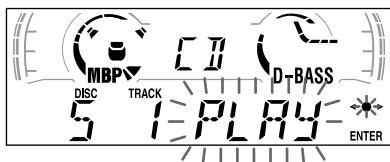

### 4 Identification des pages.

- 1 Appuyez plusieurs fois sur l'un des côtés de (SEEK) pour sélectionner la page que vous voulez identifier.
  - 2 Appuyez plusieurs fois sur (ENTER) pour sélectionner "PLAY" ou "SKIP".
- 5 Répétez l'étape 4 pour sélectionner "PLAY" ou "SKIP" pour toutes les pages.
- 6 Appuyez deux fois sur (MENU).  
Le lecteur revient au mode de lecture CD normal.

#### Remarques

- Vous pouvez sélectionner "PLAY" et "SKIP" pour 24 pages maximum.
- Vous ne pouvez pas sélectionner "SKIP" pour toutes les pages d'un CD.

## Ecoute de pages spécifiques uniquement

Vous pouvez sélectionner :

- BANK-ON — pour écouter les pages avec le réglage "PLAY".
- BANK-INV (Inverse) — pour écouter les pages avec le réglage "SKIP".

- 1 En cours de lecture appuyez sur (MENU), puis appuyez plusieurs fois sur l'un des côtés de (DISC/PRESET) jusqu'à ce que l'indication "BANK-ON", "BANK-INV" ou "BANK-OFF" apparaisse.

- 2 Appuyez plusieurs fois sur le côté (+) de (SEEK) jusqu'à ce que le réglage souhaité apparaisse.

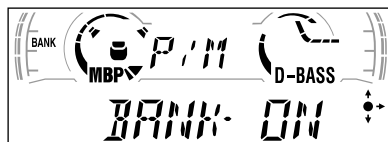

- 3 Appuyez sur (ENTER).

La lecture recommence à la page suivante.

Pour revenir au mode de lecture normal, sélectionnez "BANK-OFF" à l'étape 2.



# Radio

L'appareil peut mémoriser jusqu'à 6 stations pour chaque bande (FM1, FM2, FM3, MW et LW).

## Attention

Pour syntoniser des stations pendant que vous conduisez, nous vous conseillons d'utiliser la fonction de mémorisation des meilleurs émetteurs (Best Tuning Memory) de façon à éviter les accidents.

# Mémorisation automatique des stations

— Mémorisation des meilleurs émetteurs (BTM)

L'appareil sélectionne les stations émettant avec les signaux les plus puissants pour la bande sélectionnée et les mémorise selon l'ordre des fréquences.

- 1 Appuyez plusieurs fois sur **(SOURCE)** pour sélectionner la radio.
- 2 Appuyez plusieurs fois sur **(MODE)** pour sélectionner la bande.
- 3 Appuyez sur **(MENU)**, puis appuyez plusieurs fois sur l'un des côtés de **(DISC/PRESET)** jusqu'à ce que l'indication "BTM" apparaisse.
- 4 Appuyez sur **(ENTER)**.  
Un bip retentit lorsque le réglage est mémorisé.

## Remarques

- Si quelques stations seulement peuvent être captées en raison de faibles signaux, certaines touches numériques conserveront leur réglage préalable.
- Si un numéro est indiqué dans la fenêtre d'affichage, l'appareil commence la mémorisation des stations à partir de la station affichée.

# Ecoute des stations mémorisées

- 1 Appuyez plusieurs fois sur **(SOURCE)** pour sélectionner la radio.
- 2 Appuyez plusieurs fois sur **(MODE)** pour sélectionner la bande de fréquence.
- 3 Appuyez sur la touche numérique (**1** à **6**) sur laquelle la station souhaitée est mémorisée.

## Conseil

Appuyez sur l'un des côtés de **(DISC/PRESET)** pour écouter les stations dans l'ordre où elles sont stockées dans la mémoire (Fonction de recherche de présélection).

Si la syntonisation de la station présélectionnée ne fonctionne pas

Appuyez sur l'un des côtés de **(SEEK)** pour rechercher la station (syntonisation automatique).

Le balayage s'arrête lorsque l'appareil capte une station. Répétez l'opération jusqu'à ce que la station souhaitée soit captée.

## Conseils

- Si la syntonisation automatique s'arrête trop fréquemment, activez la recherche locale pour limiter la recherche aux stations ayant les signaux les plus puissants (voir "Modification des réglages du son et de l'affichage" page 21).
- Si vous connaissez la fréquence de la station que vous désirez écouter, appuyez et maintenez enfoncé l'un des côtés de **(SEEK)** pour localiser la fréquence approximative, puis appuyez plusieurs fois sur **(SEEK)** pour trouver la fréquence souhaitée (syntonisation manuelle).

Si la réception FM stéréo est mauvaise

Sélectionnez le mode de réception monaural.

(voir "Modification des réglages du son et de l'affichage" page 21). La qualité du son est meilleure, mais le son est diffusé en mode monaural (l'indication "ST" disparaît).

## Mémorisation des stations souhaitées uniquement

Vous pouvez présélectionner manuellement les stations souhaitées sur n'importe quelle touche numérique.

- 1 Appuyez plusieurs fois sur **(SOURCE)** pour sélectionner la radio.
- 2 Appuyez plusieurs fois sur **(MODE)** pour sélectionner la bande de fréquence.
- 3 Appuyez sur l'un des côtés de **(SEEK)** pour syntoniser la station que vous souhaitez mémoriser.
- 4 Appuyez sur la touche numérique souhaitée (**1** à **6**) pendant deux secondes jusqu'à ce que l'indication "MEM" apparaisse.

L'indication de la touche numérique apparaît dans la fenêtre d'affichage.

### Remarque

Si vous essayez de mémoriser une autre station sur la même touche, la station précédemment mémorisée est supprimée.

## Syntonisation d'une station via une liste

— List-up

- 1 Pendant une réception radio, appuyez brièvement sur **(LIST)**.  
La fréquence ou le nom attribué à la station que vous avez syntonisé clignote.

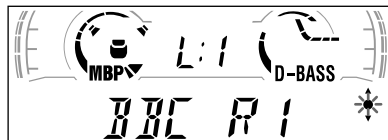

- 2 Appuyez plusieurs fois sur l'un des côtés de **(DISC/PRESET)** jusqu'à ce que vous ayez trouvé la station souhaitée.
- 3 Appuyez sur **(ENTER)** pour syntoniser la station souhaitée.

# Fonctions RDS

## Aperçu de la fonction RDS

Les stations FM disposant du système RDS (Radio Data System) émettent des informations numériques inaudibles en même temps que le signal normal de leurs émissions radiophoniques. Par exemple, l'une des informations suivantes s'affiche lors de la réception d'une station disposant de la fonction RDS.

Rubriques affichables

- Source de musique
- Horloge
- Fonction

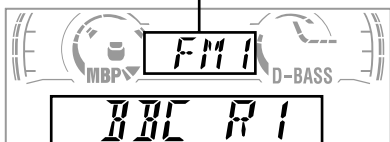

Rubriques affichables

- Nom de la station (fréquence)
- Type d'émission

Pour	Appuyez sur
passer d'une rubrique d'affichage à une autre	(DISPLAY/PTY)

## Services RDS

Les données RDS vous proposent d'autres services comme :

- La **resyntonisation automatique** d'une émission, très pratique pour les longs trajets. — AF → page 15
- La réception **des messages de radioguidage**, même si vous écoutez une autre émission ou une autre source. — TA → page 16
- La sélection de stations selon le **type d'émission** diffusé. — PTY → page 17
- Le réglage automatique de **l'horloge**. — CT → page 18

### Remarques

- Selon le pays ou la région où vous vous trouvez, toutes les fonctions RDS peuvent ne pas être accessibles.
- La fonction RDS peut ne pas fonctionner correctement si le signal de retransmission est faible ou si la station syntonisée ne transmet pas de données RDS.

# Resyntonisation automatique pour une meilleure réception

## — Fonction AF

La fonction Fréquences alternatives (AF) sélectionne et resyntonise automatiquement la station que vous voulez écouter sur le signal local le plus puissant pour cette station.

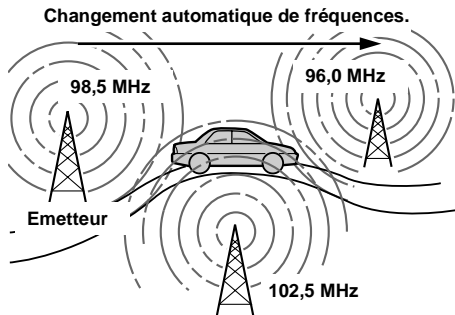

- 1 Sélectionnez une station FM (page 13).
- 2 Appuyez plusieurs fois sur (AF) jusqu'à ce que l'indication "AF-ON" apparaisse.

L'appareil lance la recherche d'une station alternative émettant un signal plus puissant dans le même réseau de radiodiffusion. Si "NO AF" clignote, la station captée ne dispose pas de fréquence alternative.

### Remarque

S'il n'existe pas de fréquence alternative dans la région ou si vous n'avez pas besoin d'effectuer une recherche, désactivez la fonction AF en sélectionnant "AF-OFF".

page suivante →

## Pour les stations sans fréquence alternative

Appuyez sur l'un des côtés de **SEEK** tandis que le nom de la station clignote (pendant 8 secondes).

L'appareil recherche une fréquence alternative avec les mêmes données d'identification de programme (PI) ("PI SEEK" apparaît).

Si l'appareil ne parvient pas à trouver la même PI, il revient à la fréquence sélectionnée précédemment.

## Ecoute continue d'une émission régionale

Lorsque la fonction AF est activée : ce réglage effectué en usine restreint la réception à une région spécifique et vous ne pouvez donc pas accéder à une autre station régionale ayant une fréquence plus puissante.

Si vous quittez la zone de réception de cette émission régionale ou si vous voulez profiter pleinement de la fonction AF, sélectionnez "REG-OFF" à partir du MENU (page 21).

### Remarque

Cette fonction ne fonctionne pas au Royaume-Uni et dans certaines régions.

## Fonction de liaison locale (Royaume-Uni uniquement)

Cette fonction vous permet de sélectionner d'autres stations locales de la région, même si elles ne sont pas associées à vos touches numériques.

- 1 Appuyez sur une touche numérique (1 à 6) associée à une station mémorisée.
- 2 Appuyez à nouveau, dans les 5 secondes, sur la touche numérique de la station locale.
- 3 Répétez l'opération jusqu'à ce que vous captiez la station locale souhaitée.

## Ecoute des messages de radioguidage

— TA/TP

En activant Traffic Announcement (TA) et Traffic Programme (TP), vous pouvez automatiquement écouter une station FM diffusant des messages de radioguidage. Ces fonctions ne tiennent pas compte de l'émission, de la source FM ou du CD écouté(e) : l'appareil revient à l'émission d'origine lorsque le bulletin d'information est terminé.

Appuyez plusieurs fois sur **TA** jusqu'à ce que l'indication "TA-ON" apparaisse.

L'appareil commence à rechercher les stations diffusant des messages de radioguidage.

L'indication "TP" indique la réception de stations de ce type et "TA" clignote pendant le bulletin d'information. L'appareil continue à rechercher les stations diffusant des messages de radioguidage si l'indication "NO TP" apparaît.

Pour annuler la réception de messages de radioguidage, sélectionnez "TA-OFF".

Pour	Appuyez sur
interrompre le bulletin en cours	<b>TA</b>

### Conseil

Vous pouvez également interrompre le bulletin en cours en appuyant sur **SOURCE** ou **MODE**.

## Présélection du volume des messages de radioguidage

Vous pouvez présélectionner le niveau de volume des messages de radioguidage de façon à ne manquer aucune information.

- 1 Tournez la molette de contrôle du volume pour régler le niveau de volume souhaité.
- 2 Appuyez sur **TA** pendant 2 secondes.  
L'indication "TA" apparaît et le réglage est mémorisé.

## Réception de messages urgents

Si AF ou TA est activé, l'appareil passe aux messages urgents si l'un d'entre eux est diffusé pendant que vous écoutez une station FM ou un CD/MD.

## Présélection des stations RDS avec les réglages AF et TA

Lorsque vous présélectionnez des stations RDS, l'appareil mémorise chaque réglage AF/TA (on/off) des stations ainsi que la fréquence concernée. Vous pouvez effectuer un réglage différent (pour AF, TA ou les deux) pour chaque station présélectionnée ou sélectionnez le même réglage pour toutes les stations présélectionnées. Si vous présélectionnez des stations avec "AF-ON", l'appareil mémorise automatiquement les stations ayant le signal radio est le plus puissant.

### Sélection du même réglage pour toutes les stations présélectionnées

- 1 Sélectionnez une bande FM (page 13).
- 2 Appuyez sur **(AF)** et/ou **(TA)** pour sélectionner "AF-ON" et/ou "TA-ON". Notez que le fait de sélectionner "AF-OFF" ou "TA-OFF" permet de mémoriser des stations RDS, mais aussi des stations ne disposant pas de cette fonction.
- 3 Appuyez sur **(MENU)**, puis appuyez plusieurs fois sur l'un des côtés de **(DISC/PRESET)** jusqu'à ce que l'indication "BTM" apparaisse.
- 4 Appuyez sur **(ENTER)** jusqu'à ce que l'indication "BTM" clignote.

### Sélection de réglages différents pour chaque station présélectionnée

- 1 Sélectionnez une bande FM et syntonisez la station souhaitée (page 14).
- 2 Appuyez sur **(AF)** et/ou **(TA)** pour sélectionner "AF-ON" et/ou "TA-ON".
- 3 Appuyez sur la touche numérique souhaitée (**1** à **6**) jusqu'à ce que "MEM" apparaisse.

Reprenez à partir de l'étape 1 pour la présélection d'autres stations.

## Syntonisation d'une station en fonction du type d'émission

— PTY

Vous pouvez rechercher une station en sélectionnant le type d'émission que vous souhaitez écouter.

Types d'émission	Affichage
Actualités	NEWS
Dossiers d'actualité	AFFAIRS
Informations	INFO
Sports	SPORT
Education	EDUCATE
Théâtre	DRAMA
Culture	CULTURE
Science	SCIENCE
Divers	VARIED
Musique populaire	POP M
Musique rock	ROCK M
Musique légère	EASY M
Musique classique légère	LIGHT M
Musique classique	CLASSICS
Autres types de musique	OTHER M
Météo	WEATHER
Finance	FINANCE
Emissions pour enfants	CHILDREN
Affaires sociales	SOCIAL A
Religion	RELIGION
Entrée tél.	PHONE IN
Voyages	TRAVEL
Loisirs	LEISURE
Jazz Musique	JAZZ
Musique country	COUNTRY
Musique nationale	NATION M
Chansons anciennes	OLDIES
Musique folk	FOLK M
Documentaires	DOCUMENT

#### Remarque

Vous ne pouvez pas utiliser cette fonction dans certains pays où les données PTY (sélection du type d'émission) ne sont pas disponibles.

- 1 Appuyez sur **(DISPLAY/PTY)** pendant de la réception FM jusqu'à ce que l'indication "PTY" apparaisse.



Le nom du type d'émission diffusé apparaît si la station transmet des données PTY. "-----" apparaît si la station captée n'est pas une station RDS ou si aucune donnée RDS n'est captée.

- 2 Appuyez sur **(DISC/PRESET)** plusieurs fois jusqu'à ce que le type d'émission souhaité apparaisse.

Les types d'émission apparaissent dans l'ordre du tableau ci-contre.

"-----" apparaît si le type d'émission n'est pas spécifié dans les données RDS.

- 3 Appuyez sur **(ENTER)**.

L'appareil recherche une station diffusant le type d'émission sélectionné.

## Réglage automatique de l'heure

— CT

Les données CT (Clock Time) accompagnant la transmission RDS assurent un réglage automatique de l'horloge.

- 1 Pendant la réception radio, appuyez sur la touche **(MENU)**, puis appuyez plusieurs fois sur l'un des côtés de **(DISC/PRESET)** jusqu'à ce que l'indication "CT-OFF" apparaisse.

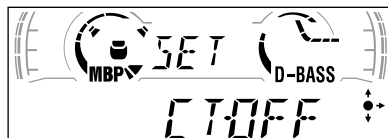

- 2 Appuyez plusieurs fois sur le côté (+) de **(SEEK)** jusqu'à ce que l'indication "CT-ON" apparaisse.

L'horloge est réglée.

- 3 Appuyez sur **(ENTER)** pour revenir au mode d'affichage normal.

Pour annuler la fonction CT, sélectionnez "CT-OFF" à l'étape 2.

### Remarques

- Il se peut que la fonction CT ne fonctionne pas, même si une station RDS est captée.
- Il peut y avoir une différence entre l'heure réglée par la fonction CT et l'heure réelle.

# Autres fonctions

Vous pouvez également commander l'appareil (et les appareils CD/MD en option) au moyen d'un satellite de commande (**en option**).

## Utilisation du satellite de commande

Commencez par apposer l'étiquette appropriée suivant la position de montage du satellite de commande.

Le satellite de commande fonctionne en appuyant sur les touches et/ou en tournant les commandes.

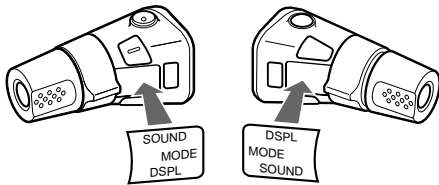

### En appuyant sur les touches

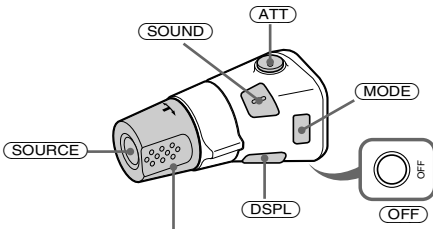

Tournez la commande VOL pour régler le volume.

Appuyez sur	Pour
<b>SOURCE</b>	changer de source (radio/CD*1/MD)
<b>MODE</b>	changer le mode de fonctionnement (fréquence radio/lecteur CD*1/lecteur MD)
<b>ATT</b>	atténuer le son
<b>OFF</b> *2	interrompre la lecture d'un disque ou la réception de la radio
<b>SOUND</b>	régler le menu son
<b>DSPL</b>	changer de rubrique d'affichage

- \*1 Uniquement si l'appareil optionnel correspondant est raccordé.
- \*2 Si votre voiture ne possède pas de position ACC (accessoire) sur le démarreur, veuillez à appuyer sur **OFF** pendant 2 secondes pour désactiver l'affichage de l'horloge après avoir coupé le moteur.

### En tournant la commande



Commande SEEK/AMS

#### Tournez la commande et relâchez-la pour :

- sauter des plages.
- syntoniser automatiquement des stations de radio.

#### Maintenez la commande en la tournant et relâchez-la pour :

- avancer rapidement/ revenir au début d'une plage.
- trouver manuellement une station radio.

### En exerçant une pression sur la commande et en la tournant

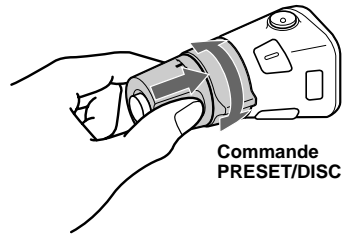

Commande PRESET/DISC

#### Exercez une pression sur la commande et tournez-la pour :

- recevoir les stations mémorisées.
- changer de disque\*.

\* Lorsqu'un lecteur CD/MD optionnel correspondant est raccordé.

page suivante →

## Modification du sens de fonctionnement

Le sens de fonctionnement des commandes est réglé par défaut comme indiqué sur l'illustration ci-dessous.

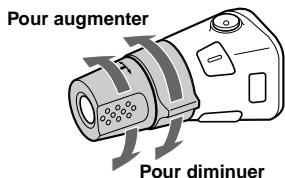

Si vous devez monter le satellite de commande du côté droit de la colonne de direction, vous pouvez inverser le sens de fonctionnement des commandes.

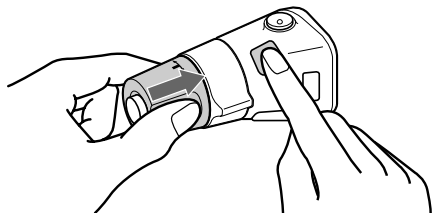

Appuyez sur **(SOUND)** pendant 2 secondes tout en maintenant la commande VOL enfoncée.

### Conseil

Vous pouvez également modifier le sens de fonctionnement de ces commandes au moyen de l'appareil (voir "Modification des réglages du son et de l'affichage" page 21).

## Réglage des caractéristiques du son

Vous pouvez régler les graves, les aigus ainsi que la balance gauche/droite et la balance avant/arrière.

Vous pouvez mémoriser les niveaux de graves et d'aigus pour chaque source.

**1 Sélectionnez le paramètre que vous souhaitez régler en appuyant plusieurs fois de suite sur (SOUND).** Chaque fois que vous appuyez sur **(SOUND)**, la source change comme suit :  
**BAS (graves) → TRE (aigus) → BAL (balance gauche/droite) → FAD (balance avant/arrière)**

**2 Ajustez le paramètre sélectionné en appuyant sur l'un des côtés de (SEEK).**

Pour effectuer le réglage à l'aide du satellite de commande, appuyez sur **(SOUND)** et tournez la commande VOL.

### Remarque

Effectuez ce réglage dans les 3 secondes après avoir sélectionné le paramètre.

## Atténuation rapide du son

(à l'aide du satellite de commande ou de la mini-télécommande)

Appuyez sur la touche **(ATT)** du satellite de commande ou de la mini-télécommande.

Après l'affichage momentané de "ATT-ON", l'indication "ATT" apparaît dans l'affichage.

Pour restaurer le niveau de volume précédent, appuyez à nouveau sur **(ATT)**.

### Conseil

Lorsque le câble de jonction d'un téléphone de voiture est raccordé à la prise ATT, l'appareil diminue le volume automatiquement lorsqu'un appel téléphonique est reçu (fonction Téléphone ATT).



# Modification des réglages du son et de l'affichage

## — Menu

Les paramètres suivants peuvent être réglés :

### SET (réglage)

- CLOCK (page 8)
- CT (signal d'horloge) (page 18)
- BEEP — pour activer ou désactiver le bip sonore.
- RM (satellite de commande) — pour modifier le sens de fonctionnement des commandes du satellite.
  - Sélectionnez “NORM” pour utiliser le satellite de commande dans la position définie par défaut.
  - Sélectionnez “REV” si vous montez le satellite de commande du côté droit de la colonne de direction.

### DSPL (affichage)

- D.INFO (double information) — pour afficher simultanément l'horloge et le mode de lecture (on).
- AMBER/GREEN — pour changer la couleur de l'éclairage en ambre ou en vert (MDX-CA680 uniquement).
- M.DSPL (affichage animé) — pour sélectionner le mode d'affichage animé à partir de “1”, “2” et “OFF”.
  - Sélectionnez “1” pour que les lignes décoratives apparaissent dans la fenêtre d'affichage et pour activer l'affichage Demo.
  - Sélectionnez “2” pour que les lignes décoratives apparaissent dans la fenêtre d'affichage et pour désactiver l'affichage Demo.
  - Sélectionnez “OFF” pour désactiver l'affichage animé.
- A.SCRL (défilement automatique)
  - Sélectionnez “ON” pour faire défiler automatiquement tous les noms affichés composés de plus de 8 caractères.
  - Lorsque le défilement automatique est réglé sur off et que le nom du disque/de la plage est modifié, celui-ci ne défile pas.

### P/M (mode lecture)

- LOCAL-ON/OFF (mode de recherche local) (page 13)
  - Sélectionnez “ON” pour syntoniser uniquement les stations radio ayant les signaux les plus puissants.
- MONO-ON/OFF (mode monaural) (page 13)
  - Sélectionnez “ON” pour écouter l'émission FM stéréo en monaural. Sélectionnez “OFF” pour revenir au mode normal.
- REG-ON/OFF (régional) (page 16)

### 1 Appuyez sur (MENU).

Pour régler A.SCRL, appuyez sur (MENU) pendant la lecture du CD/MD.

### 2 Appuyez plusieurs fois de suite sur l'un des côtés de (DISC/PRESET) jusqu'à ce que l'option souhaitée apparaisse.

### 3 Appuyez sur le côté (+) de (SEEK) pour sélectionner le réglage souhaité (exemple : ON ou OFF).

### 4 Appuyez sur (ENTER).

Lorsque le réglage du mode mode est terminé, la fenêtre d'affichage revient au mode de lecture normal.

#### Remarque

Le paramètre affiché diffère selon la source.

#### Conseil

Vous pouvez facilement commuter entre les catégories (“SET”, “DSPL”, “SND”, “P/M” et “EDIT”) en maintenant l'un des côtés de (DISC/PRESET) enfoncé pendant 2 secondes.

## Sélection des réglages favoris

### — Mes réglages favoris (MBP)

Lorsque vous conduisez sans passager, vous pouvez profiter de l'environnement sonore le plus agréable avec "Mes réglages favoris". Cette fonction dispose de deux réglages qui permettent d'ajuster le niveau sonore de la balance gauche/droite et de la balance avant/arrière. Vous pouvez en sélectionner l'un de ces pré-réglages très facilement avec la touche MBP.

Fenêtre d'affichage	Niveau de la balance gauche/droite		Niveau de la balance avant/arrière	
	Droite	Gauche	Avant	Arrière
MBP-A	-4dB	0	0	-4dB
MBP-B	0	-4dB	0	-4dB
MBP-OFF	0	0	0	0

Appuyez plusieurs fois de suite sur **(MBP)** pour obtenir la position d'écoute souhaitée.

Le mode "Mes réglages favoris" est indiqué dans la fenêtre d'affichage selon l'ordre indiqué dans le tableau.

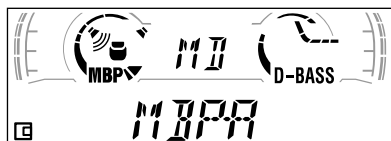

Après une seconde, l'affichage revient en mode de lecture normal.

Si vous souhaitez régler plus précisément le niveau sonore de la balance gauche/droite et de la balance avant/arrière, utilisez la touche **(SOUND)** (voir "Réglage des caractéristiques du son" page 20).

#### Remarques

- Lorsque BAL (balance) ou FAD (balance avant/arrière) est réglé dans "Réglage des caractéristiques du son" (page 20), le réglage MBP revient sur OFF.
- Lorsque MBP est réglée sur OFF, le réglage de BAL et FAD est activé.

## Amplification des graves

### — D-bass

Vous pouvez profiter d'un son de graves clair et puissant. La fonction D-bass amplifie le signal de basse fréquence et celui de haute fréquence avec une courbe plus précise qu'un amplificateur de basses traditionnel.

Vous pouvez entendre la ligne de graves plus clairement, même si le volume vocal reste identique. Vous pouvez facilement augmenter et régler le son des graves avec la touche D-BASS.

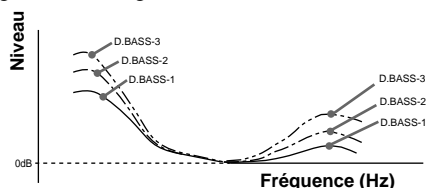

### Réglage de la courbe des graves

Appuyez plusieurs fois sur **(D-BASS)** pour sélectionner la courbe de graves souhaitée.

L'effet s'intensifie à mesure que la valeur D-BASS augmente.

#### Remarque

Le son des graves peut être déformé si vous conservez le même volume. Dans ce cas, sélectionnez une courbe de graves moins marquée.

# Informations complémentaires

## Entretien

### Remplacement du fusible

En cas de remplacement du fusible, veillez à utiliser un fusible dont l'intensité correspond à celle inscrite sur le fusible d'origine. Si le fusible grille, vérifiez le branchement de l'alimentation et remplacez-le. Si le fusible grille une nouvelle fois après avoir été remplacé, cela peut révéler une défaillance interne de l'appareil. Dans ce cas, consultez un revendeur Sony.

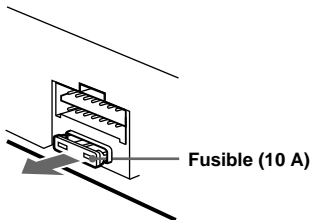

### Avertissement

N'utilisez jamais de fusible dont l'intensité dépasse celle du fusible fourni avec l'appareil car vous risquez d'endommager l'appareil.

### Nettoyage des connecteurs

L'appareil ne peut pas fonctionner correctement si les connecteurs entre l'appareil et la façade sont souillés. Pour éviter cela, enlevez la façade (page 7) et nettoyez les connecteurs à l'aide d'un coton-tige imbibé d'alcool. N'exercez pas une pression trop forte. Vous risquez d'endommager les connecteurs.

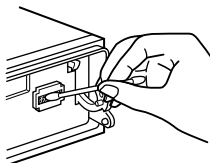

Appareil

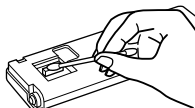

Arrière de la façade

### Remarques

- Pour plus de sécurité, coupez le moteur avant de nettoyer les connecteurs et retirez la clé de contact.
- Ne touchez jamais les connecteurs directement avec les doigts ou avec un outil métallique.

### Remplacement de la pile au lithium

Dans des conditions d'utilisation normale, les piles durent environ 1 an. (La durée de vie peut être plus courte, selon les conditions d'utilisation.) Lorsque la pile est déchargée, la portée de la mini-télécommande diminue. Remplacez la pile par une nouvelle pile au lithium CR2025.

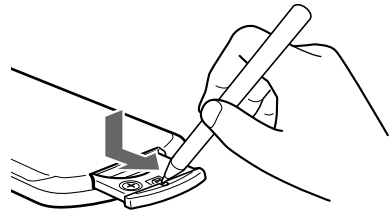

+ vers le haut

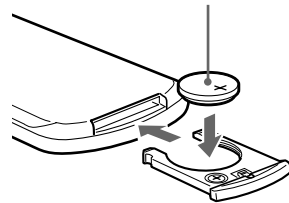

### Remarques sur la pile au lithium

- Conservez la pile au lithium hors de portée des enfants. En cas d'ingestion de la pile, consultez immédiatement un médecin.
- Essuyez la pile avec un chiffon sec pour assurer un bon contact.
- Veillez à respecter la polarité lors de l'installation de la pile.
- Ne la tenez pas avec des pinces métalliques, car cela pourrait entraîner un court-circuit.

### AVERTISSEMENT

La pile peut exploser en cas d'utilisation inappropriée.

Ne rechargez pas la pile, ne la démontez pas et ne la jetez pas au feu.

# Démontage de l'appareil

## 1 Démontez la façade

- 1 Enlevez-la (page 7).
- 2 Appuyez sur l'ergot du couvercle frontal à l'aide d'un tournevis fin.

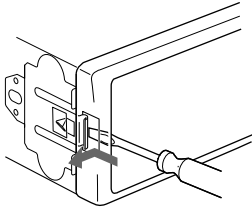

- 3 Répétez l'étape 2 pour l'autre côté.

## 2 Démontez l'appareil

- 1 Utilisez un tournevis fin pour enfoncer l'attache du côté gauche de l'appareil, puis tirez ce même côté de l'appareil jusqu'au dégagement complet du côté gauche.

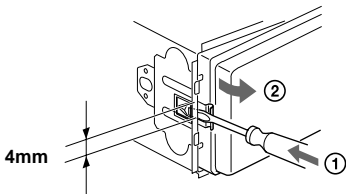

- 2 Répétez l'étape 1 pour le côté droit.
- 3 Faites glisser l'appareil en dehors de son support.

# Spécifications

## Lecteur MD

Rapport signal-bruit	90 dB
Réponse en fréquence	10 – 20.000 Hz
Pleurage et scintillement	En dessous du seuil

## Radio

### FM

Plage de syntonisation	87,5 – 108,0 MHz
Borne d'antenne	Connecteur d'antenne externe
Fréquence intermédiaire	10,7 MHz/450 kHz
Sensibilité utile	8 dBf
Sélectivité	75 dB à 400 kHz
Rapport signal-bruit	66 dB (stéréo), 72 dB (mono)
Distorsion harmonique à 1 kHz	0,6 % (stéréo), 0,3 % (mono)
Séparation	35 dB à 1 kHz
Réponse en fréquence	30 – 15.000 Hz

### MW/LW

Plage de syntonisation	MW : 531 – 1.602 kHz LW : 153 – 279 kHz
Borne d'antenne	Connecteur d'antenne externe
Fréquence intermédiaire	10,7 MHz/450 kHz
Sensibilité	MW : 30 µV LW : 40 µV

## Amplificateur de puissance

Sorties	Sorties d'enceintes (connecteurs de sécurité)
Impédance des enceintes	4 – 8 ohms
Puissance maximale utilisée	50 W × 4 (à 4 ohms)

## Généralités

Sorties	Sorties audio Câble de commande du relais d'antenne électrique Câble de commande de l'amplificateur de puissance
Entrées	Câble de commande du téléphone ATT Connecteur d'entrée de commande BUS Connecteur d'entrée audio BUS Connecteur d'entrée de la télécommande Connecteur d'entrée d'antenne
Commandes de tonalité	Graves ±9 dB à 100 Hz Aigus ±9 dB à 10 kHz
Puissance de raccordement	Batterie de voiture 12 V CC (masse négative)
Dimensions	Environ 178 × 50 × 177 mm (l/h/p)
Dimensions de montage	Environ 182 × 53 × 161 mm (l/h/p)
Poids	Environ 1,2 kg
Accessoires fournis	Éléments d'installation et de raccordement (1 jeu) Étui pour la façade (1)
Accessoires optionnels	Satellite de commande RM-X4S Mini-télécommande RM-X114 Câble BUS (fourni avec un cordon RCA) RC-61 (1 m), RC-62 (2 m)
Appareils optionnels	Changeur de CD (10 disques) CDX-848X, CDX-646 Changeur de CD (6 disques) CDX-T68X, CDX-T67 Changeur de MD (6 disques) MDX-65 Sélecteur de source XA-C30

### Remarque

*Cet appareil ne peut pas être branché sur un préamplificateur ou un égaliseur numérique.*

*Licences de brevets U.S. et étrangers obtenues de Dolby Laboratories.*

*La conception et les spécifications sont sujettes à modifications sans préavis.*

---

## Dépannage

La liste de contrôle suivante vous aidera à remédier aux problèmes que vous pourriez rencontrer avec cet appareil. Avant de passer en revue la liste de contrôle ci-dessous, vérifiez les procédures de raccordement et d'utilisation.

---

### Généralités

#### Pas de son.

- Faites tourner la molette dans le sens horaire pour régler le volume.
- Annulez la fonction ATT.
- Réglez la commande de balance avant/arrière sur la position médiane pour le système à deux haut-parleurs.

---

#### Le message "LP" apparaît dans la fenêtre d'affichage.

#### Les plages MDLP ne peuvent pas être lues.

Un lecteur MD en option ne répond pas aux critères de lecture MDLP.

→ Utilisez cet appareil pour lire les plages MDLP.

---

#### Le contenu de la mémoire a été effacé.

- La touche de réinitialisation (RESET) a été enfoncée.  
→ Recommencez la procédure d'enregistrement dans la mémoire.
- Le cordon d'alimentation ou la batterie a été déconnecté(e).
- Le cordon d'alimentation n'est pas raccordé correctement.

---

#### Aucun bip sonore.

Le bip sonore a été désactivé (page 21).

---

#### Aucune indication n'apparaît dans la fenêtre d'affichage/certaines indications disparaissent de la fenêtre d'affichage.

- L'affichage de l'horloge disparaît si vous appuyez sur (OFF) pendant 2 secondes.  
→ Appuyez à nouveau sur (OFF) pendant 2 secondes pour afficher l'horloge.
- Enlevez la façade et nettoyez les connecteurs. Pour plus de détails, voir la procédure "Nettoyage des connecteurs" (page 23).

---

#### Les stations mémorisées et l'heure correcte sont effacées.

#### Le fusible est grillé.

#### Emission de bruit lorsque la clé de contact en position ON, ACC ou OFF.

Les câbles ne sont pas raccordés correctement au connecteur d'alimentation d'accessoires de la voiture.

---

#### L'appareil n'est pas alimenté.

- Vérifiez le raccordement. Si tout est en ordre, vérifiez le fusible.
- La voiture ne possède pas de position ACC.  
→ Appuyez sur (SOURCE) (ou insérez un disque) pour mettre l'appareil sous tension.

---

#### L'appareil est alimenté en continu.

La voiture ne possède pas de position ACC.

---

#### L'antenne électrique ne se déploie pas.

L'antenne électrique ne possède pas de relais.

---

#### Les touches de commande sont inactives.

Appuyez sur la touche RESET.

---

### Lecture de CD/MD.

---

#### Impossible d'introduire un disque.

- Un autre disque MD/CD se trouve déjà dans le lecteur.
- Le MD/CD est introduit à l'envers en forçant ou dans le mauvais sens.

---

#### Impossible de supprimer l'indication "-----".

Vous avez saisi le mode d'édition du nom.

→ Appuyez sur (LIST) pendant 2 secondes.

---

#### La lecture ne démarre pas.

- MD défectueux ou CD souillé.
- CD-R non finalisé.
- Vous avez essayé de lire un CD-R qui n'est pas conçu pour une utilisation audio.
- Certains CD-R ne peuvent pas être lus en raison de l'appareil d'enregistrement ou de l'état du disque.

---

#### Un disque est éjecté automatiquement.

La température ambiante dépasse 50°C.

---

#### Le son est irrégulier en raison de vibrations.

- L'appareil est installé à un angle supérieur à 20°.
- L'appareil n'est pas installé à un endroit suffisamment stable de la voiture.

---

#### Le son est irrégulier.

Le disque est souillé ou défectueux.

---

### Réception radio

---

#### Impossible de syntoniser une présélection.

- Enregistrez la fréquence correcte dans la mémoire.
- Le signal d'émission est trop faible.

---

#### Impossible de recevoir les stations.

#### Le son comporte des parasites.

- Raccordez un câble de commande de l'antenne électrique (bleu) ou un câble d'alimentation d'un accessoire (rouge) au câble d'alimentation de l'amplificateur d'antenne de la voiture. (Uniquement si votre voiture est équipée d'une antenne FM/MW/LW intégrée dans la vitre arrière/latérale)
- Vérifiez le raccordement de l'antenne de la voiture.
- L'antenne automatique ne se déploie pas.  
→ Vérifiez le raccordement du câble de commande de l'antenne électrique.
- Vérifiez la fréquence.

---

**La syntonisation automatique est impossible.**

- Le mode de recherche local est réglé sur "ON".  
→ Réglez le mode de recherche local sur "OFF" (page 21).
- Le signal d'émission est trop faible.  
→ Utilisez la syntonisation manuelle.

---

**L'indication "ST" clignote.**

- Syntonisez la fréquence correctement.
- Le signal d'émission est trop faible.  
→ Activez le mode de réception monaural (page 21).

---

**Une émission de programme en stéréo est écoutée en monaural.**

- L'appareil est en mode de réception monaural.  
→ Désactivez le mode de réception monaural (page 21).

---

**Fonctions RDS**

---

**Une recherche (SEEK) commence après quelques secondes d'écoute.**

- La station ne diffuse pas de messages de radioguidage ou émet avec un faible signal.  
→ Appuyez plusieurs fois de suite sur (AF) ou (TA) jusqu'à ce que "AF-OFF" ou "TA-OFF" s'affiche.

---

**Aucun message de radioguidage.**

- Activez "TA".
- La station n'émet pas d'informations routières malgré le message TP.  
→ Recherchez une autre station.

---

**PTY affiche "- - - - -".**

- La station n'est pas une station RDS.
- Les données RDS n'ont pas été reçues.
- La station ne spécifie pas le type de programme.

---

## Affichage des erreurs/ Messages

---

**Affichage des erreurs**

---

**(pour cet appareil et les changeurs de CD/MD optionnels)**

Les indications suivantes clignotent au bout de 5 secondes et une alarme retentit.

---

**BLANK\*<sup>1</sup>**

- Aucune plage n'a été enregistrée sur un MD\*<sup>2</sup>.  
→ Effectuez la lecture d'un MD comportant des plages enregistrées.

---

**ERROR\*<sup>1</sup>**

- Le CD est souillé ou a été inséré à l'envers.\*<sup>2</sup>  
→ Nettoyez-le ou insérez-le correctement.
- Un CD/MD ne peut pas être lu en raison de certains problèmes.\*<sup>2</sup>  
→ Insérez-en un autre.

---

**HI TEMP**

La température ambiante est supérieure à 50°C.

- Patientez jusqu'à ce qu'elle descende en dessous de 50°C.

---

**NO DISC**

Aucun disque n'a été inséré dans le lecteur CD/MD.

- Insérez un disque dans le lecteur CD/MD.

---

**NO MAG**

Le chargeur de disque n'a pas été inséré dans le lecteur CD/MD.

- Insérez-le dans le lecteur CD/MD.

---

**NOTREADY**

Le couvercle du lecteur de MD est ouvert ou les MD ne sont pas insérés correctement.

- Fermez le couvercle ou insérez correctement les MD.

---

**RESET**

Le lecteur de CD/MD ne peut pas fonctionner en raison de certains problèmes.

- Appuyez sur la touche RESET de l'appareil.

\*<sup>1</sup> *Lorsqu'une erreur survient pendant la lecture d'un MD ou d'un CD, le numéro du MD ou du CD ne s'affiche pas.*

\*<sup>2</sup> *Le numéro du disque qui a provoqué l'erreur s'affiche.*

Si ces solutions ne permettent pas d'améliorer la situation, consultez votre revendeur Sony le plus proche.

---

**Messages**

---

**L.SEEK +/-**

Le mode de recherche local est activé pendant la syntonisation automatique (page 13).

---

**NO AF**

Il n'y a pas d'autre fréquence pour la station choisie.

---

**NOT READ**

L'appareil lit les informations TOC\*.

---

**\*\*WAIT\*\***

L'appareil lit les informations TOC\*.

"....." ou "....."

Vous avez atteint le début ou la fin du disque et vous ne pouvez pas aller plus loin.

\* TOC = Table des matières

# Congratulazioni!

Grazie per aver acquistato questo lettore MiniDisc Sony. Utilizzando i seguenti accessori sarà inoltre possibile usufruire di ulteriori funzioni:

- Unità CD/MD opzionali (lettori e cambia CD/MD)\*1.
- Riproduzione MDLP (MiniDisc Long Play).
- Informazioni CD TEXT (visualizzate quando viene riprodotto un disco CD TEXT\*2 su un lettore CD opzionale collegato con la funzione CD TEXT).
- **Accessori di controllo opzionali**
  - Comando a rotazione RM-X4S
  - Telecomando a scheda RM-X114

\*1 *Questo apparecchio funziona unicamente con prodotti Sony*

\*2 *Un disco CD TEXT è un CD audio che contiene informazioni quali il nome del disco, dell'autore e dei brani. Tali informazioni sono registrate sul disco.*



# Indice

Posizione dei comandi .....	4
Precauzioni .....	6
Note sugli MD .....	6

## Operazioni preliminari

Azzeramento dell'apparecchio .....	7
Estrazione del pannello frontale .....	7
Impostazione dell'orologio .....	8

## Lettore MD

### Unità CD/MD (opzionale)

Riproduzione di un disco .....	9
Voci del display .....	9
Riproduzione ripetuta dei brani	
— Riproduzione ripetuta .....	10
Riproduzione dei brani in ordine casuale	
— Riproduzione in ordine casuale .....	10
Assegnazione di un nome a un CD	
— Funzione di promemoria disco* .....	10
Ricerca di un disco in base al nome	
— Funzione di elenco* .....	11
Selezione di brani specifici per la riproduzione	
— Memoria programma* .....	12

\* Funzioni disponibili con apparecchio CD/MD opzionale

## Radio

Memorizzazione automatica delle stazioni	
— Best Tuning Memory (BTM) .....	13
Ricezione delle stazioni memorizzate .....	13
Memorizzazione delle stazioni desiderate .....	14
Sintonizzazione di una stazione da un elenco	
— Funzione di elenco .....	14

## RDS

Presentazione della funzione RDS .....	15
Risintonizzazione automatica per la ricezione ottimale	
— Funzione AF .....	15
Ascolto dei notiziari sul traffico	
— TA/TP .....	16
Preselezione di stazioni RDS con l'impostazione AF e TA .....	17
Sintonizzazione delle stazioni in base al tipo di programma	
— PTY .....	17
Impostazione automatica dell'orologio	
— CT .....	18

## Altre funzioni

Uso del comando a rotazione .....	19
Regolazione delle caratteristiche dell'audio .....	20
Attenuazione dell'audio .....	20
Modifica delle impostazioni dell'audio e del display	
— Menu .....	21
Selezione della posizione dell'audio	
— Posizione ottimale dell'audio (MBP) .....	22
Amplificazione dei bassi	
— D-bass .....	22

## Informazioni aggiuntive

Manutenzione .....	23
Estrazione dell'apparecchio .....	24
Caratteristiche tecniche .....	25
Guida alla soluzione dei problemi .....	26
Messaggi e indicazioni di errore .....	27

# Posizione dei comandi

Per ulteriori dettagli fare riferimento alle pagine indicate.

**CD/MD** : Durante la riproduzione    **RADIO** : Durante la ricezione radio    **MENU** : Nel modo menu

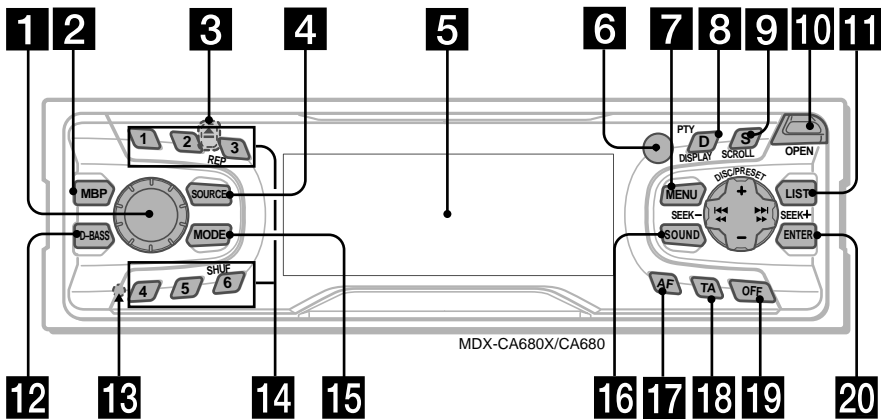

**1** Manopola di controllo del volume 16

**2** Tasto MBP 22

**3** Tasto **▲** (espulsione) (situato sul lato anteriore dell'apparecchio, dietro al pannello frontale) 9

**4** Tasto **SOURCE** (Accensione/Radio/CD/MD) 8, 9, 11, 13, 14, 16

**5** Finestra del display

**6** Ricettore del telecomando a scheda

**7** Tasto **MENU** 8, 10, 11, 12, 13, 17, 18, 21

**8** Tasto **DISPLAY/PTY** (cambia modo display/tipo di programma) 9, 11, 15, 18

**9** Tasto **SCROLL** 9

**10** Tasto **OPEN** 7, 9

**11** Tasto **LIST**

**CD/MD** 11

**RADIO** 14

**12** Tasto **D-BASS** 22

**13** Tasto **RESET** (situato sul lato anteriore dell'apparecchio, dietro al pannello frontale) 7

**14** Tasti numerici

**CD/MD**

**3** **REP** 10

**6** **SHUF** 10

**RADIO** 13, 14, 16, 17

**15** Tasto **MODE**

**CD/MD** 9, 11

**RADIO** 13, 14, 16

**16** Tasto **SOUND** 20, 22

**17** Tasto **AF** 15, 17

**18** Tasto **TA** 16, 17

**19** Tasto **OFF** (Arresto/Spegnimento)\* 7, 9

**20** Tasto **ENTER**

**CD/MD** 11

**RADIO** 14, 18

**MENU** 8, 10, 11, 12, 13, 17, 18, 21

\* **Informazioni importanti per quando si effettua l'installazione su un'auto sprovvista della posizione ACC (accessorio) sull'interruttore di accensione**

Assicurarsi di premere **OFF** sull'apparecchio per 2 secondi per spegnere il display dell'orologio dopo che si è spento il motore.

Diversamente, il display dell'orologio non si spegne causando lo scaricamento della batteria.

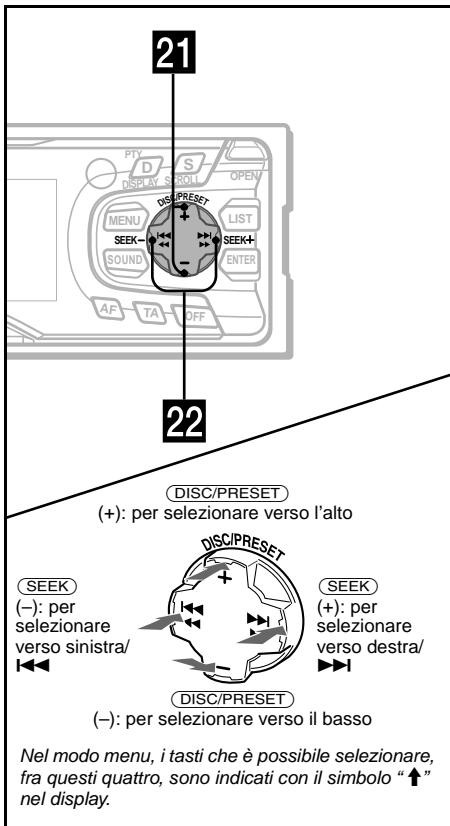

- 21 Tasti DISC/PRESET(+/-)**
- |       |                               |
|-------|-------------------------------|
| CD/MD | 9, 11                         |
| RADIO | 13, 14, 18                    |
| MENU  | 8, 10, 11, 12, 13, 17, 18, 21 |
- 22 Tasti SEEK (-/+)**
- |       |                       |
|-------|-----------------------|
| CD/MD | 9                     |
| RADIO | 13, 14, 16            |
| MENU  | 8, 10, 12, 18, 20, 21 |

## Telecomando a scheda RM-X114 (opzionale)

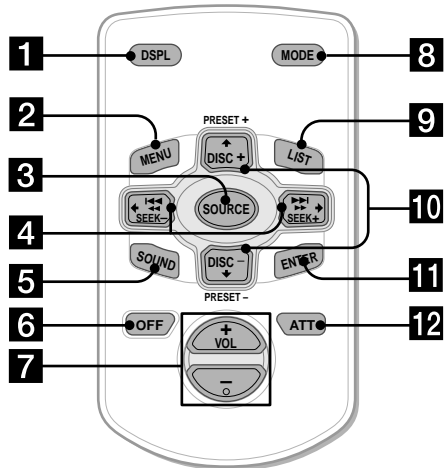

I tasti del telecomando a scheda corrispondenti a quelli dell'apparecchio controllano le stesse funzioni.

- 1** Tasto DSPL
- 2** Tasto MENU
- 3** Tasto SOURCE
- 4** Tasti SEEK (←/→)
- 5** Tasto SOUND
- 6** Tasto OFF
- 7** Tasti VOL (+/-)
- 8** Tasto MODE
- 9** Tasto LIST
- 10** Tasti (↑/↓) DISC/PRESET
- 11** Tasto ENTER
- 12** Tasto ATT

### Nota

Se l'apparecchio viene spento premendo (OFF) per 2 secondi, non sarà possibile farlo funzionare con il telecomando a scheda a meno che non sia premuto (SOURCE) sull'apparecchio o venga prima inserito un disco per attivare il lettore.

### Suggerimento

Per ulteriori informazioni su come sostituire le pile, fare riferimento alla sezione relativa alla "Sostituzione della batteria al litio" (pagina 23).

## Precauzioni

- Se l'auto rimane parcheggiata sotto la luce diretta del sole, attendere che l'apparecchio si raffreddi prima di utilizzarlo.
- Le antenne elettriche si estendono automaticamente quando l'apparecchio è in funzione.

Per eventuali domande o problemi riguardanti l'apparecchio non trattati in questo manuale, rivolgersi al più vicino rivenditore Sony.

### Formazione di condensa

Nei giorni di pioggia o in zone molto umide, l'umidità può condensarsi sulle lenti all'interno del lettore e sul display. Se ciò dovesse avvenire, l'apparecchio potrebbe non funzionare correttamente. In tal caso, rimuovere il disco e attendere per circa un'ora in modo che l'umidità evapori completamente.

### Per mantenere una qualità elevata del suono

Fare attenzione a non versare succhi di frutta o altre bibite sull'apparecchio o sui dischi.



## Note sugli MD

- **Non aprire l'otturatore della cartuccia per esporre l'MD. Se l'otturatore si apre, chiuderlo immediatamente.**
- Non toccare mai l'interno del disco.
- Non esporre i dischi a calore o a temperature elevate. Evitare di lasciarli in un'auto parcheggiata, sul cruscotto/ripiano posteriore.

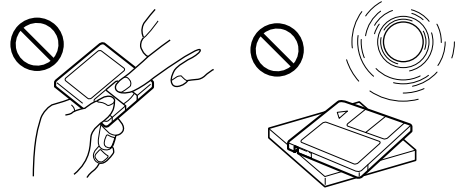

### Note sulle etichette adesive

Per evitare che gli MD si inceppino nell'apparecchio;

- Attaccare l'etichetta in una posizione adeguata.
- Rimuovere le vecchie etichette prima di attaccare le nuove.
- Sostituire le etichette che si stanno staccando.

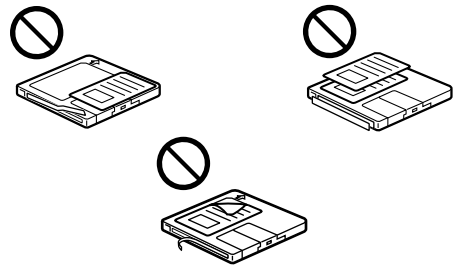

### Pulizia

Pulire la superficie della cartuccia con un panno morbido e asciutto.

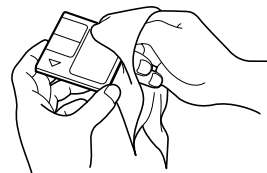

## Operazioni preliminari

### Azzeramento dell'apparecchio

Se si utilizza l'apparecchio per la prima volta o si è sostituita la batteria dell'auto, è necessario azzerare l'apparecchio.

Rimuovere il pannello frontale e premere il tasto RESET con un oggetto appuntito, ad esempio una penna a sfera.

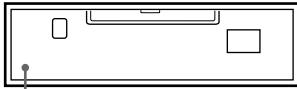

Tasto RESET

#### Nota

Premendo il tasto RESET verranno cancellate le impostazioni dell'orologio e alcune funzioni memorizzate.

## Estrazione del pannello frontale

Il pannello frontale può essere estratto per evitare il furto dell'apparecchio.

### Segnale di avvertimento

Se la chiave di accensione si trova nella posizione OFF senza che il pannello frontale sia stato rimosso, viene emesso per alcuni secondi un segnale acustico di avvertimento.

Se si collega un amplificatore di potenza opzionale e non si utilizza l'amplificatore incorporato, il segnale di avvertimento viene disattivato.

#### 1 Premere (OFF)\*.

La riproduzione di MD/CD o la ricezione radio si interrompe (l'illuminazione dei tasti e il display rimangono accesi).

\* Se la chiave di accensione dell'auto non è dotata di posizione ACC, assicurarsi di spegnere l'apparecchio premendo (OFF) per 2 secondi per evitare di scaricare la batteria.

#### 2 Premere (OPEN), quindi far scorrere il pannello frontale verso destra e tirare verso di sé il lato sinistro del pannello.

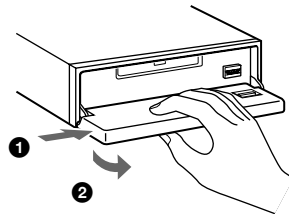

#### Note

- Se si estrae il pannello quando l'apparecchio è acceso, l'alimentazione viene disattivata automaticamente per evitare di danneggiare i diffusori.
- Non lasciar cadere e non esercitare una pressione eccessiva sul pannello frontale e sul suo display.
- Non esporre il pannello frontale a calore, temperature elevate o umidità. Evitare di lasciarlo all'interno di auto parcheggiate, sul cruscotto/ripiano posteriore.

#### Suggerimento

Durante il trasporto inserire il pannello frontale nell'apposita custodia in dotazione.

continua alla pagina successiva →

## Applicazione del pannello frontale

Allineare il foro (A) del pannello frontale con il mandrino (B) dell'apparecchio, quindi spingere il lato sinistro in avanti.

Premere (SOURCE) (o inserire un MD) per attivare l'apparecchio.

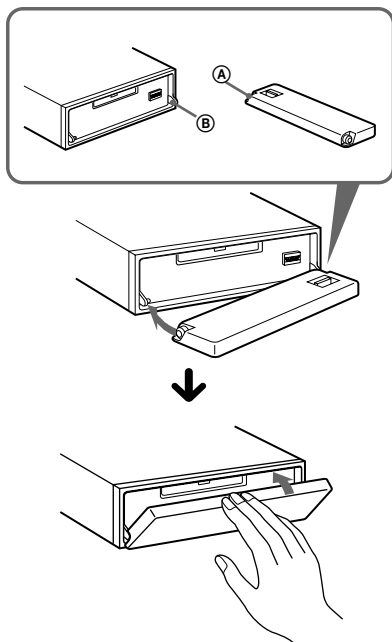

### Nota

Non collocare nulla sulla superficie interna del pannello frontale.

## Impostazione dell'orologio

L'orologio mostra l'indicazione digitale dell'ora in base al sistema delle 24 ore.

Esempio: per impostare l'ora sulle 10:08

- 1 Premere (MENU), quindi premere più volte uno dei lati di (DISC/PRESET) fino a visualizzare "CLOCK".

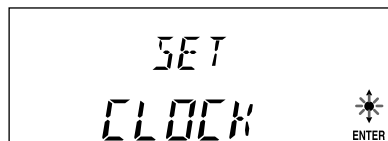

- 1 Premere (ENTER).  
Le cifre dell'ora lampeggiano.
- 2 Premere uno dei lati di (DISC/PRESET) per impostare l'ora.
- 3 Premere il lato (+) di (SEEK).  
Le cifre dei minuti lampeggiano.
- 4 Premere uno dei lati di (DISC/PRESET) per impostare i minuti.

- 2 Premere (ENTER).



L'orologio viene attivato. Quando l'impostazione dell'orologio è completata, il display ritorna a visualizzare il normale modo di riproduzione.

### Suggerimenti

- È possibile impostare l'orologio automaticamente tramite la funzione RDS (pagina 18).
- Quando il modo D.INFO è impostato su ON, l'ora viene sempre visualizzata (pagina 21).

# Lettore MD

## Unità CD/MD (opzionale)

Oltre a riprodurre MD questo apparecchio può controllare unità CD/MD esterne.

### Nota

Quando si collega un apparecchio CD opzionale provvisto della funzione CD TEXT, le informazioni CD TEXT vengono visualizzate nel display durante la riproduzione di un disco CD TEXT.

## Riproduzione di un disco

(Con questo apparecchio)

- 1 Premere **OPEN** e inserire il disco (etichetta verso l'alto).

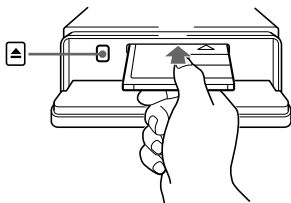

- 2 Chiudere il pannello frontale.

La riproduzione inizia automaticamente.

Se è già inserito un disco, premere **SOURCE** più volte fino a visualizzare "MD" per iniziare la riproduzione.

Per	Premere
Interrompere la riproduzione	<b>OFF</b>
Espellere il disco	<b>OPEN</b> quindi ▲
Saltare brani – Sensore automatico musicale	<b>SEEK</b> (◀◀/▶▶) [una volta per ogni brano]
Avanzamento veloce/ riavvolgimento – Ricerca manuale	<b>SEEK</b> (◀◀/▶▶) [tenere premuto fino al punto desiderato]

### Note

- Quando finisce l'ultimo brano del disco, la riproduzione ricomincia dal primo brano del disco.
- Quando è collegato un apparecchio opzionale, la riproduzione della stessa sorgente continua sull'apparecchio CD/MD opzionale.

(Con apparecchio opzionale)

- 1 Premere **SOURCE** più volte per selezionare "CD" o "MD".
- 2 Premere **MODE** più volte fino a visualizzare l'apparecchio desiderato. La riproduzione ha inizio.

Per	Premere
Saltare dischi – Selezione dischi	<b>(DISC/PRESET)</b> (+/-)

## Voci del display

Quando il disco/brano cambia, i titoli preregistrati\*1 del nuovo disco/brano vengono visualizzati automaticamente (se la funzione di scorrimento automatico è impostata su "ON", i nomi più lunghi di 8 caratteri vengono fatti scorrere (pagina 21)).

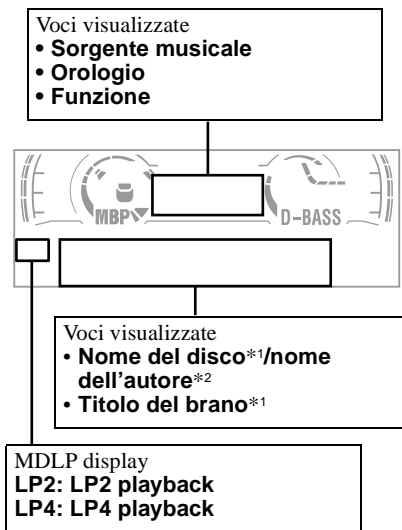

Per	Premere
Cambiare la voce visualizzata	<b>(DISPLAY/PTY)</b>
Scorrere la voce visualizzata	<b>(SCROLL)</b>

\*1 "NO NAME" indica che non ci sono la funzione di promemoria disco (pagina 10) o un nome preregistrato da visualizzare.

\*2 Solo per dischi CD TEXT con il nome dell'autore.

continua alla pagina successiva →

#### Note

- Certi caratteri non possono essere visualizzati.
- Le informazioni di alcuni dischi CD TEXT con molti caratteri potrebbero non essere visualizzate.
- Questo apparecchio non può visualizzare il nome dell'autore di ogni brano del disco CD TEXT.

#### Suggerimento

Quando lo scorrimento automatico è impostato su OFF e il titolo del disco/brano cambiano, il titolo del disco/brano non vengono visualizzati.

## Riproduzione ripetuta dei brani

### — Riproduzione ripetuta

Quando raggiunge la fine, il disco nell'apparecchio principale ripete un brano o l'intero disco. Per la riproduzione ripetuta, è possibile selezionare:

- REP-1 — per ripetere un brano.
- REP-2\* — per ripetere un disco.

\* Disponibile solo quando sono collegati uno o più apparecchi CD/MD opzionali.

**Durante la riproduzione, premere**

- ③ (REP) più volte fino a visualizzare l'impostazione desiderata nel display.

La riproduzione ripetuta ha inizio.

Per ritornare alla riproduzione normale, selezionare "REP-OFF".

## Riproduzione dei brani in ordine casuale

### — Riproduzione in ordine casuale

È possibile selezionare:

- SHUF-1 — per riprodurre i brani del disco corrente in ordine casuale.
- SHUF-2\*1 — per riprodurre i brani del lettore CD (MD) opzionale in ordine casuale.
- SHUF-ALL\*2 — per riprodurre tutti i brani in tutti i lettori CD (MD) collegati (inclusa questa unità) in ordine casuale.

\*1 Disponibile solo quando uno o più apparecchi CD (MD) opzionali sono collegati.

\*2 Disponibile solo quando uno o più lettori MD, o due o più lettori CD opzionali sono collegati.

**Durante la riproduzione, premere** ⑥ (SHUF) più volte fino a visualizzare l'impostazione desiderata nel display.

La riproduzione in ordine casuale ha inizio.

Per ritornare al modo di riproduzione normale, selezionare "SHUF-OFF".

#### Nota

"SHUF-ALL" riproduce in ordine casuale solo i brani contenuti nei lettori CD oppure solo quelli contenuti nei lettori MD.

## Assegnazione di un nome a un CD

— Funzione di promemoria disco (per un lettore CD con la funzione CUSTOM FILE)

È possibile assegnare un nome a un disco (Funzione di promemoria disco). È possibile inserire fino a 8 caratteri per ogni disco. Se si assegna un nome a un CD, è possibile individuarlo per nome (pagina 11).

- 1 Iniziare a riprodurre il disco cui si desidera assegnare un nome.
- 2 Premere (MENU), quindi premere un lato di (DISC/PRESET) più volte fino a visualizzare "NAMEEDIT".
- 3 Premere (ENTER).

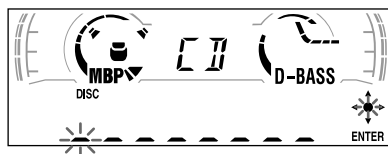

L'apparecchio ripete la riproduzione del disco durante la procedura di assegnazione del nome.

### 4 Inserire i caratteri.

- 1 Premere più volte il lato (+)\*1 del tasto (DISC/PRESET) per selezionare il carattere desiderato.

A → B → C ... → 0 → 1 → 2 ... → + → - → \* ... → \_\*2 → A

\*1 Per tornare indietro, premere il lato (-) di (DISC/PRESET).

\*2 (spazio vuoto)

- 2 Premere il lato (+) di (SEEK) dopo avere trovato il carattere desiderato.



Premendo il lato (-) di (SEEK), è possibile retrocedere verso sinistra.

- 3 Ripetere i passi 1 e 2 per inserire l'intero nome.

- 5 Per ritornare al modo normale di riproduzione CD, premere (ENTER).



### Suggerimenti

- Per correggere o cancellare un nome basta riscrivere o inserire “\_”.
- Esiste un altro modo per assegnare un nome a un CD: premere (LIST) per 2 secondi invece di eseguire i passi 2 e 3. Inoltre l'operazione può essere completata premendo (LIST) per 2 secondi invece di eseguire il passo 5.
- È possibile assegnare un nome a un CD in un apparecchio sprovvisto della funzione CUSTOM FILE se tale apparecchio è collegato ad un lettore CD dotato di tale funzione. Il promemoria disco verrà conservato nella memoria del lettore CD provvisto della funzione CUSTOM FILE.

### Nota

Le funzioni REP-1/riproduzione casuale sono sospese fino al termine della procedura di modifica del nome.

### Visualizzazione del promemoria disco

In quanto voce del display, la funzione di promemoria disco ha sempre la priorità sulle informazioni originali CD TEXT.

Per	Premere
Visualizzare	(DISPLAY/PTY) durante la riproduzione del disco CD/CD TEXT

### Suggerimento

Per sapere quali altre voci possono essere visualizzate, fare riferimento a pagina 9.

### Cancellazione della funzione promemoria disco

- 1 Premere più volte (SOURCE) per selezionare “CD”.
- 2 Premere (MODE) più volte per selezionare il lettore CD con la funzione di promemoria disco.
- 3 Premere (MENU), quindi premere più volte uno dei lati di (DISC/PRESET) fino a visualizzare “NAME DEL”.
- 4 Premere (ENTER).  
I nomi memorizzati appaiono in ordine partendo dal primo nome inserito.
- 5 Premere un lato di (DISC/PRESET) più volte per selezionare il nome del disco che si desidera cancellare.  
I nomi memorizzati appaiono in ordine partendo dal primo nome inserito.
- 6 Premere (ENTER) per 2 secondi.  
Il nome viene cancellato.  
Ripetere i passi 5 e 6 per cancellare altri nomi.
- 7 Premere (MENU) due volte.  
Il lettore ritorna al modo normale di riproduzione CD.

### Note

- Quando viene cancellata la funzione di promemoria di un disco CD TEXT, vengono visualizzate le informazioni originali del CD TEXT.
- Se non si trova il promemoria disco che si desidera cancellare, selezionare un diverso lettore CD al passo 2.

## Ricerca di un disco in base al nome

— Funzione di elenco (per un lettore CD con la funzione CD TEXT/CUSTOM FILE o un lettore MD)

Questa funzione è possibile per i dischi cui sono stati assegnati dei nomi\*1 o per dischi CD TEXT\*2.

\*1 Individuazione di un disco in base al nome assegnato: quando si assegna un nome a un CD (pagina 10) o a un MD.

\*2 Individuazione di un disco tramite le informazioni CD TEXT: quando si riproduce un disco CD TEXT su un lettore CD con la funzione CD TEXT.

### 1 Premere (LIST).

Il nome assegnato al disco corrente appare nel display.

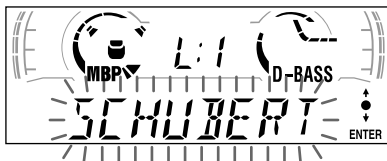

### 2 Premere un lato di (DISC/PRESET) più volte fino a individuare il disco desiderato.

### 3 Premere (ENTER) per riprodurre il disco.

### Nota

Non è possibile visualizzare alcune lettere (ad eccezione di: promemoria disco).

# Selezione di brani specifici per la riproduzione

— Memoria programma (per un lettore CD che dispone della funzione CUSTOM FILE)

Se è stato assegnato un nome al disco, è possibile impostare l'apparecchio in modo che salti o riproduca dei brani a scelta.

- 1 Iniziare a riprodurre il disco cui si desidera assegnare un nome.
- 2 Premere **(MENU)**, quindi premere più volte uno dei lati di **(DISC/PRESET)** fino a visualizzare "BANK SEL".

- 3 Premere **(ENTER)**.



- 4 Assegnazione di nomi ai brani.

- 1 Premere un lato di **(SEEK)** più volte per selezionare il brano cui si desidera assegnare un nome.
- 2 Premere **(ENTER)** più volte per selezionare "PLAY" o "SKIP".

- 5 Ripetere il passo 4 per impostare "PLAY" o "SKIP" per tutti i brani.

- 6 Premere **(MENU)** due volte. Il lettore ritorna al modo normale di riproduzione CD.

## Note

- È possibile impostare "PLAY" e "SKIP" per 24 brani al massimo.
- Non è possibile impostare "SKIP" per tutti i brani di un CD.

## Riproduzione di brani specifici

È possibile selezionare:

- BANK-ON — per riprodurre i brani con l'impostazione "PLAY".
- BANK-INV (Inverse) — per riprodurre i brani con l'impostazione "SKIP".

- 1 Durante la riproduzione, premere **(MENU)**, quindi premere un lato di **(DISC/PRESET)** più volte fino a visualizzare "BANK-ON", "BANK-INV" o "BANK-OFF".

- 2 Premere il lato (+) di **(SEEK)** più volte fino a visualizzare l'impostazione desiderata.

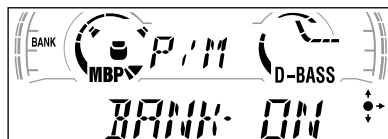

- 3 Premere **(ENTER)**. La riproduzione inizia dal brano successivo al brano corrente.

Per ritornare al modo di riproduzione normale, selezionare "BANK-OFF" al passo 2.

# Radio

Questo apparecchio può memorizzare fino a 6 stazioni per banda (FM1, FM2, FM3, MW, e LW).

## Avvertenza

Quando si sintonizzano le stazioni mentre si guida, usare la funzione Best Tuning Memory per evitare incidenti.

# Memorizzazione automatica delle stazioni

## — Best Tuning Memory (BTM)

Questa funzione seleziona le stazioni che trasmettono i segnali più forti nella banda selezionata e le memorizza nell'ordine di frequenza.

- 1 Premere **(SOURCE)** più volte per selezionare la radio.
- 2 Premere **(MODE)** più volte per selezionare la banda.
- 3 Premere **(MENU)**, quindi premere più volte uno dei lati di **(DISC/PRESET)** fino a visualizzare "BTM".
- 4 Premere **(ENTER)**.

Quando l'impostazione è stata memorizzata viene emesso un segnale acustico.

## Note

- Se a causa di segnali deboli si ricevono solo poche stazioni, alcuni tasti numerici manterranno la loro impostazione iniziale.
- Se il display visualizza un numero, l'apparecchio inizia a memorizzare le stazioni a partire da quella correntemente selezionata.

# Ricezione delle stazioni memorizzate

- 1 Premere **(SOURCE)** più volte per selezionare la radio.
- 2 Premere **(MODE)** più volte per selezionare la banda.
- 3 Premere il tasto numerico **(1 a 6)** su cui è memorizzata la stazione desiderata.

## Suggerimento

Premere un lato di **(DISC/PRESET)** per ricevere le stazioni nell'ordine in cui sono state memorizzate (Funzione di ricerca preselezionata).

## Se non è possibile sintonizzare una stazione preselezionata

### Premere un lato di **(SEEK)** per ricercare la stazione (sintonizzazione automatica).

La ricerca si arresta non appena l'apparecchio riceve una stazione. Ripetere fino a che la stazione desiderata non viene ricevuta.

## Suggerimenti

- Se la sintonizzazione automatica si arresta troppo frequentemente, attivare la funzione di ricerca locale per limitare la ricerca alle stazioni con i segnali più forti (vedere "Modifica delle impostazioni dell'audio e del display" a pagina 21).
- Se si conosce la frequenza della stazione che si vuole ascoltare, premere e tenere premuto un lato di **(SEEK)** per trovare la frequenza approssimativa, quindi premere **(SEEK)** più volte per sintonizzarsi esattamente sulla frequenza desiderata (sintonizzazione manuale).

## Se la ricezione FM stereo è scadente

### Selezionare il modo di ricezione monofonica.

(vedere "Modifica delle impostazioni dell'audio e del display" a pagina 21).

L'audio migliora, ma diventa monofonico ("ST" scompare).

## Memorizzazione delle stazioni desiderate

È possibile preselezionare manualmente le stazioni desiderate su qualsiasi numero prescelto.

- 1 Premere **(SOURCE)** più volte per selezionare la radio.
- 2 Premere **(MODE)** più volte per selezionare la banda.
- 3 Premere un lato di **(SEEK)** per sintonizzare la stazione che si desidera memorizzare.
- 4 Premere il tasto numerico desiderato (**①** a **⑥**) per 2 secondi fino a visualizzare "MEM".  
L'indicazione del tasto numerico appare nel display.

### Nota

Se si memorizza un'altra stazione sullo stesso tasto numerico, la stazione memorizzata precedentemente viene cancellata.

## Sintonizzazione di una stazione da un elenco

— Funzione di elenco

- 1 Durante la ricezione, premere **(LIST)** per un momento.

La frequenza o il nome assegnato alla stazione correntemente sintonizzata lampeggia.



- 2 Premere un lato di **(DISC/PRESET)** più volte fino a individuare la stazione desiderata.
- 3 Premere **(ENTER)** per sintonizzare la stazione desiderata.

## RDS

### Presentazione della funzione RDS

L'RDS (sistema dati radio) è un servizio che consente alle stazioni radio FM di trasmettere informazioni digitali aggiuntive oltre al normale segnale in radiofrequenza. Quando viene ricevuta una stazione con la funzione RDS viene visualizzata, ad esempio, una delle seguenti voci.

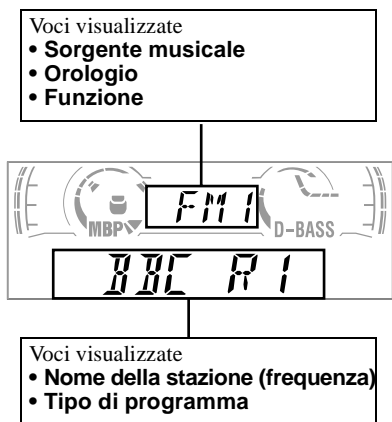

Per	Premere
Cambiare la voce visualizzata	(DISPLAY/PTY)

### Servizi RDS

I dati RDS offrono altre funzioni quali:

- **La risintonizzazione automatica** di un programma, funzione utile durante lunghi viaggi in auto. — Funzione AF (frequenza alternativa) → pagina 15
- Ascolto **dei notiziari sul traffico**, anche durante l'ascolto di un programma/sorgente diversi. — TA → pagina 16
- Selezione delle stazioni per **tipo di programma** trasmesso. — Funzione PTY → pagina 17
- **Impostazione automatica** dell'orologio. — CT → pagina 18

#### Note

- In funzione del paese o della zona geografica, non tutte le funzioni RDS potrebbero essere disponibili.
- La funzione RDS potrebbe non funzionare correttamente quando il segnale è debole o se la stazione sintonizzata non trasmette dati RDS.

## Risintonizzazione automatica per la ricezione ottimale

### — Funzione AF

La funzione AF (frequenza alternativa) consente la sintonizzazione sulla stazione con il segnale più forte.

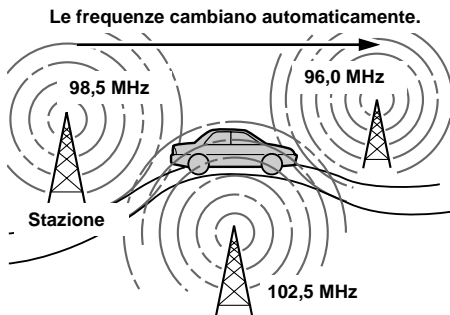

**1** Selezionare una stazione FM (pagina 13).

**2** Premere più volte (AF) fino a visualizzare "AF-ON".

L'apparecchio inizia a ricercare una frequenza alternativa con un segnale più forte nella stessa rete.

Se "NO AF" lampeggia, significa che la stazione attualmente sintonizzata non ha una frequenza alternativa.

#### Nota

Quando nell'area non esiste una frequenza alternativa o quando non ne viene ricercata una, disattivare la funzione AF selezionando "AF-OFF".

continua alla pagina successiva →

## Per le stazioni prive di frequenza alternativa

Premere un lato di **(SEEK)** mentre il nome della stazione lampeggia (entro 8 secondi).

L'apparecchio inizia a ricercare un'altra frequenza con gli stessi dati PI (identificazione programma) (appare "PI SEEK").

Se l'apparecchio non trova gli stessi dati PI, ritorna alla frequenza selezionata in precedenza.

## Mantenimento del programma regionale

Quando la funzione AF è attivata: le impostazioni predefinite di questo apparecchio limitano la ricezione alla regione specifica, in modo che la stazione sintonizzata non venga cambiata con una stazione regionale dal segnale più potente.

Quando ci si allontana dall'area regionale di ricezione di programmi o quando si vuole usufruire di tutti i servizi della funzione AF, selezionare "REG-OFF" dal MENU (pagina 21).

### Nota

Questa funzione non è disponibile nel Regno Unito e in altre aree.

## Funzione Local Link (solo per il Regno Unito)

Questa funzione consente di selezionare altre stazioni locali della stessa area, anche se non sono memorizzate sui tasti numerici.

- 1 Premere un tasto numerico (1) a (6) su cui è memorizzata una stazione locale.**
- 2 Entro 5 secondi, premere nuovamente il tasto numerico della stazione locale.**
- 3 Ripetere questa procedura fino alla ricezione della stazione locale desiderata.**

## Ascolto dei notiziari sul traffico

— TA/TP

Attivando la funzione TA (notiziari sul traffico) e TP (programma sul traffico), è possibile sintonizzarsi automaticamente su una stazione FM che trasmette notiziari sul traffico. Queste impostazioni funzionano a prescindere dal programma FM/sorgente o dal CD/MD corrente; al termine del notiziario l'apparecchio ritorna alla sorgente originale.

**Premere più volte (TA) fino a visualizzare "TA-ON".**

L'apparecchio inizia a ricercare le stazioni con le informazioni sul traffico. "TP" indica la ricezione di tali stazioni e "TA" lampeggia durante un notiziario sul traffico. L'apparecchio continua a ricercare le stazioni disponibili con TP se viene visualizzato "NO TP".

Per annullare tutti i notiziari sul traffico, selezionare "TA-OFF".

Per	Premere
Annullare il notiziario corrente	(TA)

### Suggerimento

È inoltre possibile cancellare il notiziario corrente premendo (SOURCE) o (MODE).

## Preimpostazione del volume dei notiziari sul traffico

È possibile preimpostare il livello del volume dei notiziari sul traffico in modo da poterli udire chiaramente.

- 1 Girare la manopola di controllo del volume per regolare il volume sul livello desiderato.**
- 2 Premere (TA) per 2 secondi.** Appare "TA" e l'impostazione viene memorizzata.

## Ascolto di notiziari di emergenza

Se la funzione AF o TA è attivata, l'apparecchio riceve un notiziario di emergenza, se ne viene trasmesso uno durante l'ascolto di una stazione FM o di un CD/MD.

## Preselezione di stazioni RDS con l'impostazione AF e TA

Quando si preselezionano stazioni RDS, l'apparecchio memorizza l'impostazione AF/TA di ogni stazione (on/off) oltre che la loro frequenza. È possibile selezionare una impostazione diversa (per AF, TA o per entrambe) per singole stazioni preselezionate o la stessa impostazione per tutte le stazioni preselezionate. Se si preselezionano stazioni con "AF-ON" l'apparecchio memorizza automaticamente le stazioni con il segnale radio più forte.

### Preselezione della stessa impostazione per tutte le stazioni preselezionate

- 1 **Selezionare una banda FM (pagina 13).**
- 2 **Premere (AF) e/o (TA) per selezionare "AF-ON" e/o "TA-ON".**  
Notare che la selezione di "AF-OFF" o di "TA-OFF" non solo memorizza stazioni RDS, ma anche stazioni non RDS.
- 3 **Premere (MENU), quindi premere più volte uno dei lati di (DISC/PRESET) fino a visualizzare "BTM".**
- 4 **Premere (ENTER) finché "BTM" non lampeggia.**

### Preselezione di impostazioni diverse per ogni stazione preselezionata

- 1 **Selezionare una banda FM e sintonizzarsi sulla stazione desiderata (pagina 14).**
- 2 **Premere (AF) e/o (TA) per selezionare "AF-ON" e/o "TA-ON".**
- 3 **Premere il tasto numerico desiderato (da 1 a 6) fino a visualizzare "MEM".**

Ripetere dal passo 1 per preselezionare altre stazioni.

## Sintonizzazione delle stazioni in base al tipo di programma

— PTY

È possibile sintonizzarsi su una stazione selezionando il tipo di programma che si desidera ascoltare.

Tipi di programma	Display
Giornale radio	NEWS
Attualità	AFFAIRS
Informazioni	INFO
Sport	SPORT
Istruzione	EDUCATE
Teatro	DRAMA
Cultura	CULTURE
Scienza	SCIENCE
Vario	VARIED
Musica pop	POP M
Musica rock	ROCK M
Musica leggera	EASY M
Classica leggera	LIGHT M
Classica	CLASSICS
Altri tipi di musica	OTHER M
Bollettino meteorologico	WEATHER
Finanza	FINANCE
Programmi per bambini	CHILDREN
Sociale	SOCIAL A
Religione	RELIGION
Chat show	PHONE IN
Viaggi	TRAVEL
Diversivi	LEISURE
Musica Jazz	JAZZ
Musica Country	COUNTRY
Musica nazionale	NATION M
Musica degli anni '50/'60	OLDIES
Musica folk	FOLK M
Documentari	DOCUMENT

continua alla pagina successiva →

### Nota

Questa funzione non è disponibile in alcune nazioni dove i dati PTY (selezione tipo di programma) non sono disponibili.

- 1 Premere **DISPLAY/PTY** durante la ricezione di trasmissioni FM fino a visualizzare “PTY”.



Se la stazione sta trasmettendo dati PTY appare il nome del tipo di programma corrente.

“-----” appare se la stazione ricevuta non è una stazione RDS o se i dati RDS non vengono ricevuti.

- 2 Premere **DISC/PRESET** più volte fino a visualizzare il programma desiderato.

I tipi di programma appaiono nell'ordine indicato dalla tabella.

“-----” appare se il tipo di programma non è specificato nei dati RDS.

- 3 Premere **ENTER**.

L'apparecchio inizia a ricercare una stazione che trasmette il tipo di programma selezionato.

## Impostazione automatica dell'orologio

— CT

I dati CT (Clock Time) della trasmissione RDS impostano l'orologio automaticamente.

- 1 Durante la ricezione radio, premere **MENU**, quindi premere più volte uno dei lati di **DISC/PRESET** fino a visualizzare “CT-OFF”.

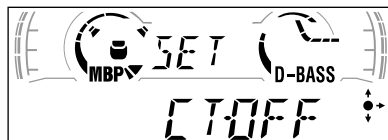

- 2 Premere il lato (+) di **SEEK** più volte fino a visualizzare “CT-ON”.

L'orologio è impostato.

- 3 Premere **ENTER** per ritornare al display normale.

Per cancellare la funzione CT, selezionare “CT-OFF” al passo 2.

### Note

- La funzione CT potrebbe non essere disponibile anche in presenza di una stazione RDS.
- Ci potrebbe essere una differenza fra l'ora impostata dalla funzione CT e l'ora reale.



## Altre funzioni

È inoltre possibile controllare l'apparecchio (e l'unità CD/MD opzionali) tramite un comando a rotazione (**opzionale**).

## Uso del comando a rotazione

Innanzitutto, apporre l'etichetta appropriata a seconda di come si vuole montare il comando a rotazione.

Il comando a rotazione funziona tramite pressione dei tasti e/o rotazione dei comandi.

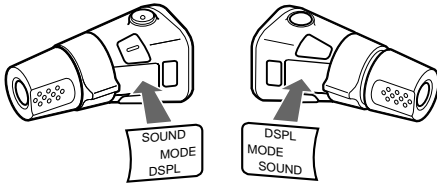

### Pressione dei tasti

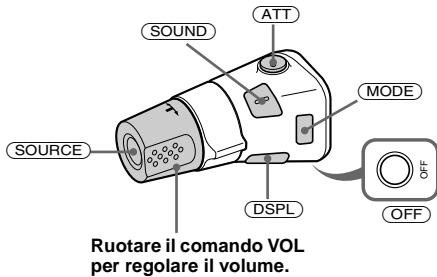

Premere	Per
<b>(SOURCE)</b>	Cambiare sorgente (radio/CD*1/MD)
<b>(MODE)</b>	Cambiare operazione (banda radio/lettore CD*1/lettore MD)
<b>(ATT)</b>	Attenuare il suono
<b>(OFF) *2</b>	Interrompere la riproduzione o la ricezione radio
<b>(SOUND)</b>	Regolare il menu audio
<b>(DSPL)</b>	Cambiare la voce del display

\*1 Solo se l'apparecchio opzionale corrispondente è collegato.

\*2 Se la chiave d'accensione dell'auto non è dotata della posizione ACC (accessorio), assicurarsi di premere **(OFF)** per 2 secondi per spegnere l'indicazione dell'orologio dopo avere spento il motore.

### Tramite rotazione del comando

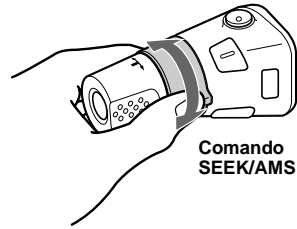

#### Ruotare e rilasciare per:

- Saltare brani.
- Sintonizzare stazioni automaticamente.

#### Ruotare il comando, mantenerlo ruotato e rilasciarlo per:

- Far avanzare rapidamente o in direzione inversa un brano.
- Trovare una stazione manualmente.

### Spingendo verso l'interno e ruotando il comando

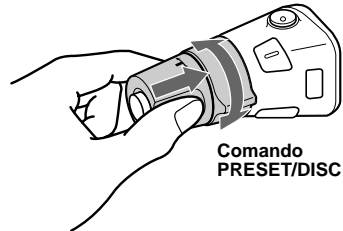

#### Spingere verso l'interno e ruotare il comando per:

- Ricevere stazioni preselezionate.
- Cambiare disco\*.

\* Quando è collegato un lettore CD/MD opzionale.

continua alla pagina successiva →

## Modifica della direzione operativa

La direzione operativa dei comandi è impostata in fabbrica come illustrato sotto.

Per aumentare

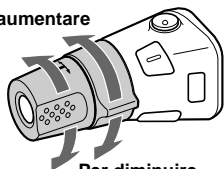

Per diminuire

Se si desidera montare il telecomando a rotazione sul lato destro del piantone di guida, è possibile invertire la direzione operativa dei comandi.

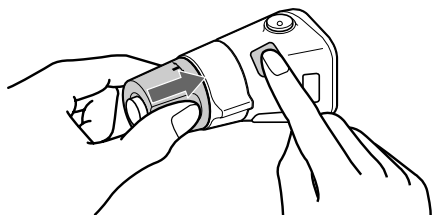

Premere **(SOUND)** per 2 secondi premendo contemporaneamente il comando VOL.

### Suggerimento

È inoltre possibile modificare la direzione operativa di questi comandi tramite l'apparecchio (vedere "Modifica delle impostazioni dell'audio e del display" a pagina 21).

## Regolazione delle caratteristiche dell'audio

È possibile regolare bassi, acuti, bilanciamento e attenuatore.

I livelli dei bassi e degli acuti possono essere memorizzati indipendentemente per ciascuna sorgente.

### 1 Selezionare la voce che si desidera regolare premendo **(SOUND)** più volte.

Ogni volta che si preme **(SOUND)**, le indicazioni scorrono come segue:

**BAS (bassi) → TRE (acuti) → BAL (sinistra-destra) → FAD (anteriore-posteriore)**

### 2 Regolare la voce selezionata premendo un lato di **(SEEK)**.

Quando si effettua una regolazione tramite il comando a rotazione, premere **(SOUND)** e ruotare il comando VOL.

### Nota

Effettuare la regolazione entro 3 secondi dopo avere selezionato la voce.

## Attenuazione dell'audio

(Tramite il telecomando a rotazione o il telecomando a scheda)

Premere **(ATT)** sul telecomando a rotazione o sul telecomando a scheda.

Viene visualizzato brevemente "ATT-ON", quindi appare "ATT" nel display.

Per ripristinare il livello di volume precedente, premere **(ATT)** nuovamente.

### Suggerimento

Se al cavo ATT è collegato un cavo di interfaccia per telefoni per auto, quando vi è una telefonata in arrivo il volume viene abbassato automaticamente (funzione ATT di esclusione del volume).

# Modifica delle impostazioni dell'audio e del display

## — Menu

È possibile impostare le voci seguenti:

### SET (impostazione)

- CLOCK (pagina 8)
- CT (ora orologio) (pagina 18)
- BEEP — per attivare o disattivare i segnali acustici.
- RM (telecomando a rotazione) — per modificare la direzione operativa dei comandi del telecomando a rotazione.
  - Selezionare “NORM” per utilizzare il telecomando a rotazione nella posizione impostata in fabbrica.
  - Selezionare “REV” quando si monta il telecomando a rotazione sul lato destro del piantone di guida.

### DSPL (Display)

- D.INFO (informazione doppia) — per visualizzare contemporaneamente l'orologio e il modo di riproduzione (on).
- AMBER/GREEN — per modificare il colore dell'illuminazione in arancione o verde (solo MDX-CA680).
- M.DSPL (display in movimento) — per selezionare il modo Motion Display fra “1”, “2” e “OFF”.
  - Selezionare “1” per visualizzare strisce decorative nel display e attivare il modo Demo del display.
  - Selezionare “2” per visualizzare strisce decorative nel display e disattivare il modo Demo del display.
  - Selezionare “OFF” per disattivare il modo Motion Display.
- A.SCRL (scorrimento automatico)
  - Selezionare “ON” per far scorrere automaticamente i nomi visualizzati di oltre 8 caratteri.
  - Quando la funzione di scorrimento automatico viene disattivata e il nome del disco o del brano viene cambiato, il nome del disco o del brano non viene fatto scorrere.

### P/M (modo di riproduzione)

- LOCAL-ON/OFF (modo di ricerca locale) (pagina 13)
  - Selezionare “ON” per sintonizzare solo le stazioni con i segnali più forti.
- MONO-ON/OFF (modo monofonico) (pagina 13)
  - Selezionare “ON” per ascoltare trasmissioni stereo FM in modo monofonico. Selezionare “OFF” per ritornare al modo normale.
- REG-ON/OFF (locale) (pagina 16)

### 1 Premere **MENU**.

Per impostare A.SCRL, premere **MENU** durante la riproduzione di CD/MD.

### 2 Premere un lato di **DISC/PRESET** più volte fino a visualizzare la voce desiderata.

### 3 Premere il lato (+) di **SEEK** per selezionare l'impostazione desiderata (ad esempio: ON o OFF).

### 4 Premere **ENTER**.

Dopo avere impostato il modo desiderato, il display ritorna al modo di riproduzione normale.

#### Nota

La voce visualizzata cambia in funzione della sorgente.

#### Suggerimento

È possibile passare facilmente da una categoria all'altra (“SET”, “DSPL”, “P/M” e “EDIT”) premendo uno dei lati di **DISC/PRESET** per 2 secondi.

## Selezione della posizione dell'audio

### — Posizione ottimale dell'audio (MBP)

Quando si viaggia da soli, è possibile ottenere l'effetto sonoro ottimale tramite la funzione "Posizione ottimale dell'audio".

La posizione ottimale dell'audio dispone di due impostazioni per regolare il livello del bilanciamento e dell'attenuatore. È possibile selezionare un'impostazione molto facilmente premendo il tasto MBP.

Finestra del display	Livello del bilanciamento		Livello dell'attenuatore	
	Destro	Sinistro	Anteriore	Posteriore
MBP-A	-4dB	0	0	-4dB
MBP-B	0	-4dB	0	-4dB
MBP-OFF	0	0	0	0

Premere **(MBP)** più volte per ottenere la posizione di ascolto desiderata.

Il modo della "Posizione ottimale dell'audio" è indicato nel display in ordine sulla tabella.

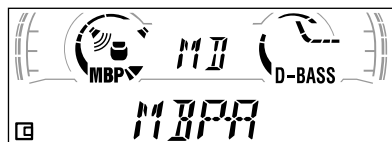

Dopo un secondo, il display ritorna al modo di riproduzione normale.

Per regolare il livello dell'audio del bilanciamento e dell'attenuatore con maggiore precisione, si può usare il tasto **(SOUND)** (vedere "Regolazione delle caratteristiche dell'audio" a pagina 20).

#### Note

- Se BAL (bilanciamento) o FAD (attenuatore) in "Regolazione delle caratteristiche dell'audio" (pagina 20) vengono regolati, l'impostazione MBP viene disattivata.
- Se la funzione MBP viene disattivata, le impostazioni BAL e FAD vengono attivate.

## Amplificazione dei bassi

### — D-bass

È possibile ascoltare un suono con dei bassi chiari e potenti. La funzione D-bass amplifica i segnali di bassa e di alta frequenza con una curva più acuta rispetto all'amplificazione normale dei bassi.

È possibile udire la linea dei bassi più chiaramente anche quando il livello del volume non viene modificato. È possibile amplificare e regolare il suono dei bassi semplicemente utilizzando il tasto D-BASS.

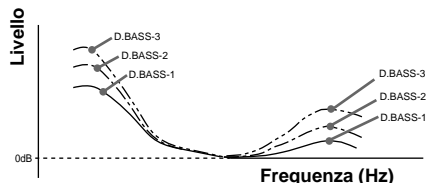

### Regolazione della curva dei bassi

Premere più volte **(D-BASS)** per selezionare la curva dei bassi desiderata.

Aumentando il numero di D-BASS si aumenta l'effetto dei bassi.

#### Nota

Il suono dei bassi potrebbe risultare distorto anche se il livello di volume non viene modificato. Se il suono dei bassi risulta distorto, selezionare una curva dei bassi meno potente.

# Informazioni aggiuntive

## Manutenzione

### Sostituzione del fusibile

Quando si sostituisce il fusibile, assicurarsi di utilizzare un fusibile dello stesso amperaggio di quello originale. Se il fusibile si brucia, controllare i collegamenti e sostituire il fusibile. Se dopo la sostituzione si verifica un altro cortocircuito, potrebbe trattarsi di un problema interno. In tal caso, rivolgersi al più vicino rivenditore Sony.

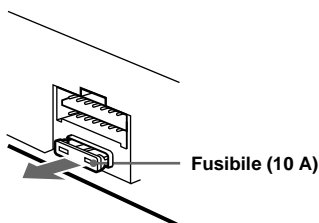

### Avvertenza

Non usare mai un fusibile con un amperaggio superiore a quello del fusibile fornito con l'apparecchio. Ciò potrebbe danneggiare l'apparecchio.

### Pulizia dei connettori

Se i connettori fra l'apparecchio e il pannello frontale sono sporchi, l'apparecchio potrebbe non funzionare correttamente. Per evitare questo problema, aprire il pannello frontale, asportarlo (pagina 7) e pulire i connettori con un batuffolo di cotone imbevuto d'alcol. Non esercitare forza eccessiva. altrimenti, i connettori potrebbero venir danneggiati.

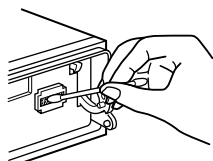

Unità



Lato posteriore del pannello frontale

### Note

- Per motivi di sicurezza, spegnere il motore prima di pulire i connettori e rimuovere la chiave dal dispositivo di accensione.
- Non toccare mai direttamente i connettori con le dita o con altri oggetti di metallo.

### Sostituzione della batteria al litio

In condizioni normali, le batterie durano circa un anno. Il ciclo di vita può essere minore in funzione delle condizioni di utilizzo. Quando la batteria si scarica, il raggio d'azione del telecomando a scheda diventa più corto. Sostituire la batteria con una batteria al litio nuova CR2025.

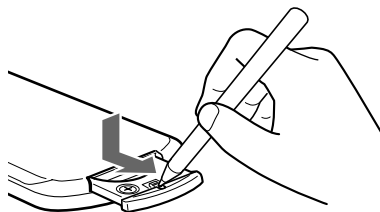

+ lato verso l'alto

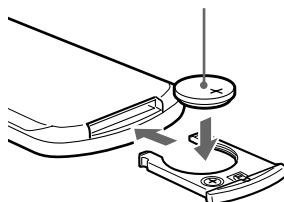

### Note sulla batteria al litio

- Tenere la batteria al litio lontana dalla portata dei bambini. Se la batteria viene inghiottita, consultare immediatamente un medico.
- Pulire la batteria con un panno asciutto per assicurare un perfetto contatto.
- Assicurarsi di osservare la corretta polarità durante l'installazione della batteria.
- Non afferrare la batteria con pinze di metallo, in quanto si potrebbe causare un corto circuito.

### AVVERTENZA

La batteria può esplodere se trattata in modo non corretto.  
Non ricaricare, smontare o gettare nel fuoco la batteria.

# Estrazione dell'apparecchio

## 1 Estrarre il coperchio frontale

- 1 Staccare il pannello frontale (pagina 7).
- 2 Premere il morsetto all'interno del pannello frontale con un cacciavite sottile.

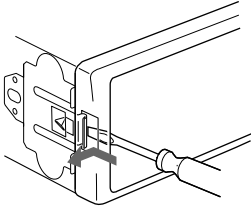

- 3 Ripetere il passo 2 sull'altro lato.

## 2 Estrarre l'apparecchio

- 1 Usare un cacciavite sottile per spingere il morsetto sul lato sinistro dell'apparecchio, quindi tirare verso l'esterno il lato sinistro fino a che il fermo non lascia la struttura.

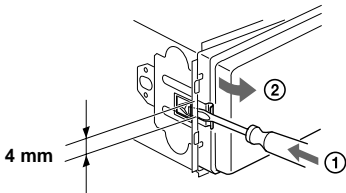

- 2 Ripetere il passo 1 per il lato destro.
- 3 Estrarre l'apparecchio dalla struttura facendolo scorrere.

# Caratteristiche tecniche

## Letture MD

Rapporto segnale-rumore	90 dB
Risposta in frequenza	10 – 20.000 Hz
Wow e flutter	Al di sotto del limite misurabile

## Sintonizzatore\*

### FM

Gamma di frequenze	87,5 – 108,0 MHz
Terminale antenna	Connettore antenna esterna
Frequenza intermedia	10,7 MHz/450 kHz
Sensibilità utilizzabile	8 dBf
Selettività	75 dB a 400 kHz
Rapporto segnale-rumore	66 dB (stereo), 72 dB (mono)
Distorsione armonica a 1 kHz	0,6 % (stereo), 0,3 % (mono)
Separazione	35 dB a 1 kHz
Risposta in frequenza	30 – 15.000 Hz

### MW/LW

Gamma di frequenze	MW: 531 – 1.602 kHz LW: 153 – 279 kHz
Terminale antenna	Connettore antenna esterna
Frequenza intermedia	10,7 MHz/450 kHz
Sensibilità	MW: 30 µV LW: 40 µV

\* di cui al par. 3 dell'Allegato A al D.M. 25/06/85 e al par. 3 dell'Allegato 1 al D.M. 27/08/87

## Amplificatore di potenza

Uscite	Uscite diffusori (connettori a tenuta)
Impedenza diffusori	4 – 8 ohm
Uscita di potenza massima	50 W × 4 (a 4 ohm)

## Generali

Uscite	Uscite audio Cavo di controllo del relé dell'antenna elettrica Cavo di controllo dell'amplificatore
Ingressi	Cavo di controllo ATT del telefono Connettore di ingresso per il controllo BUS Connettore di ingresso audio BUS Connettore di ingresso telecomando Connettore ingresso antenna
Controllo dei toni	Bassi ±9 dB a 100 Hz Acuti ±9 dB a 10 kHz
Alimentazione	Batteria auto 12 V CC (massa negativa)
Dimensioni	Circa. 178 × 50 × 177 mm (l/a/p)
Dimensioni di montaggio	Circa. 182 × 53 × 161 mm (l/a/p)
Peso	Circa. 1,2 kg
Accessori in dotazione	Elementi per l'installazione e il collegamento (1 corredo) Custodia pannello frontale (1)
Accessori opzionali	Telecomando a rotazione RM-X4S Telecomando a scheda RM-X114 Cavo BUS (in dotazione con un cavo a piedini RCA) RC-61 (1 m), RC-62 (2 m) Cambia CD (10 dischi) CDX-848X, CDX-646 Cambia CD (6 dischi) CDX-T68X, CDX-T67 Cambia MD (6 dischi) MDX-65 Selettore di sorgente XA-C30
Apparecchi opzionali	

### Nota

Questo apparecchio non può essere collegato a un preamplificatore digitale o a un equalizzatore.

Brevetti statunitensi ed esteri sotto licenza della Dolby Laboratories.

Il design e le caratteristiche tecniche sono soggetti a modifiche senza preavviso.

# Guida alla soluzione dei problemi

Fare riferimento alla seguente lista di verifica per risolvere la maggior parte dei problemi che si potrebbero verificare nell'uso di questo apparecchio.

Prima di esaminare l'elenco che segue, rileggere le istruzioni per il collegamento e l'uso dell'apparecchio.

## Generali

### Non viene prodotto alcun suono.

- Ruotare la manopola di controllo del volume in senso orario per regolare il volume.
- Annullare la funzione ATT.
- Per il sistema a 2 diffusori, impostare il comando dell'attenuatore sulla posizione centrale.

### Il messaggio "LP" appare sul display.

### I brani MDLP non possono essere riprodotti.

Un apparecchio MD opzionale non si adatta alla riproduzione MDLP.

→ Utilizzare questo apparecchio per riprodurre brani MDLP.

### Il contenuto della memoria è stato cancellato.

- È stato premuto il tasto RESET.  
→ Reinserire i dati in memoria.
- Il cavo di alimentazione o la batteria sono stati scollegati.
- Il cavo di alimentazione non è collegato correttamente.

### Nessun segnale acustico.

Il segnale acustico è disattivato (pagina 21).

### Il display non visualizza alcuna indicazione.

- L'indicazione dell'orologio scompare se si preme **(OFF)** per 2 secondi.  
→ Premere **(OFF)** nuovamente per 2 secondi per visualizzare l'orologio.
- Estrarre il pannello frontale e pulire i connettori. Per ulteriori dettagli vedere "Pulizia dei connettori" (pagina 23).

### Le stazioni memorizzate e l'ora esatta sono cancellate.

### Si è bruciato il fusibile.

### L'audio è disturbato quando la chiave di accensione è sulla posizione ON, ACC o OFF.

I cavi non sono abbinati correttamente al connettore di alimentazione accessorio dell'automobile.

### L'apparecchio non riceve l'alimentazione.

- Verificare il collegamento. Se tutto è collegato correttamente, verificare il fusibile.
- L'auto è priva della posizione ACC.  
→ Premere **(SOURCE)** (o inserire un disco) per accendere l'apparecchio.

### L'alimentazione viene fornita all'apparecchio continuamente.

L'auto è priva della posizione ACC.

### L'antenna elettrica non si estende.

L'antenna elettrica non ha un relé.

### I tasti per le operazioni non funzionano.

Premere il tasto RESET.

## Riproduzione di CD/MD

### Non è possibile inserire un disco.

- È già caricato un altro CD/MD.
- Il disco MD/CD è stato inserito forzatamente in senso contrario o nel modo sbagliato.

### L'indicazione "-----" non scompare.

È stato attivato il modo di modifica del nome.

→ Premere **(LIST)** per 2 secondi.

### La riproduzione non inizia.

- L'MD è difettoso o il CD è sporco.
- CD-R non finalizzati.
- Si cerca di riprodurre un CD-R non concepito per uso audio.
- Alcuni CD-R potrebbero non venire riprodotti a causa dell'attrezzatura di registrazione o delle condizioni del disco.

### Un disco viene espulso automaticamente.

La temperatura ambiente è superiore a 50°C.

### Il suono salta a causa di vibrazioni.

- L'apparecchio è installato con un'angolazione superiore a 20°.
- L'apparecchio non è installato in una parte stabile dell'auto.

### Il suono salta.

Il disco è sporco o difettoso.

## Ricezione radiofonica

### Non è possibile effettuare la sintonizzazione preselezionata.

- Memorizzare la frequenza corretta.
- Il segnale di trasmissione è troppo debole.

### Le stazioni non possono essere ricevute.

### Il suono è disturbato.

- Collegare il cavo di controllo (blu) dell'antenna elettrica o il cavo di alimentazione accessorio (rosso) al cavo di alimentazione di un preamplificatore dell'antenna per auto (solo se l'auto dispone di antenna FM/MW/LW incorporata sul vetro posteriore/laterale).
- Verificare il collegamento dell'antenna dell'auto.
- L'antenna dell'auto non si estende.  
→ Verificare il collegamento del cavo di controllo dell'antenna elettrica.
- Verificare la frequenza.



---

### La sintonizzazione automatica non è possibile.

- Il modo di ricerca locale è impostato su “ON”.  
→ Impostare il modo di ricerca locale su “OFF” (pagina 21).
  - Il segnale di trasmissione è troppo debole.  
→ Eseguire la sintonizzazione manuale.
- 

### L'indicazione “ST” lampeggia.

- Sintonizzare la frequenza con precisione.
  - Il segnale di trasmissione è troppo debole.  
→ Impostare il modo di ricezione monofonico (pagina 21).
- 

### Un programma trasmesso in stereo viene ricevuto in modo monofonico.

- L'apparecchio è impostato sul modo di ricezione monofonica.
- Cancellare il modo di ricezione monofonica (pagina 21).
- 

## RDS

### Si avvia SEEK dopo alcuni secondi di ascolto.

- La stazione non è TP oppure il segnale è debole.
- Premere più volte (AF) o (TA) fino a che non appare “AF-OFF” o “TA-OFF”.
- 

### Nessun notiziario sul traffico.

- Attivare “TA”.
  - La stazione non trasmette notiziari sul traffico pur essendo una stazione TP.  
→ Sintonizzarsi su un'altra stazione.
- 

### PTY visualizza “- - - - -”.

- La stazione corrente non è una stazione RDS.
  - I dati RDS non vengono ricevuti.
  - La stazione non specifica il tipo di programma.
- 

---

## Messaggi e indicazioni di errore

### Indicazioni di errore

#### (Per questo apparecchio e per i cambia CD/MD opzionali)

Le seguenti indicazioni lampeggiano per circa 5 secondi e viene emesso un segnale acustico.

---

#### BLANK\*<sup>1</sup>

- Non sono stati registrati brani sull'MD.\*<sup>2</sup>
- Riprodurre un MD contenente brani registrati.
- 

#### ERROR\*<sup>1</sup>

- Il CD è sporco o è stato inserito in senso contrario.\*<sup>2</sup>  
→ Pulire il CD o inserirlo correttamente.
  - Il CD/MD non viene riprodotto per un problema non specificato.\*<sup>2</sup>  
→ Inserire un altro CD/MD.
- 

#### HI TEMP

- La temperatura ambiente è superiore a 50°C.
- Attendere fino a che la temperatura non sia scesa sotto i 50°C.
- 

#### NO DISC

- Non è stato inserito un disco nell'apparecchio CD/MD.
- Inserire un disco nell'apparecchio CD/MD.
- 

#### NO MAG

- Il contenitore di dischi non è inserito nell'apparecchio CD/MD.
- Inserire il contenitore di dischi nell'apparecchio CD/MD.
- 

#### NOTREADY

- Il coperchio dell'apparecchio MD è aperto o gli MD non sono inseriti correttamente.
- Chiudere il coperchio o inserire gli MD correttamente.
- 

#### RESET

- L'apparecchio CD/MD non funziona per un problema non specificato.
- Premere il tasto RESET sull'apparecchio.
- 

\*<sup>1</sup> Quando si verifica un errore durante la riproduzione di un MD o di un CD, il numero del disco MD/CD non viene visualizzato nel display.

\*<sup>2</sup> Il numero del disco che causa l'errore viene visualizzato nel display.

Se le soluzioni qui riportate non risolvono il problema, rivolgersi al più vicino rivenditore Sony.

---

## Messaggi

#### L.SEEK +/-

- Il modo di ricerca locale è attivato durante la sintonizzazione automatica (pagina 13).
- 

#### NO AF







- Non esiste una frequenza alternativa per la stazione corrente.
- 

#### NOT READ

- L'apparecchio sta leggendo le informazioni TOC\*.
- 

#### \* \*WAIT\* \*

- L'apparecchio sta leggendo le informazioni TOC\*.
- 

“  ” or “  ”

- È stato raggiunto l'inizio o la fine del disco e non è possibile andare oltre.
- 

\* TOC = Indice

# Welkom!

Dank u voor aankoop van deze Sony MiniDisc Player. Dit toestel biedt u tal van mogelijkheden die u nog beter kunt benutten met behulp van:

- Los verkrijgbare CD/MD-apparatuur (wisselaars en spelers)\*1.
- MDLP (MiniDisc Long Play) weergave.
- CD TEXT informatie (verschijnt wanneer een CD TEXT disc\*2 wordt afgespeeld op aangesloten, los verkrijgbaar CD-apparatuur met CD TEXT functie).
- **Los verkrijgbaar toebehoren**  
Bedieningssatelliet RM-X4S  
Kaartafstandsbediening RM-X114

\*1 *Dit toestel werkt alleen met Sony-producten.*

\*2 *Een CD TEXT disc is een audio CD die informatie bevat zoals disc-naam, artiestennaam en tracknamen. Deze informatie is opgenomen op de disc.*

# Inhoudsopgave

Bedieningselementen . . . . .	4
Voorzorgsmaatregelen . . . . .	6
Opmerkingen betreffende MD's . . . . .	6

## Aan de slag

Instellingen wissen . . . . .	7
Het frontpaneel verwijderen . . . . .	7
Klok instellen . . . . .	8

## MD-speler

### CD/MD-apparatuur

#### (los verkrijgbaar)

Een disc afspelen . . . . .	9
Weergave via het display . . . . .	9
Tracks herhaaldelijk afspelen — Repeat Play . . . . .	10
Tracks afspelen in willekeurige volgorde — Shuffle Play . . . . .	10
Een CD benoemen — Disc Memo* . . . . .	10
Een disc zoeken op naam — List-up* . . . . .	11
Bepaalde tracks kiezen voor weergave — Bank* . . . . .	12

\* Beschikbare functies met los verkrijgbare CD/MD-apparatuur

## Radio

Zenders automatisch opslaan — Best Tuning Memory (BTM) . . . . .	13
Opgeslagen zenders ontvangen . . . . .	13
Alleen bepaalde zenders vastleggen . . . . .	14
Afstemmen op een zender uit een lijst — List-up . . . . .	14

## RDS

Overzicht van RDS . . . . .	15
Automatisch herafstemmen voor optimale ontvangst — AF functie . . . . .	15
Verkeersinformatie beluisteren — TA/TP . . . . .	16
RDS-zenders instellen met AF- en TA-gegevens . . . . .	17
Afstemmen op zenders volgens programmatype — PTY . . . . .	17
Klok automatisch instellen — CT . . . . .	18

## Andere functies

Gebruik van de bedieningssatelliet . . . . .	19
De geluidskarakteristieken wijzigen . . . . .	20
Het geluid snel dempen . . . . .	20
Instellingen voor het geluid en het display wijzigen — Menu . . . . .	21
Geluidspositie kiezen — My Best sound Position (MBP) . . . . .	22
Bass-geluid versterken — D-bass . . . . .	22

## Aanvullende informatie

Onderhoud . . . . .	23
Het toestel verwijderen . . . . .	24
Technische gegevens . . . . .	25
Verhelpen van storingen . . . . .	26
Foutmeldingen/Berichten . . . . .	27

# Bedieningselementen

Raadpleeg de volgende pagina's voor meer details.

**CD/MD** : Tijdens de weergave    **RADIO** : Tijdens radio-ontvangst    **MENU** : In de menustand

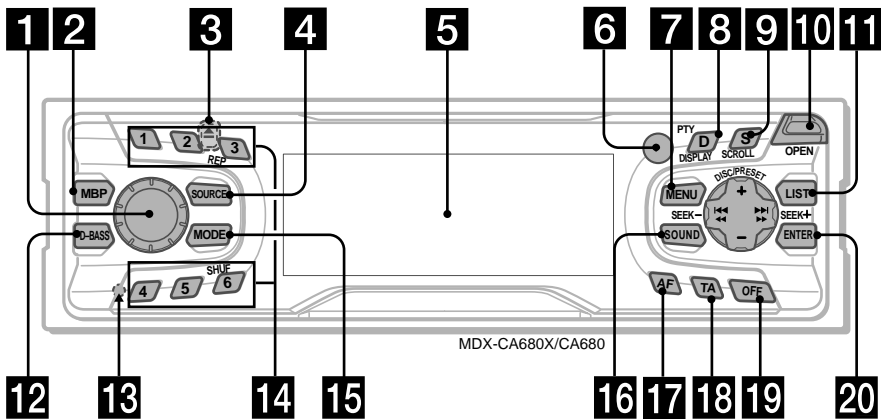

MDX-CA680X/CA680

- 1** Volumeregelknop 16
- 2** MBP toets 22
- 3** ▲ (uitwerp) toets (op de voorzijde van het toestel, achter het frontpaneel) 9
- 4** SOURCE (AAN/Radio/CD/MD) toets 8, 9, 11, 13, 14, 16
- 5** Display
- 6** Sensor voor kaartafstandsbediening
- 7** MENU toets 8, 10, 11, 12, 13, 17, 18, 21
- 8** DISPLAY/PTY (instelling display/programmatype) toets 9, 11, 15, 18
- 9** SCROLL toets 9
- 10** OPEN toets 7, 9
- 11** LIST toets
  - CD/MD 11
  - RADIO 14
- 12** D-BASS toets 22
- 13** REVERSE toets (op de voorzijde van het toestel, achter het frontpaneel) 7

- 14** Cijfertoesen
  - CD/MD
    - ③ REP 10
    - ⑥ SHUF 10
  - RADIO 13, 14, 16, 17
- 15** MODE toets
  - CD/MD 9, 11
  - RADIO 13, 14, 16
- 16** SOUND toets 20, 22
- 17** AF toets 15, 17
- 18** TA toets 16, 17
- 19** OFF (Stop/UIT) toets\* 7, 9
- 20** ENTER toets
  - CD/MD 11
  - RADIO 14, 18
  - MENU 8, 10, 11, 12, 13, 17, 18, 21

\* **Opgelet bij het monteren in een auto waarvan het contactslot geen ACC (accessory) stand heeft**  
 Druk (OFF) op het toestel gedurende 2 seconden in om de klokweergave uit te schakelen nadat de motor is afgezet. Indien u dat niet doet, wordt de klokweergave niet afgezet en raakt de batterij uitgeput.

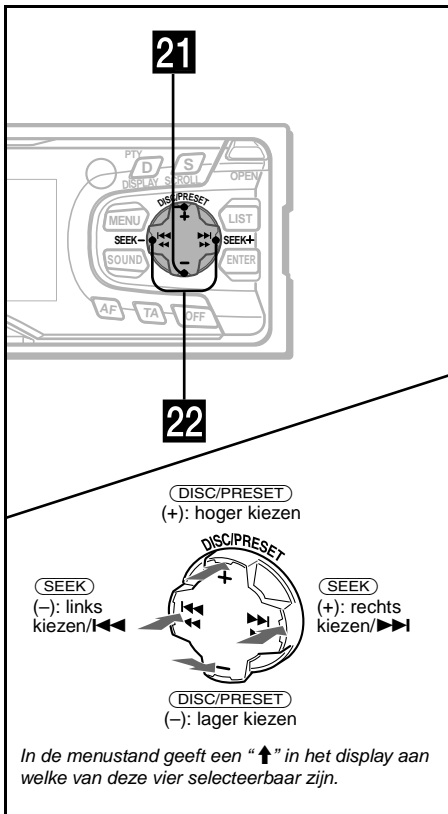

- 21 DISC/PRESET toetsen (+/-)**
- |       |                               |
|-------|-------------------------------|
| CD/MD | 9, 11                         |
| RADIO | 13, 14, 18                    |
| MENU  | 8, 10, 11, 12, 13, 17, 18, 21 |
- 22 SEEK toetsen (-/+)**
- |       |                       |
|-------|-----------------------|
| CD/MD | 9                     |
| RADIO | 13, 14, 16            |
| MENU  | 8, 10, 12, 18, 20, 21 |

## Kaartafstandsbediening RM-X114 (los verkrijgbaar)

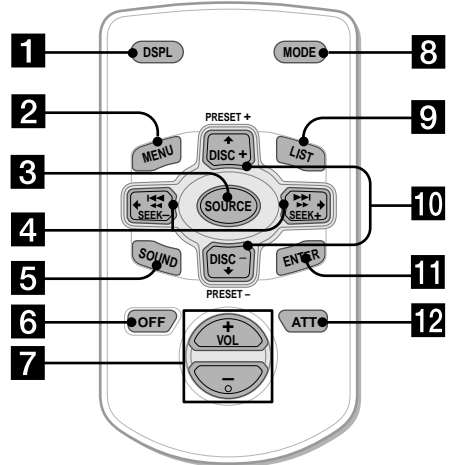

De overeenkomstige toetsen op de kaartafstandsbediening bedienen dezelfde functies als die op het toestel.

- 1 DSPL toets**  
**2 MENU toets**  
**3 SOURCE toets**  
**4 SEEK (←/→) toetsen**  
**5 SOUND toets**  
**6 OFF toets**  
**7 VOL (+/-) toetsen**  
**8 MODE toets**  
**9 LIST toets**  
**10 DISC/PRESET (↑/↓) toetsen**  
**11 ENTER toets**  
**12 ATT toets**

### Opmerking

Wanneer het toestel wordt afgezet door **OFF** gedurende 2 seconden in te drukken, kan het niet worden bediend met de kaartafstandsbediening tenzij **SOURCE** op het toestel wordt ingedrukt of er eerst een disc wordt ingebracht om het toestel te activeren.

### Tip

Zie "De lithiumbatterij vervangen" voor details omtrent het vervangen van de batterijen (pagina 23).

## Voorzorgsmaatregelen

- Wanneer uw auto in de volle zon geparkeerd stond, moet u eerst het toestel laten afkoelen alvorens het in gebruik te nemen.
- Een elektrisch bediende antenne schuift automatisch uit wanneer het toestel wordt aangezet.

Met alle vragen of problemen met betrekking tot dit toestel die niet aan bod komen in deze gebruiksaanwijzing kunt u steeds terecht bij uw Sony handelaar.

### Condensvorming

Op een regenachtige dag of in een zeer vochtige omgeving kan op de lenzen in het toestel vocht condenseren. In dat geval kan de werking van het toestel zijn verstoord. Verwijder in dat geval de disc en wacht ongeveer een uur tot alle condensvocht is verdampt.

### Behoud van een optimale geluidskwaliteit

Let op dat u geen drankjes op het toestel of discs morst.



## Opmerkingen betreffende MD's

- **Schuif de sluiters nooit open om een MD te openen. Sluit de sluiters onmiddellijk indien deze zou opengaan.**
- Raak nooit de disc in de MD aan.
- Stel discs niet bloot aan hitte/hoge temperaturen. Laat ze niet achter in een geparkeerde auto of op het dashboard/de hoedenplank.

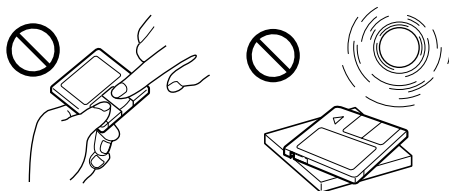

### Opmerkingen bij het bevestigen van labels

Om te vermijden dat MD's in het toestel geblokkeerd raken:

- Kleef het label op een geschikte plaats.
- Verwijder oude labels alvorens nieuwe aan te brengen.
- Verwijder labels die loskomen.

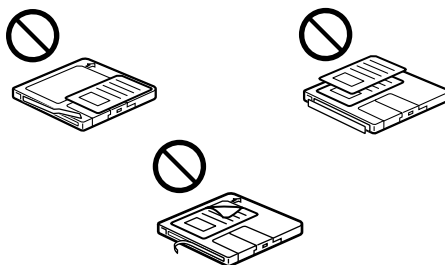

### Reiniging

Wrijf de cartridge van tijd tot tijd schoon met een zachte, droge doek.

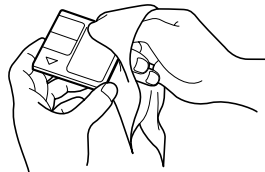

# Aan de slag

## Instellingen wissen

Voor u het toestel voor het eerst in gebruik neemt of na het vervangen van de autobatterij, dient u de instellingen van het toestel te wissen.

Verwijder het frontpaneel en druk met een puntig voorwerp zoals bijvoorbeeld een balpen op de RESET toets.

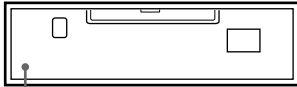

RESET toets

### Opmerking

Door op de RESET toets te drukken, worden de klokinstelling en bepaalde geheugenfuncties gewist.

## Het frontpaneel verwijderen

Het frontpaneel van dit toestel kan worden verwijderd ter beveiliging tegen diefstal.

### Waarschuwingstoon

Wanneer u het contact in de stand OFF zet zonder het frontpaneel te verwijderen, weerklinkt de waarschuwingstoon gedurende enkele seconden.

Wanneer u een los verkrijgbare versterker aansluit en de ingebouwde versterker niet gebruikt, wordt de pieptoon uitgeschakeld.

### 1 Druk op (OFF)\*.

MD/CD-weergave of radio-ontvangst stopt (sleutelverlichting en display blijven aan).

\* Indien uw auto niet is voorzien van een contactslot met ACC stand, moet u het toestel afzetten door (OFF) 2 seconden lang in te drukken om te voorkomen dat de batterij uitgeput raakt.

### 2 Druk op (OPEN), schuif het frontpaneel naar rechts en trek voorzichtig aan de linkerkant van het frontpaneel.

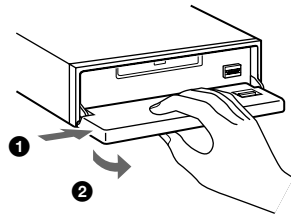

### Opmerkingen

- Als u het frontpaneel losmaakt terwijl het toestel nog aan staat, wordt het automatisch uitgeschakeld om te voorkomen dat de luidsprekers worden beschadigd.
- Druk niet te hard op het frontpaneel en het display.
- Stel het frontpaneel niet bloot aan hitte/hoge temperaturen of vocht. Laat het niet achter in een geparkeerde auto of op het dashboard/de hoedenplank.

### Tip

Neem het frontpaneel mee in het meegeleverde etui.

Wordt vervolgd op de volgende pagina →

## Het frontpaneel bevestigen

Plaats de opening (A) in het frontpaneel op de stift (B) op het toestel en druk vervolgens lichtjes op de linkerkant.

Druk op (SOURCE) (of plaats een MD) om het toestel te laten werken.

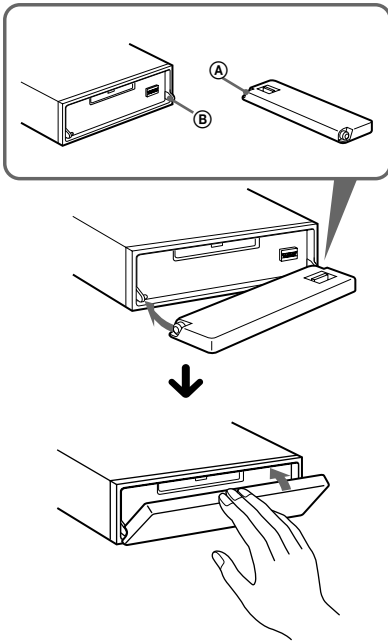

### Opmerking

Plaats niets op de binnenkant van het frontpaneel.

## Klok instellen

De digitale klok werkt met het 24-urensysteem.

Voorbeeld: Stel de klok in op 10:08

- 1 Druk op (MENU) en vervolgens herhaaldelijk op een van beide zijden van (DISC/PRESET) tot "CLOCK" verschijnt.



- 1 Druk op (ENTER).  
De uren knippen.
- 2 Druk op een van beide zijden van (DISC/PRESET) om de uren in te stellen.
- 3 Druk op de (+) zijde van (SEEK).  
De minuten knippen.
- 4 Druk op een van beide zijden van (DISC/PRESET) om de minuten in te stellen.

- 2 Druk op (ENTER).



De klok begint te lopen. Na het instellen van de klok keert het display terug naar de normale weergavestand.

### Tips

- U kunt de klok automatisch instellen met de RDS functie (pagina 18).
- Als D.INFO op ON staat, wordt de tijd altijd weergegeven (pagina 21).



# MD-speler CD/MD-apparatuur (los verkrijgbaar)

Met dit toestel kunt u niet alleen een MD afspelen maar ook externe CD/MD-apparatuur bedienen.

## Opmerking

Wanneer u los verkrijgbare CD-apparatuur aansluit met CD TEXT functie, verschijnt de CD TEXT informatie in het display wanneer u een CD TEXT disc afspeelt.

## Een disc afspelen

(Met dit toestel)

- 1 Druk op **OPEN** en plaats de disc (met het label omhoog).

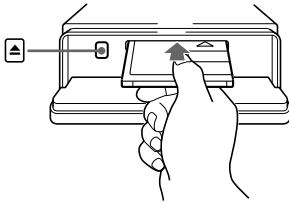

- 2 Sluit het frontpaneel.

Het afspelen begint automatisch.

Indien er al een disc in het toestel zit, drukt u herhaaldelijk op **SOURCE** tot "MD" verschijnt om de weergave te starten.

Om	Druk op
De weergave te stoppen	<b>OFF</b>
De disc uit te werpen	<b>OPEN</b> en vervolgens op <b>▲</b>
Tracks over te slaan – Automatic Music Sensor	<b>SEEK</b> ( <b>◀◀/▶▶</b> ) [eenmaal voor elke track]
Snel vooruit/ achteruit te spoelen [tot gewenst punt] – Manual Search	<b>SEEK</b> ( <b>◀◀/▶▶</b> )

## Opmerkingen

- Na de laatste track op de disc begint de weergave opnieuw vanaf de eerste track.
- Wanneer los verkrijgbare apparatuur is aangesloten, gaat de weergave door met de los verkrijgbare CD/MD-apparatuur.

(Met los verkrijgbare apparatuur)

- 1 Druk herhaaldelijk op **SOURCE** om "CD" of "MD" te kiezen.
- 2 Druk herhaaldelijk op **MODE** tot het gewenste toestel verschijnt.  
Het afspelen begint.

Om	Druk op
Discs over te slaan – Disc-keuze	<b>DISC/PRESET</b> (+/-)

## Weergave via het display

Bij het veranderen van disc/track verschijnt een geregistreerde titel\*1 van de nieuwe disc/track automatisch (als de Auto Scroll functie "ON" staat, rollen namen van meer dan 8 tekens in het display (pagina 21)).

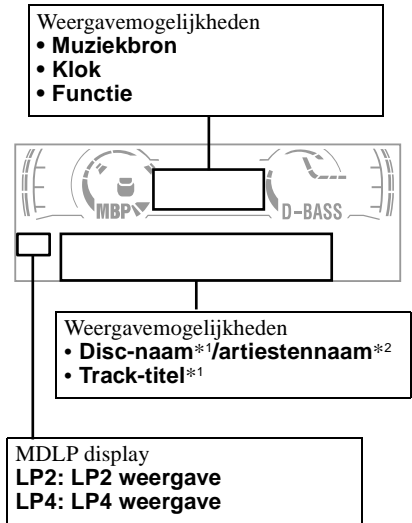

Om	Druk op
De weergave via het display te wijzigen	<b>DISPLAY/PTY</b>
Het display te laten rollen	<b>SCROLL</b>

\*1 "NO NAME" betekent dat er geen Disc Memo (pagina 10) of geregistreerde naam kan worden weergegeven.

\*2 Alleen voor CD TEXT discs met de artiestennaam.

Wordt vervolgd op de volgende pagina → 9

### Opmerkingen

- Sommige tekens kunnen niet worden getoond.
- Bij sommige CD TEXT discs met zeer veel tekens kan de informatie niet rollen.
- Dit toestel kan de artiestennaam voor elke track van een CD TEXT disc niet weergeven.

### Tip

Als Auto Scroll OFF staat en de disc/track-naam wordt gewijzigd, rolt de disc/track-naam niet.

## Tracks herhaaldelijk afspelen

### — Repeat Play

De disc in het hoofdtoestel herhaalt een track of de hele disc wanneer die ten einde is. Voor herhaalde weergave hebt u de keuze uit:

- REP-1 — om een track te herhalen.
- REP-2\* — om een disc te herhalen.

\* Alleen beschikbaar wanneer los verkrijgbare CD/MD-apparatuur is aangesloten.

**Druk tijdens de weergave herhaaldelijk op (3) (REP) tot de gewenste instelling verschijnt in het display.**  
Repeat Play start.

Kies “REP-OFF” om terug te keren naar normale weergave.

## Tracks afspelen in willekeurige volgorde

### — Shuffle Play

U kunt kiezen uit:

- SHUF-1 — om de tracks op de huidige disc in willekeurige volgorde af te spelen.
- SHUF-2\*1 — om de tracks in de los verkrijgbare CD (MD) apparatuur in willekeurige volgorde af te spelen.
- SHUF-ALL\*2 — om alle tracks in alle aangesloten CD (MD) apparatuur (inclusief dit toestel) in willekeurige volgorde af te spelen.

\*1 Alleen beschikbaar wanneer los verkrijgbare CD/MD-apparatuur is aangesloten.

\*2 Alleen beschikbaar wanneer één of meer los verkrijgbare MD-apparaten of twee of meer los verkrijgbare CD-apparaten zijn aangesloten.

**Druk tijdens de weergave herhaaldelijk op (6) (SHUF) tot de gewenste instelling verschijnt in het display.**  
Shuffle Play start.

Kies “SHUF-OFF” om terug te keren naar normale weergave.

### Opmerking

10 “SHUF-ALL” werkt niet met een CD- en MD-speler samen.

## Een CD benoemen

— Disc Memo (voor CD-apparatuur met CUSTOM FILE functie)

U kunt elke disc zelf benoemen (Disc Memo). Een disc-naam kan uit maximum 8 tekens bestaan. Een benoemde CD kunt u zoeken op naam (pagina 11).

- 1 Start de weergave van de disc die u wilt benoemen.
- 2 Druk op (MENU) en vervolgens herhaaldelijk op een van beide zijden van (DISC/PRESET) tot “NAMEEDIT” verschijnt.
- 3 Druk op (ENTER).

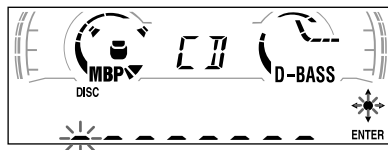

Het toestel herhaalt de disc tijdens de benoemingsprocedure.

### 4 Voer de tekens in.

- 1 Druk herhaaldelijk op de (+)\*1 zijde van (DISC/PRESET) om het gewenste teken te kiezen.

A → B → C ... → 0 → 1 → 2 ... → + → - → \* ... → \_ \*2 → A

\*1 Om de volgorde om te keren, drukt u op de (-) zijde van (DISC/PRESET).

\*2 (blanco spatie)

- 2 Druk op de (+) zijde van (SEEK) nadat u het gewenste teken hebt gevonden.



Wanneer u op de (-) zijde van (SEEK) drukt, kunt u weer naar links gaan.

- 3 Herhaal stappen 1 en 2 om de volledige naam in te voeren.
- 5 Druk op (ENTER) om terug te keren naar normale CD-weergave.

### Tips

- Overschrijf of voer “\_” in om een naam te corrigeren of te wissen.
- Een CD kan nog op een andere manier worden benoemd: Druk (LIST) gedurende 2 seconden in in plaats van stap 2 en 3 te doen. U kunt de handeling ook beëindigen door (LIST) gedurende 2 seconden in te drukken in plaats van stap 5.
- U kunt CD's benoemen met een toestel zonder CUSTOM FILE (gebruikersbestand) functie indien dat toestel is aangesloten samen met CD-apparatuur die wel met deze functie is uitgerust. De Disc Memo wordt opgeslagen in het geheugen van de CD-apparatuur met CUSTOM FILE functie.

### Opmerking

REP-1/willekeurige weergave wordt onderbroken tot Name Edit is voltooid.

## Disc Memo bekijken

Disc Memo heeft bij weergave via het display altijd voorrang op originele CD TEXT informatie.

Om	Druk op
Informatie te bekijken	(DISPLAY/PTY) tijdens het afspelen van een CD/CD TEXT disc

### Tip

Zie pagina 9 voor meer informatie over andere weergavemogelijkheden.

## Disc Memo wissen

- 1 Druk herhaaldelijk op (SOURCE) om “CD” te kiezen.
- 2 Druk herhaaldelijk op (MODE) om de CD-apparatuur te kiezen waarin de Disc Memo is opgeslagen.
- 3 Druk op (MENU) en vervolgens herhaaldelijk op een van beide zijden van (DISC/PRESET) tot “NAME DEL” verschijnt.
- 4 Druk op (ENTER). De opgeslagen namen verschijnen in volgorde vanaf de eerst ingevoerde.
- 5 Druk herhaaldelijk op een van beide zijden van (DISC/PRESET) om de disc-naam te kiezen die u wilt wissen. De opgeslagen namen verschijnen vanaf de eerst ingevoerde.
- 6 Hou (ENTER) gedurende 2 seconden ingedrukt. De naam wordt gewist. Herhaal stap 5 en 6 om andere namen te wissen.

## 7 Druk tweemaal op (MENU).

Het toestel keert terug naar normale CD-weergave.

### Opmerkingen

- Wanneer de Disc Memo voor een CD TEXT disc wordt gewist, verschijnt de originele CD TEXT informatie.
- Indien u de Disc Memo die u wilt wissen niet vindt, probeer dan een ander CD-apparaat te kiezen in stap 2.

## Een disc zoeken op naam

— List-up (voor CD-apparatuur met CD TEXT/CUSTOM FILE functie of MD-apparatuur)

U kunt deze functie gebruiken voor discs die u zelf hebt benoemd\*1 of voor CD TEXT discs\*2.

\*1 Een zelf benoemde disc zoeken: wanneer u zelf een CD (pagina 10) of MD benoemt.

\*2 Discs zoeken aan de hand van de CD TEXT informatie: bij het afspelen van een CD TEXT disc met CD-apparatuur met CD TEXT functie.

## 1 Druk op (LIST).

De naam die aan de huidige disc is toegekend, verschijnt in het display.

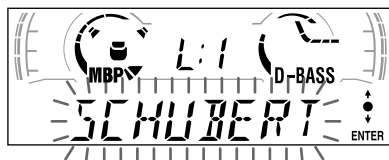

- 2 Druk herhaaldelijk op een van beide zijden van (DISC/PRESET) tot u de gewenste disc hebt gevonden.
- 3 Druk op (ENTER) om de disc af te spelen.

### Opmerking

Sommige letters kunnen niet worden getoond (uitgezonderd: Disc Memo).

# Bepaalde tracks kiezen voor weergave

— Bank (voor CD-apparatuur met CUSTOM FILE functie)

Wanneer u een disc benoemt, kunt u bepaalde tracks laten overslaan of afspelen.

- 1 Start de weergave van de disc die u wilt benoemen.
- 2 Druk op **(MENU)** en vervolgens herhaaldelijk op een van beide zijden van **(DISC/PRESET)** tot "BANK SEL" verschijnt.

- 3 Druk op **(ENTER)**.



- 4 Tracks benoemen.

- 1 Druk herhaaldelijk op een van beide zijden van **(SEEK)** om de track te kiezen die u wilt benoemen.
  - 2 Druk herhaaldelijk op **(ENTER)** om "PLAY" of "SKIP" te kiezen.
- 5 Herhaal stap 4 om "PLAY" of "SKIP" in te stellen voor alle tracks.
  - 6 Druk tweemaal op **(MENU)**.  
Het toestel keert terug naar normale CD-weergave.

### Opmerkingen

- "PLAY" en "SKIP" kunnen worden ingesteld voor maximum 24 tracks.
- "SKIP" kan niet worden ingesteld voor alle tracks op een CD.

## Alleen bepaalde tracks afspelen

U kunt kiezen uit:

- BANK-ON — om tracks af te spelen met de instelling "PLAY".
- BANK-INV (Inverse) — om tracks af te spelen met de instelling "SKIP".

- 1 Druk tijdens de weergave op **(MENU)** en vervolgens herhaaldelijk op een van beide zijden van **(DISC/PRESET)** tot "BANK-ON", "BANK-INV" of "BANK-OFF" verschijnt.
- 2 Druk herhaaldelijk op de (+) zijde van **(SEEK)** tot de gewenste instelling verschijnt.



- 3 Druk op **(ENTER)**.  
De weergave start vanaf de track die volgt op de huidige.

Kies "BANK-OFF" in stap 2 om terug te keren naar normale weergave.

# Radio

Er kunnen maximum 6 zenders per band (FM1, FM2, FM3, MG en LG) worden opgeslagen.

## Opgelet

Maak bij het afstemmen tijdens het rijden gebruik van Best Tuning Memory om ongevallen te vermijden.

# Zenders automatisch opslaan

## — Best Tuning Memory (BTM)

Deze functie selecteert de zenders met de sterkste signalen in de gekozen golfband en slaat ze op in volgorde van frequentie.

- 1 Druk herhaaldelijk op **(SOURCE)** om de radio te kiezen.
- 2 Druk herhaaldelijk op **(MODE)** om de golfband te kiezen.
- 3 Druk op **(MENU)** en vervolgens herhaaldelijk op een van beide zijden van **(DISC/PRESET)** tot "BTM" verschijnt.
- 4 Druk op **(ENTER)**.  
Er weerklinkt een piepton wanneer de instelling is opgeslagen.

### Opmerkingen

- Indien er slechts enkele zenders kunnen worden ontvangen wegens te zwakke signalen, zal voor een aantal voorkeuzetoetsen de vroegere instelling behouden blijven.
- Wanneer een voorkeuzezender in het display wordt weergegeven, worden zenders opgeslagen vanaf deze voorkeuzezender.

# Opgeslagen zenders ontvangen

- 1 Druk herhaaldelijk op **(SOURCE)** om de radio te kiezen.
- 2 Druk herhaaldelijk op **(MODE)** om de golfband te kiezen.
- 3 Druk op de cijfertoets (**(1)** tot **(6)**) waaronder de gewenste zender is opgeslagen.

### Tip

Druk op een van beide zijden van **(DISC/PRESET)** om de zenders te ontvangen in de volgorde waarin ze in het geheugen zijn opgeslagen (Preset Search functie).

## Indien u niet kunt afstemmen op een voorkeuzezender

Druk op een van beide zijde van **(SEEK)** om de zender te zoeken (automatisch afstemmen).

Het zoeken stopt van zodra een zender wordt ontvangen. Herhaal dit tot de gewenste zender wordt ontvangen.

### Tips

- Indien automatisch afstemmen te vaak stopt, zet dan Local Seek aan om het zoeken te beperken tot zenders met sterke signalen (zie "Instellingen voor het geluid en het display wijzigen" op pagina 21).
- Als u de frequentie kent van de zender die u wilt beluisteren, hou dan een van beide zijden van **(SEEK)** ingedrukt tot de frequentie ongeveer is bereikt en druk dan herhaaldelijk op **(SEEK)** om nauwkeurig af te stemmen op de gewenste frequentie (handmatig afstemmen).

## Bij slechte FM stereo-ontvangst

**Kies mono ontvangst.**

(zie "Instellingen voor het geluid en het display wijzigen" op pagina 21). Het geluid verbetert maar is mono ("ST" verdwijnt).

## Alleen bepaalde zenders vastleggen

U kunt zenders handmatig opslaan onder een bepaalde cijfertoets.

- 1 Druk herhaaldelijk op **(SOURCE)** om de radio te kiezen.
- 2 Druk herhaaldelijk op **(MODE)** om de golfband te kiezen.
- 3 Druk op één van de zijden van **(SEEK)** om af te stemmen op de zender die u wilt opslaan.
- 4 Hou de gewenste cijfertoets (**(1)** tot **(6)**) 2 seconden lang ingedrukt tot "MEM" verschijnt.

De cijfertoetsindicatie verschijnt in het display.

### Opmerking

Als u opnieuw een zender opslaat onder eenzelfde voorkeuzetoets, wordt de eerder opgeslagen zender gewist.

## Afstemmen op een zender uit een lijst

— List-up

- 1 Druk tijdens radio-ontvangst even op **(LIST)**.  
De frequentie of de naam van de zender waarop momenteel is afgestemd, knippert.

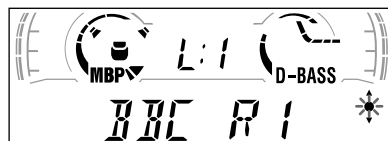

- 2 Druk herhaaldelijk op een van beide zijden van **(DISC/PRESET)** tot u de gewenste zender hebt gevonden.
- 3 Druk op **(ENTER)** om af te stemmen op de gewenste zender.

# RDS

## Overzicht van RDS

FM-zenders met de Radio Data System (RDS) service sturen digitale informatie mee met het gewone radioprogrammasignaal. Bij ontvangst van een RDS zender verschijnt bijvoorbeeld het volgende.

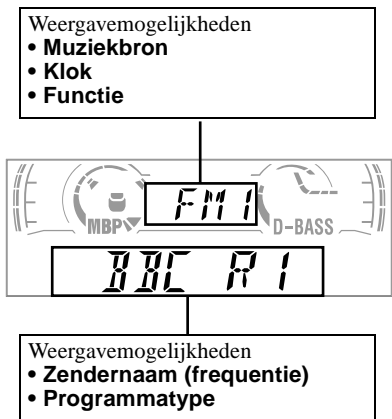

Om	Druk op
Displayweergave te wijzigen	(DISPLAY/PTY)

## RDS-diensten

RDS biedt tal van interessante mogelijkheden, zoals:

- **Automatisch herafstemmen**, wat vooral handig is tijdens lange ritten. — AF → pagina 15
- Ontvangen van **verkeersinformatie**, zelfs tijdens het beluisteren van andere programma's/bronnen. — TA → pagina 16
- Zenders kiezen volgens **programmatype**. — PTY → pagina 17
- Automatische **klokinstelling**. — CT → pagina 18

### Opmerkingen

- In bepaalde landen of gebieden zijn mogelijk niet alle RDS-functies beschikbaar.
- RDS zal mogelijk niet goed werken als het ontvangstsignaal zwak is, of als de zender waarop u hebt afgestemd geen RDS-gegevens meestuur.

## Automatisch herafstemmen voor optimale ontvangst

### — AF functie

Met de Alternative Frequencies (AF) functie stemt de radio altijd af op het krachtigste signaal van de zender die u beluistert.

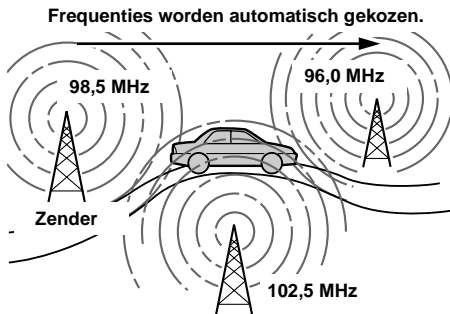

**1** Kies een FM-zender (pagina 13).

**2** Druk herhaaldelijk op (AF) tot "AF-ON" verschijnt.

Het toestel begint te zoeken naar een alternatieve zender met een krachtiger signaal in hetzelfde netwerk.

Als "NO AF" knippert, heeft de zender waarop is afgestemd geen alternatieve frequentie.

### Opmerking

Als er geen alternatieve zender is in het gebied waar u zich bevindt of u wilt geen andere zender zoeken, zet dan de AF functie af door "AF-OFF" te kiezen.

Wordt vervolgd op de volgende pagina →

## Voor zenders zonder alternatieve frequenties

**Druk op een van beide zijden van **SEEK** terwijl de zendernaam knippert (binnen de 8 seconden).**

Het toestel begint te zoeken naar een andere frequentie met dezelfde PI (Programme Identification) gegevens ("PI SEEK" verschijnt).

Als het toestel niet dezelfde PI gegevens kan vinden, keert het terug naar de vorige frequentie.

## Een regionaal programma beluisteren

AF functie aangeschakeld: de fabrieksinstelling van het toestel beperkt ontvangst tot een bepaalde regio, zodat u niet kunt overschakelen naar een regionale zender met een krachtiger frequentie.

Wanneer u het ontvangstgebied van het regionale programma verlaat of de AF functie volledig wilt benutten, kies dan "REG-OFF" in het MENU (pagina 21).

### Opmerking

*Deze functie werkt niet in Groot-Brittannië en bepaalde andere gebieden.*

## Local Link functie (alleen Groot-Brittannië)

Met deze functie kunt u andere lokale zenders in het gebied kiezen, ook al zijn ze niet opgeslagen onder de cijfertoetsen.

- 1 Druk op een cijfertoets (1 tot 6) waaronder een lokale zender is opgeslagen.**
- 2 Druk binnen de 5 seconden nogmaals op de cijfertoets van de lokale zender.**
- 3 Herhaal dit tot de gewenste zender wordt ontvangen.**

## Verkeersinformatie beluisteren

— TA/TP

Met Traffic Announcement (TA) en Traffic Programme (TP) wordt automatisch afgestemd op een FM-zender die verkeersinformatie uitzendt. Deze instellingen werken ongeacht het huidige FM programma/bron, CD/MD; na de verkeersinformatie schakelt het toestel weer over naar de oorspronkelijke bron.

### Druk herhaaldelijk op **TA** tot "TA-ON" verschijnt.

Het toestel begint te zoeken naar zenders die verkeersinformatie uitzenden.

"TP" geeft de ontvangst van dergelijke zenders aan en "TA" knippert tijdens de ontvangst van verkeersinformatie. Het toestel blijft beschikbare TP zenders zoeken zolang "NO TP" is aangegeven.

Kies "TA-OFF" om alle verkeersinformatie te annuleren.

Om	Druk op
Het huidige verkeersbericht te annuleren	<b>TA</b>

### Tip

*U kunt de huidige informatie ook annuleren door op **SOURCE** of **MODE** te drukken.*

## Het volume van verkeersinformatie vooraf instellen

U kunt het volume van de verkeersinformatie vooraf instellen, zodat u geen enkel bericht mist.

- 1 Regel het volume met de volumeregelpknop.**
- 2 Hou **TA** gedurende 2 seconden ingedrukt.**  
"TA" verschijnt en de instelling wordt opgeslagen.

## Noodberichten ontvangen

Indien AF of TA aan is, schakelt het toestel over naar noodberichten bij het luisteren naar een FM zender of CD/MD.



## RDS-zenders instellen met AF- en TA-gegevens

Wanneer u RDS-zenders voorinstelt, slaat het toestel de AF/TA-instelling (aan/uit) en de frequentie van elke zender op. U kunt de instelling (AF, TA of beide) voor elke zender afzonderlijk of voor alle voorinstelzenders samen bepalen. Wanneer u zenders voorinstelt met “AF-ON”, slaat het toestel automatisch zenders met het krachtigste radiosignaal op.

### Alle voorkeuzezenders op dezelfde wijze instellen

- 1 Kies een FM-band (pagina 13).
- 2 Druk op (AF) en/of (TA) om “AF-ON” en/of “TA-ON” te kiezen.  
Merk op dat wanneer u “AF-OFF” of “TA-OFF” kiest, zowel RDS- als niet-RDS-zenders worden opgeslagen.
- 3 Druk op (MENU) en vervolgens herhaaldelijk op een van beide zijden van (DISC/PRESET) tot “BTM” verschijnt.
- 4 Druk op (ENTER) tot “BTM” knippert.

### Voor elke voorkeuzezender een andere instelling verrichten

- 1 Kies een FM-band en stem af op de gewenste zender (pagina 14).
- 2 Druk op (AF) en/of (TA) om “AF-ON” en/of “TA-ON” te kiezen.
- 3 Druk op de gewenste cijfertoets (1) tot (6) tot “MEM” verschijnt.

Herhaal vanaf stap 1 om andere zenders op te slaan.

## Afstemmen op zenders volgens programmatype

— PTY

U kunt afstemmen op een zender door het soort programma te kiezen dat u wilt beluisteren.

Programmatypes	Display
Nieuws	NEWS
Actueel	AFFAIRS
Informatie	INFO
Sport	SPORT
Educatie	EDUCATE
Drama	DRAMA
Cultuur	CULTURE
Wetenschap	SCIENCE
Diversen	VARIED
Popmuziek	POP M
Rockmuziek	ROCK M
Easy Listening	EASY M
Licht klassiek	LIGHT M
Klassiek	CLASSICS
Andere muziek	OTHER M
Weer	WEATHER
Financiën	FINANCE
Kinderprogramma's	CHILDREN
Sociale zaken	SOCIAL A
Religie	RELIGION
Inkomende telefoontjes	PHONE IN
Reizen	TRAVEL
Vrije tijd	LEISURE
Jazz muziek	JAZZ
Country muziek	COUNTRY
Nationale muziek	NATION M
Oldies muziek	OLDIES
Folk muziek	FOLK M
Documentaire	DOCUMENT

### Opmerking

U kunt deze functie niet gebruiken in een aantal landen waar geen gegevens over PTY (programmatypekeuze) beschikbaar zijn.

Wordt vervolgd op de volgende pagina → 17

- 1 Druk tijdens FM-ontvangst op **(DISPLAY/PTY)** tot "PTY" verschijnt.



De naam van het huidige programmatype verschijnt als de zender PTY gegevens meestuurt.

"-----" verschijnt als de ontvangen zender geen RDS zender is of wanneer er geen RDS gegevens worden ontvangen.

- 2 Druk herhaaldelijk op **(DISC/PRESET)** tot het gewenste programmatype verschijnt.

De programmatypes verschijnen in de volgorde zoals aangegeven in de tabel.

"-----" verschijnt als het programmatype niet is opgenomen in de RDS gegevens.

- 3 Druk op **(ENTER)**.

Het toestel begint te zoeken naar een zender die het gekozen programmatype uitzendt.

## Klok automatisch instellen

— CT

Met de CT (Clock Time) gegevens van de RDS-uitzending wordt de klok automatisch ingesteld.

- 1 Druk tijdens radio-ontvangst op **(MENU)** en vervolgens herhaaldelijk op een van beide zijden van **(DISC/PRESET)** tot "CT-OFF" verschijnt.

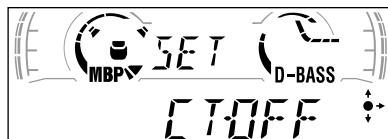

- 2 Druk herhaaldelijk op de (+) zijde van **(SEEK)** tot "CT-ON" verschijnt.

De klok is ingesteld.

- 3 Druk op **(ENTER)** om terug te keren naar de normale indicatie.

Kies "CT-OFF" in stap 2 om de CT functie te annuleren.

### Opmerkingen

- Het is mogelijk dat de CT functie niet werkt, ook al wordt er wel een RDS-zender ontvangen.
- Er kan een verschil bestaan tussen de tijd van de CT-functie en de werkelijke tijd.

## Andere functies

U kunt het toestel (en los verkrijgbare CD/MD-apparatuur) ook bedienen met een bedieningssatelliet (los verkrijgbaar).

## Gebruik van de bedieningssatelliet

Bevestig eerst het juiste label afhankelijk van de manier waarop u de bedieningssatelliet wilt monteren.

De bedieningssatelliet werkt met knoppen en/of draairegelaars.

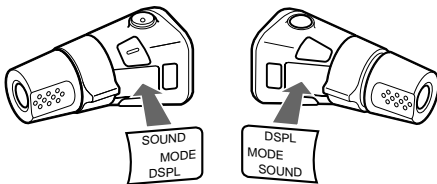

### Knoppen indrukken

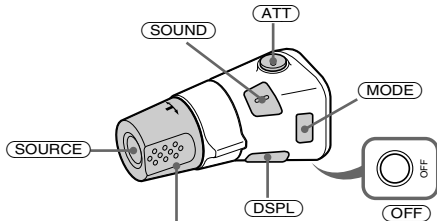

Draai aan de VOL regelaar om het volume te regelen.

Druk op	Om
<b>SOURCE</b>	Van bron te veranderen (radio/CD* <sup>1</sup> /MD)
<b>MODE</b>	Van bediening te veranderen (radio band/CD* <sup>1</sup> apparatuur/MD-apparatuur)
<b>ATT</b>	Het geluid te dempen
<b>OFF</b> * <sup>2</sup>	De weergave of radio-ontvangst te stoppen
<b>SOUND</b>	Het geluidsmenu in te stellen
<b>DSPL</b>	Het weergave-item te wijzigen

\*1 Alleen indien de juiste los verkrijgbare apparatuur is aangesloten.

\*2 Indien het contactslot van uw wagen geen ACC (accessory) positie heeft, hou dan **OFF** 2 seconden lang ingedrukt om de klokindicatie uit te schakelen nadat u het contact hebt afgezet.

### Door aan de bedieningssatelliet te draaien



#### Draaien en loslaten om:

- Tracks over te slaan.
- Handmatig af te stemmen op een zender.

#### Draaien, vasthouden en loslaten om:

- Snel vooruit/achteruit naar een track te gaan.
- Handmatig een zender te zoeken.

### Regelaar indrukken en verdraaien

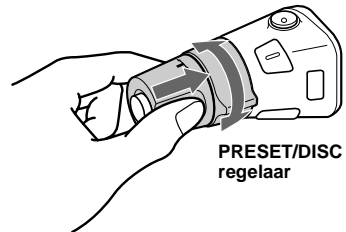

#### Draai aan de regelaar en druk hem tegelijkertijd in om:

- Voorinstelzenders te ontvangen.
- De disc te vervangen\*.

\* Wanneer los verkrijgbare CD/MD-apparatuur is aangesloten.

Wordt vervolgd op de volgende pagina →

## De werkingsrichting wijzigen

De werkingsrichting van de bedieningselementen is af fabriek ingesteld zoals hieronder aangegeven.

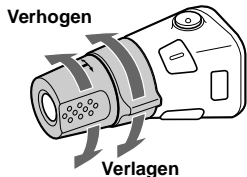

Als u de bedieningssatelliet rechts op de stuurkolom moet monteren, kan de werkingsrichting worden omgekeerd.

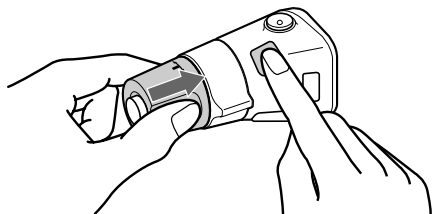

Druk **(SOUND)** gedurende 2 seconden in terwijl u VOL ingedrukt houdt.

### Tip

U kunt ook de werkingsrichting van deze bedieningselementen met het toestel wijzigen (zie "Instellingen voor het geluid en het display wijzigen" op pagina 21).

## De geluidskarakteristieken wijzigen

U kunt de hoge en lage tonen, balans en fader regelen.

U kunt de hoge en lage tonen voor elke bron afzonderlijk regelen.

**1 Kies het item dat u wilt regelen door herhaaldelijk op **(SOUND)** te drukken.** Bij elke druk op **(SOUND)**, verandert het item als volgt:  
**BAS (lage tonen) → TRE (hoge tonen) → BAL (links-rechts) → FAD (voor-achter)**

**2 Regel het gekozen item door op een van beide zijden van **(SEEK)** te drukken.**

Wanneer u gebruik maakt van de bedieningssatelliet, drukt u op **(SOUND)** en draait u aan VOL.

### Opmerking

Regel het item binnen de 3 seconden nadat u het hebt gekozen.

## Het geluid snel dempen

(met de bedieningssatelliet of kaartafstandsbediening)

Druk op **(ATT)** op de bedieningssatelliet of de kaartafstandsbediening.

"ATT-ON" verschijnt even in het uitleesvenster, gevolgd door "ATT".

Druk nogmaals op **(ATT)** om het vorige geluidsniveau te herstellen.

### Tip

Wanneer de interfacekabel van een autotelefoon is aangesloten op de ATT-kabel, wordt het volume automatisch verlaagd wanneer een telefoongesprek binnenkomt (Telephone ATT-functie).

# Instellingen voor het geluid en het display wijzigen

## — Menu

De volgende instellingen zijn mogelijk:

### SET (instelling)

- CLOCK (pagina 8)
- CT (Clock Time) (pagina 18)
- BEEP — schakelt de pieptoon aan en uit.
- RM (bedieningssatelliet) — wijzigt de werkingsrichting van de bedieningssatelliet.
  - Kies “NORM” om de bedieningssatelliet te gebruiken met de fabrieksinstelling.
  - Kies “REV” wanneer u de bedieningssatelliet rechts op de stuurkolom monteert.

### DSPL (Display)

- D.INFO (dubbele informatie) — om klok en weergavestand samen weer te geven (ON).
- AMBER/GREEN — schakelt de verlichtingskleur tussen amber en groen (alleen MDX-CA680).
- M.DSPL (bewegingsdisplay) — om Motion Display op “1,” “2” en “OFF” te zetten.
  - Kies “1” om decoratieve strepen in het display te laten verschijnen en demonstratie te activeren.
  - Kies “2” om decoratieve strepen in het display te laten verschijnen en demonstratie te deactiveren.
  - Kies “OFF” om Motion Display te deactiveren.
- A.SCRL (Auto Scroll)
  - Kies “ON” om namen van meer dan 8 tekens automatisch in het display te laten rollen.
  - Als Auto Scroll uit staat en de disc/tracknaam wordt gewijzigd, rolt de disc/tracknaam niet.

### P/M (weergavestand)

- LOCAL-ON/OFF (Local seek mode) (pagina 13)
  - Kies “ON” om alleen af te stemmen op krachtige zenders.
- MONO-ON/OFF (mono stand) (pagina 13)
  - Kies “ON” voor FM stereo ontvangst in mono. Kies “OFF” om terug te keren naar de normale stand.
- REG-ON/OFF (regionaal) (pagina 16)

## 1 Druk op **(MENU)**.

Om A.SCRL in te stellen, drukt u op **(MENU)** tijdens het afspelen van een CD/MD.

## 2 Druk herhaaldelijk op een van beide zijden van **(DISC/PRESET)** tot het gewenste item verschijnt.

## 3 Druk op de **(+)** zijde van **(SEEK)** om de gewenste instelling te kiezen (voorbeeld: ON of OFF).

## 4 Druk op **(ENTER)**.

Na het instellen keert het display terug naar de normale weergavestand.

### Opmerking

Het getoonde item hangt af van de bron.

### Tip

U kunt makkelijk omschakelen tussen categorieën (“SET”, “DSPL”, “P/M” en “EDIT”) door een van beide zijden van **(DISC/PRESET)** gedurende 2 seconden in te drukken.

# Geluidspositie kiezen

## — My Best sound Position (MBP)

Wanneer u zonder passagiers rijdt, kunt u met “My Best sound Position” genieten van de ideale geluidsomgeving.

“My Best sound Position” heeft twee voorinstellingen met een bepaalde balans- en faderregeling. U kunt makkelijk kiezen met de MBP-toets.

Display	Balansniveau		Faderniveau	
	Rechts	Links	Voor	Achter
MBP-A	- 4dB	0	0	- 4dB
MBP-B	0	- 4dB	0	- 4dB
MBP-OFF	0	0	0	0

**Druk herhaaldelijk op **(MBP)** voor de gewenste luisterpositie.**

De “My Best sound Position” stand verschijnt in volgorde van de tabel in het uitleesvenster.

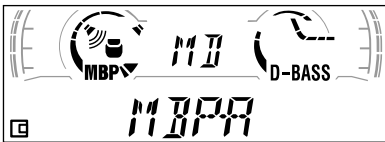

Het display keert na een seconde terug naar de normale weergavestand.

Het niveau van balans en fader kan nauwkeuriger worden geregeld met de

**(SOUND)** toets (zie “De geluidskarakteristieken wijzigen” op pagina 20).

### Opmerkingen

- Wanneer BAL (balans) of FAD (fader) onder “De geluidskarakteristieken wijzigen” (pagina 20) is geregeld, keert MBP terug naar OFF.
- Met MBP op OFF, wordt de BAL en FAD instelling geactiveerd.

# Bass-geluid versterken

## — D-bass

U kunt genieten van krachtig bass-geluid. D-bass versterkt versterkt lage en hoge tonen met een scherpere curve dan conventionele bass-versterking.

Lage tonen worden geaccentueerd terwijl het stemvolume behouden blijft. Bass-geluid kan makkelijk worden geaccentueerd en geregeld met de D-BASS toets.

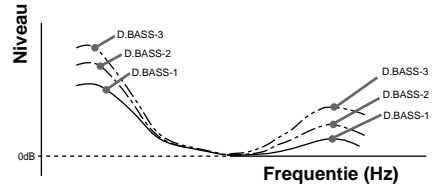

## De bass-curve regelen

**Druk herhaaldelijk op **(D-BASS)** om de gewenste bass-curve te kiezen.**

Hoe hoger het D-BASS nummer, hoe sterker het effect.

### Opmerking

Bij gelijk volume kan het bass-geluid vervormen. Kies een minder efficiënte bass-curve wanneer het bass-geluid vervormt.

# Aanvullende informatie

## Onderhoud

### Zekeringen vervangen

Vervang een zekering altijd door een identiek exemplaar. Als de zekering doorbrandt, controleer dan de voedingsaansluiting en vervang de zekering. Als de zekering vervolgens nogmaals doorbrandt, kan er sprake zijn van een defect in de speler. Raadpleeg in dat geval de dichtstbijzijnde Sony dealer.

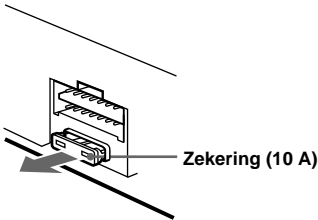

### Opgelet

Gebruik nooit een zekering die zwaarder is dan de standaardzekering van het toestel omdat dit hierdoor beschadigd kan raken.

### Aansluitingen schoonmaken

De werking van het toestel kan worden verstoord als de aansluitingen tussen toestel en frontpaneel niet proper zijn. Om dit te voorkomen, maakt u het frontpaneel (pagina 7) los en reinigt u de aansluitingen met een in alcohol gedrenkt wattenstaafje. Gebruik hierbij niet teveel kracht. Hierdoor kunnen de aansluitingen immers worden beschadigd.

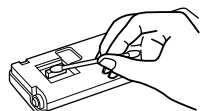
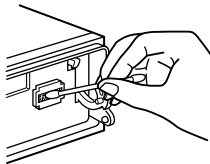

### Opmerkingen

- Voor alle veiligheid dient u de motor af te zetten en de sleutel uit het contactslot te halen alvorens de aansluitingen te reinigen.
- Raak de aansluitingen nooit rechtstreeks aan met de vingers of een metalen voorwerp.

### De lithiumbatterij vervangen

In normale omstandigheden gaan de batterijen ongeveer 1 jaar mee. (Afhankelijk van de gebruiksomstandigheden kan de levensduur korter zijn.) Wanneer de batterij verzwakt, wordt het bereik van de kaartafstandsbediening kleiner. Vervang de batterij door een nieuwe CR2025 lithiumbatterij.

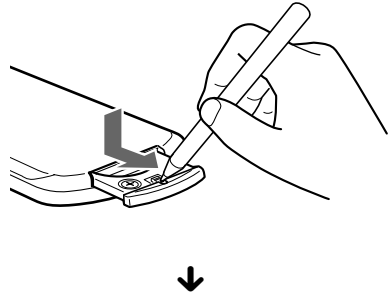

+ zijde omhoog

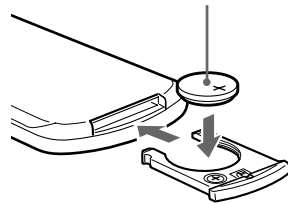

### Opmerkingen bij de lithiumbatterij

- Hou de lithiumbatterij buiten het bereik van kinderen. Raadpleeg meteen een arts wanneer een batterij wordt ingeslikt.
- Wrijf de batterij schoon met een droge doek voor een goed contact.
- Hou bij het plaatsen van de batterij rekening met de juiste polariteit.
- Hou de batterij niet vast met een metalen tang om kortsluiting te voorkomen.

### WAARSCHUWING

Bij verkeerde behandeling kan een batterij exploderen. Niet opladen, demonteren noch in het vuur gooien.

Wordt vervolgd op de volgende pagina →



Gooi de batterij niet weg, maar lever hem in als KCA

## Het toestel verwijderen

### 1 Verwijder het frontdeksel.

- 1 Maak het frontpaneel los (pagina 7).
- 2 Druk met een platte schroevendraaier op de clip in het frontdeksel.

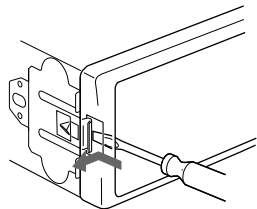

- 3 Herhaal stap 2 voor de andere kant.

### 2 Verwijder het toestel

- 1 Duw de clip links op het toestel in met een kleine schroevendraaier en trek dan de linkerkant van het toestel uit tot de vergrendeling vrijkomt.

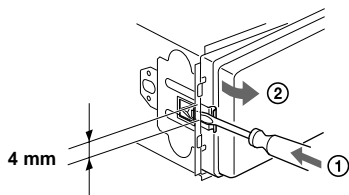

- 2 Herhaal stap 1 voor de rechterkant.
- 3 Schuif het toestel uit zijn houder.



# Technische gegevens

## MD-spelergedeelte

Signaal/ruis-verhouding	90 dB
Frequentiebereik	10 – 20.000 Hz
Wow en flutter	Minder dan meetbare waarden

## Tunergedeelte

### FM

Afstembereik	87,5 – 108,0 MHz
Antenne-aansluiting	Aansluiting voor externe antenne
Tussenfrequentie	10,7 MHz/450 kHz
Bruikbare gevoeligheid	8 dBf
Selectiviteit	75 dB bij 400 kHz
Signaal/ruis-verhouding	66 dB (stereo), 72 dB (mono)
Harmonische vervorming bij 1 kHz	0,6 % (stereo), 0,3 % (mono)
Scheiding	35 dB bij 1 kHz
Frequentiebereik	30 – 15.000 Hz

### MW/LW

Afstembereik	MW: 531 – 1.602 kHz LW: 153 – 279 kHz
Antenne-aansluiting	Aansluiting voor externe antenne
Tussenfrequentie	10,7 MHz/450 kHz
Gevoeligheid	MW: 30 µV LW: 40 µV

## Versterkergedeelte

Uitgangen	Luidsprekeruitgangen (sure seal)
Luidsprekerimpedantie	4 – 8 ohm
Maximum uitgangsvermogen	50 W × 4 (bij 4 ohm)

## Algemeen

Uitgangen	Audio-uitgangen Elektrisch bediende antennekabel Vermogensversterkerkabel Telephone ATT-kabel
Ingangen	BUS bedieningsingang BUS audioingang Afstandsbedieningsingang Antenne-ingang Bass ±9 dB bij 100 Hz Treble ±9 dB bij 10 kHz
Toonregelingen	12 V DC autobatterij (negatieve aarde)
Voeding	Ong. 178 × 50 × 177 mm (b/h/d)
Afmetingen	Ong. 182 × 53 × 161 mm (b/h/d)
Afmetingen	Ong. 1,2 kg
Gewicht	Onderdelen voor installatie en aansluitingen (1 set)
Meegeleverde accessoires	Beschermhoes frontpaneel (1)
Los verkrijgbare accessoires	Bedieningssatelliet RM-X4S Kaartafstandsbediening RM-X114 BUS-kabel (geleverd met RCA-kabel) RC-61 (1 m), RC-62 (2 m)
Los verkrijgbare apparatuur	CD-wisselaar (10 discs) CDX-848X, CDX-646 CD-wisselaar (6 discs) CDX-T68X, CDX-T67 MD-wisselaar (6 discs) MDX-65 Bronkeuzeschakelaar XA-C30

### Opmerking

*Dit toestel kan niet worden aangesloten op een digitale voorversterker of een equalizer.*

*Amerikaanse en andere octrooien in licentie van Dolby Laboratories.*

*Wijzigingen in ontwerp en technische gegevens voorbehouden zonder voorafgaande kennisgeving.*

---

# Verhelpen van storingen

De onderstaande checklist kan u helpen bij het oplossen van problemen die zich met het toestel kunnen voordoen.

Lees voor u de onderstaande checklist overloopt eerst de aanwijzingen voor aansluiting en gebruik.

---

## Algemeen

### Geen geluid.

- Draai de volumeregelaar rechtsom om het volume te regelen.
- Zet de ATT-functie af.
- Zet de faderregelaar in het midden voor een systeem met 2 luidsprekers.

---

### “LP” verschijnt in het display.

#### MDLP tracks kunnen niet worden afgespeeld.

Los verkrijgbare MD-apparatuur is niet geschikt voor MDLP-weergave.

→ Gebruik dit toestel om MDLP tracks af te spelen.

---

### De geheugeninhoud is gewist.

- De RESET toets werd ingedrukt.  
→ Sla opnieuw op in het geheugen.
- De voedingskabel of de accu werden losgekoppeld.
- De voedingskabel is niet goed aangesloten.

---

### Geen pieptoon.

De pieptoon is afgezet (pagina 21).

---

### Aanduidingen verdwijnen van/verschijnen niet in het display.

- De klokweergave verdwijnt wanneer u (OFF) 2 seconden ingedrukt houdt.  
→ Druk (OFF) nogmaals 2 seconden in om de klok te laten verschijnen.
- Verwijder het frontpaneel en reinig de aansluitingen. Zie “Aansluitingen schoonmaken” (pagina 23) voor details.

---

### Voorkeuzezenders en tijd zijn gewist.

#### Zekering doorgebrand.

#### Maakt geluid met de contactsleutel op ON, ACC of OFF.

De kabels zijn niet goed verbonden met de hulpvoedingsaansluiting van de auto.

---

### Het toestel wordt niet van stroom voorzien.

- Controleer de aansluiting. Controleer de zekering wanneer alles in orde is.
- De auto heeft geen ACC stand.  
→ Druk op (SOURCE) (of plaats een disc) om het toestel te laten werken.

---

### Het toestel wordt constant van stroom voorzien.

De auto heeft geen ACC stand.

---

### De elektrisch bediende antenne schuift niet uit.

De elektrisch bediende antenne heeft geen relaisdoos.

---

### De bedieningsknoppen werken niet.

Druk op de RESET toets.

---

## CD/MD-weergave

---

### Er kan geen disc worden ingebracht.

- Er zit al een MD/CD in het toestel.
- De MD/CD is verkeerd ingebracht.

---

### “-----” verdwijnt niet in het uitleesvenster.

U hebt overgeschakeld naar de Name Edit-stand.

→ Hou (LIST) gedurende 2 seconden ingedrukt.

---

### Het afspelen begint niet.

- Defecte MD of vuile CD.
- Ongefinaliseerde CD-R.
- U probeert een CD-R af te spelen die niet van het audiotype is.
- Sommige CD-R's kunnen niet worden afgespeeld wegens de opname-apparatuur of de staat van de disc.

---

### Een disc wordt automatisch uitgeworpen.

De omgevingstemperatuur is hoger dan 50°C.

---

### Het geluid verspringt door trilling.

- Het toestel is geïnstalleerd in een hoek van meer dan 20°.
- Het toestel is niet op een stabiele plaats in de auto gemonteerd.

---

### Het geluid verspringt.

Vuile of defecte disc.

---

## Radio-ontvangst

---

### Er kan niet worden afgestemd op voorkeuzezenders.

- Sla de juiste frequentie op in het geheugen.
- Het ontvangstsignaal is te zwak.

---

### Radiozenders kunnen niet worden ontvangen.

#### Het geluid is gestoord.

- Sluit een elektrische antennebedieningskabel (blauw) of hulpvoedingskabel (rood) aan op de voedingskabel van de auto-antenneversterker. (Alleen indien uw wagen is uitgerust met een FM/MG/LG-antenne in de achter-/zijruit.)
- Controleer de aansluiting van de auto-antenne.
- De auto-antenne schuift niet uit.  
→ Controleer de aansluiting van de voedingskabel van de auto-antenne.
- Controleer de frequentie.

---

### Er kan niet automatisch worden afgestemd op zenders.

- De lokale zoekfunctie staat op “ON”.  
→ Zet de lokale zoekfunctie op “OFF” (pagina 21).
- Het ontvangstsignaal is te zwak.  
→ Stem handmatig af.

---

**“ST” knippert in het uitleesvenster.**

- Stem nauwkeurig af op de frequentie.
- Het ontvangstsignaal is te zwak.
  - Schakel over naar mono-ontvangst (pagina 21).

---

**Een stereo uitzending weerklinkt in mono.**

- Het toestel staat in de mono-ontvangststand.  
→ Annuleer mono-ontvangst (pagina 21).

---

**RDS**

---

**SEEK begint na enkele seconden weergave.**

- De zender is niet van het TP-type of heeft een zwak signaal.  
→ Druk herhaaldelijk op (AF) of (TA) tot “AF-OFF” of “TA-OFF” verschijnt.

---

**Geen verkeersinformatie.**

- Schakel “TA” in.
- Ondanks TP zendt de zender geen verkeersinformatie uit.
  - Stem af op een andere zender.

---

**PTY toont “- - - - -”**

- De huidige zender is geen RDS zender.
- Geen RDS gegevens ontvangen.
- De zender geeft het programmatype niet door.

---

## Foutmeldingen/Berichten

---

**Foutmeldingen**

---

**(voor dit toestel en los verkrijgbare CD/MD-wisselaars)**

De volgende aanduidingen knipperen gedurende ongeveer 5 seconden en er weerklinkt een alarmsignaal.

---

**BLANK\*<sup>1</sup>**

- Er zijn geen tracks opgenomen op een MD.\*<sup>2</sup>  
→ Speel een MD af waarop tracks zijn opgenomen.

---

**ERROR\*<sup>1</sup>**

- Een CD is vuil of omgekeerd ingebracht.\*<sup>2</sup>
  - Reinig de CD of breng hem juist in.
- Een CD/MD kan niet worden afgespeeld wegens een of ander probleem.\*<sup>2</sup>
  - Breng een andere CD/MD in.

---

**HI TEMP**

- De omgevingstemperatuur bedraagt meer dan 50°C.  
→ Wacht tot de temperatuur onder 50°C is gedaald.

---

**NO DISC**

- Er zit geen disc in de CD/MD-apparaatuur.  
→ Plaats een disc in de CD/MD-apparaatuur.

---

**NO MAG**

- Er zit geen disc-magazijn in de CD/MD-apparaatuur.  
→ Plaats het magazijn in de CD/MD-apparaatuur.

---

**NOTREADY**

- De klep van de MD-apparaatuur is open of de MD's zijn niet juist ingebracht.  
→ Sluit de klep of breng de MD's juist in.

---

**RESET**

- De CD/MD-apparaatuur werkt niet om de een of andere reden.  
→ Druk op de RESET toets op het toestel.

\*<sup>1</sup> Wanneer er zich een fout voordoet bij het afspelen van een MD of CD, verschijnt het disc-nummer van de MD of CD niet in het display.

\*<sup>2</sup> Het disc-nummer van de disc met de fout verschijnt in het display.

Indien deze oplossingen niet helpen, raadpleeg dan de dichtstbijzijnde Sony-leverancier.

---

**Berichten**

---

**L.SEEK +/-**

- De Local Seek-functie staat aan tijdens automatisch afstemmen (pagina 13).

---

**NO AF**

- Er is geen alternatieve frequentie voor de huidige zender.

---

**NOT READ**

- Het toestel leest de TOC\* informatie.

---

**\*\*WAIT\*\***

- Het toestel leest de TOC\* informatie.

---

**“.....” of “.....”**

- U hebt het begin of het einde van de disc bereikt en u kunt niet verder.

---

\* TOC = inhoudsopgave

Bitte kreuzen Sie zunächst die genaue Modellbezeichnung in dem dafür vorgesehenen Feld an.

Tragen Sie danach die Seriennummer (d.h. SERIAL NO.) in dem reservierten Feld ein. Sie finden diese auf einem Aufkleber, der auf dem Gerätegehäuse angebracht ist. Es ist sehr wichtig, daß Sie den ausgefüllten Geräte-Pass abschließend aus der Bedienungsanleitung entfernen, falls Sie diese im Fahrzeug aufbewahren möchten. Bitte bewahren Sie den Geräte-Pass an einem sicheren Ort auf, er kann im Falle eines Diebstahls zur Identifikation Ihres Eigentums dienen.

caraudio	<b>SONY</b> <sup>®</sup>
<b>Geräte-Pass</b>	
Dieser Geräte-Pass dient als Eigentumsnachweis für Ihr caraudio-Geräte im Falle eines Diebstahls.	
Wir empfehlen, den Geräte-Pass nicht im Fahrzeug aufzubewahren, um unrechtmässigen Gebrauch zu vermeiden.	
Modellbezeichnung	
<input type="checkbox"/> MDX-CA680X	
<input type="checkbox"/> MDX-CA680	
Seriennummer (d.h. SERIAL NO.)	
<hr/>	

<http://www.world.sony.com/>

Sony Corporation Printed in Thailand

## Free Manuals Download Website

<http://myh66.com>

<http://usermanuals.us>

<http://www.somanuals.com>

<http://www.4manuals.cc>

<http://www.manual-lib.com>

<http://www.404manual.com>

<http://www.luxmanual.com>

<http://aubethermostatmanual.com>

Golf course search by state

<http://golfingnear.com>

Email search by domain

<http://emailbydomain.com>

Auto manuals search

<http://auto.somanuals.com>

TV manuals search

<http://tv.somanuals.com>