

Portable DVD Player

Operating Instructions _____ **US**

Mode d'emploi _____ **FR**

Manual de instrucciones _____ **ES**

Owner's Record

The model and serial numbers are located on the bottom of the unit.
Record these numbers in the space provided below.
Refer to these numbers whenever you call upon your Sony dealer regarding this product.

Model No. MV-65ST Serial No. _____

For installation and connections, refer to "Connection" on page 8.

En ce qui concerne l'installation et les raccordements, reportez-vous à la section « Raccordements », page 8.

Si desea obtener información sobre la instalación y las conexiones, consulte el apartado "Conexiones" de la página 8.



MV-65ST

Warning

CAUTION

The use of optical instruments with this product will increase eye hazard.

CAUTION

Use of controls or adjustments or performance of procedures other than those specified herein may result in hazardous radiation exposure.

**DANGER —INVISIBLE LASER RADIATION WHEN OPEN.
AVOID DIRECT EXPOSURE TO BEAM.**

This is located on the drive unit's internal chassis.

To prevent fire or shock hazard, do not expose the unit to rain or moisture.

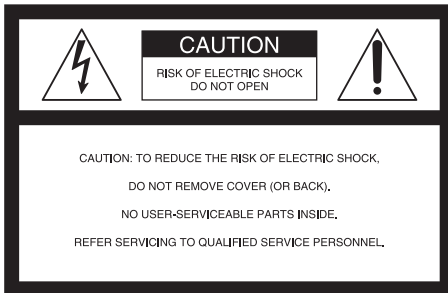

This symbol is intended to alert the user to the presence of uninsulated "dangerous voltage" within the product's enclosure that may be of sufficient magnitude to constitute a risk of electric shock to persons.



This symbol is intended to alert the user to the presence of important operating and maintenance (servicing) instructions in the literature accompanying the appliance.

Warning

This equipment has been tested and found to comply with the limits for a Class B digital device, pursuant to Part 15 of the FCC Rules. These limits are designed to provide reasonable protection against harmful interference in a residential installation. This equipment generates, uses, and can radiate radio frequency energy and, if not installed and used in accordance with the instructions, may cause harmful interference to radio or television reception, which can be determined by turning the equipment off and on, the user is encouraged to try to correct the interference by one or more of the following measures:

- Reorient or relocate the receiving antenna.
- Increase the separation between the equipment and receiver.
- Connect the equipment into an outlet on a circuit different from that to which the receiver is connected.
- Consult the dealer or an experienced radio/TV technician for help.

You are cautioned that any changes or modifications not expressly approved in this manual could void your authority to operate this equipment.

CAUTION

The use of optical instruments with this product will increase eye hazard.

Operation is subject to the following two conditions: (1) this device may not cause interference, and (2) this device must accept any interference, including interference that may cause undesired operation of the device.

For the customers in the United States

This product contains mercury. Disposal of this product may be regulated if sold in the United States. For disposal or recycling information, please contact your local authorities or the Electronics Industries Alliance (<http://www.eiae.org>).

Table of Contents

Welcome !	4
Precautions	4
About this manual	5
About discs this player can play	6
Connection	8
Resetting the player	10
Location of controls	11

Various Playback

Playing a disc	13
Searching a chapter/title/track directly	14
Resume playback	15
Using MP3/JPG menu	15
Displaying elapsed time	16
Changing the subtitle language	17
Using a DVD menu	18
Using the TOP MENU button	18
Using the MENU button	18
Changing the audio language	19
Changing angles	19
Changing the audio output	20
Using the PBC (playback control) function	20

Changing Setup

System settings — SYSTEM menu	21
Selecting the language on the menus	
— OSD LANGUAGE	21
Setting the screen saver	
— SCREEN SAVER	22
Returning this player to the factory setting	
— LOAD SETUP DEF	22
Settings for DVD playback	
— DVD SETUP menu	22
Selecting the audio language for DVD	
— AUDIO	22
Displaying the subtitles for DVD	
— SUBTITLE	23
Setting the aspect ratio for the TV screen	
— TV SCREEN	23
Displaying the multi-angle notice	
— ANGLE MARK	23
Preparing for the initial parental setting	
— PARENTAL CONTROL	23
Setting the password — PASS WORD	24
Selecting the speaker mode	
— SPEAKER menu	25
Selecting the downmix mode	
— DOWNMIX	25
Selecting the digital audio output mode	
— AUDIO menu	25
Selecting the color system for the output video signal — VIDEO menu	26
Monitoring video signals input from the connected device	26
Selecting the color system for the input video signal	27

Settings by using the MENU button on the monitor	27
Adjusting the contrast	27
Adjusting the brightness	28
Adjusting the color	28
Adjusting the hue (NTSC only)	28
Adjusting the dimmer	28
Resetting the adjustments	28
Setting the screen mode	28
Setting the FM transmitter	29
Setting the blue background screen	29
Exiting the menu operation	29
Turning the image upside down	30
Setting the reference volume	30

Additional information

Maintenance	31
Notes on discs	32
About MP3 files	33
Specifications	34
Troubleshooting	35
Error display	36
Language Code List	37

Welcome !

Thank you for purchasing this Sony Portable DVD Player. You can enjoy its various features even more with:

- DVD/Video CD/Audio CD playback.
- Support DTS/Dolby Digital through optical digital output terminal.
- MP3/JPG file playback (recorded on CD-ROMs/CD-Rs/CD-RWs).
- **Supplied controller accessory**
Card remote commander
RM-X137

Before operating the player, please read this operating instructions thoroughly and retain it for future reference.

Copyrights

This product incorporates copyright protection technology that is protected by method claims of certain U.S. patents, other intellectual property rights owned by Macrovision Corporation, and other rights owners. Use of this copyright protection technology must be authorized by Macrovision Corporation, and is intended for home and other limited viewing uses only unless otherwise authorized by Macrovision Corporation. Reverse engineering or disassembly is prohibited.

Manufactured under license from Dolby Laboratories. "Dolby", "Pro Logic", and the double-D symbol are trademarks of Dolby Laboratories.

"DTS," "DTS Digital Surround" and "DTS Digital Out" are trademarks of Digital Theater Systems, Inc.



Precautions

To avoid the risk of serious injury or accident, read the following precautions before installing and operating the player.

On safety

Do not put any foreign objects in the DC IN 12V jack.

On power sources

- Use house current or car battery (12 V DC).
- For use in your house, use the AC power adaptor supplied with the player. Do not use any other AC power adaptor since it may cause the player to malfunction.

Polarity of the plug



- Connect the AC power adaptor to an easily accessible AC outlet. Should you notice an abnormality in the AC power adaptor, disconnect it from the AC outlet immediately.
- The player is not disconnected from the AC power source (mains) as long as it is connected to the wall outlet, even if the player itself has been turned off.
- If you are not going to use the player for a long time, be sure to disconnect the power supply (AC power adapter or car battery cord). To remove the AC power adaptor from the wall outlet, grasp the plug itself; never pull the cord.

On heat build-up

Heat may build up in the player if it is used for an extended period of time. This, however, is not a malfunction.

For driver's safety

Comply with your local traffic rules and regulations.

- While driving
 - The driver must not watch or operate the player. It may lead to distraction and cause an accident.
 - The driver must not use the headphones. It may lead to distraction and cause an accident.
Park the car in a safe place when the driver watch and operate the player or use the headphones.

- While operating
 - Do not insert your hands, fingers or foreign objects into the player. It may cause injury or damage to the player.
 - Take extra care not to wind the wire of the headphones around your neck avoiding injury or suffocation in the event of a sudden movement of the vehicle.
 - Keep small articles out of the reach of children.
- If the player does not work, check the connections first. If everything is in order, check the fuse.
- If your car was parked in direct sunlight, allow the player to cool off before operating it.
- Avoid installing the player in places:
 - subject to temperature below 0 °C (32 °F) or above 45 °C (113 °F)
 - subject to direct sunlight
 - near heat sources (such as heaters)
 - exposed to rain or moisture
 - exposed to excessive dust or dirt
 - subject to excessive vibration
 - subject to heat:

Keep the player away from nearby hot vehicle components that heat up over time such as hoses, high current wires, and braking systems components. Make sure to leave enough room for ventilation on openings and slots to protect from over heating.

If you have any questions or problems concerning the player, please consult your nearest Sony dealer.

Moisture condensation

On a rainy day or in a very damp area, moisture condensation may occur inside the lenses. Should this occur, the player will not operate properly. In such a case, remove the disc and wait for about an hour until the moisture has evaporated.





To maintain high sound quality

Be careful not to splash juice or other soft drinks onto the player or discs.

About this manual

Conventions

- Instructions in this manual describe how to use the player mainly by using the controls on the supplied wireless card remote commander.
- The icons below are used in this manual:

Icon	Meaning
	Functions available for DVD VIDEOS or DVD-Rs/DVD-RWs in video mode
	Functions available for Video CDs or CD-Rs/CD-RWs in video CD format
	Functions available for music CDs or CD-Rs/CD-RWs in music CD format
	Functions available for files in MP3 format stored on CD-ROMs/CD-Rs/CD-RWs
	Functions available for files in JPEG format stored on CD-ROMs/CD-Rs/CD-RWs

About discs this player can play

This player can play the following discs:

- DVD
- DVD-R
- DVD-RW
- Video CD
- Audio CD
- CD-R/CD-RW

Disc type	Label on the disc	
-----------	-------------------	--



“DVD VIDEO,” “DVD-R” and “DVD-RW” are trademarks.

Notes on CD-Rs (recordable CDs)/ CD-RWs (rewritable CDs)/DVD-Rs (recordable DVDs)/DVD-RWs (rewritable DVDs)

- Some CD-Rs/CD-RWs/DVD-Rs/DVD-RWs (depending on the equipment used for its recording or the condition of the disc) may not play on this player.
- You cannot play a CD-R/CD-RW that is not finalized*.
- You cannot play a CD-R/CD-RW that is recorded in Multi Session.
- You can play MP3/JPEG files recorded on CD-ROMs, CD-Rs, and CD-RWs.

* A process necessary for a recorded CD-R/CD-RW disc to be played on the audio CD player.

Region code of DVDs this player can play

This player has a region code printed on the rear of the player and will only play DVDs that are labeled with identical region codes. DVDs labeled will also be played on this player. If you try to play any other DVD, the message “REGION ERROR” will appear on the screen. Depending on the DVD, the region code indication may not appear even if the DVD is prohibited by area restrictions.

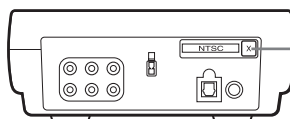

Region code

Cautions

- This player **CANNOT** play these discs.
 - DVD-Audio
 - DVD-RAM
 - DVD-ROM
 - CD-G
 - SVCD
 - CD-I
 - Photo-CD
 - VSD
 - Active-Audio (Data)
 - CD-Extra (Data)
 - Mixed CD (Data)
 - CD-ROM (the data other than the MP3/JPEG file)
 - DVD-RW recorded in VR mode
- This product incorporates copyright protection technology that is protected by method claims of certain U.S. patents and other intellectual property rights owned by Macrovision Corporation and other rights owners. Use of this copyright protection technology must be authorized by Macrovision Corporation, and is intended for home and other limited viewing uses only unless otherwise authorized by Macrovision Corporation. Reverse engineering or disassembly is prohibited.

Note on PBC (Playback Control)



This player conforms to Ver. 1.1 and Ver. 2.0 of Video CD standards. You can enjoy two kinds of playback according to the disc type.

Disc type	You can
Video CDs without PBC functions (Ver. 1.1 discs)	Video playback (moving pictures) as well as music.
Video CDs with PBC functions (Ver. 2.0 discs)	<ul style="list-style-type: none"> • Interactive software with menu screens displayed on the monitor (PBC Playback, page 20). • Video playback functions. • High-resolution still pictures if they are included on the disc.

Note on DTS-encoded CDs

When playing DTS*-encoded CDs, excessive noise will be heard from the analog stereo outputs. To avoid possible damage to the audio system, the consumer should take proper precautions when the analog stereo outputs of this player are connected to an amplification system. To enjoy DTS Digital Surround™ playback, an external 5.1-channel DTS Digital Surround™ decoder system must be connected to the digital output of this player.

* "DTS," "DTS Digital Surround" and "DTS Digital Out" are trademarks of Digital Theater Systems, Inc.

Terms for discs

DVD structure

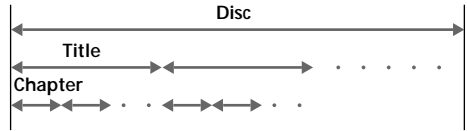

Video CD/Audio CD structure



- **Title**
The longest section of a picture or music feature on a DVD, e.g., a movie for video software, or an album for audio software, etc.
- **Chapter**
Sections of a picture or a music feature that are smaller than titles. A title is composed of several chapters. Each chapter is assigned a chapter number enabling you to locate the chapter you want. Depending on the disc, chapters may not be recorded.
- **Track**
Sections of a picture or a music feature on a Video CD/Audio CD. Each track is assigned a track number enabling you to locate the track you want.
- **Scene**
On a Video CD with PBC (playback control) functions, the menu screens, moving pictures and still pictures are divided into sections called "scenes." Each scene is assigned a scene number enabling you to locate the scene you want.

Connection

This player is supplied with two types of power cable. When you use the player in the car, connect the player to the cigar lighter socket; when using at home, connect it to the AC outlet.

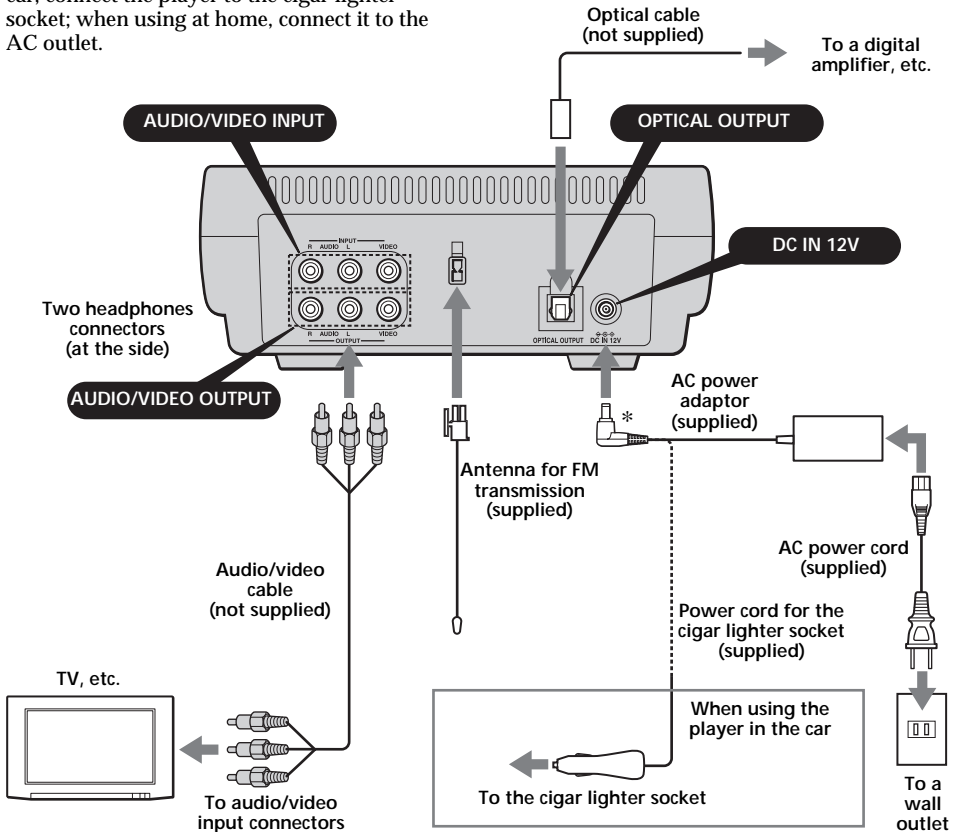

On AUDIO/VIDEO OUTPUT connectors

You can connect a TV to the AUDIO/VIDEO OUTPUT connectors to output the contents being played back on the player. Connect the yellow plugs of the audio/video cable to the video connectors on both the TV and the player and connect the white plugs and the red plugs to the white (left audio) connectors and red (right audio) connectors respectively.

On AUDIO/VIDEO INPUT connectors

You can connect a VTR, etc. to the AUDIO/VIDEO INPUT connectors to input the contents being played back on the device. You can connect the device in the same way as described on "On AUDIO/VIDEO OUTPUT connectors" above.

Notes

- When connecting the other device to the player, be sure to connect the player to the power source after all other connections are completed.
- If an obstacle such as cigar ash is caught inside the cigar lighter socket, the contact between the power cord plug and the socket becomes incomplete and the plug may get extremely hot during use. To avoid this, check the socket and clean it if necessary before connecting the power cord.

* Polarity of the plug



Installing the player in the car

The player can be installed in the car by using the supplied mounting straps.

- 1 Attach the angled hook on each of the supplied mounting straps to the four brackets at the bottom of the player.

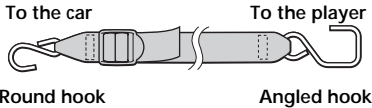
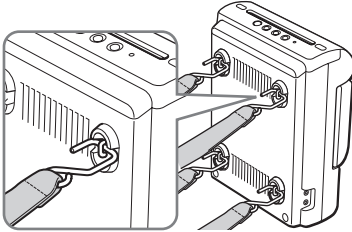

- 2 Attach the round hooks to the car. Be sure to hook the player to steady objects such as the headrest shafts of the seat or the seat rails.

When you attach the player to the center console, secure the round hooks to the bottom edge of the console.

- 3 Take in the slack of the belts to secure the player.

Example when the player is attached behind the seat

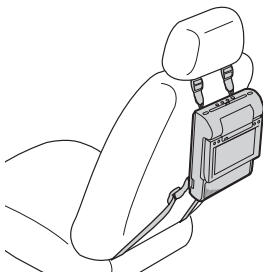

Example when the player is attached between the seats

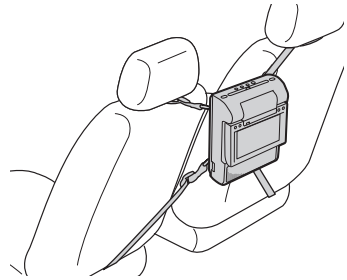

Example when the player is attached to the center console

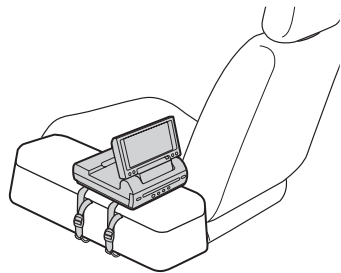

When the player is attached to the center console

- When picture noise appears or the sound dropouts occur due to vibrations from the car, place a cushioning material under the player.
- If a gap exists between the top of the center console and the bottom of the player, fill the gap with a material with optimum thickness so that the player becomes stable.

continue to next page →

When the player is installed behind the seat or between the seats

The player is installed upside down. Do the procedure below to turn the picture on the screen upside down and switch the audio channels to use the player.

- 1 Open the monitor of the player, rotate it in 180 degrees, then close it with the screen facing upward.

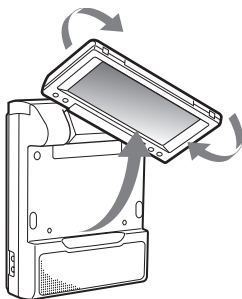

- 2 Turn on the player, then press **REVERSE** on the monitor.

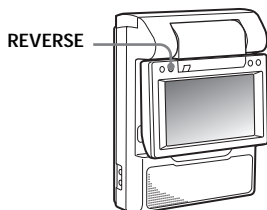

To cancel this, press **REVERSE** again.

Resetting the player

Before operating the player for the first time, you must reset the player. Press **RESET** with a pointed object, such as a ballpoint pen. Pushing it with force by using a needle may damage the player.

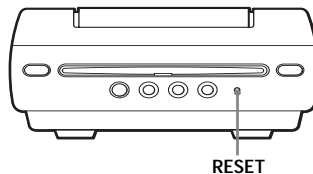

Notes

- When you press **RESET**, some of the previous settings may be lost. If this occurs, make the settings again.
- It takes about 10 seconds for the player to reset itself after pressing **RESET**. Do not insert a disc during this time. If you do, the player may not be reset properly.

Location of controls

MV-65ST

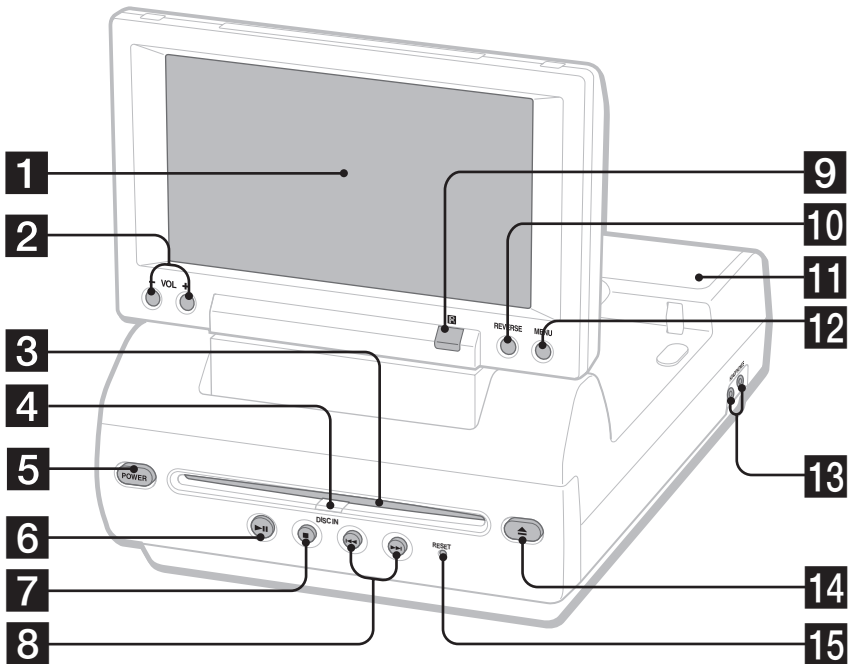

Refer to the pages listed for details.

- 1** Monitor
- 2** VOL +/- buttons 13, 27
To turn up or down the volume or to select the item during menu operation.
- 3** Disc slot
- 4** DISC IN light
When a disc is in the player, the DISC IN light glows orange.
- 5** POWER (on/off) button 13
To turn on/off the player.
- 6** ►|| (play/pause) button 13, 14, 15, 20
- 7** ■ (stop) button 14, 15
- 8** ◀◀ (previous)/▶▶ (next) buttons 14, 20
- 9** Receptor for the card remote commander
- 10** Reverse button 10, 30
To switch images upside down and reverse the output of the audio channels.

- 11** Speakers (left/right)
- 12** MENU button 27
To make various display settings and FM transmitter setting.
- 13** HEADPHONES jacks
To connect the headphones. 2 sets of headphones can be connected.
- 14** ▲ (eject) button 14
Available to eject a disc from the player even when the player is turned off.
- 15** RESET button 10

Note

Even when the player is turned off by pressing (POWER), you can eject a disc from the player, though you cannot insert a disc.

continue to next page →

Card remote commander RM-X137

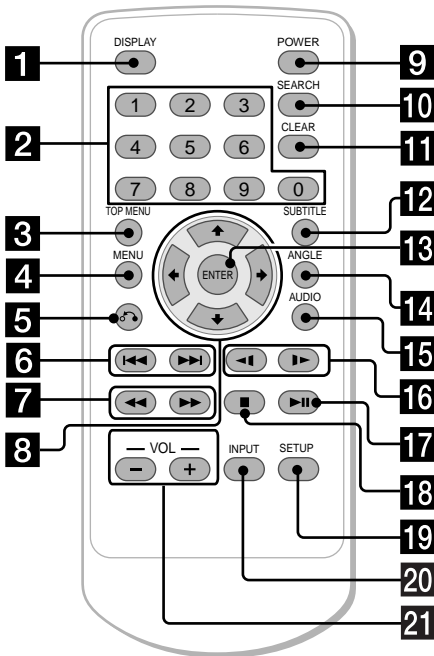

The corresponding buttons of the card remote commander control the same functions as those on the player. Instructions in this manual describe how to use the player by mainly using the card remote commander.

Tip

Refer to "Replacing the lithium battery of the card remote commander" for details on how to replace the battery (page 31).

Refer to the pages listed for details.

- 1** DISPLAY button 16
To display the time information of the disc.
- 2** Number buttons (0 to 9) 14, 20, 24
- 3** TOP MENU button 18
To display the top menu of a recorded DVD.
- 4** MENU button 18, 20
To display the recorded DVD menu, or to turn on/off the PBC (Playback control) menu of a Video CD.
- 5** ↶ (return) button 20
- 6** ⏮/⏭ (previous/next) buttons 14, 20
- 7** ⏪ (fast reverse)/
⏩ (fast forward) buttons 14
- 8** ⏮/⏭/⏪/⏩ buttons 14, 15, 18, 21
- 9** POWER (on/off) button 13
To turn on/off the player.
- 10** SEARCH button 14
To specify a desired point on a disc by chapter, title, or track.
- 11** CLEAR button
- 12** SUBTITLE button 17
To change the subtitle language while playing a DVD.

- 13** ENTER button 14, 21
To enter a setting.
- 14** ANGLE button 19
To select the multiple angles of view while playing a DVD.
- 15** AUDIO button 19
To change the audio output/audio language.
- 16** ⏮ (slow reverse)/⏭ (slow forward) buttons 14
- 17** ⏮ (play/pause) button 13, 14, 15, 20
- 18** ■ (stop) button 14, 15
- 19** SETUP button 22
Used to perform menu operations.
- 20** INPUT button 26
To select the input source.
- 21** VOL (-/+) buttons 13, 27
To turn up or down the volume.

Various Playback

This chapter describes various functions for playback.

Playing a disc

DVD VCD CD MP3 JPEG

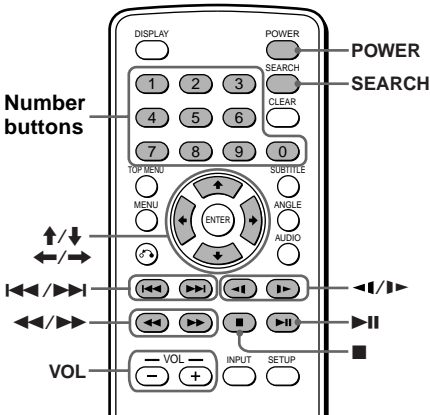

- 1 Open the monitor and adjust the tilt and swivel.

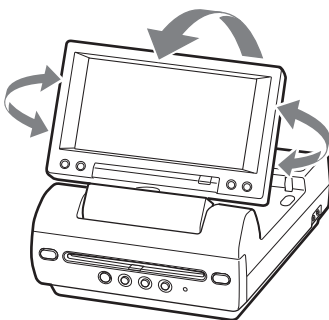

- 2 Press **(POWER)** to turn on the player. The monitor turns on and the green light of the POWER switch on the player lights up.

- 3 Insert the disc (labeled side up) into the player.

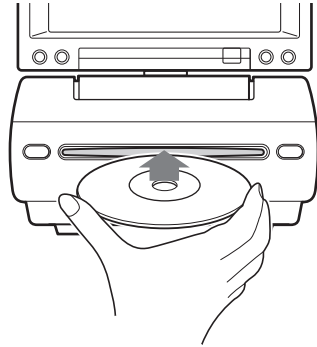

Playback starts automatically. If a disc is already inserted or playback does not start automatically, press **▶▶** to start playback.

- 4 Press **(VOL (+))** or **(VOL (-))** on the card remote commander to adjust the volume.

To turn off the power

Press **(POWER)** so that the green light of the POWER switch on the player turns off.

After use

Turn off the player and disconnect the power cord from the power source.

Note on using the player in the car

Using the player while the ignition key is in ACC position and the engine is stopped may cause the car battery to run down.

Notes

- Even when the player is turned off, you can eject a disc from the player, though you cannot insert a disc.
- Read the instruction manual supplied with the disc to play with this player.
- When you play an 8-cm disc (e.g., CD-single), be sure to insert it to the center area of the disc slot.
- Depending on the recording method used on the disc, it may take a minute or more before playing.
- Depending on the condition of the disc, it may not play back (page 32).
- A high-bit rate MP3 file such as 320 kbps may not play back properly.

continue to next page →

Operation for playback

To	Do this
Stop playback	Press ■*1
Eject the disc	Press ▲ on the player.
Pause	Press ► *2. Press again to resume playback.
Go to the next chapter, track, or scene	Press ►►
Go back to the preceding chapter, track, or scene	Press ◀◀
Fast forward/ fast reverse	Press ►►/◀◀ while playing*3*4 Each press changes the playback speed as follows: 2 times normal speed → 4 times normal speed → 8 times normal speed → 16 times normal speed → 32 times normal speed → normal playback speed.
Slow forward (DVD/Video CD only)/ Slow reverse (DVD only)	Press ►/◀ while playing*4 Each press changes the playback speed as follows: 1/2 times normal speed → 1/4 times normal speed → 1/8 times normal speed → 1/16 times normal speed → 1/32 times normal speed → normal playback speed.

*1 If the resume playback function is activated, you can resume playback later by pressing ►||. For details, see "Resume playback" (page 15).

*2 DVD/Video CD/Audio CD/MP3/JPEG

"||" is displayed on the screen.

*3 DVD/Video CD/Audio CD/MP3/JPEG

No sound is output during fast forward or fast reverse.

*4 A disc other than a DVD returns to normal playback when a track/MP3 file finishes.

Searching a chapter/title/track directly

- During playback or pause, press (SEARCH) to display search screen.
 - DVD*1
 - Each time you press (SEARCH), the search screen changes as follows: "TIME SEARCH," "SELECT TITLE," and "OFF." When you press ◀ or ▶ button while "SELECT TITLE" is displayed in the screen, the screen toggles between "SELECT CHAPTER" and "SELECT TITLE."
 - Video CD (only when PBC is off)/Audio CD*2
 - Each time you press (SEARCH), the search screen toggles between "TIME SEARCH" and "SELECT TRACK."
- Press the number buttons to enter the desired chapter/title/track number.

When "TIME SEARCH" is displayed



When "SELECT TITLE," "SELECT CHAPTER," or "SELECT TRACK" is displayed



- Press (ENTER).

*1 Search is possible even while the player is stopped.

*2 You can use the number buttons on the card remote commander to select the track.

Note

You cannot set "0."

Resume playback

You can resume playback from the point where the playback has been stopped. The player memorizes the point even after the power is turned off.

1 During playback, press ■ to stop.

The player memorizes the point where playback is stopped.

- DVD/Video CD/Audio CD
“PRESS PLAY KEY TO LASTPLAY” appears on the screen.

2 Press ►► to start playback.

“LASTPLAY” appears on the screen and playback starts from the point where playback has been stopped.

- MP3/JPEG
When resume playback is activated, playback starts from the beginning of the MP3/JPEG file (track) during which you have stopped playback.

Notes

- To deactivate the resume function, press ■ again while playback is stopped. “PRESS PLAY KEY TO PLAY” appears on the screen at this time.
- The resume function will be deactivated when the disc is ejected.
- The resume function will also be deactivated when the ignition key is turned to OFF position or when the player is disconnected from the power source.

Using MP3/JPG menu

When you insert a disc containing MP3 or JPEG files, playback automatically starts and the MP3/JPG menu appears on the screen.



To make settings on the MP3/JPG menu, press ■ to stop the player.

To select a folder or a file

While the player is stopped, use ↑/↓ buttons to select the folder or a file, then press (ENTER).

When you press (ENTER) after selecting a folder, files inside the folder appear.

To select the display mode

While the player is stopped, use →/← buttons to select “DISPLAY,” then press (ENTER) repeatedly to select the display mode.

Each time you press (ENTER), display mode changes as follows: MP3 ONLY (only MP3 files are displayed) → JPG ONLY (only JPEG files are displayed) → MP3 AND JPG (MP3 files and JPEG files are grouped and displayed).

To select the playback mode

While the player is stopped, use →/←/↓ buttons to select “PLAYMODE,” then press (ENTER) repeatedly to select the playback mode.

Each time you press (ENTER), playback mode changes as follows: REPEAT DISC (repeats all the tracks on the disc) → NORMAL (normal playback) → REPEAT DIR (repeats all the tracks within the directory) → REPEAT ONE (repeats one track) → RANDOM (plays tracks at random; the same track may be played more than once) → SHUFFLE (plays tracks at random; tracks are played only once).

continue to next page →

Notes

- While playing back, you cannot change a folder or file with the MP3/JPG menu. Only the files in the selected folder can be selected with the ◀◀/▶▶ button. To change the folder, stop playback.
- Names for the MP3 folders and files are displayed properly when they consist of alphabets, numbers, or symbols only. Folders and files containing other characters are displayed as "DIR--001" or "FILEOPEN--001."

Displaying elapsed time



You can display the elapsed time and the remaining time of DVDs, Video CDs and Audio CDs.

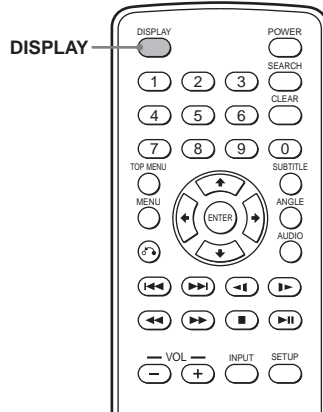

During playback, press **DISPLAY**.

The elapsed time or the remaining time is displayed at the upper left.

Each time you press **DISPLAY**, the display changes as follows:

- DVD

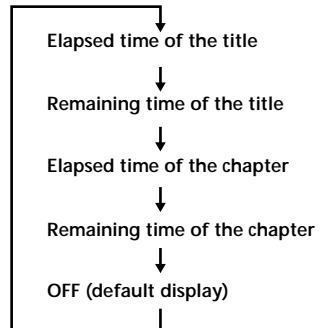

• Video CD

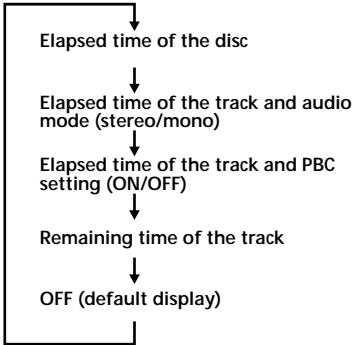

• Audio CD

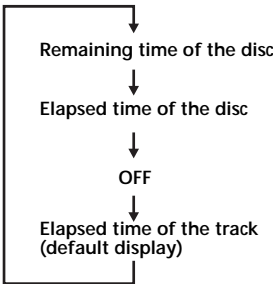

To turn off the time information

Press (DISPLAY) repeatedly to select "OFF."

Changing the subtitle language

Some DVDs have recorded subtitles in one or more languages. You can turn the subtitles on or off, or change the subtitle language on such DVDs.

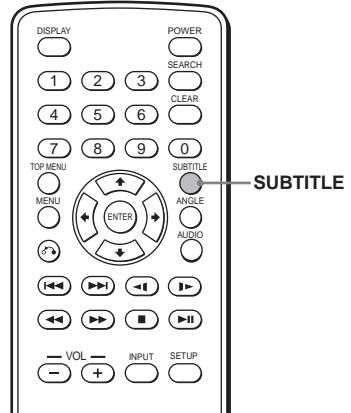

Press (SUBTITLE) during playback. The subtitle language is displayed at the upper left.

Example: a subtitle language display



The disc contains 2 subtitle languages and the first language is currently selected.

Each time you press (SUBTITLE), the language switches within the list of subtitle languages recorded on the disc.

To turn off the subtitle

Press (SUBTITLE) repeatedly to select "OFF."

Notes

- You can also change the subtitle languages by changing Setup*. See "Displaying the subtitles for DVD — SUBTITLE" (page 23).
- * You can change to a specific subtitle language using the DVD SETUP menu, only if the language is included in both the disc and the menu. In some discs, the initial language to be displayed is specified regardless of the DVD SETUP menu setting.
- This function varies or may not work, depending on the DVD.

Using a DVD menu

With some DVDs you can use the original menu such as Title menu and DVD menu. In title menu, you can play your favorite scene or song by selecting titles of songs and scenes. You can select an item, subtitle language, audio language etc. by selecting a DVD menu. The contents of title menus and DVD menus differ, depending on the DVD. There may be some DVDs which have no recorded menus.

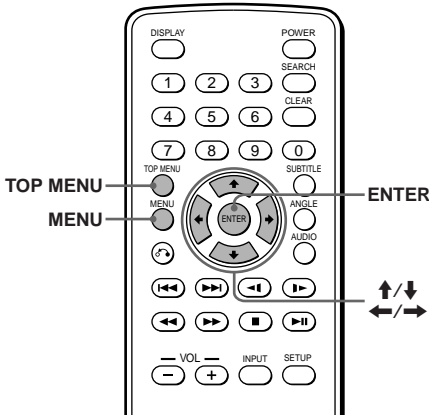

Using the MENU button

Some DVDs have more comprehensive menu that includes such things as the audio languages, subtitle languages, titles, and chapters, etc.

- 1 During a DVD playback, press **(MENU)**.
The DVD menu is displayed.
- 2 Press **↑/→/↓/←** to select the desired item.
- 3 Press **(ENTER)**.
If additional selection screens appear, repeat step 2 and 3.

Notes

- Some DVDs do not have a DVD menu and on some DVDs, the contents of the DVD menu and title menu are the same.
- On some DVDs, "DVD Menu" may be expressed as "MENU."
- On some DVDs, "Press ENTER" may be expressed as "Press SELECT" in step 3.
- The contents of the DVD menu differ, depending on the DVD.
- Read the instruction manual supplied with a DVD.

Using the TOP MENU button

Some DVDs have a title menu. From the title menu you can select a title for playback. Titles are the longest sections of a picture or music feature on a DVD, e.g., a movie, or an album for audio software, etc. The TOP MENU button is available to display the initial menu screen.

- 1 During DVD playback, press **(TOP MENU)**.
The title menu* (top menu) is displayed.
** The contents of the title menu differ, depending on the DVD.*
- 2 Press **↑/→/↓/←** to select the desired title.
- 3 Press **(ENTER)**.
The title you selected starts to play.

Changing the audio language

Some DVDs have multiple audio languages you can choose from.

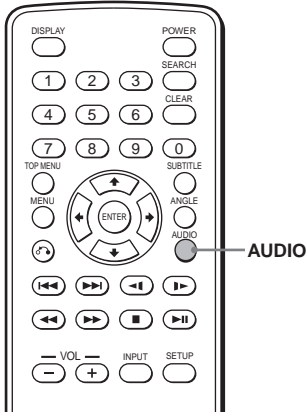

During playback, press  repeatedly to select the desired audio language.

The current audio language is displayed at the upper left.

Example: an audio language display



The format of the sound source (Dolby D, DTS, or LPCM) may appear.

When the display for the language code appears, input the language code corresponding to the desired language (page 37).

Notes



- You can switch the audio language only if multiple audio languages are recorded on the DVD.
- You can also change the audio languages by using the DVD menu (page 18) or the DVD SETUP menu* (page 22).
- * You can change to a specific audio language using the DVD SETUP menu, only if the language is included in both the disc and the menu. In some discs, the initial language to be output is specified regardless of the DVD SETUP menu setting.
- This function varies or may not work, depending on the DVD.

Changing angles

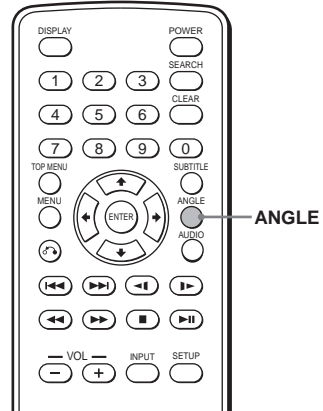
Some DVDs have multiple alternative angles recorded for certain scenes. If you have set "ANGLE MARK" to "ON" (page 23), a notice appears at the scene.



1 During playback of a DVD having multiple alternative angles recorded, press  when a notice appears. The number of the currently selected angle is displayed at the upper right.

2 Press  repeatedly to select your favorite angle number, while the angle number is displayed. Each time you press , the angle number switches.



The angle number you have currently selected/ the total number of multiple alternative angles

Notes

- You can switch the angle only if multiple angles are recorded on the DVD.
- The total number of recorded angles differs depending on the DVD and scene.
- You can switch the angle only during normal playback. You cannot switch the angle during fast forward/reverse playback.
- When the selected scene with multi angles appears, the angle is automatically switched to the angle number you selected in step 2.
- This function varies or may not work, depending on the DVD.

Changing the audio output



You can select the desired audio output from "STEREO" or "L-MONO/R-MONO" during Video CD or Audio CD playback.

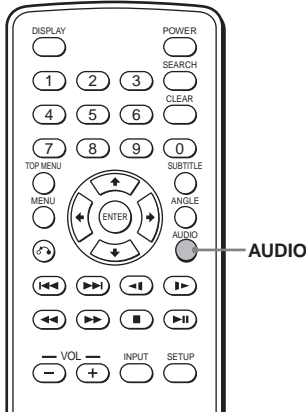

- 1 During playback, press **AUDIO**.
The current output is displayed at the upper left.
Example: an audio output display

L-MONO

- 2 Press **AUDIO** to select the desired output from "STEREO" or "L-MONO/R-MONO" while the output is displayed.
Each time you press **AUDIO**, the output switches.

Using the PBC (playback control) function



During playback of a PBC compatible Video CD, you can display the PBC menu and select the item from the menu.

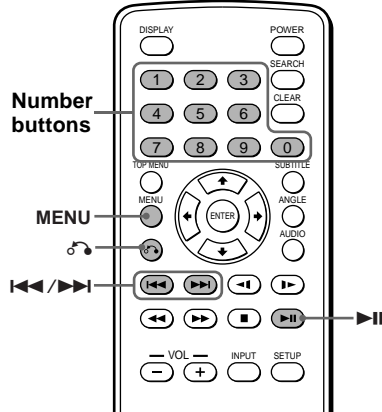

- 1 Insert a Video CD, then press **MENU** repeatedly to select "PBC ON."
Depending on the Video CD, the PBC menu may be displayed automatically after inserting a Video CD.
Each time you press **MENU**, the PBC menu function turns on or off.
- 2 Press **▶▶**.
The PBC menu is displayed.
- 3 While the PBC menu screen is displayed;
— press the number buttons to select the number of the desired item.
— press **◀◀/▶▶** to go to the previous/next page.
Button functions vary or may not work, depending on the Video CD.

Notes

- To display the PBC menu during playback of a Video CD, press **MENU** repeatedly to select "PBC ON," then press **▶▶**.
- During playback of a Video CD with "PBC ON," press **◀◀/▶▶** to change the item. The PBC menu is not displayed but the item you selected starts to play.
- During playback of a Video CD with "PBC ON," press **⏸** to display the PBC menu and the **▶▶** mark.
- The PBC menus differ, depending on the Video CD. Read the instruction manual supplied with the Video CD.

Changing Setup

You can set up and adjust this player using the on-screen setup menus. Most settings need to be set when you first use this player.

Setup menus are:

- SYSTEM menu (system settings)
- DVD SETUP menu (settings for DVD playback)
- SPEAKER menu (setting for downmix mode)
- AUDIO menu (settings for digital audio output)
- VIDEO menu (settings for video output)

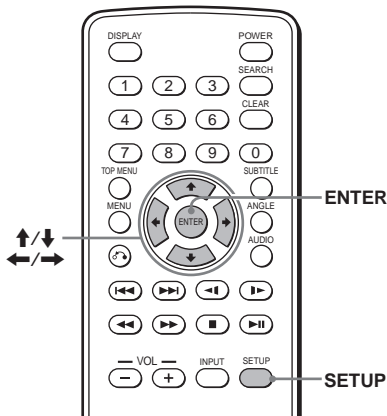

Refer to “Settings by using the MENU button on the monitor” (page 27) for settings of the monitor.

System settings — SYSTEM menu

Selecting the language on the menus — OSD LANGUAGE

You can select the language used for the menus from the English and Japanese.

1 Press **SETUP**.



2 Press **↑** or **↓** button repeatedly to select “OSD LANGUAGE.”

3 Press **←** or **→** button repeatedly to select the language, then press **ENTER**.

4 Press **SETUP** to exit the SYSTEM menu.

Setting the screen saver — SCREEN SAVER

If you set the “SCREEN SAVER” setting to “ON,” the screen saver image appears when you leave the player in pause or stop mode for more than 15 minutes. The screen saver will help prevent the monitor from becoming damaged.

- 1 Press **(SETUP)**.
- 2 Press **↑** or **↓** button repeatedly to select “SCREEN SAVER.”
- 3 Press **←** or **→** button repeatedly to select “ON,” then press **(ENTER)**.
When 5 seconds elapse with no button pressed, the player exits the SYSTEM menu and normal display resumes.
- 4 Press **(SETUP)** to exit the SYSTEM menu.

To turn off the screen saver setting
Select “OFF” in step 3.

Returning this player to the factory setting — LOAD SETUP DEF

You can return this player to the factory setting except your password (page 24) and parental setting (page 23). Follow the steps below. Note that this operation is possible only when the player is stopped.

- 1 Press **(SETUP)**.
- 2 Press **↑** or **↓** button repeatedly to select “LOAD SETUP DEF,” then press **(ENTER)**.
- 3 Press **(SETUP)** to exit the SYSTEM menu.

Settings for DVD playback

— DVD SETUP menu 

Selecting the audio language for DVD — AUDIO

Some DVDs have multiple audio languages you can select from.

- 1 Press **(SETUP)**, then press **←** or **→** button repeatedly until “DVD SETUP” menu appears on the screen.



- 2 Press **↑** or **↓** button repeatedly to select “AUDIO.”
- 3 Press **←** or **→** button repeatedly to select the language, then press **(ENTER)**.
When you have selected “OTHER,” press **↑** or **↓** button repeatedly to select “AUDIO CODE,” then enter the language code (page 37).
- 4 Press **(SETUP)** to exit the DVD SETUP menu.

Notes

- Regardless of setting to the desired language, other language may be automatically activated, depending on the DVD.
- Some DVDs are prohibited to change the audio language output, even if multiple languages are recorded.

Displaying the subtitles for DVD — SUBTITLE

If subtitles are recorded on the discs, you can change the subtitles or turn the subtitles on and off.

- 1 Press **(SETUP)**, then press **←** or **→** button repeatedly until "DVD SETUP" menu appears on the screen.
- 2 Press **↑** or **↓** button repeatedly to select "SUBTITLE."
- 3 Press **←** or **→** button repeatedly to select the language, then press **(ENTER)**. When you have selected "OTHER," press **↑** or **↓** button repeatedly to select "SUBTITLE CODE," then enter the language code (page 37).
- 4 Press **(SETUP)** to exit the DVD SETUP menu.

Note

Regardless of setting to the desired language, other language may be automatically activated, depending on the DVD.

Setting the aspect ratio for the TV screen — TV SCREEN

When you connect the player to a TV to watch the DVD on TV screen, make this setting according to the type of the TV screen.

- 1 Press **(SETUP)**, then press **←** or **→** button repeatedly until "DVD SETUP" menu appears on the screen.
- 2 Press **↑** or **↓** button repeatedly to select "TV SCREEN."
- 3 Press **←** or **→** button repeatedly to select "4:3 PS," "4:3 LB," or "16:9," then press **(ENTER)**.
- 4 Press **(SETUP)** to exit the DVD SETUP menu.

Displaying the multi-angle notice — ANGLE MARK

If various angles (multi-angles) for a scene are recorded on the DVD and you have set the "ANGLE MARK" to "ON," a notice appears at the scene.

- 1 Press **(SETUP)**, then press **←** or **→** button repeatedly until "DVD SETUP" menu appears on the screen.
- 2 Press **↑** or **↓** button repeatedly to select "ANGLE MARK."
- 3 Press **←** or **→** button repeatedly to select "ON," then press **(ENTER)**.
- 4 Press **(SETUP)** to exit the DVD SETUP menu.

To turn off the angle mark

Select "OFF" in step 3.

Preparing for the initial parental setting — PARENTAL CONTROL

Playback of some DVDs can be limited according to a predetermined level, such as the age of the viewer. The Parental control function allows you to set a playback limitation level.

This setting is possible only when a password is entered as described in "Setting the password" (page 24).

- 1 Press **(SETUP)**, then press **←** or **→** button repeatedly until "DVD SETUP" menu appears on the screen.
- 2 Press **↑** or **↓** button repeatedly to select "PARENTAL CONTR."
- 3 Press **←** or **→** button repeatedly to select the limitation level, then press **(ENTER)**.
- 4 Press **(SETUP)** to exit the DVD SETUP menu.

continue to next page →

Refer to the following table. Parental levels of the table are on the MPAA (Motion Picture Association of America) rating system. If you set this player to level "4" for example, DVDs with levels "5," "6," "7," and "8" cannot be played.

This Player	MPAA Rating System
"8"	No restriction
"7"	"NC-17": No one 17 and under admitted
"6"	"R": Restricted
"5"	"_":
"4"	"PG-13": Parents strongly cautioned
"3"	"PG": Parental guidance suggested
"2"	"_":
"1"	"G": General audience

Setting the password — PASS WORD

When you set the password for the first time, be sure to set the parental control together.

- 1 Press **(SETUP)**, then press **←** or **→** button repeatedly until "DVD SETUP" menu appears on the screen.
- 2 Press **↑** or **↓** button repeatedly to select "PASS WORD."
- 3 Use the number buttons to enter "5370." "NEW PASSWORD" appears and the player is ready to accept the new password.
- 4 Use the number buttons to enter a new password.
- 5 Press **(SETUP)** to exit the DVD SETUP menu.

Note

If you forget your registered password, enter "5370."

Selecting the speaker mode — SPEAKER menu

Selecting the downmix mode — DOWNMIX

You can select the downmix mode from “STEREO” or “LT/RT.” The downmix function is used to create stereo (2-channel) signals from more than 5 separated digital signals of a source.

STEREO: Select this when the connected audio equipment does not support Dolby Surround (Pro Logic).

LT/RT: Select this when the connected audio equipment supports Dolby Surround (Pro Logic).

- 1 Press **(SETUP)**, then press **←** or **→** button repeatedly until “SPEAKER” menu appears on the screen.



- 2 Press **↑** or **↓** button repeatedly to select “DOWNMIX.”
- 3 Press **←** or **→** button repeatedly to select “STEREO” or “LT/RT,” then press **(ENTER)**.
- 4 Press **(SETUP)** to exit the SPEAKER menu.

Selecting the digital audio output mode — AUDIO menu

You can set the mode of the audio signals output from the OPTICAL OUTPUT connector. “BITSTREAM” or “LPCM 48K” can be selected.

- 1 Press **(SETUP)**, then press **←** or **→** button repeatedly until “AUDIO” menu appears on the screen.



- 2 Press **↑** or **↓** button repeatedly to select “DIGITAL OUTPUT.”
- 3 Press **←** or **→** button repeatedly to select “BITSTREAM,” “LPCM 48K,” or “OFF,” then press **(ENTER)**.
- 4 Press **(SETUP)** to exit the AUDIO menu.

Notes

- When “OFF” is selected, no signal is output from the OPTICAL OUTPUT connector.
- When you connect the player and a digital recording device such as an MD player through an optical cable to record the CD contents with that device, the contents will be recorded as one continuous track.

Selecting the color system for the output video signal — VIDEO menu

When you connect the player to a TV to watch the DVD on TV screen, make this setting according to the color system of your country. Note that this setting does not affect the screen of the player.

AUTO: Changes the color system for the video signal output from the player automatically according to the color system recorded on the DVD.

NTSC: Always outputs the NTSC signal.

PAL: Always outputs the PAL signal.

- 1 Press **(SETUP)**, then press **←** or **→** button repeatedly until "VIDEO" menu appears on the screen.

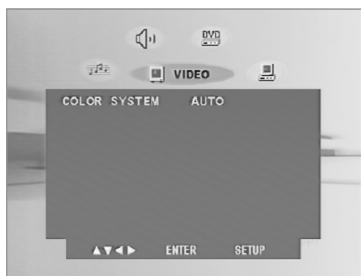

- 2 Press **↑** or **↓** repeatedly to select "COLOR SYSTEM."
- 3 Press **←** or **→** button repeatedly to select "AUTO," "NTSC," or "PAL," then press **(ENTER)**.
- 4 Press **(SETUP)** to exit the VIDEO menu.

Monitoring video signals input from the connected device

Switch the input channel to monitor video signals input from the device connected to the VIDEO INPUT connector of the player.

- 1 Press **(POWER)** to turn on the player. The current input channel (DVD) appears on the screen for 5 seconds.
- 2 Press **(INPUT)** repeatedly to select "VIDEO." Each time you press the button, "DVD" and "VIDEO" alternate.

Be sure to change the input channel setting to "DVD" to play the DVD with this player.

Selecting the color system for the input video signal

The player detects the color system of the input video signal (NTSC or PAL) and changes the setting automatically (auto mode). Do the steps below to change the color system setting for the input video signal manually.

- 1 Press **(POWER)** to turn on the player. The current input channel (DVD) appears on the screen for 5 seconds.
- 2 Press **(VOL) +/-** on the monitor repeatedly to select "NTSC" or "PAL."

Note

When changed manually, color system setting for the input video signal does not return to auto mode until the player is turned off or input channel setting is changed. Therefore, when it is set to "PAL," the DVD recorded in NTSC system cannot be viewed on the monitor of the player unless you turn off the player, then turn it on again.

Settings by using the MENU button on the monitor

You can make settings for the monitor and frequency for the FM transmitter by using **(MENU)** on the monitor.

Each time you press **(MENU)**, the setting screen changes in the following sequence: Picture → Brightness → Color → Hue*¹ → Dimmer → Video Adjust → Mode → FM Transmitter → Blue Back → Menu Off.

*¹ "Hue" appears only when the NTSC color system is selected as the input source (page 27).

Note

While making the following settings, the VOL +/- buttons on the card remote commander can be used to adjust the volume.

Adjusting the contrast

- 1 Press **(MENU)** on the monitor. The "Picture" screen appears.

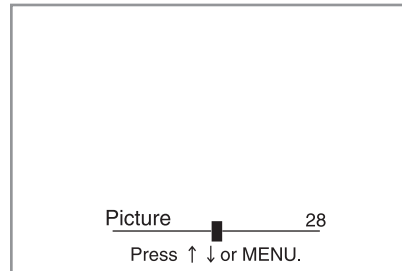

- 2 Press **(VOL) +/-** on the monitor repeatedly to adjust the contrast. The settable range is 0 to 63, and the default setting is 32.

When 5 seconds elapse with no button pressed, normal display resumes.

Adjusting the brightness

- 1 Press **(MENU)** on the monitor repeatedly until the "Brightness" appears.
- 2 Press **(VOL) +/-** on the monitor repeatedly to adjust the brightness. The settable range is 0 to 63, and the default setting is 30.

When 5 seconds elapse with no button pressed, normal display resumes.

Adjusting the color

- 1 Press **(MENU)** on the monitor repeatedly until the "Color" appears.
- 2 Press **(VOL) +/-** on the monitor repeatedly to adjust the color. The settable range is 0 to 63, and the default setting is 32.

When 5 seconds elapse with no button pressed, normal display resumes.

Adjusting the hue (NTSC only)

- 1 Press **(MENU)** on the monitor repeatedly until the "Hue" appears.
- 2 Press **(VOL) +/-** on the monitor repeatedly to adjust the color. The default setting is "CTR" (center).

When 5 seconds elapse with no button pressed, normal display resumes.

Adjusting the dimmer

- 1 Press **(MENU)** on the monitor repeatedly until the "Dimmer" appears.
- 2 Press **(VOL) +/-** on the monitor repeatedly to select "On" or "Off." The default setting is "Off."

When 5 seconds elapse with no button pressed, normal display resumes.

Resetting the adjustments

You can reset the picture, brightness, color, hue, dimmer settings at single operation.

- 1 Press **(MENU)** on the monitor repeatedly until the "Video Adjust" appears.
- 2 Press **(VOL) +/-** on the monitor to reset the settings.

When 5 seconds elapse with no button pressed, normal display resumes.

Note

Input channel, color system for the input video signal (NTSC/PAL), screen mode, and blue background setting are not reset when you do the steps above.

Setting the screen mode

The screen mode can be selected from the four settings below:

- Normal:** An image with an aspect ratio of 4 to 3 (regular image).
- Full:** An image with an aspect ratio of 4 to 3 enlarged to the left and right edges of the screen.
- Zoom:** An image with an aspect ratio of 4 to 3 enlarged to the left and right edges of the screen, with the overflowing parts (top and bottom) cut off to fill the screen.
- Wide:** An image with an aspect ratio of 16 to 9.

- 1 Press **(MENU)** on the monitor repeatedly until the "Mode" appears.
- 2 Press **(VOL) +/-** on the monitor repeatedly to select the screen mode. The default setting is "Full."

When 5 seconds elapse with no button pressed, normal display resumes.

Setting the FM transmitter

When using the player in the car, you can transmit the audio signals to the FM radio and output the signals from the car stereo. Do the procedure below to turn on or off the FM transmitter and select the frequency.

- 1 Press **(MENU)** on the monitor repeatedly until the "FM Transmitter" appears.
- 2 Press **(VOL) +/-** on the monitor to select "On" or "Off."
The default setting is "On."
- 3 To select the frequency, press **(REVERSE)** on the monitor.
"Frequency" screen appears.
- 4 Press **(VOL) +/-** on the monitor to select the frequency.
The settable range is 88.3 MHz to 89.9 MHz, in 0.2-MHz steps.
- 5 Press **(REVERSE)** on the monitor to return to "FM Transmitter" screen.

When 5 seconds elapse with no button pressed, normal display resumes.

Notes

- If headphones are connected to the player, FM transmitter function does not work even when "On" is selected.
- Depending on the location in which this player is attached, FM signals may not reach the car radio and audio output from the car stereo may become interrupted. If this happens, adjust the position of the FM transmission antenna or move the reception antenna of the car radio closer to the player.
- If noise is heard due to the interference with the local FM broadcast, change the FM transmission frequency.
- When the FM transmitter is turned off, you cannot change the frequency setting.

Setting the blue background screen

When this item is set to "On," the blue background screen appears when no video signal is received.

- 1 Press **(MENU)** on the monitor repeatedly until the "Blue Back" appears.
- 2 Press **(VOL) +/-** on the monitor to select "On" or "Off."
The default setting is "Off."

When 5 seconds elapse with no button pressed, normal display resumes.

Exiting the menu operation

- 1 Press **(MENU)** on the monitor repeatedly until the "Menu Off" appears.
- 2 Press **(MENU)** on the monitor again.
The normal screen resumes.

When 5 seconds elapse with no button pressed, normal display resumes.

Turning the image upside down

To use the player in upright position, do the following steps to turn the images on the monitor upside down and switch the audio channels.

Press **(REVERSE)** on the monitor.
“Reverse On” appears for 5 seconds and the image on the monitor turns upside down.

To resume the normal images, press **(REVERSE)** on the monitor again.
“Reverse Off” appears for 5 seconds.

Setting the reference volume

You can set the reference volume level for adjusting the volume by using **(VOL)** +/- on both the monitor and the card remote commander.

Press **(POWER)** and press **(VOL)** +/- on the monitor while no menu screen appears.
The settable range is 0 to 47, and the default setting is 10.
When you keep pressing down the button, the value changes continuously.

Additional information

Maintenance

Fuse replacement

When replacing the fuse of the power cord for the cigar lighter socket, be sure to use one matching the amperage rating stated on the original fuse. If the fuse blows, check the power connection and replace the fuse. If the fuse blows again after replacement, there may be an internal malfunction. In such a case, consult your nearest Sony dealer.

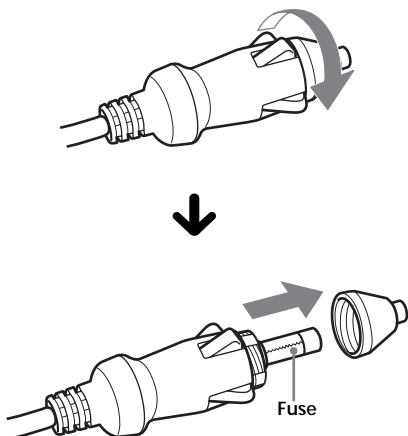

Warning

Never use a fuse with an amperage rating exceeding the one supplied with the player as this could damage the player.

Replacing the lithium battery of the card remote commander

When the battery becomes weak, the range of the card remote commander becomes shorter. Replace the battery with a new CR2025 lithium battery. Use of any other battery may present a risk of fire or explosion.

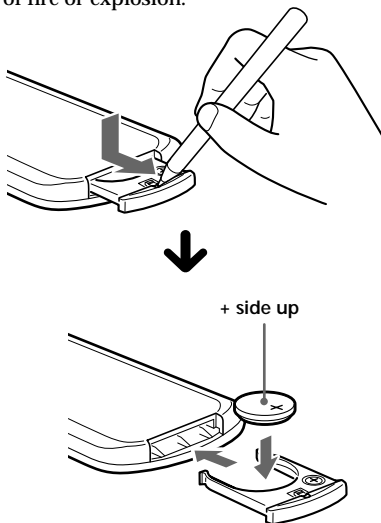

Notes on lithium battery

- Keep the lithium battery out of the reach of children. Should the battery be swallowed, immediately consult a doctor.
- Wipe the battery with a dry cloth to assure good contact.
- Be sure to observe the correct polarity when installing the battery.
- Do not hold the battery with metallic tweezers, otherwise a short-circuit may occur.

WARNING

Battery may explode if mistreated. Do not recharge, disassemble, or dispose of in fire.

Notes on discs

- To keep the disc clean, do not touch the surface. Handle the disc by its edge.
- Keep your discs in their cases or disc magazines when not in use. Do not subject the discs to heat/high temperature. Avoid leaving them in parked cars or on dashboards/rear trays.

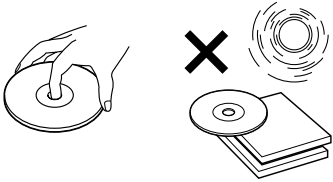

- Do not attach labels, or use discs with sticky ink/residue. Such discs may stop spinning when used, causing a malfunction, or may ruin the disc.

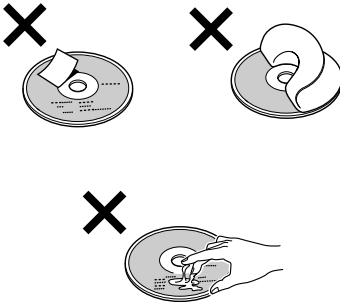

- Do not use any discs with labels or stickers attached.
The following malfunctions may result from using such discs:
 - Inability to eject a disc (due to a label or sticker peeling off and jamming the eject mechanism).
 - Inability to read audio data correctly (e.g., playback skipping, or no playback) due to heat shrinking of a sticker or label causing a disc to warp.
- Discs with non-standard shapes (e.g., heart, square, star) cannot be played on this player. Attempting to do so may damage the player. Do not use such discs.

- Before playing, clean the discs with a commercially available cleaning cloth. Wipe each disc from the center out. Do not use solvents such as benzine, thinner, commercially available cleaners, or antistatic spray intended for analog discs.

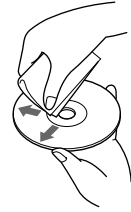

Music discs encoded with copyright protection

This product is designed to play back discs that conform to the Compact Disc (CD) standard. Recently, various music discs encoded with copyright protection are marketed by some record companies. Please be aware that among those discs, there are some that do not conform to the CD standard and may not be playable by this product.

About MP3 files

MP3 (MPEG 1 Audio Layer-3) is a standard technology and format for compressing a sound sequence. The file is compressed to about 1/10 of its original size. Sounds outside the range of human hearing are compressed while the sounds we can hear are not compressed.

Recommended MP3 file format

Sampling frequency (Hz)	32k, 44.1k, 48k
Bitrate (bps)	128k

Notes on discs

You can play MP3 files recorded on CD-ROMs, CD-Rs, and CD-RWs.

The disc must be in the ISO 9660* level 1 or level 2 format, or Joliet in the expansion format.

* ISO 9660 Format

The most common international standard for the logical format of files and folders on a CD-ROM.

There are several specification levels. In Level 1, file names must be in the 8.3 format (no more than 8 characters in the name, no more than 3 characters in the extension “.MP3”) and in capital letters. Folder names can be no longer than 8 characters. There can be no more than 8 nested folder levels. Level 2 specifications allow file names up to 31 characters long.

Each folder can have up to 8 trees.

For Joliet in the expansion format, make sure of the contents of the writing software, etc.

Notes

- With formats other than ISO 9660 level 1 and level 2, folder names or file names may not be displayed correctly.
- When naming, be sure to add the file extension “.MP3” to the file name.
- If you put the extension “.MP3” to a file other than MP3, the player cannot recognize the file properly and will generate random noise that could damage your speakers.
- The following discs take a longer time to start playback.
 - a disc recorded with complicated tree structure.
 - a disc to which data can be added.
- A high-bit rate MP3 file such as 320 kbps may not play back properly.

The playback order of the MP3 files

The playback order of the folders and files is as follows:

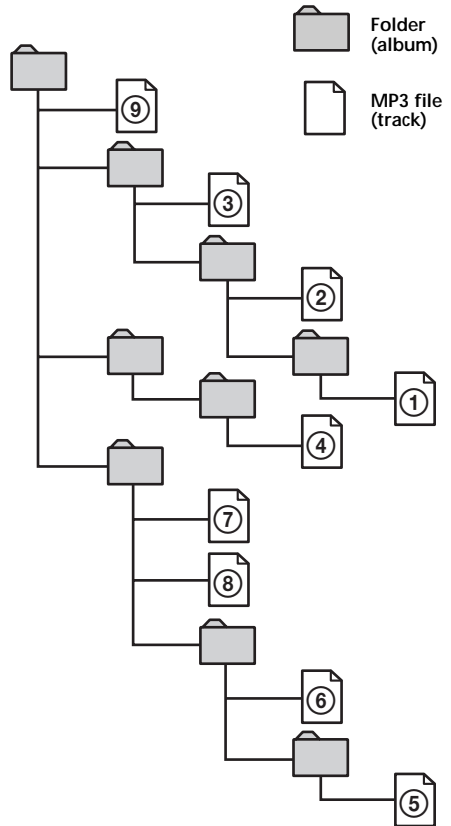

Tree 1 (root) Tree 2 Tree 3 Tree 4 Tree 5

Tip

To specify a desired playback order, before the folder or file name, input the order by number (e.g., “01,” “02”), then record contents onto a disc (The order differs depending on the writing software).

Specifications

System

Laser	Semiconductor laser
Signal format system	NTSC/PAL

Audio characteristics

Frequency response	20 Hz to 20 kHz
Signal to noise ratio	90dB (A)
Harmonic distortion	0.03 %
Dynamic range	90dB
Wow and flutter	below measurable limits (±0.001% W PEAK)

General

Outputs	Audio output Video output Optical output Headphones output
Inputs	Audio input Video input DC 12V input
Power requirements	12 V DC
Dimensions	Approx. 188 × 99 × 241 mm (7 1/2 × 4 × 9 1/2 in) (w/h/d)
Mass	Approx. 2.3 kg (5 lb 1 oz)
Operating temperature	0 °C to 45 °C (32 °F to 113 °F)
Supplied accessories	Mounting straps (4) AC power adaptor (1) (including AC power cord (1)) Power cord for the cigar lighter socket (1) Antenna for FM transmission (1) Card remote commander RM-X137 (including lithium battery (1)) Carrying bag (1) Operating Instructions (1)

Monitor

System	Liquid crystal color display
Display	Manual flipdown panel
Drive system	TFT-LCD active matrix system
Picture size	6.5 inches wide screen (16:9)
Picture segment	280,800 (w 1200 × h 234) dots

Design and specifications are subject to change without notice.

Troubleshooting

The following checklist will help you remedy problems you may encounter with the player. Before going through the checklist below, check the connection and operating procedures.

General

This player does not turn on.

- Check that the AC power adaptor or the power cord for the cigar lighter socket is connected correctly.
- If the power cord for the cigar lighter socket is used, check the fuse.
 - If the fuse is blown, replace it with a correctly rated fuse.
 - If the fuse blows again, consult your nearest Sony dealer.
- The player may be overheated.
 - Make sure that the player is turned off. Wait until the player cools off, then press **(POWER)** again.

Disc playback

A disc cannot be loaded.

- Another disc is already loaded.
- The disc is forcibly inserted upside down or in the wrong way.

MP3 files cannot be played back.

- Recording was not performed according to the ISO 9660 level 1 or level 2 format, or the Joliet convention in the expansion format.
- The file extension “.MP3” is not added to the file name.
- Files are not stored in MP3 format.

MP3 files take longer to play back than others.

- The following discs take a longer time to start playback.
- a disc recorded with a complicated tree structure.
 - a disc to which data can be added.

Playback functions such as pause are deactivated.

- The RESET button has been pressed.
- The disc is ejected.

The sound skips.

- Dirty or defective disc.
- The player is installed in the place subject to severe vibrations.

Picture

There is no picture.

- Color system setting has been changed manually while playing a DVD.
 - Change the setting according to the color system of the DVD, turn off the player and turn it on again, or switch the input channel to “VIDEO,” then switch it to “DVD.”
- Check that the device connected to the AUDIO/VIDEO INPUT connectors is connected correctly.
- If there is no picture on the TV screen, etc. connected to the player, check that the device connected to the AUDIO/VIDEO OUTPUT connectors is connected correctly.

Picture noise appears.

- Dirty or defective disc.
- The player is installed in the place subject to severe vibrations.

Operation

The card remote commander does not function.

- Remove any obstacles between the card remote commander and this player.
- Use the card remote commander closer to the remote control sensor.
- Point the light emitter of the commander at the remote control sensor of the player.
- Replace the battery in the remote if it is weak.

The player does not play from the beginning when playing a disc.

- Resume Playback may be activated.
 - Press **■** again or eject the disc.
- Depending on the DVD, a title menu or a DVD menu may automatically appear on the monitor during playback.
 - Select the desired menu (page 18).
- Depending on the Video CD, the PBC menu display automatically appears on the monitor during playback.
 - Select the desired menu (page 20).

continue to next page →

Playback stops automatically.

The disc may contain an auto pause signal. While playing such a disc, this player stops playback at the signal.

You cannot perform certain functions, such as Stop or Search Playback.

With some discs, you cannot activate these functions.

The language for the sound track cannot be changed when you play a DVD.

- Multilingual tracks are not recorded on the DVD.
 - Changing the language for the track is prohibited on the DVD.
-

The subtitle language cannot be changed when you play a DVD.

- Multilingual subtitles are not recorded on the DVD.
 - Changing the language for the subtitles is prohibited on the DVD.
-

The subtitles cannot be turned off when you play a DVD.

Depending on the DVD, you may not be able to turn the subtitles off.

The angles cannot be changed when you play a DVD.

- Multi-angles are not recorded on the DVD.
 - Change the angles at a scene recorded with multiple angles (page 19).
 - Changing the angles is prohibited on the DVD.
-

This player does not operate properly.

Static electricity, etc., may affect this player's operation.

→ Turn off the player, allow the player to cool, then press **(POWER)** again.

Error display

Error displays

The following indications will be displayed for about 8 seconds.

POWER OFF OVERHEAT

The player may be overheated.

→ Allow the player to cool off, then press **(POWER)** again.

REGION ERROR

The region code of the DVD currently in the player does not conform to the player.

→ Make sure the region code of the DVD and the player (page 6).

DISC ERROR

- The data recorded on the disc is damaged.
 - The player does not support the format in which the data is recorded to the disc.
-



The operation cannot be done.

Language Code List

The language spellings conform to the ISO 639: 1988 (E/F) standard.

Code Language	Code Language	Code Language	Code Language
6565 Afar	7089 Frisian	7771 Malagasy	8382 Serbian
6566 Abkhazian	7165 Irish	7773 Maori	8385 Sundanese
6570 Afrikaans	7168 Scots/Gaelic	7775 Macedonian	8386 Swedish
6577 Amharic	7176 Galician	7776 Malayalam	8387 Swahili
6582 Arabic	7178 Guarani	7778 Mongolian	8465 Tamil
6583 Assamese	7185 Gujarati	7779 Moldavian	8469 Tegule
6588 Aymara	7265 Hausa	7782 Marathi	8471 Tajik
6590 Azerbaijani	7273 Hindi	7783 Malay	8472 Thai
6665 Bashkir	7282 Croatian	7784 Maltese	8473 Tigrinya
6669 Byelorussian	7285 Hungarian	7789 Burmese	8475 Turkmen
6671 Bulgarian	7289 Armenian	7865 Nauru	8476 Tagalog
6672 Bislama	7365 Interlingua	7869 Nepali	8479 Tonga
6678 Bengali	7378 Indonesian	7876 Dutch	8482 Turkish
6679 Tibetan	7383 Icelandic	7879 Norwegian	8484 Tatar
6682 Breton	7384 Italian	7982 Oriya	8487 Twi
6765 Catalan	7387 Hebrew	8065 Punjabi	8575 Ukrainian
6779 Corsican	7465 Japanese	8076 Polish	8582 Urdu
6783 Czech	7473 Yiddish	8083 Pushto/Pashto	8590 Uzbek
6789 Welsh	7487 Javanese	8084 Portuguese	8673 Vietnamese
6865 Danish	7565 Georgian	8185 Quechua	8679 Volapük
6869 German	7575 Kazakh	8277 Raeto-Romance	8779 Wolof
6890 Bhutani	7576 Greenlandic	8279 Romanian	8872 Xhosa
6976 Greek	7577 Cambodian	8285 Russian	8979 Yoruba
6978 English	7578 Kannada	8365 Kinyarwanda	9072 Chinese
6979 Esperanto	7579 Korean	8368 Sanskrit	9085 Zulu
6983 Spanish	7583 Kashmiri	8372 Serbo-Croatian	
6984 Estonian	7585 Kurdish	8373 Sinhalese	
6985 Basque	7589 Kirghiz	8375 Slovak	
7065 Persian	7665 Latin	8376 Slovenian	
7073 Finnish	7678 Lingala	8377 Samoan	
7074 Fijian	7679 Laotian	8378 Shona	
7079 Faroese	7684 Lithuanian	8379 Somali	
7082 French	7686 Latvian Lettish	8381 Albanian	

Avertissement

ATTENTION

L'utilisation d'instruments optiques avec ce produit augmente les risques de lésions oculaires.

ATTENTION

L'utilisation de commandes ou la réalisation de réglages ou de procédures autres que ceux spécifiés dans le présent mode d'emploi peut entraîner l'exposition à des radiations dangereuses.

**DANGER —INVISIBLE LASER RADIATION WHEN OPEN.
AVOID DIRECT EXPOSURE TO BEAM.**

Cette indication est placée à l'intérieur du boîtier du lecteur.

Son utilisation est autorisée seulement aux conditions suivantes: (1) il ne doit pas produire de brouillage et (2) l'utilisateur du dispositif doit être prêt à accepter tout brouillage radioélectrique reçu, même si ce brouillage est susceptible de compromettre le fonctionnement du dispositif.

Table des matières

Félicitations !	4
Précautions	4
À propos de ce mode d'emploi	5
À propos des disques pouvant être lus par ce lecteur	6
Raccourcement	8
Réinitialisation du lecteur	10
Emplacement des commandes	11

Divers modes de lecture

Lecture d'un disque	13
Recherche directe d'un chapitre, d'un titre ou d'une plage	14
Reprise de la lecture	15
Utilisation d'un menu MP3/JPG	15
Affichage du temps écoulé	16
Modification de la langue des sous-titres	17
Utilisation d'un menu DVD	18
Utilisation de la touche TOP MENU	18
Utilisation de la touche MENU	18
Modification de la langue de la bande sonore	19
Changement des angles de vue	19
Modification de la sortie audio	20
Utilisation de la fonction PBC (contrôle de lecture)	20

Modification de la configuration

Réglages du système — Menu SYSTEM	21
Sélection de la langue des menus — OSD LANGUAGE	21
Réglage de l'économiseur d'écran — SCREEN SAVER	22
Retour aux réglages par défaut du lecteur — LOAD SETUP DEF	22
Réglages de la lecture DVD	
— Menu DVD SETUP	22
Sélection de la langue de la bande sonore du DVD — AUDIO	22
Affichage des sous-titres du DVD — SUBTITLE	23
Modification du format de l'écran du téléviseur — TV SCREEN	23
Affichage du message d'angles multiples — ANGLE MARK	23
Préparation du réglage initial de contrôle parental — PARENTAL CONTROL	23
Réglage du mot de passe — PASS WORD	24
Sélection du mode de haut-parleur — Menu SPEAKER	25
Sélection du mode de mixage aval — DOWNMIX	25
Sélection du mode de sortie audio numérique — Menu AUDIO	25

Sélection du système de téléviseur couleur pour le signal vidéo de sortie — Menu VIDEO	26
Contrôle des signaux vidéo reçus en provenance de l'appareil raccordé	26
Sélection du système de téléviseur couleur pour le signal vidéo reçu	27
Réglages effectués l'aide de la touche MENU du moniteur	27
Réglage du contraste	27
Réglage de la luminosité	28
Réglage de la couleur	28
Réglage de la teinte (NTSC uniquement)	28
Réglage de l'intensité	28
Réinitialisation des réglages	28
Réglage du mode d'écran	28
Réglage de l'émetteur FM	29
Réglage de l'écran d'arrière-plan bleu	29
Quitter le menu	29
Retourner l'image	30
Réglage du volume de référence	30

Informations complémentaires

Entretien	31
Remarques sur les disques	32
À propos des fichiers MP3	33
Caractéristiques techniques	34
Dépannage	35
Message d'erreur	36
Liste des codes de langue	37

Félicitations !

Nous vous remercions d'avoir fait l'acquisition de ce lecteur de DVD portable Sony. Vous pouvez profiter encore davantage des multiples caractéristiques de cet appareil grâce aux fonctions et accessoires cités ci-dessous :

- lecture de DVD, CD vidéo et CD audio ;
- prise en charge des systèmes DTS et Dolby Digital via une borne de sortie optique numérique ;
- lecture des fichiers MP3/JPG (enregistrés sur des disques CD-ROM, CD-R et CD-RW) ;
- **accessoire de commande fourni** mini-télécommande RM-X137.

Veuillez lire attentivement ce mode d'emploi avant toute utilisation et conservez-le, afin de pouvoir vous y référer ultérieurement.

Droits d'auteur

Ce produit intègre une technologie de protection des droits d'auteur protégée par certains brevets américains, ainsi que par d'autres droits sur la propriété intellectuelle détenus par Macrovision Corporation et d'autres titulaires. L'utilisation de cette technologie de protection des droits d'auteur doit faire l'objet d'une autorisation de Macrovision Corporation et est exclusivement destinée à une diffusion privée et limitée, sauf autorisation contraire de Macrovision Corporation. Les opérations d'ingénierie inverse et le démontage sont interdits.

Fabriqués sous licence de Dolby Laboratories. Les termes « Dolby », « Pro Logic », ainsi que le sigle double D sont des marques commerciales de Dolby Laboratories.

« DTS », « DTS Digital Surround » et « DTS Digital Out » sont des marques commerciales de Digital Theater Systems, Inc.



Précautions

Pour prévenir tout risque de blessure ou d'accident grave, lisez attentivement les consignes de sécurité suivantes avant d'installer et d'utiliser le lecteur.

Sécurité

N'insérez pas de corps étranger dans la prise DC IN 12V.

Sources d'alimentation

- Utilisez le courant domestique ou la batterie de la voiture (12 V CC).
- Pour une utilisation à domicile, utilisez l'adaptateur CA fourni avec le lecteur. N'utilisez aucun autre adaptateur CA sans quoi cela pourrait entraîner un problème de fonctionnement du lecteur.

Polarité de la fiche



- Raccordez l'adaptateur CA à une prise secteur facilement accessible. Si vous remarquez une anomalie au niveau de l'adaptateur CA, débranchez-le immédiatement de la prise secteur.
- Le lecteur n'est pas déconnecté de la source d'alimentation secteur tant qu'il est raccordé à une prise murale, même si le lecteur lui-même a été mis hors tension.
- Si vous prévoyez de ne pas utiliser le lecteur pendant une période prolongée, veillez à débrancher l'alimentation secteur (cordon de l'adaptateur CA ou de la batterie de voiture). Pour retirer l'adaptateur CA de la prise murale, saisissez-le par la fiche, ne tirez jamais sur le cordon.

Accumulation de chaleur

Il est possible que de la chaleur s'accumule dans le lecteur s'il est utilisé pendant une période prolongée. Toutefois, cela n'a rien d'anormal.

Sécurité du conducteur

Conformez-vous au code de la route de votre pays.

- Pendant la conduite
 - Le conducteur ne doit ni regarder, ni faire fonctionner le lecteur. En effet, cela peut le distraire et provoquer un accident.
 - Le conducteur ne doit pas utiliser le casque. En effet, cela peut le distraire et provoquer un accident.
- Garez votre voiture en lieu sûr pour regarder et faire fonctionner le lecteur ou utiliser le casque.

- En cours d'utilisation
 - N'introduisez pas la main, les doigts ou un corps étranger dans le lecteur. Vous risqueriez de vous blesser ou d'endommager le lecteur.
 - Faites particulièrement attention à ne pas enrouler le cordon du casque autour de votre cou pour éviter toute blessure ou suffocation en cas de mouvement soudain du véhicule.
 - Tenez les petites pièces hors de la portée des enfants.
- Si le lecteur ne fonctionne pas, commencez par vérifier les connexions. Si tout est en ordre, vérifiez le fusible.
- Si votre véhicule est resté stationné en plein soleil, laissez refroidir le lecteur avant de l'utiliser.
- Évitez d'installer le lecteur dans des endroits :
 - soumis à une température inférieure à 0 °C (32 °F) ou supérieure à 45 °C (113 °F),
 - soumis à la lumière directe du soleil,
 - à proximité de sources de chaleur (comme des radiateurs),
 - soumis à la pluie ou à l'humidité,
 - soumis à de la poussière ou à une saleté excessive,
 - soumis à des vibrations excessives,
 - soumis à la chaleur.

Ne conservez pas le lecteur à proximité des composants du véhicule qui chauffent en cours d'utilisation, comme les tuyaux, les fils à haute tension et les composants du système de freinage. Assurez-vous de laisser suffisamment d'espace au niveau des orifices et des fentes, afin de permettre la ventilation et d'éviter une surchauffe.

Si vous avez des questions ou des problèmes relatifs au lecteur, contactez votre détaillant Sony le plus proche.

Condensation

Par temps de pluie ou dans des régions très humides, de la condensation peut se former à l'intérieur des lentilles. Si cela se produit, le lecteur ne fonctionne pas correctement. Dans ce cas, retirez le disque et attendez environ une heure que l'humidité se soit évaporée.





Pour conserver un son de haute qualité

Veillez à ne pas renverser de jus de fruit ou d'autres boissons sucrées sur le lecteur ou sur les disques.

À propos de ce mode d'emploi

Conventions

- Les instructions de ce mode d'emploi décrivent principalement comment utiliser le lecteur à l'aide des touches de la mini-télécommande sans fil fournie.
- Les icônes ci-dessous sont utilisées dans ce mode d'emploi :

Icônes	Signification
	Fonctions disponibles pour les DVD VIDEO ou les DVD-R/ DVD-RW en mode vidéo
	Fonctions disponibles pour les CD vidéo ou les CD-R/CD-RW au format CD vidéo
	Fonctions disponibles pour les CD musicaux ou les CD-R/CD-RW au format CD musical
	Fonctions disponibles pour des fichiers au format MP3 enregistrés sur des disques CD-ROM, CD-R et CD-RW
	Fonctions disponibles pour des fichiers au format JPEG enregistrés sur des disques CD-ROM, CD-R et CD-RW

À propos des disques pouvant être lus par ce lecteur

Le lecteur peut lire les types de disques suivants :

- DVD
- DVD-R
- DVD-RW
- CD vidéo
- CD audio
- CD-R et CD-RW

Type de disque Symbole indiqué sur le disque

DVD vidéo



CD vidéo



CD audio



Fichiers MP3/
Fichiers JPEG



« DVD VIDEO », « DVD-R » et « DVD-RW » sont des marques commerciales.

Remarques sur les disques CD-R (CD enregistrables)/CD-RW (CD réinscriptibles)/DVD-R (DVD enregistrables)/DVD-RW (DVD réinscriptibles)

- En fonction de l'appareil utilisé pour l'enregistrement ou de l'état du disque, il est possible que ce lecteur ne puisse pas lire certains disques CD-R, CD-RW, DVD-R ou DVD-RW.
- Le lecteur ne permet pas la lecture de disques CD-R ou CD-RW non finalisés*.
- Le lecteur ne permet pas la lecture de disques CD-R ou CD-RW enregistrés en multisession.
- Vous pouvez lire des fichiers MP3/JPEG enregistrés sur des disques CD-ROM, CD-R et CD-RW.

* Processus nécessaire pour qu'un disque CD-R ou CD-RW enregistré puisse être lu sur un lecteur CD audio.

Code local des DVD que le lecteur peut lire

Un code local est imprimé à l'arrière du lecteur et ce dernier lit uniquement les DVD possédant des codes locaux identiques. Les DVD identifiés par le logo peuvent également être lus sur ce lecteur.

Si vous tentez de lire un autre DVD, le message « REGION ERROR » apparaît à l'écran. Suivant les DVD, l'indication du code local peut ne pas apparaître, même si la lecture du DVD est interdite par des limites de zone.

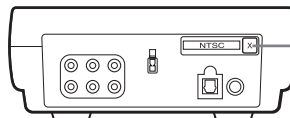

Code local

Attention

- Le lecteur **NE PEUT PAS** lire les types de disques suivants.

- DVD audio
- DVD-ROM
- SVCD
- Photo-CD
- Active-Audio (Données)
- CD-Extra (Données)
- CD mixte (Données)
- CD-ROM (Données autres que des fichiers MP3/JPEG)
- DVD-RW enregistré en mode VR

- Ce produit intègre une technologie de protection des droits d'auteur protégée par certains brevets américains, ainsi que par d'autres droits de propriété intellectuelle détenus par Macrovision Corporation et d'autres titulaires. L'utilisation de cette technologie de protection des droits d'auteur doit faire l'objet d'une autorisation de Macrovision Corporation et est exclusivement destinée à une diffusion privée et limitée, sauf autorisation contraire de Macrovision Corporation. Les opérations d'ingénierie inverse et le démontage sont interdits.

Remarque sur la fonction PBC

(contrôle de lecture)

Le lecteur est conforme aux versions 1.1 et 2.0 des normes de CD vidéo. Vous pouvez procéder à deux types de lecture suivant le type de disque.

Type de disque	Possibilités
CD vidéo sans fonctions PBC (disques version 1.1)	Lecture de vidéos (images animées) et de musique
CD vidéo avec fonctions PBC (disques version 2.0)	<ul style="list-style-type: none">• Logiciel interactif avec écrans de menu s'affichant sur le moniteur (lecture PBC, page 20)• Fonctions de lecture vidéo• Images fixes haute résolution si contenues sur le disque

Remarque sur les CD encodés au format DTS

Lors de la lecture de CD encodés au format DTS*, des parasites trop importants sont perceptibles aux sorties stéréo analogiques. Pour éviter d'endommager le système audio, l'utilisateur doit prendre les précautions qui s'imposent lorsque les sorties stéréo analogiques du lecteur sont raccordées à un amplificateur. Pour bénéficier d'une lecture DTS Digital Surround™, un décodeur DTS Digital Surround™ à 5.1 canaux externe doit être raccordé à la sortie numérique du lecteur.

* « DTS », « DTS Digital Surround » et « DTS Digital Out » sont des marques commerciales de Digital Theater Systems, Inc.

Terminologie relative aux disques

Structure DVD

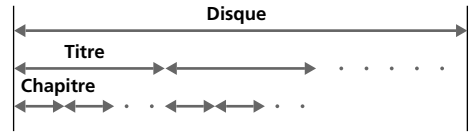

Structure de CD audio ou de CD vidéo

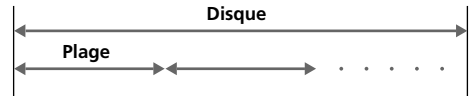

• Titre

La plus longue section d'une image ou d'un morceau de musique d'un DVD, par exemple, un film pour un logiciel vidéo ou un album pour un logiciel audio, etc.

• Chapitre

Sections d'une image ou d'un morceau de musique plus petites que des titres. Un titre est composé de plusieurs chapitres. Un numéro de chapitre est affecté à chaque chapitre, ce qui vous permet de repérer le chapitre de votre choix. Suivant les disques, il est possible qu'aucun chapitre ne soit enregistré.

• Plage

Sections d'une image ou d'un morceau de musique d'un CD audio ou vidéo. Un numéro de plage est affecté à chaque plage, ce qui vous permet de repérer la plage de votre choix.

• Scène

Sur un CD vidéo doté de fonctions PBC (contrôle de lecture), les écrans de menu, les images animées et les images fixes sont divisés en sections appelées « scènes ». Un numéro de scène est affecté à chaque scène, ce qui vous permet de repérer la scène de votre choix.

Raccordement

Ce lecteur est fourni avec deux types de câbles d'alimentation. Lorsque vous utilisez le lecteur dans la voiture, raccordez-le à la prise de l'allume-cigare et lorsque vous l'utilisez à domicile, raccordez-le à une prise secteur.

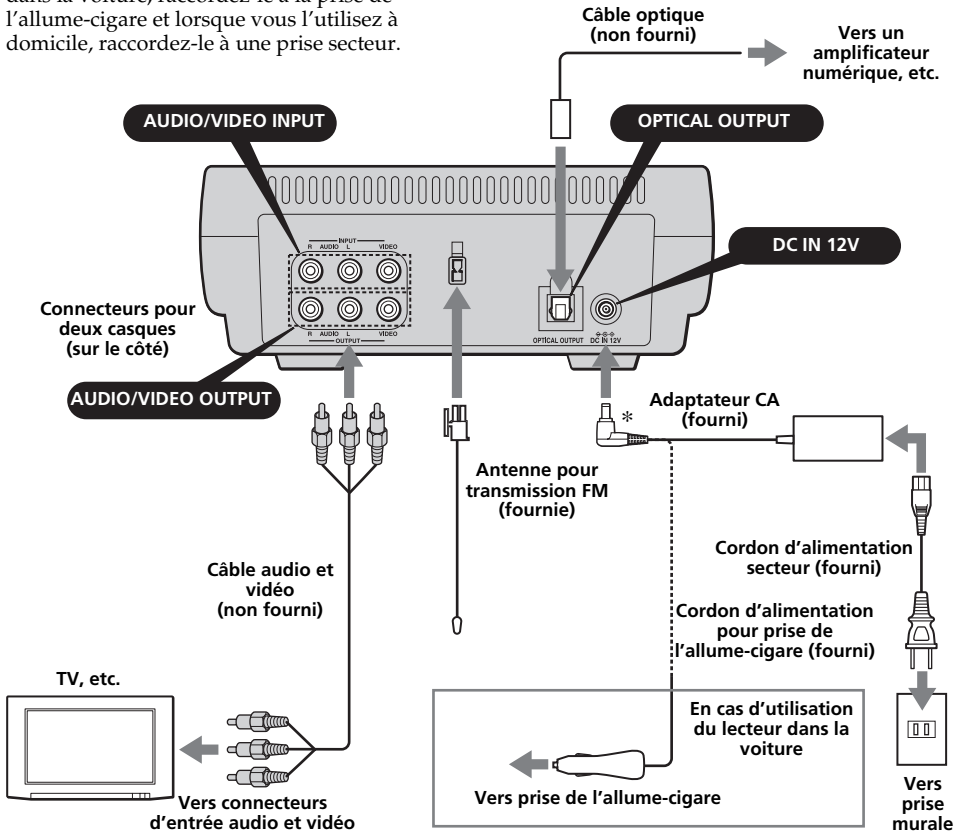

À propos des connecteurs AUDIO/VIDEO OUTPUT

Vous pouvez raccorder un téléviseur aux connecteurs AUDIO/VIDEO OUTPUT pour émettre les données lues sur le lecteur. Raccordez les fiches jaunes du câble audio et vidéo aux connecteurs vidéo du téléviseur et du lecteur et les fiches blanche et rouge aux connecteurs blanc (son gauche) et rouge (son droit) respectivement.

À propos des connecteurs AUDIO/VIDEO INPUT

Vous pouvez raccorder un magnétoscope, etc., aux connecteurs AUDIO/VIDEO INPUT pour recevoir les données lues sur l'appareil. Vous pouvez raccorder l'appareil, ainsi qu'il est décrit ci-dessus dans la section « À propos des connecteurs AUDIO/VIDEO OUTPUT ».

Remarques

- En cas de raccordement de l'autre appareil sur le lecteur, raccordez le lecteur à la source d'alimentation une fois tous les raccordements terminés.
- Si un corps étranger, comme de la cendre de cigare, est coincé dans la prise de l'allume-cigare, le contact entre la fiche du cordon d'alimentation et la prise est incorrect et la fiche peut surchauffer en cours d'utilisation. Afin d'éviter cela, vérifiez la prise et nettoyez-la si nécessaire avant de raccorder le cordon d'alimentation.

* Polarité de la fiche



Installation du lecteur dans la voiture

Le lecteur peut être installé dans une voiture à l'aide des attaches de montage fournies.

- 1 Fixez le crochet carré de chacune des attaches de montage fournies aux quatre points de fixation situés sous le lecteur.

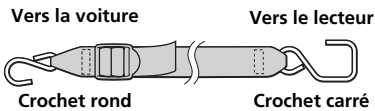
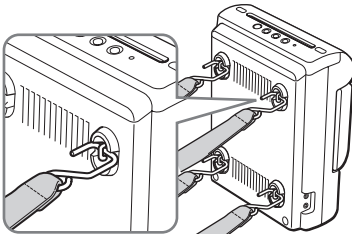

- 2 Fixez les crochets ronds à la voiture.

Accrochez le lecteur à des parties stables, comme les tiges du repose-tête ou les rails du siège.

Lorsque vous attachez le lecteur à la console centrale, fixez les crochets ronds au pied de cette dernière.

- 3 Tendez les sangles, afin de sécuriser le lecteur.

Exemple lorsque le lecteur est attaché derrière le siège

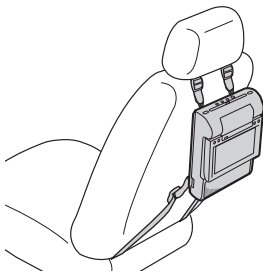

Exemple lorsque le lecteur est attaché entre les sièges

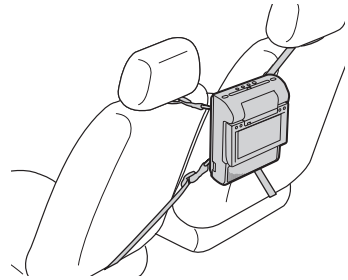

Exemple lorsque le lecteur est attaché sur la console centrale

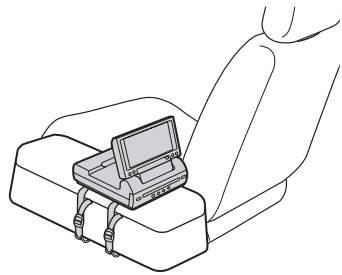

Lorsque le lecteur est fixé à la console centrale

- Si des parasites apparaissent sur l'image ou si des pertes de son se produisent en raison des vibrations de la voiture, placez un tissu rembourré sous le lecteur.
- S'il existe un écart entre la partie supérieure de la console centrale et le fond du lecteur, comblez-le avec un tissu d'une épaisseur optimale, afin que le lecteur reste stable.

Suite à la page suivante →

Réinitialisation du lecteur

Lorsque le lecteur est installé derrière le siège ou entre les sièges

Le lecteur est installé à l'envers. Appliquez la procédure ci-dessous pour retourner l'image à l'écran et commuter les canaux audio pour utiliser le lecteur.

- 1 Ouvrez le moniteur du lecteur, faites-le pivoter à 180 degrés, puis refermez-le avec l'écran vers le haut.

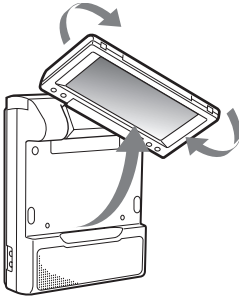

Avant d'utiliser le lecteur pour la première fois, vous devez le réinitialiser. Appuyez sur la touche (RESET) avec un objet pointu, tel qu'un stylo à bille. L'utilisation d'une aiguille peut endommager le lecteur.

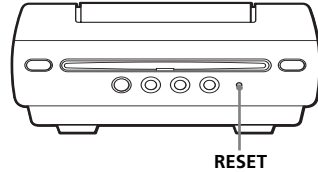

Remarques

- Si vous appuyez sur (RESET), certains réglages précédents peuvent être perdus. En pareil cas, recommencez les réglages.
- Il faut environ 10 secondes au lecteur pour se réinitialiser après avoir appuyé sur (RESET). N'insérez pas de disque pendant cette période. Dans le cas contraire, il est possible que le lecteur ne se réinitialise par correctement.

- 2 Allumez le lecteur, puis appuyez sur (REVERSE) sur le moniteur.

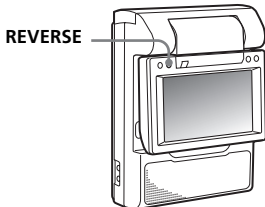

Pour annuler cette opération, appuyez une nouvelle fois sur (REVERSE).

Emplacement des commandes

MV-65ST

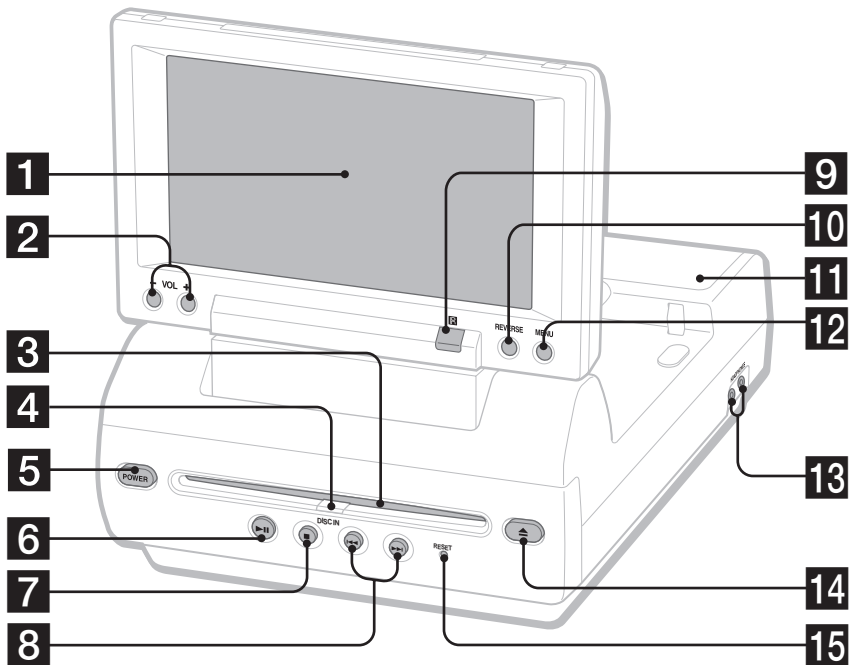

Pour plus de détails, reportez-vous aux pages indiquées.

- 1** Moniteur
- 2** Touches VOL +/- 13, 27
Permettent d'augmenter ou de diminuer le volume ou encore de sélectionner ce paramètre pendant l'utilisation du menu.
- 3** Lecteur de disque
- 4** Voyant DISC IN
Si un disque se trouve dans le lecteur, le voyant DISC IN est orange.
- 5** Touche POWER (marche/arrêt) 13
Permet d'allumer et d'éteindre le lecteur.
- 6** Touche ►|| (lecture/pause) 13, 14, 15, 20
- 7** Touche ■ (arrêt) 14, 15
- 8** Touche I◀◀ (précédent)/▶▶I (suivant) 14, 20
- 9** Récepteur de signaux provenant de la mini-télécommande

- 10** Touche Reverse 10, 30
Permet de retourner les images et d'inverser la sortie des canaux audio.
- 11** Haut-parleurs (gauche/droit)
- 12** Touche MENU 27
Permet d'effectuer divers réglages de l'affichage, ainsi que le réglage de l'émetteur FM.
- 13** Prises HEADPHONES
Permet de raccorder le casque. Il est possible de raccorder 2 casques.
- 14** Touche ▲ (éjection) 14
Permet d'éjecter le disque du lecteur, même lorsque ce dernier est hors tension.
- 15** Touche RESET 10

Remarque

Même si le lecteur est mis hors tension après avoir appuyé sur (POWER), il est possible d'éjecter un disque du lecteur ; il est toutefois impossible d'en insérer un.

Suite à la page suivante →

Mini-télécommande RM-X137

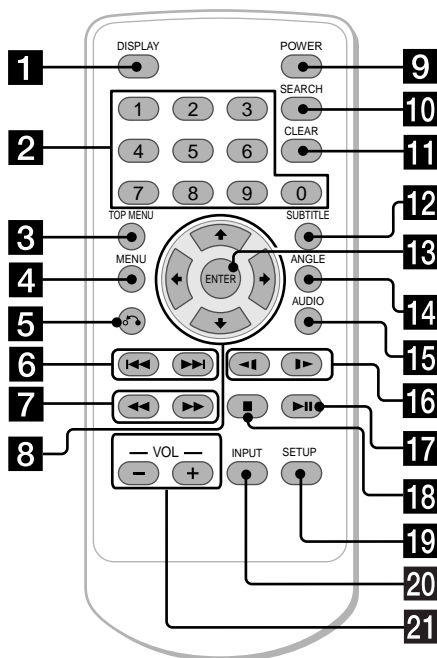

Pour plus de détails, reportez-vous aux pages indiquées.

- 1 Touche DISPLAY 16**
Permet d'afficher les informations temporelles du disque.
- 2 Touches numériques (0 à 9) 14, 20, 24**
- 3 Touche TOP MENU 18**
Permet d'afficher le menu principal d'un DVD enregistré.
- 4 Touche MENU 18, 20**
Permet d'afficher le menu d'un DVD enregistré ou d'activer/de désactiver le menu PBC (contrôle de lecture) d'un CD vidéo.
- 5 Touche ↶ (retour) 20**
- 6 Touches ◀▶ (précédent/suivant) 14, 20**
- 7 Touches ◀◀ (retour rapide)/ ▶▶ (avance rapide) 14**
- 8 Touches ↑/→/↓/← 14, 15, 18, 21**
- 9 Touche POWER (marche/arrêt) 13**
Permet d'allumer et d'éteindre le lecteur.
- 10 Touche SEARCH 14**
Permet de spécifier un point souhaité sur un disque par chapitre, titre ou plage.

Les touches correspondantes de la mini-télécommande permettent de commander les mêmes fonctions que celles du lecteur.

Les instructions de ce mode d'emploi décrivent comment utiliser le lecteur à l'aide des touches de la mini-télécommande principalement.

Conseil

Pour obtenir des informations détaillées sur la façon de remplacer la pile, reportez-vous à la section « Remplacement de la pile au lithium de la mini-télécommande » (page 31).

- 11 Touche CLEAR**
- 12 Touche SUBTITLE 17**
Permet de changer la langue des sous-titres lors de la lecture d'un DVD.
- 13 Touche ENTER 14, 21**
Permet de valider un réglage.
- 14 Touche ANGLE 19**
Permet de sélectionner les différents angles de vue d'une scène lors de la lecture d'un DVD.
- 15 Touche AUDIO 19**
Permet de modifier la sortie audio et la langue de la bande sonore.
- 16 ◀| Touches (retour lent)/▶| (avance lente) 14**
- 17 Touche ▶|| (lecture/pause) 13, 14, 15, 20**
- 18 Touche ■ (arrêt) 14, 15**
- 19 Touche SETUP 22**
Permettent d'utiliser le menu.
- 20 Touche INPUT 26**
Permet de sélectionner la source d'entrée.
- 21 Touches VOL (-/+) 13, 27**
Permettent de régler le volume.

Divers modes de lecture

Ce chapitre décrit les diverses fonctions de lecture.

Lecture d'un disque

DVD VCD CD MP3 JPEG

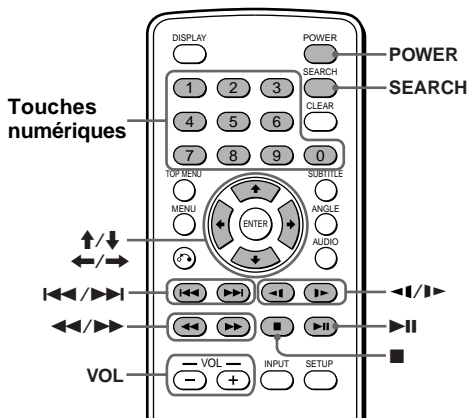

- 1 Ouvrez le moniteur et réglez-en l'inclinaison horizontale et verticale.

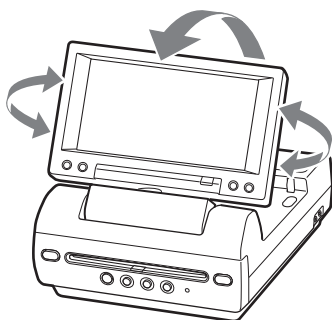

- 2 Appuyez sur la touche **POWER** pour mettre le lecteur sous tension.
Le moniteur s'allume et la lumière verte du commutateur POWER s'allume sur le lecteur.

- 3 Insérez le disque (étiquette vers le haut) dans le lecteur.

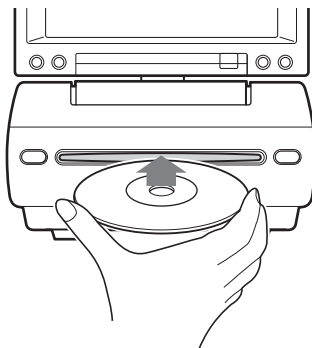

La lecture commence automatiquement. Si un disque se trouve déjà dans le lecteur ou si la lecture ne démarre pas automatiquement, appuyez sur **▶▶** pour lancer la lecture.

- 4 Appuyez sur la touche **VOL (+)** ou **VOL (-)** de la mini-télécommande pour régler le volume.

Pour mettre le lecteur hors tension

Appuyez sur **POWER**, de sorte que la lumière verte du commutateur POWER s'allume sur le lecteur.

Après l'utilisation

Éteignez le lecteur et débranchez le cordon d'alimentation de la source d'alimentation.

Remarque en cas d'utilisation du lecteur dans la voiture

L'utilisation du lecteur alors que la clé de contact se trouve en position ACC et que le moteur est arrêté peut entraîner le déchargement de la batterie de la voiture.

Remarques

- Même si le lecteur est hors tension, il est possible d'éjecter un disque du lecteur mais il est impossible d'en insérer un.
- Lisez le mode d'emploi fourni avec le disque que vous voulez lire sur ce lecteur.
- Si vous lisez un disque de 8 cm (p. ex., un CD-single), veillez à l'insérer dans la zone centrale du lecteur de disque.
- Selon la méthode d'enregistrement du disque, un délai d'une minute ou plus peut s'écouler avant que la lecture ne commence.
- Selon l'état du disque, il se peut que sa lecture soit impossible (page 32).
- Un fichier MP3 dont le débit binaire est élevé, p. ex., 320 kbps, peut ne pas être lu correctement.

Suite à la page suivante →

Utilisation de la fonction de lecture

Pour	Action
Interrompre la lecture	Appuyez sur ■*1
Éjecter le disque	Appuyez sur la touche ▲ du lecteur.
Effectuer une pause	Appuyez sur ► *2. Appuyez à nouveau pour reprendre la lecture.
Passer au chapitre, à la plage ou à la scène suivant (e)	Appuyez sur ►►
Revenir au chapitre à la plage ou à la scène précédent (e)	Appuyez sur ◀◀
Effectuer une avance rapide/revenir rapidement en arrière	Appuyez sur ►►/ ◀◀ en cours de lecture*3 *4 À chaque pression, la vitesse de lecture change de la façon suivante : 2 fois la vitesse normale → 4 fois la vitesse normale → 8 fois la vitesse normale → 16 fois la vitesse normale → 32 fois la vitesse normale → vitesse de lecture normale.
Effectuer une avance lente (DVD/CD vidéo) uniquement)/Effectuer un retour lent (DVD uniquement)	Appuyez sur ► /◀ en cours de lecture*4 À chaque pression, la vitesse de lecture change de la façon suivante : 1/2 fois la vitesse normale → 1/4 de fois la vitesse normale → 1/8 de fois la vitesse normale → 1/16 de fois la vitesse normale → 1/32 de fois la vitesse normale → vitesse de lecture normale.

*1 Si la fonction de reprise de la lecture est activée, vous pouvez reprendre la lecture ultérieurement en appuyant sur ►||. Pour plus de détails, reportez-vous à la section « Reprise de la lecture » (page 15).

*2 DVD/CD vidéo/CD audio/MP3/JPEG
« || » s'affiche à l'écran.

*3 DVD/CD vidéo/CD audio/MP3/JPEG
Aucun son n'est émis pendant l'avance ou le retour rapide.

*4 Un disque autre qu'un DVD revient en lecture normale à la fin de la lecture d'une plage ou d'un fichier MP3.

Recherche directe d'un chapitre, d'un titre ou d'une plage

1 En cours de lecture ou de pause, appuyez sur (SEARCH) pour afficher l'écran de recherche.

•DVD*1

Chaque fois que vous appuyez sur (SEARCH), l'écran de recherche change de la façon suivante : « TIME SEARCH », « SELECT TITLE » et « OFF ».

Lorsque vous appuyez sur la touche ◀ ou ▶, alors que « SELECT TITLE » est affiché à l'écran, l'écran bascule entre « SELECT CHAPTER » et « SELECT TITLE ».

•CD vidéo (uniquement lorsque la fonction PBC (contrôle de lecture) est réglée à OFF)/CD audio*2

Chaque fois que vous appuyez sur (SEARCH), l'écran de recherche bascule entre « TIME SEARCH » et « SELECT TRACK ».

2 Appuyez sur les touches numériques pour saisir le numéro de chapitre, de titre ou de plage souhaité.

Lorsque « TIME SEARCH » est affiché



Lorsque « SELECT TITLE », « SELECT CHAPTER » ou « SELECT TRACK » est affiché



3 Appuyez sur la touche (ENTER).

*1 La recherche est possible, même si le lecteur est arrêté.

*2 Vous pouvez utiliser les touches numériques de la mini-télécommande pour sélectionner la plage.

Remarque

Vous ne pouvez pas utiliser le numéro « 0 ».

Reprise de la lecture

Vous pouvez reprendre la lecture à partir de l'endroit où elle a été arrêtée. Le lecteur mémorise l'endroit, même une fois que l'appareil a été mis hors tension.

1 En cours de lecture, appuyez sur ■ pour arrêter la lecture.

Le lecteur mémorise l'endroit où la lecture est arrêtée.

- DVD, CD vidéo et CD audio
« PRESS PLAY KEY TO LASTPLAY »
s'affiche à l'écran.

2 Appuyez sur ►II pour lancer la lecture.

« LASTPLAY » apparaît à l'écran et la lecture reprend à l'endroit où vous l'avez arrêtée.

- MP3/JPEG
Si la fonction de reprise de la lecture est activée, la lecture commence au début du fichier MP3/JPEG (page) pendant lequel vous avez arrêté la lecture.

Remarques

- Pour désactiver la fonction de reprise de la lecture, appuyez de nouveau sur ■ lorsque la lecture est arrêtée. « PRESS PLAY KEY TO PLAY » apparaît alors à l'écran.
- La fonction de reprise de la lecture est désactivée lorsque le disque est éjecté.
- La fonction de reprise de la lecture est également désactivée lorsque la clé de contact est tournée en position OFF ou lorsque le lecteur est débranché de la source d'alimentation.

Utilisation d'un menu MP3/JPG

Lorsque vous insérez un disque contenant des fichiers MP3 ou JPEG, la lecture démarre automatiquement et le menu MP3/JPG apparaît à l'écran.



Pour procéder aux réglages sur le menu MP3/JPG, appuyez sur ■ pour arrêter le lecteur.

Pour sélectionner un dossier ou un fichier

Tandis que le lecteur est arrêté, utilisez les touches ↑/↓ pour sélectionner le dossier ou un fichier, puis appuyez sur (ENTER). Lorsque vous appuyez sur (ENTER) après avoir sélectionné un dossier, les fichiers se trouvant dans ce dossier apparaissent.

Pour sélectionner le mode d'affichage

Tandis que le lecteur est arrêté, utilisez les touches →/← pour sélectionner « DISPLAY », puis appuyez plusieurs fois sur (ENTER) pour sélectionner le mode d'affichage.

À chaque pression sur (ENTER), le mode d'affichage change de la façon suivante : MP3 ONLY (seuls les fichiers MP3 sont affichés) → JPG ONLY (seuls les fichiers JPEG sont affichés) → MP3 AND JPG (les fichiers MP3 et JPEG sont regroupés et affichés).

Suite à la page suivante →

Pour sélectionner le mode de lecture

Tandis que le lecteur est arrêté, utilisez les touches →/←/↓ pour sélectionner « PLAYMODE », puis appuyez plusieurs fois sur (ENTER) pour sélectionner le mode de lecture.

À chaque pression sur (ENTER), le mode de lecture change de la façon suivante : REPEAT DISC (toutes les plages du disque sont répétées) → NORMAL (lecture normale) → REPEAT DIR (toutes les plages du répertoire sont répétées) → REPEAT ONE (une plage est répétée) → RANDOM (lecture aléatoire des plages ; la même plage peut être lue plusieurs fois) → SHUFFLE (lecture aléatoire des plages ; les plages sont lues une seule fois).

Remarques

- Vous ne pouvez pas changer de dossier ou de fichier avec le menu MP3/JPG en cours de lecture. Seuls les fichiers du dossier sélectionné peuvent être sélectionnés avec la touche ◀▶. Pour changer de dossier, arrêtez la lecture.
- Les noms des dossiers et des fichiers MP3 s'affichent correctement uniquement s'ils sont composés de lettres alphabétiques, de chiffres ou de symboles. Les dossiers et fichiers contenant d'autres caractères s'affichent sous la forme « DIR--001 » ou « FILEOPEN--001 ».

Affichage du temps écoulé



Vous pouvez afficher le temps écoulé et la durée restante des DVD, CD vidéo et CD audio.

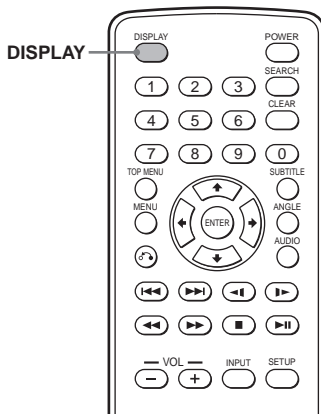

En cours de lecture, appuyez sur la touche (DISPLAY).

Le temps écoulé et la durée restante s'affichent dans le coin supérieur gauche. À chaque pression sur la touche (DISPLAY), le mode d'affichage change dans l'ordre suivant :

- DVD

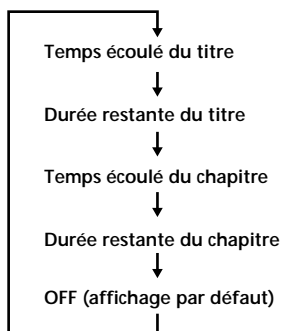

- CD vidéo

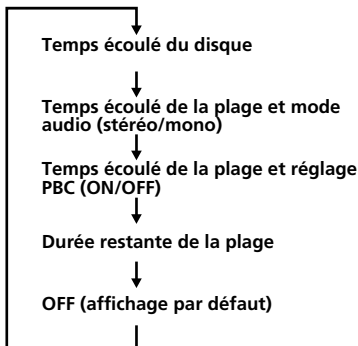

- CD audio

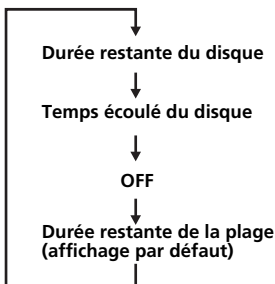

Pour désactiver les informations temporelles

Appuyez plusieurs fois sur **(DISPLAY)** pour sélectionner « OFF ».

Modification de la langue des sous-titres **DVD**

Certains DVD ont des sous-titres enregistrés en une ou plusieurs langues. Vous pouvez activer ou désactiver la fonction des sous-titres ou changer la langue des sous-titres sur ces DVD.

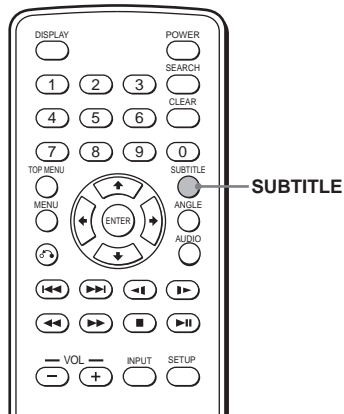

Appuyez sur la touche **(SUBTITLE)** en cours de lecture.

La langue des sous-titres s'affiche dans le coin supérieur gauche.

Exemple : affichage d'une langue de sous-titres



Le disque contient 2 langues de sous-titres et la première langue est actuellement sélectionnée.

À chaque pression sur la touche **(SUBTITLE)**, la langue sélectionnée dans la liste des langues de sous-titres enregistrées sur le disque change.

Pour désactiver les sous-titres

Appuyez plusieurs fois sur **(SUBTITLE)** pour sélectionner « OFF ».

Remarques

- Vous avez aussi la possibilité de changer la langue des sous-titres en modifiant la configuration*. Reportez-vous à la section « Affichage des sous-titres du DVD — SUBTITLE » (page 23).

* Vous pouvez passer à une langue de sous-titres spécifique à l'aide du menu DVD SETUP, uniquement si la langue est présente sur le disque et dans le menu. Sur certains disques, la langue initiale à afficher est spécifiée sans tenir compte du réglage du menu DVD SETUP.

- Cette fonction varie ou peut être inopérante suivant le DVD.

Utilisation d'un menu DVD



Avec certains DVD, vous pouvez utiliser le menu d'origine comme le menu de titres ou le menu DVD. Dans le menu de titres, vous pouvez choisir votre scène ou chanson préférée en sélectionnant les titres des chansons et des scènes. En sélectionnant un menu DVD, vous pouvez sélectionner un paramètre, la langue des sous-titres, la langue de la bande sonore etc. Le contenu des menus des titres et des DVD varie selon les DVD. Il est possible que certains DVD ne possèdent pas de menus enregistrés.

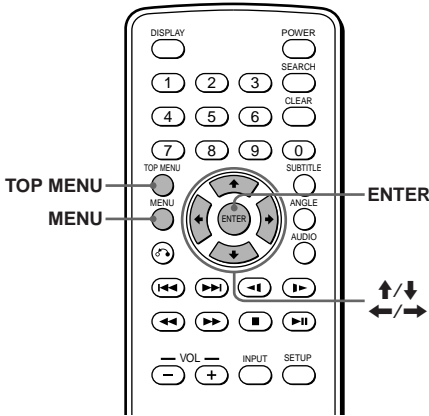

Utilisation de la touche MENU

Certains DVD disposent d'un menu plus complet qui inclut les langues de la bande sonore, les langues des sous-titres, les titres et les chapitres, etc.

1 En cours de lecture d'un DVD, appuyez sur la touche **(MENU)**.

Le menu DVD apparaît.

2 Appuyez sur **↑/→/↓/←** pour sélectionner le paramètre souhaité.

3 Appuyez sur la touche **(ENTER)**.

Si des écrans de sélection supplémentaires apparaissent, répétez les étapes 2 et 3.

Remarques

- Certains DVD ne disposent pas de menu DVD et, sur d'autres, le contenu du menu DVD et du menu de titres sont identiques.
- Sur certains DVD, « DVD Menu » peut être remplacé par « MENU ».
- Sur certains DVD, « Press ENTER » peut être remplacé par « Press SELECT » à l'étape 3.
- Le contenu du menu DVD varie selon les DVD.
- Lisez le mode d'emploi fourni avec chaque DVD.

Utilisation de la touche TOP MENU

Certains DVD disposent d'un menu de titres. À partir du menu de titres, vous pouvez sélectionner un titre à lire. Les titres représentent les sections les plus longues d'une image ou d'un morceau de musique sur un DVD, p. ex., un film ou un album pour un logiciel audio etc. La touche TOP MENU permet d'afficher l'écran de menu initial.

1 En cours de lecture d'un DVD, appuyez sur la touche **(TOP MENU)**.

Le menu de titres* (menu principal) s'affiche.

* Le contenu du menu de titres varie selon les DVD.

2 Appuyez sur **↑/→/↓/←** pour sélectionner le titre souhaité.

3 Appuyez sur la touche **(ENTER)**.

La lecture du titre que vous avez sélectionné commence.

Modification de la langue de la bande sonore **DVD**

Certains DVD permettent d'effectuer un choix parmi plusieurs langues de bande sonore.

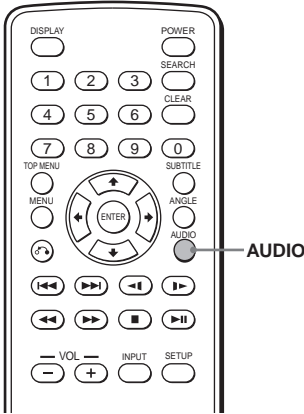

En cours de lecture, appuyez plusieurs fois sur la touche **(AUDIO)** pour sélectionner la langue de la bande sonore souhaitée.

La langue de la bande sonore en cours est affichée dans le coin supérieur gauche.

Exemple : affichage d'une langue de bande sonore



Le format de la source audio (Dolby D, DTS ou LPCM) peut s'afficher.

Lorsque la fenêtre d'affichage du code de langue s'affiche, saisissez le code de langue correspondant à la langue souhaitée (page 37).

Remarques

- Vous pouvez changer la langue de la bande sonore uniquement si plusieurs langues de bande sonore sont enregistrées sur le DVD.
- Vous pouvez également changer la langue de la bande sonore à l'aide du menu DVD (page 18) ou du menu DVD SETUP* (page 22).
- * Vous pouvez passer à une langue de bande sonore spécifique à l'aide du menu DVD SETUP uniquement si la langue est présente sur le disque et dans le menu. Sur certains disques, la langue initiale à émettre est spécifiée sans tenir compte du réglage du menu DVD SETUP.
- Cette fonction varie ou peut être inopérante suivant le DVD.

Changement des angles de vue **DVD**

Certains DVD permettent d'effectuer un choix parmi plusieurs angles de vue pour certaines scènes. Si « ANGLE MARK » est réglé à « ON » (page 23), un message s'affiche au niveau de la scène.

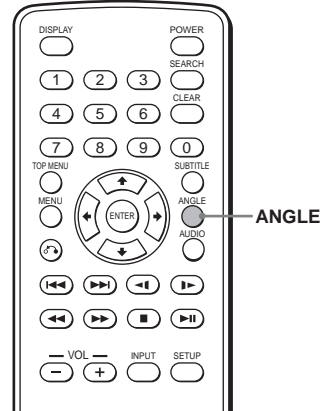

1 En cours de lecture d'un DVD sur lequel plusieurs angles de vue différents sont enregistrés, appuyez sur **(ANGLE)** lorsqu'un message s'affiche.

Le numéro de l'angle sélectionné s'affiche dans le coin supérieur droit.

2 Appuyez plusieurs fois sur la touche **(ANGLE)** pour sélectionner votre numéro d'angle préféré, pendant que le numéro d'angle est affiché.

À chaque pression sur la touche **(ANGLE)**, le numéro d'angle change.



Numéro de l'angle de vue sélectionné/Nombre total d'angles de vue parmi lesquels choisir

Remarques

- Vous pouvez changer l'angle uniquement si plusieurs angles de vue sont enregistrés sur le DVD.
- Le nombre total d'angles de vue enregistrés diffère en fonction du DVD et de la scène.
- Vous pouvez uniquement changer d'angle en cours de lecture normale. Vous ne pouvez pas changer d'angle en cours de lecture rapide vers l'avant ou vers l'arrière.
- Lorsque la scène sélectionnée disposant de plusieurs angles de vue s'affiche, l'angle passe automatiquement au numéro d'angle sélectionné à l'étape 2.
- Cette fonction varie ou peut être inopérante suivant le DVD.

Modification de la sortie audio **VCD CD**

Vous pouvez sélectionner la sortie audio à partir de « STEREO », « L-MONO », « R-MONO » ou « MIX-MONO » en cours de lecture d'un CD vidéo ou d'un CD audio.

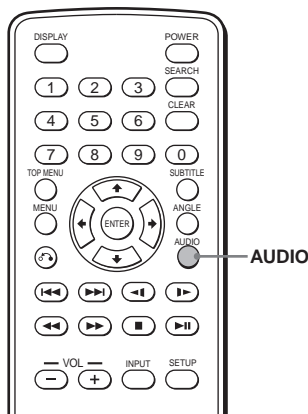

1 En cours de lecture, appuyez sur la touche **AUDIO**.

La sortie en cours est affichée dans le coin supérieur gauche.

Exemple : affichage d'une sortie audio

L-MONO

2 Appuyez sur la touche **AUDIO** pour sélectionner la sortie audio souhaitée à partir de « STEREO » ou « L-MONO/R-MONO » pendant que la sortie audio est affichée.

À chaque pression sur la touche **AUDIO**, la sortie change.

Utilisation de la fonction PBC (contrôle de lecture)

VCD

En cours de lecture d'un CD vidéo compatible PBC, vous pouvez afficher le menu PBC et sélectionner le paramètre souhaité à partir du menu.

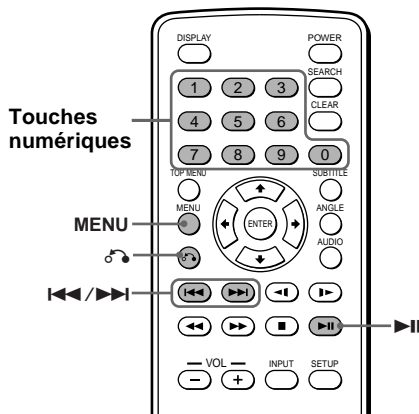

1 Insérez un CD vidéo, puis appuyez plusieurs fois sur **MENU** pour sélectionner « PBC ON ».

En fonction du CD vidéo, il est possible que le menu PBC s'affiche automatiquement après l'insertion d'un CD vidéo.

À chaque pression sur la touche **MENU**, la fonction de menu PBC est activée ou désactivée.

2 Appuyez sur **II**.

Le menu PBC s'affiche.

3 Pendant que l'écran de menu PBC est affiché :

- appuyez sur les touches numériques pour sélectionner le numéro du paramètre souhaité ;
- appuyez sur **II** pour passer à la page précédente/suivante.

Les fonctions des touches varient ou peuvent être inopérantes, suivant le CD vidéo.

Remarques

- Pour afficher le menu PBC en cours de lecture d'un CD vidéo, appuyez plusieurs fois sur la touche **MENU** pour sélectionner « PBC ON », puis appuyez sur **II**.
 - En cours de lecture d'un CD vidéo réglé à « PBC ON », appuyez sur **II** pour changer le paramètre. Le menu PBC ne s'affiche pas, mais la lecture de l'élément sélectionné commence.
 - En cours de lecture d'un CD vidéo réglé à « PBC ON », appuyez sur **II** pour afficher le menu PBC et le repère **II**.
 - Les menus PBC diffèrent en fonction du CD vidéo.
- Download from Wwww.Somanuals.com. All Manuals Search And Download.

Modification de la configuration

Vous pouvez configurer et régler le lecteur à l'aide des menus de configuration à l'écran. La plupart des réglages doivent être effectués lors de la première utilisation du lecteur.

Les menus de configuration sont :

- Menu SYSTEM (réglages du système)
- Menu DVD SETUP (réglages de la lecture DVD)
- Menu SPEAKER (réglages du mode de mixage aural)
- Menu AUDIO (réglages de la sortie audio numérique)
- Menu VIDEO (réglages de la sortie vidéo)

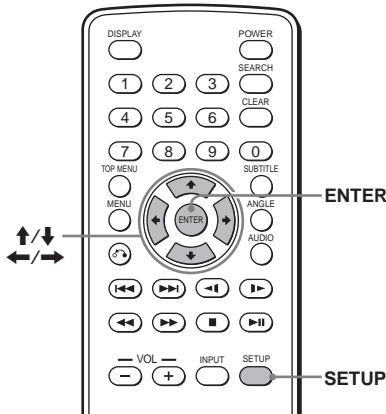

Reportez-vous à la section « Réglages à l'aide de la touche MENU du moniteur » (page 27) pour les réglages du moniteur.

Réglages du système

— Menu SYSTEM

Sélection de la langue des menus — OSD LANGUAGE

Vous pouvez sélectionner la langue utilisée pour les menus, vous avez le choix entre l'anglais et le japonais.

1 Appuyez sur la touche **SETUP**.



2 Appuyez plusieurs fois sur **↑** ou **↓** pour sélectionner « OSD LANGUAGE ».

3 Appuyez plusieurs fois sur **←** ou **→** pour sélectionner la langue, puis appuyez sur **ENTER**.

4 Appuyez sur **SETUP** pour quitter le menu SYSTEM.

Réglage de l'économiseur d'écran — SCREEN SAVER

Si « SCREEN SAVER » est réglé à « ON », l'image de l'économiseur d'écran s'affiche lorsque vous laissez le lecteur en mode de pause ou d'arrêt pendant plus de 15 minutes. L'économiseur d'écran permet d'éviter que le moniteur ne soit endommagé.

- 1 Appuyez sur la touche **(SETUP)**.
- 2 Appuyez plusieurs fois sur **↑** ou **↓** pour sélectionner « SCREEN SAVER ».
- 3 Appuyez plusieurs fois sur la touche **←** ou **→** pour sélectionner « ON », puis appuyez sur **(ENTER)**.
Si aucune touche n'est enfoncée dans un délai de 5 secondes, le lecteur quitte le menu SYSTEM et l'affichage normal réapparaît.
- 4 Appuyez sur **(SETUP)** pour quitter le menu SYSTEM.

Pour désactiver le réglage de l'économiseur d'écran

Sélectionnez « OFF » à l'étape 3.

Retour aux réglages par défaut du lecteur — LOAD SETUP DEF

Vous pouvez ramener les réglages du lecteur à leurs valeurs par défaut, sauf en ce qui concerne le mot de passe (page 24) et le réglage de contrôle parental (page 23). Suivez les étapes indiquées ci-dessous.

Notez que cette opération est possible uniquement si le lecteur est arrêté.

- 1 Appuyez sur la touche **(SETUP)**.
- 2 Appuyez plusieurs fois sur **↑** ou **↓** pour sélectionner « LOAD SETUP DEF », puis appuyez sur la touche **(ENTER)**.
- 3 Appuyez sur **(SETUP)** pour quitter le menu SYSTEM.

Réglages de la lecture DVD — Menu DVD SETUP

Sélection de la langue de la bande sonore du DVD — AUDIO

Certains DVD permettent d'effectuer un choix parmi plusieurs langues de bande sonore.

- 1 Appuyez sur la touche **(SETUP)**, puis appuyez plusieurs fois sur **←** ou **→** jusqu'à ce que le menu « DVD SETUP » apparaisse à l'écran.



- 2 Appuyez plusieurs fois sur **↑** ou **↓** pour sélectionner « AUDIO ».
- 3 Appuyez sur **←** ou **→** pour sélectionner la langue, puis appuyez sur **(ENTER)**.
Si vous avez sélectionné « OTHER », appuyez plusieurs fois sur la touche **↑** ou **↓** pour sélectionner « AUDIO CODE », puis saisissez le code de langue (page 37).
- 4 Appuyez sur **(SETUP)** pour quitter le menu DVD SETUP.

Remarques

- En fonction du DVD utilisé, une autre langue peut être activée automatiquement, sans tenir compte du réglage de la langue souhaitée.
- Il peut être impossible de changer la sortie de la langue de la bande sonore sur certains DVD, même si plusieurs langues sont enregistrées.

Affichage des sous-titres du DVD — SUBTITLE

Si des sous-titres ont été enregistrés sur des disques, vous pouvez les changer, les activer ou les désactiver.

- 1 Appuyez sur **(SETUP)**, puis appuyez plusieurs fois sur la touche **←** ou **→** jusqu'à ce que le menu « DVD SETUP » apparaisse à l'écran.
- 2 Appuyez plusieurs fois sur **↑** ou **↓** pour sélectionner « SUBTITLE ».
- 3 Appuyez plusieurs fois sur la touche **←** ou **→** pour sélectionner la langue, puis appuyez sur **(ENTER)**.
Si vous avez sélectionné « OTHER », appuyez plusieurs fois sur la touche **↑** ou **↓** pour sélectionner « SUBTITLE CODE », puis saisissez le code de langue (page 37).
- 4 Appuyez sur **(SETUP)** pour quitter le menu DVD SETUP.

Remarque

En fonction du DVD utilisé, une autre langue peut être activée automatiquement, sans tenir compte du réglage de la langue souhaitée.

Modification du format de l'écran du téléviseur — TV SCREEN

Lorsque vous raccordez le lecteur à un téléviseur pour regarder un DVD à l'écran du téléviseur, effectuez ce réglage en fonction du type de ce dernier.

- 1 Appuyez sur **(SETUP)**, puis appuyez plusieurs fois sur la touche **←** ou **→** jusqu'à ce que le menu « DVD SETUP » apparaisse à l'écran.
- 2 Appuyez plusieurs fois sur **↑** ou **↓** pour sélectionner « TV SCREEN ».
- 3 Appuyez plusieurs fois sur la touche **←** ou **→** pour sélectionner « 4:3 PS », « 4:3 LB » ou « 16:9 », puis appuyez sur **(ENTER)**.
- 4 Appuyez sur **(SETUP)** pour quitter le menu DVD SETUP.

Affichage du message d'angles multiples — ANGLE MARK

Si plusieurs angles de vue (angles multiples) sont enregistrés pour une scène sur le DVD et que vous avez réglé « ANGLE MARK » à « ON », un message s'affiche lorsque cette scène est atteinte.

- 1 Appuyez sur la touche **(SETUP)**, puis sur la touche **←** ou **→** jusqu'à ce que le menu « DVD SETUP » apparaisse à l'écran.
- 2 Appuyez plusieurs fois sur **↑** ou **↓** pour sélectionner « ANGLE MARK ».
- 3 Appuyez plusieurs fois sur la touche **←** ou **→** pour sélectionner « ON », puis appuyez sur **(ENTER)**.
- 4 Appuyez sur **(SETUP)** pour quitter le menu DVD SETUP.

Pour désactiver le message d'angles multiples

Sélectionnez « OFF » à l'étape 3.

Préparation du réglage initial de contrôle parental — PARENTAL CONTROL

La lecture de certains DVD peut être limitée suivant un niveau prédéterminé, tel que l'âge des spectateurs. La fonction de contrôle parental vous permet de fixer un niveau de limitation de la lecture.

Ce réglage est possible uniquement lorsqu'un mot de passe a été saisi, ainsi qu'il est décrit dans la section « Réglage du mot de passe » (page 24).

- 1 Appuyez sur **(SETUP)**, puis appuyez plusieurs fois sur la touche **←** ou **→** jusqu'à ce que le menu « DVD SETUP » apparaisse à l'écran.
- 2 Appuyez plusieurs fois sur **↑** ou **↓** pour sélectionner « PARENTAL CONTR. ».
- 3 Appuyez sur la touche **←** ou **→** pour sélectionner le niveau de limitation de la lecture, puis appuyez sur **(ENTER)**.
- 4 Appuyez sur **(SETUP)** pour quitter le menu DVD SETUP.

Suite à la page suivante →

Consultez le tableau suivant. Les niveaux de contrôle parental du tableau sont basés sur le système de classement de la MPAA (Motion Picture Association of America). Si vous réglez le lecteur au niveau « 4 » par exemple, les DVD dont les niveaux sont établis à « 5 », « 6 », « 7 » ou « 8 » ne peuvent pas être lus.

Ce lecteur	Système de classement de la MPAA
« 8 »	Aucune limitation
« 7 »	« NC-17 » : interdit aux personnes de 17 ans et moins
« 6 »	« R » : visionnage restreint
« 5 »	« — » :
« 4 »	« PG-13 » : mise en garde adressée aux parents
« 3 »	« PG » : accord parental souhaité
« 2 »	« — » :
« 1 »	« G » : tout public

Réglage du mot de passe — PASS WORD

Lorsque vous définissez le mot de passe pour la première fois, veuillez à définir également le niveau de contrôle parental.

- 1 Appuyez sur **SETUP**, puis appuyez plusieurs fois sur la touche **←** ou **→** jusqu'à ce que le menu « DVD SETUP » apparaisse à l'écran.**
- 2 Appuyez plusieurs fois sur **↑** ou **↓** pour sélectionner « PASS WORD ».**
- 3 Utilisez les touches numériques pour saisir « 5370 ».**
L'indication « NEW PASSWORD » apparaît et le lecteur est prêt à accepter le nouveau mot de passe.
- 4 Utilisez les touches numériques pour saisir un nouveau mot de passe.**
- 5 Appuyez sur **SETUP** pour quitter le menu DVD SETUP.**

Remarque

Si vous avez oublié votre mot de passe enregistré, saisissez « 5370 ».

Sélection du mode de haut-parleur — Menu SPEAKER

Sélection du mode de mixage aval — DOWNMIX

Vous pouvez régler le mode de mixage aval à « STEREO » ou à « LT/RT ». La fonction de mixage aval est utilisée pour créer des signaux stéréo (2 canaux) provenant de plus de cinq signaux numériques séparés dans une source.

STEREO : sélectionnez ce réglage lorsque l'équipement audio raccordé ne prend pas Dolby Surround (Pro Logic) en charge.

LT/RT : sélectionnez ce réglage lorsque l'équipement audio raccordé prend Dolby Surround (Pro Logic) en charge.

- 1 Appuyez sur **(SETUP)**, puis appuyez plusieurs fois sur la touche **←** ou **→** jusqu'à ce que le menu « SPEAKER » apparaisse à l'écran.



- 2 Appuyez plusieurs fois sur **↑** ou **↓** pour sélectionner « DOWNMIX ».
- 3 Appuyez plusieurs fois sur la touche **←** ou **→** pour sélectionner « STEREO » ou « LT/RT », puis appuyez sur **(ENTER)**.
- 4 Appuyez sur **(SETUP)** pour quitter le menu SPEAKER.

Sélection du mode de sortie audio numérique

— Menu AUDIO

Vous pouvez régler les signaux audio émis par le connecteur OPTICAL OUTPUT. Vous avez le choix entre « BITSTREAM » ou « LPCM 48K ».

- 1 Appuyez sur **(SETUP)**, puis appuyez plusieurs fois sur la touche **←** ou **→** jusqu'à ce que le menu « AUDIO » apparaisse à l'écran.



- 2 Appuyez plusieurs fois sur **↑** ou **↓** pour sélectionner « DIGITAL OUTPUT ».
- 3 Appuyez plusieurs fois sur la touche **←** ou **→** pour sélectionner « BITSTREAM », « LPCM 48K » ou « OFF », puis appuyez sur **(ENTER)**.
- 4 Appuyez sur **(SETUP)** pour quitter le menu AUDIO.

Remarques

- Si « OFF » est sélectionné, aucun signal n'est émis par le connecteur OPTICAL OUTPUT.
- Lorsque vous raccordez le lecteur et un appareil d'enregistrement numérique comme un lecteur MD via un câble optique pour enregistrer le contenu du CD avec cet appareil, le contenu sera enregistré sous la forme d'une plage continue.

Sélection du système de téléviseur couleur pour le signal vidéo de sortie

— Menu VIDEO

Lorsque vous raccordez le lecteur à un téléviseur pour regarder un DVD à l'écran du téléviseur, effectuez ce réglage en fonction du système de téléviseur couleur de votre pays. Notez que ce réglage n'affecte pas l'écran du lecteur.

AUTO : change automatiquement le système couleur pour le signal vidéo émis à partir du lecteur en fonction du système couleur enregistré sur le DVD.

NTSC : émet toujours le signal NTSC.

PAL : émet toujours le signal PAL.

- 1 Appuyez sur la touche **(SETUP)**, puis sur la touche **←** ou **→** jusqu'à ce que le menu « VIDEO » apparaisse à l'écran.

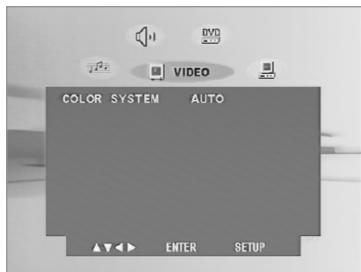

- 2 Appuyez plusieurs fois sur **↑** ou **↓** pour sélectionner « COLOR SYSTEM ».
- 3 Appuyez plusieurs fois sur la touche **←** ou **→** pour sélectionner « AUTO », « NTSC » ou « PAL », puis appuyez sur **(ENTER)**.
- 4 Appuyez sur **(SETUP)** pour quitter le menu VIDEO.

Contrôle des signaux vidéo reçus en provenance de l'appareil raccordé

Commutez le canal d'entrée pour contrôler les signaux vidéo reçus en provenance de l'appareil raccordé au connecteur VIDEO INPUT du lecteur.

- 1 Appuyez sur la touche **(POWER)** pour mettre le lecteur sous tension.
Le canal d'entrée courant (DVD) apparaît à l'écran pendant 5 secondes.
- 2 Appuyez plusieurs fois sur **(INPUT)** pour sélectionner « VIDEO ».
À chaque pression sur la touche, « DVD » et « VIDEO » apparaissent alternativement. Veillez à modifier le réglage du canal d'entrée à « DVD » pour lire le DVD avec ce lecteur.

Sélection du système de téléviseur couleur pour le signal vidéo reçu

Le lecteur détecte le système couleur du signal vidéo reçu (NTSC ou PAL) et change automatiquement le réglage (mode auto). Effectuez les étapes ci-dessous pour modifier manuellement le réglage du système couleur pour le signal vidéo reçu.

1 Appuyez sur la touche **(POWER)** pour mettre le lecteur sous tension.

Le canal d'entrée courant (DVD) apparaît à l'écran pendant 5 secondes.

2 Appuyez plusieurs fois sur la touche **(VOL) +/-** du moniteur pour sélectionner « NTSC » ou « PAL ».

Remarque

Si vous le changez manuellement, le réglage du système couleur pour le signal vidéo reçu ne revient pas en mode auto, à moins que le lecteur soit mis hors tension ou que le réglage du canal d'entrée soit modifié. Par conséquent, lorsqu'il est réglé à « PAL », le DVD enregistré dans le système NTSC ne peut pas être affiché sur le moniteur du lecteur à moins que vous ne mettiez le lecteur hors tension, puis que vous le rallumiez.

Réglages effectués à l'aide de la touche MENU du moniteur

Vous pouvez effectuer les réglages du moniteur et de la fréquence de l'émetteur FM à l'aide de **(MENU)** sur le moniteur.

À chaque pression sur **(MENU)**, l'écran de réglage change selon la séquence suivante : Picture → Brightness → Color → Hue*¹ → Dimmer → Video Adjust → Mode → FM Transmitter → Blue Back → Menu Off.

*¹ « Hue » apparaît uniquement si le système couleur NTSC est sélectionné comme source d'entrée (page 27).

Remarque

Lorsque vous effectuez les réglages suivants, les touches VOL +/- de la mini-télécommande peuvent être utilisées pour régler le volume.

Réglage du contraste

1 Appuyez sur **(MENU)** sur le moniteur. L'écran « Picture » apparaît.

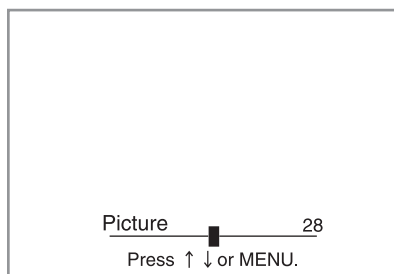

2 Appuyez plusieurs fois sur la touche **(VOL) +/-** du moniteur pour régler le contraste.

La gamme de réglage est comprise entre 0 et 63, 32 étant le réglage par défaut.

Si aucune touche n'est enfoncée dans un délai de 5 secondes, l'affichage normal réapparaît.

Réglage de la luminosité

- 1 Appuyez plusieurs fois sur **(MENU)** sur le moniteur, jusqu'à ce que « **Brightness** » apparaisse.
- 2 Appuyez plusieurs fois sur la touche **(VOL) +/-** du moniteur pour régler la luminosité.
La gamme de réglage est comprise entre 0 et 63, 30 étant le réglage par défaut.
Si aucune touche n'est enfoncée dans un délai de 5 secondes, l'affichage normal réapparaît.

Réglage de la couleur

- 1 Appuyez plusieurs fois sur **(MENU)** sur le moniteur, jusqu'à ce que « **Color** » apparaisse.
- 2 Appuyez plusieurs fois sur la touche **(VOL) +/-** du moniteur pour régler la couleur.
La gamme de réglage est comprise entre 0 et 63, 32 étant le réglage par défaut.
Si aucune touche n'est enfoncée dans un délai de 5 secondes, l'affichage normal réapparaît.

Réglage de la teinte (NTSC uniquement)

- 1 Appuyez plusieurs fois sur **(MENU)** sur le moniteur, jusqu'à ce que « **Hue** » apparaisse.
- 2 Appuyez plusieurs fois sur la touche **(VOL) +/-** du moniteur pour régler la couleur.
Le réglage par défaut est « **CTR** » (centre).
Si aucune touche n'est enfoncée dans un délai de 5 secondes, l'affichage normal réapparaît.

Réglage de l'intensité

- 1 Appuyez plusieurs fois sur **(MENU)** sur le moniteur, jusqu'à ce que « **Dimmer** » apparaisse.
- 2 Appuyez plusieurs fois sur la touche **(VOL) +/-** du moniteur pour sélectionner « **On** » ou « **Off** ».
Le réglage par défaut est « **Off** ».
Si aucune touche n'est enfoncée dans un délai de 5 secondes, l'affichage normal réapparaît.

Réinitialisation des réglages

Vous pouvez réinitialiser les réglages de l'image, de la luminosité, des couleurs, de la teinte et de l'intensité en une seule opération.

- 1 Appuyez plusieurs fois sur **(MENU)** sur le moniteur, jusqu'à ce que « **Video Adjust** » apparaisse.
- 2 Appuyez plusieurs fois sur la touche **(VOL) +/-** du moniteur pour réinitialiser les réglages.

Si aucune touche n'est enfoncée dans un délai de 5 secondes, l'affichage normal réapparaît.

Remarque

Le canal d'entrée, le système couleur du signal vidéo reçu (NTSC/PAL), le mode d'écran et le réglage de l'arrière-plan bleu ne sont pas réinitialisés lorsque vous exécutez les étapes ci-dessus.

Réglage du mode d'écran

Le mode d'écran peut être sélectionné en fonction des quatre réglages ci-dessous :

- Normal** : image avec un format d'écran de 4/3 (image normale).
- Full** : image avec un format d'écran de 4/3 agrandie vers les bords droit et gauche de l'écran.
- Zoom** : image avec un format d'écran de 4/3 agrandie vers les bords droit et gauche de l'écran et dont les parties excédentaires (en haut et en bas) sont rognées pour remplir l'écran.
- Wide** : image avec un format d'écran de 16/9.

- 1 Appuyez plusieurs fois sur **(MENU)** sur le moniteur, jusqu'à ce que « **Mode** » apparaisse.
- 2 Appuyez plusieurs fois sur la touche **(VOL) +/-** du moniteur pour sélectionner le mode d'écran.
Le réglage par défaut est « **Full** ».

Si aucune touche n'est enfoncée dans un délai de 5 secondes, l'affichage normal réapparaît.

Réglage de l'émetteur FM

Lorsque vous utilisez le lecteur en voiture, vous pouvez transmettre les signaux audio vers la radio FM et émettre les signaux de la chaîne stéréo de la voiture. Exécutez la procédure ci-dessous pour mettre l'émetteur FM sous ou hors tension et sélectionner la fréquence.

- 1 Appuyez plusieurs fois sur **(MENU)** sur le moniteur, jusqu'à ce que « FM Transmitter » apparaisse.**
- 2 Appuyez plusieurs fois sur la touche **(VOL) +/-** du moniteur pour sélectionner « On » ou « Off ».**
Le réglage par défaut est « On ».
- 3 Pour sélectionner la fréquence, appuyez sur **(REVERSE)** sur le moniteur.**
L'écran « Frequency » apparaît.
- 4 Appuyez plusieurs fois sur la touche **(VOL) +/-** du moniteur pour sélectionner la fréquence.**
La gamme de réglage est comprise entre 88,3 MHz et 89,9 MHz, par incréments de 0,2 MHz.
- 5 Appuyez sur **(REVERSE)** sur le moniteur pour revenir à l'écran « FM Transmitter ».**

Si aucune touche n'est enfoncée dans un délai de 5 secondes, l'affichage normal réapparaît.

Remarques

- Si un casque est raccordé au lecteur, la fonction d'émetteur FM est inopérante, même lorsque « On » est sélectionné.
- Selon l'endroit où le lecteur est fixé, il est possible que les signaux FM n'atteignent pas la radio de la voiture et que la sortie audio de la chaîne stéréo de la voiture soit interrompue. En pareil cas, ajustez la position de l'antenne de transmission FM ou rapprochez l'antenne de réception radio de la voiture du lecteur.
- Si vous entendez des parasites en raison d'interférences avec les émissions FM locales, modifiez la fréquence de transmission FM.
- Si l'émetteur FM est hors tension, vous ne pouvez pas modifier le réglage de la fréquence.

Réglage de l'écran d'arrière-plan bleu

Lorsque ce paramètre est réglé à « On », l'écran d'arrière-plan bleu apparaît alors qu'aucun signal vidéo n'est reçu.

- 1 Appuyez plusieurs fois sur **(MENU)** sur le moniteur, jusqu'à ce que « Blue Back » apparaisse.**
- 2 Appuyez plusieurs fois sur la touche **(VOL) +/-** du moniteur pour sélectionner « On » ou « Off ».**
Le réglage par défaut est « Off ».

Si aucune touche n'est enfoncée dans un délai de 5 secondes, l'affichage normal réapparaît.

Quitter le menu

- 1 Appuyez plusieurs fois sur **(MENU)** sur le moniteur, jusqu'à ce que « Menu Off » apparaisse.**
- 2 Appuyez une nouvelle fois sur **(MENU)** sur le moniteur.**
L'écran normal réapparaît.

Si aucune touche n'est enfoncée dans un délai de 5 secondes, l'affichage normal réapparaît.

Retourner l'image

Pour utiliser le lecteur en position verticale, exécutez les étapes suivantes pour retourner les images sur le moniteur et commuter les canaux audio.

Appuyez sur **REVERSE sur le moniteur.**
« Reverse On » apparaît pendant 5 secondes et l'image se retourne sur le moniteur.

Pour revenir à des images normales, appuyez une nouvelle fois sur **REVERSE** sur le moniteur.
« Reverse Off » apparaît pendant 5 secondes.

Réglage du volume de référence

Vous pouvez régler le niveau du volume de référence pour ajuster le volume à l'aide de la touche **VOL** +/- du moniteur et de la mini-télécommande.

Appuyez sur la touche **POWER, puis appuyez sur la touche **VOL** +/- du moniteur alors qu'aucun écran de menu n'est affiché.**

La gamme de réglage est comprise entre 0 et 47, 10 étant le réglage par défaut. Si vous maintenez la touche enfoncée, la valeur change en continu.

Informations complémentaires

Entretien

Remplacement du fusible

Lorsque vous remplacez le fusible du cordon d'alimentation de la prise de l'allume-cigare, veillez à utiliser un fusible dont la capacité en ampères correspond à celle indiquée sur le fusible d'origine. Si le fusible fond, vérifiez le branchement d'alimentation et remplacez le fusible. Si le fusible fond de nouveau après avoir été remplacé, cela peut révéler une défaillance interne de l'appareil. Dans ce cas, contactez votre détaillant Sony le plus proche.

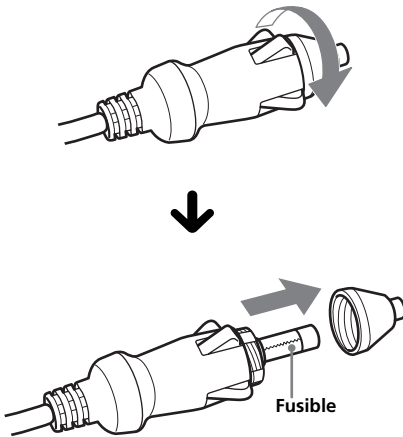

Avertissement

Ne jamais utiliser de fusible dont la capacité en ampères dépasse celle du fusible fourni, cela pourrait endommager l'appareil.

Remplacement de la pile au lithium de la mini-télécommande

Lorsque la pile est faible, la portée de la mini-télécommande diminue. Remplacer la pile par une nouvelle pile CR2025 au lithium. L'utilisation de tout autre type de pile peut entraîner un risque d'incendie ou d'explosion.

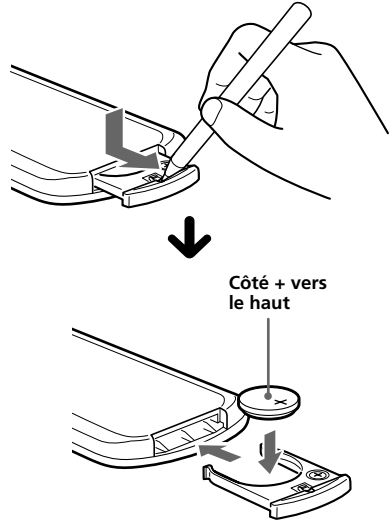

Remarques sur la pile au lithium

- Tenir la pile au lithium hors de portée des enfants. En cas d'ingestion de la pile, consulter immédiatement un médecin.
- Essuyer la pile avec un chiffon sec pour assurer un bon contact.
- Veiller à respecter la polarité lors de l'installation de la pile.
- Ne pas tenir la pile avec des pinces métalliques, cela pourrait provoquer un court circuit.

AVERTISSEMENT

La pile peut exploser en cas d'utilisation inappropriée.
Ne pas recharger la pile, ne pas la démonter et ne pas la jeter au feu.

Remarques sur les disques

- Pour que les disques restent propres, n'en touchez pas la surface. Saisissez les disques par les bords.
- Rangez vos disques dans leur boîtier ou dans un chargeur lorsque vous ne vous en servez pas. N'exposez pas les disques à la chaleur ou à des températures élevées. Évitez de les laisser sur le tableau de bord ou la plage arrière dans un véhicule en stationnement.

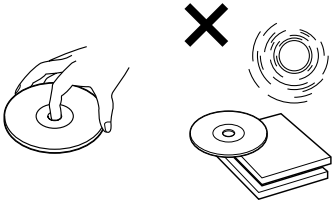

- Ne collez pas d'étiquette sur les disques et n'utilisez pas de disques rendus collants par de l'encre ou des résidus. De tels disques peuvent s'arrêter de tourner en cours de lecture et entraîner des problèmes de fonctionnement ou être endommagés.

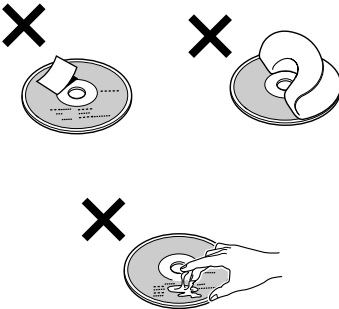

- N'utilisez pas de disques sur lesquels sont collés des étiquettes ou des autocollants. L'utilisation de tels disques peut entraîner les problèmes de fonctionnement suivants :
 - impossibilité d'éjecter un disque, parce que l'étiquette ou l'autocollant se décolle et bloque le mécanisme d'éjection ;
 - erreurs de lecture des données audio (p.ex., sauts de lecture ou aucune lecture), provoquées par une déformation du disque suite au rétrécissement de l'étiquette ou de l'autocollant sous l'effet de la chaleur.

- Les disques de forme non standard (p. ex., en forme de cœur, de carré ou d'étoile) ne peuvent pas être lus avec ce lecteur. Vous risquez d'endommager votre lecteur si vous essayez de le faire. N'utilisez pas de tels disques.
- Avant la lecture, nettoyez les disques avec un chiffon de nettoyage disponible dans le commerce. Essayez chaque disque en partant du centre vers l'extérieur. N'utilisez pas de solvants tels que l'essence, du diluant, des produits de nettoyage disponibles dans le commerce ou des vaporisateurs antistatiques destinés aux disques vinyle.

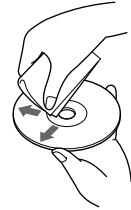

Disques de musique encodés avec une protection des droits d'auteur

Ce produit est conçu pour lire des disques conformes à la norme Compact Disc (CD). Récemment, divers disques musicaux encodés avec des protections de droits d'auteur ont été commercialisés par certaines maisons de disques. Sachez que certains de ces disques ne sont pas conformes à la norme CD et peuvent ne pas être lus par ce produit.

À propos des fichiers MP3

La technologie normalisée MP3 (MPEG 1 couche audio 3) est un format de compression de séquences audio. Il permet la compression des fichiers audio à environ 1/10 de leur taille normale. Les sons qui ne sont pas perçus par l'ouïe humaine sont comprimés, alors que les sons audibles ne le sont pas.

Format de fichier MP3 recommandé

Fréquence d'échantillonnage 32k, 44,1k, 48k (Hz)

Débit binaire (bps) 128k

Remarques sur les disques

Le lecteur permet la lecture des fichiers MP3 enregistrés sur des disques CD-ROM, CD-R et CD-RW.

Le disque doit être enregistré soit au format ISO 9660* niveau 1 ou 2, soit au format d'extension Joliet.

* Format ISO 9660

Le format ISO 9660 est la norme internationale la plus répandue pour le format logique de fichiers et de dossiers enregistrés sur CD-ROM.

La structure normalisée compte plusieurs niveaux. Au niveau 1, les noms des fichiers doivent être écrits en majuscules, au format 8.3 (nom de 8 caractères maximum et extension de 3 caractères maximum pour l'extension « .MP3 »). Les noms des dossiers ne peuvent compter plus de huit caractères. La hiérarchie de dossiers ne peut compter plus de huit niveaux. La norme de niveau 2 permet des noms de fichiers d'une longueur de 31 caractères.

Chaque dossier peut compter jusqu'à huit hiérarchies.

Avec l'extension Joliet, vérifiez bien le contenu du logiciel d'enregistrement, etc.

Remarques

- Lors de la lecture de disques enregistrés sous des formats autres que les formats ISO 9660 niveaux 1 et 2, les noms de fichiers et de dossiers peuvent ne pas s'afficher correctement.
- Lors de l'identification, veillez à ajouter l'extension « .MP3 » au nom de chaque fichier.
- Si l'extension « .MP3 » est ajoutée au nom d'un fichier de format autre que MP3, le lecteur ne peut pas reconnaître ce fichier correctement et produit des bruits aléatoires susceptibles d'endommager les haut-parleurs.
- La lecture des types de disques suivants exige un délai de démarrage plus long :
 - disques comportant une hiérarchie de dossiers complexe,
 - disques auxquels il est possible d'ajouter des données.
- Un fichier MP3 dont le débit binaire est élevé, p. ex., 320 kbps, peut ne pas être lu correctement.

Ordre de lecture des fichiers MP3

Les fichiers et dossiers sont lus dans l'ordre suivant :

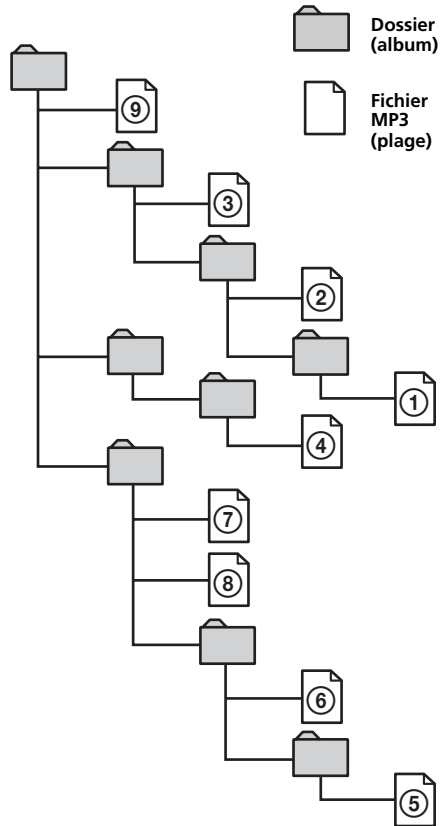

Hiérarchie 1 Hiérarchie 2 Hiérarchie 3 Hiérarchie 4 Hiérarchie 5 (racine)

Conseil

Pour programmer un ordre de lecture spécifique, indiquez-le par des chiffres au début des noms des fichiers ou des dossiers (p. ex., « 01 », « 02 »), puis enregistrez le tout sur un disque (l'ordre varie selon le logiciel d'enregistrement).

Caractéristiques techniques

Systeme

Laser	Laser à semi-conducteur
Systeme de format des signaux	NTSC/PAL

Caractéristiques audio

Réponse en fréquence	20 Hz à 20 kHz
Rapport signal/bruit	90 dB (A)
Distorsion harmonique	0,03 %
Plage dynamique	90 dB
Pleurage et scintillement	en dessous de la limite mesurable (±0,001% W PEAK)

Caractéristiques générales

Sorties	Sortie audio Sortie vidéo Sortie optique Sortie casque
Entrées	Entrée audio Entrée vidéo Entrée 12 V CC
Alimentation requise	12 V CC
Dimensions	Environ 188 × 99 × 241 mm (l/h/p)
Poids	Environ 2,3 kg
Température de fonctionnement	0 °C à 45 °C
Accessoires fournis	Attaches de montage (4) Adaptateur CA (1) (cordon d'alimentation compris (1)) Cordon d'alimentation pour la prise de l'allume-cigare (1) Antenne pour une transmission FM (1) Mini-télécommande RM-X137 (pile au lithium comprise (1)) Housse de transport (1) Mode d'emploi (1)

Moniteur

Systeme	Affichage à cristaux liquides couleur
Affichage	Panneau inclinable manuellement
Systeme du lecteur	Systeme LCD TFT à matrice active
Taille de l'image	6,5 po de largeur (16:9)
Taille utile	280 800 (l 1 200 × h 234) points

La conception et les caractéristiques techniques sont sujettes à modification sans préavis.

Dépannage

La liste de contrôles suivante vous aidera à remédier aux problèmes que vous pourriez rencontrer avec le lecteur.

Avant de passer en revue la liste ci-dessous, vérifiez les procédures de raccordement et de fonctionnement.

Généralités

Le lecteur ne se met pas sous tension.

- Vérifiez que l'adaptateur CA ou le cordon d'alimentation de la prise de l'allume-cigare est raccordé correctement.
- Si vous utilisez le cordon d'alimentation de la prise de l'allume-cigare, vérifiez le fusible.
 - Si le fusible a fondu, remplacez-le par un fusible dont la capacité, en ampères, est correcte.
 - Si le fusible fond de nouveau, contactez votre détaillant Sony le plus proche.
- Il se peut que le lecteur soit en surchauffe.
 - Assurez-vous que le lecteur est complètement éteint. Laissez l'appareil refroidir, puis appuyez de nouveau sur la touche **(POWER)** sur le lecteur.

Lecture de disque

Impossible d'introduire un disque.

- Un autre disque est déjà en place.
- Le disque a été introduit de force à l'envers ou de manière incorrecte.

Impossible de procéder à la lecture de fichiers MP3.

- L'enregistrement n'a pas été réalisé selon la norme ISO 9660 niveau 1 ou 2 ou selon le format d'extension Joliet.
- Les noms des fichiers ne portent pas l'extension « .MP3 ».
- Les fichiers ne sont pas sauvegardés au format MP3.

Certains fichiers MP3 exigent un délai plus long que d'autres avant le début de la lecture.

La lecture des types de disques suivants exige un délai de démarrage plus long :

- disques comportant une hiérarchie de dossiers complexe,
- disques auxquels il est possible d'ajouter des données.

Les fonctions de lecture telles que la fonction de pause sont désactivées.

- La touche RESET a été enfoncée.
- Le disque est éjecté.

Le son saute.

- Le disque est encrassé ou défectueux.
- Le lecteur est installé dans un endroit soumis à de fortes vibrations.

Image

Il n'y a pas d'image.

- Le réglage du système couleur a été modifié manuellement pendant la lecture d'un DVD.
 - Réglez le réglage en fonction du système couleur du DVD, éteignez le lecteur, puis rallumez-le, ou commutez le canal d'entrée à « VIDEO », puis faites-le passer à « DVD ».
- Vérifiez que l'appareil branché aux connecteurs AUDIO/VIDEO INPUT est raccordé correctement.
- S'il n'y a aucune image à l'écran du téléviseur, etc. raccordé au lecteur, vérifiez que l'appareil raccordé aux connecteurs AUDIO/VIDEO OUTPUT est raccordé correctement.

Des parasites apparaissent sur l'image.

- Le disque est encrassé ou défectueux.
- Le lecteur est installé dans un endroit soumis à de fortes vibrations.

Fonctionnement

La mini-télécommande ne fonctionne pas.

- Supprimez les obstacles entre la mini-télécommande et le lecteur.
- Utilisez la mini-télécommande plus près du capteur de télécommande.
- Dirigez l'émetteur de rayons infrarouges de la télécommande vers le capteur de télécommande du lecteur.
- Remplacez la pile de la télécommande si elle est faible.

Le lecteur n'entame pas la lecture à partir du début lors de la lecture d'un disque.

- Il se peut que la fonction de reprise de la lecture soit activée.
 - Appuyez de nouveau sur **■** ou éjectez le disque.
- En fonction du DVD, un menu de titres ou un menu DVD peut s'afficher automatiquement à l'écran du moniteur, en cours de lecture.
 - Sélectionnez le menu souhaité (page 18).
- En fonction du CD vidéo, l'écran du menu PBC s'affiche automatiquement sur le moniteur, en cours de lecture.
 - Sélectionnez le menu souhaité (page 20).

Suite à la page suivante →

La lecture s'arrête automatiquement.

Il se peut que le disque contienne un signal de pause automatique. Pendant la lecture de ce type de disque, le lecteur arrête la lecture au signal.

Certaines fonctions, telles que l'arrêt ou la recherche en lecture, ne sont pas disponibles.

Certains disques ne permettent pas d'activer ces fonctions.

La langue de la bande sonore ne peut pas être modifiée pendant la lecture d'un DVD.

- Le DVD ne contient pas de plages multilingues.
 - Le DVD ne permet pas de changer la langue de la bande sonore.
-

La langue des sous-titres ne peut pas être modifiée pendant la lecture d'un DVD.

- Le DVD ne contient pas de sous-titres multilingues.
 - Le DVD ne permet pas la modification de la langue des sous-titres.
-

Les sous-titres ne peuvent pas être désactivés pendant la lecture d'un DVD.

En fonction du DVD, il se peut que vous ne soyez pas en mesure de désactiver les sous-titres.

Les angles de vue ne peuvent pas être modifiés pendant la lecture d'un DVD.

- Le DVD ne contient pas d'angles de vue multiples.
 - Changez d'angle de vue dans les scènes enregistrées sous plusieurs angles (page 19).
 - Le DVD ne permet pas de changer d'angle de vue.
-

Le lecteur ne fonctionne pas correctement.

L'électricité statique ou d'autres facteurs peuvent affecter le fonctionnement du lecteur.

→ Éteignez le lecteur, laissez-le refroidir, puis appuyez de nouveau sur la touche **(POWER)**.

Message d'erreur

Messages d'erreur

Les indications suivantes s'affichent pendant environ huit secondes.

POWER OFF OVERHEAT

Il se peut que le lecteur soit en surchauffe.

→ Laissez l'appareil refroidir, puis appuyez de nouveau sur la touche **(POWER)**.

REGION ERROR

Le code local du DVD placé dans le lecteur n'est pas compatible avec celui-ci.

→ Vérifiez le code local du DVD et du lecteur (page 6).

DISC ERROR

• Les données enregistrées sur le disque sont endommagées.

• Le lecteur ne prend pas en charge le format des données enregistrées sur le disque.



L'opération ne peut pas être effectuée.

Liste des codes de langue

L'orthographe des noms de langues est conforme à la norme ISO 639: 1988 (E/F).

Code Langue	Code Langue	Code Langue	Code Langue
6565 Afar	7089 Frisian	7771 Malagasy	8382 Serbian
6566 Abkhazian	7165 Irish	7773 Maori	8385 Sundanese
6570 Afrikaans	7168 Scots/Gaelic	7775 Macedonian	8386 Swedish
6577 Amharic	7176 Gallician	7776 Malayalam	8387 Swahili
6582 Arabic	7178 Guarani	7778 Mongolian	8465 Tamil
6583 Assamese	7185 Gujarati	7779 Moldavian	8469 Tegule
6588 Aymara	7265 Hausa	7782 Marathi	8471 Tajik
6590 Azerbaijani	7273 Hindi	7783 Malay	8472 Thai
6665 Bashkir	7282 Croatian	7784 Maltese	8473 Tigrinya
6669 Byelorussian	7285 Hungarian	7789 Burmese	8475 Turkmen
6671 Bulgarian	7289 Armenian	7865 Nauru	8476 Tagalog
6672 Bislama	7365 Interlingua	7869 Nepali	8479 Tonga
6678 Bengali	7378 Indonesian	7876 Dutch	8482 Turkish
6679 Tibetan	7383 Icelandic	7879 Norwegian	8484 Tatar
6682 Breton	7384 Italian	7982 Oriya	8487 Twi
6765 Catalan	7387 Hebrew	8065 Punjabi	8575 Ukrainian
6779 Corsican	7465 Japanese	8076 Polish	8582 Urdu
6783 Czech	7473 Yiddish	8083 Pushto/Pashto	8590 Uzbek
6789 Welsh	7487 Javanese	8084 Portuguese	8673 Vietnamese
6865 Danish	7565 Georgian	8185 Quechua	8679 Volapük
6869 German	7575 Kazakh	8277 Raeto-Romance	8779 Wolof
6890 Bhutani	7576 Greenlandic	8279 Romanian	8872 Xhosa
6976 Greek	7577 Cambodian	8285 Russian	8979 Yoruba
6978 English	7578 Kannada	8365 Kinyarwanda	9072 Chinese
6979 Esperanto	7579 Korean	8368 Sanskrit	9085 Zulu
6983 Spanish	7583 Kashmiri	8372 Serbo-Croatian	
6984 Estonian	7585 Kurdish	8373 Sinhalese	
6985 Basque	7589 Kirghiz	8375 Slovak	
7065 Persian	7665 Latin	8376 Slovenian	
7073 Finnish	7678 Lingala	8377 Samoan	
7074 Fijian	7679 Laotian	8378 Shona	
7079 Faroese	7684 Lithuanian	8379 Somali	
7082 French	7686 Latvian Lettish	8381 Albanian	

Advertencia

PRECAUCIÓN

El uso de instrumentos ópticos con este producto aumenta el riesgo de sufrir daños oculares.

PRECAUCIÓN

La utilización de controles o ajustes, o la aplicación de procedimientos distintos a los que se especifican en este manual, puede provocar la exposición a radiaciones peligrosas.

**DANGER —INVISIBLE LASER RADIATION WHEN OPEN.
AVOID DIRECT EXPOSURE TO BEAM.**

Este aviso se encuentra en el chasis interno de la unidad.

Índice

¡Bienvenido!	4
Precauciones	4
Acerca de este manual	5
Discos compatibles con este reproductor	6
Conexión	8
Reiniciación del reproductor	10
Ubicación de los controles	11

Diversas funciones de reproducción

Reproducción de discos	13
Búsqueda directa de capítulos/títulos/ pistas	14
Reanudación de la reproducción	15
Uso del menú MP3/JPG	15
Visualización del tiempo transcurrido	16
Cambio del idioma de los subtítulos	17
Uso de un menú DVD	18
Uso del botón TOP MENU	18
Uso del botón MENU	18
Cambio del idioma del audio	19
Cambio del ángulo	19
Cambio de la salida de audio	20
Uso de la función PBC (control de reproducción)	20

Cambio de la configuración

Ajustes del sistema — Menú SYSTEM	21
Selección del idioma de los menús — OSD LANGUAGE	21
Ajuste del salvapantallas — SCREEN SAVER	22
Restauración de los ajustes de fábrica del reproductor — LOAD SETUP DEF	22
Ajustes para la reproducción de DVD	
— Menú DVD SETUP	22
Selección del idioma del audio de un DVD — AUDIO	22
Visualización de los subtítulos de un DVD — SUBTITLE	23
Ajuste del formato de la pantalla del televisor — TV SCREEN	23
Visualización del aviso de varios ángulos — ANGLE MARK	23
Preparación del ajuste inicial de la función de control de bloqueo — PARENTAL CONTROL	23
Ajuste de la contraseña — PASS WORD	24
Selección del modo de altavoz — Menú SPEAKER	25
Selección del modo de mezcla — DOWNMIX	25
Selección del modo de salida de audio digital — Menú AUDIO	25
Selección del sistema de color para la señal de salida de vídeo — Menú VIDEO	26

Control de las señales de vídeo recibidas desde el dispositivo conectado	26
Selección del sistema de color de la señal de entrada de vídeo	27
Ajustes con el botón MENU del monitor	27
Ajuste del contraste	27
Ajuste del brillo	28
Ajuste del color	28
Ajuste del tono (sólo NTSC)	28
Ajuste del atenuador	28
Restauración de los ajustes	28
Ajuste del modo de pantalla	28
Ajuste del transmisor de FM	29
Ajuste de la pantalla de fondo azul	29
Salir de las funciones de menú	29
Inversión de la imagen	30
Ajuste del volumen de referencia	30

Información adicional

Mantenimiento	31
Notas sobre los discos	32
Acerca de los archivos MP3	33
Especificaciones	34
Solución de problemas	35
Indicaciones de error	36
Lista de códigos de idiomas	37

¡Bienvenido!

Gracias por adquirir este reproductor de DVD portátil de Sony. Disfrutará aún más de sus distintas funciones con:

- Reproducción de DVD/Video CD/Audio CD.
- Compatibilidad con DTS/Dolby Digital a través de un terminal de salida digital óptica.
- Reproducción de archivos MP3/JPG (grabados en CD-ROM/CD-R/CD-RW).
- **Accesorio controlador suministrado**
Control remoto de tarjeta
RM-X137

Antes de utilizar el reproductor, lea atentamente este manual de instrucciones y consérvelo para consultarlo en el futuro.

Derechos de autor

Este producto incorpora tecnología de protección de derechos de autor (copyright) amparada por demandas de ciertas patentes de EE.UU., otros derechos de propiedad intelectual de Macrovision Corporation y otros propietarios. El uso de dicha tecnología debe contar con la autorización de Macrovision Corporation y está destinado únicamente para uso doméstico y otros usos de visualización limitados, a menos que Macrovision Corporation autorice lo contrario. Está prohibida la ingeniería inversa o el desmontaje de la unidad.

Fabricado bajo licencia de Dolby Laboratories. "Dolby", "Pro Logic" y el símbolo de la doble D son marcas comerciales de Dolby Laboratories.

"DTS", "DTS Digital Surround" y "DTS Digital Out" son marcas comerciales de Digital Theater Systems, Inc.



Precauciones

Para evitar el riesgo de lesiones graves o accidentes, lea las siguientes advertencias antes de instalar y poner en funcionamiento el reproductor.

Seguridad

No coloque ningún objeto extraño en la toma DC IN 12V.

Fuentes de alimentación

- Utilice la corriente doméstica o la batería del automóvil (cc de 12 V).
- Si utiliza la unidad en su casa, emplee el adaptador de alimentación de ca suministrado con el reproductor. No utilice ningún otro adaptador de alimentación de ca, ya que puede causar un mal funcionamiento del reproductor.

Polaridad de la clavija



- Conecte el adaptador de alimentación de ca a un tomacorriente de ca de fácil acceso. Si observa alguna anomalía en el adaptador de alimentación de ca, desconéctelo inmediatamente del tomacorriente de ca.
- El reproductor no estará desconectado de la fuente de alimentación de ca (corriente) mientras esté conectado a un tomacorriente de pared, aunque haya sido apagado.
- Cuando no vaya a emplear el reproductor durante un largo periodo de tiempo, asegúrese de desconectarlo de la fuente de alimentación (adaptador de alimentación de ca o cable de la batería del automóvil). Para retirar el adaptador de alimentación de ca del tomacorriente de pared, tire del enchufe, nunca del cable.

Acumulación de calor

Se puede acumular calor en el reproductor si se utiliza durante un período de tiempo prolongado. Sin embargo, no se trata de una falla de funcionamiento.

Para la seguridad del conductor

Respete las leyes y normas de tránsito locales.

- Mientras conduce
 - El conductor no debe mirar ni operar el reproductor, ya que puede causar distracciones y provocar un accidente.

- El conductor no debe usar los auriculares, ya que puede causar distracciones y provocar un accidente. Estacione el automóvil en un lugar seguro cuando el conductor desee ver y operar el reproductor o usar los auriculares.
- Cuando utilice el reproductor
 - No introduzca las manos, los dedos ni objetos extraños dentro del reproductor, ya que podría provocar lesiones graves o dañar el reproductor.
 - Tenga especial cuidado en no enredarse el cable de los auriculares en el cuello para evitar lesiones o asfixia en caso de que el vehículo realice un movimiento súbito.
 - Mantenga los objetos pequeños fuera del alcance de los niños.
- Si el reproductor no funciona, compruebe las conexiones primero. Si todo está en orden, compruebe el fusible.
- Si el automóvil estuvo estacionado bajo la luz directa del sol, deje que el reproductor se enfríe antes de utilizarlo.
- Evite instalar el reproductor en lugares:
 - sujetos a temperaturas inferiores a 0 °C o superiores a 45 °C
 - sujetos a la luz directa del sol
 - cercanos a fuentes de calor (como calefactores)
 - expuestos a la lluvia o la humedad
 - expuestos a un exceso de polvo o suciedad
 - expuestos a un exceso de vibraciones
 - expuestos al calor:
 - Mantenga el reproductor alejado de los componentes del vehículo que se calientan con el tiempo como, por ejemplo, tubos, cables de alto voltaje y componentes del sistema de frenos.
 - Asegúrese de dejar espacio suficiente para que haya ventilación en las ranuras y aberturas a fin de evitar el recalentamiento.

Ante cualquier consulta o problema relacionados con el reproductor, póngase en contacto con el distribuidor de Sony más próximo.

Condensación de humedad

En días lluviosos o en zonas muy húmedas, es posible que se condense humedad dentro de las lentes. Si esto ocurre, el reproductor no funcionará correctamente. En este caso, extraiga el disco y espere una hora aproximadamente hasta que se haya evaporado la humedad.

Para mantener una alta calidad de sonido

Asegúrese de no derramar jugos ni refrescos sobre el reproductor o los discos.

Acerca de este manual

Convenciones

- Las instrucciones de este manual describen cómo usar el reproductor empleando principalmente los controles del control remoto inalámbrico de tarjeta suministrado.
- En este manual se utilizan los iconos siguientes:

Icono	Significado
	Funciones disponibles para DVD VIDEO o DVD-R/DVD-RW en modo video
	Funciones disponibles para Video CD o CD-R/CD-RW en formato de CD de video
	Funciones disponibles para CD de música o CD-R/CD-RW en formato de CD de música
	Funciones disponibles para archivos en formato MP3 almacenados en CD-ROM/CD-R/CD-RW
	Funciones disponibles para archivos en formato JPEG almacenados en CD-ROM/CD-R/CD-RW

Discos compatibles con este reproductor

En este reproductor se pueden reproducir los siguientes discos:

- DVD
- DVD-R
- DVD-RW
- Video CD
- Audio CD
- CD-R/CD-RW

Tipo de disco Etiqueta del disco

Video DVD



Video CD



Audio CD



Archivos MP3/
archivos JPEG



“DVD VIDEO”, “DVD-R” y “DVD-RW” son marcas comerciales.

Notas acerca de los discos D-R (CD grabables)/CD-RW (CD regrabables)/DVD-R (DVD grabables)/DVD-RW (DVD regrabables)

- Según su estado o el equipo utilizado para su grabación, es posible que algunos discos CD-R/CD-RW/DVD-R/DVD-RW no puedan reproducirse en este reproductor.
- No pueden reproducirse discos CD-R/CD-RW que no estén finalizados*.
- No pueden reproducirse discos CD-R/CD-RW grabados en Multi Session.
- Pueden reproducirse archivos MP3/JPEG grabados en CD-ROM, CD-R y CD-RW.

* Proceso necesario para reproducir en el reproductor de CD de audio discos CD-R o CD-RW grabados.

Código de región de los DVD compatibles con este reproductor

El reproductor tiene un código de región impreso en su parte posterior y sólo puede reproducir discos DVD etiquetados con el mismo código de región. Los DVD etiquetados con el símbolo también pueden reproducirse en este reproductor. Si intenta reproducir otro DVD, aparecerá en la pantalla el mensaje “REGION ERROR”. En algunos DVD es posible que no aparezca la indicación de código de región, aunque su reproducción esté prohibida por límites de zona.

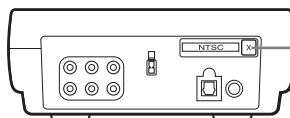

Código de región

Precauciones

- Este reproductor **NO** puede reproducir los discos siguientes.
 - DVD-Audio
 - DVD-RAM
 - DVD-ROM
 - CD-G
 - SVCD
 - CD-I
 - Photo-CD
 - VSD
 - Active-Audio (Datos)
 - CD-Extra (Datos)
 - Mixed CD (Datos)
 - CD-ROM (datos que no sean los de archivos MP3 o JPEG)
 - DVD-RW grabados en modo VR (grabación de video)
- Este producto incorpora tecnología de protección de derechos de autor (copyright) amparada por demandas de ciertas patentes de EE. UU., otros derechos de propiedad intelectual de Macrovision Corporation y otros propietarios. El uso de dicha tecnología debe contar con la autorización de Macrovision Corporation y está destinado únicamente para uso doméstico y otros usos de visualización limitados, a menos que Macrovision Corporation autorice lo contrario. Está prohibida la ingeniería inversa o el desmontaje de la unidad.

Nota acerca de PBC (Control de reproducción) **VCD**

Este reproductor es compatible con las versiones 1.1 y 2.0 de los estándares de Video CD. Puede disfrutar de dos tipos de reproducción según el tipo de disco.

Tipo de disco	Puede
Video CD sin funciones PBC (discos de la versión 1.1)	Disfrutar de reproducción de video (imágenes en movimiento) y de música.
Video CD con funciones PBC (discos de la versión 2.0)	<ul style="list-style-type: none"> Utilizar software interactivo empleando las pantallas de menú que aparecen en el monitor (Reproducción PBC, página 20). Utilizar funciones de reproducción de video. Reproducir imágenes fijas de alta resolución si están incluidas en el disco.

Nota acerca de los CD con codificación DTS
Al reproducir un CD con codificación DTS*, se escuchará un exceso de ruido en las salidas analógicas de estéreo. Para evitar posibles daños en el sistema de audio, tome las precauciones necesarias cuando las salidas analógicas de estéreo del reproductor estén conectadas a un sistema de amplificación. Para disfrutar de la reproducción DTS Digital Surround™, debe conectar un sistema decodificador externo DTS Digital Surround™ de 5.1 canales a la salida digital del reproductor.

* "DTS", "DTS Digital Surround" y "DTS Digital Out" son marcas comerciales de Digital Theater Systems, Inc.

Términos referidos a los discos

Estructura de un DVD

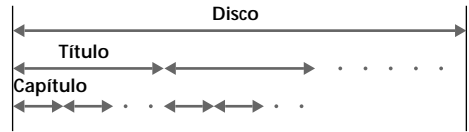

Estructura de Video CD o Audio CD



- Título**
La sección más larga de un elemento de imagen o de música de un disco DVD como, por ejemplo, una película en software de video o un álbum en software de audio, etc.
- Capítulo**
Secciones de un elemento de imagen o de música más pequeñas que los títulos. Un título se compone de varios capítulos. A cada capítulo se le asigna un número de capítulo que permite localizarlo. Es posible que algunos discos no tengan capítulos grabados.
- Pista**
Secciones de un elemento de imagen o de música de un disco Video CD o Audio CD. A cada pista se le asigna un número de pista que permite localizarla.
- Escena**
En un Video CD con funciones PBC (control de reproducción), las pantallas de menú, las imágenes en movimiento y las imágenes fijas se dividen en secciones denominadas "escenas". Cada escena tiene asignado un número que permite localizarla.

Conexión

Este reproductor se suministra con dos tipos de cable de alimentación. Si va a utilizar el reproductor en el automóvil, conéctelo a la toma del encendedor; si lo utiliza en casa, conéctelo al tomacorriente de ca.

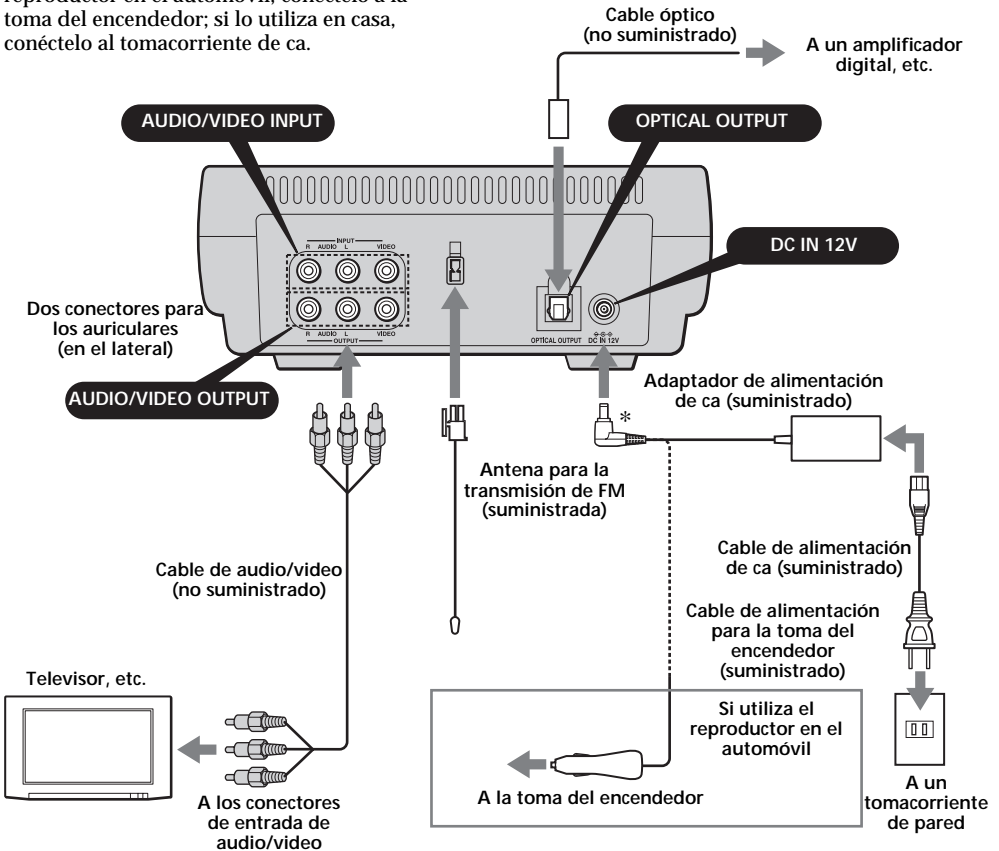

Conectores AUDIO/VIDEO OUTPUT

Puede conectar un televisor a los conectores AUDIO/VIDEO OUTPUT para emitir el contenido que se reproduce en el reproductor. Conecte las clavijas amarillas del cable de audio/video a los conectores de video del televisor y del reproductor, y las clavijas blancas y rojas a los conectores blancos (audio izquierdo) y rojos (audio derecho) respectivamente.

Conectores AUDIO/VIDEO INPUT

Puede conectar una videograbadora, etc. a los conectores AUDIO/VIDEO INPUT para recibir el contenido que se reproduce en el reproductor. Puede conectar el dispositivo de la misma manera que se describe arriba en "Conectores AUDIO/VIDEO OUTPUT".

Notas

- Al conectar el otro dispositivo al reproductor, asegúrese de conectarlo a la fuente de alimentación después de finalizar el resto de conexiones.
- Si algún objeto, como un cigarrillo, queda atrapado dentro de la toma del encendedor, no se completa el contacto entre la clavija del cable de alimentación y la toma, y el enchufe puede calentarse en exceso durante el uso. Para evitarlo, compruebe la toma y, si es necesario, límpiela antes de conectar el cable de alimentación.

* Polaridad de la clavija



Instalación del reproductor en el automóvil

El reproductor puede instalarse en el automóvil utilizando las correas de montaje suministradas.

- 1 Inserte el gancho en ángulo de todas las correas de montaje suministradas en las cuatro asas que se encuentran en la parte inferior del reproductor.

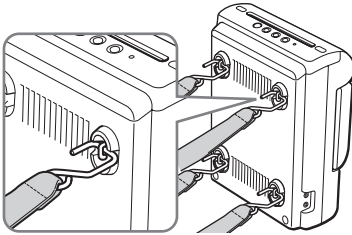

Al automóvil

Al reproductor



Gancho redondo

Gancho en ángulo

- 2 Instale los ganchos redondos en el automóvil.

Asegúrese de enganchar el reproductor en un objeto estable, como las barras del reposacabezas de los asientos o los rieles de los asientos.

Si instala el reproductor en la consola central, fije los ganchos redondos en el borde inferior de la consola.

- 3 Reduzca la holgura de las correas para fijar el reproductor.

Ejemplo de instalación del reproductor detrás del asiento

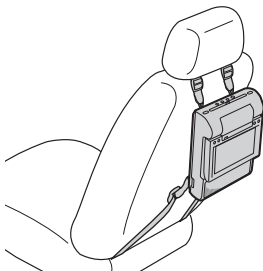

Ejemplo de instalación del reproductor entre los asientos

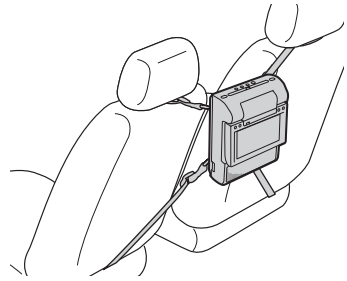

Ejemplo de instalación del reproductor en la consola central

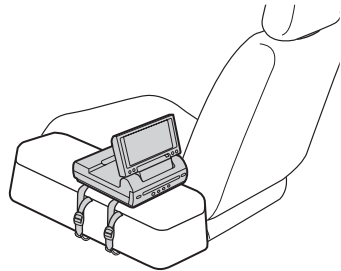

Quando el reproductor se instala en la consola central

- Cuando se produce ruido en la imagen o pérdida de sonido debido a vibraciones del automóvil, coloque materiales de protección debajo del reproductor.
- Si existe un espacio entre la parte superior de la consola central y la parte inferior del reproductor, rellénelo con un material del grosor adecuado para que el reproductor se mantenga estable.

continúa en la página siguiente →

Cuando el reproductor se instala detrás del asiento o entre los asientos

El reproductor se instala al revés. Realice el procedimiento siguiente para invertir la imagen de la pantalla y cambiar los canales de audio para utilizar el reproductor.

- 1 Abra el monitor del reproductor, gírelo 180 grados y ciérrelo con la pantalla mirando hacia arriba.

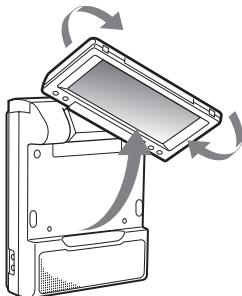

- 2 Encienda el reproductor y, a continuación, presione **REVERSE** en el monitor.

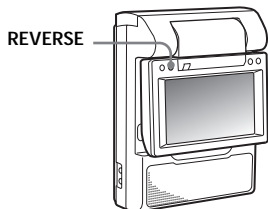

Para cancelarlo, vuelva a presionar **REVERSE**.

Reinicio del reproductor

Antes de utilizar el reproductor por primera vez, debe reiniciarlo.

Presione **RESET** con un objeto puntiagudo como, por ejemplo, un bolígrafo. Si lo empuja con fuerza utilizando una aguja podría dañar el reproductor.

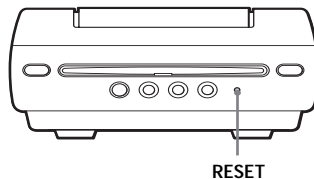

Notas

- Cuando presione **RESET**, es posible que se pierdan algunos de los ajustes anteriores. Si esto ocurre, vuelva a establecer los ajustes.
- El reproductor demora aproximadamente 10 segundos en reiniciarse después de presionar **RESET**. No inserte ningún disco durante este tiempo. Si lo hace, es posible que el reproductor no se reinicie correctamente.

Ubicación de los controles

MV-65ST

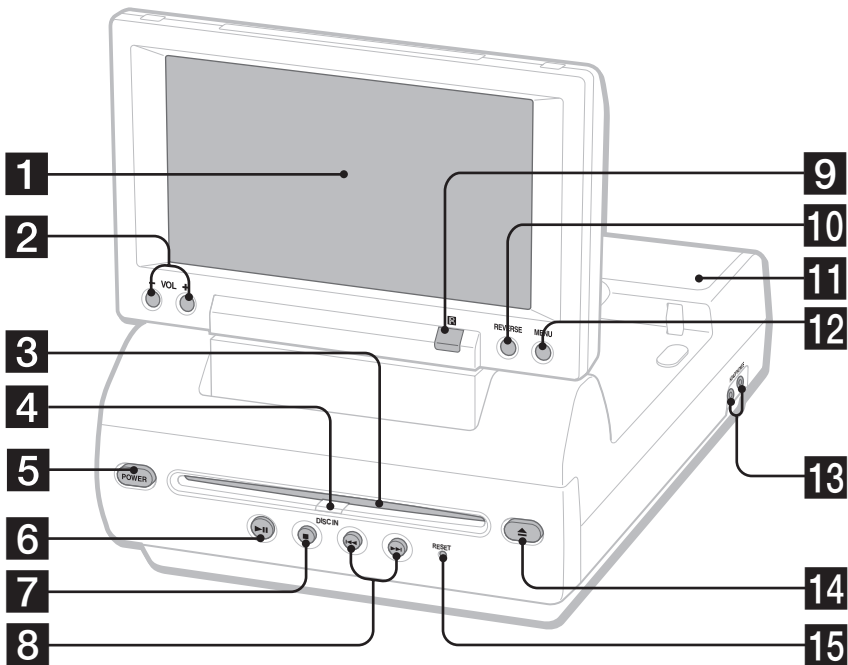

Consulte las páginas indicadas para obtener información detallada.

- 1** Monitor
- 2** Botones VOL -/+ 13, 27
Para subir o bajar el volumen, o para seleccionar el elemento durante las funciones de menú.
- 3** Ranura del disco
- 4** Indicador DISC IN
Si hay un disco en el reproductor, el indicador DISC IN se ilumina en naranja.
- 5** Botón POWER (encendido/apagado) 13
Para encender o apagar el reproductor.
- 6** Botón ►|| (reproducir/pausa) 13, 14, 15, 20
- 7** Botón ■ (detener) 14, 15
- 8** Botones ◀◀ (anterior)/▶▶ (siguiente) 14, 20
- 9** Receptor del control remoto de tarjeta
- 10** Botón de inversión 10, 30
Para invertir las imágenes y la salida de los canales de audio.

- 11** Altavoces (izquierdo/derecho)
- 12** Botón MENU 27
Para realizar diversos ajustes de pantalla y el ajuste del transmisor de FM.
- 13** Tomas HEADPHONES
Para conectar los auriculares. Se pueden conectar dos juegos de auriculares.
- 14** Botón ▲ (expulsar) 14
Permite expulsar un disco del reproductor aunque el reproductor esté apagado.
- 15** Botón RESET 10

Nota

Si presiona **(POWER)** para apagar el reproductor, podrá expulsar un disco, pero no podrá insertarlo.

continúa en la página siguiente →

Control remoto de tarjeta RM-X137

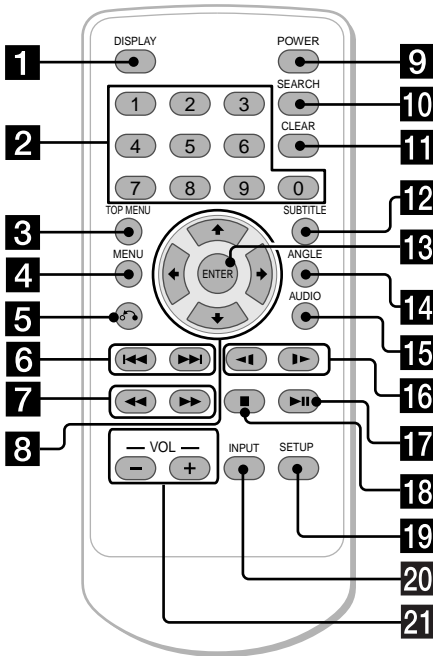

Los botones correspondientes del control remoto de tarjeta controlan las mismas funciones que los del reproductor.

Las instrucciones de este manual describen el uso del reproductor empleando principalmente el control remoto de tarjeta.

Sugerencia

Consulte "Cambio de la pila de litio del control remoto de tarjeta" para conocer en detalle cómo sustituir la pila (página 31).

Consulte las páginas indicadas para obtener información detallada.

- 1** Botón DISPLAY 16
Para mostrar la información de tiempo del disco.
- 2** Botones numéricos (de 0 a 9) 14, 20, 24
- 3** Botón TOP MENU 18
Para mostrar el menú principal de un DVD grabado.
- 4** Botón MENU 18, 20
Para mostrar el menú del DVD grabado o para encender o apagar el menú PBC (control de reproducción) de un Video CD.
- 5** Botón ↶ (volver) 20
- 6** Botones ◀◀/▶▶ (anterior/siguiente) 14, 20
- 7** Botones ◀◀ (retroceso rápido)/ ▶▶ (avance rápido) 14
- 8** Botones ↑/→/↓/← 14, 15, 18, 21
- 9** Botón POWER (encendido/apagado) 13
Para encender o apagar el reproductor.
- 10** Botón SEARCH 14
Para especificar un punto deseado en un disco, ya sea por capítulo, por título o por pista.

- 11** Botón CLEAR
- 12** Botón SUBTITLE 17
Para cambiar el idioma de los subtítulos al reproducir un DVD.
- 13** Botón ENTER 14, 21
Para ingresar un ajuste.
- 14** Botón ANGLE 19
Para seleccionar los diversos ángulos de visualización durante la reproducción de un DVD.
- 15** Botón AUDIO 19
Para cambiar la salida de audio o el idioma del audio.
- 16** ◀◀ Botones (retroceso lento)/▶▶ (avance lento) 14
- 17** Botón ▶◻◻ (reproducir/pausa) 13, 14, 15, 20
- 18** Botón ◻ (detener) 14, 15
- 19** Botones SETUP 22
Se utilizan para realizar funciones de menú.
- 20** Botón INPUT 26
Para seleccionar la fuente de entrada.
- 21** Botones VOL (-/+) 13, 27
Para subir o bajar el volumen.

Diversas funciones de reproducción

En este capítulo se describen diversas funciones de reproducción.

Reproducción de discos

DVD VCD CD MP3 JPEG

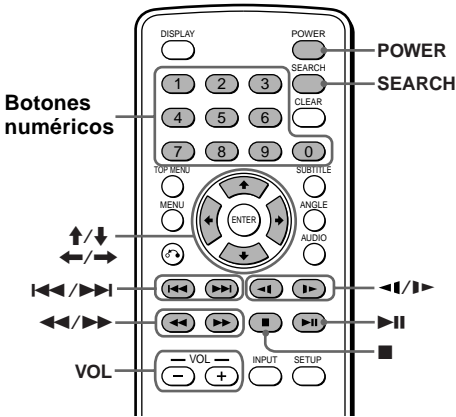

- 1 Abra el monitor y ajuste la inclinación y el giro.

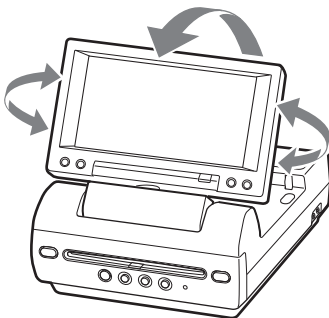

- 2 Presione (POWER) para encender el reproductor. El monitor se enciende y la luz verde del interruptor POWER del reproductor se ilumina.

- 3 Inserte el disco (con la cara de la etiqueta hacia arriba) en el reproductor.

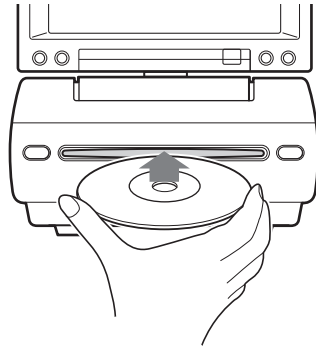

La reproducción se inicia automáticamente. Si ya hay un disco insertado o la reproducción no se inicia automáticamente, presione ►► para iniciar la reproducción.

- 4 Presione (VOL) (+) o (VOL) (-) en el control remoto de tarjeta para ajustar el volumen.

Para apagar la alimentación

Presione (POWER) para que la luz verde del interruptor POWER del reproductor se apague.

Después de su uso

Apague el reproductor y desconecte el cable de alimentación de la fuente de alimentación.

Nota sobre el uso del reproductor en el automóvil

Si utiliza el reproductor mientras la llave de encendido se encuentra en la posición ACC y el motor está parado, puede provocar que se agote la batería del automóvil.

Notas

- Podrá expulsar un disco aunque el reproductor esté apagado, pero no podrá insertarlo.
- Lea el manual de instrucciones suministrado con el disco para reproducirlo con este reproductor.
- Si reproduce un disco de 8 cm (por ejemplo, CD-single), asegúrese de insertarlo en el área central de la ranura del disco.
- Según el método de grabación utilizado en el disco, es posible que la reproducción demore un minuto o más en iniciarse.
- Según el estado del disco, es posible que éste no se reproduzca (página 32).
- Es posible que un archivo MP3 de alta velocidad de bits, como 320 kbps, no se reproduzca correctamente.

continúa en la página siguiente →

Operación de reproducción

Para	Haga lo siguiente
Detener la reproducción	Presione ■*1
Expulsar el disco	Presione ▲ en el reproductor.
Insertar una pausa	Presione ►►*2. Vuelva a presionarlo para reanudar la reproducción.
Ir al capítulo, pista o escena siguiente	Presione ►►►
Retroceder al capítulo pista o escena anterior	Presione ◀◀◀
Avance rápido/ retroceso rápido	Presione ►►/◀◀ durante la reproducción*3 *4 Cada vez que presiona este botón, la velocidad de reproducción cambia de la siguiente forma: 2 veces la velocidad normal → 4 veces la velocidad normal → 8 veces la velocidad normal → 16 veces la velocidad normal → 32 veces la velocidad normal → velocidad de reproducción normal.
Avance lento (sólo DVD/Video CD)/ Retroceso lento (sólo DVD)	Presione ►►/◀◀ durante la reproducción *4 Cada vez que presiona este botón, la velocidad de reproducción cambia de la siguiente forma: 1/2 veces la velocidad normal → 1/4 veces la velocidad normal → 1/8 veces la velocidad normal → 1/16 veces la velocidad normal → 1/32 veces la velocidad normal → velocidad de reproducción normal.

*1 Si está activada la función de reanudación de la reproducción, puede reanudar la reproducción más tarde presionando ►►. Para obtener más información, consulte "Reanudación de la reproducción" (página 15).

*2 DVD/Video CD/Audio CD/MP3/JPEG
Aparece "■" en la pantalla.

*3 DVD/Video CD/Audio CD/MP3/JPEG
No se emite ningún sonido durante el avance rápido o el retroceso rápido.

*4 Los discos que no sean DVD vuelven a la reproducción normal cuando se acaba una pista/archivo MP3.

Búsqueda directa de capítulos/títulos/pistas

1 Durante la reproducción o la pausa, presione (SEARCH) para visualizar la pantalla de búsqueda.

• DVD*1

Cada vez que presione (SEARCH), la pantalla de búsqueda cambiará de la siguiente forma: "TIME SEARCH", "SELECT TITLE" y "OFF".

Si presiona el botón ◀ o ► mientras "SELECT TITLE" aparece en la pantalla, esta última alternará entre "SELECT CHAPTER" y "SELECT TITLE".

• Video CD (sólo cuando la función PBC está desactivada) / Audio CD*2

Cada vez que presione (SEARCH), la pantalla de búsqueda alternará entre "TIME SEARCH" y "SELECT TRACK".

2 Presione los botones numéricos para ingresar el número del capítulo, título o pista que desee.

Cuando se muestra "TIME SEARCH"



Cuando se muestra "SELECT TITLE", "SELECT CHAPTER" o "SELECT TRACK"



3 Presione (ENTER).

*1 Es posible realizar la búsqueda aunque el reproductor esté detenido.

*2 Puede utilizar los botones numéricos del control remoto de tarjeta para seleccionar la pista.

Nota

No puede ajustar este valor en "0".

Reanudación de la reproducción

Puede reanudar la reproducción desde el punto en el que se detuvo. El reproductor memoriza el punto incluso después de apagar la alimentación.

1 Presione **■** durante la reproducción para detenerla.

El reproductor memorizará el punto en el cual se detuvo la reproducción.

- DVD/Video CD/Audio CD
"PRESS PLAY KEY TO LASTPLAY"
aparece en la pantalla.

2 Presione **▶▶** para iniciar la reproducción. "LASTPLAY" aparece en la pantalla y se inicia la reproducción desde el punto en el que la detuvo.

- MP3/JPEG
Cuando está activada la función de reanudación de la reproducción, ésta se inicia desde el principio del archivo MP3/JPEG (pista) en el cual se detuvo la reproducción.

Notas

- Para desactivar la función de reanudación, vuelva a presionar **■** mientras la reproducción está detenida. "PRESS PLAY KEY TO PLAY" aparece en la pantalla en este momento.
- La función de reanudación se desactivará cuando el disco se expulse.
- La función de reanudación se desactivará cuando la llave de encendido se ajuste en la posición OFF o cuando se desconecte el reproductor de la fuente de alimentación.

Uso del menú MP3/JPG

Cuando inserte un disco que contenga archivos MP3 o JPEG, la reproducción se iniciará automáticamente y el menú MP3/JPG aparecerá en la pantalla.



Para realizar ajustes en el menú MP3/JPG, presione **■** para detener el reproductor.

Para seleccionar una carpeta o un archivo

Mientras el reproductor está detenido, utilice los botones **↑/↓** para seleccionar la carpeta o el archivo y, a continuación, presione **(ENTER)**.

Cuando presione **(ENTER)** tras seleccionar una carpeta, aparecen los archivos que contiene la carpeta.

Para seleccionar el modo de visualización

Mientras el reproductor está detenido, utilice los botones **→/←** para seleccionar "DISPLAY" y, a continuación, presione **(ENTER)** varias veces para seleccionar el modo de visualización.

Cada vez que presione **(ENTER)**, el modo de visualización cambiará de la siguiente forma: MP3 ONLY (sólo se muestran archivos MP3) → JPG ONLY (sólo se muestran archivos JPEG) → MP3 AND JPG (se agrupan y se muestran los archivos MP3 y JPEG).

Para seleccionar el modo de reproducción

Mientras el reproductor está detenido, utilice los botones **→/←/↓** para seleccionar "PLAYMODE" y, a continuación, presione **(ENTER)** varias veces para seleccionar el modo de reproducción.

Cada vez que presione **(ENTER)**, el modo de reproducción cambiará de la siguiente forma: REPEAT DISC (repite todas las pistas del disco) → NORMAL (reproducción normal) → REPEAT DIR (repite todas las pistas dentro del directorio) → REPEAT ONE (repite una pista) → RANDOM (reproduce pistas en orden aleatorio; es posible que una misma pista se reproduzca más de una vez) → SHUFFLE (reproduce pistas en orden aleatorio; las pistas sólo se reproducen una vez).

continúa en la página siguiente →

Notas

- Durante la reproducción, no es posible cambiar una carpeta o un archivo con el menú MP3/JPG. Con el botón **◀▶**, sólo se pueden seleccionar los archivos de la carpeta seleccionada. Para cambiar de carpeta, detenga la reproducción.
- Los nombres de las carpetas y archivos MP3 se muestran correctamente cuando sólo constan de caracteres alfabéticos, números o símbolos. Las carpetas y archivos que contengan otros caracteres se mostrarán como "DIR--001" o "FILEOPEN--001".

Visualización del tiempo transcurrido



Puede mostrar el tiempo transcurrido y el tiempo restante de discos DVD, Video CD y Audio CD.

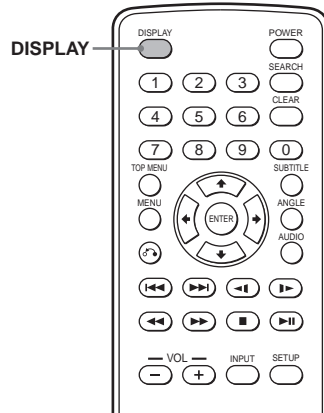

Presione **DISPLAY** durante la reproducción.

El tiempo transcurrido o el tiempo restante se muestra en la parte superior izquierda.

Cada vez que presione **DISPLAY**, la visualización cambiará de la siguiente forma:

• DVD

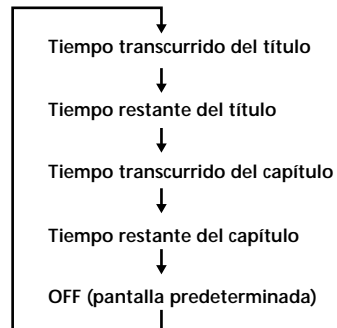

• Video CD

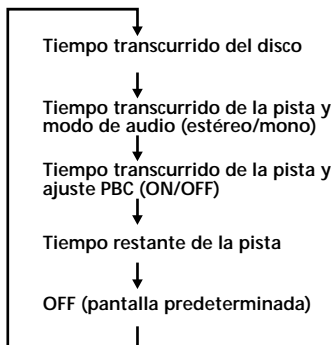

• Audio CD

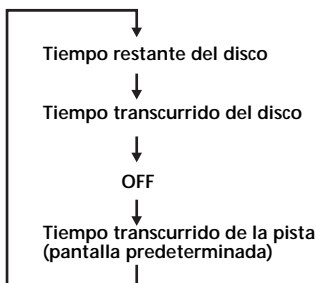

Para desactivar la información de tiempo

Presione **DISPLAY** varias veces para seleccionar "OFF".

Cambio del idioma de los subtítulos **DVD**

Algunos DVD tienen grabados los subtítulos en uno o varios idiomas. En tales DVD puede activar o desactivar los subtítulos o cambiar el idioma en que aparecen.

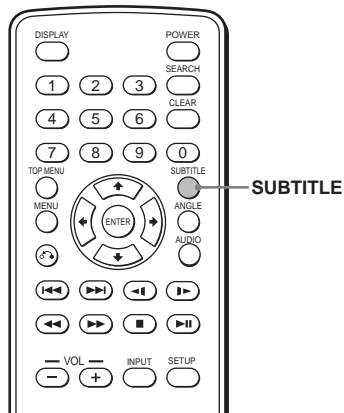

Presione **SUBTITLE** durante la reproducción.

El idioma de los subtítulos se muestra en la parte superior izquierda de la pantalla.

Ejemplo: indicación de idioma de los subtítulos



El disco contiene 2 idiomas de subtítulos y se selecciona el primer idioma.

Cada vez que presione **SUBTITLE**, el idioma cambiará en la lista de los idiomas de subtítulos que están grabados en el disco.

Para desactivar los subtítulos

Presione **SUBTITLE** varias veces para seleccionar "OFF".

Notas

- También puede cambiar el idioma de los subtítulos al cambiar la configuración*. Consulte "Visualización de subtítulos de un DVD — SUBTITLE" (página 23).

* Podrá cambiar a un determinado idioma de subtítulos utilizando el menú DVD SETUP sólo si el idioma está incluido tanto en el disco como en el menú. En algunos discos, se especifica el idioma inicial que se va a mostrar independientemente del ajuste del menú DVD SETUP.

- En algunos DVD, es posible que esta función varíe o no pueda utilizarse.

Uso de un menú DVD

Con algunos DVD se puede utilizar el menú original, como sería el menú de títulos o el menú DVD. En el menú de títulos, puede reproducir su escena o canción favorita seleccionando títulos de canciones y escenas. Puede elegir un elemento, el idioma de los subtítulos, el idioma del audio, etc. seleccionando un menú DVD. El contenido de los menús de títulos y los menús DVD son distintos dependiendo del DVD. Es posible que haya discos DVD que no tengan menús grabados.

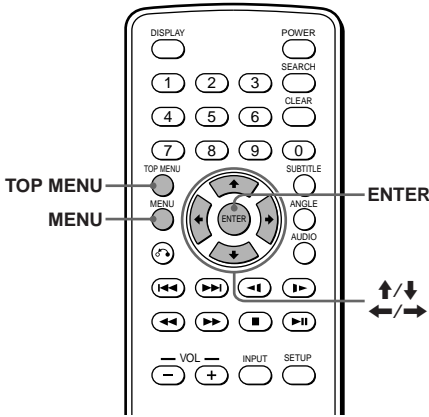

Uso del botón MENU

Algunos DVD tienen un menú más completo que incluye elementos como los idiomas del audio, idiomas de los subtítulos, títulos, capítulos, etc.

- 1 Durante la reproducción de un DVD, presione **(MENU)**. Aparece el menú DVD.
- 2 Presione **↑/→/↓/←** para seleccionar el elemento deseado.
- 3 Presione **(ENTER)**. Si aparecen otras pantallas de selección, repita los pasos 2 y 3.

Notas

- Algunos DVD no tienen menú DVD y, en algunos, el contenido del menú DVD y el menú de títulos es el mismo.
- En algunos DVD, "DVD Menu" puede aparecer como "MENU".
- En algunos DVD "Presione ENTER" puede aparecer como "Presione SELECT" en el paso 3.
- El contenido del menú DVD puede ser distinto dependiendo del DVD.
- Lea el manual de instrucciones que se suministra con el DVD.

Uso del botón TOP MENU

Algunos DVD tienen un menú de títulos. Puede seleccionar y reproducir un título desde dicho menú. Los títulos son las secciones más largas de un elemento de imagen o música de un DVD como, por ejemplo, una película o un álbum de software de audio, etc. El botón TOP MENU permite mostrar la pantalla de menú inicial.

- 1 Durante la reproducción de un DVD, presione **(TOP MENU)**. Se muestra el menú de títulos* (menú principal).
* El contenido del menú de títulos puede ser distinto dependiendo del DVD.
- 2 Presione **↑/→/↓/←** para seleccionar el título deseado.
- 3 Presione **(ENTER)**. Se iniciará la reproducción del título que seleccionó.

Cambio del idioma del audio

Algunos DVD permiten escuchar el sonido en varios idiomas.

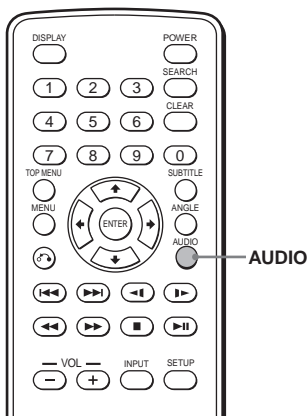

Presione **AUDIO** varias veces durante la reproducción para seleccionar el idioma del audio que desea.

El idioma del audio actual se muestra en la parte superior izquierda de la pantalla.

Ejemplo: indicación de idioma del audio



Es posible que aparezca el formato de la fuente de sonido (Dolby D, DTS o LPCM).

Cuando aparezca la pantalla para el código de idioma, ingrese el código correspondiente al idioma que desea (página 37).

Notas

- Sólo puede cambiar el idioma del audio si hay varios idiomas grabados en el DVD.
- También puede cambiar los idiomas del audio utilizando el menú DVD (página 18) o el menú DVD SETUP* (página 22).
- * Podrá cambiar a un determinado idioma del audio utilizando el menú DVD SETUP sólo si el idioma está incluido tanto en el disco como en el menú. En algunos discos, se especifica el idioma inicial que se va a emitir independientemente del ajuste del menú DVD SETUP.
- En algunos DVD, es posible que esta función varíe o no pueda utilizarse.

Cambio del ángulo

Algunos DVD tienen varios ángulos alternativos grabados para algunas escenas. Si ajustó la opción "ANGLE MARK" en "ON" (página 23), aparecerá un aviso en la escena.

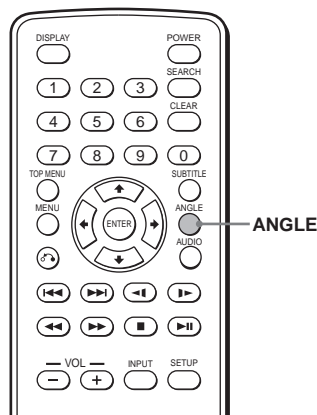

1 Durante la reproducción de un DVD con diversos ángulos alternativos grabados, presione **ANGLE** cuando aparezca un aviso.

El número del ángulo seleccionado se muestra en la parte superior derecha de la pantalla.

2 Presione **ANGLE** varias veces para seleccionar su número de ángulo preferido mientras se esté mostrando el número de ángulo.

Cada vez que presione **ANGLE**, cambiará el número del ángulo.



Número de ángulo seleccionado actualmente/número total de ángulos distintos

Notas

- Sólo puede cambiar el ángulo si hay varios ángulos grabados en el DVD.
- El número total de ángulos grabados puede variar dependiendo del DVD y de la escena.
- Sólo puede cambiar de ángulo durante la reproducción normal. No podrá cambiarlo cuando esté usando la reproducción con avance o retroceso rápido.
- Cuando aparezca la escena con varios ángulos elegida, el ángulo cambiará automáticamente al que seleccionó en el paso 2.
- En algunos DVD, es posible que esta función varíe o no pueda utilizarse.

Cambio de la salida de audio

Puede seleccionar la salida de audio que desea ("STEREO" o "L-MONO/R-MONO") durante la reproducción de un Video CD o Audio CD.

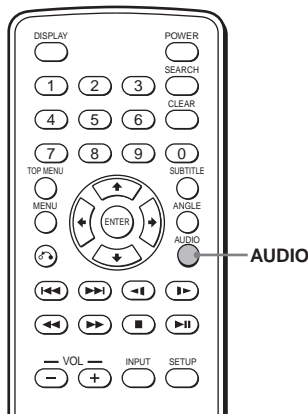

- 1 Presione **AUDIO** durante la reproducción.
La salida actual se muestra en la parte superior izquierda de la pantalla.
Ejemplo: indicación de salida de audio

L-MONO

- 2 Presione **AUDIO** para seleccionar el método de salida que desea ("STEREO" o "L-MONO/R-MONO") mientras se esté mostrando la salida.
Cada vez que presione **AUDIO**, cambiará la salida.

Uso de la función PBC (control de reproducción)

Durante la reproducción de un Video CD compatible con PBC, puede ver el menú PBC y seleccionar un elemento del mismo.

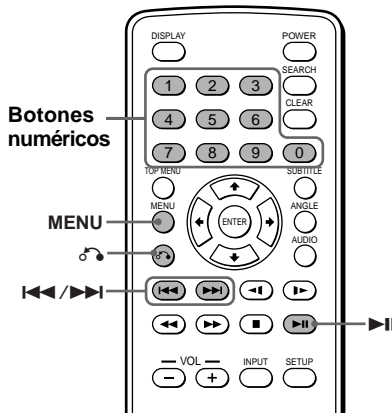

- 1 Inserte un Video CD y presione **MENU** varias veces para seleccionar "PBC ON". En algunos Video CD, el menú PBC puede aparecer en forma automática después de insertar el disco.
Cada vez que presione **MENU**, la función del menú PBC se activará o desactivará.
- 2 Presione **▶II**.
Aparecerá el menú PBC.
- 3 Mientras se muestra la pantalla del menú PBC,
 - presione los botones numéricos para seleccionar el número del elemento que desee.
 - presione **I◀◀/▶▶II** para ir a la página anterior o a la página siguiente.En algunos Video CD, es posible que las funciones de los botones varíen o no puedan utilizarse.

Notas

- Si desea que el menú PBC aparezca durante la reproducción de un Video CD, presione **MENU** varias veces para seleccionar "PBC ON" y, a continuación, presione **▶II**.
- Durante la reproducción de un Video CD con el ajuste "PBC ON", presione **I◀◀/▶▶II** para cambiar el elemento. El menú PBC no aparece pero se inicia la reproducción del elemento seleccionado.
- Durante la reproducción de un Video CD con el ajuste "PBC ON", presione **⌂** para mostrar el menú PBC y la marca **▶**.
- Los menús PBC serán distintos dependiendo del Video CD. Lea el manual de instrucciones suministrado con el Video CD.

Cambio de la configuración

Puede configurar y ajustar el reproductor con los menús de ajustes en pantalla. La mayoría de los ajustes deben configurarse la primera vez que utilice el reproductor.

Los menús de ajustes son:

- Menú SYSTEM (ajustes del sistema)
- Menú DVD SETUP (ajustes para la reproducción de DVD)
- Menú SPEAKER (ajuste para el modo de mezcla)
- Menú AUDIO (ajustes para la salida de audio digital)
- Menú VIDEO (ajustes para la salida de video)

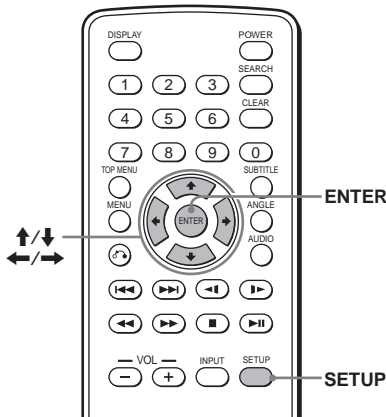

Consulte “Ajustes con el botón MENU del monitor” (página 27) para obtener información sobre los ajustes del monitor.

Ajustes del sistema — Menú SYSTEM

Selección del idioma de los menús — OSD LANGUAGE

Puede seleccionar el idioma que utilizará en los menús (inglés o japonés).

1 Presione **(SETUP)**.



2 Presione el botón **↑** o **↓** varias veces para seleccionar “OSD LANGUAGE”.

3 Presione el botón **←** o **→** varias veces para seleccionar el idioma y, a continuación, presione **(ENTER)**.

4 Presione **(SETUP)** para salir del menú SYSTEM.

Ajuste del salvapantallas — SCREEN SAVER

Si ajustó la opción “SCREEN SAVER” en “ON”, la imagen del salvapantallas aparecerá cuando deje el reproductor en el modo de pausa o detención durante más de 15 minutos. El salvapantallas evitará que se dañe el monitor.

- 1 Presione **(SETUP)**.
- 2 Presione el botón **↑** o **↓** varias veces para seleccionar “SCREEN SAVER”.
- 3 Presione el botón **←** o **→** varias veces para seleccionar “ON” y, a continuación, presione **(ENTER)**.
Si transcurren 5 segundos y no se presiona ningún botón, el reproductor sale del menú SYSTEM y vuelve a la visualización normal.
- 4 Presione **(SETUP)** para salir del menú SYSTEM.

Para desactivar el ajuste del salvapantallas

Seleccione “OFF” en el paso 3.

Restauración de los ajustes de fábrica del reproductor — LOAD SETUP DEF

Puede restaurar los ajustes de fábrica de este reproductor, excepto la contraseña (página 24) y el control de bloqueo (página 23). Siga los pasos que se indican a continuación. Tenga en cuenta que esta operación sólo es posible si el reproductor está detenido.

- 1 Presione **(SETUP)**.
- 2 Presione el botón **↑** o **↓** varias veces para seleccionar “LOAD SETUP DEF” y, a continuación, presione **(ENTER)**.
- 3 Presione **(SETUP)** para salir del menú SYSTEM.

Ajustes para la reproducción de DVD

— Menú DVD SETUP

Selección del idioma del audio de un DVD — AUDIO

Algunos DVD ofrecen una amplia selección de idiomas de audio.

- 1 Presione **(SETUP)** y, a continuación, presione el botón **←** o **→** varias veces hasta que aparezca el menú “DVD SETUP” en la pantalla.



- 2 Presione el botón **↑** o **↓** varias veces para seleccionar “AUDIO”.
- 3 Presione el botón **←** o **→** varias veces para seleccionar el idioma y, a continuación, presione **(ENTER)**.
Si seleccionó “OTHER”, presione el botón **↑** o **↓** varias veces para seleccionar “AUDIO CODE” y, a continuación, ingrese el código de idioma (página 37).
- 4 Presione **(SETUP)** para salir del menú DVD SETUP.

Notas

- Independientemente del ajuste del idioma deseado, es posible que se active otro idioma automáticamente según el DVD.
- En algunos DVD esta prohibido cambiar la salida de idioma del audio aunque estén grabados varios idiomas.

Visualización de los subtítulos de un DVD —SUBTITLE

Si el disco tiene subtítulos grabados, podrá cambiar los subtítulos o activarlos y desactivarlos.

- 1 Presione **(SETUP)** y, a continuación, presione el botón **←** o **→** varias veces hasta que aparezca el menú "DVD SETUP" en la pantalla.
- 2 Presione el botón **↑** o **↓** varias veces para seleccionar "SUBTITLE".
- 3 Presione el botón **←** o **→** varias veces para seleccionar el idioma y, a continuación, presione **(ENTER)**. Si seleccionó "OTHER", presione el botón **↑** o **↓** varias veces para seleccionar "SUBTITLE CODE" y, a continuación, ingrese el código de idioma (página 37).
- 4 Presione **(SETUP)** para salir del menú DVD SETUP.

Nota

Independientemente del ajuste del idioma deseado, es posible que se active otro idioma automáticamente según el DVD.

Ajuste del formato de la pantalla del televisor — TV SCREEN

Cuando conecte el reproductor a un televisor para ver el DVD en la pantalla del mismo, realice este ajuste según el tipo de pantalla del televisor.

- 1 Presione **(SETUP)** y, a continuación, presione el botón **←** o **→** varias veces hasta que aparezca el menú "DVD SETUP" en la pantalla.
- 2 Presione el botón **↑** o **↓** varias veces para seleccionar "TV SCREEN".
- 3 Presione el botón **←** o **→** varias veces para seleccionar "4:3 PS", "4:3 LB" o "16:9" y, a continuación, presione **(ENTER)**.
- 4 Presione **(SETUP)** para salir del menú DVD SETUP.

Visualización del aviso de varios ángulos — ANGLE MARK

Si se grabaron varios ángulos para una escena en un DVD y la opción "ANGLE MARK" se ajustó en "ON", aparecerá un aviso en la escena.

- 1 Presione **(SETUP)** y, a continuación, presione el botón **←** o **→** varias veces hasta que aparezca el menú "DVD SETUP" en la pantalla.
- 2 Presione el botón **↑** o **↓** varias veces para seleccionar "ANGLE MARK".
- 3 Presione el botón **←** o **→** varias veces para seleccionar "ON" y, a continuación, presione **(ENTER)**.
- 4 Presione **(SETUP)** para salir del menú DVD SETUP.

Para desactivar la marca de ángulo

Seleccione "OFF" en el paso 3.

Preparación del ajuste inicial de la función de control de bloqueo — PARENTAL CONTROL

Es posible limitar la reproducción de ciertos DVD según un nivel predeterminado, como la edad de los usuarios. La función de control de bloqueo permite establecer un nivel de limitación de reproducción.

Este ajuste sólo es posible si se ingresó una contraseña como se describe en "Ajuste de la contraseña" (página 24).

- 1 Presione **(SETUP)** y, a continuación, presione el botón **←** o **→** varias veces hasta que aparezca el menú "DVD SETUP" en la pantalla.
- 2 Presione el botón **↑** o **↓** varias veces para seleccionar "PARENTAL CONTR.".
- 3 Presione el botón **←** o **→** varias veces para seleccionar el nivel de limitación y, a continuación, presione **(ENTER)**.
- 4 Presione **(SETUP)** para salir del menú DVD SETUP.

continúa en la página siguiente →

Consulte la tabla siguiente. Los niveles de control de bloqueo de la tabla se basan en el sistema de clasificación de la MPAA (Motion Picture Association of America, Asociación de productores de cine de Estados Unidos). Si ajusta el reproductor en el nivel "4", por ejemplo, no se podrán reproducir DVD con los niveles "5", "6", "7" y "8".

Este reproductor	Sistema de clasificación MPAA
"8"	Sin restricciones
"7"	"NC-17": Reproducción prohibida para menores de 18 años
"6"	"R": Restringida
"5"	"_":
"4"	"PG-13": Padres seriamente advertidos
"3"	"PG": Se sugiere supervisión paterna
"2"	"_":
"1"	"G": Todos los públicos

Ajuste de la contraseña — PASS WORD

Cuando ajuste la contraseña por primera vez, asegúrese de activar también el control de bloqueo.

- 1 Presione **(SETUP)** y, a continuación, presione el botón **←** o **→** varias veces hasta que aparezca el menú "DVD SETUP" en la pantalla.
- 2 Presione el botón **↑** o **↓** varias veces para seleccionar "PASS WORD".
- 3 Utilice los botones numéricos para ingresar "5370". Aparece "NEW PASSWORD", con lo que el reproductor está listo para aceptar la contraseña nueva.
- 4 Utilice los botones numéricos para ingresar una contraseña nueva.
- 5 Presione **(SETUP)** para salir del menú DVD SETUP.

Nota

Si olvida la contraseña que registró, ingrese "5370".

Selección del modo de altavoz — Menú SPEAKER

Selección del modo de mezcla — DOWNMIX

Puede seleccionar el modo de mezcla entre "STEREO" o "LT/RT". La función downmix (mezcla) se utiliza para crear señales estéreo (2 canales) a partir de más de 5 señales digitales independientes de una fuente.

STEREO: Selecciónelo si el equipo de audio conectado no admite Dolby Surround (Pro Logic).

LT/RT: Selecciónelo si el equipo de audio conectado admite Dolby Surround (Pro Logic).

- 1 Presione **(SETUP)** y, a continuación, presione el botón **←** o **→** varias veces hasta que aparezca el menú "SPEAKER" en la pantalla.



- 2 Presione el botón **↑** o **↓** varias veces para seleccionar "DOWNMIX".
- 3 Presione el botón **←** o **→** varias veces para seleccionar "STEREO" or "LT/RT" y, a continuación, presione **(ENTER)**.
- 4 Presione **(SETUP)** para salir del menú SPEAKER.

Selección del modo de salida de audio digital

— Menú AUDIO

Puede ajustar el modo de salida de las señales de audio que se emitirán a través del conector OPTICAL OUTPUT. Se puede seleccionar "BITSTREAM" o "LPCM 48K".

- 1 Presione **(SETUP)** y, a continuación, presione el botón **←** o **→** varias veces hasta que aparezca el menú "AUDIO" en la pantalla.



- 2 Presione el botón **↑** o **↓** varias veces para seleccionar "DIGITAL OUTPUT".
- 3 Presione el botón **←** o **→** varias veces para seleccionar "BITSTREAM", "LPCM 48K" u "OFF" y, a continuación, presione **(ENTER)**.
- 4 Presione **(SETUP)** para salir del menú AUDIO.

Notas

- Cuando se selecciona "OFF", no se emite ninguna señal a través del conector OPTICAL OUTPUT.
- Cuando conecte el reproductor y un dispositivo de grabación digital, como un reproductor de MD mediante un cable óptico para grabar el contenido del CD con dicho dispositivo, el contenido se grabará como una pista continua.

Selección del sistema de color para la señal de salida de video — Menú VIDEO

Cuando conecte el reproductor a un televisor para ver el DVD en la pantalla del mismo, realice este ajuste según el sistema de color de su país.

Tenga en cuenta que este ajuste no afecta a la pantalla del reproductor.

AUTO: Cambia automáticamente el sistema de color de la salida de señal de video desde el reproductor según el sistema de color grabado en el DVD.

NTSC: Siempre emite la señal NTSC.

PAL: Siempre emite la señal PAL.

- 1 Presione **(SETUP)** y, a continuación, presione el botón **←** o **→** varias veces hasta que aparezca el menú "VIDEO" en la pantalla.

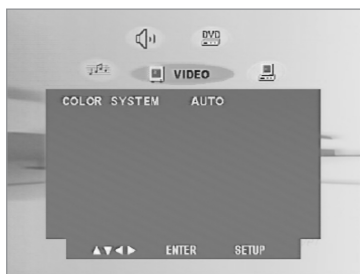

- 2 Presione **↑** o **↓** varias veces para seleccionar "COLOR SYSTEM".
- 3 Presione el botón **←** o **→** varias veces para seleccionar "AUTO", "NTSC" o "PAL" y, a continuación, presione **(ENTER)**.
- 4 Presione **(SETUP)** para salir del menú VIDEO.

Control de las señales de video recibidas desde el dispositivo conectado

Cambie el canal de entrada para controlar las señales de video recibidas desde el dispositivo conectado al conector VIDEO INPUT del reproductor.

- 1 Presione **(POWER)** para encender el reproductor.
El canal de entrada actual (DVD) aparece en la pantalla durante 5 segundos.
- 2 Presione **(INPUT)** varias veces para seleccionar "VIDEO".
Cada vez que presione el botón, "DVD" y "VIDEO" se alternarán.

Asegúrese de cambiar el ajuste del canal de entrada a "DVD" para reproducir el DVD con este reproductor.

Selección del sistema de color de la señal de entrada de video

El reproductor detecta el sistema de color de la señal de entrada de video (NTSC o PAL) y cambia el ajuste automáticamente (modo automático).

Realice los pasos siguientes para cambiar el ajuste del sistema de color de la señal de entrada de video manualmente.

- 1 Presione **(POWER)** para encender el reproductor.

El canal de entrada actual (DVD) aparece en la pantalla durante 5 segundos.

- 2 Presione **(VOL) +/-** en el monitor varias veces para seleccionar "NTSC" o "PAL".

Nota

Si se cambió manualmente, el ajuste del sistema de color para la señal de entrada de video no volverá al modo automático hasta que se apague el reproductor o se cambie el ajuste del canal de entrada. Por tanto, cuando se ajuste en "PAL", el DVD grabado en el sistema NTSC no se podrá ver en el monitor del reproductor a menos que éste se apague y se vuelva a encender.

Ajustes con el botón MENU del monitor

Puede realizar ajustes del monitor y la frecuencia del transmisor de FM utilizando **(MENU)** en el monitor.

Cada vez que presione **(MENU)**, la pantalla de ajustes cambiará en la secuencia siguiente: Picture → Brightness → Color → Hue*¹ → Dimmer → Video Adjust → Mode → FM Transmitter → Blue Back → Menu Off.

*¹ "Hue" aparece sólo cuando se selecciona el sistema de color NTSC como fuente de entrada (página 27).

Nota

Mientras realiza los siguientes ajustes, puede utilizar los botones VOL +/- en el control remoto de tarjeta para ajustar el volumen.

Ajuste del contraste

- 1 Presione **(MENU)** en el monitor. Aparecerá la pantalla "Picture".

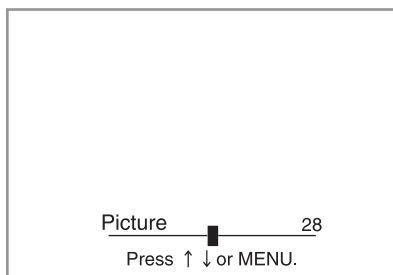

- 2 Presione **(VOL) +/-** en el monitor varias veces para ajustar el contraste. El rango que se puede ajustar es de 0 a 63 y el ajuste predeterminado es 32.

Si transcurren 5 segundos y no se presiona ningún botón, se volverá a la visualización normal.

Ajuste del brillo

- 1 Presione **(MENU)** en el monitor varias veces hasta que aparezca "Brightness".
- 2 Presione **(VOL)** +/- en el monitor varias veces para ajustar el brillo.
El rango que se puede ajustar es de 0 a 63 y el ajuste predeterminado es 30.

Si transcurren 5 segundos y no se presiona ningún botón, se volverá a la visualización normal.

Ajuste del color

- 1 Presione **(MENU)** en el monitor varias veces hasta que aparezca "Color".
- 2 Presione **(VOL)** +/- en el monitor varias veces para ajustar el color.
El rango que se puede ajustar es de 0 a 63 y el ajuste predeterminado es 32.

Si transcurren 5 segundos y no se presiona ningún botón, se volverá a la visualización normal.

Ajuste del tono (sólo NTSC)

- 1 Presione **(MENU)** en el monitor varias veces hasta que aparezca "Hue".
- 2 Presione **(VOL)** +/- en el monitor varias veces para ajustar el color.
El ajuste predeterminado es "CTR" (central).

Si transcurren 5 segundos y no se presiona ningún botón, se volverá a la visualización normal.

Ajuste del atenuador

- 1 Presione **(MENU)** en el monitor varias veces hasta que aparezca "Dimmer".
- 2 Presione **(VOL)** +/- en el monitor varias veces para seleccionar "On" u "Off".
El ajuste predeterminado es "Off".

Si transcurren 5 segundos y no se presiona ningún botón, se volverá a la visualización normal.

Restauración de los ajustes

Puede restaurar los ajustes de imagen, brillo, color, tono y atenuador en una sola operación.

- 1 Presione **(MENU)** en el monitor varias veces hasta que aparezca "Video Adjust".
- 2 Presione **(VOL)** +/- en el monitor para restaurar los ajustes.

Si transcurren 5 segundos y no se presiona ningún botón, se volverá a la visualización normal.

Nota

Los ajustes de canal de entrada, sistema de color de la señal de entrada de video (NTSC/PAL), modo de pantalla y fondo azul no se restaurarán cuando realice los pasos anteriores.

Ajuste del modo de pantalla

El modo de pantalla se puede seleccionar de entre los cuatro ajustes siguientes:

Normal: Imagen con un formato de 4 a 3 (imagen común).

Full: Imagen con un formato de 4 a 3 aumentada hacia los lados izquierdo y derecho de la pantalla.

Zoom: Imagen con un formato de 4 a 3 aumentada hacia los lados izquierdo y derecho de la pantalla, con las partes rebasadas (superior e inferior) cortadas para llenar la pantalla.

Wide: Imagen con un formato de 16 a 9.

- 1 Presione **(MENU)** en el monitor varias veces hasta que aparezca "Mode".
- 2 Presione **(VOL)** +/- en el monitor varias veces para seleccionar el modo de pantalla.
El ajuste predeterminado es "Full".

Si transcurren 5 segundos y no se presiona ningún botón, se volverá a la visualización normal.

Ajuste del transmisor de FM

Si utiliza el reproductor en el automóvil, puede transmitir las señales de audio a la radio de FM y emitir las señales desde el equipo estéreo del automóvil. Realice el procedimiento siguiente para activar o desactivar el transmisor de FM y seleccionar la frecuencia.

- 1 Presione **(MENU)** en el monitor varias veces hasta que aparezca "FM Transmitter".
- 2 Presione **(VOL) +/-** en el monitor para seleccionar "On" u "Off".
El ajuste predeterminado es "On".
- 3 Para seleccionar la frecuencia, presione **(REVERSE)** en el monitor.
Aparece la pantalla "Frequency".
- 4 Presione **(VOL) +/-** en el monitor para seleccionar la frecuencia.
El rango que se puede ajustar es de 88,3 MHz a 89,9 MHz, en incrementos de 0,2-MHz.
- 5 Presione **(REVERSE)** en el monitor para volver a la pantalla "FM Transmitter".

Si transcurren 5 segundos y no se presiona ningún botón, se volverá a la visualización normal.

Notas

- Si los auriculares están conectados al reproductor, la función del transmisor de FM no se podrá utilizar aunque esté seleccionado "On".
- Dependiendo de la ubicación del reproductor, es posible que las señales de FM no alcancen la radio del automóvil y que se interrumpa la emisión de audio desde el equipo estéreo del automóvil. Si esto ocurre, ajuste la posición de la antena de transmisión de FM o acerque la antena de recepción de la radio del automóvil al reproductor.
- Si se oye ruido debido a las interferencias con emisoras locales de FM, cambie la frecuencia de transmisión de FM.
- Cuando el transmisor de FM se apague, no podrá cambiar el ajuste de la frecuencia.

Ajuste de la pantalla de fondo azul

Cuando este elemento se ajusta en "On", aparece la pantalla de fondo azul si no se recibe ninguna señal de video.

- 1 Presione **(MENU)** en el monitor varias veces hasta que aparezca "Blue Back".
- 2 Presione **(VOL) +/-** en el monitor para seleccionar "On" u "Off".
El ajuste predeterminado es "Off".

Si transcurren 5 segundos y no se presiona ningún botón, se volverá a la visualización normal.

Salir de las funciones de menú

- 1 Presione **(MENU)** en el monitor varias veces hasta que aparezca "Menu Off".
- 2 Vuelva a presionar **(MENU)** en el monitor.
Se vuelve a la pantalla normal.

Si transcurren 5 segundos y no se presiona ningún botón, se volverá a la visualización normal.

Inversión de la imagen

Para utilizar el reproductor en posición vertical, realice los siguientes pasos para invertir las imágenes del monitor y cambiar los canales de audio.

Presione **(REVERSE)** en el monitor.
“Reverse On” aparece durante 5 segundos y se invierte la imagen del monitor.

Para volver a la visualización normal de imágenes, vuelva a presionar **(REVERSE)** en el monitor.
“Reverse Off” aparece durante 5 segundos.

Ajuste del volumen de referencia

Puede establecer el nivel de volumen de referencia para ajustar el volumen con el botón **(VOL) +/-** tanto en el monitor como en el control remoto de tarjeta.

Presione **(POWER)** y **(VOL) +/-** en el monitor mientras no aparezca ninguna pantalla de menú.
El rango que se puede ajustar es de 0 a 47 y el ajuste predeterminado es 10.
Si mantiene presionado el botón, el valor cambia continuamente.

Mantenimiento

Sustitución del fusible

Al sustituir el fusible del cable de alimentación para la toma del encendedor, asegúrese de utilizar uno cuyo amperaje coincida con el especificado en el original. Si el fusible se funde, verifique la conexión de alimentación y sustitúyalo. Si el fusible se funde de nuevo después de sustituirlo, es posible que exista alguna falla de funcionamiento interno. En tal caso, póngase en contacto con el distribuidor Sony más cercano.

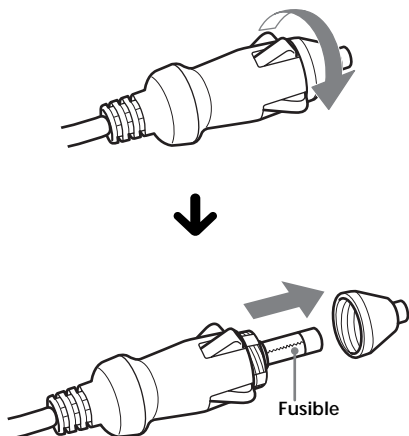

Advertencia

Nunca use un fusible cuyo amperaje supere al del suministrado con el reproductor, ya que éste podría dañarse.

Cambio de la pila de litio del control remoto de tarjeta

El alcance del control remoto de tarjeta disminuye a medida que se agota la pila. Sustitúyala por una pila de litio CR2025 nueva. El uso de cualquier otra pila podría provocar un incendio o una explosión.

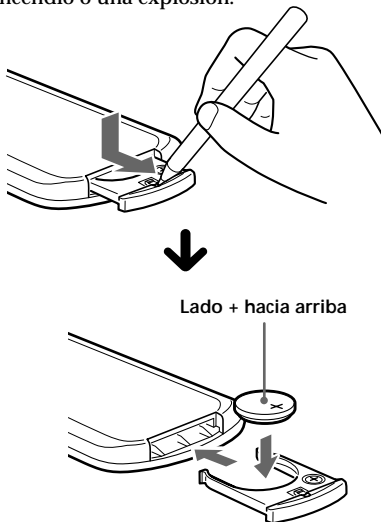

Notas sobre la pila de litio

- Mantenga la pila de litio fuera del alcance de los niños. En caso de ingestión, consulte a un médico inmediatamente.
- Limpie la pila con un paño seco para garantizar un contacto óptimo.
- Asegúrese de observar la polaridad correcta al instalar la pila.
- No sostenga las pilas con pinzas metálicas ya que puede producirse un cortocircuito.

ADVERTENCIA

La pila puede estallar si se manipula de manera incorrecta. No la recargue, desarme ni la arroje al fuego para desecharla.

Notas sobre los discos

- Para mantener los discos limpios, no toque su superficie. Tómelos por los bordes.
- Guarde los discos en sus cajas o en los cargadores de discos cuando no los use. No someta los discos al calor ni a altas temperaturas. Evite dejarlos en automóviles estacionados, o en tableros o bandejas traseras.

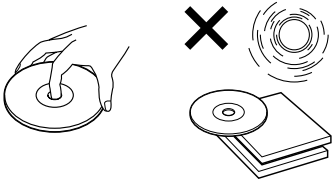

- No adhiera etiquetas ni utilice discos con residuos o tinta pegajosos. Este tipo de discos pueden dejar de girar durante el uso y dañarse o causar fallas de funcionamiento.

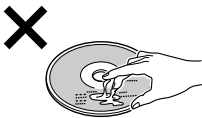
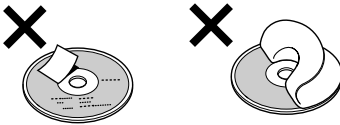

- No use discos con etiquetas o engomados. Su uso puede producir las siguientes fallas de funcionamiento:
 - Imposibilidad de expulsar el disco (dado que se despegó la etiqueta o el engomado y se obstruye el mecanismo de expulsión).
 - Imposibilidad de leer los datos de audio en forma correcta (por ejemplo, se interrumpe la reproducción o simplemente no la hay) debido a que el calor contrae el engomado o la etiqueta y hace que el disco se deforme.
- No se pueden reproducir en este reproductor discos con formas no estandarizadas (por ejemplo, formas de corazón, cuadrado o estrella). Si lo intenta, puede dañar el reproductor. No utilice este tipo de discos.

- Antes de reproducir un disco, límpielo con un paño de limpieza de venta en establecimientos especializados. Hágalo desde el centro hacia los bordes. No utilice disolventes como bencina, diluyente, limpiadores de venta en establecimientos especializados ni aerosoles antiestáticos para discos analógicos.

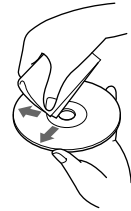

Discos de música codificados con protección de los derechos de autor

Este producto se diseñó para reproducir discos que cumplen con el estándar Compact Disc (CD). Recientemente, algunas compañías discográficas comercializan discos de música codificados con protección de los derechos de autor. Tenga en cuenta que, entre estos discos, algunos no cumplen con el estándar CD, por lo que es posible que no puedan reproducirse con este producto.

Acerca de los archivos MP3

MP3 (MPEG 1 Audio Layer-3) es una tecnología y formato estándar para la compresión de una secuencia de sonido. El archivo se comprime a casi 1/10 de su tamaño original. Se comprimen los sonidos que no percibe el oído humano, mientras que los que sí pueden oírse no se comprimen.

Formato de archivo MP3 recomendado

Frecuencia de muestreo (Hz)	32 k, 44,1 k y 48 k
Velocidad de bits (bps)	128 k

Notas sobre los discos

Puede reproducir archivos MP3 grabados en CD-ROM, CD-R y CD-RW. El disco debe tener formato de nivel 1 o nivel 2 de ISO 9660*, o la norma Joliet si está en formato de expansión.

* Formato ISO 9660

La norma internacional más utilizada para el formato lógico de archivos y carpetas en un CD-ROM.

Existen varios niveles de especificaciones. En el nivel 1, los nombres de los archivos deben ajustarse al formato de 8.3 (8 caracteres como máximo en el nombre y 3 caracteres como máximo en la extensión “.MP3”) y escribirse en mayúsculas. Los nombres de las carpetas no pueden superar los 8 caracteres. No se permiten más de 8 niveles de carpetas anidadas. Las especificaciones del nivel 2 permiten nombres de hasta 31 caracteres.

Cada carpeta puede tener hasta 8 árboles. Con respecto al formato de expansión conforme a la norma Joliet, revise el contenido del software de escritura, etc.

Notas

- En el caso de formatos que no sean ISO 9660 nivel 1 o nivel 2, es posible que los nombres de las carpetas y de los archivos no se vean correctamente.
- Al asignar nombres, asegúrese de agregarles la extensión de archivo “.MP3”.
- Si asigna la extensión “.MP3” a un archivo que no sea MP3, el reproductor no podrá reconocer el archivo correctamente y generará un ruido que podría dañar los altavoces.
- El inicio de la reproducción de los siguientes discos demora algo más de tiempo.
 - disco grabado con una estructura de árbol complicada.
 - disco al que es posible agregar datos.
- Es posible que un archivo MP3 de alta velocidad de bits, como 320 kbps, no se reproduzca correctamente.

Orden de reproducción de los archivos MP3

El orden de reproducción de las carpetas y archivos es el siguiente:

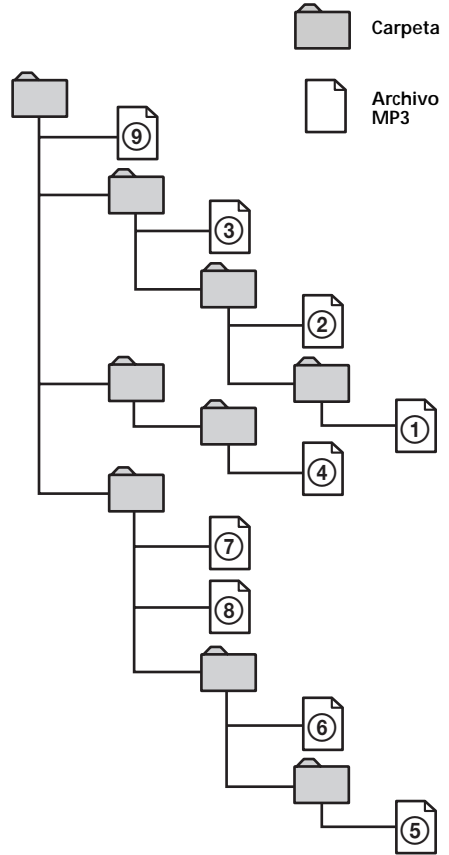

Árbol 1 (raíz) Árbol 2 Árbol 3 Árbol 4 Árbol 5

Sugerencia

Si desea especificar un orden de reproducción concreto, ingrese el orden por número (por ejemplo, “01”, “02”) antes del nombre de la carpeta o archivo y grabe el contenido en el disco (el orden varía según el software de escritura).

Especificaciones

Sistema

Láser	Láser semiconductor
Sistema de formato de señales	NTSC/PAL

Características de audio

Respuesta de frecuencia	De 20 Hz a 20 kHz
Relación señal-ruido	90 dB (A)
Distorsión armónica	0,03 %
Rango dinámico	90 dB
Fluctuación y trémolo	por debajo de límites medibles (±0.001% W PEAK)

Generales

Salidas	Salida de audio Salida de video Salida óptica Salida de auriculares
Entradas	Entrada de audio Entrada de video Entrada DC 12V (cc de 12 V)
Requisitos de alimentación	cc de 12 V
Dimensiones	Aprox. 188 × 99 × 241 mm (an/al/prf)
Masa	Aprox. 2,3 kg
Temperatura de funcionamiento	De 0 °C a 45° C
Accesorios suministrados	Correas de montaje (4) Adaptador de alimentación de ca (1) (incluido cable de alimentación de ca (1)) Cable de alimentación para la toma del encendedor (1) Antena para la transmisión de FM (1) Control remoto de tarjeta RM-X137 (incluida pila de litio (1)) Bolsa para el transporte (1) Manual de instrucciones (1)

Monitor

Sistema	Pantalla de color de cristal líquido
Pantalla	Panel de movimiento manual
Sistema de la unidad	Sistema de matriz activa TFT-LCD
Tamaño de imagen	Pantalla panorámica de 6,5 pulgadas (16:9)
Segmento de la imagen	280 800 (1 200 an × 234 al) puntos

El diseño y las especificaciones están sujetos a cambios sin previo aviso.

Solución de problemas

La siguiente lista de comprobación le ayudará a solucionar los problemas que puedan producirse con el reproductor. Antes de consultarla, compruebe los procedimientos de conexión y de funcionamiento.

Generales

El reproductor no se enciende.

- Compruebe que el adaptador de alimentación de ca o el cable de alimentación de la toma del encendedor estén conectados correctamente.
- Si utiliza el cable de alimentación de la toma del encendedor, compruebe el fusible.
 - Si el fusible está fundido, reemplácelo con otro fusible de las características adecuadas.
 - Si el fusible se funde de nuevo, póngase en contacto con el distribuidor de Sony más próximo.
- Es posible que el reproductor se haya recalentado.
 - Asegúrese de que el reproductor esté apagado. Espere hasta que el reproductor se enfríe y, a continuación, vuelva a presionar (POWER).

Reproducción de discos

No es posible insertar un disco.

- Ya hay un disco insertado.
- El disco se insertó a la fuerza al revés o de forma incorrecta.

No es posible reproducir archivos MP3.

- La grabación no se realizó conforme al formato del nivel 1 o el nivel 2 de ISO 9660, o las normas Joliet referentes al formato de expansión.
- No se agregó la extensión de archivo “.MP3” al nombre del archivo.
- Los archivos no se almacenaron en formato MP3.

Los archivos MP3 demoran más tiempo en reproducirse que los demás.

- El inicio de la reproducción de los siguientes discos demora algo más de tiempo.
- disco grabado con una estructura de árbol complicada.
 - disco al que es posible agregar datos.

Las funciones de reproducción, como la pausa, están desactivadas.

- Presionó el botón RESET.
- Se expulsó el disco.

Se producen saltos de sonido.

- Disco sucio o defectuoso.
- El reproductor está instalado en un lugar sujeto a grandes vibraciones.

Imagen

No hay imagen.

- El ajuste de sistema de color se cambió manualmente durante la reproducción del DVD.
 - Cambie el ajuste según el sistema de color del DVD, apague el reproductor y vuelva a encenderlo, o cambie el canal de entrada a “VIDEO” y, a continuación, cámbielo a “DVD”.
- Compruebe que el dispositivo conectado a los conectores AUDIO/VIDEO INPUT está conectado correctamente.
- Si no aparece la imagen en la pantalla del televisor, etc. conectado al reproductor, compruebe que el dispositivo conectado a los conectores AUDIO/VIDEO OUTPUT está conectado correctamente.

Se produce ruido de imagen.

- Disco sucio o defectuoso.
- El reproductor está instalado en un lugar sujeto a grandes vibraciones.

Funcionamiento

El control remoto de tarjeta no funciona.

- Elimine cualquier obstáculo que haya entre el control remoto de tarjeta y el reproductor.
- Acerque el control remoto de tarjeta al sensor de control remoto.
- Dirija el emisor de luz del control hacia el sensor de control remoto del reproductor.
- Reemplace la pila del control remoto si está gastada.

El reproductor no comienza a reproducir un disco desde el principio.

- Es posible que la función de reanudación de la reproducción esté activada.
 - Presione ■ nuevamente o expulse el disco.
- En algunos DVD, es posible que aparezca un menú de títulos o un menú DVD automáticamente en el monitor durante la reproducción.
 - Seleccione el menú deseado (página 18).
- En algunos Video CD, la pantalla del menú PBC aparece automáticamente en el monitor durante la reproducción.
 - Seleccione el menú deseado (página 20).

continúa en la página siguiente →

La reproducción se detiene automáticamente.

Es posible que el disco contenga una señal de pausa automática. Al reproducir este tipo de discos, el reproductor deja de reproducir cuando recibe la señal.

No es posible realizar algunas funciones, como la parada o la reproducción con búsqueda.

En algunos discos no se pueden activar estas funciones.

No es posible cambiar el idioma de la pista de sonido al reproducir un DVD.

- En el DVD no hay pistas grabadas en varios idiomas.
- Está prohibido cambiar el idioma de la pista del DVD.

No es posible cambiar el idioma de los subtítulos al reproducir un DVD.

- En el DVD no hay subtítulos grabados en varios idiomas.
- Está prohibido cambiar el idioma de los subtítulos del DVD.

No es posible desactivar los subtítulos al reproducir un DVD.

En algunos DVD, es posible que no pueda desactivar los subtítulos.

No es posible cambiar de ángulo al reproducir un DVD.

- En el DVD no hay diversos ángulos grabados.
- Cambie los ángulos en una escena grabada con varios ángulos (página 19).
- Está prohibido cambiar de ángulo en el DVD.

El reproductor no funciona adecuadamente.

La electricidad estática y otros elementos pueden afectar al funcionamiento del reproductor.

→ Apague el reproductor, deje que se enfríe y, a continuación, vuelva a presionar **(POWER)**.

Indicaciones de error

Indicaciones de error

Las siguientes indicaciones se mostrarán durante unos 8 segundos.

POWER OFF OVERHEAT

Es posible que el reproductor se haya recalentado.

→ Deje que el reproductor se enfríe y, a continuación, vuelva a presionar **(POWER)**.

REGION ERROR

El código de región del DVD que contiene el reproductor no es compatible con el reproductor.

→ Compruebe el código de región del DVD y del reproductor (página 6).

DISC ERROR

• Los datos grabados en el disco están dañados.

• El reproductor no admite el formato en el que se grabaron los datos en el disco.



No es posible completar la operación.

Lista de códigos de idiomas

La ortografía de los idiomas cumple la norma ISO 639: 1988 (E/F).

Código Idioma	Código Idioma	Código Idioma	Código Idioma
6565 Afar	7089 Frisian	7771 Malagasy	8382 Serbian
6566 Abkhazian	7165 Irish	7773 Maori	8385 Sundanese
6570 Afrikaans	7168 Scots/Gaelic	7775 Macedonian	8386 Swedish
6577 Amharic	7176 Galician	7776 Malayalam	8387 Swahili
6582 Arabic	7178 Guarani	7778 Mongolian	8465 Tamil
6583 Assamese	7185 Gujarati	7779 Moldavian	8469 Tegule
6588 Aymara	7265 Hausa	7782 Marathi	8471 Tajik
6590 Azerbaijani	7273 Hindi	7783 Malay	8472 Thai
6665 Bashkir	7282 Croatian	7784 Maltese	8473 Tigrinya
6669 Byelorussian	7285 Hungarian	7789 Burmese	8475 Turkmen
6671 Bulgarian	7289 Armenian	7865 Nauru	8476 Tagalog
6672 Bislama	7365 Interlingua	7869 Nepali	8479 Tonga
6678 Bengali	7378 Indonesian	7876 Dutch	8482 Turkish
6679 Tibetan	7383 Icelandic	7879 Norwegian	8484 Tatar
6682 Breton	7384 Italian	7982 Oriya	8487 Twi
6765 Catalan	7387 Hebrew	8065 Punjabi	8575 Ukrainian
6779 Corsican	7465 Japanese	8076 Polish	8582 Urdu
6783 Czech	7473 Yiddish	8083 Pushto/Pashto	8590 Uzbek
6789 Welsh	7487 Javanese	8084 Portuguese	8673 Vietnamese
6865 Danish	7565 Georgian	8185 Quechua	8679 Volapük
6869 German	7575 Kazakh	8277 Raeto-Romance	8779 Wolof
6890 Bhutani	7576 Greenlandic	8279 Romanian	8872 Xhosa
6976 Greek	7577 Cambodian	8285 Russian	8979 Yoruba
6978 English	7578 Kannada	8365 Kinyarwanda	9072 Chinese
6979 Esperanto	7579 Korean	8368 Sanskrit	9085 Zulu
6983 Spanish	7583 Kashmiri	8372 Serbo-Croatian	
6984 Estonian	7585 Kurdish	8373 Sinhalese	
6985 Basque	7589 Kirghiz	8375 Slovak	
7065 Persian	7665 Latin	8376 Slovenian	
7073 Finnish	7678 Lingala	8377 Samoan	
7074 Fijian	7679 Laotian	8378 Shona	
7079 Faroese	7684 Lithuanian	8379 Somali	
7082 French	7686 Latvian Lettish	8381 Albanian	

<http://www.sony.net/>

Sony Corporation Printed in Korea

Download from Www.Somanuals.com. All Manuals Search And Download.

Free Manuals Download Website

<http://myh66.com>

<http://usermanuals.us>

<http://www.somanuals.com>

<http://www.4manuals.cc>

<http://www.manual-lib.com>

<http://www.404manual.com>

<http://www.luxmanual.com>

<http://aubethermostatmanual.com>

Golf course search by state

<http://golfingnear.com>

Email search by domain

<http://emailbydomain.com>

Auto manuals search

<http://auto.somanuals.com>

TV manuals search

<http://tv.somanuals.com>