Welcome !

Thank you for purchasing the Sony Multi Media Player. This unit lets you enjoy a variety of features using the following controller accessories:

Supplied accessory

Card remote commander RM-X200

Optional accessory

Rotary commander RM-X4S

Precautions

- If your car was parked in direct sunlight resulting in a considerable rise in temperature inside the car, allow the unit to cool off before operating it.
- If no power is being supplied to the unit, check the connections first. If everything is in order, check the fuse.
- If your car is equipped with a power aerial, it will extend automatically while the unit is operating.

If you have any questions or problems concerning your unit that are not covered in this manual, please consult your nearest Sony dealer.

Moisture Condensation

On a rainy day or in a very damp area, moisture may condense on the lenses inside the unit. Should this occur, the unit will not operate properly. In such a case, remove the disc and wait for about an hour until the moisture has evaporated.

To maintain high quality sound

If you have drink holders near your audio equipment, be careful not to splash juice or other soft drinks onto the unit and CD. Sugary residues on the unit or CD may contaminate the lenses inside the unit, reduce the sound quality, or prevent sound reproduction altogether.

Table of Contents

About discs	4
Notes on CDs	5
Location of controls	6

Getting Started

Resetting the unit	8
Detaching the front panel	8
Turning the unit on/off	9
How to use the menu	9
Setting the clock	9

CD

Listening to a CD	10
Playing tracks repeatedly	
— Repeat Play	11
Playing tracks in random order	
— Shuffle Play	11
Creating a programme	
— Programme Memory	11

Video CD/Super VCD

Watching a Video CD/Super VCD	13
Playing tracks repeatedly	
— Repeat Play	16
Playing tracks in random order	
— Shuffle Play	16
Creating a programme	
— Programme Memory	16

Radio

Memorising stations automatically	
— Best Tuning Memory (BTM)	18
Memorising only the desired stations	18
Receiving the memorised stations	19

Other Functions





Labelling the rotary commander	20
Using the rotary commander	20
Adjusting the sound characteristics	22
Attenuating the sound	22
Changing the sound and display settings	22
Boosting the bass sound	
— D-bass	23
Using the On-Screen Display	23

Additional Information

Maintenance	24
Dismounting the unit	25
Specifications	26
Troubleshooting guide	27

About discs

This unit can play the following discs:

type of disc	label on the disc	recorded material	size of disc	maximum playback time
Video CD VCD	 VIDEO CD 	sound and moving pictures	12 cm	74 minutes
			8 cm *	20 minutes
Super Video CD Super VCD	 VIDEO CD	sound and moving pictures	12 cm	70 minutes
Audio CD		sound only	12 cm	74 minutes
			8 cm *	20 minutes

* To playback an 8 cm disc, use the optional Sony compact disc single adaptor (CSA-8).

About Video CDs and Super VCDs

A compact disc that contains moving pictures. The picture data uses the MPEG 1 format (Video CD) or MPEG 2 format (Super VCD), worldwide standards of digital compression technology.

Video CDs and Super VCDs also contain compact audio data. Sounds outside the range of human hearing are compressed while the sounds we can hear are not compressed. Super VCD is recognized as the superior standard and this format includes many of the features of DVD-Video.

There are 2 versions of Video CDs.

- **Version 1.1:**
You can play only moving pictures and sounds.
 - **Version 2.0:**
You can play hi-resolution still pictures and enjoy PBC (Playback Control) functions.
- This unit conforms to both versions.

Notes on CDs

A dirty or defective disc may cause sound dropouts while playing. To enjoy optimum sound, handle the disc as follows. Handle the disc by its edge. To keep the disc clean, do not touch the surface.



Do not stick paper or tape on the disc.

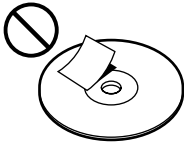

Do not expose the discs to direct sunlight or heat sources such as hot air-ducts, or leave them in a car parked in direct sunlight where there can be a considerable rise in temperature inside the car.



Before playing, clean the discs with an optional cleaning cloth. Wipe each disc from the centre out.



Do not use solvents such as benzene, thinner, commercially available cleaners, or antistatic spray intended for analog discs.

Notes on discs

If you use the discs explained below, the sticky residue can cause the CD to stop spinning and may cause malfunction or ruin your discs.

Do not use second-hand or rental CDs that have a sticky residue on the surface (for example, from peeled-off stickers or from ink, or glue leaking from under the stickers).

There are paste residue.
Ink is sticky.



Do not use rental CDs with old labels that are beginning to peel off.

Stickers that are beginning to peel away, leaving a sticky residue.



Do not use your CDs with labels or stickers attached.

Labels are attached.

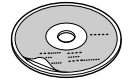

Notes on CD-Rs and CD-RWs

- You can play CD-Rs (recordable CDs) and CD-RWs (rewritable CDs) on this unit. However, depending on the conditions of the recording equipment or the disc itself, some discs may not be playable on this unit.
- You cannot play a CD-R/CD-RW disc if it is not finalized (finalization is necessary for a recorded disc to be played on the audio CD player).

When you play 8 cm CDs

Use the optional Sony compact disc single adaptor (CSA-8) to protect the CD player from damage.

Location of controls

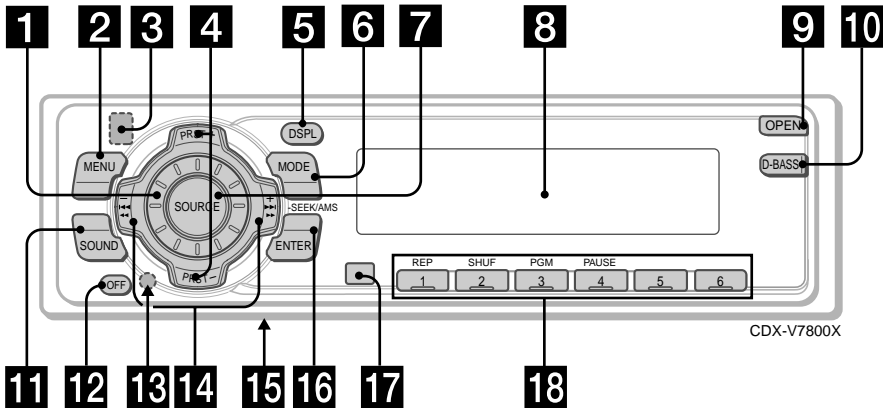

Refer to the pages listed for details.

- 1** Volume control dial
- 2** MENU button
9, 11, 12, 15, 16, 17, 18, 19, 22, 23
- 3** ▲ (eject) button (located on the front side of the unit behind the front panel)
10, 13
- 4** PRST +/- (cursor up/down) buttons
9, 11, 12, 14, 15, 16, 17, 18, 19, 22, 23
During radio reception:
Preset stations select 19
- 5** DSPL (display mode change) button
10, 13
- 6** MODE button 18, 19
- 7** SOURCE (TUNER/CD/Video CD/Super VCD) button
7, 9, 10, 13, 18, 19
- 8** Display window
- 9** OPEN button 8, 10, 13, 24
- 10** D-BASS button 23
- 11** SOUND button 22
- 12** OFF button* 7, 8, 9, 10, 13
- 13** RESET button (located on the front side of the unit behind the front panel) 8
- 14** SEEK/AMS -/+ (cursor left/right) buttons
9, 11, 12, 14, 15, 16, 17, 19, 22, 23
Automatic Music Sensor 10, 14
Manual Search 10, 14
Seek 18, 19

- 15** Frequency select switch (located on the bottom of the unit)
The AM (FM) tuning interval is factory-set to the 10 k (200 k) position. Make sure that the 9 k (50 k) position is selected.
- 16** ENTER button
9, 11, 12, 14, 15, 16, 17, 18, 19, 23
- 17** Receptor for the card remote commander
- 18** Number buttons
During radio reception:
Preset number select 18, 19
During CD/Video CD/Super VCD playback:
① REP 11, 16
② SHUF 11, 16
③ PGM 12, 17
④ PAUSE 10, 13

* **Warning when installing in a car without ACC (accessory) position on the ignition key switch**
Be sure to press **OFF** on the unit for two seconds to turn off the clock display after turning off the engine.
When you press **OFF** only momentarily, the clock display does not turn off and this causes battery wear.

Card remote commander RM-X200

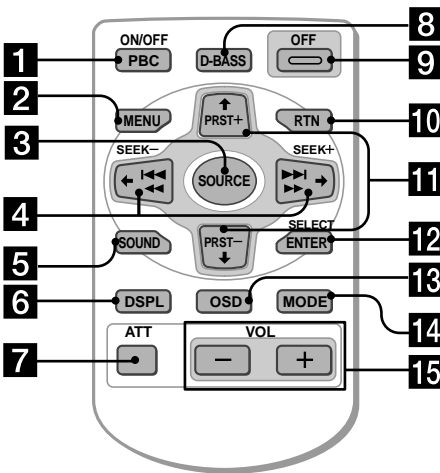

Note

A unit turned off by pressing **OFF** for two seconds cannot be operated with the card remote commander unless **SOURCE** on the unit is pressed or a disc is inserted to activate the unit first.

Replacing the lithium battery

When the battery becomes weak, the range of the card remote commander becomes shorter. Replace the battery with a new CR2025 lithium battery.

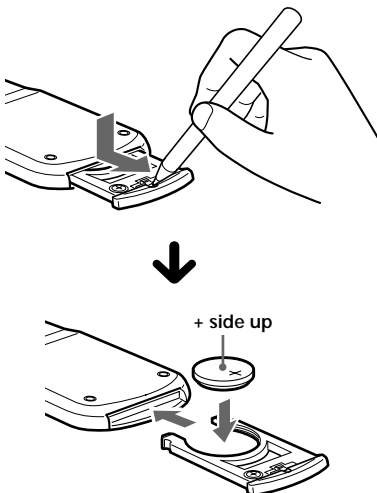

The corresponding buttons of the card remote commander control the same functions as those on this unit.

- 1 PBC ON/OFF button 14
- 2 MENU button
- 3 SOURCE button
- 4 SEEK/AMS (cursor \leftarrow/\rightarrow) buttons
- 5 SOUND button
- 6 DSPL button
- 7 ATT button 22
- 8 D-BASS button
- 9 OFF button
- 10 RTN button 14
- 11 PRST (cursor \uparrow/\downarrow) buttons
- 12 SELECT/ENTER button
- 13 OSD button 23
- 14 MODE button
- 15 VOL buttons

Notes on lithium battery

- Keep the lithium battery out of the reach of children. Should the battery be swallowed, immediately consult a doctor.
- Wipe the battery with a dry cloth to assure a good contact.
- Be sure to observe the correct polarity when installing the battery.
- Do not hold the battery with metallic tweezers, otherwise a short-circuit may occur.

WARNING

Battery may explode if mistreated. Do not recharge, disassemble, or dispose of in fire.

Getting Started

Resetting the unit

Before operating the unit for the first time or after replacing the car battery, you must reset the unit.

Remove the front panel and press the RESET button with a pointed object, such as a ballpoint pen.

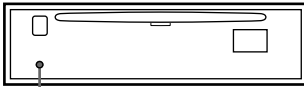

RESET button

Note

Pressing the RESET button will erase the clock setting and some memorised functions.

Detaching the front panel

You can detach the front panel of this unit to protect the unit from being stolen.

- 1 Press **(OFF)**.
- 2 Press **(OPEN)**, then slide the front panel to the right side, and pull out the left side of the front panel.

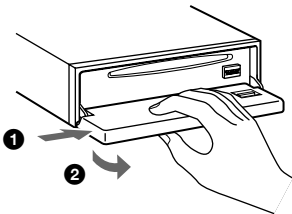

Notes

- Do not put anything on the inner surface of the front panel.
- Be sure not to drop the panel when detaching it from the unit.
- If you detach the panel while the unit is still turned on, the power will turn off automatically to prevent the speakers from being damaged.
- When carrying the front panel with you, use the supplied front panel case.

Attaching the front panel

Place the hole **(A)** in the front panel onto the spindle **(B)** on the unit as illustrated, then push the left side in.

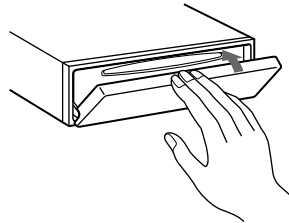
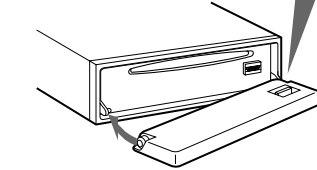
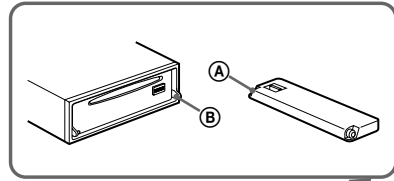

Notes

- Be careful not to attach the front panel upside down.
- Do not press the front panel too hard against the unit when attaching it.
- Do not press too hard or put excessive pressure on the display window of the front panel.
- Do not expose the front panel to direct sunlight or heat sources such as hot air ducts, and do not leave it in a humid place. Never leave it on the dashboard of a car parked in direct sunlight or where there may be a considerable rise in temperature.

Caution alarm

If you turn the ignition key switch to the OFF position without removing the front panel, the caution alarm will beep for a few seconds. If you connect an optional power amplifier and do not use the built-in amplifier, the beep sound will be deactivated.

Turning the unit on/off

Turning on the unit

Press **(SOURCE)** or insert a CD in the unit. For details on operation, refer to page 10 (CD), page 13 (Video CD/Super VCD), and page 18 (radio).

Turning off the unit

Press **(OFF)** to stop CD playback or FM/AM reception (the key illumination and display remain on).

Press **(OFF)** for two seconds to completely turn the unit off.

Note

If your car has no ACC position on the ignition key switch, be sure to turn the unit off by pressing **(OFF)** for two seconds to avoid car battery wear.

How to use the menu

This unit is operated by selecting items from a menu.

To select, first enter the menu mode and choose up/down ((+)/(-) of **(PRST)**), or choose left/right ((-)/(+) of **(SEEK/AMS)**).

(PRST)

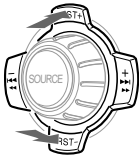

(+): to select upwards

(-): to select downwards

(SEEK/AMS)

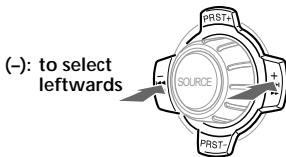

(-): to select leftwards

(+): to select rightwards

Setting the clock

The clock uses a 12-hour digital indication.

Example: To set the clock to 10:08

- 1 Press **(MENU)**, then press either side of **(PRST)** repeatedly until "CLOCK" appears.

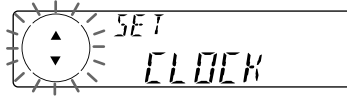

- 1 Press **(ENTER)**.

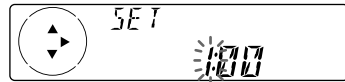

The hour indication flashes.

- 2 Press either side of **(PRST)** to set the hour.



- 3 Press the (+) side of **(SEEK/AMS)**.

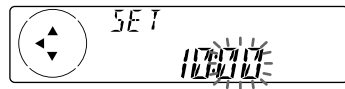

The minute indication flashes.

- 4 Press either side of **(PRST)** to set the minute.

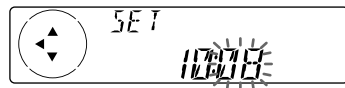

- 2 Press **(ENTER)**.



The clock starts.

After the clock setting is completed, the display returns to normal play mode.

Note

In the initial setting, the clock indication appears while the unit is turned off.
When the D.INFO mode is set to ON, the time is always displayed (page 22).

CD

The operating procedure of Video CDs/Super VCDs is different from that of CDs. For details, refer to page 13 (Video CD/Super VCD).

Listening to a CD

- 1 Press **(OPEN)** and insert the disc.

Labelled side up

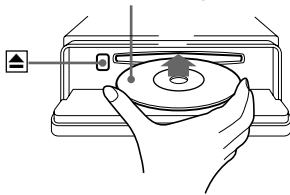

- 2 Close the front panel.
Playback starts automatically.

If a disc is already inserted, press **(SOURCE)** repeatedly until "CD" appears to start playback.

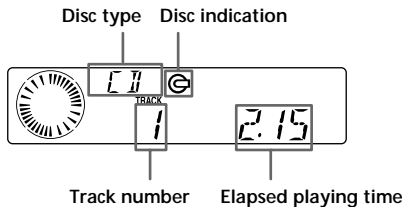

When the last track on the disc is over

The track number indication returns to "1," and playback restarts from the first track of the disc.

To	Press
Pause playback and resume play after pause	(4) (PAUSE)
Stop playback	(OFF)
Eject the disc	(OPEN) then ▲

Changing the display item

Each time you press **(DSPL)** during playback, the item changes as follows:

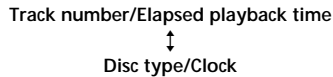

The display will automatically change to the Motion Display mode after a few seconds. In the Motion Display mode, all the items are scrolled in the display one by one in order.

Tip

The Motion Display mode can be turned off. (See "Changing the sound and display settings" on page 22.)

Locating a specific track

— Automatic Music Sensor (AMS)

During playback, press either side of **(SEEK/AMS)** momentarily for each track you want to skip.

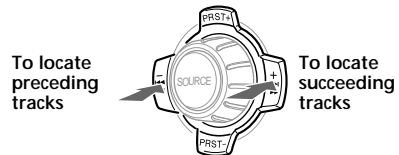

Locating a specific point in a track

— Manual Search

During playback, press and hold either side of **(SEEK/AMS)**. Release when you have found the desired point.

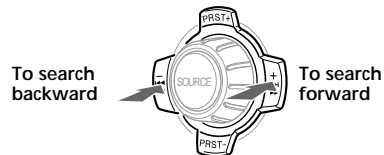

Note

If "||||| |||||" or "||||| |||||" appears in the display, you have reached the beginning or the end of the disc and you cannot go any further.

Playing tracks repeatedly

— Repeat Play

During playback, press **(1)** (REP).

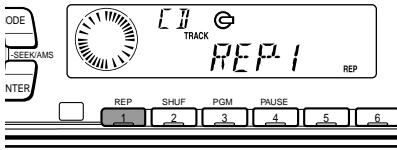

Repeat Play starts.

To return to normal play mode, select "REP-OFF."

Playing tracks in random order

— Shuffle Play

During playback, press **(2)** (SHUF).

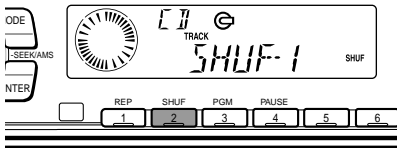

Shuffle Play starts.

To return to normal play mode, select "SHUF-OFF."

Creating a programme

— Programme Memory

You can choose your favorite tracks from a disc, and create your own programme to play them in the order of your choice.

The programme will be stored in the unit's memory. You can select up to 20 tracks for a programme.

1 During playback, press **(MENU)**, then press either side of **(PRST)** repeatedly until "PGM-SET" appears.

2 Press **(ENTER)**.

Programme Edit mode

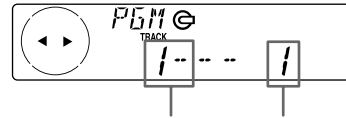

3 Press either side of **(SEEK/AMS)** repeatedly to select the track.

4 Press **(ENTER)**.

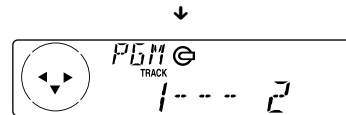

While creating a programme, the display is shown as above. Each time you press **(ENTER)**, the programme number increases by one.

5 To continue entering tracks, repeat steps 3 and 4.

6 When you finish entering tracks, press **(MENU)** twice.

Notes

- "***FULL**" appears in the display if you try to enter more than 20 tracks into a programme.
- Repeat play and shuffle play will be suspended until Programme Edit mode is over.

continue to next page →

Playing the stored programme

During playback, press **(3)** (PGM).

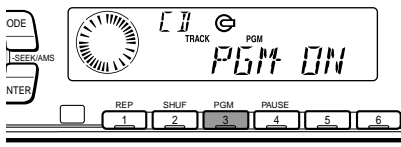

Programme Play starts.

To return to normal play mode, select "PGM -OFF."

Note

"NO DATA" appears in the display if no track is stored in the programme.

Erasing an entire programme

- 1 During playback, press **(MENU)**, then press either side of **(PRST)** repeatedly until "PGM-SET" appears.
- 2 Press **(ENTER)**.
- 3 Press the (-) side of **(PRST)** repeatedly until "ERASE-ALL" appears.



- 4 Press **(ENTER)** for 2 seconds.



The entire programme is erased.

- 5 Press **(MENU)** twice.

Adding tracks to the programme

- 1 During playback, press **(MENU)**, then press either side of **(PRST)** repeatedly until "PGM-SET" appears.
- 2 Press **(ENTER)**.
When adding a track to the end of a programme, skip step 3.
- 3 Press either side of **(PRST)** repeatedly to select the programme number where you want to insert a new track.

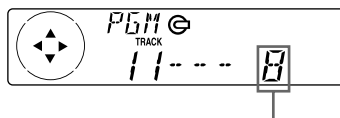

Programme No.

- 4 Press **(SEEK/AMS)** to select the new track.
- 5 Press **(ENTER)**.
The selected track is inserted at that programme number, and the succeeding tracks are renumbered.
To continue inserting tracks, repeat steps 3 to 5.
- 6 Press **(MENU)** twice.

Note

Once all 20 slots have been filled, "***FULL**" appears in the display, and you cannot insert more tracks.

Erasing tracks in a programme

- 1 During playback, press **(MENU)**, then press either side of **(PRST)** repeatedly until "PGM-SET" appears.
- 2 Press **(ENTER)**.
- 3 Press either side of **(PRST)** repeatedly to select the programme with the track number you want to erase.



- 4 Press **(ENTER)** for 2 seconds.
The selected track is erased, and the succeeding tracks are renumbered.
- 5 Press **(MENU)** twice.

Video CD/Super VCD

The operating procedure of CDs is different from that of Video CDs/Super VCDs. For details, refer to page 10 (CD).

Watching a Video CD/ Super VCD

Depending on the Video CD/Super VCD, some operations may be different or restricted. Refer to the instructions supplied with your disc.

Note

This unit switches the colour system, PAL/NTSC, according to the TV. (See "Changing the sound and display settings" on page 22.)

1 Turn on the connected mobile colour TV and select the video input so that you can view the pictures from this unit.

2 Press **[OPEN]** and insert the disc.

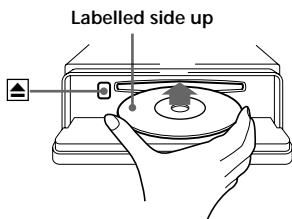

3 Close the front panel.
Playback starts automatically.

Tip

The menu screen may appear on the TV screen, depending on the Video CD/Super VCD. To play the disc interactively, follow the instructions on the menu screen. (See "PBC (Playback Control) functions" on page 14.)

If a disc is already inserted, press **[SOURCE]** repeatedly until "VCD"/"SVCD" appears to start playback.

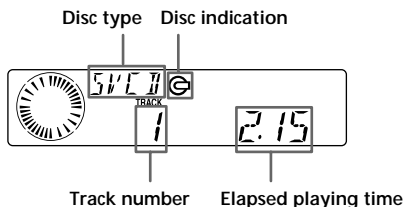

When the last track on the disc is over

The track number indication returns to "1," and playback restarts from the first track of the disc.

To	Press
Pause playback and resume play after pause	[4] (PAUSE)
Stop playback	[OFF]
Eject the disc	[OPEN] then [▲]

Changing the display item

Each time you press **[DSPL]** during playback, the item changes as follows:

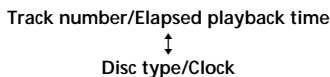

The display will automatically change to the Motion Display mode after a few seconds. In the Motion Display mode, all the items are scrolled in the display one by one in order.

Tip

The Motion Display mode can be turned off. (See "Changing the sound and display settings" on page 22.)

continue to next page →

Locating a specific track

— Automatic Music Sensor (AMS)

During playback, press either side of (SEEK/AMS) momentarily for each track you want to skip.

To locate preceding tracks

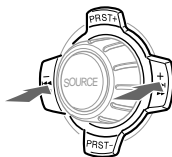

To locate succeeding tracks

Locating a specific point in a track

— Manual Search

During playback, press and hold either side of (SEEK/AMS). Release when you have found the desired point.

To search backward

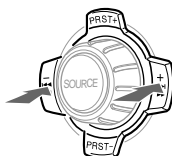

To search forward

If you press and hold (SEEK/AMS), the preview speed will increase as follows:

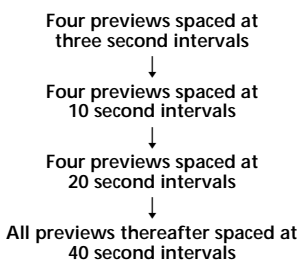

Note

If "....." or "....." appears in the display, you have reached the beginning or the end of the disc and you cannot go any further.

PBC (Playback Control) functions

When playing Video CDs (Ver. 2.0)/ Super VCDs with PBC functions, you can enjoy simple interactive operations, operations with search functions, etc.

PBC playback allows you to play Video CDs/ Super VCDs interactively, following the menu on the TV screen.

- 1 Start playing a Video CD/Super VCD with PBC functions.
- 2 Press (PBC ON/OFF) on the card remote commander.
- 3 Press either side of (PRST) to select the item number you want.
Press the (-) side of (SEEK/AMS) to return to the previous menu screen, and press the (+) side of (SEEK/AMS) to go to the next menu.
- 4 Press (SELECT/ENTER) on the card remote commander or (ENTER) on the unit.
Follow the menu instructions on the screen for interactive operations.

During playback, press (RTN) on the card remote commander to return to the preceding selection screen.

Notes

- Refer to the instructions supplied with the disc, as the operating procedure may differ according to the Video CD/Super VCD.
- When the PBC function is turned off, playback restarts from the first track of the disc.
- When you replace the disc, the PBC function will be turned off.
- Repeat play, shuffle play, and programme play do not work during PBC playback.

Changing the sounds

Some discs are recorded in Multiplex Broadcast with different sounds recorded on the left and right channels. For these discs, select the channel that plays the sound you want to hear. The selected sound will be played from both speakers.

- 1 During playback, press **(MENU)**.
- 2 Press either side of **(PRST)** repeatedly until "STEREO" appears.
- 3 Press the (+) side of **(SEEK/AMS)** to select the sound.

Each time you press (+) side of **(SEEK/AMS)**, the item changes as follows:



- 4 Press **(ENTER)**.

Selecting the language (Super VCD only)

With Super VCDs on which bilingual sounds are recorded, you can select the language you want while playing the Super VCD.

- 1 During playback, press **(MENU)**.
- 2 Press either side of **(PRST)** repeatedly until "LANGUAGE1" appears.
- 3 Press the (+) side of **(SEEK/AMS)** to select the language.

Each time you press the (+) side of **(SEEK/AMS)**, the language changes as follows:

LANGUAGE1 ↔ LANGUAGE2

- 4 Press **(ENTER)**.

Displaying the subtitle language (Super VCD only)

With Super VCDs on which multilingual subtitles are recorded, you can change the subtitles whenever you want while playing the Super VCD.

- 1 During playback, press **(MENU)**.
- 2 Press either side of **(PRST)** repeatedly until "TITLE-OFF" appears.
- 3 Press the (+) side of **(SEEK/AMS)** to select the subtitle language.

Each time you press the (+) side of **(SEEK/AMS)**, the subtitle changes as follows:



- 4 Press **(ENTER)**.

Playing tracks repeatedly

— Repeat Play

During playback, press **(1)** (REP).

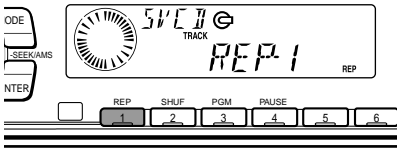

Repeat Play starts.

To return to normal play mode, select "REP-OFF."

Playing tracks in random order

— Shuffle Play

During playback, press **(2)** (SHUF).

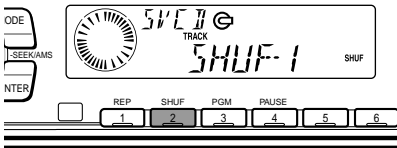

Shuffle Play starts.

To return to normal play mode, select "SHUF-OFF."

Creating a programme

— Programme Memory

You can choose your favorite tracks from a disc, and create your own programme to play them in the order of your choice.

The programme will be stored in the unit's memory. You can select up to 20 tracks for a programme.

1 During playback, press **(MENU)**, then press either side of **(PRST)** repeatedly until "PGM-SET" appears.

2 Press **(ENTER)**.

Programme Edit mode

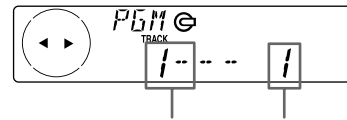

Playing track No. Programme No.

3 Press either side of **(SEEK/AMS)** repeatedly to select the track.

4 Press **(ENTER)**.



While creating a programme, the display is shown as above. Each time you press **(ENTER)**, the programme number increases by one.

5 To continue entering tracks, repeat steps 3 and 4.

6 When you finish entering tracks, press **(MENU)** twice.

Notes

- "***FULL**" appears in the display if you try to enter more than 20 tracks into a programme.
- Repeat play and shuffle play will be suspended until Programme Edit mode is over.

Playing the stored programme

During playback, press **(3)** (PGM).

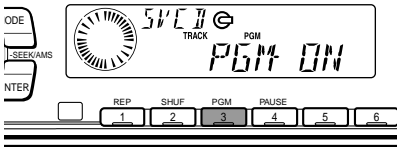

Programme Play starts.

To return to normal play mode, select "PGM-OFF."

Note

"NO DATA" appears in the display if no track is stored in the programme.

Erasing an entire programme

- 1 During playback, press **(MENU)**, then press either side of **(PRST)** repeatedly until "PGM-SET" appears.
- 2 Press **(ENTER)**.
- 3 Press the (-) side of **(PRST)** repeatedly until "ERASE-ALL" appears.



- 4 Press **(ENTER)** for 2 seconds.



The entire programme is erased.

- 5 Press **(MENU)** twice.

Adding tracks to the programme

- 1 During playback, press **(MENU)**, then press either side of **(PRST)** repeatedly until "PGM-SET" appears.
- 2 Press **(ENTER)**.
When adding a track to the end of a programme, skip step 3.
- 3 Press either side of **(PRST)** repeatedly to select the programme number where you want to insert a new track.

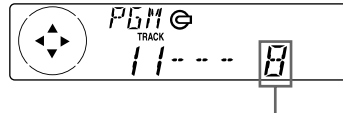

- 4 Press **(SEEK/AMS)** to select the new track.
- 5 Press **(ENTER)**.
The selected track is inserted at that programme number, and the succeeding tracks are renumbered.
To continue inserting tracks, repeat steps 3 to 5.
- 6 Press **(MENU)** twice.

Note

Once all 20 slots have been filled, "***FULL**" appears in the display, and you cannot insert more tracks.

Erasing tracks in a programme

- 1 During playback, press **(MENU)**, then press either side of **(PRST)** repeatedly until "PGM-SET" appears.
- 2 Press **(ENTER)**.
- 3 Press either side of **(PRST)** repeatedly to select the programme with the track number you want to erase.



- 4 Press **(ENTER)** for 2 seconds.
The selected track is erased, and the succeeding tracks are renumbered.
- 5 Press **(MENU)** twice.

Memorising only the desired stations

You can preset up to 18 FM stations (6 each for FM1, FM2, and FM3), up to 12 AM stations (6 each for AM1 and AM2) in the order of your choice.

Memorising stations automatically

— Best Tuning Memory (BTM)

The unit selects the stations with the strongest signals and memorises them in the order of their frequencies. You can store up to 6 stations on each band (FM1, FM2, FM3, AM1, and AM2).

Caution

When tuning in stations while driving, use Best Tuning Memory to prevent accidents.

- 1 Press **(SOURCE)** repeatedly to select the tuner.
Each time you press **(SOURCE)**, the source changes as follows:
Tuner ↔ CD/Video CD/Super VCD

- 2 Press **(MODE)** repeatedly to select the band.
Each time you press **(MODE)**, the band changes as follows:

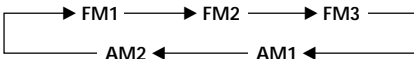

- 3 Press **(MENU)**, then press either side of **(PRST)** repeatedly until "BTM" appears.
- 4 Press **(ENTER)**.
The unit stores stations in the order of their frequencies on the number buttons.
A beep sounds when the setting is stored.

Notes

- The unit does not store stations with weak signals. If only a few stations can be received, some number buttons will retain their former setting.
- When a number is indicated in the display, the unit starts storing stations from the one currently displayed.
- If a CD is not in the unit, only the tuner band appears even if you press **(SOURCE)**.

- 1 Press **(SOURCE)** repeatedly to select the tuner.
- 2 Press **(MODE)** repeatedly to select the band.
- 3 Press either side of **(SEEK/AMS)** to tune in the station that you want to store on the number button.
- 4 Press the desired number button (**1** to **6**) for two seconds until "MEM" appears.
The number button indication appears in the display.

Note

If you try to store another station on the same number button, the previously stored station will be erased.

Receiving the memorised stations

- 1 Press **(SOURCE)** repeatedly to select the tuner.
- 2 Press **(MODE)** repeatedly to select the band.
- 3 Press the number button (**(1)** to **(6)**) on which the desired station is stored.

Tip

Press either side of **(PRST)** to receive the stations in the order they are stored in the memory (Preset Search Function).

If you cannot tune in a preset station

Press either side of **(SEEK/AMS)** to search for the station (automatic tuning).

Scanning stops when the unit receives a station. Press either side of **(SEEK/AMS)** repeatedly until the desired station is received.

Note

If the automatic tuning stops too frequently, press **(MENU)**, then press either side of **(PRST)** repeatedly until "LOCAL" (local seek mode) is displayed. Then press the (+) side of **(SEEK/AMS)** to select "LOCAL-ON." Press **(ENTER)**.
Only the stations with relatively strong signals will be tuned in.

Tips

- When you select the "LOCAL-ON" setting, "L.SEEK" appears while the unit is searching for a station.
- If you know the frequency of the station you want to listen to, press and hold either side of **(SEEK/AMS)** until the desired frequency appears (manual tuning).

If FM stereo reception is poor

— Monaural Mode

- 1 During radio reception, press **(MENU)**, then press either side of **(PRST)** repeatedly until "MONO-OFF" appears.
- 2 Press the (+) side of **(SEEK/AMS)** until "MONO-ON" appears.
The sound improves, but becomes monaural ("ST" disappears).
- 3 Press **(ENTER)**.

To return to normal mode, select "MONO-OFF" in step 2.

In the Motion Display mode, all the items are scrolled in the display one by one in order.

Tip

The Motion Display mode can be turned off. (See "Changing the sound and display settings" on page 22.)

Other Functions

You can also control the unit with a rotary commander (optional).

Labelling the rotary commander

Depending on how you mount the rotary commander, attach the appropriate label as shown in the illustration below.

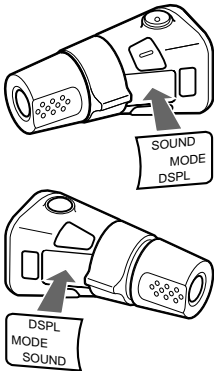

Using the rotary commander

The rotary commander works by pressing buttons and/or rotating controls.

By pressing buttons (the SOURCE and MODE buttons)

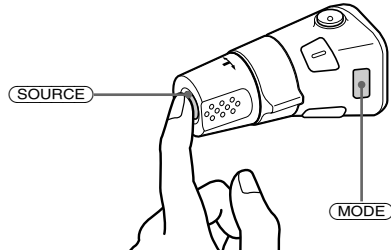

Each time you press **(SOURCE)**, the source changes as follows:

Tuner → CD/Video CD/Super VCD

During radio reception, each time you press **(MODE)**, the band changes as follows:

FM1 → FM2 → FM3 → AM1 → AM2

By rotating the control (the SEEK/AMS control)

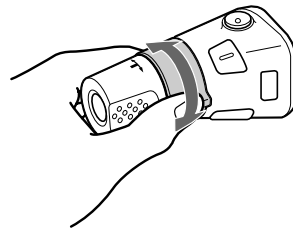

Rotate the control momentarily and release it to:

- Locate a specific track on a disc. Rotate and hold the control until you locate the specific point in a track, then release it to start playback.
- Tune in stations automatically. Rotate and hold the control to find a specific station.

By pushing in and rotating the control (the PRESET control)

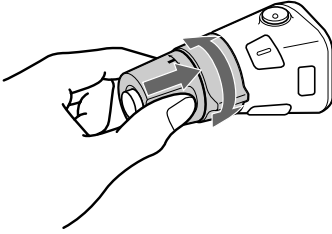

Push in and rotate the control to:
Receive the stations memorised on the
number buttons.

Other operations

Rotate the VOL control to
adjust the volume.

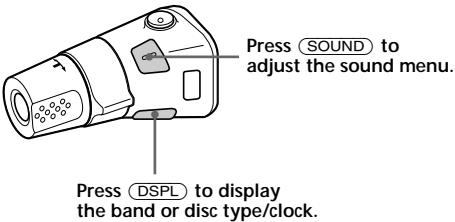
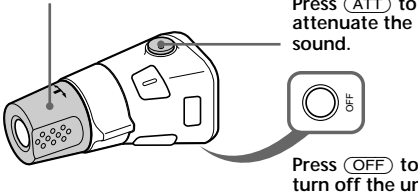

Tip

If your car has no ACC (accessory) position on the ignition key switch, be sure to press **OFF** for two seconds to turn off the clock indication after turning off the engine.

Changing the operative direction

The operative direction of controls is factory-set as shown below.

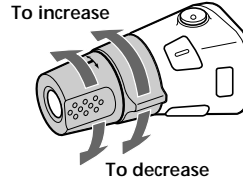

If you need to mount the rotary commander on the right hand side of the steering column, you can reverse the operative direction.

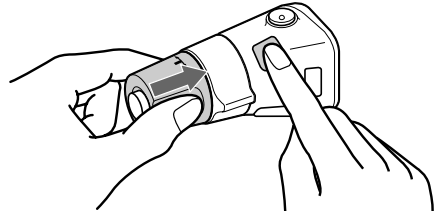

Press **SOUND** for two seconds while
pushing the VOL control.

Tip

You can also change the operative direction of these controls with the unit. (See "Changing the sound and display settings" on page 22.)

Adjusting the sound characteristics

You can adjust the bass, treble, balance, and fader.

You can store the bass and treble levels independently for each source.

1 Select the item you want to adjust by pressing **(SOUND)** repeatedly.

Each time you press **(SOUND)**, the item changes as follows:

BAS (bass) → TRE (treble) → BAL (left-right) → FAD (front-rear)

2 Adjust the selected item by pressing either side of **(SEEK/AMS)**.

When adjusting with the rotary commander, press **(SOUND)** and rotate the VOL control.

Note

Adjust within three seconds after selecting the item.

Attenuating the sound

Press **(ATT)** on the rotary commander or card remote commander.

“ATT-ON” lights up for a while.

To restore the previous volume level, press **(ATT)** again.

Tip

When the interface cable of a car telephone is connected to the ATT lead, the unit decreases the volume automatically when a telephone call comes in (Telephone ATT function).

Changing the sound and display settings

The following items can be set:

SET (setting)

- CLOCK (page 9)
- BEEP — to turn the beeps on or off.
- RM (Rotary Commander) — to change the operative direction of the controls of the rotary commander.
 - Select “NORM” to use the rotary commander as the factory-set position.
 - Select “REV” when you mount the rotary commander on the right side of the steering column.
- PAL/NTSC* — to change the TV colour system to PAL or NTSC.

DIS (display)

- D.INFO (Dual Information) — to display the clock and the play mode at the same time (ON).
- M.DSPL (Motion Display) — to turn the motion display on or off.

Note

If you connect an optional power amplifier and do not use the built-in amplifier, the beep sound will be disabled.

1 Press **(MENU)**.

2 Press either side of **(PRST)** repeatedly until the desired item appears.

Each time you press the (–) side of **(PRST)**, the item changes as follows:

CLOCK → BEEP → RM → D.INFO → M.DSPL → PAL/NTSC*

* This item can be selected when the unit is turned off (clock indication).

Note

The displayed item will differ depending on the source.

Tip

You can easily switch among categories (“SET”, “DIS”, “EDT” (edit mode), and “P/M” (play mode)) by pressing either side of **(PRST)** for two seconds.

3 Press the (+) side of (SEEK/AMS) to select the desired setting (Example: "ON" or "OFF").

4 Press (ENTER).
After the mode setting is completed, the display returns to normal play mode.

Boosting the bass sound

— D-bass

You can enjoy a clear and powerful bass sound.

The D-bass function boosts the low and high frequency signal with a sharper curve than conventional bass boost.

You can hear the bass line more clearly even while the vocal volume remains the same. You can emphasize and adjust the bass sound easily with the D-BASS button.

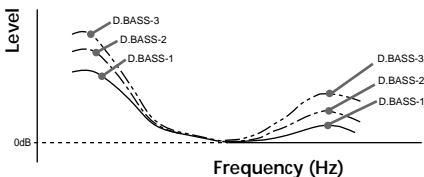

Adjusting the bass curve

Press (D-BASS) repeatedly until the desired bass level (1, 2, or 3) appears in the display.

To cancel, select "D.BASS-OFF."

Note

If the bass sound becomes distorted, select a less effective setting of "D.BASS" or adjust the volume.

Using the On-Screen Display

You can check the operating status of the player and the information about the disc using the on-screen display on the TV.

Press (OSD) on the card remote commander.
The on-screen display will appear on the TV.

Notes

- When you select tuner as the source, the on-screen display will not appear.
- The initial setting of the on-screen display changes depending on the selected source.
When the CD is played back: on
When the Video CD/Super VCD is played back: off

Switching the language for the on-screen display

1 During playback, press (MENU).

2 Press either side of (PRST) repeatedly until "ENGLISH" appears.

3 Press the (+) side of (SEEK/AMS) to select the language.

Each time you press the (+) side of (SEEK/AMS), the language changes as follows:

ENGLISH ↔ CHINESE

4 Press (ENTER).

Display information of the on-screen display

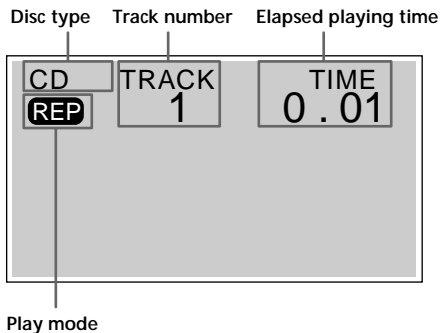

Note

The display information will differ, depending on the operation or settings.

Additional Information

Maintenance

Fuse replacement

When replacing the fuse, be sure to use one matching the amperage rating stated on the original fuse. If the fuse blows, check the power connection and replace the fuse. If the fuse blows again after replacement, there may be an internal malfunction. In such a case, consult your nearest Sony dealer.

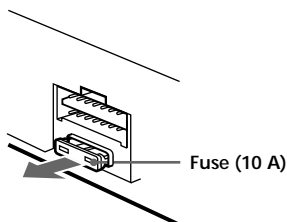

Warning

Never use a fuse with an amperage rating exceeding the one supplied with the unit as this could damage the unit.

Cleaning the connectors

The unit may not function properly if the connectors between the unit and the front panel are not clean. In order to prevent this, open the front panel by pressing **OPEN**, then detach it and clean the connectors with a cotton swab dipped in alcohol. Do not apply too much force. Otherwise, the connectors may be damaged.

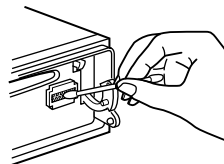

Main unit

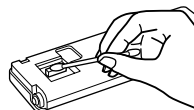

Back of the front panel

Notes

- For safety, turn off the engine before cleaning the connectors, and remove the key from the ignition switch.
- Never touch the connectors directly with your fingers or with any metal device.

Dismounting the unit

- 1 Press the clip inside the front cover with a thin screwdriver, and gently pry the front cover free.

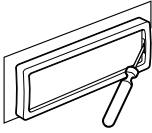

- 2 Repeat step 1 on the left side. The front cover is removed.

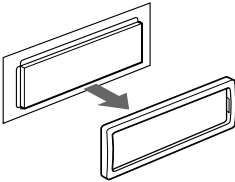

- 3 Use a thin screwdriver to push in the clip on the left side of the unit, then pull out the left side of the unit until the catch clears the mounting.

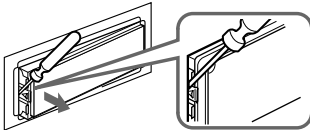

- 4 Repeat step 3 on the right side.

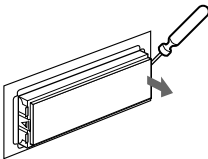

- 5 Slide the unit out of the mounting.

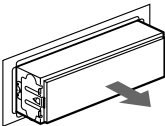

Specifications

CD player section

System	Compact disc digital audio system
Signal-to-noise ratio	90 dB
Frequency response	10 – 20,000 Hz
Wow and flutter	Below measurable limit
Signal format system	PAL/NTSC

Tuner section

FM

Tuning range	FM tuning interval: 50 kHz/200 kHz switchable 87.5 – 108 MHz (at 50 kHz step) 87.5 – 107.9 MHz (at 200 kHz step)
Aerial terminal	External aerial connector
Intermediate frequency	10.7 MHz/450 kHz
Usable sensitivity	9 dBf
Selectivity	75 dB at 400 kHz
Signal-to-noise ratio	65 dB (stereo), 68 dB (mono)
Harmonic distortion at 1 kHz	0.7 % (stereo), 0.4 % (mono)
Separation	35 dB at 1 kHz
Frequency response	30 – 15,000 Hz

AM

Tuning range	AM tuning interval: 9 kHz/10 kHz switchable 531 – 1,602 kHz (at 9 kHz step) 530 – 1,710 kHz (at 10 kHz step)
Aerial terminal	External aerial connector
Intermediate frequency	10.7 MHz/450 kHz
Sensitivity	30 μ V

Power amplifier section

Outputs	Speaker outputs (sure seal connectors)
Speaker impedance	4 – 8 ohms
Maximum power output	50 W \times 4 (at 4 ohms)

General

Outputs	Audio outputs Video output Power aerial relay control lead Power amplifier control lead
Input	Telephone ATT control lead Parking break control lead
Tone controls	Bass \pm 9 dB at 100 Hz Treble \pm 9 dB at 10 kHz
Power requirements	12 V DC car battery (negative earth)
Dimensions	Approx. 178 \times 50 \times 183 mm (w/h/d)
Mounting dimensions	Approx. 182 \times 53 \times 162 mm (w/h/d)
Mass	Approx. 1.2 kg
Supplied accessories	Parts for installation and connections (1 set) Front panel case (1) Card remote commander RM-X200
Optional accessory	Rotary commander RM-X4S
Optional equipment	Mobile colour TV XTL-750W, XTL-75V

Design and specifications are subject to change without notice.

Troubleshooting guide

The following checklist will help you remedy the problems you may encounter with your unit. Before going through the checklist below, check the connection and operating procedures.

General

Problem	Cause/Solution
No sound.	<ul style="list-style-type: none">• Cancel the ATT function.• Set the fader control to the centre position for two-speaker system.• Rotate the dial clockwise to adjust the volume.
The contents of the memory have been erased.	<ul style="list-style-type: none">• The power cord or battery has been disconnected.• The RESET button has been pressed. → Store again into the memory.
Indications do not appear in the display.	Remove the front panel and clean the connectors. See "Cleaning the connectors" (page 24) for details.
No beep sound.	<ul style="list-style-type: none">• The beep sound is cancelled (page 22).• If you connect an optional amplifier and do not use the built-in amplifier, the beep sound will be deactivated.

CD/Video CD/Super VCD playback

Problem	Cause/Solution
A disc cannot be loaded.	<ul style="list-style-type: none">• Another CD is already loaded.• The CD is forcibly inserted upside down or in the wrong way.
Playback does not begin.	Defective or dirty CD.
A disc is automatically ejected.	The ambient temperature exceeds 50°C.
CD will not be ejected.	You have closed the front panel or pushed the disc forcibly into the unit while the unit was ejecting the disc after you pressed ▲. → Press the RESET button.
The operation buttons do not function.	Press the RESET button.
The sound skips due to vibration.	<ul style="list-style-type: none">• The unit is installed at an angle of more than 60°.• The unit is not installed in a sturdy part of the car.
The sound skips.	Defective or dirty CD.

continue to next page →

Problem	Cause/Solution
No picture.	<ul style="list-style-type: none"> • Turn on the TV. • Select the video input on the TV so that you can view the pictures from this unit. • The TV is on while driving. <ul style="list-style-type: none"> → The pictures appear only while the car is parked and the parking brake is set.
The picture noise appears.	<ul style="list-style-type: none"> • Defective or dirty CD. • The colour system setting is incorrect. <ul style="list-style-type: none"> → Set the colour system to “PAL” or “NTSC” according to the connected TV.
The menu screen does not appear.	<ul style="list-style-type: none"> • The Video CD/Super VCD does not feature PBC function. • The PBC function is set to off. <ul style="list-style-type: none"> → Set the PBC function to on (page 14).
The sound loses stereo effect.	<p>The sound select is set to “MONO-L” or “MONO-R.”</p> <p>→ Set the sound select to “STEREO” (page 15).</p>

Radio reception

Problem	Cause/Solution
Preset tuning is not possible.	<ul style="list-style-type: none"> • Store the correct frequency in the memory. • The broadcast signal is too weak.
The stations cannot be received. The sound is hampered by noises.	<p>Connect a power aerial control lead (blue) or accessory power supply lead (red) to the power supply lead of a car’s aerial booster. (Only when your car has built-in FM/AM aerial in the rear/side glass.)</p>
Automatic tuning is not possible.	<p>The broadcast signal is too weak.</p> <p>→ Use manual tuning.</p>
The “ST” indication flashes.	<ul style="list-style-type: none"> • Tune in the frequency accurately. • The broadcast signal is too weak. <ul style="list-style-type: none"> → Set to the MONO mode (page 19).
No picture.	<p>When the tuner is selected, no signal is output from the VIDEO OUT terminal.</p>

If the above-mentioned solutions do not help improve the situation, consult your nearest Sony dealer.

¡Bienvenido!

Gracias por adquirir el reproductor multimedia de Sony. Esta unidad le permitirá disfrutar de varias funciones mediante el uso de los siguientes accesorios de control:

Accesorio suministrado

Control remoto de tarjeta RM-X200

Accesorio opcional

Mando rotativo RM-X4S

Precauciones

- Si aparca el automóvil bajo la luz solar directa y se produce un considerable aumento de temperatura en su interior, deje que la unidad se enfríe antes de utilizarla.
- Si la unidad no recibe alimentación, compruebe las conexiones en primer lugar. Si todo está en orden, examine el fusible.
- Si el automóvil dispone de antena motorizada, observe que ésta se extenderá automáticamente durante el funcionamiento de la unidad.

Si desea realizar alguna consulta o solucionar algún problema referentes a la unidad que no aparezcan en este manual, póngase en contacto con el proveedor Sony más próximo.

Condensación de humedad

En días lluviosos o en zonas muy húmedas, es posible que se condense humedad en las lentes del interior de la unidad. Si esto ocurre, ésta no funcionará correctamente. En este caso, extraiga el disco y espere una hora aproximadamente hasta que se haya evaporado la humedad.

Para mantener una alta calidad de sonido

Si hay soportes para bebidas cerca del equipo de audio, tenga cuidado de no salpicar zumos y demás bebidas suaves sobre la unidad y el CD. Los residuos azucarados en la unidad o en el CD pueden ensuciar las lentes del interior de dicha unidad, reducir la calidad de sonido o impedir la reproducción de éste.

Indice

Acerca de los discos	4
Notas sobre los discos compactos	5
Localización de los controles	6

Procedimientos iniciales

Restauración de la unidad	8
Extracción del panel frontal	8
Activación/desactivación de la unidad	9
Cómo utilizar el menú	9
Ajuste del reloj	9

CD

Reproducción de CD	10
Reproducción repetida de pistas	
— Reproducción repetida	11
Reproducción de pistas en orden aleatorio	
— Reproducción aleatoria	11
Creación de programas	
— Memoria de programa	11

CD de video/Super VCD

Visualización de las imágenes de discos compactos de video/Super VCD ...	13
Reproducción repetida de pistas	
— Reproducción repetida	16
Reproducción de pistas en orden aleatorio	
— Reproducción aleatoria	16
Creación de programas	
— Memoria de programa	16

Radio

Memorización automática de emisoras	
— Memorización de la mejor sintonía (BTM)	18
Memorización de las emisoras deseadas	18
Recepción de emisoras memorizadas	19

Otras funciones

Etiquetado del mando rotativo	20
Uso del mando rotativo	20
Ajuste de las características de sonido	22
Atenuación del sonido	22
Cambio de los ajustes de sonido y visualización	22
Refuerzo de los graves	
— D-bass	23
Uso de la indicación en pantalla	23

Información complementaria

Mantenimiento	24
Desmontaje de la unidad	25
Especificaciones	26
Guía de solución de problemas	27

Acerca de los discos

Esta unidad puede reproducir los siguientes discos:

tipo de disco	etiqueta del disco	material grabado	tamaño del disco	tiempo máximo de reproducción
CD de video VCD	 VIDEO CD 	sonido e imágenes en movimiento	12 cm	74 minutos
			8 cm *	20 minutos
CD Super Video Super VCD	 VIDEO CD	sonido e imágenes en movimiento	12 cm	70 minutos
CD de audio		sólo sonido	12 cm	74 minutos
			8 cm *	20 minutos

* Para reproducir discos de 8 cm, utilice el adaptador opcional de Sony para discos compactos single (CSA-8).

Acercas de los discos compactos de video y Super VCD

Disco compacto que contiene imágenes en movimiento.

Los datos de imagen utilizan el formato MPEG 1 (CD de video) o MPEG 2 (Super VCD), estándares mundiales de tecnología de compresión digital.

Los discos compactos de video y Super VCD también contienen datos compactos de audio.

Los sonidos que se encuentren fuera del margen de audición humana se comprimen, mientras que los sonidos que sí podemos oír no se comprimen.

El Super VCD está reconocido como el estándar superior y este formato incluye muchas de las funciones de video DVD.

Existen 2 versiones de discos compactos de video.

- **Versión 1.1:**

Sólo permiten reproducir imágenes en movimiento y sonido.

- **Versión 2.0:**

Permiten reproducir imágenes fijas de alta resolución y disfrutar de funciones PBC (Control de reproducción).

Esta unidad admite ambas versiones.

Notas sobre los discos compactos

Un disco sucio o defectuoso puede causar pérdidas de sonido durante su reproducción. Para obtener un sonido óptimo, agarre el disco de la siguiente forma. Agarre el disco por los bordes y no toque la superficie para mantenerlo limpio.



No adhiera papel ni cinta en los discos.

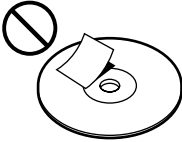

No exponga los discos a la luz solar directa ni a fuentes térmicas, como conductos de aire caliente. No deje los discos en un automóvil aparcado bajo la luz solar directa, en cuyo interior pueda producirse un considerable aumento de temperatura.



Antes de reproducir un disco, frótelo con un paño limpiador opcional. Hágalo en la dirección de las flechas de la ilustración.



No utilice disolventes tales como bencina, diluyentes, limpiadores disponibles en las tiendas del ramo ni aerosoles destinados a discos analógicos.

Notas sobre los discos

Si emplea los discos descritos a continuación, el residuo adherente puede causar que el CD deje de girar y producir fallos de funcionamiento o dañar los discos.

No utilice discos compactos de segunda mano o de alquiler que tengan residuos adherentes en la superficie (por ejemplo, de adhesivos despegados o tinta, o de restos de pegamento de los adhesivos).

Residuos adherentes. Tinta adherente.



No utilice discos compactos de alquiler con etiquetas viejas que estén comenzando a despegarse.

Adhesivos que empiezan a despegarse y dejan un residuo adherente.



No emplee discos compactos con etiquetas o adhesivos fijados.

Etiquetas adheridas.

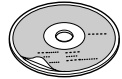

Notas sobre los discos CD-R y CD-RW

- Es posible reproducir discos CD-R (discos compactos grabables) y CD-RW (discos compactos rescribibles) en esta unidad. No obstante, en función de las condiciones del equipo de grabación o del propio disco, determinados discos pueden no reproducirse en esta unidad.
- No es posible reproducir discos CD-R/CD-RW que no estén finalizados (es preciso que los discos grabados estén finalizados para poder reproducirlos en el reproductor de CD de audio).

Reproducción de discos compactos de 8 cm

Utilice el adaptador opcional para discos compactos sencillos de Sony (CSA-8) para proteger el reproductor de CD contra daños.

Localización de los controles

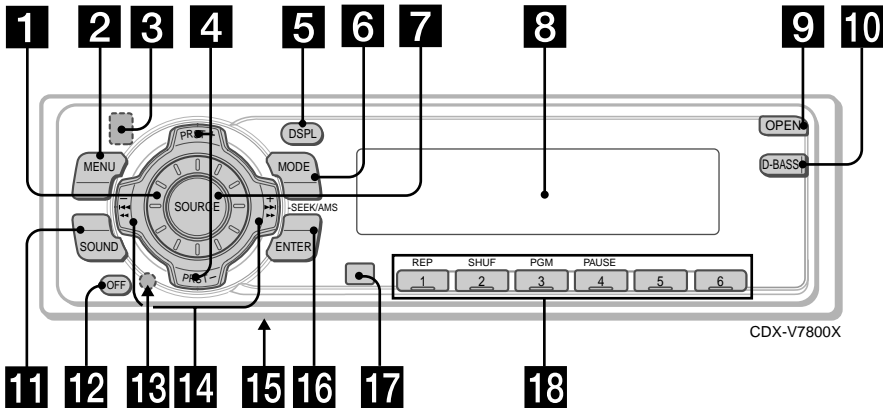

Consulte las páginas indicadas para obtener más información.

- 1** Dial de control de volumen
- 2** Botón MENU
9, 11, 12, 15, 16, 17, 18, 19, 22, 23
- 3** Botón ▲ (expulsión) (situado en la parte frontal de la unidad, detrás del panel frontal) 10, 13
- 4** Botones PRST +/- (cursor arriba/abajo)
9, 11, 12, 14, 15, 16, 17, 18, 19, 22, 23
Durante la recepción de la radio:
Selección de emisoras memorizadas
19
- 5** Botón DSPL (cambio del modo de indicación) 10, 13
- 6** Botón MODE 18, 19
- 7** Botón SOURCE (TUNER/CD/CD de video/Super VCD) 7, 9, 10, 13, 18, 19
- 8** Visor
- 9** Botón OPEN 8, 10, 13, 24
- 10** Botón D-BASS 23
- 11** Botón SOUND 22
- 12** Botón OFF* 7, 8, 9, 10, 13
- 13** Botón RESET (situado en la parte frontal de la unidad detrás del panel frontal) 8
- 14** Botones SEEK/AMS +/- (cursor izquierda/derecha)
9, 11, 12, 14, 15, 16, 17, 19, 22, 23
Sensor de música automático 10, 14
Búsqueda manual 10, 14
Búsqueda 18, 19
- 15** Selector de frecuencia (situado en la base de la unidad)
El intervalo de sintonización de AM (FM) está ajustado en fábrica en la posición 10 k (200 k). Asegúrese de que la posición 9 k (50 k) esté seleccionada.
- 16** Botón ENTER
9, 11, 12, 14, 15, 16, 17, 18, 19, 23
- 17** Receptor para el control remoto de tarjeta
- 18** Botones numéricos
Durante la recepción de la radio:
Selección de números de memorización 18, 19
Durante la reproducción de CD/CD de video/Super VCD:
① REP 11, 16
② SHUF 11, 16
③ PGM 12, 17
④ PAUSE 10, 13

* **Advertencia sobre la instalación en un automóvil que no disponga de posición ACC (auxiliar) en el interruptor de la llave de encendido**
Asegúrese de presionar **OFF** en la unidad durante dos segundos para desactivar la indicación del reloj después de apagar el motor.
Si presiona **OFF** sólo momentáneamente, la indicación del reloj no se desactivará y esto causará el desgaste de la batería.

Control remoto de tarjeta RM-X200

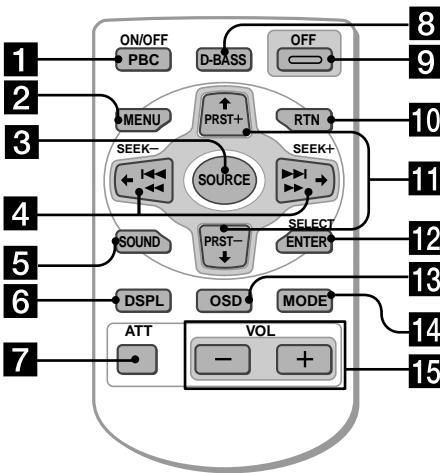

Nota

Una unidad cuya alimentación haya desconectado manteniendo presionado (OFF) durante dos segundos no podrá gobernarse con el control remoto de tarjeta a menos que presione (SOURCE) de la unidad, o que haya insertado un disco para activar en primer lugar la unidad.

Los botones correspondientes del control remoto de tarjeta controlan las mismas funciones que los de esta unidad.

- 1 Botón PBC ON/OFF 14
- 2 Botón MENU
- 3 Botón SOURCE
- 4 Botones SEEK/AMS (cursor ←/→)
- 5 Botón SOUND
- 6 Botón DSPL
- 7 Botón ATT 22
- 8 Botón D-BASS
- 9 Botón OFF
- 10 Botón RTN 14
- 11 Botones PRST (cursor ↑/↓)
- 12 Botón SELECT/ENTER
- 13 Botón OSD 23
- 14 Botón MODE
- 15 Botones VOL

Sustitución de la pila de litio

Cuando la pila dispone de poca energía, el alcance del control remoto de tarjeta se reduce. Sustituya la pila por una nueva de litio CR2025.



Notas sobre la pila de litio

- Mantenga la pila de litio fuera del alcance de los niños. Si la pila se ingiere, póngase en contacto inmediatamente con un médico.
- Limpie la pila con un paño seco para garantizar un contacto óptimo.
- Asegúrese de observar la polaridad correcta cuando instale la pila.
- No agarre la pila con pinzas metálicas, ya que si lo hace puede producirse un cortocircuito.

ADVERTENCIA

La pila puede explotar si no se emplea adecuadamente. No recargue la pila; tampoco la desmonte ni la arroje al fuego.

Procedimientos iniciales

Fijación del panel frontal

Coloque el orificio (A) del panel sobre el eje (B) de la unidad como muestra la ilustración y, a continuación, ejerza presión sobre el lado izquierdo para fijarlo.

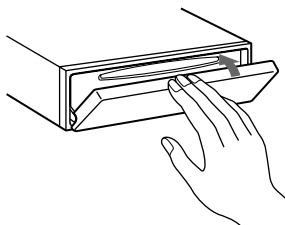
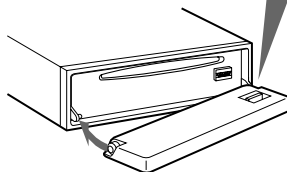
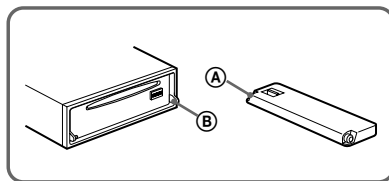

Restauración de la unidad

Antes de utilizar la unidad por primera vez o después de sustituir la batería del automóvil, es necesario restaurar dicha unidad.

Extraiga el panel frontal y presione el botón RESET con un objeto puntiagudo, como un bolígrafo.



Botón RESET

Nota

Al presionar el botón RESET se borrarán los ajustes del reloj y algunas funciones memorizadas.

Extracción del panel frontal

Es posible extraer el panel frontal de esta unidad para evitar su robo.

1 Presione (OFF).

2 Presione (OPEN), deslice el panel frontal hacia la derecha y tire del lado izquierdo del panel.

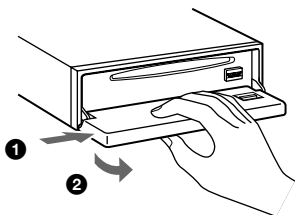

Notas

- No coloque nada sobre la superficie interior del panel frontal.
- Procure no dejar caer el panel al extraerlo de la unidad.
- Si retira el panel con la unidad encendida, se desactivará automáticamente la alimentación para evitar dañar los altavoces.
- Cuando lleve consigo el panel, guárdelo en el estuche suministrado.

Notas

- Tenga cuidado de no fijar el panel frontal al revés.
- No ejerza excesiva presión sobre el panel al fijarlo a la unidad.
- No sujete con demasiada fuerza ni presione excesivamente sobre el visor del panel frontal.
- No exponga el panel frontal a la luz solar directa, a fuentes térmicas, como conductos de aire caliente, ni lo deje en un lugar húmedo. No lo deje nunca sobre el salpicadero de un automóvil aparcado bajo la luz solar directa, ya que podría producirse un considerable aumento de temperatura.

Alarma de precaución

Si gira el interruptor de la llave de encendido a la posición OFF sin haber extraído el panel frontal, la alarma de precaución emitirá pitidos durante unos segundos.

Si conecta un amplificador opcional de potencia y no utiliza el incorporado, los pitidos se desactivarán.

Activación/desactivación de la unidad

Activación de la unidad

Presione **(SOURCE)** o inserte un CD en la unidad. Para obtener información detallada sobre el funcionamiento, consulte las páginas 10 (CD), 13 (CD de video/Super VCD) y 18 (radio).

Desactivación de la unidad

Presione **(OFF)** para detener la reproducción de CD o la recepción de FM/AM (las teclas permanecerán iluminadas y el visor encendido).

Presione **(OFF)** durante dos segundos para desactivar completamente la unidad.

Nota

Si el automóvil no dispone de posición ACC en el interruptor de la llave de encendido, asegúrese de apagar la unidad presionando **(OFF)** durante dos segundos para evitar el desgaste de la batería del automóvil.

Cómo utilizar el menú

Esta unidad se utiliza mediante la selección de elementos en un menú.

Para realizar la selección, entre primero en el modo de menú y elija arriba/abajo ((+)/(-) de **(PRST)**) o izquierda/derecha ((-)/(+) de **(SEEK/AMS)**).

(PRST)



(+): para seleccionar hacia arriba

(-): para seleccionar hacia abajo

(SEEK/AMS)



(-): para seleccionar hacia la izquierda

(+): para seleccionar hacia la derecha

Ajuste del reloj

El reloj dispone de una indicación digital de 12 horas.

Ejemplo: Para ajustar el reloj a las 10:08

- 1 Presione **(MENU)** y, a continuación, cualquier lado de **(PRST)** varias veces hasta que aparezca "CLOCK".

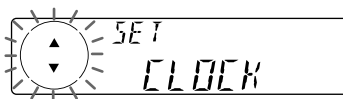

- 1 Presione **(ENTER)**.

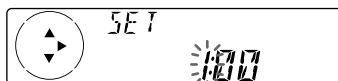

Los dígitos de la hora parpadean.

- 2 Presione cualquier lado de **(PRST)** para ajustar la hora.



- 3 Presione el lado **(+)** de **(SEEK/AMS)**.

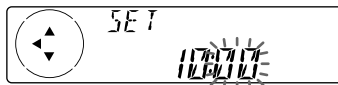

La indicación de minutos parpadea.

- 4 Presione cualquier lado de **(PRST)** para ajustar los minutos.

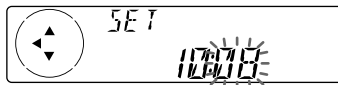

- 2 Presione **(ENTER)**.

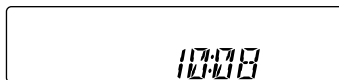

El reloj se pone en funcionamiento.

Al finalizar el ajuste del reloj, el visor volverá al modo de reproducción normal.

Nota

Con el ajuste inicial, la indicación del reloj aparece mientras la unidad está apagada.

Si el modo D.INFO está ajustado en ON, la hora siempre se mostrará (página 22).

CD

El procedimiento de utilización de los discos compactos de video/Super VCD difiere del de los discos compactos (CD). Para obtener información detallada, consulte la página 13 (CD de video/Super VCD).

Reproducción de CD

1 Presione **OPEN** e inserte el disco.

Con el lado de la etiqueta hacia arriba

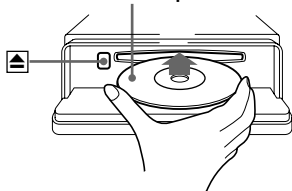

2 Cierre el panel frontal.

La reproducción se iniciará de forma automática.

Si hay un disco insertado, presione **SOURCE** varias veces hasta que aparezca "CD" para iniciar la reproducción.

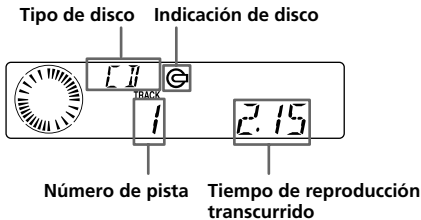

Cuando finalice la última pista del disco

La indicación de número de pista volverá a "1" y la reproducción volverá a iniciarse a partir de la primera pista del disco.

Para	Presione
Introducir pausas durante la reproducción y reanudar ésta tras la pausa	(PAUSE)
Detener la reproducción	OFF
Expulsar el disco	OPEN y, a continuación,

Cambio de la indicación del visor

Cada vez que presione **(DSPL)** durante la reproducción, el elemento cambiará de la siguiente forma:

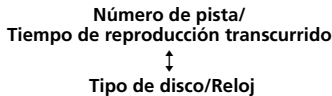

El visor cambiará automáticamente al modo de desplazamiento de indicaciones transcurridos unos segundos.

En el modo de desplazamiento de indicaciones, todos los elementos se desplazan por el visor de uno en uno por orden.

Consejo

Es posible desactivar el modo de desplazamiento de indicaciones por el visor. (Consulte "Cambio de los ajustes de sonido y visualización" en la página 22.)

Localización de una pista específica

— Sensor de música automático (AMS)

Durante la reproducción, presione cualquier lado de **(SEEK/AMS)** momentáneamente por cada pista que desee omitir.

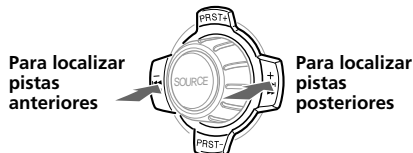

Localización de un punto específico de una pista — Búsqueda manual

Durante la reproducción, presione y mantenga presionado cualquier lado de **(SEEK/AMS)**. Deje de presionarlo cuando encuentre el punto que desee.

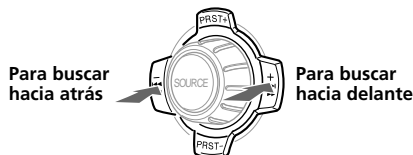

Nota

Si "-----" o "=====" aparece en el visor, significa que ha llegado al principio o al final del disco, por lo que no podrá continuar.

Reproducción repetida de pistas

— Reproducción repetida

Durante la reproducción, presione

① (REP).

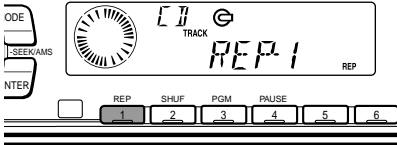

Se inicia la reproducción repetida.

Para volver al modo de reproducción normal, seleccione "REP-OFF".

Reproducción de pistas en orden aleatorio

— Reproducción aleatoria

Durante la reproducción, presione

② (SHUF).

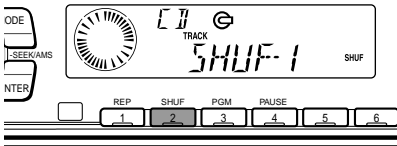

Se inicia la reproducción en orden aleatorio.

Para volver al modo de reproducción normal, seleccione "SHUF-OFF".

Creación de programas

— Memoria de programa

Puede elegir las pistas que prefiera de un disco, y crear su propio programa para reproducirlas en el orden que desee.

El programa se almacenará en la memoria de la unidad. Puede seleccionar hasta 20 pistas para un programa.

1 Durante la reproducción, presione (MENU) y, a continuación, cualquier lado de (PRST) varias veces hasta que aparezca "PGM-SET".

2 Presione (ENTER).

Modo de edición de programa



Número de la pista en reproducción

Número de programa

3 Presione cualquier lado de (SEEK/AMS) varias veces para seleccionar la pista.

4 Presione (ENTER).



Mientras se crea un programa, el visor aparece como se muestra anteriormente. Cada vez que presione (ENTER), el número de programa aumentará en uno.

5 Para continuar introduciendo pistas, repita los pasos 3 y 4.

6 Cuando termine de introducir pistas, presione (MENU) dos veces.

Notas

- "***FULL**" aparecerá en el visor si intenta introducir más de 20 pistas en un programa.
- Los modos de reproducción repetida y aleatoria se suspenderán hasta que finalice el modo de edición de programas.

Continúa en la página siguiente →

Reproducción del programa almacenado

Durante la reproducción, presione **(3)** (PGM).

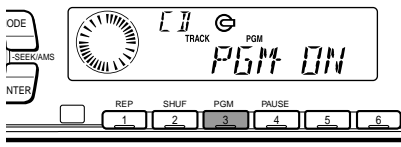

Se inicia la reproducción de programa.

Para recuperar el modo de reproducción normal, seleccione "PGM-OFF".

Nota

"NO DATA" aparecerá en el visor si no hay ninguna pista almacenada en el programa.

Borrado del programa completo

1 Durante la reproducción, presione **(MENU)** y, a continuación, cualquier lado de **(PRST)** varias veces hasta que aparezca "PGM-SET".

2 Presione **(ENTER)**.

3 Presione el lado **(-)** de **(PRST)** varias veces hasta que aparezca "ERASE-ALL".



4 Presione **(ENTER)** durante 2 segundos.



El programa completo se borrará.

5 Presione **(MENU)** dos veces.

Adición de pistas al programa

1 Durante la reproducción, presione **(MENU)** y, a continuación, cualquier lado de **(PRST)** varias veces hasta que aparezca "PGM-SET".

2 Presione **(ENTER)**.
Cuando añadida una pista al final de un programa, omite el paso 3.

3 Presione cualquier lado de **(PRST)** varias veces para seleccionar el número del programa en el que desea insertar una pista nueva.

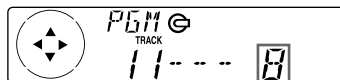

Número de programa

4 Presione **(SEEK/AMS)** para seleccionar la pista nueva.

5 Presione **(ENTER)**.
La pista seleccionada se inserta en ese número de programa, y las pistas posteriores se reenumeran.
Para continuar insertando pistas, repita los pasos 3 a 5.

6 Presione **(MENU)** dos veces.

Nota

Una vez llenas las 20 celdas, el visor muestra "***FULL**" y no es posible insertar más pistas.

Borrado de pistas de un programa

1 Durante la reproducción, presione **(MENU)** y, a continuación, cualquier lado de **(PRST)** varias veces hasta que aparezca "PGM-SET".

2 Presione **(ENTER)**.

3 Presione cualquier lado de **(PRST)** varias veces para seleccionar el programa que contenga el número de la pista que desea borrar.

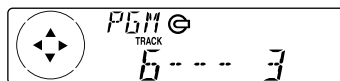

4 Presione **(ENTER)** durante 2 segundos.
La pista seleccionada se borra y las pistas posteriores se reenumeran.

5 Presione **(MENU)** dos veces.

CD de video/ Super VCD

El procedimiento de utilización de los discos compactos (CD) difiere del de los discos compactos de video/Super VCD. Para obtener información detallada, consulte la página 10 (CD).

Visualización de las imágenes de discos compactos de video/Super VCD

Algunas operaciones pueden ser distintas o estar limitadas en función del CD de video/Super VCD. Consulte las instrucciones suministradas con el disco.

Nota

Esta unidad cambia el sistema de color, PAL/NTSC, en función del TV. (Consulte "Cambio de los ajustes de sonido y visualización" en la página 22.)

1 Encienda el TV portátil en color conectado y seleccione la entrada de video para poder ver las imágenes de esta unidad.

2 Presione **OPEN e inserte un disco.**

Con el lado de la etiqueta hacia arriba

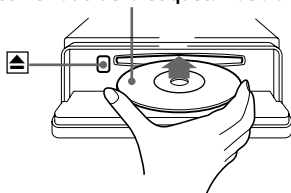

3 Cierre el panel frontal.

La reproducción se iniciará de forma automática.

Consejo

Es posible que la pantalla de menús aparezca en el TV en función del CD de video/Super VCD. Para reproducir el disco de forma interactiva, siga las instrucciones de la pantalla de menús. (Consulte "Funciones PBC (Control de reproducción)" en la página 14.)

Si ya hay un disco insertado, presione **(SOURCE)** varias veces hasta que aparezca "VCD"/"SVCD" para iniciar la reproducción.

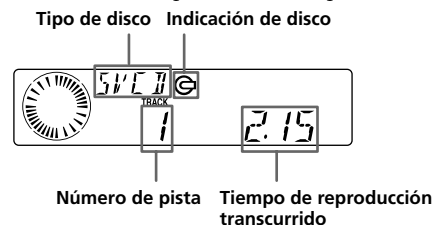

Cuando finalice la última pista del disco

La indicación de número de pista volverá a "1" y la reproducción volverá a iniciarse a partir de la primera pista del disco.

Para	Presione
Introducir pausas durante la reproducción y reanudar ésta tras la pausa	(PAUSE)
Detener la reproducción	(OFF)
Expulsar el disco	(OPEN) y, a continuación, (▲)

Cambio de la indicación del visor

Cada vez que presione **(DISPL)** durante la reproducción, el elemento cambiará de la siguiente forma:

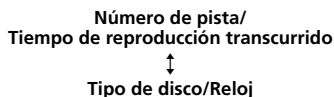

El visor cambiará automáticamente al modo de desplazamiento de indicaciones transcurridos unos segundos.

En el modo de desplazamiento de indicaciones, todos los elementos se desplazan por el visor de uno en uno por orden.

Consejo

Es posible desactivar el modo de desplazamiento de indicaciones por el visor. (Consulte "Cambio de los ajustes de sonido y visualización" en la página 22.)

Continúa en la página siguiente →

Localización de una pista específica

— Sensor de música automático (AMS)

Durante la reproducción, presione cualquier lado de (SEEK/AMS) momentáneamente por cada pista que desee omitir.

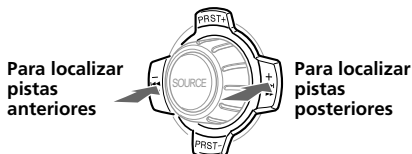

Localización de un punto específico de una pista — Búsqueda manual

Durante la reproducción, presione y mantenga presionado cualquier lado de (SEEK/AMS). Deje de presionarlo cuando encuentre el punto que desee.

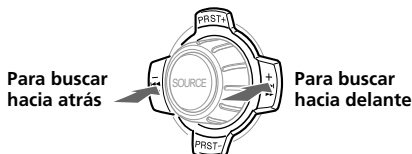

Si presiona y mantiene presionado (SEEK/AMS), la velocidad de previsualización aumentará de la siguiente forma:

Cuatro previsualizaciones espaciadas a intervalos de tres segundos

Cuatro previsualizaciones espaciadas a intervalos de 10 segundos

Cuatro previsualizaciones espaciadas a intervalos de 20 segundos

Todas las previsualizaciones posteriores espaciadas a intervalos de 40 segundos

Nota

Si "....." o "....." aparece en el visor, significa que ha llegado al principio o al final del disco, por lo que no podrá continuar.

Funciones PBC (Control de reproducción)

Al reproducir discos compactos de video (versión 2.0)/Super VCD con funciones PBC, podrá realizar sencillas operaciones interactivas, operaciones con funciones de búsqueda, etc.

La reproducción PBC permite reproducir discos compactos de video/Super VCD de forma interactiva siguiendo el menú de la pantalla del TV.

1 Inicie la reproducción de un CD de video/Super VCD con funciones PBC.

2 Presione (PBC ON/OFF) en el control remoto de tarjeta.

3 Presione cualquier lado de (PRST) para seleccionar el número del elemento que desee.

Presione el lado (-) de (SEEK/AMS) para volver a la pantalla del menú anterior, y presione el lado (+) de (SEEK/AMS) para pasar al menú siguiente.

4 Presione (SELECT/ENTER) en el control remoto de tarjeta o (ENTER) en la unidad.

Siga las instrucciones del menú que aparece en pantalla para realizar operaciones interactivas.

Durante la reproducción, presione (RTN) en el control remoto de tarjeta para volver a la pantalla anterior de selección.

Notas

- Consulte las instrucciones suministradas con el disco, ya que el procedimiento de utilización puede variar en función del CD de video/Super VCD.
- Si la función PBC está desactivada, la reproducción volverá a iniciarse a partir de la primera pista del disco.
- Si sustituye el disco, la función PBC se desactivará.
- Las reproducciones repetida, aleatoria y de programa no funcionan durante la reproducción PBC.

Cambio del sonido

Algunos discos están grabados en formato multiplex con diferentes sonidos grabados en los canales izquierdo y derecho. Con estos discos, seleccione el canal que contenga el sonido que desee escuchar. El sonido seleccionado se oirá por ambos altavoces.

- 1 Durante la reproducción, presione **(MENU)**.
- 2 Presione cualquier lado de **(PRST)** varias veces hasta que aparezca "STEREO".

- 3 Presione el lado (+) de **(SEEK/AMS)** para seleccionar el sonido.

Cada vez que presione el lado (+) de **(SEEK/AMS)**, el elemento cambiará de la siguiente forma:



- 4 Presione **(ENTER)**.

Selección del idioma (sólo Super VCD)

Con discos Super VCD en los que haya sonido bilingüe grabado, puede seleccionar el idioma que desee mientras se reproduce el Super VCD.

- 1 Durante la reproducción, presione **(MENU)**.
- 2 Presione cualquier lado de **(PRST)** varias veces hasta que aparezca "LANGUAGE1".

- 3 Presione el lado (+) de **(SEEK/AMS)** para seleccionar el idioma.

Cada vez que presione el lado (+) de **(SEEK/AMS)**, el idioma cambiará de la siguiente forma:

LANGUAGE1 ↔ LANGUAGE2

- 4 Presione **(ENTER)**.

Visualización del idioma de los subtítulos (sólo Super VCD)

Con discos Super VCD en los que haya subtítulos multilingües grabados, puede cambiar los subtítulos cuando lo desee mientras se reproduce el Super VCD.

- 1 Durante la reproducción, presione **(MENU)**.
- 2 Presione cualquier lado de **(PRST)** varias veces hasta que aparezca "TITLE-OFF".

- 3 Presione el lado (+) de **(SEEK/AMS)** para seleccionar el idioma de los subtítulos.

Cada vez que presione el lado (+) de **(SEEK/AMS)**, el subtítulo cambiará de la siguiente forma:

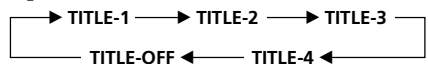

- 4 Presione **(ENTER)**.

Reproducción repetida de pistas

— Reproducción repetida

Durante la reproducción, presione

① (REP).

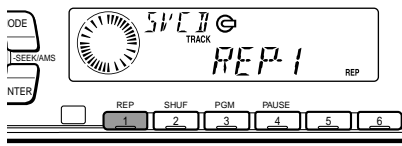

Se inicia la reproducción repetida.

Para volver al modo de reproducción normal, seleccione "REP-OFF".

Reproducción de pistas en orden aleatorio

— Reproducción aleatoria

Durante la reproducción, presione

② (SHUF).

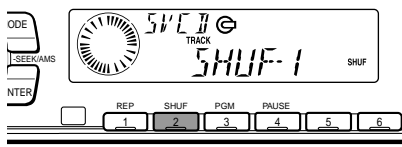

Se inicia la reproducción en orden aleatorio.

Para volver al modo de reproducción normal, seleccione "SHUF-OFF".

Creación de programas

— Memoria de programa

Puede elegir las pistas que prefiera de un disco, y crear su propio programa para reproducirlas en el orden que desee.

El programa se almacenará en la memoria de la unidad. Puede seleccionar hasta 20 pistas para un programa.

1 Durante la reproducción, presione (MENU) y, a continuación, cualquier lado de (PRST) varias veces hasta que aparezca "PGM-SET".

2 Presione (ENTER).

Modo de edición de programa



Número de la pista en reproducción Número de programa

3 Presione cualquier lado de (SEEK/AMS) varias veces para seleccionar la pista.

4 Presione (ENTER).



Mientras se crea un programa, el visor aparece como se muestra anteriormente. Cada vez que presione (ENTER), el número de programa aumentará en uno.

5 Para continuar introduciendo pistas, repita los pasos 3 y 4.

6 Cuando termine de introducir pistas, presione (MENU) dos veces.

Notas

- "***FULL**" aparecerá en el visor si intenta introducir más de 20 pistas en un programa.
- Los modos de reproducción repetida y aleatoria se suspenderán hasta que finalice el modo de edición de programas.

Reproducción del programa almacenado

Durante la reproducción, presione **(3)** (PGM).

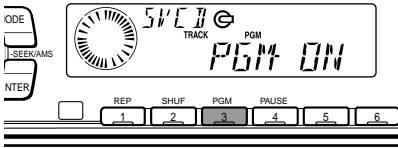

Se inicia la reproducción de programa.

Para recuperar el modo de reproducción normal, seleccione "PGM-OFF".

Nota

"NO DATA" aparecerá en el visor si no hay ninguna pista almacenada en el programa.

Borrado del programa completo

1 Durante la reproducción, presione **(MENU)** y, a continuación, cualquier lado de **(PRST)** varias veces hasta que aparezca "PGM-SET".

2 Presione **(ENTER)**.

3 Presione el lado (-) de **(PRST)** varias veces hasta que aparezca "ERASE-ALL".

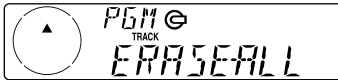

4 Presione **(ENTER)** durante 2 segundos.



El programa completo se borrará.

5 Presione **(MENU)** dos veces.

Adición de pistas al programa

1 Durante la reproducción, presione **(MENU)** y, a continuación, cualquier lado de **(PRST)** varias veces hasta que aparezca "PGM-SET".

2 Presione **(ENTER)**.

Cuando añada una pista al final de un programa, omite el paso 3.

3 Presione cualquier lado de **(PRST)** varias veces para seleccionar el número del programa en el que desee insertar una pista nueva.

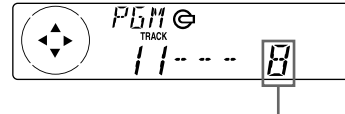

Número de programa

4 Presione **(SEEK/AMS)** para seleccionar la pista nueva.

5 Presione **(ENTER)**.

La pista seleccionada se inserta en ese número de programa, y las pistas posteriores se reenumeran.

Para continuar insertando pistas, repita los pasos 3 a 5.

6 Presione **(MENU)** dos veces.

Nota

Una vez llenas las 20 celdas, el visor muestra "***FULL**" y no es posible insertar más pistas.

Borrado de pistas de un programa

1 Durante la reproducción, presione **(MENU)** y, a continuación, cualquier lado de **(PRST)** varias veces hasta que aparezca "PGM-SET".

2 Presione **(ENTER)**.

3 Presione cualquier lado de **(PRST)** varias veces para seleccionar el programa que contenga el número de la pista que desee borrar.



4 Presione **(ENTER)** durante 2 segundos.

La pista seleccionada se borra y las pistas posteriores se reenumeran.

5 Presione **(MENU)** dos veces.

Memorización de las emisoras deseadas

Es posible memorizar hasta 18 emisoras en FM (6 en FM1, 6 en FM2 y 6 en FM3) y hasta 12 de AM (6 en AM1 y 6 en AM2) en el orden que desee.

Memorización automática de emisoras

— Memorización de la mejor sintonía (BTM)

Esta unidad selecciona las emisoras de señal más intensa y las memoriza por orden de frecuencia. Es posible almacenar hasta 6 emisoras de cada banda (FM1, FM2, FM3, AM1 y AM2).

Precaución

Durante la conducción, utilice la memorización de la mejor sintonía para evitar accidentes.

1 Presione **(SOURCE)** varias veces para seleccionar el sintonizador.

Cada vez que presione **(SOURCE)**, la fuente cambiará de la siguiente forma:

Sintonizador ↔ CD/CD de video/Super VCD

2 Presione **(MODE)** varias veces para seleccionar la banda.

Cada vez que presione **(MODE)**, la banda cambiará de la siguiente forma:



3 Presione **(MENU)** y, a continuación, cualquier lado de **(PRST)** varias veces hasta que aparezca "BTM".

4 Presione **(ENTER)**.

La unidad almacenará las emisoras en los botones numéricos por orden de frecuencia. Sonará un pitido y se almacenará el ajuste.

Notas

- La unidad no almacena emisoras de señales débiles. Si se reciben pocas emisoras, algunos botones numéricos conservarán sus parámetros anteriores.
- Si el visor muestra algún número, la unidad almacenará las emisoras a partir del mostrado en el visor.
- Si no hay ningún CD en la unidad, sólo aparece la banda del sintonizador aunque presione **(SOURCE)**.

1 Presione **(SOURCE)** varias veces para seleccionar el sintonizador.

2 Presione **(MODE)** varias veces para seleccionar la banda.

3 Presione cualquier lado de **(SEEK/AMS)** para sintonizar la emisora que desee almacenar en el botón numérico.

4 Presione el botón numérico que desee (**1** a **6**) durante dos segundos hasta que aparezca "MEM".

En el visor aparecerá la indicación del botón numérico.

Nota

Si almacena otra emisora en el mismo botón numérico, la emisora previamente almacenada se borrará.

Recepción de emisoras memorizadas

- 1 Presione **(SOURCE)** varias veces para seleccionar el sintonizador.
- 2 Presione **(MODE)** varias veces para seleccionar la banda.
- 3 Presione el botón numérico (**1** a **6**) en el que esté almacenada la emisora que desee.

Consejo

Presione cualquier lado de **(PRST)** para recibir las emisoras en el orden en el que están almacenadas en la memoria (Función de búsqueda programada).

Si no puede sintonizar una emisora programada

Presione cualquier lado de **(SEEK/AMS)** para buscar la emisora (sintonización automática).

La exploración se detiene cuando la unidad recibe una emisora. Presione cualquier lado de **(SEEK/AMS)** varias veces hasta recibir la emisora deseada.

Nota

Si la sintonización automática se detiene con demasiada frecuencia, presione **(MENU)** y, a continuación, cualquier lado de **(PRST)** varias veces hasta que aparezca "LOCAL" (modo de búsqueda local). A continuación, presione el lado (+) de **(SEEK/AMS)** para seleccionar "LOCAL-ON". Presione **(ENTER)**.

Sólo se sintonizarán las emisoras de señal relativamente intensa.

Consejos

- Si selecciona el ajuste "LOCAL-ON", aparecerá "L.SEEK" mientras la unidad busca las emisoras.
- Si conoce la frecuencia de la emisora que desea escuchar, presione y mantenga presionado cualquier lado de **(SEEK/AMS)** hasta que dicha frecuencia aparezca (sintonización manual).

Si la recepción de FM en estéreo es de mala calidad

— Modo monofónico

- 1 Durante la recepción de la radio, presione **(MENU)**, y, a continuación, cualquier lado de **(PRST)** varias veces hasta que aparezca "MONO-OFF".
- 2 Presione el lado (+) de **(SEEK/AMS)** hasta que aparezca "MONO-ON".
El sonido mejorará, aunque será monofónico ("ST" desaparece).
- 3 Presione **(ENTER)**.

Para volver al modo normal, seleccione "MONO-OFF" en el paso 2.

En el modo de desplazamiento de indicaciones, todos los elementos se desplazan por el visor de uno en uno por orden.

Consejo

Es posible desactivar el modo de desplazamiento de indicaciones por el visor. (Consulte "Cambio de los ajustes de sonido y visualización" en la página 22.)

Otras funciones

La unidad también puede controlarse con un mando rotativo (opcional).

Etiquetado del mando rotativo

En función de cómo monte el mando rotativo, adhiera la etiqueta apropiada como se muestra en la siguiente ilustración.

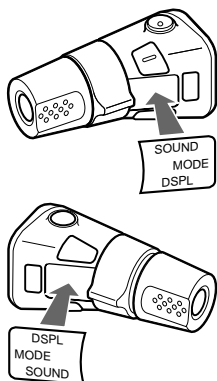

Uso del mando rotativo

Este mando funciona mediante la presión de botones y/o el giro de controles.

Mediante la presión de botones (botones SOURCE y MODE)

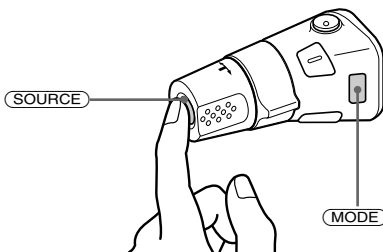

Cada vez que presione **(SOURCE)**, la fuente cambiará de la siguiente forma:
Sintonizador → CD/CD de video/Super VCD

Durante la recepción de la radio, cada vez que presione **(MODE)**, la banda cambiará de la siguiente forma:
FM1 → FM2 → FM3 → AM1 → AM2

Mediante el giro del control (control SEEK/AMS)

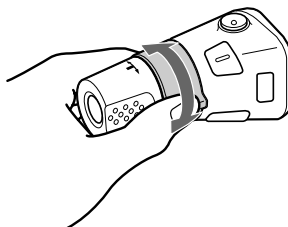

Gire el control momentáneamente y suéltelo para:

- Localizar una pista específica de un disco.
Gire y mantenga girado el control hasta localizar el punto específico de una pista y, a continuación, suéltelo para iniciar la reproducción.
- Sintonizar emisoras automáticamente.
Gire y mantenga girado el control para sintonizar una determinada emisora.

Mediante el giro del control mientras lo presiona (control PRESET)

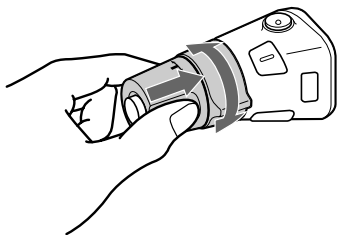

Presione y gire el control para:
Recibir emisoras memorizadas en los botones numéricos.

Otras operaciones

Gire el control VOL para ajustar el volumen.

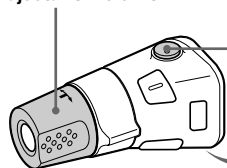

Presione **(ATT)** para atenuar el sonido.



Presione **(OFF)** para desactivar la unidad.

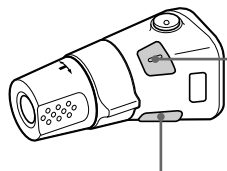

Presione **(SOUND)** para ajustar el menú de sonido.

Presione **(DSPL)** para visualizar la banda o el tipo de disco/reloj.

Consejo

Si el automóvil no dispone de posición ACC (auxiliar) en el interruptor de la llave de encendido, asegúrese de presionar **(OFF)** durante dos segundos para desactivar la indicación del reloj después de apagar el motor.

Cambio de la dirección de funcionamiento

La dirección de funcionamiento de los controles se ha ajustado en fábrica como se indica en la siguiente ilustración.

Para aumentar

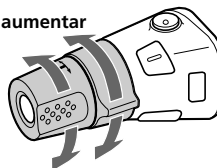

Para disminuir

Si necesita montar el mando rotativo en la parte derecha de la columna de dirección, puede invertir la dirección de funcionamiento de los controles.

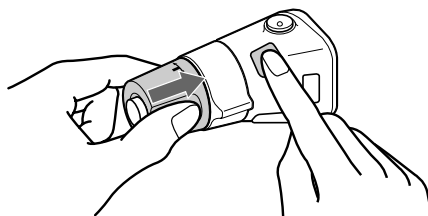

Presione **(SOUND)** durante dos segundos manteniendo presionado el control VOL.

Consejo

También es posible cambiar la dirección de funcionamiento de estos controles con la unidad (consulte "Cambio de los ajustes de sonido y visualización" en la página 22).

Ajuste de las características de sonido

Es posible ajustar los graves, los agudos, el balance y el equilibrio entre altavoces e, igualmente, almacenar para cada fuente un nivel de graves y agudos de forma independiente.

1 Presione **(SOUND)** varias veces para seleccionar el elemento que desee ajustar.

Cada vez que presione **(SOUND)**, los elementos cambian de la siguiente forma:

BAS (graves) → **TRE** (agudos) →
BAL (izquierdo-derecho) →
FAD (delantero-trasero)

2 Ajuste el elemento seleccionado presionando cualquier lado de **(SEEK/AMS)**.

Al realizar el ajuste con el mando rotativo, presione **(SOUND)** y gire el control VOL.

Nota

Realice el ajuste antes de que transcurran tres segundos después de seleccionar el elemento.

Atenuación del sonido

Presione **(ATT)** en el mando rotativo o en el control remoto de tarjeta.

"ATT-ON" se ilumina momentáneamente.

Para restaurar el nivel de volumen anterior, vuelva a presionar **(ATT)**.

Consejo

Si el cable de interfaz de un teléfono para automóvil está conectado al cable ATT, la unidad disminuirá el volumen automáticamente cuando se reciba una llamada telefónica (función ATT para teléfono).

Cambio de los ajustes de sonido y visualización

Es posible ajustar los siguientes elementos:

SET (ajuste)

- **CLOCK** (Reloj) (página 9)
- **BEEP** — que permite activar o desactivar los pitidos.
- **RM** (Mando rotativo) — que permite cambiar la dirección de funcionamiento de los controles del mando rotativo.
 - Seleccione "NORM" para utilizar el mando rotativo según la posición ajustada en fábrica.
 - Seleccione "REV" si monta el mando rotativo a la derecha de la columna de dirección.
- **PAL/NTSC*** — para cambiar el sistema de color de TV a PAL o NTSC.

DIS (indicación)

- **D.INFO** (Información dual) — para mostrar simultáneamente el reloj y el modo de reproducción (ON).
- **M.DSPL** (Desplazamiento de indicaciones) — para activar o desactivar el desplazamiento de indicaciones por el visor.

Nota

Si conecta un amplificador opcional de potencia y no utiliza el incorporado, los pitidos se desactivarán.

1 Presione **(MENU)**.

2 Presione cualquier lado de **(PRST)** varias veces hasta que aparezca el elemento deseado.

Cada vez que presione el lado (-) de **(PRST)**, el elemento cambiará de la siguiente forma:

CLOCK → **BEEP** → **RM** → **D.INFO** → **M.DSPL** → **PAL/NTSC***

* Este elemento puede seleccionarse cuando la unidad está apagada (indicación del reloj).

Nota

El elemento mostrado variará dependiendo de la fuente.

Consejo

Es posible cambiar fácilmente entre categorías ("SET", "DIS", "EDT" (modo de edición) y "P/M" (modo de reproducción)) presionando cualquier lado de **(PRST)** durante dos segundos.

3 Presione el lado (+) de **(SEEK/AMS)** para seleccionar el ajuste deseado (por ejemplo: "ON" u "OFF").

4 Presione **(ENTER)**.
Una vez finalizado el ajuste de modo, aparecerá la indicación de modo de reproducción normal.

Refuerzo de los graves

— D-bass

Es posible disfrutar de graves nítidos e intensos.

La función D-bass refuerza las señales de baja y alta frecuencia con una curva más marcada que la del refuerzo de graves convencional.

Es posible escuchar la línea de graves con mayor nitidez aunque el sonido vocal se encuentre al mismo nivel. Igualmente, es posible enfatizar y ajustar los graves fácilmente con el botón D-BASS.

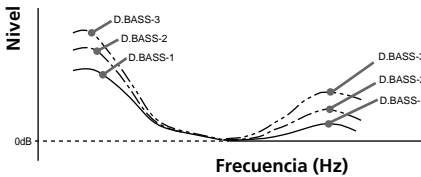

Ajuste de la curva de graves

Presione **(D-BASS)** varias veces hasta que el visor muestre el nivel de graves deseado (1, 2 o 3).

Para cancelar, seleccione "D.BASS-OFF".

Nota

Si los graves se distorsionan, seleccione un ajuste menos efectivo de "D.BASS" o ajuste el volumen.

Uso de la indicación en pantalla

Puede comprobar el estado de funcionamiento del reproductor y la información sobre el disco mediante la indicación en pantalla del TV.

Presione **(OSD)** en el control remoto de tarjeta.

La indicación en pantalla aparecerá en el TV.

Notas

- Si selecciona el sintonizador como fuente, la indicación en pantalla no aparecerá.
- El ajuste inicial de la indicación en pantalla cambia en función de la fuente seleccionada. Cuando el CD se reproduce: activado. Cuando el CD de video/Super VCD se reproduce: desactivado.

Cambio del idioma de la indicación en pantalla

1 Durante la reproducción, presione

(MENU).

2 Presione cualquier lado de **(PRST)** varias veces hasta que aparezca "ENGLISH".

3 Presione el lado (+) de **(SEEK/AMS)** para seleccionar el idioma.

Cada vez que presione el lado (+) de **(SEEK/AMS)**, el idioma cambiará de la siguiente forma:

ENGLISH ↔ CHINESE

4 Presione **(ENTER)**.

Información mostrada de la indicación en pantalla

Tipo de disco Número de la pista Tiempo de reproducción transcurrido

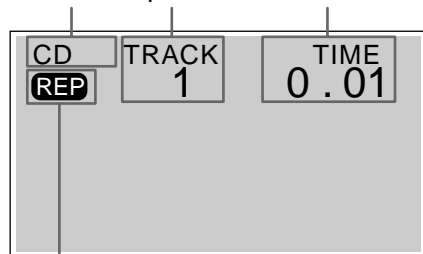

Modo de reproducción

Nota

La información mostrada será diferente en función de la operación o los ajustes.

Mantenimiento

Sustitución del fusible

Cuando sustituya el fusible, compruebe que utiliza uno con el amperaje especificado en el fusible original. Si éste se funde, compruebe la conexión de alimentación y sustitúyalo. Si una vez sustituido vuelve a fundirse, es posible que exista un funcionamiento defectuoso interno. En este caso, póngase en contacto con el proveedor Sony más próximo.

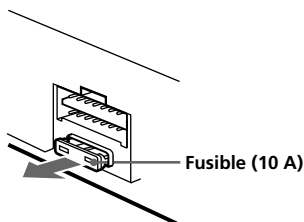

Advertencia

No utilice nunca un fusible de amperaje superior al del suministrado con la unidad, ya que ésta podría dañarse.

Limpieza de los conectores

La unidad puede no funcionar correctamente si los conectores de la misma y del panel frontal están sucios. Con el fin de evitarlo, abra el panel frontal presionando (OPEN), a continuación, sepárelo y limpie los conectores con un bastoncillo humedecido en alcohol. No aplique demasiada presión, ya que los conectores podrían dañarse.

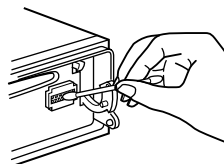

Unidad principal

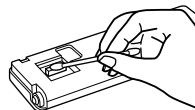

Parte posterior del panel frontal

Notas

- Como medida de seguridad, antes de limpiar los conectores, apague el motor y extraiga la llave del interruptor de encendido.
- No toque nunca los conectores directamente con los dedos o con cualquier dispositivo metálico.

Desmontaje de la unidad

- 1** Presione el clip del interior de la cubierta frontal con un destornillador fino, y libere dicha cubierta con suavidad.

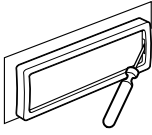

- 2** Repita el paso 1 en el lado izquierdo. La cubierta frontal podrá extraerse.

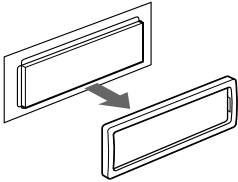

- 3** Emplee un destornillador fino para presionar el clip de la parte izquierda de la unidad; a continuación, tire del lado izquierdo de la unidad hasta que el enganche salga del marco.

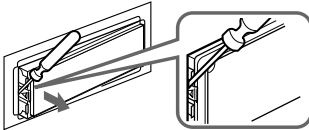

- 4** Repita el paso 3 en el lado derecho.

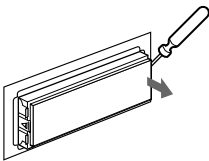

- 5** Saque la unidad del marco.

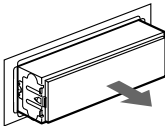

Especificaciones

Sección del reproductor de CD

Sistema	Sistema audiodigital de discos compactos
Relación señal-ruido	90 dB
Respuesta de frecuencia	10 – 20.000 Hz
Fluctuación y trémolo	Inferior al límite medible
Sistema de formato de señal	PAL/NTSC

Sección del sintonizador

FM

Gama de sintonización	Intervalo de sintonía de FM: 50 kHz/200 kHz conmutable 87,5 – 108 MHz (intervalo de 50 kHz) 87,5 – 107,9 MHz (intervalo de 200 kHz)
Terminal de antena	Conector de antena externa
Frecuencia intermedia	10,7 MHz/450 kHz
Sensibilidad utilizable	9 dBf
Selectividad	75 dB a 400 kHz
Relación señal-ruido	65 dB (estéreo), 68 dB (mono)
Distorsión armónica a 1 kHz	0,7 % (estéreo), 0,4 % (mono)
Separación	35 dB a 1 kHz
Respuesta de frecuencia	30 – 15.000 Hz

AM

Gama de sintonización	Intervalo de sintonía de AM: 9 kHz/10 kHz conmutable 531 – 1.602 kHz (intervalo de 9 kHz) 530 – 1.710 kHz (intervalo de 10 kHz)
Terminal de antena	Conector de antena externa
Frecuencia intermedia	10,7 MHz/450 kHz
Sensibilidad	30 µV

Sección del amplificador de potencia

Salidas	Salidas de altavoz (conectores de sellado seguro)
Impedancia de altavoz	4 – 8 ohmios
Salida máxima de potencia	50 W × 4 (a 4 ohmios)

Generales

Salidas	Salidas de audio Salida de video Cable de control de relé de antena motorizada Cable de control de amplificador de potencia
Entradas	Cable de control de atenuación para teléfono Cable de control del freno de estacionamiento
Controles de tono	Graves ±9 dB a 100 Hz Agudos ±9 dB a 10 kHz
Requisitos de alimentación	Batería de automóvil de 12 V CC (toma a tierra negativa)
Dimensiones	Aprox. 178 × 50 × 183 mm (an/al/prf)
Dimensión de montaje	Aprox. 182 × 53 × 162 mm (an/al/prf)
Masa	Aprox. 1,2 kg
Accesorios suministrados	Componentes para instalación y conexiones (1 juego) Estuche para el panel frontal (1) Control remoto de tarjeta RM-X200
Accesorio opcional	Mando rotativo RM-X4S
Equipo opcional	TV móvil en color XTL-750W, XTL-75V

Diseño y especificaciones sujetos a cambios sin previo aviso.

Guía de solución de problemas

La siguiente lista de comprobaciones proporciona ayuda para solucionar la mayoría de los problemas que pueden producirse con la unidad.

Antes de consultar la lista que aparece a continuación, compruebe los procedimientos de conexión y funcionamiento.

Generales

Problema	Causa/Solución
Ausencia de sonido.	<ul style="list-style-type: none">• Cancele la función ATT.• Ajuste el control de equilibrio entre los altavoces en la posición central para sistemas de 2 altavoces.• Gire el dial en el sentido de las agujas del reloj para ajustar el volumen.
Se ha borrado el contenido de la memoria.	<ul style="list-style-type: none">• Ha desconectado el cable de alimentación o la batería.• Ha presionado el botón RESET. → Vuelva a realizar el almacenamiento en la memoria.
El visor no muestra indicaciones.	Retire el panel frontal y limpie los conectores. Para obtener más información, consulte el apartado "Limpieza de los conectores" (página 24).
Ausencia de pitidos.	<ul style="list-style-type: none">• Los pitidos están cancelados (página 22).• Si conecta un amplificador opcional y no utiliza el incorporado, los pitidos se desactivarán.

Reproducción de CD/CD de video/Super VCD

Problema	Causa/Solución
No es posible insertar un disco.	<ul style="list-style-type: none">• Ya hay un CD insertado.• Ha insertado el CD a la fuerza incorrectamente o al revés.
La reproducción no se inicia.	CD sucio o defectuoso.
El disco se expulsa automáticamente.	La temperatura ambiental es superior a 50°C.
El CD no se expulsa.	Ha cerrado el panel frontal o introducido el disco en la unidad a la fuerza mientras ésta lo expulsaba después de presionar ▲. → Presione el botón RESET.
Los botones de funcionamiento no se activan.	Presione el botón RESET.
El sonido se omite debido a vibraciones.	<ul style="list-style-type: none">• Ha instalado la unidad en un ángulo superior a los 60°.• No ha instalado la unidad en una parte segura del automóvil.
Se producen saltos de sonido.	CD sucio o defectuoso.

Continúa en la página siguiente →

Problema	Causa/Solución
Ausencia de imagen.	<ul style="list-style-type: none"> • Encienda el TV. • Seleccione la entrada de video en el TV para poder ver las imágenes de esta unidad. • El TV está encendido mientras conduce. <ul style="list-style-type: none"> → Las imágenes sólo aparecen mientras el automóvil está estacionado y el freno de estacionamiento está puesto.
Se produce ruido de imagen.	<ul style="list-style-type: none"> • CD defectuoso o sucio. • El ajuste del sistema de color es incorrecto. <ul style="list-style-type: none"> → Ajuste el sistema de color en "PAL" o "NTSC" según el TV conectado.
La pantalla de menús no aparece.	<ul style="list-style-type: none"> • El CD de video/Super VCD no dispone de función PBC. • La función PBC está desactivada. <ul style="list-style-type: none"> → Active la función PBC (página 14).
El sonido pierde el efecto estéreo.	<p>La selección de sonido está ajustada en "MONO-L" o "MONO-R".</p> <ul style="list-style-type: none"> → Ajuste la selección de sonido en "STEREO" (página 15).

Recepción de radio

Problema	Causa/Solución
No es posible realizar la sintonización de programación.	<ul style="list-style-type: none"> • Almacene la frecuencia correcta en la memoria. • La emisión es demasiado débil.
No es posible recibir las emisoras. Los ruidos obstaculizan el sonido.	<p>Conecte un cable de control de antena motorizada (azul) o un cable de fuente de alimentación auxiliar (rojo) al cable de suministro de alimentación del amplificador de antena del automóvil. (Sólo si el automóvil dispone de una antena de FM/AM incorporada en el cristal trasero/lateral.)</p>
No es posible realizar la sintonización automática.	<p>La emisión es demasiado débil.</p> <ul style="list-style-type: none"> → Utilice la sintonización manual.
La indicación "ST" parpadea.	<ul style="list-style-type: none"> • Realice la sintonización con precisión. • La emisión es demasiado débil. <ul style="list-style-type: none"> → Realice el ajuste en el modo monofónico MONO (página 19).
Ausencia de imagen.	<p>Cuando el sintonizador está seleccionado, el terminal VIDEO OUT no envía ninguna señal.</p>

Si el problema no se soluciona con las sugerencias anteriormente enumeradas, póngase en contacto con el proveedor Sony más próximo.

<G>	> f]i , 0M/E"K
0Sf+~"~#;C	<ul style="list-style-type: none"> • ¥·¶ } , q l iC • fb„q l /Wç l WçØ/J;A¥H«K§ > f<0 0 f ¥» " " ~ " # ; C • ~X0ffii ¥·¶ } „q l iC <p>→ ¥uf+fb0T0fi -'æ'. -0fi„h/w+]]'wfi ;A/~^a¥ „ ~ " # ; C</p>
¥Xt{ „ ~ " # , > ;C	<ul style="list-style-type: none"> • ¥æ"-•l^a' , ~.../F;C • -mf 0tt.+] 'w/£¥ç%T;C <p>→ 0 ' +s- " " „q l -i "p;A-N-mf 0tt.+] PAVç0;S ;SNTSC;0;C</p>
/£¥Xt{ + « „1;C	<ul style="list-style-type: none"> • VCD/¶wfl~VCD0Sf+PBC¥\fl flS`I;C • PBC¥\fl +]]'w< ^ +<;C <p>→ -N PBC¥\fl +]]'w< ¥·¶ } ;]]+¶¶;+;C</p>
`n> ¥ç¥h¥ ~0`nfi~"G;C	<p>`n> ç +]]'w< MONO-L;0' ; MONO-R;0;C</p> <p>→ -N`n> ç +]]'w< STEREO;0;]]+~15¶¶;+;C</p>
...s...%f<>	
<G>	> f]i , 0M/E"K
L"k„w+]0 ç ;C	<ul style="list-style-type: none"> • -N¥ç%T" W+vfS/JfS x „//;C • ...s...%<H,„/ fiz;C
/f/fl - f<0 „q¥x;C	+s- „q ' / %u--0 %u;]]^~f ;+^'. »+S U„q•%u;]]<1f ;+0 0T0fi
`n> +Q , > " `Z/F;C	%u...W £ „ " „q•%u;C;]]0T0fi>I«E; ... ;FM/AM/ %u" < >>;C;^
L"kf `0 ç ;C	<p>...s...%<H,„/ fiz;C</p> <p>→ 0~¥./ `0 ç ;C</p>
i\$ST;0« ¥ {^};C	<ul style="list-style-type: none"> • "°%Tfa% ç „q»O W+viC • ...s...%<H,„/ fiz;C <p>→ +]]'wf MONO ... f;]]+~19¶¶;+;C</p>
0Sf+~"~#;C	ç % ç „«E;VAIDEO OUT /l0Sf+ç0¥X«H,„;C
>Y/W>z , 0M/E"K L\$U' § %<"p;A%-fV\$0mby' P ç , ;C	

Free Manuals Download Website

<http://myh66.com>

<http://usermanuals.us>

<http://www.somanuals.com>

<http://www.4manuals.cc>

<http://www.manual-lib.com>

<http://www.404manual.com>

<http://www.luxmanual.com>

<http://aubethermostatmanual.com>

Golf course search by state

<http://golfingnear.com>

Email search by domain

<http://emailbydomain.com>

Auto manuals search

<http://auto.somanuals.com>

TV manuals search

<http://tv.somanuals.com>