

Personal Audio System

- Startup Guide
- Guide de démarrage
- Einführungsanleitung
- Guía de inicio



©2015 Sony Corporation Printed in China

English

Manuals Supplied

- Startup Guide (this document)**
Provides you with instructions on how to connect the unit with BLUETOOTH devices and basic operations.
- Reference Guide**
Provides you with precautions and product specifications.
- Help Guide**
Read the Help Guide on your computer or smartphone when you want to know how to use the unit in greater detail. The Help Guide also contains a troubleshooting guide which provides you with remedies for the problems you might encounter.

URL:
http://rd1.sony.net/help/speaker/srs-x11/h_zz/
Two-dimensional code:



Charging the Unit

This unit has a built-in lithium-ion rechargeable battery. Charge the battery before using the unit for the first time. When the unit is turned off and connected to a booted PC or an AC outlet, the CHARGE indicator lights up in orange. The CHARGE indicator will turn off when charging is completed. The charging time depends on the power output capacity of the connected device.

Power output capacity	Estimated charging time*
Ability to output in 1.5 A	About four hours
Ability to output in 500 mA	About eight hours

* The time stated above may vary depending on the ambient temperature or conditions of use.

Hint
A unit that is in use can be charged if it is connected to a booted PC or an AC outlet, though the CHARGE indicator does not light up. In this case, it may take longer to charge its battery than the ones stated above depending on the conditions of use. Therefore, it is recommended to turn off the unit when charging.

To charge the battery from a PC

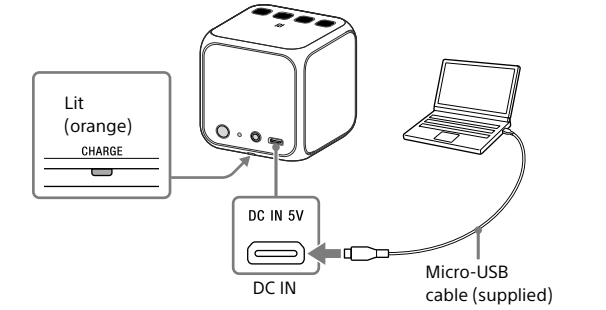

Hint
The power output capacity varies depending on the PC. For details on your PC's power output, refer to the operating instructions supplied with your PC.

To charge the battery from an AC outlet

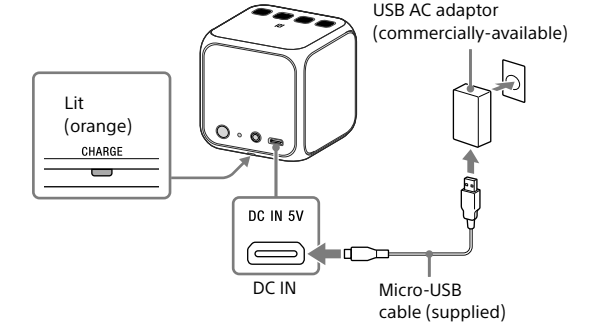

Hint
A commercially-available USB AC adaptor with a power output of 1.5 A or more is recommended for use, though a USB AC adaptor with a power output of more than 500 mA, but less than 1.5 A is also compatible with the unit. Charging using other types of adaptors is not covered by the warranty.

How to Make a Wireless Connection with BLUETOOTH Devices

Select your case from the three pairing types below. BLUETOOTH devices need to be "paired" with each other beforehand.

Pairing and connecting with a BLUETOOTH device

The unit can be paired with up to eight BLUETOOTH devices. When pairing with two or more BLUETOOTH devices, perform the following pairing procedure for each device.

1 Press the **(power) – PAIRING** button to turn on this unit.

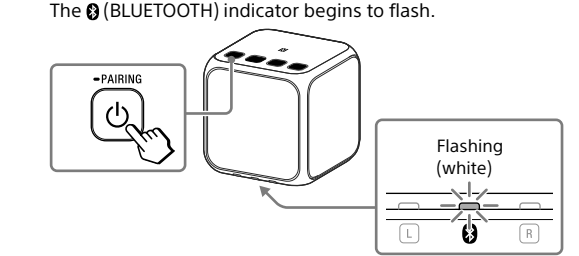

2 Press and hold the **(power) – PAIRING** button until beeps are heard and the **(BLUETOOTH)** indicator begins to flash quickly.

The unit enters pairing mode.
Hint
When you turn on the unit for the first time, it enters pairing mode automatically.

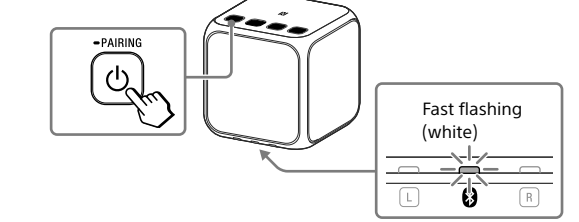

3 Perform the pairing procedure on the BLUETOOTH device to detect this unit.

When a list of detected devices appears on the display of the BLUETOOTH device, select "SRS-X11." If passkey input is required on the display of a BLUETOOTH device, input "0000."

4 Make the BLUETOOTH connection from the BLUETOOTH device.

When the BLUETOOTH connection is established, the **(BLUETOOTH)** indicator on the unit stays lit.

Connecting with a paired BLUETOOTH device

1 Turn on this unit.

The **(BLUETOOTH)** indicator begins to flash.

2 Make the BLUETOOTH connection from the BLUETOOTH device.

When the BLUETOOTH connection is established, the **(BLUETOOTH)** indicator on the unit stays lit.

Connecting with a smartphone by One-touch (NFC)

By touching the unit with a smartphone, the unit is turned on automatically and then proceeds to pairing and BLUETOOTH connection.

Compatible smartphones

NFC-compatible smartphones with Android 2.3.3 or later installed

NFC
NFC (Near Field Communication) is a technology enabling short-range wireless communication between various devices, such as smartphones and IC tags. Thanks to the NFC function, data communication - for example, BLUETOOTH pairing - can be achieved easily by simply touching NFC-compatible devices together (i.e., at the N-Mark symbol or location designated on each device).

1 Set the NFC function of the smartphone to on.

For details, refer to the operating instructions supplied with the smartphone.

- If your smartphone OS is Android 2.3.3 or later and less than Android 4.1, proceed to step 2.
- If your smartphone OS is Android 4.1 or later, proceed to step 4.

2 Download and install the app "NFC Easy Connect."

"NFC Easy Connect" is a free Android app you can download from Google Play. Download the app by searching for "NFC Easy Connect" or access it by using the following two-dimensional code. Fees may be charged for downloading the app.



Note
The app may not be available in some countries and/or regions.

3 Start "NFC Easy Connect" on the smartphone.

Make sure that the app screen is displayed.

4 Touch this unit with the smartphone.

Unlock the screen of the smartphone beforehand. Keep touching the smartphone on the N marked part of the unit until the smartphone responds. If the unit is off, it will turn on when the smartphone touches it.

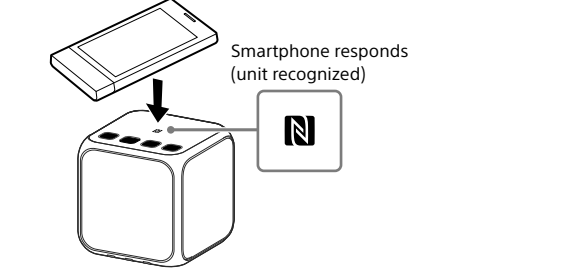

Follow the on-screen instructions to establish the connection. When the BLUETOOTH connection is established, the **(BLUETOOTH)** indicator on the unit stays lit. To disconnect, touch the unit with the smartphone again.

- Hints**
- If you cannot connect the unit, try the following.
 - Start the app on the smartphone and move the smartphone slowly over the N marked part of the unit.
 - If the smartphone is in a case, remove it from the case.
 - Make sure that the app screen is displayed on the smartphone.

Listening and Calling

Operate the unit after making the BLUETOOTH connection with your BLUETOOTH device.

Listening to music

Profile: A2DP, AVRCP

Start playback on the BLUETOOTH device and adjust the volume.

Set the volume at an appropriate level on the connected device and adjust the volume with the VOL +/- buttons on the unit.

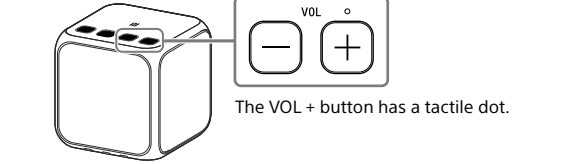

Hint
For details concerning playback through connection via the AUDIO IN jack, refer to the Help Guide.

Making a call/Receiving a call

Profile: HSP, HFP

Operate your smartphone to make a call.

To terminate a call, press the **(call)** button on the unit.

Press the **(call)** button on the unit when an incoming call arrives.

Operate in the same way when an incoming call arrives while you are listening to music.

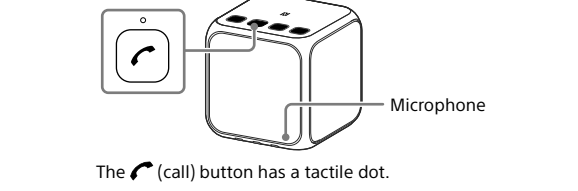

Hint
When a portable audio device, etc. is connected to the AUDIO IN jack, the unit automatically switches to the AUDIO IN mode. In this case, sound from the BLUETOOTH-connected device is not output from the unit, but handsfree calling is available.

By connecting two SRS-X11 units via BLUETOOTH, you can select audio reproduction between the stereo mode (stereo sound) and double mode (same sound is output from two units simultaneously). To use this function (speaker add function), two SRS-X11 units are required. For more information, see Help Guide on the following website:
http://rd1.sony.net/help/speaker/srs-x11/h_zz/

- The BLUETOOTH® word mark and logos are owned by the Bluetooth SIG, Inc. and any use of such marks by Sony Corporation is under license.
- The N Mark is a trademark or registered trademark of NFC Forum, Inc. in the United States and in other countries.
- Android™ and Google Play™ are trademarks of Google Inc.
- Other trademarks and trade names are those of their respective owners.

Français

Manuels fournis

- Guide de démarrage (le présent document)**
Ce guide fournit des instructions sur la procédure de connexion de l'appareil aux périphériques BLUETOOTH et décrit les fonctions de base.
- Guide de référence**
Ce guide fournit les spécifications du produit et vous informe des précautions à prendre pour l'utiliser.
- Guide d'aide**
Consultez le Guide d'aide sur votre ordinateur ou votre smartphone lorsque vous voulez utiliser les fonctions plus avancées de l'appareil. Le Guide d'aide contient également un guide de dépannage qui propose des solutions aux problèmes que vous pouvez rencontrer.

URL :
http://rd1.sony.net/help/speaker/srs-x11/h_zz/

Code en deux dimensions :

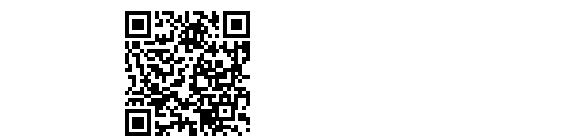

Chargement de l'appareil

L'appareil est équipé d'une batterie rechargeable lithium-ion intégrée. Rechargez la batterie avant d'utiliser l'appareil pour la première fois. Quand l'appareil est hors tension et connecté à un PC actif ou à une prise secteur, le témoin CHARGE s'allume en orange. Le témoin CHARGE s'éteint quand le chargement est terminé. La durée de chargement dépend de l'intensité de sortie d'alimentation du périphérique connecté.

Intensité de sortie d'alimentation	Durée de chargement estimée*
Intensité de sortie de 1,5 A	Environ quatre heures
Intensité de sortie de 500 mA	Environ huit heures

* La durée mentionnée ci-dessus peut varier en fonction de la température ambiante ou des conditions d'utilisation.

Conseil
Un appareil en cours d'utilisation peut être rechargé s'il est connecté à un PC actif ou à une prise secteur, même si le témoin CHARGE ne s'allume pas. Selon les conditions d'utilisation, la durée de chargement de la batterie peut alors être supérieure à celles mentionnées ci-dessus. Il est dès lors recommandé de mettre l'appareil hors tension lorsque vous le rechargez.

Pour charger la batterie à partir d'un PC

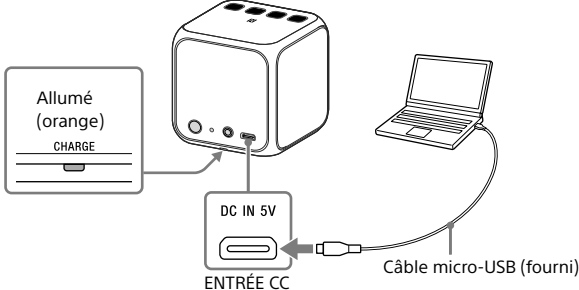

Conseil
L'intensité de sortie d'alimentation varie selon le PC. Pour plus d'informations sur la sortie d'alimentation de votre PC, reportez-vous au mode d'emploi fourni avec celui-ci.

Pour charger la batterie à partir d'une prise secteur

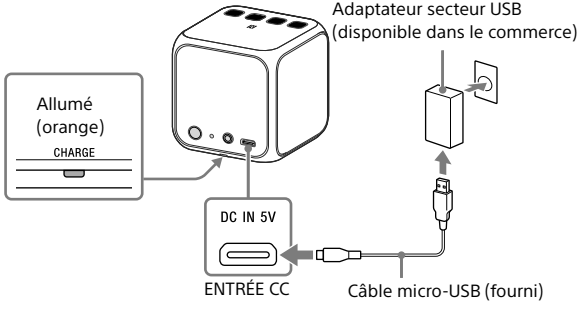

Conseil
Il est recommandé d'utiliser un adaptateur secteur USB du commerce dont l'intensité de sortie d'alimentation est de 1,5 A ou davantage, bien qu'un adaptateur secteur USB d'une intensité de sortie d'alimentation supérieure à 500 mA, mais inférieure à 1,5 A, soit également compatible avec l'appareil. La garantie ne couvre pas le chargement au moyen d'autres types d'adaptateurs.

Comment établir une connexion sans fil avec des périphériques BLUETOOTH

Parmi les trois types de jumelage ci-dessous, sélectionnez celui qui correspond à votre cas. Les périphériques BLUETOOTH doivent être préalablement « jumelés » l'un à l'autre.

Jumelage et connexion à un périphérique BLUETOOTH

L'appareil peut être jumelé à huit périphériques BLUETOOTH maximum. En cas de jumelage à deux périphériques BLUETOOTH ou davantage, appliquez la procédure de jumelage suivante pour chaque périphérique.

1 Appuyez sur la touche **(alimentation) – PAIRING** pour mettre cet appareil sous tension.

Le témoin **(BLUETOOTH)** se met à clignoter.

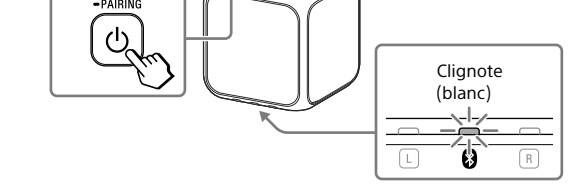

2 Maintenez la touche **(alimentation) – PAIRING** enfoncée jusqu'à l'émission de signaux sonores et jusqu'à ce que le témoin **(BLUETOOTH)** se mette à clignoter rapidement.

L'appareil passe en mode de jumelage.

Conseil
La première fois que vous mettez l'appareil sous tension, il passe automatiquement en mode de jumelage.

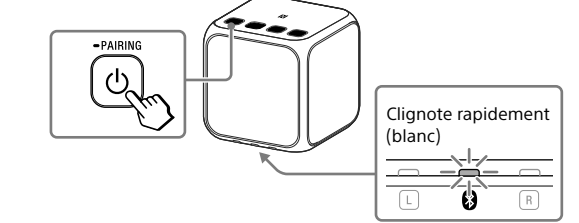

3 Effectuez la procédure de jumelage sur le périphérique BLUETOOTH pour détecter cet appareil.

Lorsque la liste de périphériques détectés apparaît sur l'écran du périphérique BLUETOOTH, sélectionnez « SRS-X11 ». Si la saisie d'une clé d'authentification est requise sur l'écran d'un périphérique BLUETOOTH, saisissez « 0000 ».

4 Établissez la connexion BLUETOOTH à partir du périphérique BLUETOOTH.

Lorsque l'appareil est connecté au périphérique BLUETOOTH, le témoin **(BLUETOOTH)** de l'appareil reste allumé.

Connexion à un périphérique BLUETOOTH jumelé

1 Mettez cet appareil sous tension.

Le témoin **(BLUETOOTH)** se met à clignoter.

2 Établissez la connexion BLUETOOTH à partir du périphérique BLUETOOTH.

Lorsque l'appareil est connecté au périphérique BLUETOOTH, le témoin **(BLUETOOTH)** de l'appareil reste allumé.

Connexion à un smartphone par simple contact (NFC)

Si vous mettez l'appareil en contact avec un smartphone, il se met automatiquement sous tension, puis effectue le jumelage et établit la connexion BLUETOOTH.

Smartphones compatibles

Smartphones compatibles NFC avec Android 2.3.3 ou ultérieur installé

NFC

La NFC (Near Field Communication, communication en champ proche) est une technologie permettant d'établir une communication sans fil à courte portée entre différents périphériques, comme les smartphones et les étiquettes CI. Grâce à la fonction NFC, la communication des données (par exemple, le jumelage BLUETOOTH) peut être facilement réalisée en mettant simplement en contact des périphériques compatibles NFC (autrement dit, au niveau du symbole N-Mark ou de l'emplacement désigné sur chaque appareil).

1 Activez la fonction NFC du smartphone.

Pour plus de détails, reportez-vous au mode d'emploi fourni avec le smartphone.
 • Si le système d'exploitation de votre smartphone est Android 2.3.3 ou une version ultérieure, mais antérieure à Android 4.1, passez à l'étape 2.
 • Si le système d'exploitation de votre smartphone est Android 4.1 ou une version ultérieure, passez à l'étape 4.

2 Téléchargez et installez l'application « Connexion NFC facile ».

« Connexion NFC facile » est une application Android gratuite que vous pouvez télécharger sur Google Play. Téléchargez l'application en recherchant « Connexion NFC facile » ou accédez-y à l'aide du code en deux dimensions suivant. Le téléchargement de l'application peut être payant.

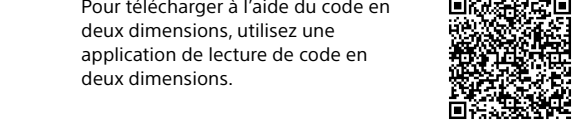

Remarque
Il est possible que l'application ne soit pas disponible dans certains pays et/ou dans certaines régions.

3 Démarrez l'application « Connexion NFC facile » sur le smartphone.

Vérifiez que l'écran de l'application est affiché.

4 Mettez cet appareil en contact avec le smartphone.

Déverrouillez préalablement l'écran du smartphone. Maintenez le contact avec le smartphone sur la zone de l'appareil marquée N jusqu'à ce que le smartphone réagisse. Si l'appareil est hors tension, il se met sous tension lorsque le smartphone entre en contact avec lui.

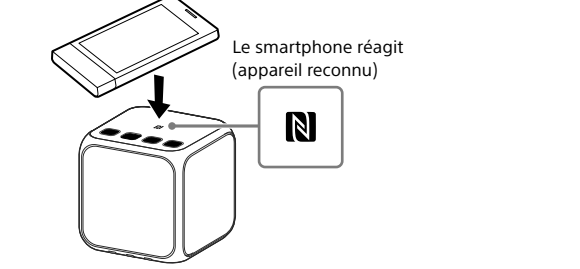

Pour établir la connexion, conformez-vous aux instructions affichées.

Lorsque l'appareil est connecté au périphérique BLUETOOTH, le témoin **(BLUETOOTH)** de l'appareil reste allumé.

Pour le déconnecter, mettez-le à nouveau en contact avec le smartphone.

- Conseils**
- Si vous ne parvenez pas à connecter l'appareil, essayez ce qui suit.
 - Démarrez l'application sur le smartphone et déplacez lentement le smartphone par-dessus la zone de l'appareil marquée N.
 - Si le smartphone se trouve dans un étui, sortez-le de celui-ci.
 - Vérifiez que l'écran de l'application est affiché sur le smartphone.

Écoute et appel

Utilisez l'appareil après avoir établi la connexion BLUETOOTH avec votre périphérique BLUETOOTH.

Écoute de musique

Profil : A2DP, AVRCP

Démarrez la lecture sur le périphérique BLUETOOTH et réglez le volume.

Réglez le volume à un niveau correct sur le périphérique connecté et réglez le volume à l'aide des touches VOL +/- de l'appareil.

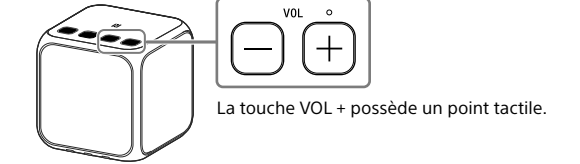

Conseil
Pour plus d'informations sur la lecture par l'intermédiaire de la prise AUDIO IN, reportez-vous au Guide d'aide.

Émission/réception d'un appel

Profil : HSP, HFP

Utilisez votre smartphone pour émettre un appel.

Pour raccrocher, appuyez sur la touche **(appel)** de l'appareil.

Appuyez sur la touche **(appel)** de l'appareil quand vous recevez un appel.

Procédez de la même manière quand vous recevez un appel alors que vous écoutez de la musique.

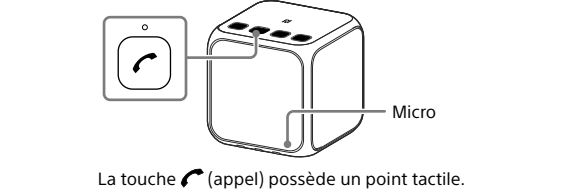

Conseil
Quand un périphérique audio portable, par exemple, est raccordé à la prise AUDIO IN, l'appareil bascule automatiquement en mode AUDIO IN. L'appareil cesse alors de reproduire le son provenant du périphérique BLUETOOTH connecté, mais l'appel mains libres est possible.

En connectant deux appareils SRS-X11 par l'intermédiaire du BLUETOOTH, vous pouvez sélectionner la reproduction du son en mode stéréo (son stéréo) et en mode double (reproduction simultanée du même son par les deux appareils). Pour utiliser cette fonction (fonction d'ajout d'enceinte), vous devez disposer de deux appareils SRS-X11. Pour plus d'informations, consultez le Guide d'aide sur le site Web suivant :
http://rd1.sony.net/help/speaker/srs-x11/h_zz/

- La marque BLUETOOTH® et les logos appartiennent à Bluetooth SIG, Inc. et doivent être utilisés par Sony Corporation uniquement sous licence.
- Le repère N-Mark est une marque commerciale ou une marque déposée de NFC Forum, Inc., aux États-Unis et dans d'autres pays.
- Android™ et Google Play™ sont des marques commerciales de Google Inc.
- Les autres marques commerciales et noms commerciaux appartiennent à leurs propriétaires respectifs.

Deutsch

Mitgelieferte Anleitungen



Einführungsanleitung (dieses Dokument)

Enthält Anweisungen, wie das Gerät mit BLUETOOTH-Geräten zu verbinden ist, und erläutert die Grundfunktionen.

Referenzhandbuch

Enthält Sicherheitshinweise und die technischen Daten des Produkts.



Hilfe

Lesen Sie die Hilfe auf Ihrem Computer oder Smartphone, wenn Sie mehr zur Verwendung des Geräts erfahren möchten. Die Hilfe enthält auch eine Fehlersuchanleitung, in der die Behebung eventuell auftretender Probleme beschrieben wird.

URL:

http://rd1.sony.net/help/speaker/srs-x11/h_zz/

Zweidimensionaler Code:



Laden des Geräts

Dieses Gerät ist mit einem eingebauten Lithium-Ionen-Akku ausgestattet. Laden Sie den Akku auf, bevor Sie das Gerät zum ersten Mal verwenden.

Wenn das Gerät ausgeschaltet ist und an einen gebooteten PC oder eine Netzsteckdose angeschlossen wird, leuchtet die Anzeige CHARGE orange. Die Anzeige CHARGE erlischt, wenn der Ladevorgang abgeschlossen ist. Die Ladedauer hängt von der Stromabgabekapazität des angeschlossenen Geräts ab.

Stromabgabekapazität	Voraussichtliche Ladedauer*
Abgabekapazität von 1,5 A	etwa vier Stunden
Abgabekapazität von 500 mA	etwa acht Stunden

* Die oben angegebene Dauer variiert je nach Umgebungstemperatur und anderen Betriebsbedingungen.

Typ

Ein Gerät, das gerade benutzt wird, kann geladen werden, wenn es an einen gebooteten PC oder eine Netzsteckdose angeschlossen wird, auch wenn die Anzeige CHARGE nicht leuchtet. In diesem Fall kann es nach den Nutzungsbedingungen länger als oben angegeben dauern, bis der Akku geladen ist. Daher empfiehlt es sich, das Gerät zum Laden auszuschalten.

So laden Sie den Akku an einem PC

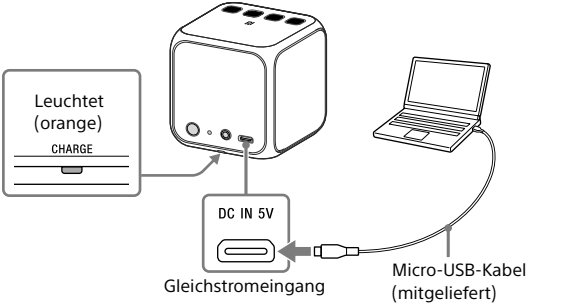

Typ

Die Stromabgabekapazität variiert je nach dem PC. Einzelheiten zur Stromabgabe Ihres PCs finden Sie in der Bedienungsanleitung zum PC.

So laden Sie den Akku an einer Netzsteckdose

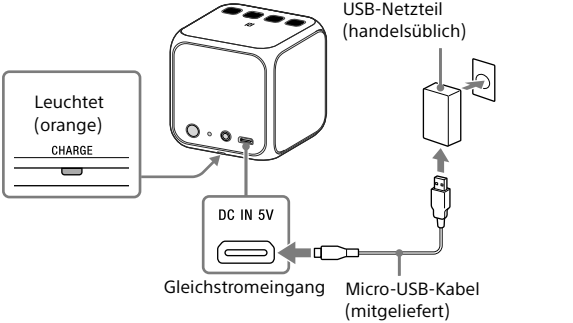

Typ

Es empfiehlt sich, ein handelsübliches USB-Netzteil mit einer Stromabgabe von 1,5 A oder höher zu verwenden, aber ein USB-Netzteil mit einer Stromabgabe von über 500 mA, aber weniger als 1,5 A ist ebenfalls mit dem Gerät kompatibel. Wenn das Laden über andere Netzteiltypen erfolgt, kann keine Garantie übernommen werden.

Herstellen einer Funkverbindung mit BLUETOOTH-Geräten

Wählen Sie je nach Situation eine der folgenden drei Verbindungsmethoden aus. Bei BLUETOOTH-Geräten muss zunächst ein Pairing (eine „Paarbildung“) erfolgen.

Pairing und Herstellen einer Verbindung mit einem BLUETOOTH-Gerät

Bei diesem Gerät ist ein Pairing mit bis zu acht BLUETOOTH-Geräten möglich. Beim Pairing mit zwei oder mehr BLUETOOTH-Geräten führen Sie das folgende Pairing-Verfahren für jedes Gerät aus.

1 Drücken Sie die Taste ⏻ (Ein/Aus) – PAIRING, um dieses Gerät einzuschalten.

Die Anzeige  (BLUETOOTH) beginnt zu blinken.

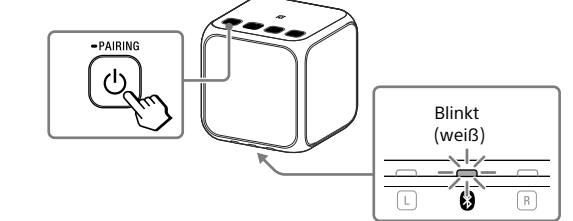

2 Halten Sie die Taste ⏻ (Ein/Aus) – PAIRING gedrückt, bis Signaltöne zu hören sind und die Anzeige (BLUETOOTH) schnell zu blinken beginnt.

Dieses Gerät wechselt in den Pairing-Modus.

Typ

Wenn Sie das Gerät zum ersten Mal einschalten, wechselt es automatisch in den Pairing-Modus.

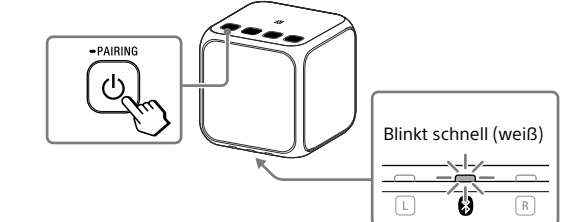

3 Führen Sie den Pairing-Prozess am BLUETOOTH-Gerät durch, so dass es dieses Gerät erkennt.

Wenn eine Liste der erkannten Geräte im Display des BLUETOOTH-Geräts erscheint, wählen Sie **„SRS-X11“**. Wenn im Display eines BLUETOOTH-Geräts die Aufforderung zur Eingabe eines Passworts erscheint, geben Sie **„0000“** ein.

4 Stellen Sie die BLUETOOTH-Verbindung vom BLUETOOTH-Gerät aus her.

Sobald die BLUETOOTH-Verbindung hergestellt wurde, leuchtet die Anzeige  (BLUETOOTH) an diesem Gerät stetig.

Herstellung einer Verbindung zu einem BLUETOOTH-Gerät, mit dem ein Pairing ausgeführt wurde

1 Schalten Sie dieses Gerät ein.

Die Anzeige  (BLUETOOTH) beginnt zu blinken.

2 Stellen Sie die BLUETOOTH-Verbindung vom BLUETOOTH-Gerät aus her.

Sobald die BLUETOOTH-Verbindung hergestellt wurde, leuchtet die Anzeige  (BLUETOOTH) an diesem Gerät stetig.

Sofortverbindung mit einem Smartphone (NFC)

Wenn Sie dieses Gerät an ein Smartphone halten, schaltet sich das Gerät automatisch ein, führt das Pairing durch und stellt die BLUETOOTH-Verbindung her.

Kompatible Smartphones

NFC-kompatible Smartphones mit Android 2.3.3 oder höher

NFC

NFC (Near Field Communication) ist eine Technologie zur drahtlosen Kommunikation über kurze Strecken zwischen verschiedenen Geräten, z. B. Smartphones und IC-Tags. Dank der NFC-Funktion lässt sich die Datenkommunikation – beispielsweise das BLUETOOTH-Pairing – einfach durchführen, indem die NFC-kompatiblen Geräte nahe aneinander gehalten werden (und zwar an der N-Markierung bzw. einer festgelegten Stelle an den Geräten).

1 Schalten Sie die NFC-Funktion am Smartphone ein.

Näheres dazu finden Sie in der mit dem Smartphone gelieferten Bedienungsanleitung.

- Bei einem Smartphone, auf dem das Betriebssystem Android 2.3.3 oder höher, aber eine frühere Version als Android 4.1 installiert ist, fahren Sie mit Schritt 2 fort.
- Bei einem Smartphone, auf dem das Betriebssystem Android 4.1 oder höher installiert ist, fahren Sie mit Schritt 4 fort.

2 Laden Sie die App „NFC-Schnellverbindung“ herunter und installieren Sie sie.

„NFC-Schnellverbindung“ ist eine kostenlose Android-App, die Sie von Google Play herunterladen können. Zum Herunterladen der App suchen Sie nach „NFC-Schnellverbindung“ oder greifen Sie über den folgenden zweidimensionalen Code darauf zu. Beim Herunterladen der App fallen eventuell Gebühren an.

Wenn Sie die App über den zweidimensionalen Code herunterladen möchten, verwenden Sie eine App zum Lesen eines zweidimensionalen Codes.



Hinweis

In manchen Ländern und/oder Regionen steht diese Anwendung möglicherweise nicht für den Download zur Verfügung.

3 Starten Sie „NFC-Schnellverbindung“ auf dem Smartphone.

Vergewissern Sie sich, dass der Bildschirm der App angezeigt wird.

4 Halten Sie das Smartphone an dieses Gerät.

Heben Sie zuvor die Bildschirmsperre am Smartphone auf. Halten Sie das Smartphone so lange an die Stelle mit dem N-Logo an diesem Gerät, bis das Smartphone reagiert. Wenn dieses Gerät ausgeschaltet ist, schaltet es sich ein, wenn Sie das Smartphone daran halten.

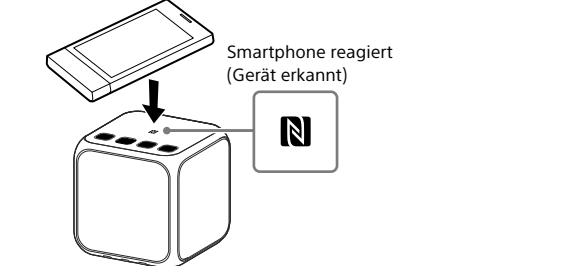

Befolgen Sie zum Herstellen der Verbindung die Anweisungen auf dem Bildschirm. Sobald die BLUETOOTH-Verbindung hergestellt wurde, leuchtet die Anzeige  (BLUETOOTH) an diesem Gerät stetig. Zum Trennen der Verbindung halten Sie das Smartphone erneut an dieses Gerät.

Typs

Wenn sich die Verbindung nicht herstellen lässt, versuchen Sie Folgendes.

- Starten Sie die App auf dem Smartphone und bewegen Sie das Smartphone langsam über die Stelle mit dem N-Logo an diesem Gerät.
- Wenn sich das Smartphone in einem Etui befindet, nehmen Sie es heraus.
- Vergewissern Sie sich, dass am Smartphone der Bildschirm der App angezeigt wird.

Musikwiedergabe und Telefonieren

Stellen Sie eine BLUETOOTH-Verbindung mit einem BLUETOOTH-Gerät her und bedienen Sie dann dieses Gerät.

Wiedergeben von Musik

Profil: A2DP, AVRCP

Starten Sie die Wiedergabe am BLUETOOTH-Gerät und stellen Sie die Lautstärke ein.

Stellen Sie die Lautstärke am verbundenen Gerät auf einen geeigneten Pegel ein und stellen Sie dann mit den Tasten VOL –/+ an diesem Gerät die gewünschte Lautstärke ein.

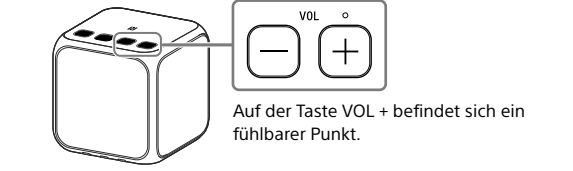

Typ

Informationen zur Wiedergabe bei Anschluss an die Buchse AUDIO IN finden Sie in der Hilfe.

Tätigen eines Anrufs/ Entgegennehmen eines Anrufs

Profil: HSP, HFP

Bedienen Sie das Smartphone, um einen Anruf zu tätigen.

Zum Beenden eines Anrufs drücken Sie die Taste  (Anruf) an diesem Gerät.

Drücken Sie die Taste (Anruf) an diesem Gerät, wenn ein Anruf eingeht.

Gehen Sie genauso vor, wenn ein Anruf während der Musikwiedergabe eingeht.

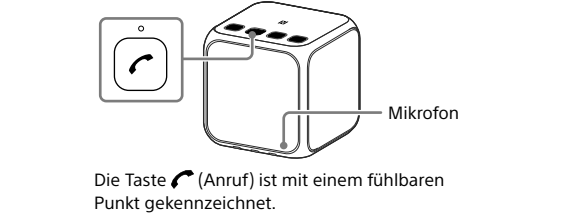

Typ

Wenn ein tragbares Audiogerät o. Ä. an die Buchse AUDIO IN angeschlossen wird, wechselt dieses Gerät automatisch in den Modus AUDIO IN. In diesem Fall wird der Ton von dem über BLUETOOTH verbundenen Gerät nicht über dieses Gerät ausgegeben, aber die Freisprechfunktion beim Telefonieren ist verfügbar.

Wenn Sie zwei SRS-X11-Geräte über BLUETOOTH verbinden, können Sie für die Tonwiedergabe den Stereomodus (Stereoklang) oder den Zweifachmodus (Ausgabe desselben Tons an zwei Geräten gleichzeitig) auswählen. Wenn Sie diese Funktion (Funktion zum Anschließen eines weiteren Lautsprechers) nutzen wollen, sind zwei SRS-X11-Geräte erforderlich. Weitere Informationen dazu finden Sie in der Hilfe auf der folgenden Website: http://rd1.sony.net/help/speaker/srs-x11/h_zz/

- Der BLUETOOTH®-Schriftzug und die BLUETOOTH®-Logos sind Eigentum von Bluetooth SIG, Inc., und ihre Verwendung durch die Sony Corporation erfolgt in Lizenz.
- Die N-Markierung ist in den USA und in anderen Ländern ein Markenzeichen oder ein eingetragenes Markenzeichen von NFC Forum, Inc.
- Android™ und Google Play™ sind Markenzeichen von Google Inc.
- Andere Markenzeichen und Produktnamen sind Eigentum der jeweiligen Rechteinhaber.

Español

Manuales suministrados



Guía de inicio (este documento)

Proporciona instrucciones para conectar la unidad con dispositivos BLUETOOTH y para realizar las operaciones básicas.

Guía de referencia

Muestra las precauciones y las características técnicas del producto.



Guía de ayuda

Lea la Guía de ayuda en el ordenador o el teléfono inteligente si necesita saber más detalles acerca de cómo usar la unidad. La Guía de ayuda también contiene una guía de solución de problemas, que le ofrece soluciones para los problemas más habituales.

URL:

http://rd1.sony.net/help/speaker/srs-x11/h_zz/

Código bidimensional:



Carga de la unidad

La unidad incluye una batería de iones de litio recargable incorporada. Cargue la batería antes de utilizar la unidad por primera vez.

Cuando la unidad está apagada y conectada a un PC encendido o a una toma de CA, el indicador CHARGE se ilumina de color naranja. El indicador CHARGE se apaga cuando ha terminado la carga.

El tiempo de carga depende de la potencia de salida del dispositivo conectado.

Potencia de salida	Tiempo de carga estimado*
Salida en 1,5 A	Unas cuatro horas
Salida en 500 mA	Unas ocho horas

* El tiempo indicado arriba puede variar en función de la temperatura ambiente o las condiciones de uso.

Sugerencia

Una unidad en funcionamiento puede cargarse si está conectada a un PC encendido o a una toma de CA, aunque el indicador CHARGE no se ilumina. En este caso, el tiempo necesario para cargar la batería puede ser superior al indicado arriba en función de las condiciones de uso. Por este motivo, se recomienda apagar la unidad al cargar la batería.

Para cargar la batería desde un PC

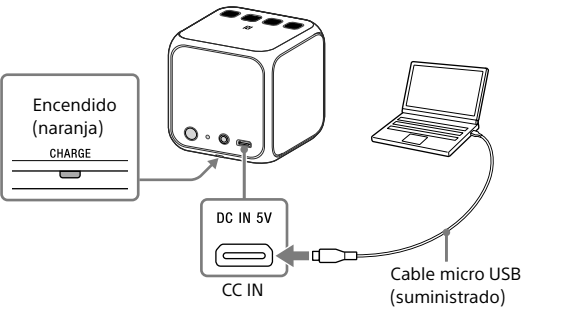

Sugerencia

La potencia de salida varía en función del PC. Para obtener información sobre la potencia de salida del PC, consulte el manual de instrucciones suministrado con su PC.

Para cargar la batería desde una toma de CA

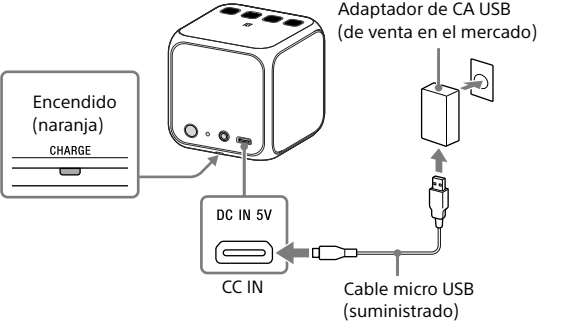

Sugerencia

Se recomienda usar un adaptador de CA USB disponible en el mercado con una potencia de salida de 1,5 A o más, aunque un adaptador de CA USB con una potencia de salida de más de 500 mA pero menos de 1,5 A también es compatible con la unidad. La garantía no cubre la carga de la batería con otros tipos de adaptadores.

Cómo establecer una conexión inalámbrica con dispositivos BLUETOOTH

De los siguientes tres métodos de conexión, elija el más adecuado para su situación. Los dispositivos BLUETOOTH deben "emparejarse" los unos con los otros de antemano.

Emparejamiento y conexión con un dispositivo BLUETOOTH

La unidad puede emparejarse con un máximo de ocho dispositivos BLUETOOTH. Si empareja dos dispositivos BLUETOOTH o más, siga las siguientes instrucciones de emparejamiento con cada dispositivo.

1 Pulse el botón ⏻ (encendido) – PAIRING para encender esta unidad.

El indicador  (BLUETOOTH) empieza a parpadear.

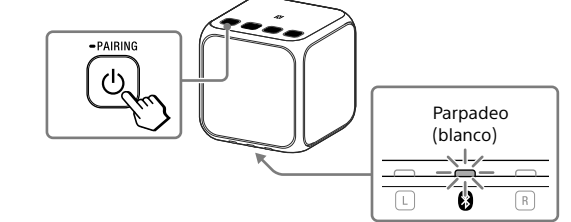

2 Mantenga pulsado el botón ⏻ (encendido) – PAIRING hasta que escuche pitidos y el indicador (BLUETOOTH) empiece a parpadear rápidamente.

La unidad pasa al modo de emparejamiento.

Sugerencia

Al encender la unidad por primera vez, accede al modo de emparejamiento de forma automática.

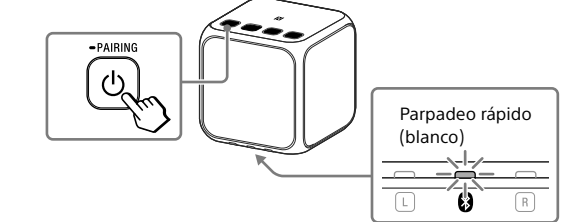

3 Lleve a cabo el procedimiento de emparejamiento en el dispositivo BLUETOOTH para detectar esta unidad.

Cuando aparezca una lista de dispositivos detectados en la pantalla del dispositivo BLUETOOTH, seleccione **“SRS-X11”**. Si se requiere la introducción de un código de acceso para el dispositivo BLUETOOTH, introduzca **“0000”**.

4 Establezca la conexión BLUETOOTH desde el dispositivo BLUETOOTH.

Una vez establecida la conexión BLUETOOTH, el indicador  (BLUETOOTH) de la unidad permanece encendido.

Conexión con un dispositivo BLUETOOTH emparejado

1 Encienda esta unidad.

El indicador  (BLUETOOTH) empieza a parpadear.

2 Establezca la conexión BLUETOOTH desde el dispositivo BLUETOOTH.

Una vez establecida la conexión BLUETOOTH, el indicador  (BLUETOOTH) de la unidad permanece encendido.

Conexión con un teléfono inteligente con un solo toque (NFC)

Con tan solo tocar la unidad con un teléfono inteligente, la unidad se enciende automáticamente y se empareja y conecta mediante BLUETOOTH con el teléfono inteligente.

Teléfonos inteligentes compatibles

Teléfonos inteligentes compatibles con la función NFC con Android 2.3.3 o posterior

NFC

NFC (Near Field Communication) es una tecnología que permite la comunicación inalámbrica de corto alcance entre diversos dispositivos, como teléfonos inteligentes y etiquetas IC. Gracias a la función NFC, es posible transmitir datos fácilmente (como, por ejemplo, realizar el emparejamiento BLUETOOTH) poniendo en contacto dispositivos compatibles con la tecnología NFC (por ejemplo, tocando el símbolo con la marca N o el área designada en cada dispositivo).

1 Active la función NFC en el teléfono inteligente.

Para obtener más información, consulte las instrucciones suministradas con el teléfono inteligente.

- Si el sistema operativo de su teléfono inteligente es Android 2.3.3 o posterior y anterior a Android 4.1, vaya al paso 2.
- Si el sistema operativo de su teléfono inteligente es Android 4.1 o posterior, vaya al paso 4.

2 Descargue e instale la aplicación “Conexión fácil NFC”.

“Conexión fácil NFC” es una aplicación gratuita para Android disponible en Google Play. Busque “Conexión fácil NFC” o escanee el siguiente código bidimensional para descargar e instalar la aplicación. Es necesario abonar los costes de comunicación para descargar la aplicación.

Para realizar la descarga mediante el código bidimensional, utilice una aplicación de lectura de códigos bidimensionales.

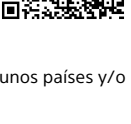

Nota

Puede que la aplicación no esté disponible en algunos países y/o regiones.

3 Abra la aplicación “Conexión fácil NFC” en el teléfono inteligente.

Asegúrese de que se muestre la pantalla de la aplicación.

4 Toque esta unidad con el teléfono inteligente.

Desbloquee primero la pantalla del teléfono inteligente. Siga tocando la parte de la unidad que tiene la marca N con el teléfono inteligente hasta que este responda. Si la unidad está apagada, se encenderá al contacto con el teléfono inteligente.



Siga las instrucciones que aparecen en pantalla para establecer la conexión.

Una vez establecida la conexión BLUETOOTH, el indicador  (BLUETOOTH) de la unidad permanece encendido.

Toque de nuevo la unidad con el teléfono inteligente para desconectarlo.

Sugerencias

Si hay problemas para establecer la conexión, intente lo siguiente.

- Abra la aplicación en el teléfono inteligente y mueva el teléfono inteligente despacio sobre la parte de la unidad que tiene la marca N.
- Si el teléfono se encuentra en el interior de una funda, quítela.
- Asegúrese de que se muestre la pantalla de la aplicación en el teléfono inteligente.

Escuchar y llamar

Utilice la unidad después de establecer la conexión BLUETOOTH con su dispositivo BLUETOOTH.

Escuchar música

Perfil: A2DP, AVRCP

Inicie la reproducción en el dispositivo BLUETOOTH y ajuste el volumen.

Ajuste el volumen del dispositivo conectado en un nivel moderado y ajuste el volumen de la unidad con los botones VOL –/+.

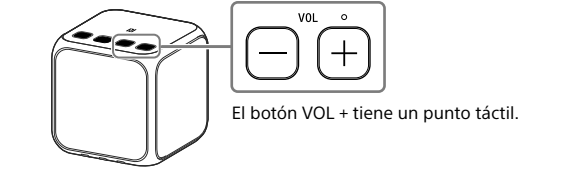

Sugerencia

Para obtener más información sobre la reproducción mediante la conexión a través de la toma AUDIO IN, consulte la Guía de ayuda.

Realizar/recibir una llamada

Perfil: HSP, HFP

Utilice su teléfono inteligente para realizar una llamada.

Para poner fin a una llamada, pulse el botón  (llamada) de la unidad.

Pulse el botón (llamada) en la unidad cuando reciba una llamada entrante.

Haga lo mismo cuando reciba una llamada entrante mientras escucha música.



Sugerencia

Al conectar un dispositivo de audio portátil, etc. a la toma AUDIO IN, se activa automáticamente el modo AUDIO IN en la unidad. En este caso, el sonido del dispositivo conectado por BLUETOOTH no se emite por la unidad, pero puede utilizarse la función llamada manos libres.

Al conectar dos unidades SRS-X11 a través de BLUETOOTH, es posible seleccionar la reproducción de audio con el modo estéreo (sonido estéreo) o con el modo doble (se emite el mismo sonido simultáneamente por las dos unidades). Para usar esta función (función de suma de altavoces), es necesario disponer de dos unidades SRS-X11. Para obtener más información al respecto, consulte la Guía de ayuda en este sitio web: [http://rd1.sony.net/help/speaker/s](http://rd1.sony.net/help/speaker/srs-x11/h_zz/)

Free Manuals Download Website

<http://myh66.com>

<http://usermanuals.us>

<http://www.somanuals.com>

<http://www.4manuals.cc>

<http://www.manual-lib.com>

<http://www.404manual.com>

<http://www.luxmanual.com>

<http://aubethermostatmanual.com>

Golf course search by state

<http://golfingnear.com>

Email search by domain

<http://emailbydomain.com>

Auto manuals search

<http://auto.somanuals.com>

TV manuals search

<http://tv.somanuals.com>